

---

# Benelux-Modellenblad Recueil des Dessins ou Modèles Benelux

## Inhoudsopgave Table des matières

---

Inhoudsopgave	
Table des matières .....	i
Inhoud van de rubrieken	
Contenu des rubriques .....	3
Rubriek I	
Rubrique I .....	7
Rubriek III	
Rubrique III .....	25
Rubriek VII	
Rubrique VII .....	27
Rubriek VIII	
Rubrique VIII .....	67
PANDRECHTEN	
DROITS DE GAGE.....	68
ADRESWIJZIGINGEN	
CHANGEMENTS D'ADRESSE .....	68
NAAMSWIJZIGINGEN	
CHANGEMENTS DE NOM.....	68
AANSTELLING of WIJZIGING VAN GEMACHTIGDE	
INSTITUTION ou CHANGEMENT DE MANDATAIRE .....	69
OVERIGE VERBETERINGEN	
AUTRES RECTIFICATIONS.....	69
Index: Gemachtigden	
Mandataires .....	71
Index: Deposanten	
Déposants .....	75
Index: Klassen en onderklassen	
Classes et sous-classes .....	79
Index: Producten .....	83
Index: Produits .....	87



# Inhoud van de rubrieken

## Contenu des rubriques

### Rubriek I

Beneluxdepots ingeschreven overeenkomstig artikel 3.11 van het Benelux-verdrag inzake de intellectuele eigendom.

*Volgorde van publicatie (voorafgegaan door codering):*

- 01 Volgnummer van de inschrijving alsmede nummer en dagtekening (dag, uur en minuut) van het depot, datum van inschrijving;
- 02 Datum waarop de geldigheidsduur van de inschrijving verstrijkt;
- 03 Naam van de deposant;
- 04 Adres (straat);
- 05 Plaats en land;
- 06 In voorkomend geval, naam en adres van de gemachtigde of, in voorkomend geval, vermelding van het correspondentie-adres van de deposant;
- 08 Afbeelding(en) van de tekening of het model;
- 09 In voorkomend geval, vermelding van de kleur(en);
- 10 in voorkomend geval, nadere omschrijving van de onder code 09 genoemde kleur(en);
- 11 Vermelding van het voortbrengsel alsmede klasse(n) en onderklasse(n) aanduiding;
- 12 In voorkomend geval, vermelding van de kenmerkende eigenschappen van de tekening of het model;
- 13 In voorkomend geval, vermelding van het recht van voorrang als bedoeld in artikel 4 van het Verdrag van Parijs tot bescherming van de Industriële Eigendom;
- 14 In voorkomend geval, vermelding van de naam van de werkelijke ontwerper van de tekening of het model.

### Rubriek II

Beneluxdepots ingeschreven overeenkomstig artikel 3.11 van het Benelux-verdrag inzake de intellectuele eigendom waarvan door de deposant opschorting van de publicatie van de inschrijving is gevraagd (artikel 3.12 van het Benelux-verdrag inzake de intellectuele eigendom).

*Volgorde van publicatie (voorafgegaan door codering):*

- 01 Volgnummer van de inschrijving, datum van inschrijving;
- 15 Vermelding van de termijn waarvoor opschorting van de publicatie werd gevraagd.

### Rubriek III

Beneluxdepots ingeschreven overeenkomstig artikel 3.11 van het Benelux-verdrag inzake de intellectuele eigendom waarvan door de deposant opschorting van de publicatie van de inschrijving werd gevraagd.

*Volgorde van publicatie (voorafgegaan door codering):*

- 01 Volgnummer van de inschrijving alsmede nummer en dagtekening (dag, uur en minuut) van het depot, datum van inschrijving;
- 02 Datum waarop de geldigheidsduur van de inschrijving verstrijkt;
- 03 Naam van de deposant;
- 04 Adres (straat);
- 05 Plaats en land;
- 06 In voorkomend geval, naam en adres van de gemachtigde of, in voorkomend geval, vermelding van het correspondentie-adres van de deposant;
- 08 Afbeelding(en) van de tekening of het model;
- 09 In voorkomend geval, vermelding van de kleur(en);
- 10 in voorkomend geval, nadere omschrijving van de onder code 09 genoemde kleur(en);
- 11 Vermelding van het voortbrengsel alsmede klasse(n) en onderklasse(n) aanduiding;
- 12 In voorkomend geval, vermelding van de kenmerkende eigenschappen van de tekening of het model;
- 13 In voorkomend geval, vermelding van het recht van voorrang als bedoeld in artikel 4 van het Verdrag van Parijs tot bescherming van de Industriële Eigendom;
- 14 In voorkomend geval, vermelding van de naam van de werkelijke ontwerper van de tekening of het model;
- 15 Vermelding van de termijn waarvoor opschorting van de publicatie werd gevraagd.

### Rubrique I

Dépôts Benelux enregistrés conformément aux dispositions de l'article 3.11 de la Convention Benelux en matière de propriété intellectuelle.

*Ordre de la publication (précédé d'un code):*

- 01 Numéro d'ordre de l'enregistrement ainsi que le numéro et la date (jour, heure et minute) du dépôt, la date d'enregistrement;
- 02 Date d'échéance de la durée de protection de l'enregistrement;
- 03 Nom du déposant;
- 04 Adresse (rue);
- 05 Localité et pays;
- 06 Le cas échéant, le nom et l'adresse du mandataire ou, le cas échéant, l'indication de l'adresse postale du déposant;
- 08 Reproduction(s) du dessin ou du modèle;
- 09 Le cas échéant, l'indication de la (des) couleur(s);
- 10 Le cas échéant, la description de la (des) couleur(s) mentionnée(s) au code 09;
- 11 Indication du produit ainsi que l'indication de la (des) classe(s) et de la (des) sous-classe(s);
- 12 Le cas échéant, l'indication des éléments caractéristiques du dessin ou du modèle;
- 13 Le cas échéant, l'indication du droit de priorité tel que visé à l'article 4 de la Convention de Paris pour la protection de la Propriété Industrielle;
- 14 Le cas échéant, l'indication du nom du véritable créateur du dessin ou du modèle.

### Rubrique II

Dépôts Benelux enregistrés conformément aux dispositions de l'article 3.11 de la Convention Benelux en matière de propriété intellectuelle pour lesquels le déposant a demandé l'ajournement de la publication de l'enregistrement (article 3.12 de la Convention Benelux en matière de propriété intellectuelle).

*Ordre de la publication (précédé d'un code):*

- 01 Numéro d'ordre de l'enregistrement, la date d'enregistrement;
- 15 Indication de la période d'ajournement de la publication.

### Rubrique III

Dépôts Benelux enregistrés conformément aux dispositions de l'article 3.11 de la Convention Benelux en matière de propriété intellectuelle pour lesquels le déposant avait demandé l'ajournement de la publication.

*Ordre de la publication (précédé d'un code):*

- 01 Numéro d'ordre de l'enregistrement ainsi que le numéro et la date (jour, heure et minute) du dépôt, la date d'enregistrement;
- 02 Date d'échéance de la durée de protection de l'enregistrement;
- 03 Nom du déposant;
- 04 Adresse (rue);
- 05 Localité et pays;
- 06 Le cas échéant, le nom et l'adresse du mandataire ou, le cas échéant, l'indication de l'adresse postale du déposant;
- 08 Reproduction(s) du dessin ou du modèle;
- 09 Le cas échéant, l'indication de la (des) couleur(s);
- 10 Le cas échéant, la description de la (des) couleur(s) mentionnée(s) au code 09;
- 11 Indication du produit ainsi que l'indication de la (des) classe(s) et de la (des) sous-classe(s);
- 12 Le cas échéant, l'indication des éléments caractéristiques du dessin ou du modèle;
- 13 Le cas échéant, l'indication du droit de priorité tel que visé à l'article 4 de la Convention de Paris pour la protection de la Propriété Industrielle;
- 14 Le cas échéant, l'indication du nom du véritable créateur du dessin ou du modèle;
- 15 Indication de la période d'ajournement de la publication.



## Rubriek IV

Beneluxdepots ingeschreven overeenkomstig artikel 3.13 van het Benelux-verdrag inzake de intellectuele eigendom werd opgeschort (in strijd met de goede zeden of de openbare orde van één der Beneluxlanden).

## Rubriek V

Beneluxdepots ingeschreven overeenkomstig artikel 3.11 van het Benelux-verdrag inzake de intellectuele eigendom waarvan de publicatie overeenkomstig artikel 3.13 van het Benelux-verdrag inzake de intellectuele eigendom werd opgeschort.

### *Volgorde van publicatie (voorafgegaan door codering):*

- 01 Volgnummer van de inschrijving alsmede nummer en dagtekening (dag, uur en minuut) van het depot, datum van inschrijving;
- 02 Datum waarop de geldigheidsduur van de inschrijving verstrijkt;
- 03 Naam van de deposant;
- 04 Adres (straat);
- 05 Plaats en land;
- 06 In voorkomend geval, naam en adres van de gemachtigde of, in voorkomend geval, vermelding van het correspondentie-adres van de deposant;
- 08 Afbeelding(en) van de tekening of het model;
- 09 In voorkomend geval, vermelding van de kleur(en);
- 10 in voorkomend geval, nadere omschrijving van de onder code 09 genoemde kleur(en);
- 11 Vermelding van het voortbrengsel alsmede klasse(n) en onderklasse(n) aanduiding;
- 12 In voorkomend geval, vermelding van de kenmerkende eigenschappen van de tekening of het model;
- 13 In voorkomend geval, vermelding van het recht van voorrang als bedoeld in artikel 4 van het Verdrag van Parijs tot bescherming van de Industriële Eigendom;
- 14 In voorkomend geval, vermelding van de naam van de werkelijke ontwerper van de tekening of het model.

## Rubriek VI

Beneluxdepots ingeschreven overeenkomstig artikel 3.11 van het Benelux-verdrag inzake de intellectuele eigendom waarvan een tweede publicatie is verricht (artikel 3.11, lid 3 van het Benelux-verdrag inzake de intellectuele eigendom).

### *Volgorde van publicatie (voorafgegaan door codering):*

- 01 Volgnummer van de inschrijving alsmede nummer en dagtekening (dag, uur en minuut) van het depot, datum van inschrijving;
- 02 Datum waarop de geldigheidsduur van de inschrijving verstrijkt;
- 03 Naam van de deposant;
- 04 Adres (straat);
- 05 Plaats en land;
- 06 In voorkomend geval, naam en adres van de gemachtigde of, in voorkomend geval, vermelding van het correspondentie-adres van de deposant;
- 08 Afbeelding(en) van de tekening of het model;
- 09 In voorkomend geval, vermelding van de kleur(en);
- 10 in voorkomend geval, nadere omschrijving van onder code 09 genoemde kleur(en);
- 11 Vermelding van het voortbrengsel alsmede klasse(n) en onderklasse aanduiding;
- 12 In voorkomend geval, vermelding van de kenmerkende eigenschappen van de tekening of het model;
- 13 In voorkomend geval, vermelding van het recht van voorrang als bedoeld in artikel 4 van het Verdrag van Parijs tot bescherming van de Industriële Eigendom;
- 14 In voorkomend geval, vermelding van de naam van de werkelijke ontwerper van de tekening of het model;
- 15 In voorkomend geval, vermelding van de termijn waarvoor opschorting van de publicatie werd gevraagd.

## Rubriek VII

Vernieuwingen van de overeenkomstig artikel 3.11 van het Benelux-verdrag inzake de intellectuele eigendom ingeschreven Beneluxdepots (artikel 3.14 van het Benelux-verdrag inzake de intellectuele eigendom).

### *Volgorde van publicatie (voorafgegaan door codering):*

- 01 Volgnummer van de inschrijving alsmede nummer en dagtekening (dag, uur en minuut) van het depot, datum van inschrijving;
- 02 Datum waarop de geldigheidsduur van de inschrijving verstrijkt;
- 03 Naam van de deposant;
- 04 Adres (straat);
- 05 Plaats en land;
- 06 In voorkomend geval, naam en adres van de gemachtigde of, in voorkomend geval, vermelding van het correspondentie-adres van de deposant;
- 08 Afbeelding(en) van de tekening of het model;

## Rubrique IV

Dépôts Benelux pour lesquels la publication a été ajournée conformément à l'article 3.13 de la Convention Benelux en matière de propriété intellectuelle (contraire aux bonnes moeurs ou à l'ordre public d'un des pays du Benelux).

## Rubrique V

Dépôts Benelux enregistrés conformément à l'article 3.11 de la Convention Benelux en matière de propriété intellectuelle pour lesquels la publication a été ajournée, conformément aux dispositions de l'article 3.13 de la Convention Benelux en matière de propriété intellectuelle.

### *Ordre de la publication (précédé d'un code):*

- 01 Numéro d'ordre de l'enregistrement ainsi que le numéro et la date (jour, heure et minute) du dépôt, la date d'enregistrement;
- 02 Date d'échéance de la durée de protection de l'enregistrement;
- 03 Nom du déposant;
- 04 Adresse (rue);
- 05 Localité et pays;
- 06 Le cas échéant, le nom et l'adresse du mandataire ou, le cas échéant, l'indication de l'adresse postale du déposant;
- 08 Reproduction(s) du dessin ou du modèle;
- 09 Le cas échéant, l'indication de la (des) couleur(s);
- 10 Le cas échéant, la description de la (des) couleur(s) mentionnée(s) au code 09;
- 11 Indication du produit ainsi que l'indication de la (des) classe(s) et de la (des) sous-classe(s);
- 12 Le cas échéant, l'indication des éléments caractéristiques du dessin ou du modèle;
- 13 Le cas échéant, l'indication du droit de priorité tel que visé à l'article 4 de la Convention de Paris pour la protection de la Propriété Industrielle;
- 14 Le cas échéant, l'indication du nom du véritable créateur du dessin ou du modèle.

## Rubrique VI

Dépôts Benelux enregistrés conformément à l'article 3.11 de la Convention Benelux en matière de propriété intellectuelle pour lesquels une nouvelle publication est faite (article 3.11, alinéa 3 de la Convention Benelux en matière de propriété intellectuelle).

### *Ordre de la publication (précédé d'un code):*

- 01 Numéro d'ordre de l'enregistrement ainsi que le numéro et la date (jour, heure et minute) du dépôt, la date d'enregistrement;
- 02 Date d'échéance de la durée de protection de l'enregistrement;
- 03 Nom du déposant;
- 04 Adresse (rue);
- 05 Localité et pays;
- 06 Le cas échéant, le nom et l'adresse du mandataire ou, le cas échéant, l'indication de l'adresse postale du déposant;
- 08 Reproduction(s) du dessin ou du modèle;
- 09 Le cas échéant, l'indication de la (des) couleur(s);
- 10 Le cas échéant, la description de la (des) couleur(s) mentionnée(s) au code 09;
- 11 Indication du produit ainsi que l'indication de la (des) classe(s) et de la (des) sous-classe(s);
- 12 Le cas échéant, l'indication des éléments caractéristiques du dessin ou du modèle;
- 13 Le cas échéant, l'indication du droit de priorité tel que visé à l'article 4 de la Convention de Paris pour la protection de la Propriété Industrielle;
- 14 Le cas échéant, l'indication du nom du véritable créateur du dessin ou du modèle;
- 15 Le cas échéant, l'indication de la période d'ajournement de la publication.

## Rubrique VII

Renouvellements de dépôts Benelux enregistrés conformément à l'article 3.11 de la Convention Benelux en matière de propriété intellectuelle (article 3.14 de la Convention Benelux en matière de propriété intellectuelle).

### *Ordre de la publication (précédé d'un code):*

- 01 Numéro d'ordre de l'enregistrement ainsi que le numéro et la date (jour, heure et minute) du dépôt, la date d'enregistrement;
- 02 Date d'échéance de la durée de protection de l'enregistrement;
- 03 Nom du déposant;
- 04 Adresse (rue);
- 05 Localité et pays;
- 06 Le cas échéant, le nom et l'adresse du mandataire ou, le cas échéant, l'indication de l'adresse postale du déposant;

- 09 In voorkomend geval, vermelding van de kleur(en);
- 10 In voorkomend geval, nadere omschrijving van de onder code 09 genoemde kleur(en);
- 11 Vermelding van het voortbrengsel alsmede klasse(n) en onderklassen) aanduiding;
- 12 In voorkomend geval, vermelding van de kenmerkende eigenschappen van de tekening of het model;
- 13 In voorkomend geval, vermelding van het recht van voorrang als bedoeld in artikel 4 van het Verdrag van Parijs tot bescherming van de Industriële Eigendom;
- 14 In voorkomend geval, vermelding van de naam van de werkelijke ontwerper van de tekening of het model;
- 18 Datum van verzoek tot vernieuwing.

- 08 Reproduction(s) du dessin ou du modèle;
- 09 Le cas échéant, l'indication de la (des) couleur(s);
- 10 Le cas échéant, la description de la (des) couleur(s) mentionnée(s) au code 09;
- 11 Indication du produit ainsi que l'indication de la (des) classe(s) et de la (des) sous-classe(s);
- 12 Le cas échéant, l'indication des éléments caractéristiques du dessin ou du modèle;
- 13 Le cas échéant, l'indication du droit de priorité tel que visé à l'article 4 de la Convention de Paris pour la protection de la Propriété Industrielle;
- 14 Le cas échéant, l'indication du nom du véritable créateur du dessin ou du modèle;
- 18 Date de la requête de renouvellement.

### Rubriek VIII

Beneluxdepots waarbij wijzigingen van de inschrijving van de tekening of het model in het register werden aangetekend (regel 3.1 van het Uitvoeringsreglement).

- 01 Overdrachten
- 02 Licenties
- 03 Pandrechten
- 04 Beslagleggingen
- 05 Doorhalen van licenties, pand, beslag
- 06 Adreswijzigingen (houder)
- 07 Naamswijzigingen (houder)
- 08 a Wijzigingen van correspondentie-adres
- b Aanstelling of wijziging van gemachtigde
- c Naams- en adreswijzigingen van gemachtigde
- d Naams- of adreswijzigingen van gemachtigde
- 09 Naams- en adreswijzigingen (houder)
- 10 Verbeteringen van schrijffouten
- 11 Overige verbeteringen

N.B.-De na de tekst van een wijziging voorkomende aanduiding betreft een interne codering.  
-Indien na de datum van aantekening de aanduidingen (1), (2), enz. voorkomen betekent dit dat bij de registraties gelijktijdig meerdere wijzigingen zijn aangetekend. Tevens geven deze aanduidingen de volgorde der wijzigingen aan.

### Rubriek IX

Beneluxdepots waarvan ingevolge een rechterlijke beslissing die in kracht van gewijsde is gegaan, de doorhaling van de inschrijving heeft plaatsgevonden op verzoek van de meest gereede partij (artikel 1.14 en 4.5 van het Benelux-verdrag inzake de intellectuele eigendom en regel 3.1 van het Uitvoeringsreglement).

### Rubriek X

- A Beneluxdepots waarvan de vrijwillige/ambtshalve doorhaling van de inschrijving heeft plaatsgevonden (artikel 3.21 van het Benelux-verdrag inzake de intellectuele eigendom en regel 3.1 van het Uitvoeringsreglement).  
*Volgorde van publicatie (voorafgegaan door codering):*
  - 01 Volgnummer van de inschrijving.
- B Benelux en internationale depots waarbij een verklaring van de houder of een rechtelijke beslissing als bedoeld in artikel 3.24, lid 3 van het Benelux-verdrag inzake de intellectuele eigendom is ingeschreven.  
*Volgorde van publicatie (voorafgegaan door codering):*
  - 01 Volgnummer van de inschrijving.

### Rubriek XI

Inschrijvingen van Benelux- en internationale depots waarbij een vordering tot opeising van de ontwerper werd ingeschreven (artikel 3.7 van het Benelux-verdrag inzake de intellectuele eigendom en regel 2.10, lid 1 van het Uitvoeringsreglement).

*Volgorde van publicatie (voorafgegaan door codering):*

- 01 Volgnummer van de inschrijving;
- 14 Naam van de ontwerper.

### Rubriek XII

Inschrijvingen van Benelux- en internationale depots waarbij de in artikel 3.7 het Benelux-verdrag inzake de intellectuele eigendom genoemde inschrijving van de vordering tot opeising werd doorgehaald (regel 2.10, lid 2 van het Uitvoeringsreglement).

*Volgorde van publicatie (voorafgegaan door codering):*

- 01 Volgnummer van de inschrijving;
- 14 Naam van de ontwerper.

### Rubrique VIII

Dépôts Benelux auprès desquels sont enregistrées au registre des modifications de l'enregistrement du dessin ou modèle (règle 3.1 du Règlement d'exécution).

- 01 Cessions
- 02 Licences
- 03 Droits de gage
- 04 Saisies
- 05 Radiation de licences, gages, saisies
- 06 Changement d'adresse (titulaire)
- 07 Changement de nom (titulaire)
- 08 a Changements d'adresse de correspondance
- b Institution ou changement de mandataire
- c Changements de nom et d'adresse du mandataire
- d Changements de nom ou d'adresse du mandataire
- 09 Changement de nom et d'adresse (titulaire)
- 10 Corrections d'erreurs de plume
- 11 Autre rectifications

N.B.-L'indication qui pourrait figurer après le texte d'une modification est un code interne.  
-Si les indications (1), (2), etc. devaient figurer après la date de notification, cela signifie qu'il y a plusieurs modifications qui sont notifiées simultanément. Ces indications font également apparaître le rang des modifications.

### Rubrique IX

Dépôts Benelux dont la radiation de l'enregistrement, faisant suite à une décision judiciaire coulée en force de chose jugée, a été effectuée à la demande de la partie la plus diligente (article 1.14 et 4.5 de la Convention Benelux en matière de propriété intellectuelle et la règle 3.1 du Règlement d'exécution).

### Rubrique X

- A Dépôts Benelux dont la radiation volontaire/d'office de l'enregistrement a été effectuée (article 3.21 de la Convention Benelux en matière de propriété intellectuelle et la règle 3.1 du Règlement d'exécution).  
*Ordre de la publication (précédé d'un code):*
  - 01 Numéro d'ordre de l'enregistrement.
- B Dépôts Benelux ou internationaux pour lesquels une requête de renonciation partielle ou une décision judiciaire est enregistrée, comme visée à l'article 3.24, alinéa 3 de la Convention Benelux en matière de propriété intellectuelle).  
*Ordre de la publication (précédé d'un code):*
  - 01 Numéro d'ordre de l'enregistrement.

### Rubrique XI

Enregistrements de dépôts Benelux et internationaux auprès desquels une action en revendication du créateur a été enregistrée (article 3.7 de la Convention Benelux en matière de propriété intellectuelle et règle 2.10, alinéa 1 du Règlement d'exécution).

*Ordre de la publication (précédé d'un code):*

- 01 Numéro d'ordre de l'enregistrement;
- 14 Nom du créateur.

### Rubrique XII

Enregistrements de dépôts Benelux et internationaux auprès desquels l'enregistrement de l'action en revendication visée à l'article 3.7 été radié (règle 2.10, alinéa 2 du Règlement d'exécution).

*Ordre de la publication (précédé d'un code):*

- 01 Numéro d'ordre de l'enregistrement;
- 14 Nom du créateur.

**Rubriek XIII**

Internationale inschrijvingen waarbij zijn aangetekend:  
(regel 3.2, lid 3 van het Uitvoeringsreglement)

- a Nietigverklaring;
- b Vervallen verklaring;
- c Licentieverlening;
- d Pandrecht;
- e Beslaglegging;
- f Doorhaling der licentieverlening, pand, beslag.

**Rubriek XIV**

Inschrijvingen van Benelux- en internationale depots waarbij de bijzondere verklaring betreffende instandhouding van een auteursrecht is aangetekend (artikel 21, lid 3 en artikel 24 van de Eenvormige Beneluxwet inzake Tekeningen of Modellen).

**Niet meer van toepassing sinds december 2003.**

**Rubriek XV**

Beneluxdepots waarvan de geldigheidsduur van de inschrijving verstreken is (artikel 3.22, sub a. van het Benelux-verdrag inzake de intellectuele eigendom).

De publicatie heeft plaats na afloop van de termijn van uitstel bedoeld in artikel 3.14, lid 3 van het Benelux-verdrag inzake de intellectuele eigendom.

**Rubrique XIII**

Enregistrements internationaux auprès desquels sont enregistrées:  
(règle 3.2, alinéa 3 du Règlement d'exécution).

- a Des décisions d'annulation;
- b Des décisions d'extinction;
- c Des licences;
- d Gages;
- e Saisies;
- f Des radiations de licence, gages, saisies.

**Rubrique XIV**

Enregistrements de dépôts Benelux et internationaux auprès desquels la déclaration spéciale concernant le maintien d'un droit d'auteur est enregistrée (article 21, par. 3 et article 24 de la Loi Uniforme Benelux en matière de Dessins ou Modèles).

**Plus d'application depuis décembre 2003.**

**Rubrique XV**

Dépôts Benelux dont l'enregistrement est venu à expiration (article 3.22, sous a. de la Convention Benelux en matière de propriété intellectuelle).

La publication a eu lieu après l'écoulement du délai de grâce prévu à l'article 3.14, alinéa 3 de la Convention Benelux en matière de propriété intellectuelle.



# Rubriek I

## Rubrique I

*Beneluxdepots ingeschreven overeenkomstig artikel 3.11 van het Benelux-verdrag inzake de intellectuele eigendom.*

*Dépôts Benelux enregistrés conformément aux dispositions de l'article 3.11 de la Convention Benelux en matière de propriété intellectuelle.*

- 01 Volgnummer van de inschrijving alsmede nummer en dagtekening (dag, uur en minuut) van het depot, datum van inschrijving;
- 02 Datum waarop de geldigheidsduur van de inschrijving verstrijkt;
- 03 Naam van de deposant;
- 04 Adres (straat);
- 05 Plaats en land;
- 06 In voorkomend geval, naam en adres van de gemachtigde of, in voorkomend geval, vermelding van het correspondentie-adres van de deposant;
- 08 Afbeelding(en) van de tekening of het model;
- 09 In voorkomend geval, vermelding van de kleur(en);
- 10 In voorkomend geval, nadere omschrijving van de onder code 09 genoemde kleur(en);
- 11 Vermelding van het voortbrengsel alsmede klasse(n) en onderklasse(n) aanduiding;
- 12 In voorkomend geval, vermelding van de kenmerkende eigenschappen van de tekening of het model;
- 13 In voorkomend geval, vermelding van het recht van voorrang als bedoeld in artikel 4 van het Verdrag van Parijs tot bescherming van de Industriële Eigendom;
- 14 In voorkomend geval, vermelding van de naam van de werkelijke ontwerper van de tekening of het model.

- 01 Numéro d'ordre de l'enregistrement ainsi que le numéro et la date (jour, heure et minute) du dépôt, la date d'enregistrement;
- 02 Date d'échéance de la durée de protection de l'enregistrement;
- 03 Nom du déposant;
- 04 Adresse (rue);
- 05 Localité et pays;
- 06 Le cas échéant, le nom et l'adresse du mandataire ou, le cas échéant, l'indication de l'adresse postale du déposant;
- 08 Reproduction(s) du dessin ou du modèle;
- 09 Le cas échéant, l'indication de la (des) couleur(s);
- 10 Le cas échéant, la description de la (des) couleur(s) mentionnée(s) au code 09;
- 11 Indication du produit ainsi que l'indication de la (des) classe(s) et de la (des) sous-classe(s);
- 12 Le cas échéant, l'indication des éléments caractéristiques du dessin ou du modèle;
- 13 Le cas échéant, l'indication du droit de priorité tel que visé à l'article 4 de la Convention de Paris pour la protection de la Propriété Industrielle;
- 14 Le cas échéant, l'indication du nom du véritable créateur du dessin ou du modèle.



01 Numéro d'enregistrement  
**39282-00**

Numéro, date et heure du dépôt  
30669-00 28.10.2011 , 15.00

Date de l'enregistrement  
15.01.2013 ,

02 Date d'échéance  
28.10.2016

03 Nom du déposant  
VAILLANT Benoit

04 Adresse (rue et numéro) du déposant  
1, rue Poincaré

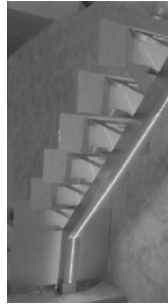
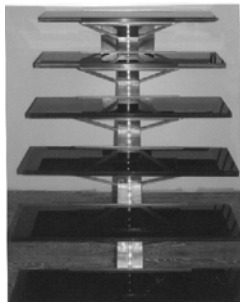
05 Code postal, localité et pays du déposant  
57330 Hettange Grande,  
France

08 Reproduction du dessin ou modèle  
VOIR REPRODUCTION(S)

11 Indication du produit suivi de la (des)  
classe(s) et de la (des) sous-classe(s)  
Escalier (cl 25-04).

12 Description des éléments caractéristiques de  
l'aspect nouveau du produit; le cas échéant,  
indication des parties du dessin ou modèle  
auxquelles se rapportent les couleurs  
Escalier avec bandeau lumineux.

14 Indication du nom du véritable créateur du  
dessin ou modèle  
VAILLANT Benoît



01 Inschrijvingsnummer  
**39283-01**

Nummer en dagtekening (dag en uur) van het  
depot

06939-01 07.04.2011 , 11.30

Datum inschrijving  
15.01.2013 ,

02 Vervaldatum  
07.04.2016

03 Naam van de deposant  
SA Traces TPI Belgroup

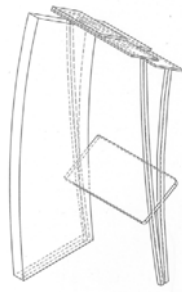
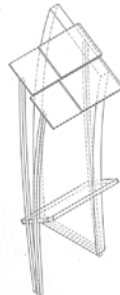
04 Adres (straat en nummer) van de deposant  
17, Rue du Cayaux

05 Postcode, plaats en land van de deposant  
B-5620 Flavion,  
België

08 Afbeelding van de tekening of het model  
ZIE AFBEELDING(EN)

11 Vermelding van het voortbrengsel gevolgd  
door de aanduiding van de klasse(n) en  
onderklasse(n)  
Panneaux d'affichage (cl 20-03).

14 Vermelding van de naam van de werkelijke  
ontwerper van de tekening  
NISSET Dominique



01 Inschrijvingsnummer  
**39283-02**

Nummer en dagtekening (dag en uur) van het  
depot

06939-02 07.04.2011 , 11.30

Datum inschrijving  
15.01.2013 ,

02 Vervaldatum  
07.04.2016

03 Naam van de deposant  
SA Traces TPI Belgroup

04 Adres (straat en nummer) van de deposant  
17, Rue du Cayaux

05 Postcode, plaats en land van de deposant  
B-5620 Flavion,  
België

08 Afbeelding van de tekening of het model  
ZIE AFBEELDING(EN)

11 Vermelding van het voortbrengsel gevolgd  
door de aanduiding van de klasse(n) en  
onderklasse(n)

Présentation (cl 32-00).

14 Vermelding van de naam van de werkelijke  
ontwerper van de tekening  
NISSET Dominique



01 Numéro d'enregistrement  
**39284-00**

Numéro, date et heure du dépôt  
06948-00 14.07.2011 , 10.30

Date de l'enregistrement  
15.01.2013 ,

02 Date d'échéance

14.07.2016

03 Nom du déposant

BEAUME Jean-Charles

04 Adresse (rue et numéro) du déposant

Chaussée de Marche 58

05 Code postal, localité et pays du déposant

5363 Emptinne,  
Belgique

08 Reproduction du dessin ou modèle

VOIR REPRODUCTION(S)

11 Indication du produit suivi de la (des) classe(s) et de la (des) sous-classe(s)

Abri pour bûches (cl 25-03).

12 Description des éléments caractéristiques de l'aspect nouveau du produit; le cas échéant, indication des parties du dessin ou modèle auxquelles se rapportent les couleurs

Acier et acier galvanisé. Socle en béton. Visserie inox.

14 Indication du nom du véritable créateur du dessin ou modèle

BEAUME Jean-Charles



01 Numéro d'enregistrement

**39285-00**

Numéro, date et heure du dépôt  
06960-00 13.12.2011 , 11.45

Date de l'enregistrement  
15.01.2013 ,

02 Date d'échéance

13.12.2016

03 Nom du déposant

ZIROTTI Bénédicte

04 Adresse (rue et numéro) du déposant

Rue Nicolas Lenoir 99

05 Code postal, localité et pays du déposant

4340 Villers l'Evêque,  
Belgique

08 Reproduction du dessin ou modèle

VOIR REPRODUCTION(S)

11 Indication du produit suivi de la (des) classe(s) et de la (des) sous-classe(s)

Housse d'ornementation (cl 6-13).

12 Description des éléments caractéristiques de l'aspect nouveau du produit; le cas échéant, indication des parties du dessin ou modèle auxquelles se rapportent les couleurs

Housse en tissu fourrure et pourtour élastique.

14 Indication du nom du véritable créateur du dessin ou modèle

ZIROTTI Bénédicte



01 Numéro d'enregistrement

**39286-01**

Numéro, date et heure du dépôt  
06973-01 14.10.2012 , 08.00

Date de l'enregistrement

15.01.2013 ,

02 Date d'échéance

14.10.2017

03 Nom du déposant

BAKOLE-MBANGU Martin

04 Adresse (rue et numéro) du déposant

1090, chaussée de Gand

05 Code postal, localité et pays du déposant

1082 Berchem-Sainte-Agathe,  
Belgique

08 Reproduction du dessin ou modèle

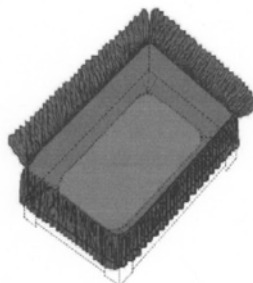
VOIR REPRODUCTION(S)

11 Indication du produit suivi de la (des) classe(s) et de la (des) sous-classe(s)

Couvre-lit/-drap-housse (cl 6-13).

14 Indication du nom du véritable créateur du dessin ou modèle

BAKOLE Martin



01 Numéro d'enregistrement

**39286-02**

Numéro, date et heure du dépôt  
06973-02 14.10.2012 , 08.00

Date de l'enregistrement  
15.01.2013 ,

02 Date d'échéance

14.10.2017

03 Nom du déposant

BAKOLE-MBANGU Martin

04 Adresse (rue et numéro) du déposant

1090, chaussée de Gand

05 Code postal, localité et pays du déposant

1082 Berchem-Sainte-Agathe,  
Belgique

08 Reproduction du dessin ou modèle

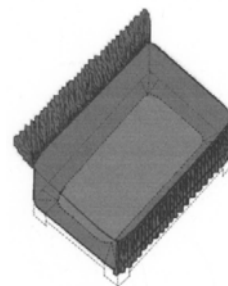
VOIR REPRODUCTION(S)

11 Indication du produit suivi de la (des) classe(s) et de la (des) sous-classe(s)

Couvre-lit/-drap-housse (cl 6-13).

14 Indication du nom du véritable créateur du dessin ou modèle

BAKOLE Martin



01 Numéro d'enregistrement

**39286-03**

Numéro, date et heure du dépôt  
06973-03 14.10.2012 , 08.00

Date de l'enregistrement

15.01.2013 ,

02 Date d'échéance

14.10.2017

03 Nom du déposant

BAKOLE-MBANGU Martin

04 Adresse (rue et numéro) du déposant

1090, chaussée de Gand

05 Code postal, localité et pays du déposant

1082 Berchem-Sainte-Agathe,  
Belgique

08 Reproduction du dessin ou modèle

VOIR REPRODUCTION(S)

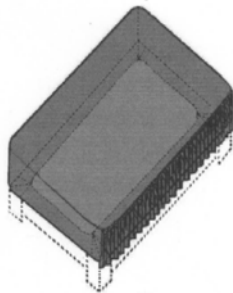
11 Indication du produit suivi de la (des) classe(s) et de la (des) sous-classe(s)

Couvre-lit/-drap-housse (cl 6-13).

14 Indication du nom du véritable créateur du dessin ou modèle

BAKOLE-MBANGU Martin





01 Numéro d'enregistrement  
**39286-04**

Numéro, date et heure du dépôt  
06973-04 14.10.2012 , 08.00

Date de l'enregistrement  
15.01.2013 ,

02 Date d'échéance  
14.10.2017

03 Nom du déposant  
BAKOLE-MBANGU Martin

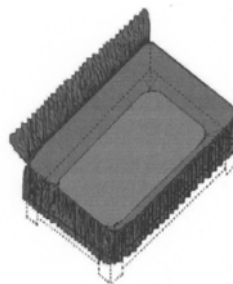
04 Adresse (rue et numéro) du déposant  
1090, chaussée de Gand

05 Code postal, localité et pays du déposant  
1082 Berchem-Sainte-Agathe,  
Belgique

08 Reproduction du dessin ou modèle  
VOIR REPRODUCTION(S)

11 Indication du produit suivi de la (des)  
classe(s) et de la (des) sous-classe(s)  
Couvre-lit/-drap-housse (cl 6-13).

14 Indication du nom du véritable créateur du  
dessin ou modèle  
BAKOLE Martin



01 Numéro d'enregistrement  
**39286-05**

Numéro, date et heure du dépôt  
06973-05 14.10.2012 , 08.00

Date de l'enregistrement  
15.01.2013 ,

02 Date d'échéance  
14.10.2017

03 Nom du déposant  
BAKOLE-MBANGU Martin

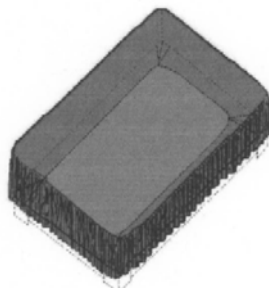
04 Adresse (rue et numéro) du déposant  
1090, chaussée de Gand

05 Code postal, localité et pays du déposant  
1082 Berchem-Sainte-Agathe,  
Belgique

08 Reproduction du dessin ou modèle  
VOIR REPRODUCTION(S)

11 Indication du produit suivi de la (des)  
classe(s) et de la (des) sous-classe(s)  
Couvre-lit/-drap-housse (cl 6-13).

14 Indication du nom du véritable créateur du  
dessin ou modèle  
BAKOLE Martin



01 Inschrijvingsnummer  
**39287-00**

Nummer en dagtekening (dag en uur) van het  
depot

06996-00 22.10.2012 , 10.30

Datum inschrijving

15.01.2013 ,

02 Vervaldatum  
22.10.2017

03 Naam van de deposant  
Margot Vanfleteren

04 Adres (straat en nummer) van de deposant  
Parklaan 46

05 Postcode, plaats en land van de deposant  
8430 Westende,  
Nederland

08 Afbeelding van de tekening of het model  
ZIE AFBEELDING(EN)

09 Vermelding van de kleur(en)  
diverse tinten blauw, wit, oranje, groen,  
paars

11 Vermelding van het voortbrengsel gevolgd  
door de aanduiding van de klasse(n) en  
onderklasse(n)  
Spelbord (kl 21-1).

12 Beschrijving van de kenmerkende eigen-  
schappen van het nieuwe uiterlijk van het  
voortbrengsel; in voorkomend geval, vermeld-  
ing van de onderdelen van de tekening of het  
model waarop de kleuren betrekking hebben  
Spelbord is vierkant, in het midden van  
het bord bevindt zich een cirkel en op  
het bord is er een set figuren met daarop  
tekeningen.



01 Numéro d'enregistrement  
**39288-00**

Numéro, date et heure du dépôt  
07000-00 21.12.2012 , 11.20

Date de l'enregistrement  
29.01.2013 ,

02 Date d'échéance  
21.12.2017

03 Nom du déposant  
LABLACK Frederic

04 Adresse (rue et numéro) du déposant  
21, Avenue Général Bernheim

05 Code postal, localité et pays du déposant  
1040 Bruxelles,  
Belgique

08 Reproduction du dessin ou modèle  
VOIR REPRODUCTION(S)

11 Indication du produit suivi de la (des)  
classe(s) et de la (des) sous-classe(s)  
Logo (cl 32-00).

14 Indication du nom du véritable créateur du  
dessin ou modèle  
LABLACK Frédéric



01 Inschrijvingsnummer  
**39289-00**

Nummer en dagtekening (dag en uur) van het  
depot

84313-00 14.02.2012 , 08.00

Datum inschrijving

31.01.2013 ,

02 Vervaldatum  
14.02.2017

03 Naam van de deposant  
Gaming Support B.V.

04 Adres (straat en nummer) van de deposant  
Industrieweg 29

05 Postcode, plaats en land van de deposant  
3044 AS Rotterdam,  
Nederland

06 Naam en adres van de gemachtigde of ver-  
melding van het correspondentie-adres van  
de deposant  
Center Tone Consultancy  
International Trademark Protection  
Postbus 12063  
3004 GB Rotterdam  
Nederland.

08 Afbeelding van de tekening of het model  
ZIE AFBEELDING(EN)

09 Vermelding van de kleur(en)  
zwart, wit, rood, geel, blauw

11 Vermelding van het voortbrengsel gevolgd  
door de aanduiding van de klasse(n) en  
onderklasse(n)  
Grafische interface van een spel (kl 14-  
01,02,03,04; 21-01,03; 32-00).



- 01 *Inschrijvingsnummer*  
**39290-01**

*Nummer en dagtekening (dag en uur) van het depot*

84317-01 06.12.2012 , 13.41

*Datum inschrijving*

29.01.2013 ,

- 02 *Vervaldatum*  
06.12.2017

- 03 *Naam van de deposant*  
Petfarewell B.V.

- 04 *Adres (straat en nummer) van de deposant*  
Oosteind 70

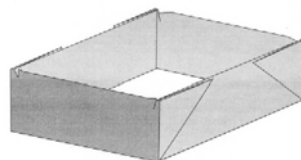
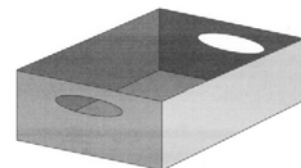
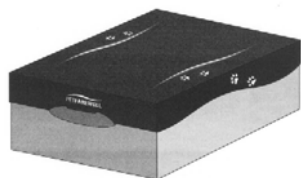
- 05 *Postcode, plaats en land van de deposant*  
3356 AC Papendrecht,  
Nederland

- 08 *Afbeelding van de tekening of het model*  
ZIE AFBEELDING(EN)

- 11 *Vermelding van het voortbrengsel gevolgd door de aanduiding van de klasse(n) en onderklasse(n)*

Dieren uitvaartdoos (kl 6-04).

- 14 *Vermelding van de naam van de werkelijke ontwerper van de tekening*  
SWART Anthonie



- 01 *Inschrijvingsnummer*  
**39290-02**

*Nummer en dagtekening (dag en uur) van het depot*

84317-02 06.12.2012 , 13.41

*Datum inschrijving*

29.01.2013 ,

- 02 *Vervaldatum*  
06.12.2017

- 03 *Naam van de deposant*  
Petfarewell B.V.

- 04 *Adres (straat en nummer) van de deposant*  
Oosteind 70

- 05 *Postcode, plaats en land van de deposant*  
3356 AC Papendrecht,  
Nederland

- 08 *Afbeelding van de tekening of het model*  
ZIE AFBEELDING(EN)

- 09 *Vermelding van de kleur(en)*  
diverse tinten groen, geel

- 11 *Vermelding van het voortbrengsel gevolgd door de aanduiding van de klasse(n) en onderklasse(n)*

Doos voor dierenuitvaart (kl 6-04).

- 14 *Vermelding van de naam van de werkelijke ontwerper van de tekening*  
SWART Anthonie



- 01 *Inschrijvingsnummer*  
**39291-00**

*Nummer en dagtekening (dag en uur) van het depot*

84334-00 20.11.2012 , 12.00

*Datum inschrijving*

16.01.2013 ,

- 02 *Vervaldatum*  
20.11.2017

- 03 *Naam van de deposant*  
Frans Niesen

- 04 *Adres (straat en nummer) van de deposant*  
Kettingstraat 64

- 05 *Postcode, plaats en land van de deposant*  
3061 NR Rotterdam,  
Nederland

- 08 *Afbeelding van de tekening of het model*  
ZIE AFBEELDING(EN)

- 11 *Vermelding van het voortbrengsel gevolgd door de aanduiding van de klasse(n) en onderklasse(n)*

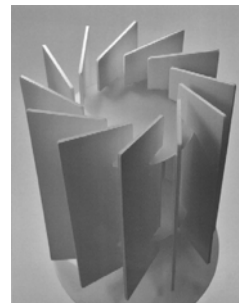
Kampekap (kl 26-05).

- 12 *Beschrijving van de kenmerkende eigenschappen van het nieuwe uiterlijk van het*

*voortbrengsel; in voorkomend geval, vermelding van de onderdelen van de tekening of het model waarop de kleuren betrekking hebben*

De lampekap bestaat uit 2 evenwijdige in dezelfde as geplaatste cirkelvormige schijven. Haaks op de schijven zijn rondom 12 lamellen geplaatst.

- 14 *Vermelding van de naam van de werkelijke ontwerper van de tekening*  
NIESEN Frans



- 01 *Inschrijvingsnummer*  
**39292-00**

*Nummer en dagtekening (dag en uur) van het depot*

84341-00 28.02.2012 , 08.00

*Datum inschrijving*

14.01.2013 ,

- 02 *Vervaldatum*  
28.02.2017

- 03 *Naam van de deposant*  
Jumbo BV

- 04 *Adres (straat en nummer) van de deposant*  
Anthonie Fokkerstraat 41

- 05 *Postcode, plaats en land van de deposant*  
3772 MP Barneveld,  
Nederland

- 08 *Afbeelding van de tekening of het model*  
ZIE AFBEELDING(EN)

- 11 *Vermelding van het voortbrengsel gevolgd door de aanduiding van de klasse(n) en onderklasse(n)*

Waterafvoerinrichting (kl 23-01; 25-02,03).

- 12 *Beschrijving van de kenmerkende eigenschappen van het nieuwe uiterlijk van het voortbrengsel; in voorkomend geval, vermelding van de onderdelen van de tekening of het model waarop de kleuren betrekking hebben*  
De liggers van de overkapping zijn horizontaal. Het glas ligt schuin op de liggers.

- 14 *Vermelding van de naam van de werkelijke ontwerper van de tekening*  
VAN EE G.J. Gerard





01 *Inschrijvingsnummer*

**39293-00**

*Nummer en dagtekening (dag en uur) van het depot*

84351-00 01.03.2012 , 08.00

*Datum inschrijving*

15.01.2013 ,

02 *Vervaldatum*

01.03.2017

03 *Naam van de deposant*

Tiemen van der Laan

04 *Adres (straat en nummer) van de deposant*

Gerard Doulaan 37

05 *Postcode, plaats en land van de deposant*

3741 RG Baarn,  
Nederland

08 *Afbeelding van de tekening of het model*  
ZIE AFBEELDING(EN)

11 *Vermelding van het voortbrengsel gevolgd door de aanduiding van de klasse(n) en onderklasse(n)*  
Bierkrathouder (kl 9-03,05,99).

14 *Vermelding van de naam van de werkelijke ontwerper van de tekening*  
VAN DER LAAN Tiemen



01 *Inschrijvingsnummer*

**39294-00**

*Nummer en dagtekening (dag en uur) van het depot*

84370-00 15.03.2012 , 08.00

*Datum inschrijving*

24.01.2013 ,

02 *Vervaldatum*

15.03.2017

03 *Naam van de deposant*

ABEN Josephinus Antonius Gerardus  
Maria  
h.o.d.n. Fantastic Project

04 *Adres (straat en nummer) van de deposant*  
Bastionstraat 20

05 *Postcode, plaats en land van de deposant*  
6811 AM Arnhem,  
Nederland

08 *Afbeelding van de tekening of het model*  
ZIE AFBEELDING(EN)

11 *Vermelding van het voortbrengsel gevolgd door de aanduiding van de klasse(n) en onderklasse(n)*

Straatmeubilair (tafel) (kl 25-03; 06-03).

14 *Vermelding van de naam van de werkelijke ontwerper van de tekening*

ABEN Josephinus Antonius Gerardus  
Maria



01 *Inschrijvingsnummer*

**39295-00**

*Nummer en dagtekening (dag en uur) van het depot*

84387-00 29.03.2012 , 08.00

*Datum inschrijving*

17.01.2013 ,

02 *Vervaldatum*

29.03.2017

03 *Naam van de deposant*

Desiree Johanna Geertruida van  
Amsterdam

04 *Adres (straat en nummer) van de deposant*  
Dwarsstraat 7

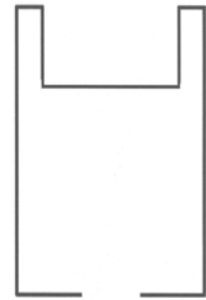
05 *Postcode, plaats en land van de deposant*  
4332 AG Middelburg,  
Nederland

08 *Afbeelding van de tekening of het model*  
ZIE AFBEELDING(EN)

11 *Vermelding van het voortbrengsel gevolgd door de aanduiding van de klasse(n) en onderklasse(n)*  
Tas (kl 3-01).

12 *Beschrijving van de kenmerkende eigenschappen van het nieuwe uiterlijk van het voortbrengsel; in voorkomend geval, vermelding van de onderdelen van de tekening of het model waarop de kleuren betrekking hebben*  
De tas heeft lussen aan de bovenkant en een opening in de bodem.

14 *Vermelding van de naam van de werkelijke ontwerper van de tekening*  
VAN AMSTERDAM Desiree Johanna  
Geertruida



01 *Inschrijvingsnummer*

**39296-01**

*Nummer en dagtekening (dag en uur) van het depot*

84404-01 30.05.2012 , 08.00

*Datum inschrijving*

31.01.2013 ,

02 *Vervaldatum*

30.05.2017

03 *Naam van de deposant*

Megapromotions Worldwide B.V.

04 *Adres (straat en nummer) van de deposant*  
Hendrik Figeeweg 1 U

05 *Postcode, plaats en land van de deposant*  
2031 BJ Haarlem,  
Nederland

08 *Afbeelding van de tekening of het model*  
ZIE AFBEELDING(EN)

11 *Vermelding van het voortbrengsel gevolgd door de aanduiding van de klasse(n) en onderklasse(n)*

Kaartenboek (kl 19-04).

14 *Vermelding van de naam van de werkelijke ontwerper van de tekening*  
VERBRUGGEN Ton



- 01 *Inschrijvingsnummer*  
**39296-02**

*Nummer en dagtekening (dag en uur) van het depot*

84404-02 30.05.2012 , 08.00

*Datum inschrijving*

31.01.2013 ,

- 02 *Vervaldatum*

30.05.2017

- 03 *Naam van de deposant*

Megapromotions Worldwide B.V.

- 04 *Adres (straat en nummer) van de deposant*

Hendrik Figeeweg 1 U

- 05 *Postcode, plaats en land van de deposant*

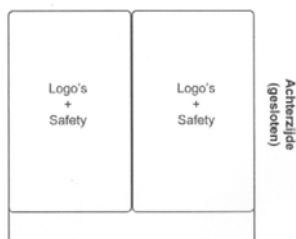
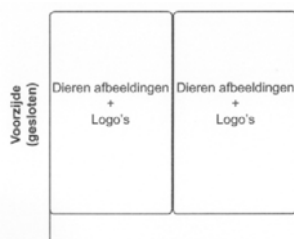
2031 BJ Haarlem,  
Nederland

- 08 *Afbeelding van de tekening of het model*

ZIE AFBEELDING(EN)

- 11 *Vermelding van het voortbrengsel gevolgd door de aanduiding van de klasse(n) en onderklasse(n)*

Kaartenboek (kl 19-04).



- 01 *Inschrijvingsnummer*  
**39296-03**

*Nummer en dagtekening (dag en uur) van het depot*

84404-03 30.05.2012 , 08.00

*Datum inschrijving*

31.01.2013 ,

- 02 *Vervaldatum*

30.05.2017

- 03 *Naam van de deposant*

Megapromotions Worldwide B.V.

- 04 *Adres (straat en nummer) van de deposant*

Hendrik Figeeweg 1 U

- 05 *Postcode, plaats en land van de deposant*

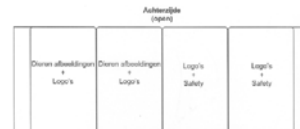
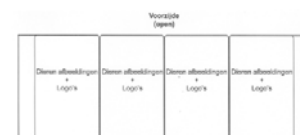
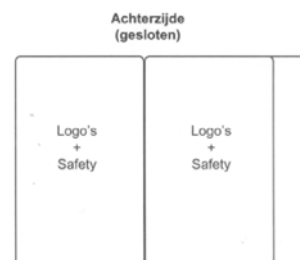
2031 BJ Haarlem,  
Nederland

- 08 *Afbeelding van de tekening of het model*

ZIE AFBEELDING(EN)

- 11 *Vermelding van het voortbrengsel gevolgd door de aanduiding van de klasse(n) en onderklasse(n)*

Kaartenboek (kl 19-04).



- 01 *Inschrijvingsnummer*  
**39297-00**

*Nummer en dagtekening (dag en uur) van het depot*

84406-00 08.06.2012 , 08.00

*Datum inschrijving*

28.01.2013 ,

- 02 *Vervaldatum*

08.06.2017

- 03 *Naam van de deposant*

Jettex International BV

- 04 *Adres (straat en nummer) van de deposant*

Keizer Karelweg 313

- 05 *Postcode, plaats en land van de deposant*

1181 RD Amsterdam,  
Nederland

- 08 *Afbeelding van de tekening of het model*

ZIE AFBEELDING(EN)

- 11 *Vermelding van het voortbrengsel gevolgd door de aanduiding van de klasse(n) en onderklasse(n)*

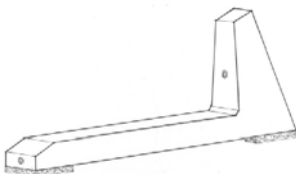
Dekbedovertek (slaapzak) (kl 6-13)

- 14 *Vermelding van de naam van de werkelijke ontwerper van de tekening*

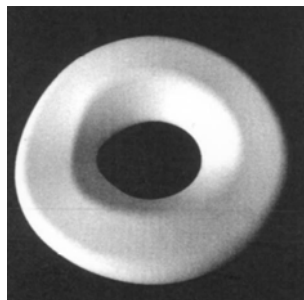
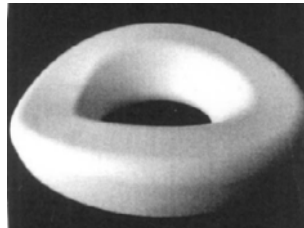
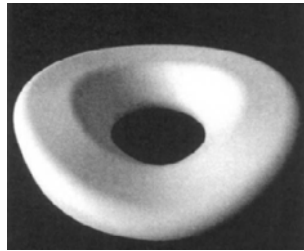
SCHEFFER Henriëtte



- 01 *Inschrijvingsnummer*  
**39298-00**  
*Nummer en dagtekening (dag en uur) van het depot*  
84424-00 03.05.2012 , 12.31  
*Datum inschrijving*  
22.01.2013 ,
- 02 *Vervaldatum*  
03.05.2017
- 03 *Naam van de deposant*  
ID energie BV
- 04 *Adres (straat en nummer) van de deposant*  
Jonkstraat 21
- 05 *Postcode, plaats en land van de deposant*  
1826 DR Alkmaar,  
Nederland
- 08 *Afbeelding van de tekening of het model*  
ZIE AFBEELDING(EN)
- 11 *Vermelding van het voortbrengsel gevolgd door de aanduiding van de klasse(n) en onderklasse(n)*  
Beugel (kl 25-01,02).
- 14 *Vermelding van de naam van de werkelijke ontwerper van de tekening*  
VAN TONGEREN Ernst



- 01 *Inschrijvingsnummer*  
**39299-00**  
*Nummer en dagtekening (dag en uur) van het depot*  
84469-00 11.06.2012 , 08.00  
*Datum inschrijving*  
15.01.2013 ,
- 02 *Vervaldatum*  
11.06.2017
- 03 *Naam van de deposant*  
DeSignT, V.O.F.
- 04 *Adres (straat en nummer) van de deposant*  
Amersfoortsestraatweg 33B
- 05 *Postcode, plaats en land van de deposant*  
1401 CV Bussum,  
Nederland
- 08 *Afbeelding van de tekening of het model*  
ZIE AFBEELDING(EN)
- 11 *Vermelding van het voortbrengsel gevolgd door de aanduiding van de klasse(n) en onderklasse(n)*  
Kussen (kl 6-09).



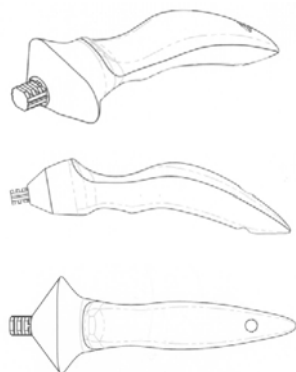
- 01 *Inschrijvingsnummer*  
**39300-01**  
*Nummer en dagtekening (dag en uur) van het depot*  
84413-01 16.11.2012 , 14.00

*Datum inschrijving*

- 17.01.2013 ,
- 02 *Vervaldatum*  
16.11.2017
- 03 *Naam van de deposant*  
dQconcepts b.v.
- 04 *Adres (straat en nummer) van de deposant*  
Herenstraat 37 A
- 05 *Postcode, plaats en land van de deposant*  
2271 CA Voorburg,  
Nederland
- 08 *Afbeelding van de tekening of het model*  
ZIE AFBEELDING(EN)
- 11 *Vermelding van het voortbrengsel gevolgd door de aanduiding van de klasse(n) en onderklasse(n)*  
Handvat voor kwast (kl 4-04).
- 14 *Vermelding van de naam van de werkelijke ontwerper van de tekening*  
KAANDORP Myrthe; WALLET  
Edwin; NOSSBAUM Frits



- 01 *Inschrijvingsnummer*  
**39300-02**  
*Nummer en dagtekening (dag en uur) van het depot*  
84413-02 16.11.2012 , 14.00  
*Datum inschrijving*  
17.01.2013 ,
- 02 *Vervaldatum*  
16.11.2017
- 03 *Naam van de deposant*  
dQconcepts b.v.
- 04 *Adres (straat en nummer) van de deposant*  
Herenstraat 37 A
- 05 *Postcode, plaats en land van de deposant*  
2271 CA Voorburg,  
Nederland
- 08 *Afbeelding van de tekening of het model*  
ZIE AFBEELDING(EN)
- 11 *Vermelding van het voortbrengsel gevolgd door de aanduiding van de klasse(n) en onderklasse(n)*  
Handvat voor kwast (kl 4-04).
- 14 *Vermelding van de naam van de werkelijke ontwerper van de tekening*  
KAANDORP Myrthe; WALLET  
Edwin; NOSSBAUM Frits



01 *Inschrijvingsnummer*  
**39301-01**

*Nummer en dagtekening (dag en uur) van het depot*

84496-01 09.07.2012 , 13.30

*Datum inschrijving*

15.01.2013 ,

02 *Vervaldatum*

09.07.2017

03 *Naam van de deposant*

Obelink Vrijtijdsmarkt BV

04 *Adres (straat en nummer) van de deposant*

Misterweg 179

05 *Postcode, plaats en land van de deposant*

7102 EN Winterswijk,  
Nederland

08 *Afbeelding van de tekening of het model*

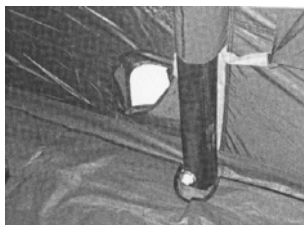
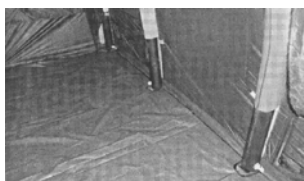
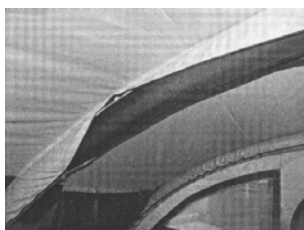
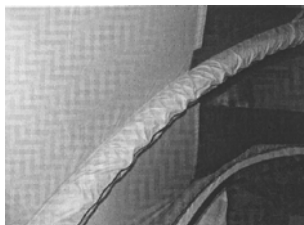
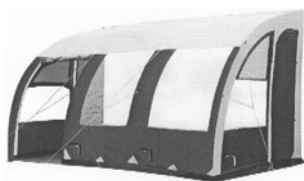
ZIE AFBEELDING(EN)

11 *Vermelding van het voortbrengsel gevolgd door de aanduiding van de klasse(n) en onderklasse(n)*

Voortent (tent) (kl 21-04).

14 *Vermelding van de naam van de werkelijke ontwerper van de tekening*

VELTHUIS Berry



01 *Inschrijvingsnummer*  
**39301-02**

*Nummer en dagtekening (dag en uur) van het depot*

84496-02 09.07.2012 , 13.30

*Datum inschrijving*

15.01.2013 ,

02 *Vervaldatum*

09.07.2017

03 *Naam van de deposant*

Obelink Vrijtijdsmarkt BV

04 *Adres (straat en nummer) van de deposant*

Misterweg 179

05 *Postcode, plaats en land van de deposant*

7102 EN Winterswijk,  
Nederland

08 *Afbeelding van de tekening of het model*

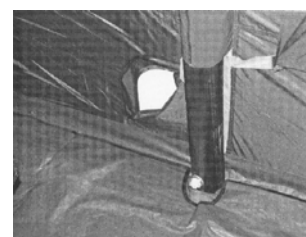
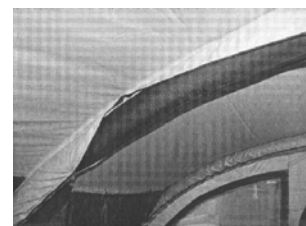
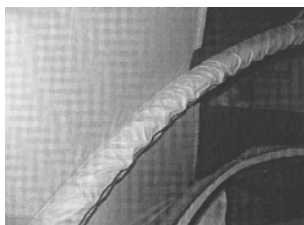
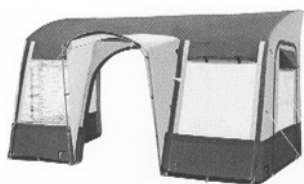
ZIE AFBEELDING(EN)

11 *Vermelding van het voortbrengsel gevolgd door de aanduiding van de klasse(n) en onderklasse(n)*

Voortent (tent) (kl 21-04).

14 *Vermelding van de naam van de werkelijke ontwerper van de tekening*

VELTHUIS Berry



01 *Inschrijvingsnummer*  
**39301-03**

*Nummer en dagtekening (dag en uur) van het depot*

84496-03 09.07.2012 , 13.30

*Datum inschrijving*

15.01.2013 ,

02 *Vervaldatum*

09.07.2017

03 *Naam van de deposant*

Obelink Vrijtijdsmarkt BV

04 *Adres (straat en nummer) van de deposant*

Misterweg 179

05 *Postcode, plaats en land van de deposant*

7102 EN Winterswijk,  
Nederland

08 *Afbeelding van de tekening of het model*

ZIE AFBEELDING(EN)

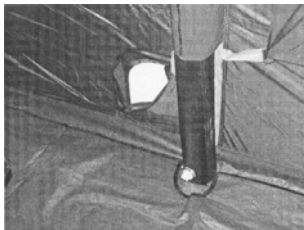
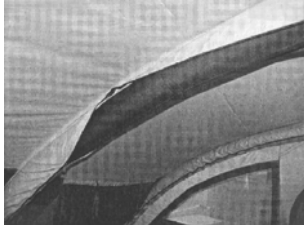
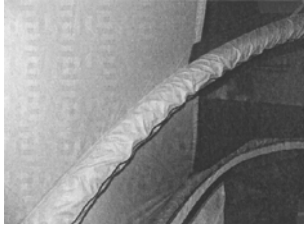
11 *Vermelding van het voortbrengsel gevolgd door de aanduiding van de klasse(n) en onderklasse(n)*

Voortent (tent) (kl 21-04).

14 *Vermelding van de naam van de werkelijke ontwerper van de tekening*

VELTHUIS Berry





01 *Inschrijvingsnummer*

**39301-04**

*Nummer en dagtekening (dag en uur) van het depot*

84496-04 09.07.2012 , 13.30

*Datum inschrijving*

15.01.2013 ,

02 *Vervaldatum*

09.07.2017

03 *Naam van de deposant*

Obelink Vrijetijdsmarkt BV

04 *Adres (straat en nummer) van de deposant*

Misterweg 179

05 *Postcode, plaats en land van de deposant*

7102 EN Winterswijk,  
Nederland

08 *Afbeelding van de tekening of het model*

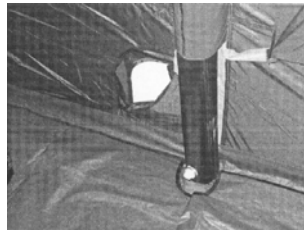
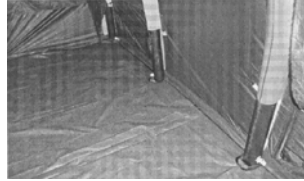
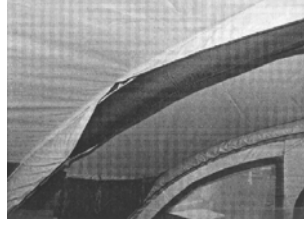
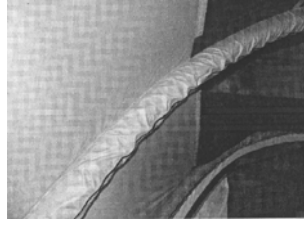
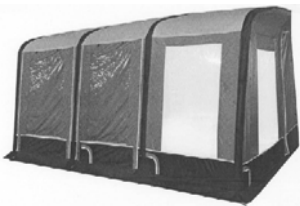
ZIE AFBEELDING(EN)

11 *Vermelding van het voortbrengsel gevolgd door de aanduiding van de klasse(n) en onderklasse(n)*

Voortent (tent) (kl 21-04).

14 *Vermelding van de naam van de werkelijke ontwerper van de tekening*

VELTHUIS Berry



01 *Inschrijvingsnummer*

**39301-05**

*Nummer en dagtekening (dag en uur) van het depot*

84496-05 09.07.2012 , 13.30

*Datum inschrijving*

15.01.2013 ,

02 *Vervaldatum*

09.07.2017

03 *Naam van de deposant*

Obelink Vrijetijdsmarkt BV

04 *Adres (straat en nummer) van de deposant*

Misterweg 179

05 *Postcode, plaats en land van de deposant*

7102 EN Winterswijk,  
Nederland

08 *Afbeelding van de tekening of het model*

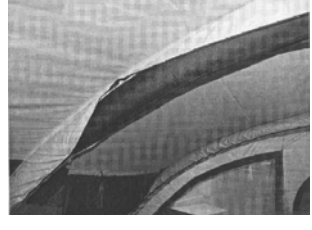
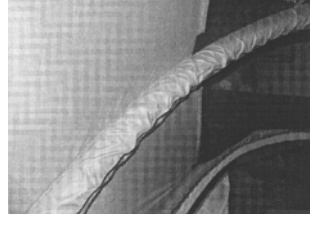
ZIE AFBEELDING(EN)

11 *Vermelding van het voortbrengsel gevolgd door de aanduiding van de klasse(n) en onderklasse(n)*

Voortent (tent) (kl 21-04).

14 *Vermelding van de naam van de werkelijke ontwerper van de tekening*

VELTHUIS Berry



01 *Inschrijvingsnummer*

**39301-06**

*Nummer en dagtekening (dag en uur) van het depot*

84496-06 09.07.2012 , 13.30

*Datum inschrijving*

15.01.2013 ,

02 *Vervaldatum*

09.07.2017

03 *Naam van de deposant*

Obelink Vrijetijdsmarkt BV

04 *Adres (straat en nummer) van de deposant*

Misterweg 179

05 *Postcode, plaats en land van de deposant*

7102 EN Winterswijk,  
Nederland

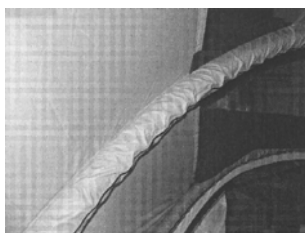
08 *Afbeelding van de tekening of het model*

ZIE AFBEELDING(EN)

11 *Vermelding van het voortbrengsel gevolgd door de aanduiding van de klasse(n) en onderklasse(n)*

Voortent (tent) (kl 21-04).

- 14 *Vermelding van de naam van de werkelijke ontwerper van de tekening*  
VELTHUIS Berry



- 01 *Inschrijvingsnummer*  
**39301-07**

*Nummer en dagtekening (dag en uur) van het depot*

84496-07 09.07.2012 , 13.30

*Datum inschrijving*

15.01.2013 ,

- 02 *Vervaldatum*

09.07.2017

- 03 *Naam van de deposant*

Obelink Vrijetijdsmarkt BV

- 04 *Adres (straat en nummer) van de deposant*

Misterweg 179

- 05 *Postcode, plaats en land van de deposant*

7102 EN Winterswijk,  
Nederland

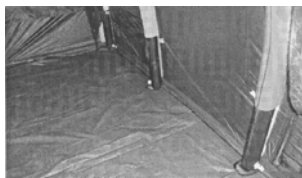
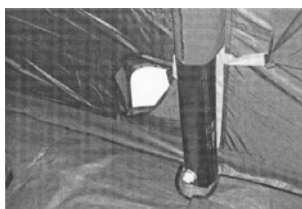
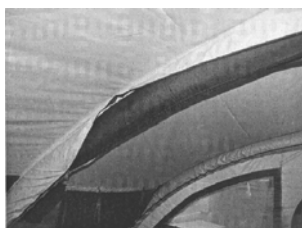
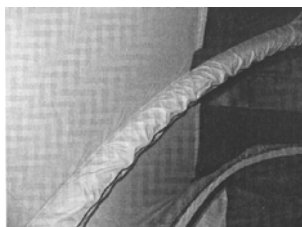
- 08 *Afbeelding van de tekening of het model*

ZIE AFBEELDING(EN)

- 11 *Vermelding van het voortbrengsel gevolgd door de aanduiding van de klasse(n) en onderklasse(n)*

Voortent (tent) (kl 21-04).

- 14 *Vermelding van de naam van de werkelijke ontwerper van de tekening*  
VELTHUIS Berry



- 01 *Inschrijvingsnummer*  
**39302-00**

*Nummer en dagtekening (dag en uur) van het depot*

84517-00 27.09.2012 , 08.00

*Datum inschrijving*

29.01.2013 ,

- 02 *Vervaldatum*

27.09.2017

- 03 *Naam van de deposant*

Stabilis V.O.F.; Mircea Negulescu

- 04 *Adres (straat en nummer) van de deposant*

Korvelseweg 52-08

- 05 *Postcode, plaats en land van de deposant*

5025 JJ Tilburg,  
Nederland

- 08 *Afbeelding van de tekening of het model*

ZIE AFBEELDING(EN)

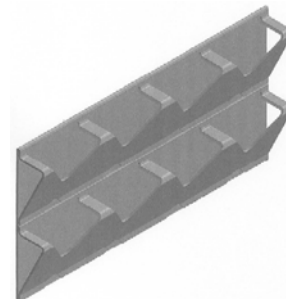
- 11 *Vermelding van het voortbrengsel gevolgd door de aanduiding van de klasse(n) en onderklasse(n)*

Dienblad (kl 7-99).

- 14 *Vermelding van de naam van de werkelijke ontwerper van de tekening*

MIRCEA Negulscu;

VORSTENBOSCH Dieuwertje



- 01 *Inschrijvingsnummer*

**39303-00**

*Nummer en dagtekening (dag en uur) van het depot*

84519-00 25.09.2012 , 08.00

*Datum inschrijving*

28.01.2013 ,

- 02 *Vervaldatum*

25.09.2017

- 03 *Naam van de deposant*

K.S. Verlichting B.V.

- 04 *Adres (straat en nummer) van de deposant*

Korenmarkt 8

- 05 *Postcode, plaats en land van de deposant*

1681 PB Zwaagdijk-Oost,  
Nederland

- 08 *Afbeelding van de tekening of het model*

ZIE AFBEELDING(EN)

- 11 *Vermelding van het voortbrengsel gevolgd door de aanduiding van de klasse(n) en onderklasse(n)*

Buitenlamp (kl 26-05)

- 14 *Vermelding van de naam van de werkelijke ontwerper van de tekening*

SCHOUTEN Cornelis G.



- 01 *Inschrijvingsnummer*

**39304-00**

*Nummer en dagtekening (dag en uur) van het depot*

84551-00 29.10.2012 , 08.00



*Datum inschrijving*

29.01.2013 ,

02 *Vervaldatum*

29.10.2017

03 *Naam van de deposant*

Beach7 Outdoor Furniture B.V.

04 *Adres (straat en nummer) van de deposant*

Veldweg 6-i

05 *Postcode, plaats en land van de deposant*

5321 JE Hedel,  
Nederland

08 *Afbeelding van de tekening of het model*

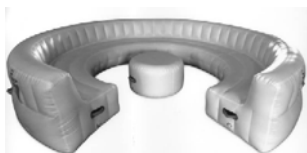
ZIE AFBEELDING(EN)

11 *Vermelding van het voortbrengsel gevolgd door de aanduiding van de klasse(n) en onderklasse(n)*

Gecombineerd meubel (kl 6-01; 03, 05).

14 *Vermelding van de naam van de werkelijke ontwerper van de tekening*

TURLING Nico



01 *Inschrijvingsnummer*

**39305-00**

*Nummer en dagtekening (dag en uur) van het depot*

84553-00 31.08.2012 , 08.00

*Datum inschrijving*

22.01.2013 ,

02 *Vervaldatum*

31.08.2017

03 *Naam van de deposant*

Mathieu J.B. Colon  
h.o.d.n. Epomat

04 *Adres (straat en nummer) van de deposant*

Apolloweg 24 B

05 *Postcode, plaats en land van de deposant*

8938 AT Leeuwarden,  
Nederland

08 *Afbeelding van de tekening of het model*

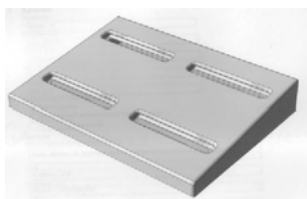
ZIE AFBEELDING(EN)

11 *Vermelding van het voortbrengsel gevolgd door de aanduiding van de klasse(n) en onderklasse(n)*

Pedalenborg voor muziekinstrument (kl 17-01).

14 *Vermelding van de naam van de werkelijke ontwerper van de tekening*

COLON Mathieu J.B.



01 *Inschrijvingsnummer*

**39306-00**

*Nummer en dagtekening (dag en uur) van het depot*

84564-00 14.09.2012 , 08.50

*Datum inschrijving*

22.01.2013 ,

02 *Vervaldatum*

14.09.2017

03 *Naam van de deposant*

Van Westing-Freidig Leonie

04 *Adres (straat en nummer) van de deposant*

Prins Bernhardlaan 37

05 *Postcode, plaats en land van de deposant*

3402 CD IJsselstein,  
Nederland

08 *Afbeelding van de tekening of het model*

ZIE AFBEELDING(EN)

09 *Vermelding van de kleur(en)*

Koningsblauw

11 *Vermelding van het voortbrengsel gevolgd door de aanduiding van de klasse(n) en onderklasse(n)*

Bed douche mat (kl 6-11, 13)

14 *Vermelding van de naam van de werkelijke ontwerper van de tekening*

VAN WESTING-FREIDIG Leonie



01 *Inschrijvingsnummer*

**39307-01**

*Nummer en dagtekening (dag en uur) van het depot*

84558-01 07.11.2012 , 08.00

*Datum inschrijving*

22.01.2013 ,

02 *Vervaldatum*

07.11.2017

03 *Naam van de deposant*

Floortje Cornelia Emily van de Water

04 *Adres (straat en nummer) van de deposant*

Stadhouderslaan 9, unit 44

05 *Postcode, plaats en land van de deposant*

2517 HV Den Haag,  
Nederland

08 *Afbeelding van de tekening of het model*

ZIE AFBEELDING(EN)

11 *Vermelding van het voortbrengsel gevolgd door de aanduiding van de klasse(n) en onderklasse(n)*

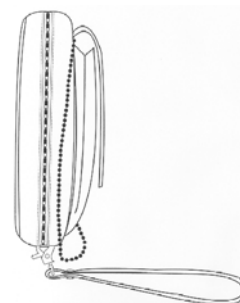
Portemonnee (kl 3-01).

12 *Beschrijving van de kenmerkende eigenschappen van het nieuwe uiterlijk van het voortbrengsel; in voorkomend geval, vermelding van de onderdelen van de tekening of het model waarop de kleuren betrekking hebben*

Het product is een portemonnee voorzien van een horizontaal geplaatst vak op de voorzijde met klep. Aan de binnenzijde van de klep van het vak zit een spiegelkje. er zit een handgreep aan de portemonnee. De portemonnee is voorzien van een gestreepte voering en in schouderband.

14 *Vermelding van de naam van de werkelijke ontwerper van de tekening*

VAN DE WATER Floortje C.E.



01 *Inschrijvingsnummer***39307-02***Nummer en dagtekening (dag en uur) van het depot*

84558-02 07.11.2012 , 08.00

*Datum inschrijving*

22.01.2013 ,

02 *Vervaldatum*

07.11.2017

03 *Naam van de deposant*

Floortje Cornelia Emily van de Water

04 *Adres (straat en nummer) van de deposant*

Stadhouderslaan 9, unit 44

05 *Postcode, plaats en land van de deposant*2517 HV Den Haag,  
Nederland08 *Afbeelding van de tekening of het model*

ZIE AFBEELDING(EN)

11 *Vermelding van het voortbrengsel gevolgd door de aanduiding van de klasse(n) en onderklasse(n)*

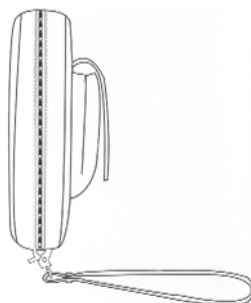
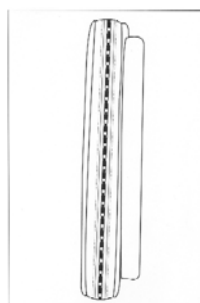
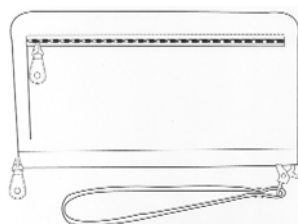
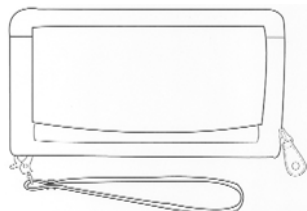
Portemonnee (kl 3-01).

12 *Beschrijving van de kenmerkende eigenschappen van het nieuwe uiterlijk van het voortbrengsel; in voorkomend geval, vermelding van de onderdelen van de tekening of het model waarop de kleuren betrekking hebben*

Het product is een portemonnee voorzien van een horizontaal geplaatst vak op de voorzijde met klep. Aan de binnenzijde van de klep van het vak zit een spiegelkje. Er zit een handgreep aan de portemonnee. De portemonnee is voorzien van een gestreepte voering.

14 *Vermelding van de naam van de werkelijke ontwerper van de tekening*

VAN DE WATER Floortje C.E.

01 *Inschrijvingsnummer***39307-03***Nummer en dagtekening (dag en uur) van het depot*

84558-03 07.11.2012 , 08.00

*Datum inschrijving*

22.01.2013 ,

02 *Vervaldatum*

07.11.2017

03 *Naam van de deposant*

Floortje Cornelia Emily van de Water

04 *Adres (straat en nummer) van de deposant*

Stadhouderslaan 9, unit 44

05 *Postcode, plaats en land van de deposant*2517 HV Den Haag,  
Nederland08 *Afbeelding van de tekening of het model*

ZIE AFBEELDING(EN)

11 *Vermelding van het voortbrengsel gevolgd door de aanduiding van de klasse(n) en onderklasse(n)*

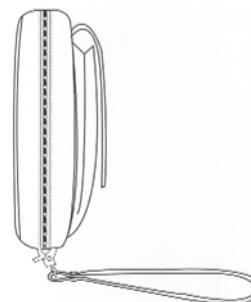
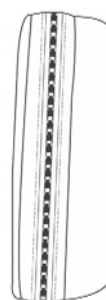
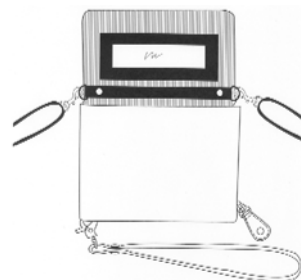
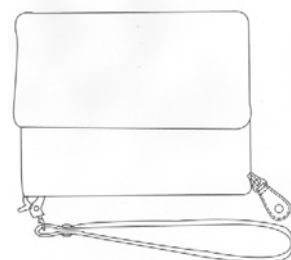
Tasje (kl 3-01).

12 *Beschrijving van de kenmerkende eigenschappen van het nieuwe uiterlijk van het voortbrengsel; in voorkomend geval, vermelding van de onderdelen van de tekening of het model waarop de kleuren betrekking hebben*

Het product is een tasje met een ritsvak en horizontaal geplaatst voorvak met klep. Aan de binnenzijde van de klep zit een spiegelkje. Er zit een schouderband en handgreep aan het tasje. Het tasje is voorzien van een gestreepte voering.

14 *Vermelding van de naam van de werkelijke ontwerper van de tekening*

VAN DE WATER Floortje C.E.





01 *Inschrijvingsnummer*  
**39308-00**

*Nummer en dagtekening (dag en uur) van het depot*

84566-00 03.12.2012 , 14.16

*Datum inschrijving*

22.01.2013 ,

02 *Vervaldatum*

03.12.2017

03 *Naam van de deposant*

Pim Willem Klaar van den Broek

04 *Adres (straat en nummer) van de deposant*  
Zaanstraat 117

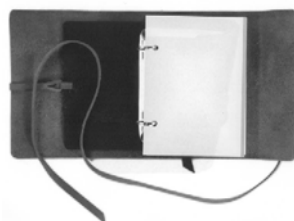
05 *Postcode, plaats en land van de deposant*  
1013 RW Amsterdam,  
Nederland

08 *Afbeelding van de tekening of het model*  
ZIE AFBEELDING(EN)

11 *Vermelding van het voortbrengsel gevolgd door de aanduiding van de klasse(n) en onderklasse(n)*

Notitieboek (agenda) (kl 19-04).

14 *Vermelding van de naam van de werkelijke ontwerper van de tekening*  
VAN DEN BROEK Pim



01 *Inschrijvingsnummer*  
**39309-00**

*Nummer en dagtekening (dag en uur) van het depot*

84595-00 25.09.2012 , 09.25

*Datum inschrijving*

28.01.2013 ,

02 *Vervaldatum*

25.09.2017

03 *Naam van de deposant*

Maarten van den Beemt

04 *Adres (straat en nummer) van de deposant*  
Sint Jozefplein 23

05 *Postcode, plaats en land van de deposant*  
5666 RM Geldrop,  
Nederland

06 *Naam en adres van de gemachtigde of vermelding van het correspondentie-adres van de deposant*

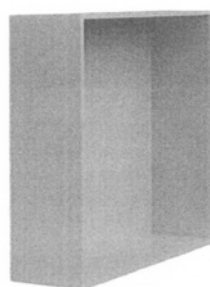
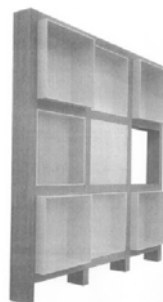
LegalTech vof  
de Ambachten 66  
5591 NJ Heeze  
Nederland.

08 *Afbeelding van de tekening of het model*  
ZIE AFBEELDING(EN)

11 *Vermelding van het voortbrengsel gevolgd door de aanduiding van de klasse(n) en onderklasse(n)*

Kast (kl 6-04).

14 *Vermelding van de naam van de werkelijke ontwerper van de tekening*  
VAN DEN BEEEMT Maarten



01 *Inschrijvingsnummer*  
**39310-00**

*Nummer en dagtekening (dag en uur) van het depot*

84597-00 26.09.2012 , 08.00

*Datum inschrijving*

22.01.2013 ,

02 *Vervaldatum*

26.09.2017

03 *Naam van de deposant*

Martin Klitsie  
h.o.d.n. Groundswell

04 *Adres (straat en nummer) van de deposant*  
Borssenburgstraat 25 ii

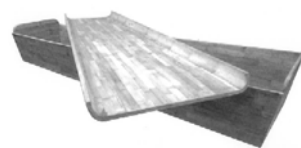
05 *Postcode, plaats en land van de deposant*  
1078 VB Amsterdam,  
Nederland

08 *Afbeelding van de tekening of het model*  
ZIE AFBEELDING(EN)

11 *Vermelding van het voortbrengsel gevolgd door de aanduiding van de klasse(n) en onderklasse(n)*

Doodskist (kl 6-04).

14 *Vermelding van de naam van de werkelijke ontwerper van de tekening*  
KLITSIE Martin



01 *Inschrijvingsnummer*  
**39311-00**

*Nummer en dagtekening (dag en uur) van het depot*

84609-00 26.11.2012 , 08.00

*Datum inschrijving*

24.01.2013 ,

02 *Vervaldatum*

26.11.2017

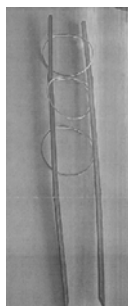
03 *Naam van de deposant*

Van Nifterik Holland B.V.

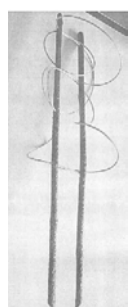
04 *Adres (straat en nummer) van de deposant*  
Bonnetstraat 40

05 *Postcode, plaats en land van de deposant*  
6718 XN Ede,  
Nederland

- 08 *Afbeelding van de tekening of het model*  
ZIE AFBEELDING(EN)
- 11 *Vermelding van het voortbrengsel gevolgd door de aanduiding van de klasse(n) en onderklasse(n)*  
Plantensteun (kl 8-08; 11-02).
- 14 *Vermelding van de naam van de werkelijke ontwerper van de tekening*  
VAN NIFTERIK Alex

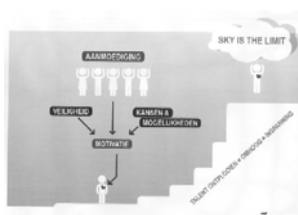


- 01 *Inschrijvingsnummer*  
**39312-00**  
*Nummer en dagtekening (dag en uur) van het depot*  
84610-00 26.11.2012 , 08.00  
*Datum inschrijving*  
24.01.2013 ,
- 02 *Vervaldatum*  
26.11.2017
- 03 *Naam van de deposant*  
Van Nifterik Holland B.V.
- 04 *Adres (straat en nummer) van de deposant*  
Bonnetstraat 40
- 05 *Postcode, plaats en land van de deposant*  
6718 XN Ede,  
Nederland
- 08 *Afbeelding van de tekening of het model*  
ZIE AFBEELDING(EN)
- 11 *Vermelding van het voortbrengsel gevolgd door de aanduiding van de klasse(n) en onderklasse(n)*  
Plantensteun (kl 8-08; 11-02).
- 14 *Vermelding van de naam van de werkelijke ontwerper van de tekening*  
VAN NIFTERIK Alex



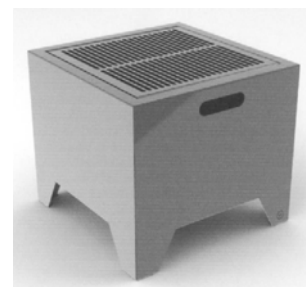
- 01 *Inschrijvingsnummer*  
**39313-00**  
*Nummer en dagtekening (dag en uur) van het depot*  
84615-00 19.11.2012 , 08.00

- Datum inschrijving*  
10.01.2013 ,
- 02 *Vervaldatum*  
19.11.2017
- 03 *Naam van de deposant*  
Maatschap Buro Bloei
- 04 *Adres (straat en nummer) van de deposant*  
1e Helmersstraat 2
- 05 *Postcode, plaats en land van de deposant*  
1054 DE Amsterdam,  
Nederland
- 06 *Naam en adres van de gemachtigde of vermelding van het correspondentie-adres van de deposant*  
Sonja Borgsteede  
Zandvoorstelaan 35  
2106 CJ Heemstede  
Nederland.
- 08 *Afbeelding van de tekening of het model*  
ZIE AFBEELDING(EN)
- 11 *Vermelding van het voortbrengsel gevolgd door de aanduiding van de klasse(n) en onderklasse(n)*  
Drukwerk (kl 19-08).
- 14 *Vermelding van de naam van de werkelijke ontwerper van de tekening*  
BECKERS Marielle; BORGSTEEDE Sonja



- 01 *Inschrijvingsnummer*  
**39314-01**  
*Nummer en dagtekening (dag en uur) van het depot*  
84624-01 12.10.2012 , 08.00  
*Datum inschrijving*  
24.02.2013 ,
- 02 *Vervaldatum*  
12.10.2017
- 03 *Naam van de deposant*  
Mark Morsch  
h.o.d.n. Design Studio
- 04 *Adres (straat en nummer) van de deposant*  
Nieuwe Doelenstraat 17 a
- 05 *Postcode, plaats en land van de deposant*  
6901 AR Zevenaar,  
Nederland
- 08 *Afbeelding van de tekening of het model*  
ZIE AFBEELDING(EN)
- 11 *Vermelding van het voortbrengsel gevolgd door de aanduiding van de klasse(n) en onderklasse(n)*  
Barbecue (vuurkorf) (kl 7-02; 23-03).
- 12 *Beschrijving van de kenmerkende eigenschappen van het nieuwe uiterlijk van het voortbrengsel; in voorkomend geval, vermelding van de onderdelen van de tekening of het model waarop de kleuren betrekking hebben*  
Vierkante barbecue; taps vormige poten; U-vorming gekant rooster; ovale

- uitsparingen in het rooster; ovale handgrepen.
- 14 *Vermelding van de naam van de werkelijke ontwerper van de tekening*  
MORSCH Mark



- 01 *Inschrijvingsnummer*  
**39314-02**  
*Nummer en dagtekening (dag en uur) van het depot*  
84624-02 12.10.2012 , 08.00  
*Datum inschrijving*  
24.02.2013 ,
- 02 *Vervaldatum*  
12.10.2017
- 03 *Naam van de deposant*  
Mark Morsch  
h.o.d.n. Design Studio
- 04 *Adres (straat en nummer) van de deposant*  
Nieuwe Doelenstraat 17 a
- 05 *Postcode, plaats en land van de deposant*  
6901 AR Zevenaar,  
Nederland
- 08 *Afbeelding van de tekening of het model*  
ZIE AFBEELDING(EN)
- 11 *Vermelding van het voortbrengsel gevolgd door de aanduiding van de klasse(n) en onderklasse(n)*  
Terrashaard (kl 23-03).
- 12 *Beschrijving van de kenmerkende eigenschappen van het nieuwe uiterlijk van het voortbrengsel; in voorkomend geval, vermelding van de onderdelen van de tekening of het model waarop de kleuren betrekking hebben*  
Terrashaard met glazenbuis in cilindervorm.
- 14 *Vermelding van de naam van de werkelijke ontwerper van de tekening*  
MORSCH Mark



- 01 *Inschrijvingsnummer*  
**39315-01**

*Nummer en dagtekening (dag en uur) van het depot*

84670-01 18.01.2013 , 08.00

*Datum inschrijving*

22.01.2013 ,

02 *Vervaldatum*

18.01.2018

03 *Naam van de deposant*

Louët B.V.

04 *Adres (straat en nummer) van de deposant*

Kwinkweerd 139

05 *Postcode, plaats en land van de deposant*

7241 CW Lochem,  
Nederland

08 *Afbeelding van de tekening of het model*

ZIE AFBEELDING(EN)

11 *Vermelding van het voortbrengsel gevolgd door de aanduiding van de klasse(n) en onderklasse(n)*

Spinnewiel (kl 15-06).

14 *Vermelding van de naam van de werkelijke ontwerper van de tekening*

LOUËT FEISSER Jan



01 *Inschrijvingsnummer*

**39315-02**

*Nummer en dagtekening (dag en uur) van het depot*

84670-02 18.01.2013 , 08.00

*Datum inschrijving*

22.01.2013 ,

02 *Vervaldatum*

18.01.2018

03 *Naam van de deposant*

Louët B.V.

04 *Adres (straat en nummer) van de deposant*

Kwinkweerd 139

05 *Postcode, plaats en land van de deposant*

7241 CW Lochem,  
Nederland

08 *Afbeelding van de tekening of het model*

ZIE AFBEELDING(EN)

11 *Vermelding van het voortbrengsel gevolgd door de aanduiding van de klasse(n) en onderklasse(n)*

Spinnewiel (kl 15-06).

14 *Vermelding van de naam van de werkelijke ontwerper van de tekening*

LOUËT FEISSER Jan



01 *Inschrijvingsnummer*

**39315-03**

*Nummer en dagtekening (dag en uur) van het depot*

84670-03 18.01.2013 , 08.00

*Datum inschrijving*

22.01.2013 ,

02 *Vervaldatum*

18.01.2018

03 *Naam van de deposant*

Louët B.V.

04 *Adres (straat en nummer) van de deposant*

Kwinkweerd 139

05 *Postcode, plaats en land van de deposant*

7241 CW Lochem,  
Nederland

08 *Afbeelding van de tekening of het model*

ZIE AFBEELDING(EN)

11 *Vermelding van het voortbrengsel gevolgd door de aanduiding van de klasse(n) en onderklasse(n)*

Kaardmolen (kl 15-06).

14 *Vermelding van de naam van de werkelijke ontwerper van de tekening*

LOUËT FEISSER Jan



01 *Inschrijvingsnummer*

**39316-00**

*Nummer en dagtekening (dag en uur) van het depot*

84672-00 28.12.2012 , 08.00

*Datum inschrijving*

17.01.2013 ,

02 *Vervaldatum*

28.12.2017

03 *Naam van de deposant*

Cornelis Willem Termeer

h.o.d.n. C.W. Termeer Partyhandel

04 *Adres (straat en nummer) van de deposant*

Dorpsstraat 10

05 *Postcode, plaats en land van de deposant*

5314 AE Bruchem,  
Nederland

08 *Afbeelding van de tekening of het model*

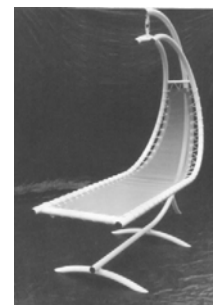
ZIE AFBEELDING(EN)

11 *Vermelding van het voortbrengsel gevolgd door de aanduiding van de klasse(n) en onderklasse(n)*

Ligstoel (kl 6-01).

14 *Vermelding van de naam van de werkelijke ontwerper van de tekening*

TER MEER Cornelis W.



01 *Inschrijvingsnummer*

**39317-01**

*Nummer en dagtekening (dag en uur) van het depot*

84693-01 18.12.2012 , 08.00

*Datum inschrijving*

28.01.2013 ,

02 *Vervaldatum*

18.12.2017

03 *Naam van de deposant*

Vandix Bvba

04 *Adres (straat en nummer) van de deposant*

Verhelststraat 9

05 *Postcode, plaats en land van de deposant*

8460 Oudenburg,  
België

06 *Naam en adres van de gemachtigde of vermelding van het correspondentie-adres van de deposant*

MARCHAU Michel  
Guido Gezellestraat 50  
8020 Oostkamp  
België.

08 *Afbeelding van de tekening of het model*

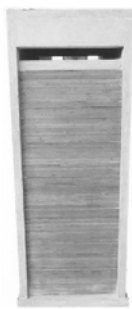
ZIE AFBEELDING(EN)

11 *Vermelding van het voortbrengsel gevolgd door de aanduiding van de klasse(n) en onderklasse(n)*

Brievbus (kl 25-03).

12 *Beschrijving van de kenmerkende eigenschappen van het nieuwe uiterlijk van het voortbrengsel; in voorkomend geval, vermelding van de onderdelen van de tekening of het model waarop de kleuren betrekking hebben*

Brievbus in natuursteen aan de voorzijde voorzien van een inzetpaneel in bamboehout.



- 01 *Inschrijvingsnummer*  
**39317-02**

*Nummer en dagtekening (dag en uur) van het depot*

84693-02 18.12.2012 , 08.00

*Datum inschrijving*

28.01.2013 ,

- 02 *Vervaldatum*

18.12.2017

- 03 *Naam van de depositant*

Vandix Bvba

- 04 *Adres (straat en nummer) van de depositant*

Verhelststraat 9

- 05 *Postcode, plaats en land van de depositant*

8460 Oudenburg,  
België

- 06 *Naam en adres van de gemachtigde of vermelding van het correspondentie-adres van de depositant*

MARCHAU Michel  
Guido Gezellestraat 50  
8020 Oostkamp  
België.

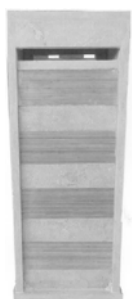
- 08 *Afbeelding van de tekening of het model*  
ZIE AFBEELDING(EN)

- 11 *Vermelding van het voortbrengsel gevolgd door de aanduiding van de klasse(n) en onderklasse(n)*

Brievenbus (kl 25-03).

- 12 *Beschrijving van de kenmerkende eigenschappen van het nieuwe uiterlijk van het voortbrengsel; in voorkomend geval, vermelding van de onderdelen van de tekening of het model waarop de kleuren betrekking hebben*

Brievenbus in natuursteen aan de voorzijde voorzien van een inzetpaneel in bamboehout.



- 01 *Inschrijvingsnummer*  
**39317-03**

*Nummer en dagtekening (dag en uur) van het depot*

84693-03 18.12.2012 , 08.00

*Datum inschrijving*

28.01.2013 ,

- 02 *Vervaldatum*

18.12.2017

- 03 *Naam van de depositant*

Vandix Bvba

- 04 *Adres (straat en nummer) van de depositant*

Verhelststraat 9

- 05 *Postcode, plaats en land van de depositant*

8460 Oudenburg,  
België

- 06 *Naam en adres van de gemachtigde of vermelding van het correspondentie-adres van de depositant*

MARCHAU Michel  
Guido Gezellestraat 50  
8020 Oostkamp  
België.

- 08 *Afbeelding van de tekening of het model*  
ZIE AFBEELDING(EN)

- 11 *Vermelding van het voortbrengsel gevolgd door de aanduiding van de klasse(n) en onderklasse(n)*

Brievenbus (kl 25-03).

- 12 *Beschrijving van de kenmerkende eigenschappen van het nieuwe uiterlijk van het voortbrengsel; in voorkomend geval, vermelding van de onderdelen van de tekening of het model waarop de kleuren betrekking hebben*

Brievenbus in natuursteen aan de voorzijde voorzien van een inzetpaneel in bamboehout.



- 01 *Inschrijvingsnummer*  
**39318-00**

*Nummer en dagtekening (dag en uur) van het depot*

84698-00 19.12.2012 , 08.00

*Datum inschrijving*

29.01.2013 ,

- 02 *Vervaldatum*

19.12.2017

- 03 *Naam van de depositant*

Johannes van Veen

- 04 *Adres (straat en nummer) van de depositant*

Beb Vuykstraat 4

- 05 *Postcode, plaats en land van de depositant*

3207 WC Spijkenisse,  
Nederland

- 08 *Afbeelding van de tekening of het model*  
ZIE AFBEELDING(EN)

- 11 *Vermelding van het voortbrengsel gevolgd door de aanduiding van de klasse(n) en onderklasse(n)*

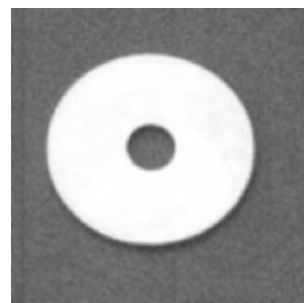
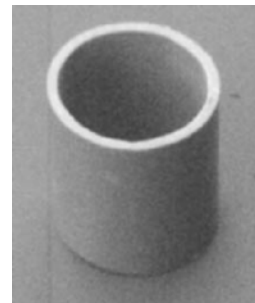
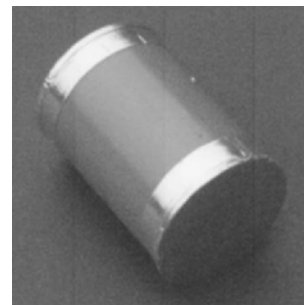
Visgerei (kl 22-05).

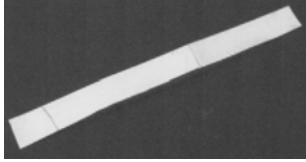
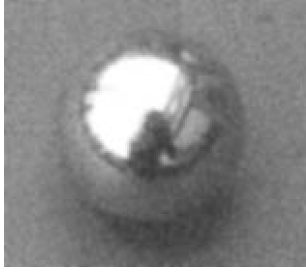
- 12 *Beschrijving van de kenmerkende eigenschappen van het nieuwe uiterlijk van het voortbrengsel; in voorkomend geval, vermelding van de onderdelen van de tekening of het model waarop de kleuren betrekking hebben*

Cilinder-ringen-metaal kogel-tape.

- 14 *Vermelding van de naam van de werkelijke ontwerper van de tekening*

VAN VEEN John





---

#@mmpp 1649



## Rubriek III Rubrique III

*Beneluxdepots ingeschreven overeenkomstig artikel 3.11 van het Benelux-verdrag inzake de intellectuele eigendom waarvan door de deposant opschorting van de publicatie van de inschrijving werd gevraagd.*

- 01 Volgnummer van de inschrijving alsmede nummer en dagtekening (dag, uur en minuut) van het depot, datum van inschrijving;
- 02 Datum waarop de geldigheidsduur van de inschrijving verstrijkt;
- 03 Naam van de deposant;
- 04 Adres (straat);
- 05 Plaats en land;
- 06 In voorkomend geval, naam en adres van de gemachtigde of, in voorkomend geval, vermelding van het correspondentie-adres van de deposant;
- 08 Afbeelding(en) van de tekening of het model;
- 09 In voorkomend geval, vermelding van de kleur(en);
- 10 in voorkomend geval, nadere omschrijving van de onder code 09 genoemde kleur(en);
- 11 Vermelding van het voortbrengsel alsmede klasse(n) en onderklasse(n) aanduiding;
- 12 In voorkomend geval, vermelding van de kenmerkende eigenschappen van de tekening of het model;
- 13 In voorkomend geval, vermelding van het recht van voorrang als bedoeld in artikel 4 van het Verdrag van Parijs tot bescherming van de Industriële Eigendom;
- 14 In voorkomend geval, vermelding van de naam van de werkelijke ontwerper van de tekening of het model;
- 15 Vermelding van de termijn waarvoor opschorting van de publicatie werd gevraagd.

*Dépôts Benelux enregistrés conformément aux dispositions de l'article 3.11 de la Convention Benelux en matière de propriété intellectuelle pour lesquels le déposant avait demandé l'ajournement de la publication.*

- 01 Numéro d'ordre de l'enregistrement ainsi que le numéro et la date (jour, heure et minute) du dépôt, la date d'enregistrement;
- 02 Date d'échéance de la durée de protection de l'enregistrement;
- 03 Nom du déposant;
- 04 Adresse (rue);
- 05 Localité et pays;
- 06 Le cas échéant, le nom et l'adresse du mandataire ou, le cas échéant, l'indication de l'adresse postale du déposant;
- 08 Reproduction(s) du dessin ou du modèle;
- 09 Le cas échéant, l'indication de la (des) couleur(s);
- 10 Le cas échéant, la description de la (des) couleur(s) mentionnée(s) au code 09;
- 11 Indication du produit ainsi que l'indication de la (des) classe(s) et de la (des) sous-classe(s);
- 12 Le cas échéant, l'indication des éléments caractéristiques du dessin ou du modèle;
- 13 Le cas échéant, l'indication du droit de priorité tel que visé à l'article 4 de la Convention de Paris pour la protection de la Propriété Industrielle;
- 14 Le cas échéant, l'indication du nom du véritable créateur du dessin ou du modèle;
- 15 Indication de la période d'ajournement de la publication.





01 *Inschrijvingsnummer*  
**38985-00**

*Nummer en dagtekening (dag en uur) van het depot*

84363-00 09.03.2012 , 15.00

*Datum inschrijving*

23.04.2012 ,

02 *Vervaldatum*

09.03.2017

03 *Naam van de deposant*

Gesonic Laboratories BV

04 *Adres (straat en nummer) van de deposant*

Smederij 3, K02

05 *Postcode, plaats en land van de deposant*

2211 SM Noordwijkerhout,  
Nederland

08 *Afbeelding van de tekening of het model*

ZIE AFBEELDING(EN)

11 *Vermelding van het voortbrengsel gevolgd door de aanduiding van de klasse(n) en onderklasse(n)*

Robot scanner (10-05; 12-13).

12 *Beschrijving van de kenmerkende eigenschappen van het nieuwe uiterlijk van het voortbrengsel; in voorkomend geval, vermelding van de onderdelen van de tekening of het model waarop de kleuren betrekking hebben*

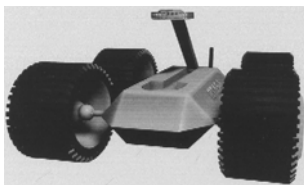
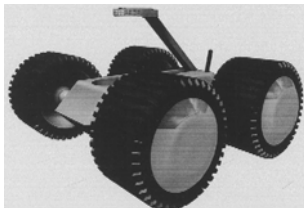
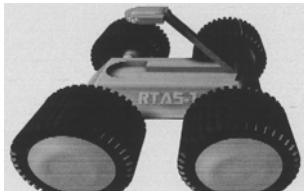
Het model kenmerk zich in het volgende: 4-wiel aangedreven; kevlar behuizing; bovenkant behuizing is voorzien van verzonken ruimte voor de scankop.

14 *Vermelding van de naam van de werkelijke ontwerper van de tekening*

GIJSBERT Gerla Karel Pieter

15 *Vermelding van de uiterlijke opschortingsdatum van de publicatie*

09.03.2013



*Nummer en dagtekening (dag en uur) van het depot*

84364-00 02.05.2012 , 08.00

*Datum inschrijving*

30.08.2012 ,

02 *Vervaldatum*

02.05.2017

03 *Naam van de deposant*

Ton Leenders

04 *Adres (straat en nummer) van de deposant*

Bernadettestraat 38

05 *Postcode, plaats en land van de deposant*

5738 AZ Mariahout,  
Nederland

08 *Afbeelding van de tekening of het model*

ZIE AFBEELDING(EN)

11 *Vermelding van het voortbrengsel gevolgd door de aanduiding van de klasse(n) en onderklasse(n)*

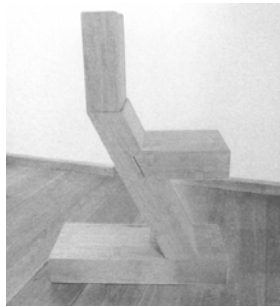
Zitmeubel (kl 6-01).

14 *Vermelding van de naam van de werkelijke ontwerper van de tekening*

LEENDERS Ton

15 *Vermelding van de uiterlijke opschortingsdatum van de publicatie*

01.03.2013



#@mmp 64

01 *Inschrijvingsnummer*  
**39149-00**



## Rubriek VII Rubrique VII

*Vernieuwingen van de overeenkomstig artikel 3.11 van het Benelux-verdrag inzake de intellectuele eigendom ingeschreven Beneluxdepots (artikel 3.14 van het Benelux-verdrag inzake de intellectuele eigendom).*

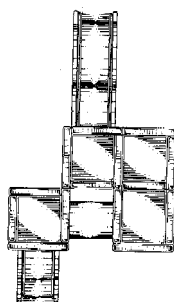
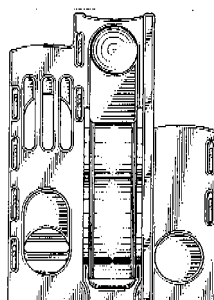
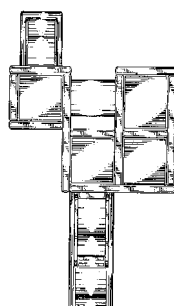
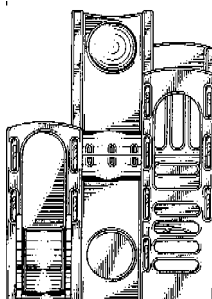
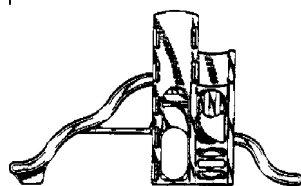
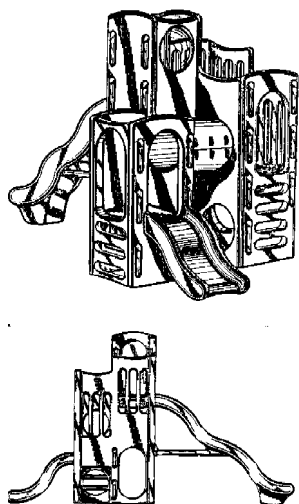
- 01 Volgnummer van de inschrijving alsmede nummer en dagtekening (dag, uur en minuut) van het depot, datum van inschrijving;
- 02 Datum waarop de geldigheidsduur van de inschrijving verstrijkt;
- 03 Naam van de deposant;
- 04 Adres (straat);
- 05 Plaats en land;
- 06 In voorkomend geval, naam en adres van de gemachtigde of, in voorkomend geval, vermelding van het correspondentie-adres van de deposant;
- 08 Afbeelding(en) van de tekening of het model;
- 09 In voorkomend geval, vermelding van de kleur(en);
- 10 in voorkomend geval, nadere omschrijving van de onder code 09 genoemde kleur(en);
- 11 Vermelding van het voortbrengsel alsmede klasse(n) en onderklassen) aanduiding;
- 12 In voorkomend geval, vermelding van de kenmerkende eigenschappen van de tekening of het model;
- 13 In voorkomend geval, vermelding van het recht van voorrang als bedoeld in artikel 4 van het Verdrag van Parijs tot bescherming van de Industriële Eigendom;
- 14 In voorkomend geval, vermelding van de naam van de werkelijke ontwerper van de tekening of het model;
- 18 Datum van verzoek tot vernieuwing.

*Renouvellements de dépôts Benelux enregistrés conformément à l'article 3.11 de la Convention Benelux en matière de propriété intellectuelle (article 3.14 de la Convention Benelux en matière de propriété intellectuelle).*

- 01 Numéro d'ordre de l'enregistrement ainsi que le numéro et la date (jour, heure et minute) du dépôt, la date d'enregistrement;
- 02 Date d'échéance de la durée de protection de l'enregistrement;
- 03 Nom du déposant;
- 04 Adresse (rue);
- 05 Localité et pays;
- 06 Le cas échéant, le nom et l'adresse du mandataire ou, le cas échéant, l'indication de l'adresse postale du déposant;
- 08 Reproduction(s) du dessin ou du modèle;
- 09 Le cas échéant, l'indication de la (des) couleur(s);
- 10 Le cas échéant, la description de la (des) couleur(s) mentionnée(s) au code 09;
- 11 Indication du produit ainsi que l'indication de la (des) classe(s) et de la (des) sous-classe(s);
- 12 Le cas échéant, l'indication des éléments caractéristiques du dessin ou du modèle;
- 13 Le cas échéant, l'indication du droit de priorité tel que visé à l'article 4 de la Convention de Paris pour la protection de la Propriété Industrielle;
- 14 Le cas échéant, l'indication du nom du véritable créateur du dessin ou du modèle;
- 18 Date de la requête de renouvellement.

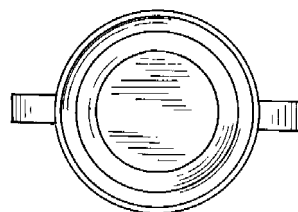
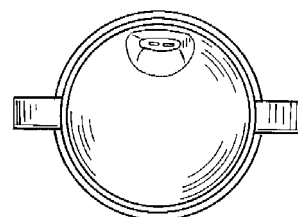
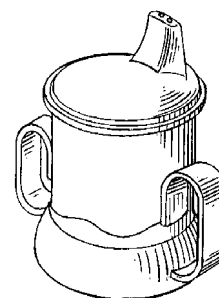


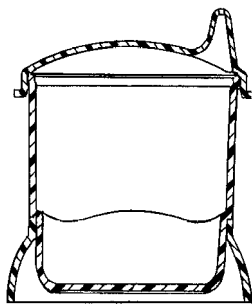
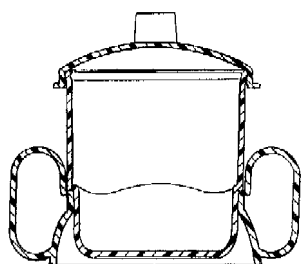
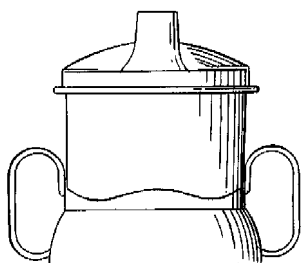
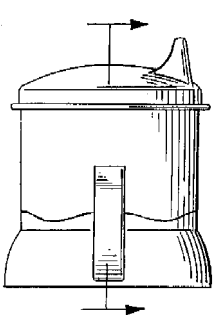
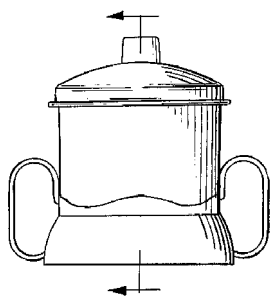
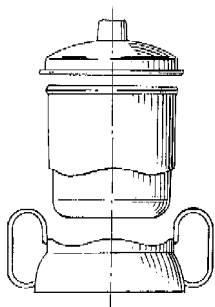
- 01 *Inschrijvingsnummer*  
**23299-00**  
*Nummer en dagtekening (dag en uur) van het depot*  
68439-00 10.02.1993 , 23.59
- 02 *Vervaldatum*  
10.02.2018
- 03 *Naam van de deposant*  
The Little Tikes Company, een corporation opgericht en bestaande onder de wetten van de staat Ohio
- 04 *Adres (straat en nummer) van de deposant*  
2180 Barlow Road
- 05 *Postcode, plaats en land van de deposant*  
Hudson - Staat Ohio 44236, Ver.St.v.Am
- 06 *Naam en adres van de gemachtigde of vermelding van het correspondentie-adres van de deposant*  
OFFICE PARETTE (FRED MAES)  
Avenue Gabrielle Petit 2  
B-7940 Brugelette  
België.
- 08 *Afbeelding van de tekening of het model*  
ZIE AFBEELDING(EN)
- 11 *Vermelding van het voortbrengsel gevolgd door de aanduiding van de klasse(n) en onderklasse(n)*  
Speelrek (kl 21-01, 02).
- 13 *Recht van voorrang als bedoeld in artikel 4 van het verdrag van Parijs tot bescherming van de Industriële Eigendom*  
Ver.St.v.Am., dd. 01 09 1992, nr. 07937669, Kevin R. Aker. Thomas, E. Fisch, Jr.
- 14 *Vermelding van de naam van de werkelijke ontwerper van de tekening*  
Kevin R. Aker & Thomas E. Fish, Jr.
- 18 *Dagtekening van de aanvraag van de vernieuwing*  
22.01.2013



- 01 *Numéro d'enregistrement*  
**23527-01**  
*Numéro, date et heure du dépôt*  
68402-01 01.02.1993 , 11.00
- 02 *Date d'échéance*  
01.02.2018
- 03 *Nom du déposant*  
Dart Industries Inc., Delaware corporation

- 04 *Adresse (rue et numéro) du déposant*  
1717 Deerfield Road
- 05 *Code postal, localité et pays du déposant*  
Deerfield - Illinois 60015, Etats-Unis d'Amérique
- 06 *Nom et adresse du mandataire ou indication de l'adresse postale du déposant*  
GEVERS  
Holidaystraat 5  
B-1831 Diegem  
Belgique.
- 08 *Reproduction du dessin ou modèle*  
VOIR REPRODUCTION(S)
- 11 *Indication du produit suivi de la (des) classe(s) et de la (des) sous-classe(s)*  
Gobelet (cl. 7-01).
- 13 *Droit de priorité visé à l'article 4 de la Convention de Paris pour la protection de la Propriété Industrielle*  
Etats-Unis d'Amérique, le 20 08 1992, no 932,858, Victor J.J. Cautereels, Ian Ferris et Brian L. Aiken.
- 14 *Indication du nom du véritable créateur du dessin ou modèle*  
Victor J.J. Cautereels, Ian Ferris et Brian L. Aiken
- 15 *Indication de l'ultime date pour l'ajournement de la publication*  
20.08.1993
- 18 *Date de réception de la requête du renouvellement*  
21.01.2013





01 Numéro d'enregistrement

**23527-02**

Numéro, date et heure du dépôt  
68402-02 01.02.1993 , 11.00

02 Date d'échéance

01.02.2018

03 Nom du déposant

Dart Industries Inc., Delaware  
corporation

04 Adresse (rue et numéro) du déposant

1717 Deerfield Road

05 Code postal, localité et pays du déposant

Deerfield - Illinois 60015,  
Etats-Unis d'Amérique

06 Nom et adresse du mandataire ou indication

de l'adresse postale du déposant

GEVERS  
Holidaystraat 5  
B-1831 Diegem  
Belgique.

08 Reproduction du dessin ou modèle

VOIR REPRODUCTION(S)

11 Indication du produit suivi de la (des)  
classe(s) et de la (des) sous-classe(s)

Biberon (cl. 7-01).

13 Droit de priorité visé à l'article 4 de la  
Convention de Paris pour la protection de la Pro-  
priété Industrielle

Etats-Unis d'Amérique, le 04 09 1992,  
no 940,706, Victor J.J.Cautereels.

14 Indication du nom du véritable créateur du  
dessin ou modèle

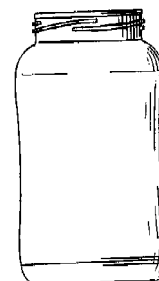
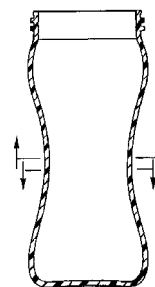
Victor J.J. Cautereels

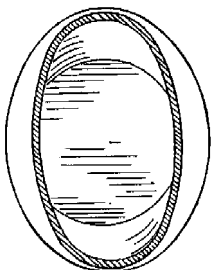
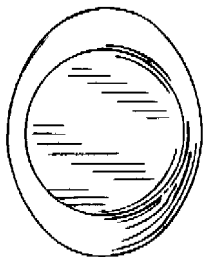
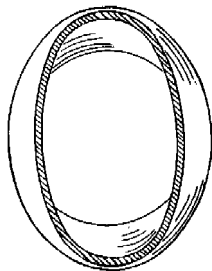
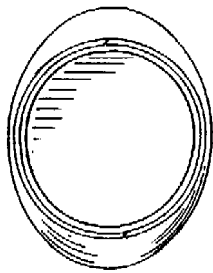
15 Indication de l'ultime date pour l'ajourne-  
ment de la publication

20.08.1993

18 Date de réception de la requête du renouvel-  
lement

21.01.2013





01 Numéro d'enregistrement

**23527-03**

Numéro, date et heure du dépôt  
68402-03 01.02.1993, 11.00

02 Date d'échéance  
01.02.2018

03 Nom du déposant  
Dart Industries Inc., Delaware  
corporation

04 Adresse (rue et numéro) du déposant  
1717 Deerfield Road

05 Code postal, localité et pays du déposant  
Deerfield - Illinois 60015,  
Etats-Unis d'Amérique

06 Nom et adresse du mandataire ou indication  
de l'adresse postale du déposant

GEVERS  
Holidaystraat 5  
B-1831 Diegem  
Belgique.

08 Reproduction du dessin ou modèle  
VOIR REPRODUCTION(S)

11 Indication du produit suivi de la (des)  
classe(s) et de la (des) sous-classe(s)  
Gobelet (cl. 7-01).

13 Droit de priorité visé à l'article 4 de la Con-  
vention de Paris pour la protection de la Pro-  
priété Industrielle

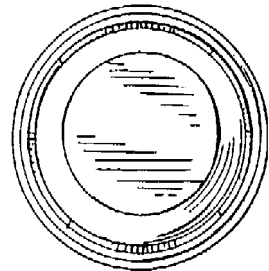
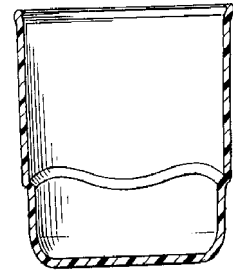
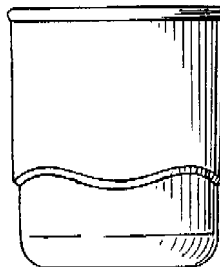
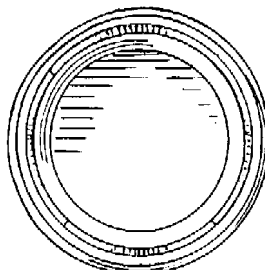
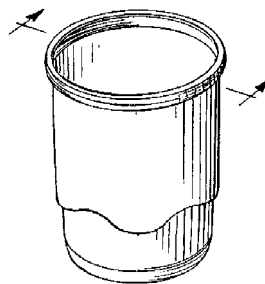
Etats-Unis d'Amérique, le 20 08 1992,  
no 932,841, Victor J.J. Cautereels et Ian  
Ferris.

14 Indication du nom du véritable créateur du  
dessin ou modèle

Victor J.J. Cautereels et Ian Ferris

15 Indication de l'ultime date pour l'ajourne-  
ment de la publication  
20.08.1993

18 Date de réception de la requête du renouvel-  
lement  
21.01.2013



01 Numéro d'enregistrement  
**23527-04**

Numéro, date et heure du dépôt  
68402-04 01.02.1993, 11.00

02 Date d'échéance  
01.02.2018

03 Nom du déposant  
Dart Industries Inc., Delaware  
corporation

04 Adresse (rue et numéro) du déposant  
1717 Deerfield Road

05 Code postal, localité et pays du déposant  
Deerfield - Illinois 60015,  
Etats-Unis d'Amérique

06 Nom et adresse du mandataire ou indication  
de l'adresse postale du déposant

GEVERS  
Holidaystraat 5  
B-1831 Diegem  
Belgique.

08 Reproduction du dessin ou modèle  
VOIR REPRODUCTION(S)

11 Indication du produit suivi de la (des)  
classe(s) et de la (des) sous-classe(s)  
Gobelet (cl. 7-01).

13 Droit de priorité visé à l'article 4 de la Con-  
vention de Paris pour la protection de la Pro-  
priété Industrielle

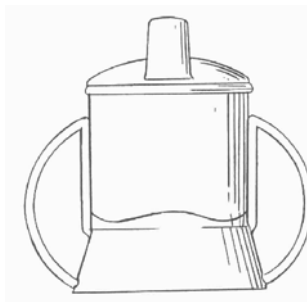
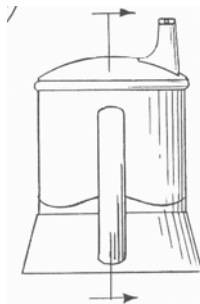
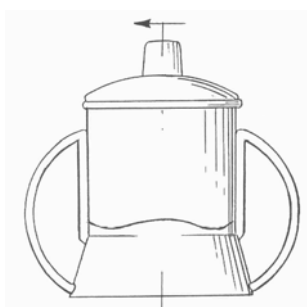
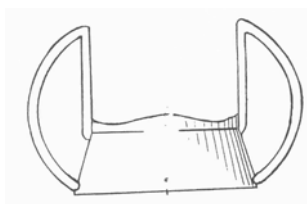
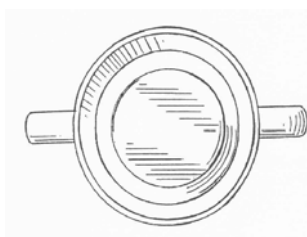
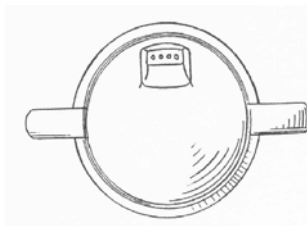
Etats-Unis d'Amérique, le 20 08 1992,  
no 932,859, Victor J.J. Cautereels et Ian  
Ferris.

14 Indication du nom du véritable créateur du  
dessin ou modèle

Victor J.J. Cautereels et Ian Ferris

15 Indication de l'ultime date pour l'ajourne-  
ment de la publication  
20.08.1993

18 Date de réception de la requête du renouvel-  
lement  
21.01.2013



01 Numéro d'enregistrement  
**23527-05**

Numéro, date et heure du dépôt  
68402-05 01.02.1993, 11.00

02 Date d'échéance  
01.02.2018

03 Nom du déposant  
Dart Industries Inc., Delaware  
corporation

04 Adresse (rue et numéro) du déposant  
1717 Deerfield Road

05 Code postal, localité et pays du déposant  
Deerfield - Illinois 60015,  
Etats-Unis d'Amérique

06 Nom et adresse du mandataire ou indication  
de l'adresse postale du déposant  
GEVERS  
Holidaystraat 5

B-1831 Diegem  
Belgique.

08 Reproduction du dessin ou modèle  
**VOIR REPRODUCTION(S)**

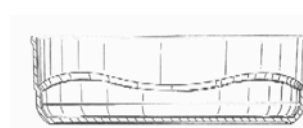
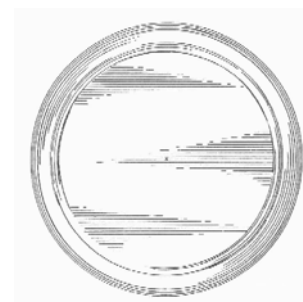
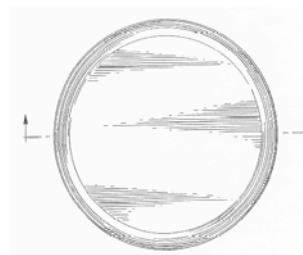
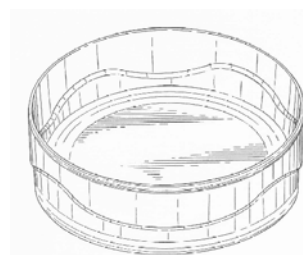
11 Indication du produit suivi de la (des)  
classe(s) et de la (des) sous-classe(s)  
Bol (cl. 7-01).

13 Droit de priorité visé à l'article 4 de la  
Convention de Paris pour la protection de la  
Propriété Industrielle  
Etats-Unis d'Amérique, le 21 08 1992,  
no 934,076, Victor J.J. Cautereels et Ian  
Ferris.

14 Indication du nom du véritable créateur du  
dessin ou modèle  
Victor J.J. Cautereels et Ian Ferris

15 Indication de l'ultime date pour l'ajourne-  
ment de la publication  
20.08.1993

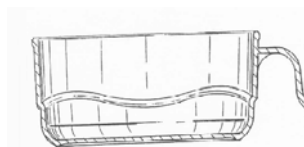
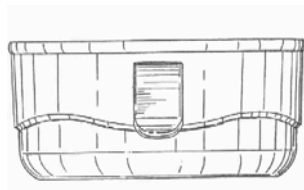
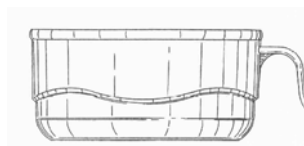
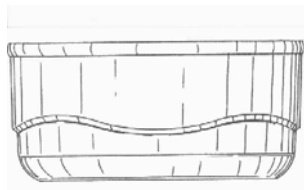
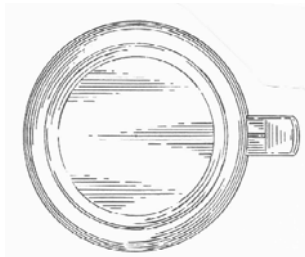
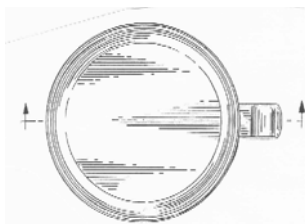
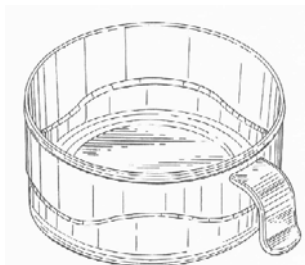
18 Date de réception de la requête du renouvel-  
lement  
21.01.2013



01 Numéro d'enregistrement  
**23527-06**

Numéro, date et heure du dépôt  
68402-06 01.02.1993, 11.00

- 02 *Date d'échéance*  
01.02.2018
- 03 *Nom du déposant*  
Dart Industries Inc., Delaware corporation
- 04 *Adresse (rue et numéro) du déposant*  
1717 Deerfield Road
- 05 *Code postal, localité et pays du déposant*  
Deerfield - Illinois 60015, Etats-Unis d'Amérique
- 06 *Nom et adresse du mandataire ou indication de l'adresse postale du déposant*  
GEVERS  
Holidaystraat 5  
B-1831 Diegem  
Belgique.
- 08 *Reproduction du dessin ou modèle*  
VOIR REPRODUCTION(S)
- 11 *Indication du produit suivi de la (des) classe(s) et de la (des) sous-classe(s)*  
Bol (cl. 7-01).
- 13 *Droit de priorité visé à l'article 4 de la Convention de Paris pour la protection de la Propriété Industrielle*  
Etats-Unis d'Amérique, le 21 08 1992, no 934,076, Victor J.J. Cautereels et Ian Ferris.
- 14 *Indication du nom du véritable créateur du dessin ou modèle*  
Victor J.J. Cautereels et Ian Ferris
- 15 *Indication de l'ultime date pour l'ajournement de la publication*  
20.08.1993
- 18 *Date de réception de la requête du renouvellement*  
21.01.2013

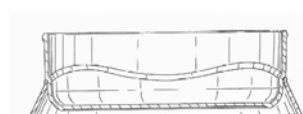
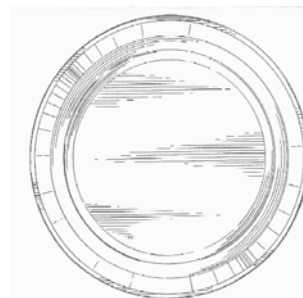
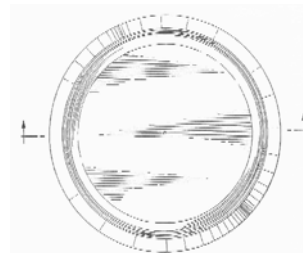
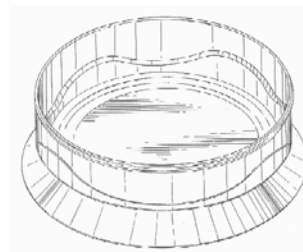
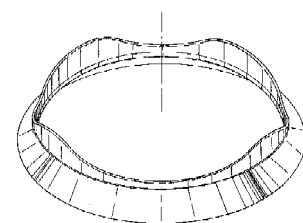
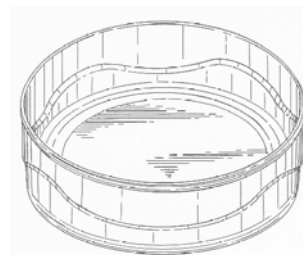


- 01 *Numéro d'enregistrement*  
**23527-07**

Numéro, date et heure du dépôt  
68402-07 01.02.1993, 11.00

- 02 *Date d'échéance*  
01.02.2018
- 03 *Nom du déposant*  
Dart Industries Inc., Delaware corporation
- 04 *Adresse (rue et numéro) du déposant*  
1717 Deerfield Road
- 05 *Code postal, localité et pays du déposant*  
Deerfield - Illinois 60015, Etats-Unis d'Amérique
- 06 *Nom et adresse du mandataire ou indication de l'adresse postale du déposant*  
GEVERS  
Holidaystraat 5  
B-1831 Diegem  
Belgique.
- 08 *Reproduction du dessin ou modèle*  
VOIR REPRODUCTION(S)
- 11 *Indication du produit suivi de la (des) classe(s) et de la (des) sous-classe(s)*  
Bol (cl. 7-01).
- 13 *Droit de priorité visé à l'article 4 de la Convention de Paris pour la protection de la Propriété Industrielle*  
Etats-Unis d'Amérique, le 21 08 1992, no 934,075, Victor J.J. Cautereels et Ian Ferris.
- 14 *Indication du nom du véritable créateur du dessin ou modèle*  
Victor J.J. Cautereels et Ian Ferris
- 15 *Indication de l'ultime date pour l'ajournement de la publication*  
20.08.1993

- 18 *Date de réception de la requête du renouvellement*  
21.01.2013



- 01 Numéro d'enregistrement  
**23532-01**

Numéro, date et heure du dépôt  
05357-01 04.02.1993 , 16.00

- 02 Date d'échéance  
04.02.2018
- 03 Nom du déposant  
ETERNIT N.V.
- 04 Adresse (rue et numéro) du déposant  
Kuiermansstraat 1
- 05 Code postal, localité et pays du déposant  
1880 Kapelle-op-den-Bos,  
Belgique
- 06 Nom et adresse du mandataire ou indication  
de l'adresse postale du déposant  
Office Kirkpatrick S.A.  
32, Avenue Wolfers  
B-1310 La Hulpe  
Belgique.
- 08 Reproduction du dessin ou modèle  
VOIR REPRODUCTION(S)
- 11 Indication du produit suivi de la (des)  
classe(s) et de la (des) sous-classe(s)  
Ardoise (cl 25-01).
- 18 Date de réception de la requête du renouvel-  
lement  
01.02.2013

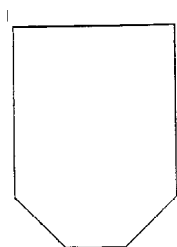


Fig 1

- 01 Numéro d'enregistrement  
**23532-02**

Numéro, date et heure du dépôt  
05357-02 04.02.1993 , 16.00

- 02 Date d'échéance  
04.02.2018
- 03 Nom du déposant  
ETERNIT N.V.
- 04 Adresse (rue et numéro) du déposant  
Kuiermansstraat 1
- 05 Code postal, localité et pays du déposant  
1880 Kapelle-op-den-Bos,  
Belgique
- 06 Nom et adresse du mandataire ou indication  
de l'adresse postale du déposant  
Office Kirkpatrick S.A.  
32, Avenue Wolfers  
B-1310 La Hulpe  
Belgique.
- 08 Reproduction du dessin ou modèle  
VOIR REPRODUCTION(S)
- 11 Indication du produit suivi de la (des)  
classe(s) et de la (des) sous-classe(s)  
Recouvrement d'ardoises (cl 25-01).
- 12 Description des éléments caractéristiques de  
l'aspect nouveau du produit; le cas échéant,

indication des parties du dessin ou modèle  
auxquelles se rapportent les couleurs

Recouvrement d'ardoises  
rectangulaires ou carrées, ayant deux  
coins coupés, orientés vers le bas, les  
ardoises étant posées avec des joint  
fermés.

- 18 Date de réception de la requête du renouvel-  
lement  
01.02.2013

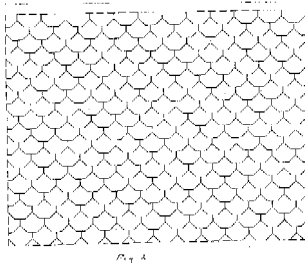


Fig 2

- 01 Numéro d'enregistrement  
**23532-03**

Numéro, date et heure du dépôt  
05357-03 04.02.1993 , 16.00

- 02 Date d'échéance  
04.02.2018
- 03 Nom du déposant  
ETERNIT N.V.
- 04 Adresse (rue et numéro) du déposant  
Kuiermansstraat 1
- 05 Code postal, localité et pays du déposant  
1880 Kapelle-op-den-Bos,  
Belgique
- 06 Nom et adresse du mandataire ou indication  
de l'adresse postale du déposant  
Office Kirkpatrick S.A.  
32, Avenue Wolfers  
B-1310 La Hulpe  
Belgique.
- 08 Reproduction du dessin ou modèle  
VOIR REPRODUCTION(S)
- 11 Indication du produit suivi de la (des)  
classe(s) et de la (des) sous-classe(s)  
Recouvrement d'ardoises (cl 25-01).
- 12 Description des éléments caractéristiques de  
l'aspect nouveau du produit; le cas échéant,  
indication des parties du dessin ou modèle  
auxquelles se rapportent les couleurs
- Recouvrement d'ardoises  
rectangulaires ou carrées, ayant deux  
coins coupés, orientés vers le haut (dont  
les coins coupés sont invisibles), les  
ardoises étant posées avec des joints  
fermés.

- 18 Date de réception de la requête du renouvel-  
lement  
01.02.2013

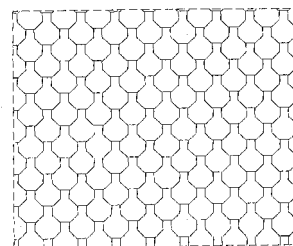


Fig 3

- 01 Numéro d'enregistrement  
**23532-04**

Numéro, date et heure du dépôt  
05357-04 04.02.1993 , 16.00

- 02 Date d'échéance  
04.02.2018
- 03 Nom du déposant  
ETERNIT N.V.
- 04 Adresse (rue et numéro) du déposant  
Kuiermansstraat 1
- 05 Code postal, localité et pays du déposant  
1880 Kapelle-op-den-Bos,  
Belgique
- 06 Nom et adresse du mandataire ou indication  
de l'adresse postale du déposant  
Office Kirkpatrick S.A.  
32, Avenue Wolfers  
B-1310 La Hulpe  
Belgique.
- 08 Reproduction du dessin ou modèle  
VOIR REPRODUCTION(S)
- 11 Indication du produit suivi de la (des)  
classe(s) et de la (des) sous-classe(s)  
Recouvrement d'ardoises (cl 25-01).
- 12 Description des éléments caractéristiques de  
l'aspect nouveau du produit; le cas échéant,  
indication des parties du dessin ou modèle  
auxquelles se rapportent les couleurs
- Recouvrement d'ardoises  
rectangulaires ou carrées, ayant deux  
coins coupés, orientés vers le haut (dont  
les coins coupés sont invisibles), les  
ardoises étant posées avec des joints  
fermés.

- 18 Date de réception de la requête du renouvel-  
lement  
01.02.2013

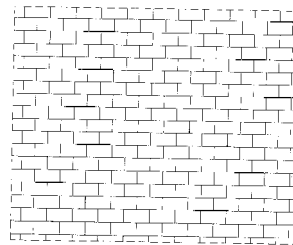


Fig 4

- 01 Numéro d'enregistrement  
**23532-05**

Numéro, date et heure du dépôt  
05357-05 04.02.1993 , 16.00



- 02 *Date d'échéance*  
04.02.2018
- 03 *Nom du déposant*  
ETERNIT N.V.
- 04 *Adresse (rue et numéro) du déposant*  
Kuiermansstraat 1
- 05 *Code postal, localité et pays du déposant*  
1880 Kapelle-op-den-Bos,  
Belgique
- 06 *Nom et adresse du mandataire ou indication de l'adresse postale du déposant*  
Office Kirkpatrick S.A.  
32, Avenue Wolfers  
B-1310 La Hulpe  
Belgique.
- 08 *Reproduction du dessin ou modèle*  
VOIR REPRODUCTION(S)
- 11 *Indication du produit suivi de la (des) classe(s) et de la (des) sous-classe(s)*  
Recouvrement d'ardoises (cl 25-01).
- 12 *Description des éléments caractéristiques de l'aspect nouveau du produit; le cas échéant, indication des parties du dessin ou modèle auxquelles se rapportent les couleurs*  
Recouvrement d'ardoises rectangulaires ou carrées, ayant deux coins coupés, orientés vers le haut (dont les coins coupés sont invisibles), les ardoises étant posées avec des joints ouvets.
- 18 *Date de réception de la requête du renouvellement*  
01.02.2013

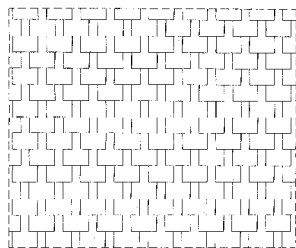
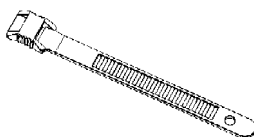


Fig. 5

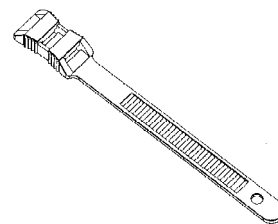
- 01 *Inschrijvingsnummer*  
**29109-01**  
*Nummer en dagtekening (dag en uur) van het depot*  
73756-01 29.10.1997 , 23.59
- 02 *Vervaldatum*  
29.10.2017
- 03 *Naam van de deposant*  
Thomas & Betts International, Inc.,  
Delaware corporation
- 04 *Adres (straat en nummer) van de deposant*  
250 Lillard Drive
- 05 *Postcode, plaats en land van de deposant*  
Sparks, Nevada 89431,  
Ver.St.v.Am
- 06 *Naam en adres van de gemachtigde of vermelding van het correspondentie-adres van de deposant*  
Noordzij Partners B.V.  
Postbus 76842  
1070 KC Amsterdam  
Nederland.

- 08 *Afbeelding van de tekening of het model*  
ZIE AFBEELDING(EN)
- 11 *Vermelding van het voortbrengsel gevolgd door de aanduiding van de klasse(n) en onderklasse(n)*  
Kabelband (kl 8-08; 13-03).
- 14 *Vermelding van de naam van de werkelijke ontwerper van de tekening*  
KHOKHAR Wasim
- 18 *Dagtekening van de aanvraag van de vernieuwing*  
05.10.2012



- 01 *Inschrijvingsnummer*  
**29109-02**  
*Nummer en dagtekening (dag en uur) van het depot*  
73756-02 29.10.1997 , 23.59
- 02 *Vervaldatum*  
29.10.2017
- 03 *Naam van de deposant*  
Thomas & Betts International, Inc.,  
Delaware corporation
- 04 *Adres (straat en nummer) van de deposant*  
250 Lillard Drive
- 05 *Postcode, plaats en land van de deposant*  
Sparks, Nevada 89431,  
Ver.St.v.Am
- 06 *Naam en adres van de gemachtigde of vermelding van het correspondentie-adres van de deposant*  
Noordzij Partners B.V.  
Postbus 76842  
1070 KC Amsterdam  
Nederland.
- 08 *Afbeelding van de tekening of het model*  
ZIE AFBEELDING(EN)
- 11 *Vermelding van het voortbrengsel gevolgd door de aanduiding van de klasse(n) en onderklasse(n)*  
Kabelband (kl 8-08; 13-03).

- 14 *Vermelding van de naam van de werkelijke ontwerper van de tekening*  
KHOKHAR Wasim
- 18 *Dagtekening van de aanvraag van de vernieuwing*  
05.10.2012

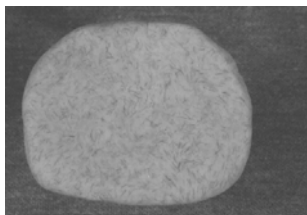


- 01 *Inschrijvingsnummer*  
**29402-00**  
*Nummer en dagtekening (dag en uur) van het depot*  
73995-00 15.01.1998 , 23.59
- 02 *Vervaldatum*  
15.01.2018
- 03 *Naam van de deposant*  
Hasbro International, Inc.,  
Delaware corporation
- 04 *Adres (straat en nummer) van de deposant*  
1027 Newport Avenue
- 05 *Postcode, plaats en land van de deposant*  
Pawtucket - Rhode Island 02862,  
Ver.St.v.Am
- 06 *Naam en adres van de gemachtigde of vermelding van het correspondentie-adres van de deposant*  
Novagraaf Nederland B.V.  
Hoogoorddreef 5  
1101 BA Amsterdam  
Nederland.
- 08 *Afbeelding van de tekening of het model*  
ZIE AFBEELDING(EN)
- 11 *Vermelding van het voortbrengsel gevolgd door de aanduiding van de klasse(n) en onderklasse(n)*  
Speelgoed (kl 21-01).
- 12 *Beschrijving van de kenmerkende eigenschappen van het nieuwe uiterlijk van het voortbrengsel; in voorkomend geval, vermelding*

ding van de onderdelen van de tekening of het model waarop de kleuren betrekking hebben

De nieuwigheid van het model is gelegen in het patroon dat gecreëerd wordt door de contrast tonen van de tinten aangebracht in het product zoals getoond in de afbeeldingen.

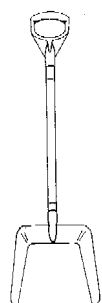
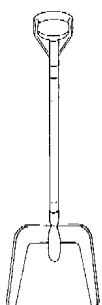
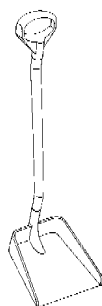
- 13 *Recht van voorrang als bedoeld in artikel 4 van het verdrag van Parijs tot bescherming van de Industriële Eigendom*  
Groot-Brittannië, dd. 22 08 1997, nr. 2068548, Hasbro International, Inc.
- 18 *Dagtekening van de aanvraag van de vernieuwing*  
28.12.2012



- 01 *Inschrijvingsnummer*  
**29412-00**

*Nummer en dagtekening (dag en uur) van het depot*  
74035-00 23.01.1998, 23.59

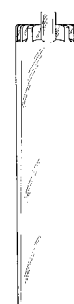
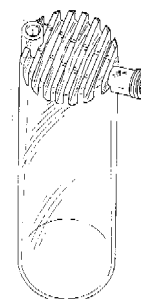
- 02 *Vervaldatum*  
23.01.2018
- 03 *Naam van de deposant*  
Vikan A/S
- 04 *Adres (straat en nummer) van de deposant*  
Frisenborgvej, Postbox 45,
- 05 *Postcode, plaats en land van de deposant*  
DK-7800 Skive,  
Denemarken
- 06 *Naam en adres van de gemachtigde of vermelding van het correspondentie-adres van de deposant*  
VEREENIGDE  
Johan de Wittlaan 7  
2517 JR Den Haag  
Nederland.
- 08 *Afbeelding van de tekening of het model*  
ZIE AFBEELDING(EN)
- 11 *Vermelding van het voortbrengsel gevolgd door de aanduiding van de klasse(n) en onderklasse(n)*  
Schop (kl 8-01).
- 13 *Recht van voorrang als bedoeld in artikel 4 van het verdrag van Parijs tot bescherming van de Industriële Eigendom*  
Denemarken, dd. 12 08 1997, nr. MA 0818/97, Vikon A/S.
- 14 *Vermelding van de naam van de werkelijke ontwerper van de tekening*  
TOFT Poul
- 18 *Dagtekening van de aanvraag van de vernieuwing*  
11.01.2013

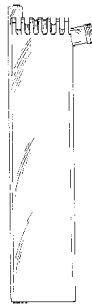
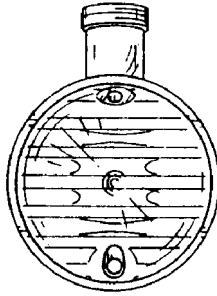
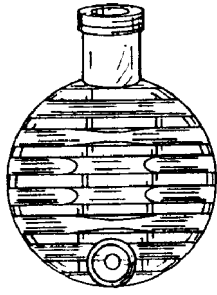


- 01 *Inschrijvingsnummer*  
**29473-00**

*Nummer en dagtekening (dag en uur) van het depot*  
74055-00 29.01.1998, 23.59

- 02 *Vervaldatum*  
29.01.2018
- 03 *Naam van de deposant*  
Acist Medical Systems, Inc., Minnesota Corp.
- 04 *Adres (straat en nummer) van de deposant*  
10250 Valley View Road, Suite 117
- 05 *Postcode, plaats en land van de deposant*  
Eden Prairie, Minnesota 55344,  
Ver.St.v.Am
- 06 *Naam en adres van de gemachtigde of vermelding van het correspondentie-adres van de deposant*  
VEREENIGDE  
Johan de Wittlaan 7  
2517 JR Den Haag  
Nederland.
- 08 *Afbeelding van de tekening of het model*  
ZIE AFBEELDING(EN)
- 11 *Vermelding van het voortbrengsel gevolgd door de aanduiding van de klasse(n) en onderklasse(n)*  
Spuut (kl 24-02).
- 13 *Recht van voorrang als bedoeld in artikel 4 van het verdrag van Parijs tot bescherming van de Industriële Eigendom*  
Ver.St.v.Am., dd. 29 07 1997, nr. 29/074195, DUCHON Douglas J.; PAULSON Thomas; WILSON Robert F.; LIU Jiyan.
- 14 *Vermelding van de naam van de werkelijke ontwerper van de tekening*  
DUCHON Douglas J.; PAULSON Thomas; WILSON Robert F.; LIU Jiyan
- 18 *Dagtekening van de aanvraag van de vernieuwing*  
11.01.2013





01 Numéro d'enregistrement  
**29474-03**

Numéro, date et heure du dépôt  
74067-03 03.02.1998, 11.10

02 Date d'échéance  
03.02.2018

03 Nom du déposant  
Dart Industries Inc.,  
Delaware corporation

04 Adresse (rue et numéro) du déposant  
14901 S. Orange Blossom Trail

05 Code postal, localité et pays du déposant  
Orlando, Florida 32837,  
Etats-Unis d'Amérique

06 Nom et adresse du mandataire ou indication  
de l'adresse postale du déposant

**GEVERS**  
Holidaystraat 5  
B-1831 Diegem  
Belgique.

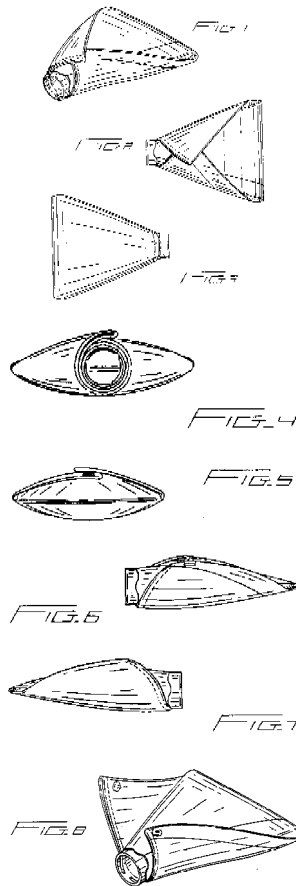
08 Reproduction du dessin ou modèle  
**VOIR REPRODUCTION(S)**

11 Indication du produit suivi de la (des)  
classe(s) et de la (des) sous-classe(s)  
Poche à pâte (cl 7-04, 07).

13 Droit de priorité visé à l'article 4 de la Con-  
vention de Paris pour la protection de la Pro-  
priété Industrielle  
Etats-Unis d'Amérique, le 22 08 1997,  
no. 29/075,783, WALLAYS Nele.

14 Indication du nom du véritable créateur du  
dessin ou modèle  
**WALLAYS Nele**

18 Date de réception de la requête du renouvel-  
lement  
21.01.2013



01 Numéro d'enregistrement  
**29474-04**

Numéro, date et heure du dépôt  
74067-04 03.02.1998, 11.10

02 Date d'échéance  
03.02.2018

03 Nom du déposant  
Dart Industries Inc.,  
Delaware corporation

04 Adresse (rue et numéro) du déposant  
14901 S. Orange Blossom Trail

05 Code postal, localité et pays du déposant  
Orlando, Florida 32837,  
Etats-Unis d'Amérique

06 Nom et adresse du mandataire ou indication  
de l'adresse postale du déposant

**GEVERS**  
Holidaystraat 5  
B-1831 Diegem  
Belgique.

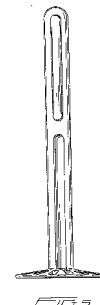
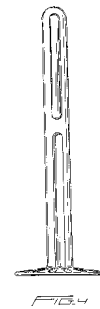
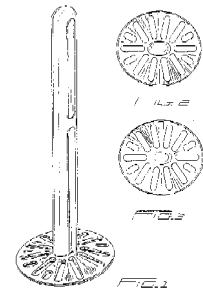
08 Reproduction du dessin ou modèle  
**VOIR REPRODUCTION(S)**

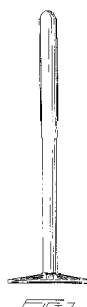
11 Indication du produit suivi de la (des)  
classe(s) et de la (des) sous-classe(s)  
Presse-purée (cl 7-04).

13 Droit de priorité visé à l'article 4 de la Con-  
vention de Paris pour la protection de la Pro-  
priété Industrielle  
Etats-Unis d'Amérique, le 22 08 1997,  
no. 29/075,782, LILLELUND Stig;  
**HEIBERG Jakob.**

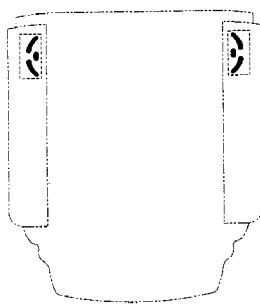
14 Indication du nom du véritable créateur du  
dessin ou modèle  
**LILLELUND Stig; HEIBERG Jakob**

18 Date de réception de la requête du renouvel-  
lement  
21.01.2013

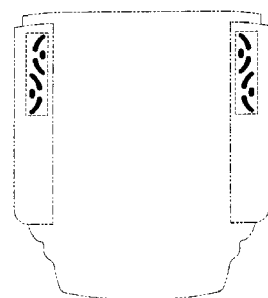




- 01 *Numéro d'enregistrement*  
**29479-01**  
*Numéro, date et heure du dépôt*  
74101-01 10.02.1998 , 14.00
- 02 *Date d'échéance*  
10.02.2018
- 03 *Nom du déposant*  
The Procter & Gamble Company,  
Ohio corporation
- 04 *Adresse (rue et numéro) du déposant*  
One Procter & Gamble Plaza
- 05 *Code postal, localité et pays du déposant*  
Cincinnati - Ohio 45202,  
Etats-Unis d'Amérique
- 06 *Nom et adresse du mandataire ou indication  
de l'adresse postale du déposant*  
GEVERS  
Holidaystraat 5  
B-1831 Diegem  
Belgique.
- 08 *Reproduction du dessin ou modèle*  
VOIR REPRODUCTION(S)
- 11 *Indication du produit suivi de la (des)  
classe(s) et de la (des) sous-classe(s)*  
Moyen de fermeture pour article textile  
(cl 2-07).
- 13 *Droit de priorité visé à l'article 4 de la Con-  
vention de Paris pour la protection de la Pro-  
priété Industrielle*  
Etats-Unis d'Amérique, le 11 08 1997,  
no. 29/075.013, WITSKEN Dale  
Robert.
- 14 *Indication du nom du véritable créateur du  
dessin ou modèle*  
WITSKEN Dale Robert
- 18 *Date de réception de la requête du renouvel-  
lement*  
28.01.2013

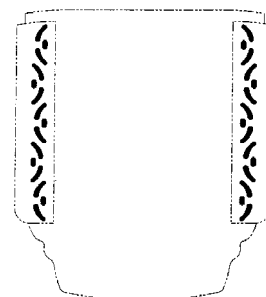


- 01 *Numéro d'enregistrement*  
**29479-02**  
*Numéro, date et heure du dépôt*  
74101-02 10.02.1998 , 14.00
- 02 *Date d'échéance*  
10.02.2018
- 03 *Nom du déposant*  
The Procter & Gamble Company,  
Ohio corporation
- 04 *Adresse (rue et numéro) du déposant*  
One Procter & Gamble Plaza
- 05 *Code postal, localité et pays du déposant*  
Cincinnati - Ohio 45202,  
Etats-Unis d'Amérique
- 06 *Nom et adresse du mandataire ou indication  
de l'adresse postale du déposant*  
GEVERS  
Holidaystraat 5  
B-1831 Diegem  
Belgique.
- 08 *Reproduction du dessin ou modèle*  
VOIR REPRODUCTION(S)
- 11 *Indication du produit suivi de la (des)  
classe(s) et de la (des) sous-classe(s)*  
Moyen de fermeture pour article textile  
(cl 2-07).
- 13 *Droit de priorité visé à l'article 4 de la Con-  
vention de Paris pour la protection de la Pro-  
priété Industrielle*  
Etats-Unis d'Amérique, le 11 08 1997,  
no. 29/075.013, WITSKEN Dale  
Robert.
- 14 *Indication du nom du véritable créateur du  
dessin ou modèle*  
WITSKEN Dale Robert
- 18 *Date de réception de la requête du renouvel-  
lement*  
28.01.2013



- 01 *Numéro d'enregistrement*  
**29479-03**

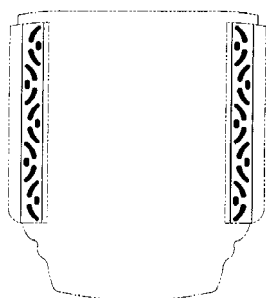
- Numéro, date et heure du dépôt*  
74101-03 10.02.1998 , 14.00
- 02 *Date d'échéance*  
10.02.2018
- 03 *Nom du déposant*  
The Procter & Gamble Company,  
Ohio corporation
- 04 *Adresse (rue et numéro) du déposant*  
One Procter & Gamble Plaza
- 05 *Code postal, localité et pays du déposant*  
Cincinnati - Ohio 45202,  
Etats-Unis d'Amérique
- 06 *Nom et adresse du mandataire ou indication  
de l'adresse postale du déposant*  
GEVERS  
Holidaystraat 5  
B-1831 Diegem  
Belgique.
- 08 *Reproduction du dessin ou modèle*  
VOIR REPRODUCTION(S)
- 11 *Indication du produit suivi de la (des)  
classe(s) et de la (des) sous-classe(s)*  
Moyen de fermeture pour article textile  
(cl 2-07).
- 13 *Droit de priorité visé à l'article 4 de la Con-  
vention de Paris pour la protection de la Pro-  
priété Industrielle*  
Etats-Unis d'Amérique, le 11 08 1997,  
no. 29/075.013, WITSKEN Dale  
Robert.
- 14 *Indication du nom du véritable créateur du  
dessin ou modèle*  
WITSKEN Dale Robert
- 18 *Date de réception de la requête du renouvel-  
lement*  
28.01.2013



- 01 *Numéro d'enregistrement*  
**29479-04**  
*Numéro, date et heure du dépôt*  
74101-04 10.02.1998 , 14.00
- 02 *Date d'échéance*  
10.02.2018
- 03 *Nom du déposant*  
The Procter & Gamble Company,  
Ohio corporation
- 04 *Adresse (rue et numéro) du déposant*  
One Procter & Gamble Plaza
- 05 *Code postal, localité et pays du déposant*  
Cincinnati - Ohio 45202,  
Etats-Unis d'Amérique
- 06 *Nom et adresse du mandataire ou indication  
de l'adresse postale du déposant*  
GEVERS  
Holidaystraat 5

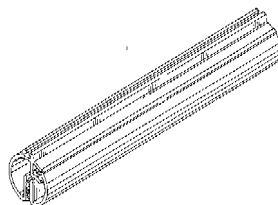
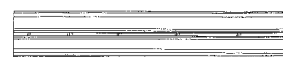
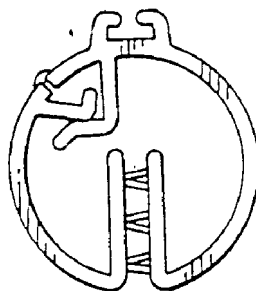
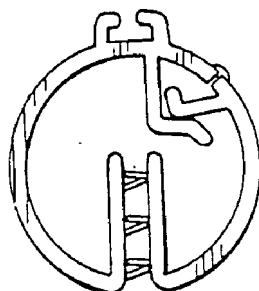
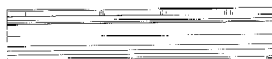
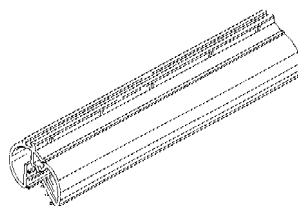
B-1831 Diegem  
Belgique.

- 08 *Reproduction du dessin ou modèle*  
VOIR REPRODUCTION(S)
- 11 *Indication du produit suivi de la (des) classe(s) et de la (des) sous-classe(s)*  
Moyen de fermeture pour article textile (cl 2-07).
- 13 *Droit de priorité visé à l'article 4 de la Convention de Paris pour la protection de la Propriété Industrielle*  
Etats-Unis d'Amérique, le 11 08 1997, no. 29/075.013, WITSKEN Dale Robert.
- 14 *Indication du nom du véritable créateur du dessin ou modèle*  
WITSKEN Dale Robert
- 18 *Date de réception de la requête du renouvellement*  
28.01.2013



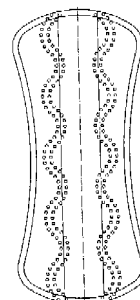
- 01 *Inschrijvingsnummer*  
**29505-00**  
*Numer en dagtekening (dag en uur) van het depot*  
74156-00 18.02.1998, 14.00
- 02 *Vervaldatum*  
18.02.2018
- 03 *Naam van de deposant*  
Fasteners For Retail, Inc.,  
Ohio corporation
- 04 *Adres (straat en nummer) van de deposant*  
225 Alpha Park
- 05 *Postcode, plaats en land van de deposant*  
Cleveland, Ohio 44143,  
Ver.St.v.Am
- 06 *Naam en adres van de gemachtigde of vermelding van het correspondentie-adres van de deposant*  
GEVERS  
Holidaystraat 5  
B-1831 Diegem  
België.
- 08 *Afbeelding van de tekening of het model*  
ZIE AFBEELDING(EN)
- 11 *Vermelding van het voortbrengsel gevolgd door de aanduiding van de klasse(n) en onderklasse(n)*  
Ophanginrichting (kl 8-08).
- 13 *Recht van voorrang als bedoeld in artikel 4 van het verdrag van Parijs tot bescherming van de Industriële Eigendom*  
Ver.St.v.Am., dd. 20 08 1997, nr. 29/075,440, WAMSLEY Stephen D.
- 14 *Vermelding van de naam van de werkelijke ontwerper van de tekening*  
WAMSLEY Stephen D.

- 18 *Dagtekening van de aanvraag van de vernieuwing*  
28.01.2013



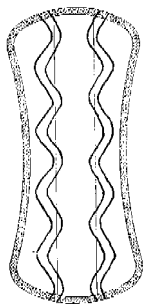
- 01 *Numéro d'enregistrement*  
**29514-01**  
*Número, date et heure du dépôt*  
74192-01 27.02.1998, 23.59
- 02 *Date d'échéance*  
27.02.2018

- 03 *Nom du déposant*  
THE PROCTOR & GAMBLE  
COMPANY,  
Ohio corporation
- 04 *Adresse (rue et numéro) du déposant*  
One Procter & Gamble Plaza
- 05 *Code postal, localité et pays du déposant*  
Cincinnati - Ohio 45202,  
Etats-Unis d'Amérique
- 06 *Nom et adresse du mandataire ou indication de l'adresse postale du déposant*  
GEVERS  
Holidaystraat 5  
B-1831 Diegem  
Belgique.
- 08 *Reproduction du dessin ou modèle*  
VOIR REPRODUCTION(S)
- 11 *Indication du produit suivi de la (des) classe(s) et de la (des) sous-classe(s)*  
Serviette hygiénique (cl 24-04).
- 13 *Droit de priorité visé à l'article 4 de la Convention de Paris pour la protection de la Propriété Industrielle*  
Allemagne, le 11 09 1997, no. M9708511.1, THE PROCTOR & GAMBLE COMPANY.
- 14 *Indication du nom du véritable créateur du dessin ou modèle*  
RUDORF Martina Sylvia
- 18 *Date de réception de la requête du renouvellement*  
28.01.2013

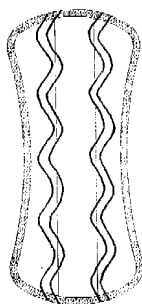


- 01 *Numéro d'enregistrement*  
**29514-02**  
*Número, date et heure du dépôt*  
74192-02 27.02.1998, 23.59
- 02 *Date d'échéance*  
27.02.2018
- 03 *Nom du déposant*  
THE PROCTOR & GAMBLE  
COMPANY,  
Ohio corporation
- 04 *Adresse (rue et numéro) du déposant*  
One Procter & Gamble Plaza
- 05 *Code postal, localité et pays du déposant*  
Cincinnati - Ohio 45202,  
Etats-Unis d'Amérique
- 06 *Nom et adresse du mandataire ou indication de l'adresse postale du déposant*  
GEVERS  
Holidaystraat 5  
B-1831 Diegem  
Belgique.
- 08 *Reproduction du dessin ou modèle*  
VOIR REPRODUCTION(S)

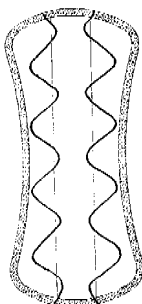
- 11 Indication du produit suivi de la (des) classe(s) et de la (des) sous-classe(s)  
Serviette hygiénique (cl 24-04).
- 13 Droit de priorité visé à l'article 4 de la Convention de Paris pour la protection de la Propriété Industrielle  
Allemagne, le 11 09 1997, no. M9708511.1, THE PROCTOR & GAMBLE COMPANY.
- 14 Indication du nom du véritable créateur du dessin ou modèle  
RUDORF Martina Sylvia
- 18 Date de réception de la requête du renouvellement  
28.01.2013



- 01 Numéro d'enregistrement  
**29514-03**  
Numéro, date et heure du dépôt  
74192-03 27.02.1998 , 23.59
- 02 Date d'échéance  
27.02.2018
- 03 Nom du déposant  
THE PROCTOR & GAMBLE COMPANY,  
Ohio corporation
- 04 Adresse (rue et numéro) du déposant  
One Procter & Gamble Plaza
- 05 Code postal, localité et pays du déposant  
Cincinnati - Ohio 45202,  
Etats-Unis d'Amérique
- 06 Nom et adresse du mandataire ou indication de l'adresse postale du déposant  
GEVERS  
Holidaystraat 5  
B-1831 Diegem  
Belgique.
- 08 Reproduction du dessin ou modèle  
VOIR REPRODUCTION(S)
- 11 Indication du produit suivi de la (des) classe(s) et de la (des) sous-classe(s)  
Serviette hygiénique (cl 24-04).
- 13 Droit de priorité visé à l'article 4 de la Convention de Paris pour la protection de la Propriété Industrielle  
Allemagne, le 11 09 1997, no. M9708511.1, THE PROCTOR & GAMBLE COMPANY.
- 14 Indication du nom du véritable créateur du dessin ou modèle  
RUDORF Martina Sylvia
- 18 Date de réception de la requête du renouvellement  
28.01.2013

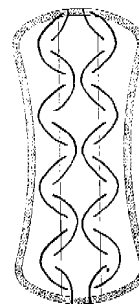


- 01 Numéro d'enregistrement  
**29514-04**  
Numéro, date et heure du dépôt  
74192-04 27.02.1998 , 23.59
- 02 Date d'échéance  
27.02.2018
- 03 Nom du déposant  
THE PROCTOR & GAMBLE COMPANY,  
Ohio corporation
- 04 Adresse (rue et numéro) du déposant  
One Procter & Gamble Plaza
- 05 Code postal, localité et pays du déposant  
Cincinnati - Ohio 45202,  
Etats-Unis d'Amérique
- 06 Nom et adresse du mandataire ou indication de l'adresse postale du déposant  
GEVERS  
Holidaystraat 5  
B-1831 Diegem  
Belgique.
- 08 Reproduction du dessin ou modèle  
VOIR REPRODUCTION(S)
- 11 Indication du produit suivi de la (des) classe(s) et de la (des) sous-classe(s)  
Serviette hygiénique (cl 24-04).
- 13 Droit de priorité visé à l'article 4 de la Convention de Paris pour la protection de la Propriété Industrielle  
Allemagne, le 11 09 1997, no. M9708511.1, THE PROCTOR & GAMBLE COMPANY.
- 14 Indication du nom du véritable créateur du dessin ou modèle  
RUDORF Martina Sylvia
- 18 Date de réception de la requête du renouvellement  
28.01.2013



- 01 Numéro d'enregistrement  
**29514-05**

- Numéro, date et heure du dépôt  
74192-05 27.02.1998 , 23.59
- 02 Date d'échéance  
27.02.2018
- 03 Nom du déposant  
THE PROCTOR & GAMBLE COMPANY,  
Ohio corporation
- 04 Adresse (rue et numéro) du déposant  
One Procter & Gamble Plaza
- 05 Code postal, localité et pays du déposant  
Cincinnati - Ohio 45202,  
Etats-Unis d'Amérique
- 06 Nom et adresse du mandataire ou indication de l'adresse postale du déposant  
GEVERS  
Holidaystraat 5  
B-1831 Diegem  
Belgique.
- 08 Reproduction du dessin ou modèle  
VOIR REPRODUCTION(S)
- 11 Indication du produit suivi de la (des) classe(s) et de la (des) sous-classe(s)  
Serviette hygiénique (cl 24-04).
- 13 Droit de priorité visé à l'article 4 de la Convention de Paris pour la protection de la Propriété Industrielle  
Allemagne, le 11 09 1997, no. M9708511.1, THE PROCTOR & GAMBLE COMPANY.
- 14 Indication du nom du véritable créateur du dessin ou modèle  
RUDORF Martina Sylvia
- 18 Date de réception de la requête du renouvellement  
28.01.2013



- 01 Numéro d'enregistrement  
**29542-00**  
Numéro, date et heure du dépôt  
74169-00 20.02.1998 , 23.59
- 02 Date d'échéance  
20.02.2018
- 03 Nom du déposant  
WEST COAST CHAIN MFG. CO.,  
California corporation
- 04 Adresse (rue et numéro) du déposant  
1460 South Balboa Avenue
- 05 Code postal, localité et pays du déposant  
Ontario, California 91762,  
Etats-Unis d'Amérique
- 06 Nom et adresse du mandataire ou indication de l'adresse postale du déposant  
GEVERS  
Holidaystraat 5

B-1831 Diegem  
Belgique.

08 *Reproduction du dessin ou modèle*  
VOIR REPRODUCTION(S)

11 *Indication du produit suivi de la (des) classe(s) et de la (des) sous-classe(s)*  
Boîtier enrouleur (cl 3-01).

13 *Droit de priorité visé à l'article 4 de la Convention de Paris pour la protection de la Propriété Industrielle*  
Etats-Unis d'Amérique, le 18 09 1997, no. 29/076,498, YOUNG Stanfield K.

14 *Indication du nom du véritable créateur du dessin ou modèle*  
YOUNG Stanfield K.

18 *Date de réception de la requête du renouvellement*  
31.01.2013

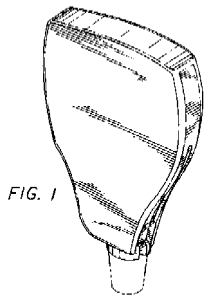


FIG. 1

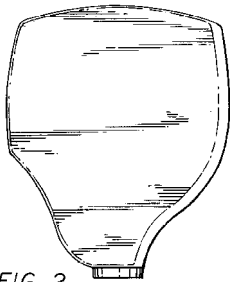


FIG. 2

FIG. 3



FIG. 4



FIG. 5

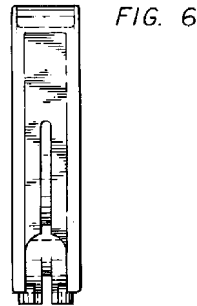


FIG. 6

FIG. 7



01 *Inschrijvingsnummer*  
**29605-01**

*Nummer en dagtekening (dag en uur) van het depot*

74177-01 20.02.1998, 23.59

02 *Vervaldatum*  
20.02.2018

03 *Naam van de deposant*  
Seiko Epson Corporation

04 *Adres (straat en nummer) van de deposant*  
4-1, Nishi-shinjuku 2-chome

05 *Postcode, plaats en land van de deposant*  
Shinjuku-ku - Tokyo-to,  
Japan

06 *Naam en adres van de gemachtigde of vermelding van het correspondentie-adres van de deposant*

VEREENIGDE  
Johan de Wittlaan 7  
2517 JR Den Haag  
Nederland.

08 *Afbeelding van de tekening of het model*  
ZIE AFBEELDING(EN)

11 *Vermelding van het voortbrengsel gevolgd door de aanduiding van de klasse(n) en onderklasse(n)*

Reflector (kl 26-05).

12 *Beschrijving van de kenmerkende eigenschappen van het nieuwe uiterlijk van het voortbrengsel; in voorkomend geval, vermelding van de onderdelen van de tekening of het model waarop de kleuren betrekking hebben*

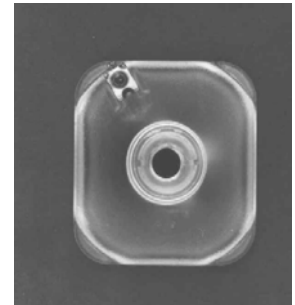
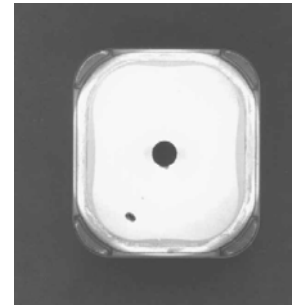
Fig. 1.1: vooraanzicht; fig. 1.2: achteraanzicht; fig. 1.3: bovenaanzicht; fig. 1.4: onderaanzicht; fig. 1.5: linkeraanzicht; fig. 1.6: rechteraanzicht; fig. 1.7: perspectief-aanzicht.

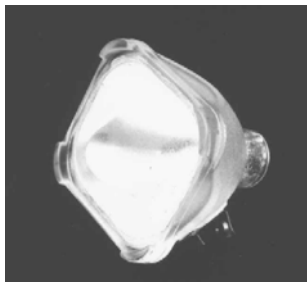
13 *Recht van voorrang als bedoeld in artikel 4 van het verdrag van Parijs tot bescherming van de Industriële Eigendom*

Japan, dd. 23 01 1998, nr. 10-1585, Seiko Epson Corporation.

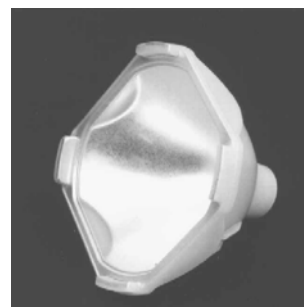
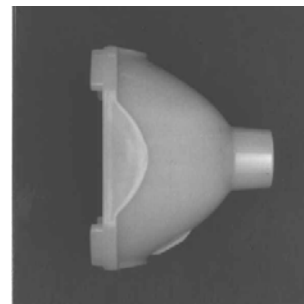
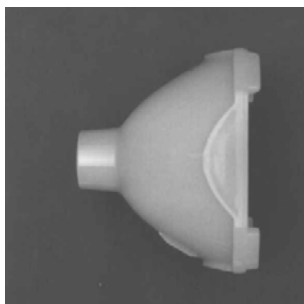
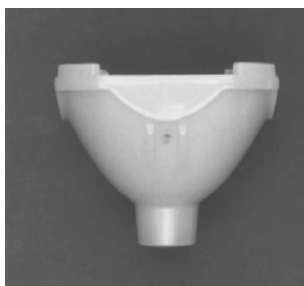
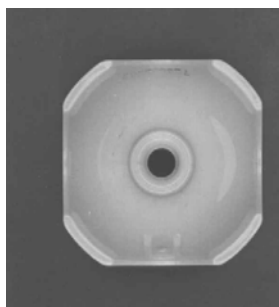
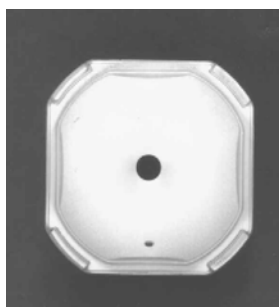
14 *Vermelding van de naam van de werkelijke ontwerper van de tekening*  
TOSHIAKI Hashizume

18 *Dagtekening van de aanvraag van de vernieuwing*  
21.01.2013





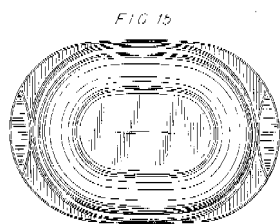
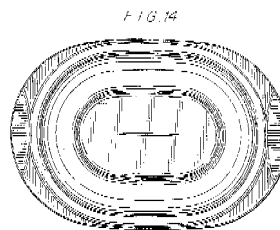
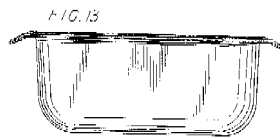
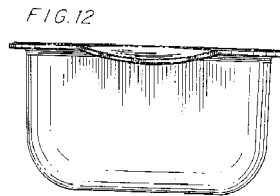
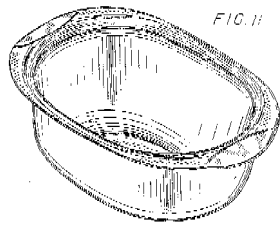
18 Dagtekening van de aanvraag van de vernieuwing  
21.01.2013



- 01 *Inschrijvingsnummer*  
**29605-02**  
*Nummer en dagtekening (dag en uur) van het depot*  
74177-02 20.02.1998 , 23.59
- 02 *Vervaldatum*  
20.02.2018
- 03 *Naam van de deposant*  
Seiko Epson Corporation
- 04 *Adres (straat en nummer) van de deposant*  
4-1, Nishi-shinjuku 2-chome
- 05 *Postcode, plaats en land van de deposant*  
Shinjuku-ku - Tokyo-to,  
Japan
- 06 *Naam en adres van de gemachtigde of vermelding van het correspondentie-adres van de deposant*  
VEREENIGDE  
Johan de Wittlaan 7  
2517 JR Den Haag  
Nederland.
- 08 *Afbeelding van de tekening of het model*  
ZIE AFBEELDING(EN)
- 11 *Vermelding van het voortbrengsel gevolgd door de aanduiding van de klasse(n) en onderklasse(n)*  
Reflector (kl 26-05).
- 12 *Beschrijving van de kenmerkende eigenschappen van het nieuwe uiterlijk van het voortbrengsel; in voorkomend geval, vermelding van de onderdelen van de tekening of het model waarop de kleuren betrekking hebben*  
Fig. 2.1: vooraanzicht; fig. 2.2: achteraanzicht; fig. 2.3: bovenaanzicht; fig. 2.4: onderaanzicht; fig. 2.5: linkeraanzicht; fig. 2.6: rechteraanzicht; fig. 2.7: perspectief-aanzicht.
- 13 *Recht van voorrang als bedoeld in artikel 4 van het verdrag van Parijs tot bescherming van de Industriële Eigendom*  
Japan, dd. 23 01 1998, nr. 10-1586,  
Seiko Epson Corporation.
- 14 *Vermelding van de naam van de werkelijke ontwerper van de tekening*  
TOSHIAKI Hashizume

- 01 *Numéro d'enregistrement*  
**29701-02**  
*Numéro, date et heure du dépôt*  
74025-02 22.01.1998 , 14.00
- 02 *Date d'échéance*  
22.01.2018
- 03 *Nom du déposant*  
Dart Industries Inc.,  
Delaware corporation
- 04 *Adresse (rue et numéro) du déposant*  
14901 S. Orange Blossom Trail
- 05 *Code postal, localité et pays du déposant*  
Orlando, Florida 32837,  
Etats-Unis d'Amérique
- 06 *Nom et adresse du mandataire ou indication de l'adresse postale du déposant*  
GEVERS  
Holidaystraat 5  
B-1831 Diegem  
Belgique.
- 08 *Reproduction du dessin ou modèle*  
VOIR REPRODUCTION(S)
- 11 *Indication du produit suivi de la (des) classe(s) et de la (des) sous-classe(s)*  
Récipient de cuisson (kl 7-02).
- 13 *Droit de priorité visé à l'article 4 de la Convention de Paris pour la protection de la Propriété Industrielle*  
Etats-Unis d'Amérique, le 15 08 1997,  
no. 29/074,974, LAIB Douglas M.
- 14 *Indication du nom du véritable créateur du dessin ou modèle*  
LAIB Douglas M.
- 18 *Date de réception de la requête du renouvellement*  
02.01.2013





01 Numéro d'enregistrement  
**29701-05**

Numéro, date et heure du dépôt  
74025-05 22.01.1998, 14.00

02 Date d'échéance  
22.01.2018

03 Nom du déposant  
Dart Industries Inc.,  
Delaware corporation

04 Adresse (rue et numéro) du déposant  
14901 S. Orange Blossom Trail

05 Code postal, localité et pays du déposant  
Orlando, Florida 32837,  
Etats-Unis d'Amérique

06 Nom et adresse du mandataire ou indication  
de l'adresse postale du déposant  
GEVERS  
Holidaystraat 5  
B-1831 Diegem  
Belgique.

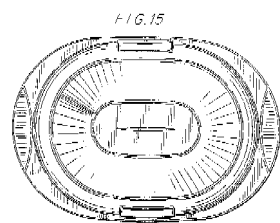
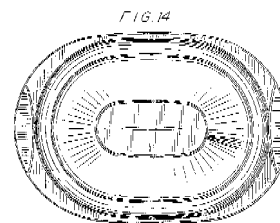
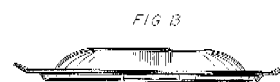
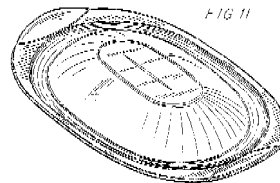
08 Reproduction du dessin ou modèle  
VOIR REPRODUCTION(S)

11 Indication du produit suivi de la (des)  
classe(s) et de la (des) sous-classe(s)  
Couvercle pour récipient de cuisson (cl  
7-02).

13 Droit de priorité visé à l'article 4 de la Con-  
vention de Paris pour la protection de la Pro-  
priété Industrielle  
Etats-Unis d'Amérique, le 15 08 1997,  
no. 29/074,975, LAIB Douglas M.

14 Indication du nom du véritable créateur du  
dessin ou modèle  
LAIB Douglas M.

18 Date de réception de la requête du renouvel-  
lement  
02.01.2013



01 Numéro d'enregistrement  
**29701-07**

Numéro, date et heure du dépôt  
74025-07 22.01.1998, 14.00

02 Date d'échéance  
22.01.2018

03 Nom du déposant  
Dart Industries Inc.,  
Delaware corporation

04 Adresse (rue et numéro) du déposant  
14901 S. Orange Blossom Trail

05 Code postal, localité et pays du déposant  
Orlando, Florida 32837,  
Etats-Unis d'Amérique

06 Nom et adresse du mandataire ou indication  
de l'adresse postale du déposant

GEVERS  
Holidaystraat 5  
B-1831 Diegem  
Belgique.

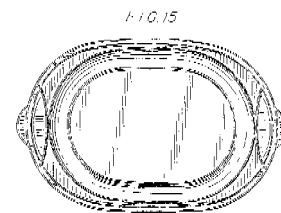
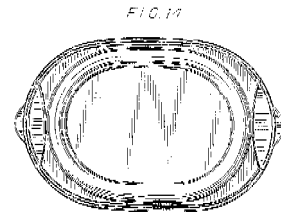
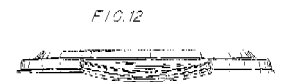
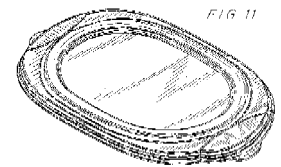
08 Reproduction du dessin ou modèle  
VOIR REPRODUCTION(S)

11 Indication du produit suivi de la (des)  
classe(s) et de la (des) sous-classe(s)  
Couvercle pour récipient de cuisson (cl  
7-02).

13 Droit de priorité visé à l'article 4 de la Con-  
vention de Paris pour la protection de la Pro-  
priété Industrielle  
Etats-Unis d'Amérique, le 15 08 1997,  
no. 29/074,976, LAIB Douglas M.

14 Indication du nom du véritable créateur du  
dessin ou modèle  
LAIB Douglas M.

18 Date de réception de la requête du renouvel-  
lement  
02.01.2013



01 Inschrijvingsnummer  
**29938-00**

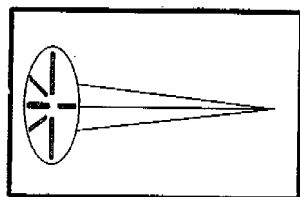
Nummer en dagtekening (dag en uur) van het  
depot  
74454-00 11.05.1998, 10.00

02 Vervaldatum  
11.05.2018

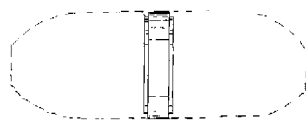
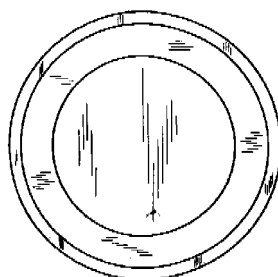
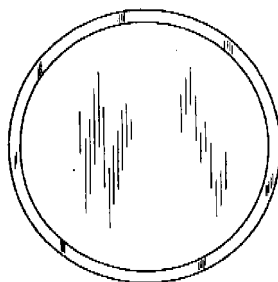
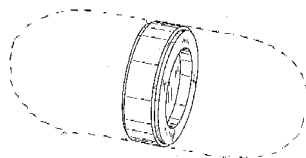
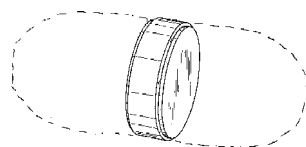
03 Naam van de deposant  
K.S. Verlichting B.V.

04 Adres (straat en nummer) van de deposant  
Korenmarkt 8

- 05 *Postcode, plaats en land van de deposant*  
1681 PB Zwaagdijk-Oost,  
Nederland
- 08 *Afbeelding van de tekening of het model*  
ZIE AFBEELDING(EN)
- 11 *Vermelding van het voortbrengsel gevolgd  
door de aanduiding van de klasse(n) en  
onderklasse(n)*  
Verankeringspaal (kl 8-08; 25-01).
- 14 *Vermelding van de naam van de werkelijke  
ontwerper van de tekening*  
SCHOUTEN Cornelis G.
- 18 *Dagtekening van de aanvraag van de ver-  
nieuwing*  
04.01.2013



- 01 *Inschrijvingsnummer*  
**35184-03**  
*Nummer en dagtekening (dag en uur) van het  
depot*  
79674-03 02.08.2002 , 23.59
- 02 *Vervaldatum*  
02.08.2017
- 03 *Naam van de deposant*  
CAPSUGEL BELGIUM NV
- 04 *Adres (straat en nummer) van de deposant*  
Rijksweg 11
- 05 *Postcode, plaats en land van de deposant*  
2880 Bornem,  
België
- 06 *Naam en adres van de gemachtigde of ver-  
melding van het correspondentie-adres van  
de deposant*  
GEVERS  
Holidaystraat 5  
B-1831 Diegem  
België.
- 08 *Afbeelding van de tekening of het model*  
ZIE AFBEELDING(EN)
- 11 *Vermelding van het voortbrengsel gevolgd  
door de aanduiding van de klasse(n) en  
onderklasse(n)*  
Verbindingsstuk voor capsule (kl 28-  
01).
- 12 *Beschrijving van de kenmerkende eigen-  
schappen van het nieuwe uiterlijk van het  
voortbrengsel; in voorkomend geval, vermelding  
van de onderdelen van de tekening of het  
model waarop de kleuren betrekking hebben*  
Afb. 3.1: perspectivisch aanzicht; afb.  
3.2: perspectivisch aanzicht van de  
andere zijde; afb. 3.3: bovenaanzicht;  
afb. 3.4: onderaanzicht; afb. 3.5:  
zijaanzicht.
- 14 *Vermelding van de naam van de werkelijke  
ontwerper van de tekening*  
MCALLISTER Stephen M.; HEWITT  
Brian
- 18 *Dagtekening van de aanvraag van de ver-  
nieuwing*  
20.12.2012



- 01 *Numéro d'enregistrement*  
**35347-01**  
*Numéro, date et heure du dépôt*  
80306-01 04.02.2003 , 10.45
- 02 *Date d'échéance*  
04.02.2018
- 03 *Nom du déposant*  
TECMATE INTERNATIONAL S.A./  
N.V.
- 04 *Adresse (rue et numéro) du déposant*  
Sint-Truidensesteenweg 252
- 05 *Code postal, localité et pays du déposant*  
B-3300 Tienen,  
Belgique
- 06 *Nom et adresse du mandataire ou indication  
de l'adresse postale du déposant*  
PRONOVEM MARKS SA  
Avenue Josse Goffinlaan 158  
B-1082 Bruxelles  
Belgique.
- 08 *Reproduction du dessin ou modèle*  
VOIR REPRODUCTION(S)

- 11 *Indication du produit suivi de la (des)  
classe(s) et de la (des) sous-classe(s)*  
Connecteur de batterie (cl 13-02, 03).
- 18 *Date de réception de la requête du renouvel-  
lement*  
16.01.2013



- 01 *Numéro d'enregistrement*  
**35347-02**  
*Numéro, date et heure du dépôt*  
80306-02 04.02.2003 , 10.45
- 02 *Date d'échéance*  
04.02.2018
- 03 *Nom du déposant*  
TECMATE INTERNATIONAL S.A./  
N.V.
- 04 *Adresse (rue et numéro) du déposant*  
Sint-Truidensesteenweg 252
- 05 *Code postal, localité et pays du déposant*  
B-3300 Tienen,  
Belgique
- 06 *Nom et adresse du mandataire ou indication  
de l'adresse postale du déposant*  
PRONOVEM MARKS SA  
Avenue Josse Goffinlaan 158  
B-1082 Bruxelles  
Belgique.
- 08 *Reproduction du dessin ou modèle*  
VOIR REPRODUCTION(S)
- 11 *Indication du produit suivi de la (des)  
classe(s) et de la (des) sous-classe(s)*  
Chargeur pour batterie (cl 13-02, 03).
- 18 *Date de réception de la requête du renouvel-  
lement*  
16.01.2013

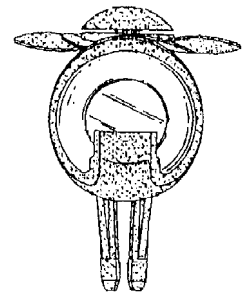
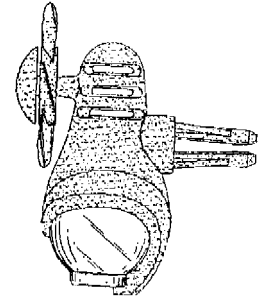
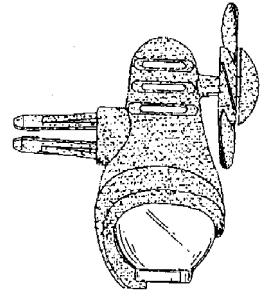
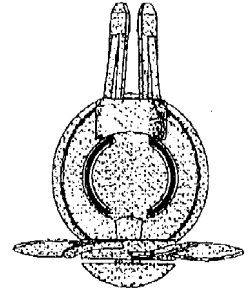
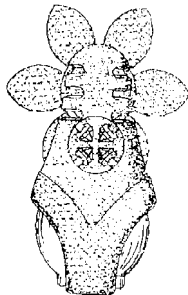
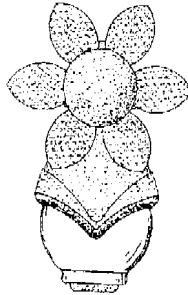
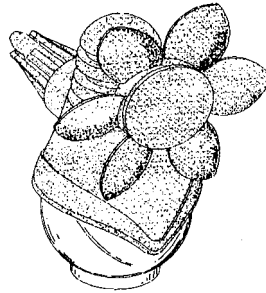


- 01 *Numéro d'enregistrement*  
**35347-03**  
*Numéro, date et heure du dépôt*  
80306-03 04.02.2003 , 10.45
- 02 *Date d'échéance*  
04.02.2018
- 03 *Nom du déposant*  
TECMATE INTERNATIONAL S.A./  
N.V.
- 04 *Adresse (rue et numéro) du déposant*  
Sint-Truidensesteenweg 252
- 05 *Code postal, localité et pays du déposant*  
B-3300 Tienen,  
Belgique
- 06 *Nom et adresse du mandataire ou indication de l'adresse postale du déposant*  
PRONOVEM MARKS SA  
Avenue Josse Goffinlaan 158  
B-1082 Bruxelles  
Belgique.
- 08 *Reproduction du dessin ou modèle*  
VOIR REPRODUCTION(S)
- 11 *Indication du produit suivi de la (des) classe(s) et de la (des) sous-classe(s)*  
Chargeur pour batterie (cl 13-02, 03).
- 18 *Date de réception de la requête du renouvellement*  
16.01.2013



- 01 *Inschrijvingsnummer*  
**35348-00**  
*Nummer en dagtekening (dag en uur) van het depot*  
80307-00 04.02.2003 , 11.40
- 02 *Vervaldatum*  
04.02.2018
- 03 *Naam van de deposant*  
Aromate Industries Co., Ltd.

- 04 *Adres (straat en nummer) van de deposant*  
Fl. 3 No. 6, Alley 59, Lane 42,  
Ming Chuan Rd.
- 05 *Postcode, plaats en land van de deposant*  
Shin-Tien City, Taipei,  
Taiwan
- 06 *Naam en adres van de gemachtigde of vermelding van het correspondentie-adres van de deposant*  
Octrooibureau Vriesendorp & Gaade  
B.V.  
Dr. Kuiperstraat 6  
2514 BB 's-Gravenhage  
Nederland.
- 08 *Afbeelding van de tekening of het model*  
ZIE AFBEELDING(EN)
- 11 *Vermelding van het voortbrengsel gevolgd door de aanduiding van de klasse(n) en onderklasse(n)*  
Luchtverfrisser (kl 23-04).
- 13 *Recht van voorrang als bedoeld in artikel 4 van het verdrag van Parijs tot bescherming van de Industriële Eigendom*  
Groot-Brittannië, dd. 24 08 2002, nr. 3006470, Aromate Industries Co., Ltd.
- 18 *Dagtekening van de aanvraag van de vernieuwing*  
14.01.2013



- 01 *Inschrijvingsnummer*  
**35351-01**  
*Nummer en dagtekening (dag en uur) van het depot*  
80331-01 07.02.2003 , 15.45
- 02 *Vervaldatum*  
07.02.2018
- 03 *Naam van de deposant*  
STRIX LIMITED
- 04 *Adres (straat en nummer) van de deposant*  
Forrest House, Ronaldsway
- 05 *Postcode, plaats en land van de deposant*  
Isle of Man, IM9 2RG,  
Groot-Brittannië

- 06 *Naam en adres van de gemachtigde of vermelding van het correspondentie-adres van de deposant*

Octrooibureau Vriesendorp & Gaade  
B.V.  
Dr. Kuiperstraat 6  
2514 BB 's-Gravenhage  
Nederland.

- 08 *Afbeelding van de tekening of het model*  
ZIE AFBEELDING(EN)

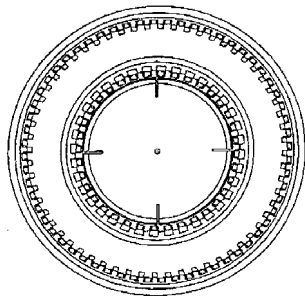
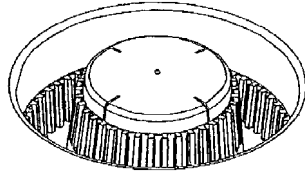
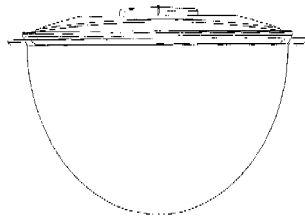
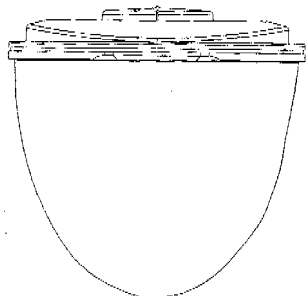
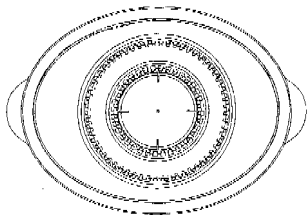
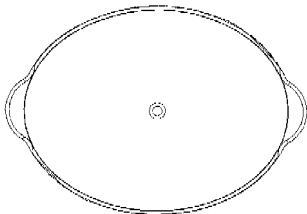
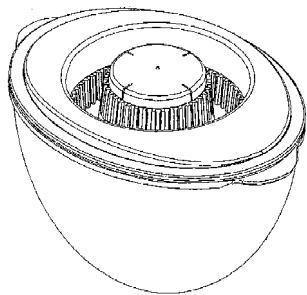
- 11 *Vermelding van het voortbrengsel gevolgd door de aanduiding van de klasse(n) en onderklasse(n)*  
Waterfilter (kl 23-01).

- 13 *Recht van voorrang als bedoeld in artikel 4 van het verdrag van Parijs tot bescherming van de Industriële Eigendom*

Groot-Brittannië, dd. 07 08 2002, nr. 3006038, Strix Limited.

- 14 *Vermelding van de naam van de werkelijke ontwerper van de tekening*  
DONNELLY Vernon James

- 18 *Dagtekening van de aanvraag van de vernieuwing*  
08.01.2013



- 01 *Inschrijvingsnummer*  
**35351-02**

*Nummer en dagtekening (dag en uur) van het depot*

80331-02 07.02.2003 , 15.45

- 02 *Vervaldatum*  
07.02.2018

- 03 *Naam van de deposant*  
STRIX LIMITED

- 04 *Adres (straat en nummer) van de deposant*  
Forrest House, Ronaldsway

- 05 *Postcode, plaats en land van de deposant*  
Isle of Man, IM9 2RG,  
Groot-Brittannië

- 06 *Naam en adres van de gemachtigde of vermelding van het correspondentie-adres van de deposant*

Octrooibureau Vriesendorp & Gaade  
B.V.  
Dr. Kuiperstraat 6  
2514 BB 's-Gravenhage  
Nederland.

- 08 *Afbeelding van de tekening of het model*  
ZIE AFBEELDING(EN)

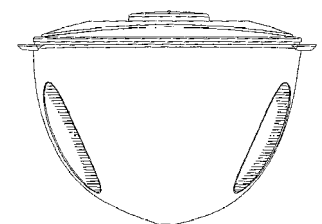
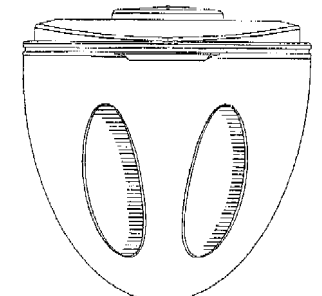
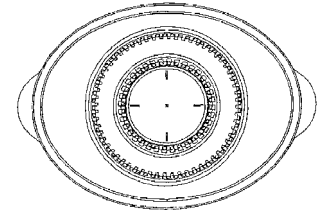
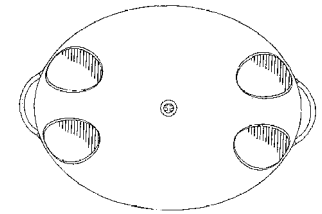
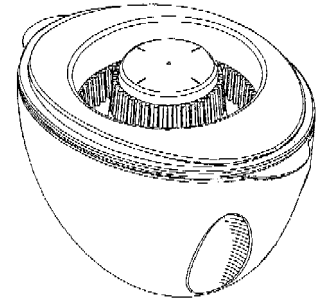
- 11 *Vermelding van het voortbrengsel gevolgd door de aanduiding van de klasse(n) en onderklasse(n)*  
Waterfilter (kl 23-01).

- 13 *Recht van voorrang als bedoeld in artikel 4 van het verdrag van Parijs tot bescherming van de Industriële Eigendom*

Groot-Brittannië, dd. 07 08 2002, nr. 3006039, Strix Limited.

- 14 *Vermelding van de naam van de werkelijke ontwerper van de tekening*  
DONNELLY Vernon James

- 18 *Dagtekening van de aanvraag van de vernieuwing*  
08.01.2013



- 01 *Inschrijvingsnummer*  
**35351-03**

*Nummer en dagtekening (dag en uur) van het depot*

80331-03 07.02.2003 , 15.45

- 02 *Vervaldatum*  
07.02.2018

- 03 *Naam van de deposant*  
STRIX LIMITED

- 04 *Adres (straat en nummer) van de deposant*  
Forrest House, Ronaldsway

- 05 *Postcode, plaats en land van de deposant*  
Isle of Man, IM9 2RG,  
Groot-Brittannië

- 06 *Naam en adres van de gemachtigde of vermelding van het correspondentie-adres van de deposant*

Octrooibureau Vriesendorp & Gaade  
B.V.  
Dr. Kuiperstraat 6  
2514 BB 's-Gravenhage  
Nederland.

- 08 *Afbeelding van de tekening of het model*  
ZIE AFBEELDING(EN)

- 11 *Vermelding van het voortbrengsel gevolgd door de aanduiding van de klasse(n) en onderklasse(n)*

Waterfilter (kl 23-01).

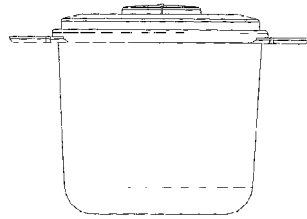
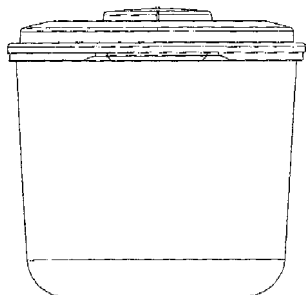
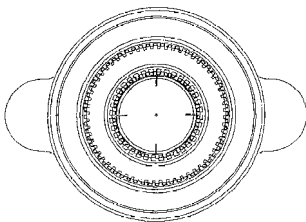
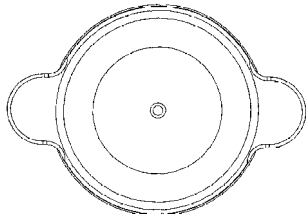
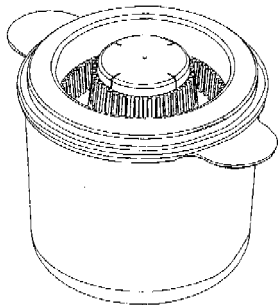
- 13 *Recht van voorrang als bedoeld in artikel 4 van het verdrag van Parijs tot bescherming van de Industriële Eigendom*

Groot-Brittannië, dd. 07 08 2002, nr. 3006040, Strix Limited.

- 14 *Vermelding van de naam van de werkelijke ontwerper van de tekening*

DONNELLY Vernon James

- 18 *Dagtekening van de aanvraag van de vernieuwing*  
08.01.2013



- 01 *Inschrijvingsnummer*  
**35351-04**

*Nummer en dagtekening (dag en uur) van het depot*

80331-04 07.02.2003 , 15.45

- 02 *Vervaldatum*  
07.02.2018

- 03 *Naam van de deposant*  
STRIX LIMITED

- 04 *Adres (straat en nummer) van de deposant*  
Forrest House, Ronaldsway

- 05 *Postcode, plaats en land van de deposant*  
Isle of Man, IM9 2RG,  
Groot-Brittannië

- 06 *Naam en adres van de gemachtigde of vermelding van het correspondentie-adres van de deposant*

Octrooibureau Vriesendorp & Gaade  
B.V.  
Dr. Kuiperstraat 6  
2514 BB 's-Gravenhage  
Nederland.

- 08 *Afbeelding van de tekening of het model*  
ZIE AFBEELDING(EN)

- 11 *Vermelding van het voortbrengsel gevolgd door de aanduiding van de klasse(n) en onderklasse(n)*

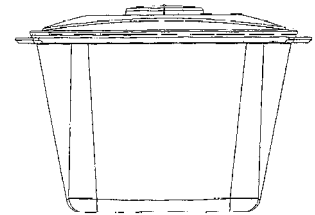
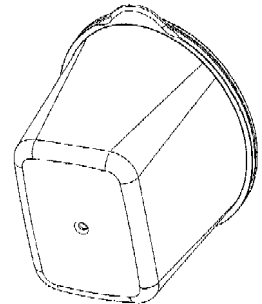
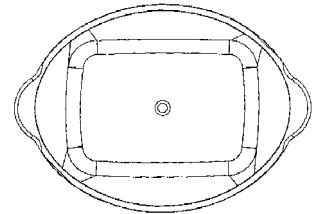
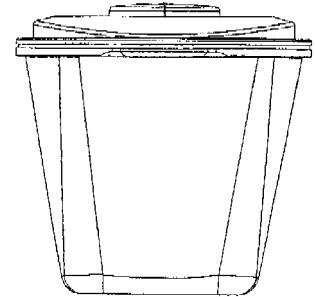
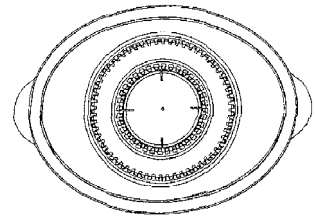
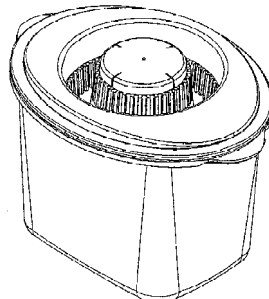
Waterfilter (kl 23-01).

- 13 *Recht van voorrang als bedoeld in artikel 4 van het verdrag van Parijs tot bescherming van de Industriële Eigendom*

Groot-Brittannië, dd. 07 08 2002, nr. 3006041, Strix Limited.

- 14 *Vermelding van de naam van de werkelijke ontwerper van de tekening*  
DONNELLY Vernon James

- 18 *Dagtekening van de aanvraag van de vernieuwing*  
08.01.2013



- 01 *Numéro d'enregistrement*  
**35354-01**

*Numéro, date et heure du dépôt*

80340-01 17.02.2003 , 23.59

- 02 *Date d'échéance*  
17.02.2018

- 03 *Nom du déposant*  
VBG GROUP AB (publ)

- 04 *Adresse (rue et numéro) du déposant*  
Box 1216

- 05 *Code postal, localité et pays du déposant*  
SE-462 28 Vänersborg,  
Suède

06 *Nom et adresse du mandataire ou indication de l'adresse postale du déposant*

GEVERS  
Holidaystraat 5  
B-1831 Diegem  
Belgique.

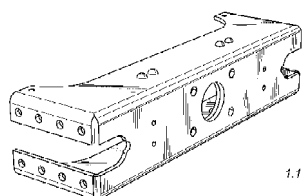
08 *Reproduction du dessin ou modèle*  
VOIR REPRODUCTION(S)

11 *Indication du produit suivi de la (des) classe(s) et de la (des) sous-classe(s)*  
Poutre pour attache de remorquage (cl 12-16).

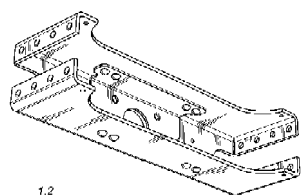
13 *Droit de priorité visé à l'article 4 de la Convention de Paris pour la protection de la Propriété Industrielle*  
Suède, le 23 08 2002, no. 02-1237, VBG AB.

14 *Indication du nom du véritable créateur du dessin ou modèle*  
JOHANSSON Stefan; ANDERSSON Ragnvald

18 *Date de réception de la requête du renouvellement*  
21.01.2013



1.1



1.2

01 *Numéro d'enregistrement*  
**35354-02**

*Numéro, date et heure du dépôt*  
80340-02 17.02.2003 , 23.59

02 *Date d'échéance*  
17.02.2018

03 *Nom du déposant*  
VBG GROUP AB (publ)

04 *Adresse (rue et numéro) du déposant*  
Box 1216

05 *Code postal, localité et pays du déposant*  
SE-462 28 Vänersborg,  
Suède

06 *Nom et adresse du mandataire ou indication de l'adresse postale du déposant*  
GEVERS  
Holidaystraat 5  
B-1831 Diegem  
Belgique.

08 *Reproduction du dessin ou modèle*  
VOIR REPRODUCTION(S)

11 *Indication du produit suivi de la (des) classe(s) et de la (des) sous-classe(s)*  
Poutre pour attache de remorquage (cl 12-16).

13 *Droit de priorité visé à l'article 4 de la Convention de Paris pour la protection de la Propriété Industrielle*

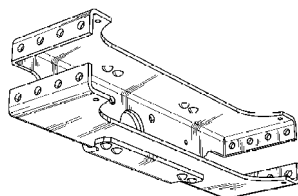
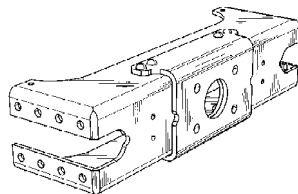
Suède, le 23 08 2002, no. 02-1237, VBG AB.

14 *Indication du nom du véritable créateur du dessin ou modèle*

JOHANSSON Stefan; ANDERSSON Ragnvald

18 *Date de réception de la requête du renouvellement*

21.01.2013



01 *Numéro d'enregistrement*  
**35354-03**

*Numéro, date et heure du dépôt*  
80340-03 17.02.2003 , 23.59

02 *Date d'échéance*  
17.02.2018

03 *Nom du déposant*  
VBG GROUP AB (publ)

04 *Adresse (rue et numéro) du déposant*  
Box 1216

05 *Code postal, localité et pays du déposant*  
SE-462 28 Vänersborg,  
Suède

06 *Nom et adresse du mandataire ou indication de l'adresse postale du déposant*

GEVERS  
Holidaystraat 5  
B-1831 Diegem  
Belgique.

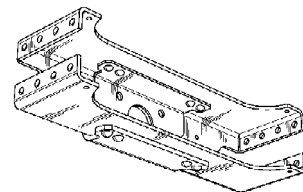
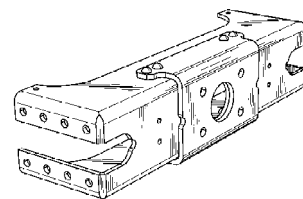
08 *Reproduction du dessin ou modèle*  
VOIR REPRODUCTION(S)

11 *Indication du produit suivi de la (des) classe(s) et de la (des) sous-classe(s)*  
Poutre pour attache de remorquage (cl 12-16).

13 *Droit de priorité visé à l'article 4 de la Convention de Paris pour la protection de la Propriété Industrielle*  
Suède, le 23 08 2002, no. 02-1237, VBG AB.

14 *Indication du nom du véritable créateur du dessin ou modèle*  
JOHANSSON Stefan; ANDERSSON Ragnvald

18 *Date de réception de la requête du renouvellement*  
21.01.2013



01 *Inschrijvingsnummer*  
**35418-01**

*Nummer en dagtekening (dag en uur) van het depot*  
80262-01 22.01.2003 , 15.10

02 *Vervaldatum*  
22.01.2018

03 *Naam van de deposant*  
3D-Tradelink B.V.

04 *Adres (straat en nummer) van de deposant*  
Industrieterein Hoogeind 7228,  
Minervum 1313

05 *Postcode, plaats en land van de deposant*  
4817 ZJ Breda,  
Nederland

06 *Naam en adres van de gemachtigde of vermelding van het correspondentie-adres van de deposant*

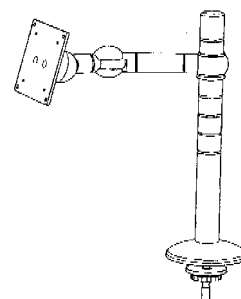
Octrooibureau Arnold & Siedsma  
Sweelinckplein 1  
2517 GK 's-Gravenhage  
Nederland.

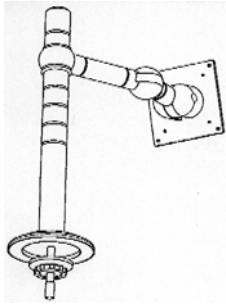
08 *Afbeelding van de tekening of het model*  
ZIE AFBEELDING(EN)

11 *Vermelding van het voortbrengsel gevolgd door de aanduiding van de klasse(n) en onderklasse(n)*

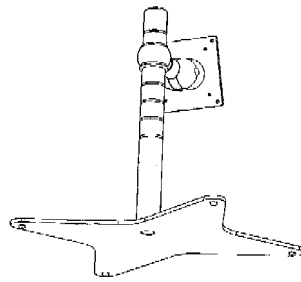
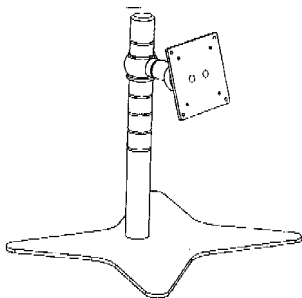
Steun voor computer-/ documenthouder  
(kl 14-99; 19-02).

18 *Dagtekening van de aanvraag van de vernieuwing*  
18.01.2013

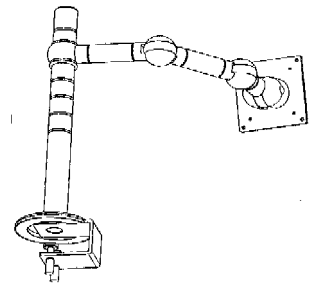
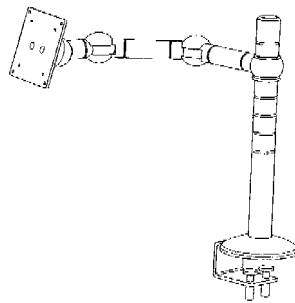




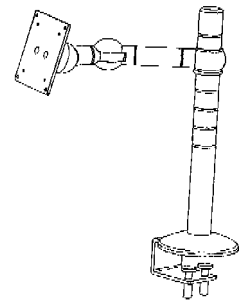
- 01 *Inschrijvingsnummer*  
**35418-02**  
*Nummer en dagtekening (dag en uur) van het depot*  
80262-02 22.01.2003 , 15.10
- 02 *Vervaldatum*  
22.01.2018
- 03 *Naam van de deposant*  
3D-Tradelink B.V.
- 04 *Adres (straat en nummer) van de deposant*  
Industrieterrein Hoogeind 7228,  
Minervum 1313
- 05 *Postcode, plaats en land van de deposant*  
4817 ZJ Breda,  
Nederland
- 06 *Naam en adres van de gemachtigde of vermelding van het correspondentie-adres van de deposant*  
Octrooibureau Arnold & Siedsma  
Sweelinckplein 1  
2517 GK 's-Gravenhage  
Nederland.
- 08 *Afbeelding van de tekening of het model*  
ZIE AFBEELDING(EN)
- 11 *Vermelding van het voortbrengsel gevolgd door de aanduiding van de klasse(n) en onderklasse(n)*  
Steun voor computer-/ documenthouder (kl 14-99; 19-02).
- 18 *Dagtekening van de aanvraag van de vernieuwing*  
18.01.2013

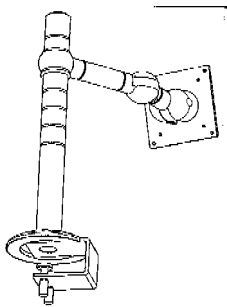


- 01 *Inschrijvingsnummer*  
**35418-03**  
*Nummer en dagtekening (dag en uur) van het depot*  
80262-03 22.01.2003 , 15.10
- 02 *Vervaldatum*  
22.01.2018
- 03 *Naam van de deposant*  
3D-Tradelink B.V.
- 04 *Adres (straat en nummer) van de deposant*  
Industrieterrein Hoogeind 7228,  
Minervum 1313
- 05 *Postcode, plaats en land van de deposant*  
4817 ZJ Breda,  
Nederland
- 06 *Naam en adres van de gemachtigde of vermelding van het correspondentie-adres van de deposant*  
Octrooibureau Arnold & Siedsma  
Sweelinckplein 1  
2517 GK 's-Gravenhage  
Nederland.
- 08 *Afbeelding van de tekening of het model*  
ZIE AFBEELDING(EN)
- 11 *Vermelding van het voortbrengsel gevolgd door de aanduiding van de klasse(n) en onderklasse(n)*  
Steun voor computer-/ documenthouder (kl 14-99; 19-02).
- 18 *Dagtekening van de aanvraag van de vernieuwing*  
18.01.2013

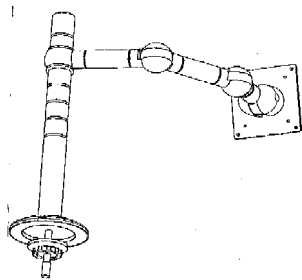
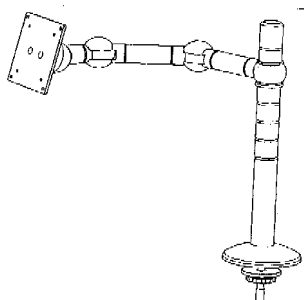


- 01 *Inschrijvingsnummer*  
**35418-04**  
*Nummer en dagtekening (dag en uur) van het depot*  
80262-04 22.01.2003 , 15.10
- 02 *Vervaldatum*  
22.01.2018
- 03 *Naam van de deposant*  
3D-Tradelink B.V.
- 04 *Adres (straat en nummer) van de deposant*  
Industrieterrein Hoogeind 7228,  
Minervum 1313
- 05 *Postcode, plaats en land van de deposant*  
4817 ZJ Breda,  
Nederland
- 06 *Naam en adres van de gemachtigde of vermelding van het correspondentie-adres van de deposant*  
Octrooibureau Arnold & Siedsma  
Sweelinckplein 1  
2517 GK 's-Gravenhage  
Nederland.
- 08 *Afbeelding van de tekening of het model*  
ZIE AFBEELDING(EN)
- 11 *Vermelding van het voortbrengsel gevolgd door de aanduiding van de klasse(n) en onderklasse(n)*  
Steun voor computer-/ documenthouder (kl 14-99; 19-02).
- 18 *Dagtekening van de aanvraag van de vernieuwing*  
18.01.2013

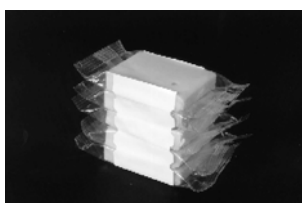




- 01 *Inschrijvingsnummer*  
**35418-05**  
*Nummer en dagtekening (dag en uur) van het depot*  
80262-05 22.01.2003 , 15.10
- 02 *Vervaldatum*  
22.01.2018
- 03 *Naam van de deposant*  
3D-Tradelink B.V.
- 04 *Adres (straat en nummer) van de deposant*  
Industrieterrein Hoogeind 7228,  
Minervum 1313
- 05 *Postcode, plaats en land van de deposant*  
4817 ZJ Breda,  
Nederland
- 06 *Naam en adres van de gemachtigde of vermelding van het correspondentie-adres van de deposant*  
Octrooibureau Arnold & Siedsma  
Sweelinckplein 1  
2517 GK 's-Gravenhage  
Nederland.
- 08 *Afbeelding van de tekening of het model*  
ZIE AFBEELDING(EN)
- 11 *Vermelding van het voortbrengsel gevolgd door de aanduiding van de klasse(n) en onderklasse(n)*  
Steun voor computer-/ documenthouder  
(kl 14-99; 19-02).
- 18 *Dagtekening van de aanvraag van de vernieuwing*  
18.01.2013



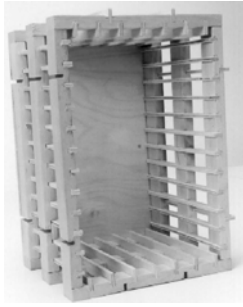
- 01 *Inschrijvingsnummer*  
**35428-00**  
*Nummer en dagtekening (dag en uur) van het depot*  
80218-00 06.01.2003 , 23.59
- 02 *Vervaldatum*  
06.01.2018
- 03 *Naam van de deposant*  
Bel Leerdammer B.V.
- 04 *Adres (straat en nummer) van de deposant*  
Steenovenweg 4
- 05 *Postcode, plaats en land van de deposant*  
4145 KK Schoonrewoerd,  
Nederland
- 06 *Naam en adres van de gemachtigde of vermelding van het correspondentie-adres van de deposant*  
Novagraaf Nederland B.V.  
Hoogoordreef 5  
1101 BA Amsterdam  
Nederland.
- 08 *Afbeelding van de tekening of het model*  
ZIE AFBEELDING(EN)
- 11 *Vermelding van het voortbrengsel gevolgd door de aanduiding van de klasse(n) en onderklasse(n)*  
Verpakking met kaas (kl 1-03; 9-03,  
05).
- 18 *Dagtekening van de aanvraag van de vernieuwing*  
27.12.2012



- 01 *Inschrijvingsnummer*  
**35457-00**  
*Nummer en dagtekening (dag en uur) van het depot*  
80469-00 31.03.2003 , 23.59
- 02 *Vervaldatum*  
31.03.2018
- 03 *Naam van de deposant*  
Vatenhandel Stijf B.V.
- 04 *Adres (straat en nummer) van de deposant*  
Prins Mauritslaan 5
- 05 *Postcode, plaats en land van de deposant*  
8091 AJ Wezep,  
Nederland
- 08 *Afbeelding van de tekening of het model*  
ZIE AFBEELDING(EN)
- 11 *Vermelding van het voortbrengsel gevolgd door de aanduiding van de klasse(n) en onderklasse(n)*  
Kist (kl 9-03).
- 12 *Beschrijving van de kenmerkende eigenschappen van het nieuwe uiterlijk van het voortbrengsel; in voorkomend geval, vermelding van de onderdelen van de tekening of het model waarop de kleuren betrekking hebben*  
Rechthoekige open kist.
- 14 *Vermelding van de naam van de werkelijke ontwerper van de tekening*  
JELSMAS Simon Johannes
- 18 *Dagtekening van de aanvraag van de vernieuwing*  
20.11.2012







01 *Inschrijvingsnummer*  
**35517-01**

*Nummer en dagtekening (dag en uur) van het depot*

80342-01 17.02.2003 , 11.35

02 *Vervaldatum*  
17.02.2018

03 *Naam van de deposant*  
SADEF N.V.

04 *Adres (straat en nummer) van de deposant*  
Bruggesteeweg 60

05 *Postcode, plaats en land van de deposant*  
B-8830 Hooglede-Gits,  
België

06 *Naam en adres van de gemachtigde of vermelding van het correspondentie-adres van de deposant*

GEVERS  
Holidaystraat 5  
B-1831 Diegem  
België.

08 *Afbeelding van de tekening of het model*  
ZIE AFBEELDING(EN)

11 *Vermelding van het voortbrengsel gevolgd door de aanduiding van de klasse(n) en onderklasse(n)*  
Profiel (kl 25-01).

12 *Beschrijving van de kenmerkende eigenschappen van het nieuwe uiterlijk van het voortbrengsel; in voorkomend geval, vermelding van de onderdelen van de tekening of het model waarop de kleuren betrekking hebben*  
Fig. 1A: vooraanzicht; fig. 1B: achteraanzicht; fig. 1C: perspectiefzicht van het uiteinde van het profiel langs de voorzijde; fig. 1D: perspectiefzicht van het uiteinde van het profiel langs de achterzijde.

18 *Dagtekening van de aanvraag van de vernieuwing*  
16.11.2012

Figure 1A:



Figure 1B:



Figure 1C:

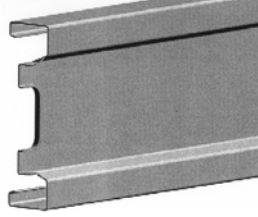
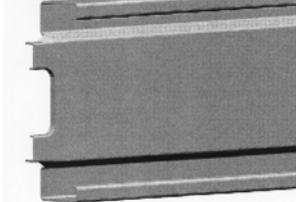


Figure 1D:



01 *Inschrijvingsnummer*  
**35517-02**

*Nummer en dagtekening (dag en uur) van het depot*

80342-02 17.02.2003 , 11.35

02 *Vervaldatum*  
17.02.2018

03 *Naam van de deposant*  
SADEF N.V.

04 *Adres (straat en nummer) van de deposant*  
Bruggesteeweg 60

05 *Postcode, plaats en land van de deposant*  
B-8830 Hooglede-Gits,  
België

06 *Naam en adres van de gemachtigde of vermelding van het correspondentie-adres van de deposant*

GEVERS  
Holidaystraat 5  
B-1831 Diegem  
België.

08 *Afbeelding van de tekening of het model*  
ZIE AFBEELDING(EN)

11 *Vermelding van het voortbrengsel gevolgd door de aanduiding van de klasse(n) en onderklasse(n)*  
Profiel (kl 25-01).

12 *Beschrijving van de kenmerkende eigenschappen van het nieuwe uiterlijk van het voortbrengsel; in voorkomend geval, vermelding van de onderdelen van de tekening of het model waarop de kleuren betrekking hebben*  
Fig. 2A: vooraanzicht; fig. 2B: achteraanzicht; fig. 2C: perspectiefzicht van het uiteinde van het profiel langs de voorzijde; fig. 2D: perspectiefzicht van het uiteinde van het profiel langs de achterzijde.

18 *Dagtekening van de aanvraag van de vernieuwing*  
16.11.2012

Figure 2A:



Figure 2B:



Figure 2C:

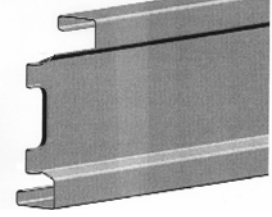
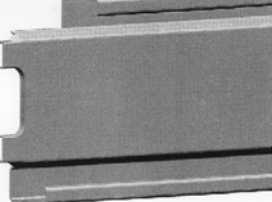


Figure 2D:



01 *Inschrijvingsnummer*  
**35517-03**

*Nummer en dagtekening (dag en uur) van het depot*

80342-03 17.02.2003 , 11.35

02 *Vervaldatum*  
17.02.2018

03 *Naam van de deposant*  
SADEF N.V.

04 *Adres (straat en nummer) van de deposant*  
Bruggesteeweg 60

05 *Postcode, plaats en land van de deposant*  
B-8830 Hooglede-Gits,  
België

06 *Naam en adres van de gemachtigde of vermelding van het correspondentie-adres van de deposant*

GEVERS  
Holidaystraat 5  
B-1831 Diegem  
België.

08 *Afbeelding van de tekening of het model*  
ZIE AFBEELDING(EN)

11 *Vermelding van het voortbrengsel gevolgd door de aanduiding van de klasse(n) en onderklasse(n)*  
Profiel (kl 25-01).

12 *Beschrijving van de kenmerkende eigenschappen van het nieuwe uiterlijk van het voortbrengsel; in voorkomend geval, vermelding van de onderdelen van de tekening of het model waarop de kleuren betrekking hebben*  
Fig. 3A: vooraanzicht; fig. 3B: achteraanzicht; fig. 3C: perspectiefzicht van het uiteinde van het profiel langs de voorzijde; fig. 3D: perspectiefzicht van het uiteinde van het profiel langs de achterzijde.

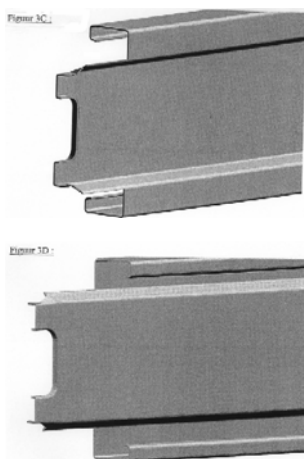
18 *Dagtekening van de aanvraag van de vernieuwing*  
16.11.2012

Figure 3A:

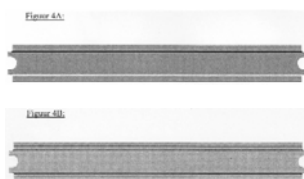


Figure 3B:

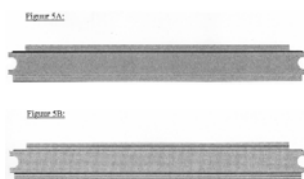




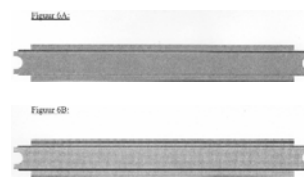
- 01 *Inschrijvingsnummer*  
**35517-04**  
*Nummer en dagtekening (dag en uur) van het depot*  
80342-04 17.02.2003 , 11.35
- 02 *Vervaldatum*  
17.02.2018
- 03 *Naam van de deposant*  
SADEF N.V.
- 04 *Adres (straat en nummer) van de deposant*  
Bruggesteenweg 60
- 05 *Postcode, plaats en land van de deposant*  
B-8830 Hooglede-Gits,  
België
- 06 *Naam en adres van de gemachtigde of vermelding van het correspondentie-adres van de deposant*  
GEVERS  
Holidaystraat 5  
B-1831 Diegem  
België.
- 08 *Afbeelding van de tekening of het model*  
ZIE AFBEELDING(EN)
- 11 *Vermelding van het voortbrengsel gevolgd door de aanduiding van de klasse(n) en onderklasse(n)*  
Profiel (kl 25-01).
- 12 *Beschrijving van de kenmerkende eigenschappen van het nieuwe uiterlijk van het voortbrengsel; in voorkomend geval, vermelding van de onderdelen van de tekening of het model waarop de kleuren betrekking hebben*  
Fig. 4A: vooraanzicht; fig. 4B: achteraanzicht; fig. 4C: perspectiefzicht van het uiteinde van het profiel langs de voorzijde; fig. 4D: perspectiefzicht van het uiteinde van het profiel langs de achterzijde.
- 18 *Dagtekening van de aanvraag van de vernieuwing*  
16.11.2012

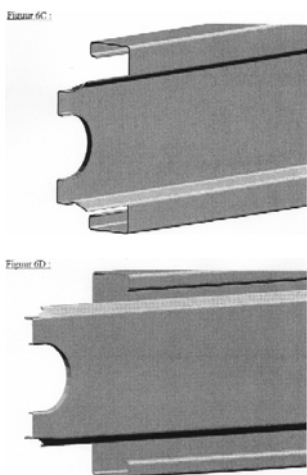


- 01 *Inschrijvingsnummer*  
**35517-05**  
*Nummer en dagtekening (dag en uur) van het depot*  
80342-05 17.02.2003 , 11.35
- 02 *Vervaldatum*  
17.02.2018
- 03 *Naam van de deposant*  
SADEF N.V.
- 04 *Adres (straat en nummer) van de deposant*  
Bruggesteenweg 60
- 05 *Postcode, plaats en land van de deposant*  
B-8830 Hooglede-Gits,  
België
- 06 *Naam en adres van de gemachtigde of vermelding van het correspondentie-adres van de deposant*  
GEVERS  
Holidaystraat 5  
B-1831 Diegem  
België.
- 08 *Afbeelding van de tekening of het model*  
ZIE AFBEELDING(EN)
- 11 *Vermelding van het voortbrengsel gevolgd door de aanduiding van de klasse(n) en onderklasse(n)*  
Profiel (kl 25-01).
- 12 *Beschrijving van de kenmerkende eigenschappen van het nieuwe uiterlijk van het voortbrengsel; in voorkomend geval, vermelding van de onderdelen van de tekening of het model waarop de kleuren betrekking hebben*  
Fig. 5A: vooraanzicht; fig. 5B: achteraanzicht; fig. 5C: perspectiefzicht van het uiteinde van het profiel langs de voorzijde; fig. 5D: perspectiefzicht van het uiteinde van het profiel langs de achterzijde.
- 18 *Dagtekening van de aanvraag van de vernieuwing*  
16.11.2012

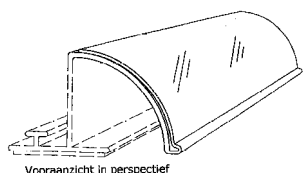


- 01 *Inschrijvingsnummer*  
**35517-06**  
*Nummer en dagtekening (dag en uur) van het depot*  
80342-06 17.02.2003 , 11.35
- 02 *Vervaldatum*  
17.02.2018
- 03 *Naam van de deposant*  
SADEF N.V.
- 04 *Adres (straat en nummer) van de deposant*  
Bruggesteenweg 60
- 05 *Postcode, plaats en land van de deposant*  
B-8830 Hooglede-Gits,  
België
- 06 *Naam en adres van de gemachtigde of vermelding van het correspondentie-adres van de deposant*  
GEVERS  
Holidaystraat 5  
B-1831 Diegem  
België.
- 08 *Afbeelding van de tekening of het model*  
ZIE AFBEELDING(EN)
- 11 *Vermelding van het voortbrengsel gevolgd door de aanduiding van de klasse(n) en onderklasse(n)*  
Profiel (kl 25-01).
- 12 *Beschrijving van de kenmerkende eigenschappen van het nieuwe uiterlijk van het voortbrengsel; in voorkomend geval, vermelding van de onderdelen van de tekening of het model waarop de kleuren betrekking hebben*  
Fig. 6A: vooraanzicht; fig. 6B: achteraanzicht; fig. 6C: perspectiefzicht van het uiteinde van het profiel langs de voorzijde; fig. 6D: perspectiefzicht van het uiteinde van het profiel langs de achterzijde.
- 18 *Dagtekening van de aanvraag van de vernieuwing*  
16.11.2012

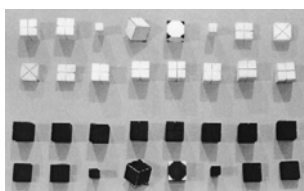
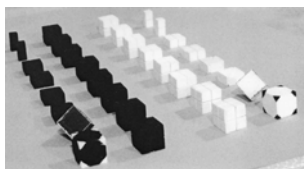
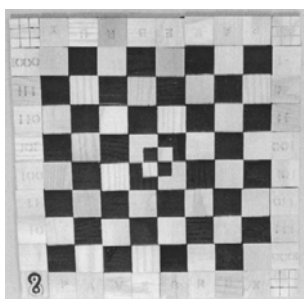
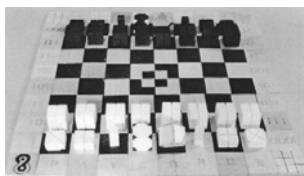




- 01 *Inschrijvingsnummer*  
**35549-02**  
*Nummer en dagtekening (dag en uur) van het depot*  
80325-02 10.02.2003 , 15.20
- 02 *Vervaldatum*  
10.02.2018
- 03 *Naam van de deposant*  
HL Display AB
- 04 *Adres (straat en nummer) van de deposant*  
Horisontvägen 26
- 05 *Postcode, plaats en land van de deposant*  
SE-128 34 Skarpnäck,  
Zweden
- 06 *Naam en adres van de gemachtigde of vermelding van het correspondentie-adres van de deposant*  
Exter Polak & Charlouis B.V.  
Sir Winston Churchilllaan 295 A  
2288 DC Rijswijk  
Nederland.
- 08 *Afbeelding van de tekening of het model*  
ZIE AFBEELDING(EN)
- 11 *Vermelding van het voortbrengsel gevolgd door de aanduiding van de klasse(n) en onderklasse(n)*  
Etikethouder (kl 20-02, 03).
- 13 *Recht van voorrang als bedoeld in artikel 4 van het verdrag van Parijs tot bescherming van de Industriële Eigendom*  
Zweden, dd. 04 09 2002, nr. SE 02-1298,  
HL Display AB.
- 14 *Vermelding van de naam van de werkelijke ontwerper van de tekening*  
WALLSTÉN Pernilla
- 18 *Dagtekening van de aanvraag van de vernieuwing*  
10.12.2012

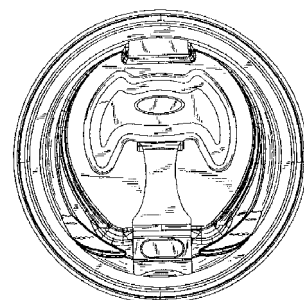
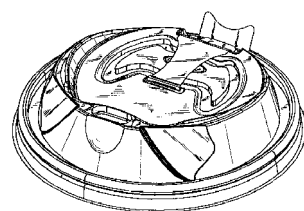
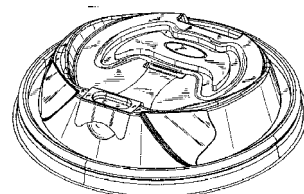


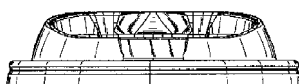
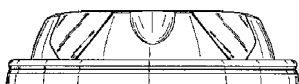
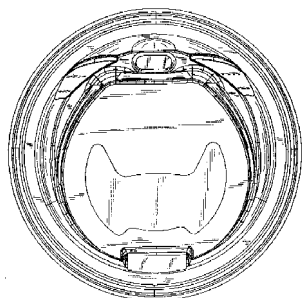
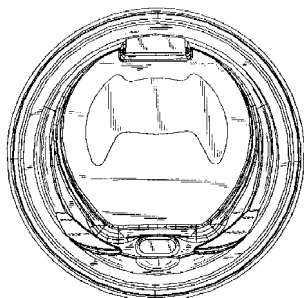
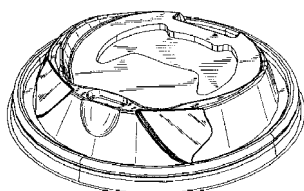
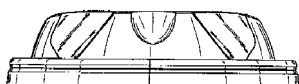
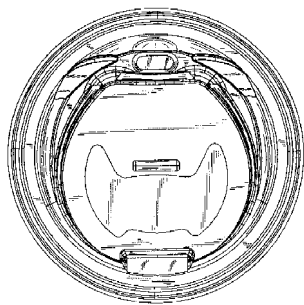
- 01 *Numéro d'enregistrement*  
**35602-00**  
*Numéro, date et heure du dépôt*  
80339-00 13.02.2003 , 23.59
- 02 *Date d'échéance*  
13.02.2018
- 03 *Nom du déposant*  
BAKKALI Saïd
- 04 *Adresse (rue et numéro) du déposant*  
rue du Boulet 13
- 05 *Code postal, localité et pays du déposant*  
1000 Bruxelles,  
Belgique
- 06 *Nom et adresse du mandataire ou indication de l'adresse postale du déposant*  
Office Hanssens S.p.r.l.  
40, square Marie-Louise, Boîte 19  
B-1000 Bruxelles  
Belgique.
- 08 *Reproduction du dessin ou modèle*  
VOIR REPRODUCTION(S)
- 11 *Indication du produit suivi de la (des) classe(s) et de la (des) sous-classe(s)*  
Jeu d'échec (cl 21-01).
- 14 *Indication du nom du véritable créateur du dessin ou modèle*  
BAKKALI Saïd
- 18 *Date de réception de la requête du renouvellement*  
07.01.2013



- 01 *Inschrijvingsnummer*  
**35611-01**

- Nummer en dagtekening (dag en uur) van het depot*  
80405-01 28.02.2003 , 23.59
- 02 *Vervaldatum*  
28.02.2018
- 03 *Naam van de deposant*  
Dart Container Corporation,  
Nevada corporation
- 04 *Adres (straat en nummer) van de deposant*  
500 Hogsback Road
- 05 *Postcode, plaats en land van de deposant*  
Mason, Michigan 48854,  
Ver.St.v.Am
- 06 *Naam en adres van de gemachtigde of vermelding van het correspondentie-adres van de deposant*  
VEREENIGDE  
Johan de Wittlaan 7  
2517 JR Den Haag  
Nederland.
- 08 *Afbeelding van de tekening of het model*  
ZIE AFBEELDING(EN)
- 11 *Vermelding van het voortbrengsel gevolgd door de aanduiding van de klasse(n) en onderklasse(n)*  
Deksel (kl 9-07).
- 13 *Recht van voorrang als bedoeld in artikel 4 van het verdrag van Parijs tot bescherming van de Industriële Eigendom*  
Ver.St.v.Am., dd. 13 09 2002, nr. 29/  
167,404, ATKINS Todd; GINGRAS  
Ryan.
- 14 *Vermelding van de naam van de werkelijke ontwerper van de tekening*  
ATKINS Todd; GINGRAS Ryan
- 18 *Dagtekening van de aanvraag van de vernieuwing*  
14.01.2013





01 *Inschrijvingsnummer*

**35611-02**

*Nummer en dagtekening (dag en uur) van het depot*

80405-02 28.02.2003 , 23.59

02 *Vervaldatum*

28.02.2018

03 *Naam van de deposant*

Dart Container Corporation,  
Nevada corporation

04 *Adres (straat en nummer) van de deposant*

500 Hogsback Road

05 *Postcode, plaats en land van de deposant*

Mason, Michigan 48854,  
Ver.St.v.Am

06 *Naam en adres van de gemachtigde of vermelding van het correspondentie-adres van de deposant*

VEREENIGDE  
Johan de Wittlaan 7  
2517 JR Den Haag  
Nederland.

08 *Afbeelding van de tekening of het model*

ZIE AFBEELDING(EN)

11 *Vermelding van het voortbrengsel gevolgd door de aanduiding van de klasse(n) en onderklasse(n)*

Deksel (kl 9-07).

13 *Recht van voorrang als bedoeld in artikel 4 van het verdrag van Parijs tot bescherming van de Industriële Eigendom*

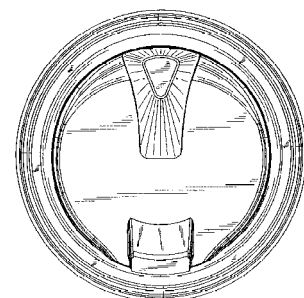
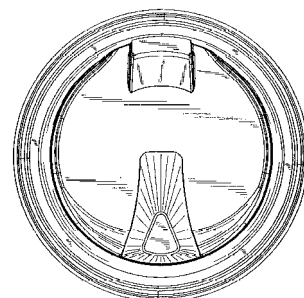
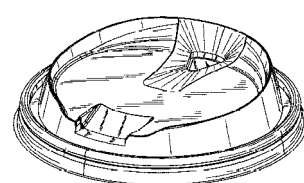
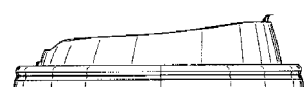
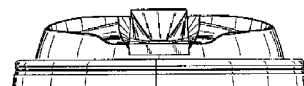
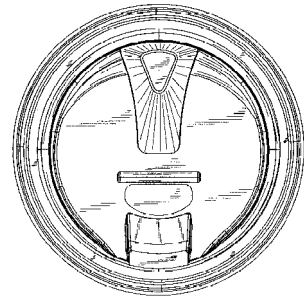
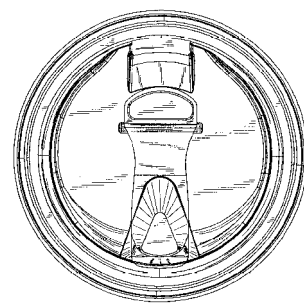
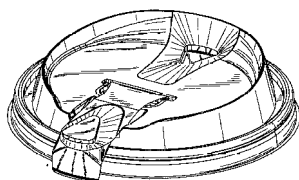
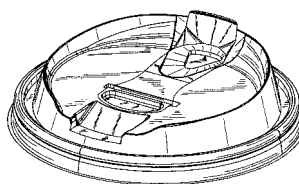
Ver.St.v.Am., dd. 13 09 2003, nr. 29/  
167,404, ATKINS Todd; GINGRAS  
Ryan.

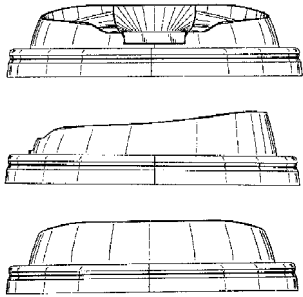
14 *Vermelding van de naam van de werkelijke ontwerper van de tekening*

ATKINS Todd; GINGRAS Ryan

18 *Dagtekening van de aanvraag van de vernieuwing*

14.01.2013





- 01 *Inschrijvingsnummer*  
**35615-01**

*Nummer en dagtekening (dag en uur) van het depot*

80434-01 17.03.2003 , 23.59

- 02 *Vervaldatum*  
17.03.2018

- 03 *Naam van de deposant*  
SCA Hygiene Products GmbH

- 04 *Adres (straat en nummer) van de deposant*  
Sandhofer Strasse 176

- 05 *Postcode, plaats en land van de deposant*  
D-68305 Mannheim,  
Duitsland

- 06 *Naam en adres van de gemachtigde of vermelding van het correspondentie-adres van de deposant*

Octrooibureau Arnold & Siedsma  
Sweelinckplein 1  
2517 GK 's-Gravenhage  
Nederland.

- 08 *Afbeelding van de tekening of het model*  
ZIE AFBEELDING(EN)

- 11 *Vermelding van het voortbrengsel gevolgd door de aanduiding van de klasse(n) en onderklasse(n)*

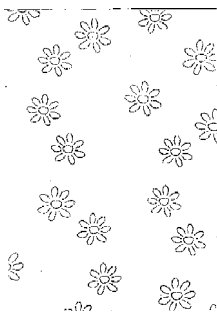
Absorberend papier (kl 5-06).

- 13 *Recht van voorrang als bedoeld in artikel 4 van het verdrag van Parijs tot bescherming van de Industriële Eigendom*

Duitsland, dd. 27 09 2002, nr. 402 08 255. 9, SCA Hygiene Products GmbH.

- 14 *Vermelding van de naam van de werkelijke ontwerper van de tekening*  
DEL SOLAR Renato

- 18 *Dagtekening van de aanvraag van de vernieuwing*  
25.01.2013



- 01 *Inschrijvingsnummer*  
**35615-02**

*Nummer en dagtekening (dag en uur) van het depot*

80434-02 17.03.2003 , 23.59

- 02 *Vervaldatum*  
17.03.2018

- 03 *Naam van de deposant*  
SCA Hygiene Products GmbH

- 04 *Adres (straat en nummer) van de deposant*  
Sandhofer Strasse 176

- 05 *Postcode, plaats en land van de deposant*  
D-68305 Mannheim,  
Duitsland

- 06 *Naam en adres van de gemachtigde of vermelding van het correspondentie-adres van de deposant*

Octrooibureau Arnold & Siedsma  
Sweelinckplein 1  
2517 GK 's-Gravenhage  
Nederland.

- 08 *Afbeelding van de tekening of het model*  
ZIE AFBEELDING(EN)

- 11 *Vermelding van het voortbrengsel gevolgd door de aanduiding van de klasse(n) en onderklasse(n)*

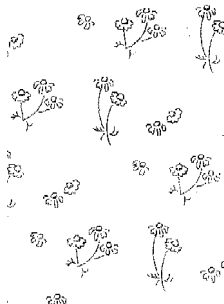
Absorberend papier (kl 5-06).

- 13 *Recht van voorrang als bedoeld in artikel 4 van het verdrag van Parijs tot bescherming van de Industriële Eigendom*

Duitsland, dd. 27 09 2002, nr. 402 08 255. 9, SCA Hygiene Products GmbH.

- 14 *Vermelding van de naam van de werkelijke ontwerper van de tekening*  
DEL SOLAR Renato

- 18 *Dagtekening van de aanvraag van de vernieuwing*  
25.01.2013



- 01 *Inschrijvingsnummer*  
**35664-00**

*Nummer en dagtekening (dag en uur) van het depot*

80343-00 17.02.2003 , 23.59

- 02 *Vervaldatum*  
17.02.2018

- 03 *Naam van de deposant*  
NEC Infrontia Corporation

- 04 *Adres (straat en nummer) van de deposant*  
2-6-1 Kitamikata, Takatsu-ku

- 05 *Postcode, plaats en land van de deposant*  
Kawasaki 213-8511,  
Japan

- 06 *Naam en adres van de gemachtigde of vermelding van het correspondentie-adres van de deposant*

VEREENIGDE  
Johan de Wittlaan 7

2517 JR Den Haag  
Nederland.

- 08 *Afbeelding van de tekening of het model*  
ZIE AFBEELDING(EN)

- 11 *Vermelding van het voortbrengsel gevolgd door de aanduiding van de klasse(n) en onderklasse(n)*

Gecombineerd apparaat voor telefoonset en data transmissie (kl 14-03).

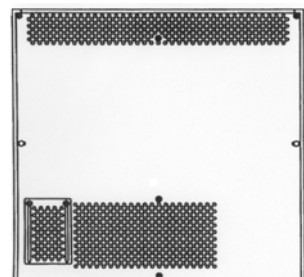
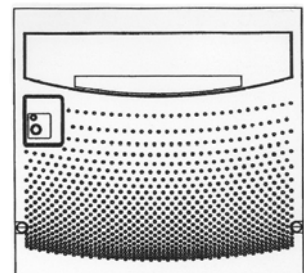
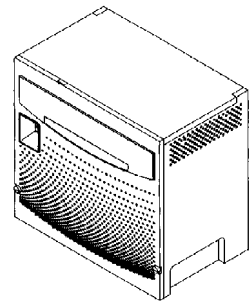
- 13 *Recht van voorrang als bedoeld in artikel 4 van het verdrag van Parijs tot bescherming van de Industriële Eigendom*

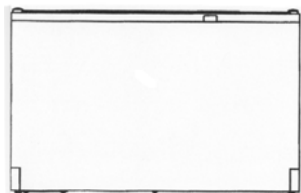
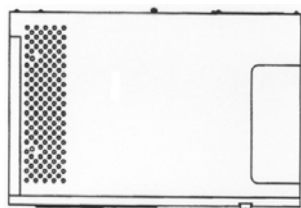
Japan, dd. 05 09 2002, nr. 2002-023987, NEC Infrontia Corporation.

- 14 *Vermelding van de naam van de werkelijke ontwerper van de tekening*

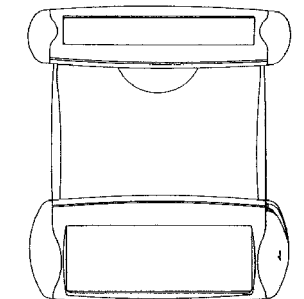
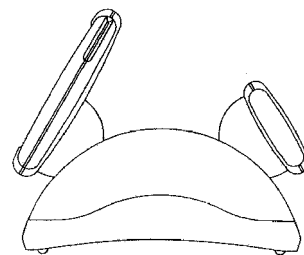
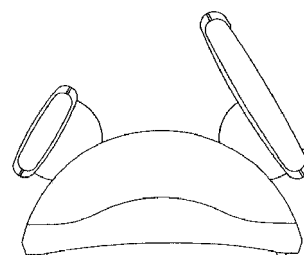
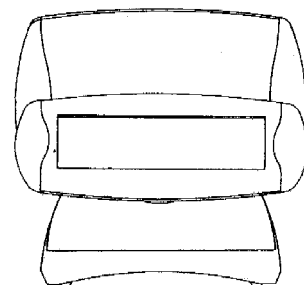
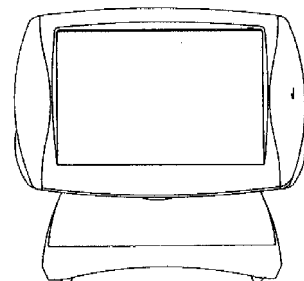
EIICHI Taniguchi; SHINSUKE Miura;  
MASAKI Kato

- 18 *Dagtekening van de aanvraag van de vernieuwing*  
21.01.2013



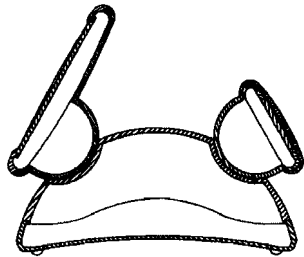
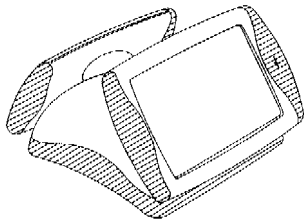
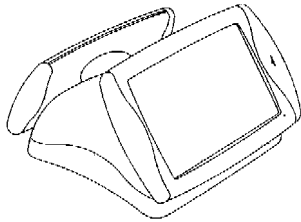
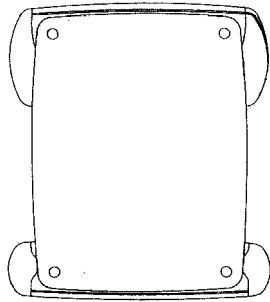


- 14 *Vermelding van de naam van de werkelijke ontwerper van de tekening*  
YASUNORI Ookushi; YOSHINAO Segawa
- 18 *Dagtekening van de aanvraag van de vernieuwing*  
21.01.2013



- 01 *Inschrijvingsnummer*  
**35738-00**  
*Nummer en dagtekening (dag en uur) van het depot*  
80269-00 24.01.2003 , 23.59
- 02 *Vervaldatum*  
24.01.2018
- 03 *Naam van de deposant*  
2Hot B.V.;  
R&P Agencies B.V.,  
Heeleind 123,  
5531 CB Bladel
- 04 *Adres (straat en nummer) van de deposant*  
Sint Janstraat 4
- 05 *Postcode, plaats en land van de deposant*  
4901 LT Oosterhout,  
Nederland
- 06 *Naam en adres van de gemachtigde of vermelding van het correspondentie-adres van de deposant*  
Bakker & Verkuijl BV  
Constantijn Office, Prinsenkade 4 H  
4811 VB Breda  
Nederland.
- 08 *Afbeelding van de tekening of het model*  
ZIE AFBEELDING(EN)
- 11 *Vermelding van het voortbrengsel gevolgd door de aanduiding van de klasse(n) en onderklasse(n)*  
Draagtas voor badhanddoeken (kl 3-01).
- 18 *Dagtekening van de aanvraag van de vernieuwing*  
17.01.2013

- 01 *Inschrijvingsnummer*  
**35780-01**  
*Nummer en dagtekening (dag en uur) van het depot*  
80321-01 07.02.2003 , 23.59
- 02 *Vervaldatum*  
07.02.2018
- 03 *Naam van de deposant*  
NEC Infrontia Corporation
- 04 *Adres (straat en nummer) van de deposant*  
2-6-1 Kitamikata, Takatsu-ku
- 05 *Postcode, plaats en land van de deposant*  
Kawasaki 213-8511,  
Japan
- 06 *Naam en adres van de gemachtigde of vermelding van het correspondentie-adres van de deposant*  
VEREENIGDE  
Johan de Wittlaan 7  
2517 JR Den Haag  
Nederland.
- 08 *Afbeelding van de tekening of het model*  
ZIE AFBEELDING(EN)
- 11 *Vermelding van het voortbrengsel gevolgd door de aanduiding van de klasse(n) en onderklasse(n)*  
Verkooppunt terminal (kl 14-02, 03; 20-01)
- 12 *Beschrijving van de kenmerkende eigenschappen van het nieuwe uiterlijk van het voortbrengsel; in voorkomend geval, vermelding van de onderdelen van de tekening of het model waarop de kleuren betrekking hebben*  
Kenmerkend zijn de vormgeving in zijn geheel en de in de perspectief afbeelding gearceerde delen in het bijzonder; de laatste zijn doorschijnend.
- 13 *Recht van voorrang als bedoeld in artikel 4 van het verdrag van Parijs tot bescherming van de Industriële Eigendom*  
Japan, le 05 09 2002, no. 2002-024006, NEC Infrontia Corporation.



01 *Inschrijvingsnummer*

**35780-02**

*Nummer en dagtekening (dag en uur) van het depot*

80321-02 07.02.2003 , 23.59

02 *Vervaldatum*

07.02.2018

03 *Naam van de deposant*

NEC Infrontia Corporation

04 *Adres (straat en nummer) van de deposant*

2-6-1 Kitamikata, Takatsu-ku

05 *Postcode, plaats en land van de deposant*

Kawasaki 213-8511,  
Japan

06 *Naam en adres van de gemachtigde of vermelding van het correspondentie-adres van de deposant*

VEREENIGDE  
Johan de Wittlaan 7  
2517 JR Den Haag  
Nederland.

08 *Afbeelding van de tekening of het model*  
ZIE AFBEELDING(EN)

11 *Vermelding van het voortbrengsel gevolgd door de aanduiding van de klasse(n) en onderklasse(n)*

Verkooppunt terminal (kl 14-02, 03; 20-01)

12 *Beschrijving van de kenmerkende eigenschappen van het nieuwe uiterlijk van het voortbrengsel; in voorkomend geval, vermelding van de onderdelen van de tekening of het model waarop de kleuren betrekking hebben*

Kenmerkend zijn de vormgeving in zijn geheel en de in de perspectief afbeelding gearceerde delen in het bijzonder; de laatste zijn doorschijnend.

13 *Recht van voorrang als bedoeld in artikel 4 van het verdrag van Parijs tot bescherming van de Industriële Eigendom*

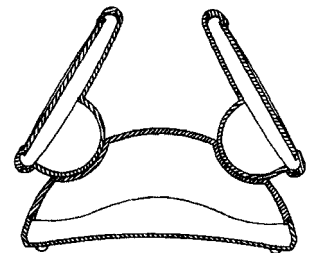
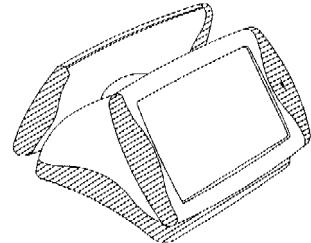
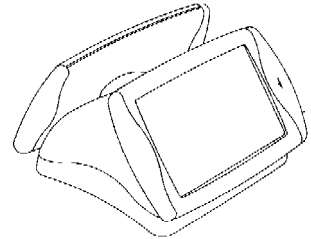
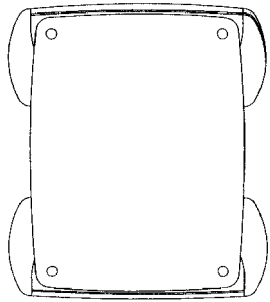
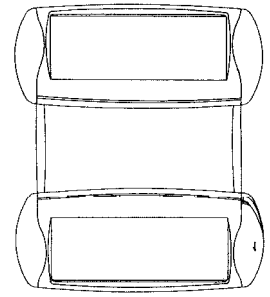
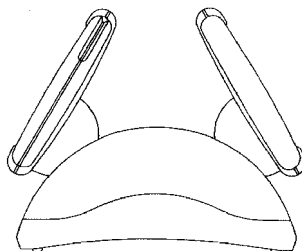
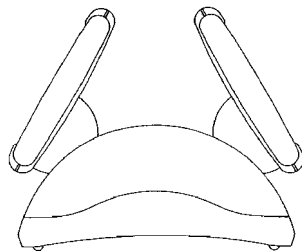
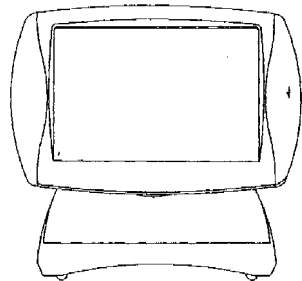
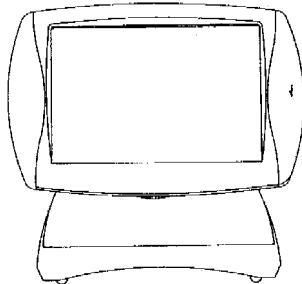
Japan, le 05 09 2002, no. 2002-024107, NEC Infrontia Corporation.

14 *Vermelding van de naam van de werkelijke ontwerper van de tekening*

YASUNORI Ookushi; YOSHINAO Segawa

18 *Dagtekening van de aanvraag van de vernieuwing*

21.01.2013



01 *Inschrijvingsnummer*

**35780-03**

*Nummer en dagtekening (dag en uur) van het depot*

80321-03 07.02.2003 , 23.59

02 *Vervaldatum*

07.02.2018

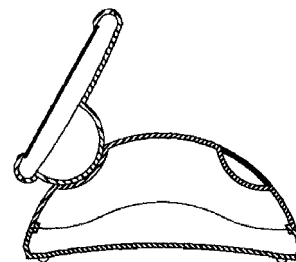
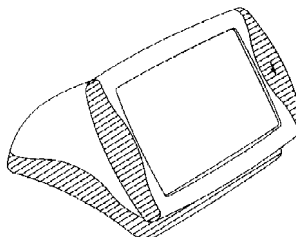
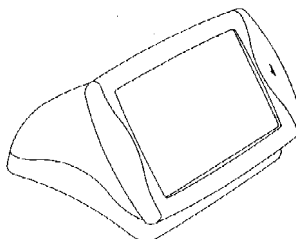
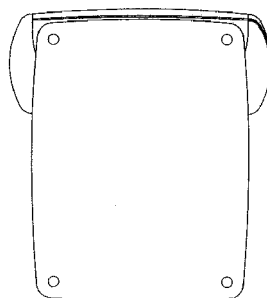
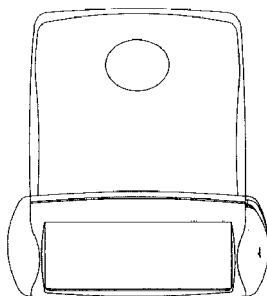
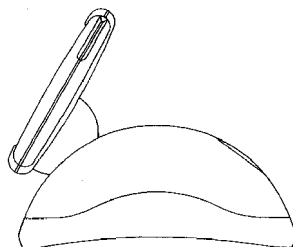
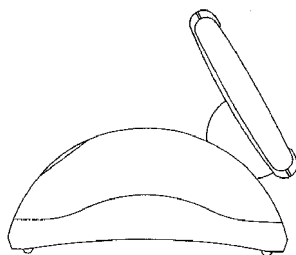
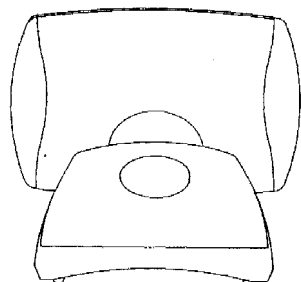
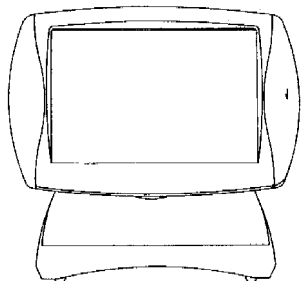
03 *Naam van de deposant*

NEC Infrontia Corporation

04 *Adres (straat en nummer) van de deposant*

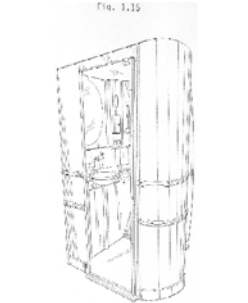
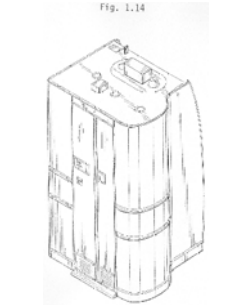
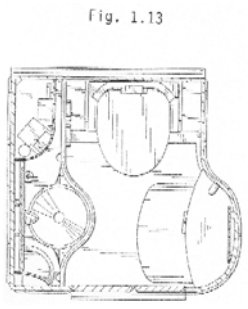
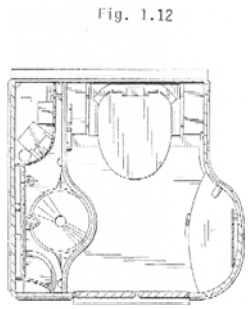
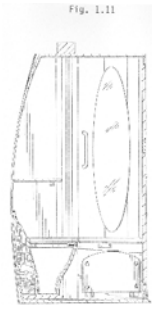
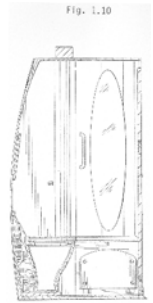
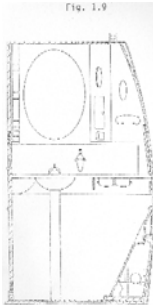
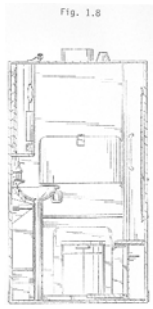
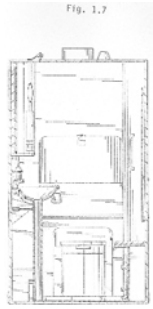
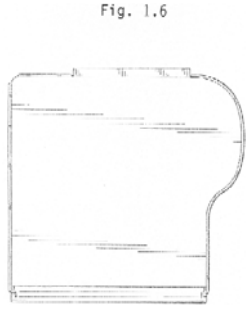
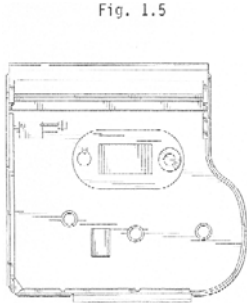
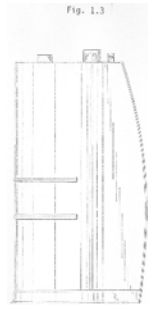
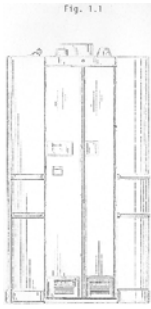
2-6-1 Kitamikata, Takatsu-ku

- 05 *Postcode, plaats en land van de deposant*  
Kawasaki 213-8511,  
Japan
- 06 *Naam en adres van de gemachtigde of vermelding van het correspondentie-adres van de deposant*  
VEREENIGDE  
Johan de Wittlaan 7  
2517 JR Den Haag  
Nederland.
- 08 *Afbeelding van de tekening of het model*  
ZIE AFBEELDING(EN)
- 11 *Vermelding van het voortbrengsel gevolgd door de aanduiding van de klasse(n) en onderklasse(n)*  
Verkooppunt terminal (kl 14-02, 03; 20-01)
- 12 *Beschrijving van de kenmerkende eigenschappen van het nieuwe uiterlijk van het voortbrengsel; in voorkomend geval, vermelding van de onderdelen van de tekening of het model waarop de kleuren betrekking hebben*  
Kenmerkend zijn de vormgeving in zijn geheel en de in de perspectief afbeelding gearceerde delen in het bijzonder; de laatste zijn doorschijnend.
- 13 *Recht van voorrang als bedoeld in artikel 4 van het verdrag van Parijs tot bescherming van de Industriële Eigendom*  
Japan, le 05 09 2002, no. 2002-024108, NEC Infrontia Corporation.
- 14 *Vermelding van de naam van de werkelijke ontwerper van de tekening*  
YASUNORI Ookushi; YOSHINAO Segawa
- 18 *Dagtekening van de aanvraag van de vernieuwing*  
21.01.2013



- 01 *Inschrijvingsnummer*  
**35798-01**  
*Nummer en dagtekening (dag en uur) van het depot*  
80379-01 28.02.2003, 10.00
- 02 *Vervaldatum*  
28.02.2018
- 03 *Naam van de deposant*  
Jamco Corporation
- 04 *Adres (straat en nummer) van de deposant*  
6-11-25, Osawa, Mitaka
- 05 *Postcode, plaats en land van de deposant*  
Tokyo,  
Japan
- 06 *Naam en adres van de gemachtigde of vermelding van het correspondentie-adres van de deposant*  
Algemeen Octrooi- en Merkenbureau  
John F. Kennedylaan 2  
5612 AB Eindhoven  
Nederland.
- 08 *Afbeelding van de tekening of het model*  
ZIE AFBEELDING(EN)
- 11 *Vermelding van het voortbrengsel gevolgd door de aanduiding van de klasse(n) en onderklasse(n)*  
Toilet-eenheid voor luchtvaartuig (kl 12-07; 23-02).
- 12 *Beschrijving van de kenmerkende eigenschappen van het nieuwe uiterlijk van het voortbrengsel; in voorkomend geval, vermelding van de onderdelen van de tekening of het model waarop de kleuren betrekking hebben*  
1.1 Vooraanzicht; 1.2 achteraanzicht; 1.3 rechter zij-aanzicht; 1.4 linker zij-aanzicht; 1.5 bovenaanzicht; 1.6 onderaanzicht; 1.7 dwarsdoorsnede; 1.8 dwarsdoorsnede; 1.9 dwarsdoorsnede; 1.10 dwarsdoorsnede; 1.11 dwarsdoorsnede; 1.12 dwarsdoorsnede; 1.13 dwarsdoorsnede; 1.14 perspectivisch rechter bovenaanzicht met gesloten deur; 1.15 perspectivisch rechter zij-aanzicht; 1.16 perspectivisch rechter bovenaanzicht zonder omsluitende muren; 1.17 perspectivisch bovenaanzicht zonder dak.
- 13 *Recht van voorrang als bedoeld in artikel 4 van het verdrag van Parijs tot bescherming van de Industriële Eigendom*  
Japan, dd. 10 09 2002, nr. 2002-024628, JAMCO Corporation.
- 18 *Dagtekening van de aanvraag van de vernieuwing*  
18.01.2013





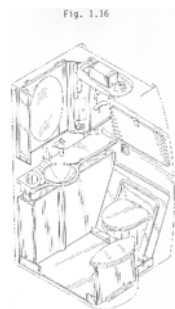
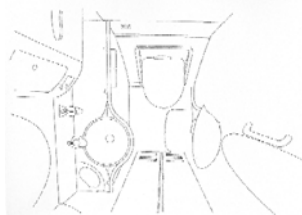


Fig. 1.17



- 01 *Numéro d'enregistrement*  
**37466-00**  
*Numéro, date et heure du dépôt*  
06820-00 06.02.2008 , 14.30
- 02 *Date d'échéance*  
06.02.2018
- 03 *Nom du déposant*  
LIGHT TO LIGHT SPRL
- 04 *Adresse (rue et numéro) du déposant*  
avenue des Alouettes 8
- 05 *Code postal, localité et pays du déposant*  
1150 Bruxelles,  
Belgique
- 08 *Reproduction du dessin ou modèle*  
VOIR REPRODUCTION(S)
- 11 *Indication du produit suivi de la (des) classe(s) et de la (des) sous-classe(s)*  
Luminaire d'éclairage public (cl 26-03).
- 14 *Indication du nom du véritable créateur du dessin ou modèle*  
NAMÈCHE Pietro
- 18 *Date de réception de la requête du renouvellement*  
30.01.2013



- 01 *Inschrijvingsnummer*  
**37572-00**  
*Nummer en dagtekening (dag en uur) van het depot*  
82723-00 24.04.2008 , 08.00
- 02 *Vervaldatum*  
24.04.2018
- 03 *Naam van de deposant*  
Bastiaan W. Blekkingh
- 04 *Adres (straat en nummer) van de deposant*  
Noodweg 22
- 05 *Postcode, plaats en land van de deposant*  
1213 PX Hilversum,  
Nederland
- 08 *Afbeelding van de tekening of het model*  
ZIE AFBEELDING(EN)
- 09 *Vermelding van de kleur(en)*  
wit, blauw
- 11 *Vermelding van het voortbrengsel gevolgd door de aanduiding van de klasse(n) en onderklasse(n)*  
Grafisch symbool (kl 32-00).
- 14 *Vermelding van de naam van de werkelijke ontwerper van de tekening*  
NIEUWLAND Ubbo
- 18 *Dagtekening van de aanvraag van de vernieuwing*  
11.01.2013



- 01 *Inschrijvingsnummer*  
**37573-00**  
*Nummer en dagtekening (dag en uur) van het depot*  
82724-00 24.04.2008 , 08.00
- 02 *Vervaldatum*  
24.04.2018
- 03 *Naam van de deposant*  
Bastiaan W. Blekkingh
- 04 *Adres (straat en nummer) van de deposant*  
Noodweg 22
- 05 *Postcode, plaats en land van de deposant*  
1213 PX Hilversum,  
Nederland
- 08 *Afbeelding van de tekening of het model*  
ZIE AFBEELDING(EN)
- 09 *Vermelding van de kleur(en)*  
wit, zwart, donkerblauw
- 11 *Vermelding van het voortbrengsel gevolgd door de aanduiding van de klasse(n) en onderklasse(n)*  
Grafisch symbool (kl 32-00).
- 14 *Vermelding van de naam van de werkelijke ontwerper van de tekening*  
Bastiaan W. Blekkingh
- 18 *Dagtekening van de aanvraag van de vernieuwing*  
11.01.2013



- 01 *Inschrijvingsnummer*  
**37574-00**  
*Nummer en dagtekening (dag en uur) van het depot*  
82725-00 24.04.2008 , 08.00
- 02 *Vervaldatum*  
24.04.2018
- 03 *Naam van de deposant*  
Bastiaan W. Blekkingh
- 04 *Adres (straat en nummer) van de deposant*  
Noodweg 22
- 05 *Postcode, plaats en land van de deposant*  
1213 PX Hilversum,  
Nederland

- 08 *Afbeelding van de tekening of het model*  
ZIE AFBEELDING(EN)
- 09 *Vermelding van de kleur(en)*  
wit, zwart, donkerblauw
- 11 *Vermelding van het voortbrengsel gevolgd door de aanduiding van de klasse(n) en onderklasse(n)*  
Grafisch symbool (kl 32-00).
- 14 *Vermelding van de naam van de werkelijke ontwerper van de tekening*  
Bastiaan W. Blekkingh
- 18 *Dagtekening van de aanvraag van de vernieuwing*  
11.01.2013

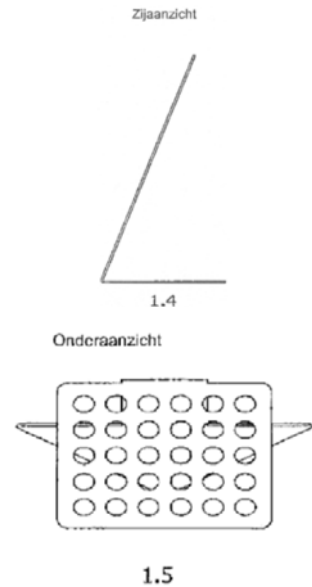
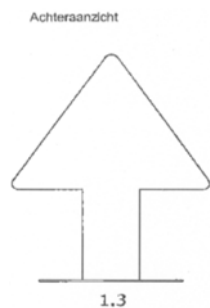


- 01 *Inschrijvingsnummer*  
**37578-00**  
*Nummer en dagtekening (dag en uur) van het depot*  
82760-00 06.06.2008 , 14.30
- 02 *Vervaldatum*  
06.06.2018
- 03 *Naam van de deposant*  
PROF PRAXIS NV
- 04 *Adres (straat en nummer) van de deposant*  
Scheibekstraat 29
- 05 *Postcode, plaats en land van de deposant*  
1540 Herne,  
België
- 08 *Afbeelding van de tekening of het model*  
ZIE AFBEELDING(EN)
- 09 *Vermelding van de kleur(en)*  
rood, zwart, lichtgrijs, donkergrijs, wit
- 11 *Vermelding van het voortbrengsel gevolgd door de aanduiding van de klasse(n) en onderklasse(n)*  
Grafisch symbool (kl 32-00).
- 14 *Vermelding van de naam van de werkelijke ontwerper van de tekening*  
REYFAERTS Karen
- 18 *Dagtekening van de aanvraag van de vernieuwing*  
07.01.2013



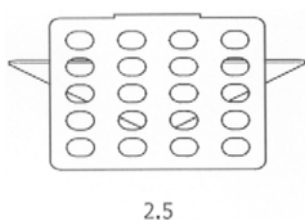
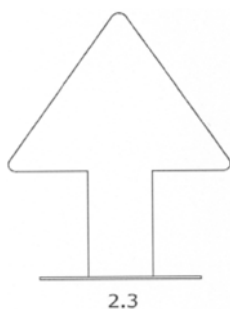
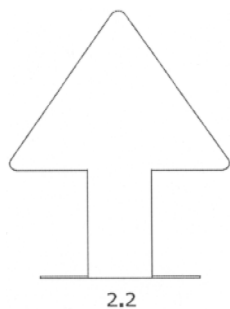
- 01 *Inschrijvingsnummer*  
**37590-01**  
*Nummer en dagtekening (dag en uur) van het depot*  
82726-01 23.04.2008 , 13.56

- 02 *Vervaldatum*  
23.04.2018
- 03 *Naam van de deposant*  
Kedge Holding B.V.
- 04 *Adres (straat en nummer) van de deposant*  
Stephensonweg 2
- 05 *Postcode, plaats en land van de deposant*  
4207 HB Gorinchem,  
Nederland
- 06 *Naam en adres van de gemachtigde of vermelding van het correspondentie-adres van de deposant*  
Octrooibureau LIOC  
Postbus 13363  
3507 LJ Utrecht  
Nederland.
- 08 *Afbeelding van de tekening of het model*  
ZIE AFBEELDING(EN)
- 11 *Vermelding van het voortbrengsel gevolgd door de aanduiding van de klasse(n) en onderklasse(n)*  
Signaleringsbord (kl 10-06; 20-03).
- 18 *Dagtekening van de aanvraag van de vernieuwing*  
22.01.2013



- 01 *Inschrijvingsnummer*  
**37590-02**  
*Nummer en dagtekening (dag en uur) van het depot*  
82726-02 23.04.2008 , 13.56
- 02 *Vervaldatum*  
23.04.2018
- 03 *Naam van de deposant*  
Kedge Holding B.V.
- 04 *Adres (straat en nummer) van de deposant*  
Stephensonweg 2
- 05 *Postcode, plaats en land van de deposant*  
4207 HB Gorinchem,  
Nederland
- 06 *Naam en adres van de gemachtigde of vermelding van het correspondentie-adres van de deposant*  
Octrooibureau LIOC  
Postbus 13363  
3507 LJ Utrecht  
Nederland.
- 08 *Afbeelding van de tekening of het model*  
ZIE AFBEELDING(EN)
- 11 *Vermelding van het voortbrengsel gevolgd door de aanduiding van de klasse(n) en onderklasse(n)*  
Signaleringsbord (kl 10-06; 20-03).
- 18 *Dagtekening van de aanvraag van de vernieuwing*  
22.01.2013

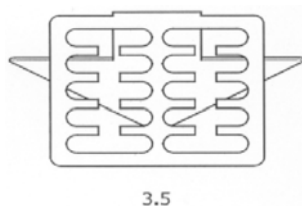
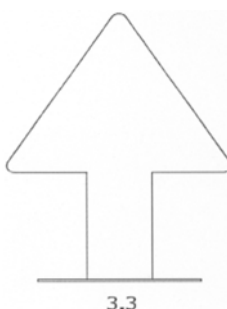
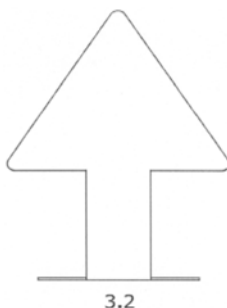




08 *Afbeelding van de tekening of het model*  
ZIE AFBEELDING(EN)

11 *Vermelding van het voortbrengsel gevolgd door de aanduiding van de klasse(n) en onderklasse(n)*  
Signaleringsbord (kl 10-06; 20-03).

18 *Dagtekening van de aanvraag van de vernieuwing*  
22.01.2013



01 *Inschrijvingsnummer*  
**37590-04**

*Nummer en dagtekening (dag en uur) van het depot*  
82726-04 23.04.2008 , 13.56

02 *Vervaldatum*  
23.04.2018

03 *Naam van de deposant*  
Kedge Holding B.V.

04 *Adres (straat en nummer) van de deposant*  
Stephensonweg 2

05 *Postcode, plaats en land van de deposant*  
4207 HB Gorinchem,  
Nederland

06 *Naam en adres van de gemachtigde of vermelding van het correspondentie-adres van de deposant*

Octrooibureau LIOC  
Postbus 13363  
3507 LJ Utrecht  
Nederland.

08 *Afbeelding van de tekening of het model*  
ZIE AFBEELDING(EN)

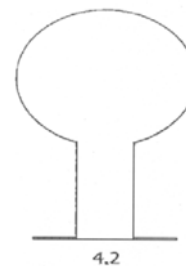
11 *Vermelding van het voortbrengsel gevolgd door de aanduiding van de klasse(n) en onderklasse(n)*  
Signaleringsbord (kl 10-06; 20-03).

18 *Dagtekening van de aanvraag van de vernieuwing*  
22.01.2013

Perspectiefaanzicht



Voorraanzicht



Achteraanzicht



01 *Inschrijvingsnummer*  
**37590-03**

*Nummer en dagtekening (dag en uur) van het depot*  
82726-03 23.04.2008 , 13.56

02 *Vervaldatum*  
23.04.2018

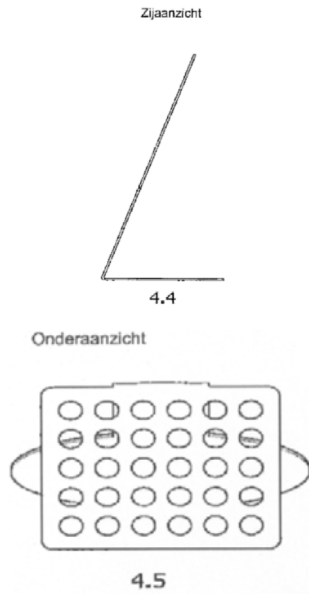
03 *Naam van de deposant*  
Kedge Holding B.V.

04 *Adres (straat en nummer) van de deposant*  
Stephensonweg 2

05 *Postcode, plaats en land van de deposant*  
4207 HB Gorinchem,  
Nederland

06 *Naam en adres van de gemachtigde of vermelding van het correspondentie-adres van de deposant*

Octrooibureau LIOC  
Postbus 13363  
3507 LJ Utrecht  
Nederland.



01 *Inschrijvingsnummer*  
**37590-05**

*Nummer en dagtekening (dag en uur) van het depot*  
82726-05 23.04.2008 , 13.56

02 *Vervaldatum*  
23.04.2018

03 *Naam van de deposant*  
Kedge Holding B.V.

04 *Adres (straat en nummer) van de deposant*  
Stephensonweg 2

05 *Postcode, plaats en land van de deposant*  
4207 HB Gorinchem,  
Nederland

06 *Naam en adres van de gemachtigde of vermelding van het correspondentie-adres van de deposant*

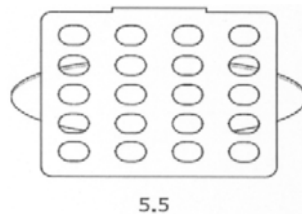
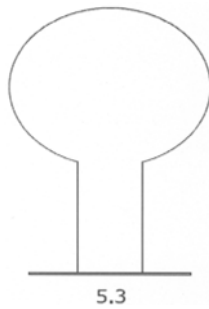
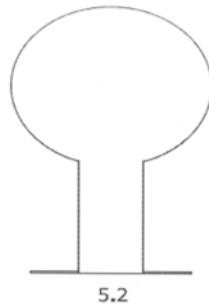
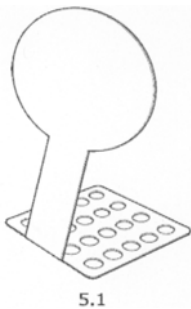
Octrooibureau LIOC  
Postbus 13363  
3507 LJ Utrecht  
Nederland.

08 *Afbeelding van de tekening of het model*  
ZIE AFBEELDING(EN)

11 *Vermelding van het voortbrengsel gevolgd door de aanduiding van de klasse(n) en onderklasse(n)*

Signaleringsbord (kl 10-06; 20-03).

18 *Dagtekening van de aanvraag van de vernieuwing*  
22.01.2013



01 *Inschrijvingsnummer*  
**37590-06**

*Nummer en dagtekening (dag en uur) van het depot*  
82726-06 23.04.2008 , 13.56

02 *Vervaldatum*  
23.04.2018

03 *Naam van de deposant*  
Kedge Holding B.V.

04 *Adres (straat en nummer) van de deposant*  
Stephensonweg 2

05 *Postcode, plaats en land van de deposant*  
4207 HB Gorinchem,  
Nederland

06 *Naam en adres van de gemachtigde of vermelding van het correspondentie-adres van de deposant*

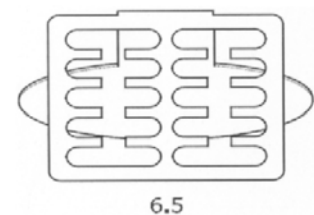
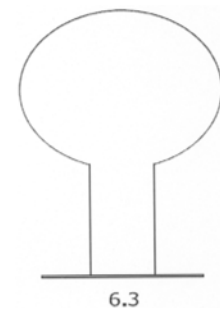
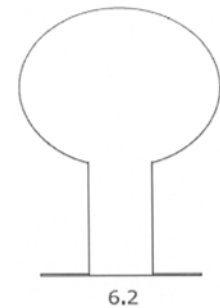
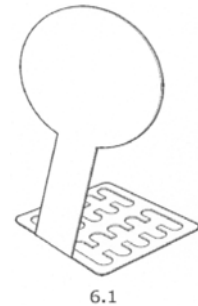
Octrooibureau LIOC  
Postbus 13363  
3507 LJ Utrecht  
Nederland.

08 *Afbeelding van de tekening of het model*  
ZIE AFBEELDING(EN)

11 *Vermelding van het voortbrengsel gevolgd door de aanduiding van de klasse(n) en onderklasse(n)*

Signaleringsbord (kl 10-06; 20-03).

18 *Dagtekening van de aanvraag van de vernieuwing*  
22.01.2013



01 *Inschrijvingsnummer***37590-07***Nummer en dagtekening (dag en uur) van het depot*

82726-07 23.04.2008 , 13.56

02 *Vervaldatum*

23.04.2018

03 *Naam van de deposant*

Kedge Holding B.V.

04 *Adres (straat en nummer) van de deposant*

Stephensonweg 2

05 *Postcode, plaats en land van de deposant*4207 HB Gorinchem,  
Nederland06 *Naam en adres van de gemachtigde of vermelding van het correspondentie-adres van de deposant*Octrooibureau LIOC  
Postbus 13363  
3507 LJ Utrecht  
Nederland.08 *Afbeelding van de tekening of het model*

ZIE AFBEELDING(EN)

11 *Vermelding van het voortbrengsel gevolgd door de aanduiding van de klasse(n) en onderklasse(n)*

Signaleringsbord (kl 10-06; 20-03).

18 *Dagtekening van de aanvraag van de vernieuwing*

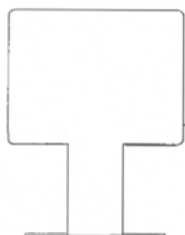
22.01.2013

Perspectiefaanzicht



7.1

Voorraanzicht



7.2

Achterraanzicht



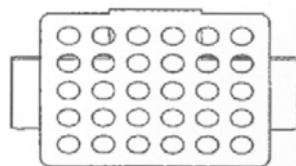
7.3

Zijaanzicht



7.4

Onderaanzicht



7.5

01 *Inschrijvingsnummer***37590-08***Nummer en dagtekening (dag en uur) van het depot*

82726-08 23.04.2008 , 13.56

02 *Vervaldatum*

23.04.2018

03 *Naam van de deposant*

Kedge Holding B.V.

04 *Adres (straat en nummer) van de deposant*

Stephensonweg 2

05 *Postcode, plaats en land van de deposant*4207 HB Gorinchem,  
Nederland06 *Naam en adres van de gemachtigde of vermelding van het correspondentie-adres van de deposant*Octrooibureau LIOC  
Postbus 13363  
3507 LJ Utrecht  
Nederland.08 *Afbeelding van de tekening of het model*

ZIE AFBEELDING(EN)

11 *Vermelding van het voortbrengsel gevolgd door de aanduiding van de klasse(n) en onderklasse(n)*

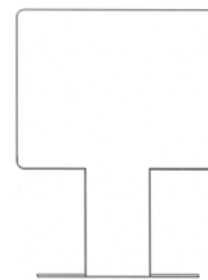
Signaleringsbord (kl 10-06; 20-03).

18 *Dagtekening van de aanvraag van de vernieuwing*

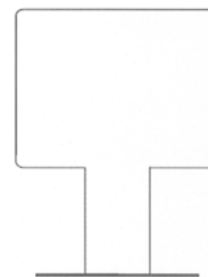
22.01.2013



8.1



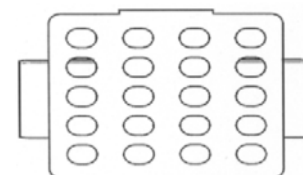
8.2



8.3



8.4



8.5

01 *Inschrijvingsnummer***37590-09***Nummer en dagtekening (dag en uur) van het depot*

82726-09 23.04.2008 , 13.56

02 *Vervaldatum*

23.04.2018

03 *Naam van de deposant*

Kedge Holding B.V.

04 *Adres (straat en nummer) van de deposant*

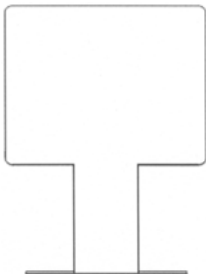
Stephensonweg 2

05 *Postcode, plaats en land van de deposant*4207 HB Gorinchem,  
Nederland06 *Naam en adres van de gemachtigde of vermelding van het correspondentie-adres van de deposant*Octrooibureau LIOC  
Postbus 13363  
3507 LJ Utrecht  
Nederland.

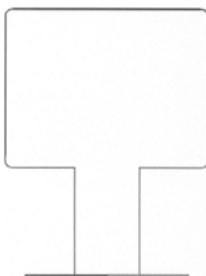
- 08 *Afbeelding van de tekening of het model*  
ZIE AFBEELDING(EN)
- 11 *Vermelding van het voortbrengsel gevolgd door de aanduiding van de klasse(n) en onderklasse(n)*  
Signaleringsbord (kl 10-06; 20-03).
- 18 *Dagtekening van de aanvraag van de vernieuwing*  
22.01.2013



9.1



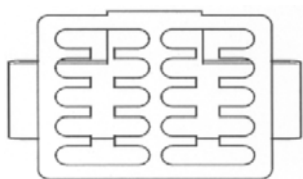
9.2



9.3



9.4



9.5

- 01 *Inschrijvingsnummer*  
**37608-01**
- Nummer en dagtekening (dag en uur) van het depot*  
82652-01 01.02.2008 , 08.00
- 02 *Vervaldatum*  
01.02.2018
- 03 *Naam van de deposant*  
K.S. Verlichting B.V.
- 04 *Adres (straat en nummer) van de deposant*  
Korenmarkt 8
- 05 *Postcode, plaats en land van de deposant*  
1681 PB Zwaagdijk-Oost, Nederland
- 08 *Afbeelding van de tekening of het model*  
ZIE AFBEELDING(EN)
- 11 *Vermelding van het voortbrengsel gevolgd door de aanduiding van de klasse(n) en onderklasse(n)*  
Buitenlamp (kl 26-03).
- 14 *Vermelding van de naam van de werkelijke ontwerper van de tekening*  
SCHOUTEN Cornelis Gerbrandus
- 18 *Dagtekening van de aanvraag van de vernieuwing*  
08.01.2013



- 01 *Inschrijvingsnummer*  
**37608-02**
- Nummer en dagtekening (dag en uur) van het depot*  
82652-02 01.02.2008 , 08.00
- 02 *Vervaldatum*  
01.02.2018
- 03 *Naam van de deposant*  
K.S. Verlichting B.V.
- 04 *Adres (straat en nummer) van de deposant*  
Korenmarkt 8
- 05 *Postcode, plaats en land van de deposant*  
1681 PB Zwaagdijk-Oost, Nederland
- 08 *Afbeelding van de tekening of het model*  
ZIE AFBEELDING(EN)
- 11 *Vermelding van het voortbrengsel gevolgd door de aanduiding van de klasse(n) en onderklasse(n)*  
Buitenlamp (kl 26-03).
- 14 *Vermelding van de naam van de werkelijke ontwerper van de tekening*  
SCHOUTEN Cornelis Gerbrandus
- 18 *Dagtekening van de aanvraag van de vernieuwing*  
08.01.2013



- 01 *Inschrijvingsnummer*  
**37608-03**
- Nummer en dagtekening (dag en uur) van het depot*  
82652-03 01.02.2008 , 08.00
- 02 *Vervaldatum*  
01.02.2018
- 03 *Naam van de deposant*  
K.S. Verlichting B.V.
- 04 *Adres (straat en nummer) van de deposant*  
Korenmarkt 8
- 05 *Postcode, plaats en land van de deposant*  
1681 PB Zwaagdijk-Oost, Nederland
- 08 *Afbeelding van de tekening of het model*  
ZIE AFBEELDING(EN)
- 11 *Vermelding van het voortbrengsel gevolgd door de aanduiding van de klasse(n) en onderklasse(n)*  
Buitenlamp (kl 26-03).
- 14 *Vermelding van de naam van de werkelijke ontwerper van de tekening*  
SCHOUTEN Cornelis Gerbrandus
- 18 *Dagtekening van de aanvraag van de vernieuwing*  
08.01.2013



- 01 *Inschrijvingsnummer*  
**37608-04**
- Nummer en dagtekening (dag en uur) van het depot*  
82652-04 01.02.2008 , 08.00
- 02 *Vervaldatum*  
01.02.2018
- 03 *Naam van de deposant*  
K.S. Verlichting B.V.
- 04 *Adres (straat en nummer) van de deposant*  
Korenmarkt 8

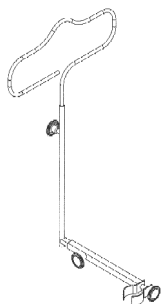
- 05 *Postcode, plaats en land van de deposant*  
1681 PB Zwaagdijk-Oost,  
Nederland
- 08 *Afbeelding van de tekening of het model*  
ZIE AFBELDING(EN)
- 11 *Vermelding van het voortbrengsel gevolgd door de aanduiding van de klasse(n) en onderklasse(n)*  
Buitenlamp (kl 26-03).
- 14 *Vermelding van de naam van de werkelijke ontwerper van de tekening*  
SCHOUTEN Cornelis Gerbrandus
- 18 *Dagtekening van de aanvraag van de vernieuwing*  
08.01.2013



- 01 *Inschrijvingsnummer*  
**37608-05**
- Nummer en dagtekening (dag en uur) van het depot*  
82652-05 01.02.2008 , 08.00
- 02 *Vervaldatum*  
01.02.2018
- 03 *Naam van de deposant*  
K.S. Verlichting B.V.
- 04 *Adres (straat en nummer) van de deposant*  
Korenmarkt 8
- 05 *Postcode, plaats en land van de deposant*  
1681 PB Zwaagdijk-Oost,  
Nederland
- 08 *Afbeelding van de tekening of het model*  
ZIE AFBELDING(EN)
- 11 *Vermelding van het voortbrengsel gevolgd door de aanduiding van de klasse(n) en onderklasse(n)*  
Buitenlamp (kl 26-03).
- 14 *Vermelding van de naam van de werkelijke ontwerper van de tekening*  
SCHOUTEN Cornelis Gerbrandus
- 18 *Dagtekening van de aanvraag van de vernieuwing*  
08.01.2013

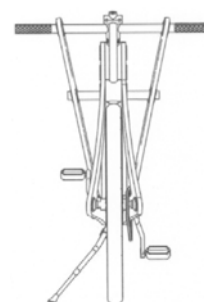
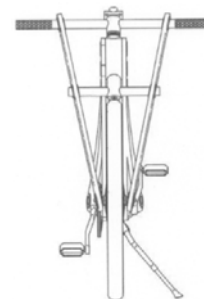
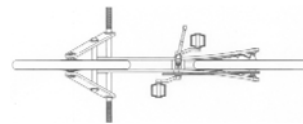
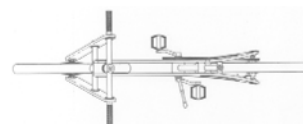


- 01 *Inschrijvingsnummer*  
**37643-00**
- Nummer en dagtekening (dag en uur) van het depot*  
82771-00 17.06.2008 , 11.30
- 02 *Vervaldatum*  
17.06.2018
- 03 *Naam van de deposant*  
Christiaan Rietbroek
- 04 *Adres (straat en nummer) van de deposant*  
Steenvoordelaan 284
- 05 *Postcode, plaats en land van de deposant*  
2284 EE Rijswijk,  
Nederland
- 08 *Afbeelding van de tekening of het model*  
ZIE AFBELDING(EN)
- 11 *Vermelding van het voortbrengsel gevolgd door de aanduiding van de klasse(n) en onderklasse(n)*  
Jashanger (kl 6-06, 08; 8-08).
- 14 *Vermelding van de naam van de werkelijke ontwerper van de tekening*  
RIETBROEK Christiaan
- 15 *Vermelding van de uiterlijke opschortingsdatum van de publicatie*  
17.06.2009
- 18 *Dagtekening van de aanvraag van de vernieuwing*  
25.01.2013



- 01 *Inschrijvingsnummer*  
**37654-00**
- Nummer en dagtekening (dag en uur) van het depot*  
82566-00 28.12.2007 , 08.00
- 02 *Vervaldatum*  
28.12.2017
- 03 *Naam van de deposant*  
Basten Leijh Holding B.V.
- 04 *Adres (straat en nummer) van de deposant*  
Panamalaan 3 P
- 05 *Postcode, plaats en land van de deposant*  
1019 AS Amsterdam,  
Nederland
- 06 *Naam en adres van de gemachtigde of vermelding van het correspondentie-adres van de deposant*  
De Merkplaats bv  
Herengracht 227  
1016 BG Amsterdam  
Nederland.
- 08 *Afbeelding van de tekening of het model*  
ZIE AFBELDING(EN)

- 11 *Vermelding van het voortbrengsel gevolgd door de aanduiding van de klasse(n) en onderklasse(n)*  
Fiets (kl 12-11).
- 14 *Vermelding van de naam van de werkelijke ontwerper van de tekening*  
JANSSEN Pieter; LEIJH Basten
- 18 *Dagtekening van de aanvraag van de vernieuwing*  
20.12.2012



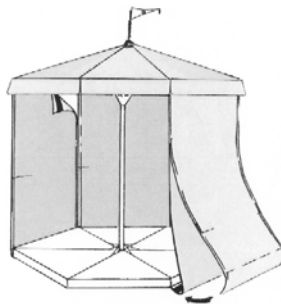
- 01 *Inschrijvingsnummer*  
**37799-02**
- Nummer en dagtekening (dag en uur) van het depot*  
06802-02 01.04.2008 , 08.00
- 02 *Vervaldatum*  
01.04.2018



- 03 *Naam van de deposant*  
Beek Design BVBA
- 04 *Adres (straat en nummer) van de deposant*  
Langstraat 78
- 05 *Postcode, plaats en land van de deposant*  
3630 Maasmechelen,  
België
- 08 *Afbeelding van de tekening of het model*  
ZIE AFBEELDING(EN)
- 11 *Vermelding van het voortbrengsel gevolgd door de aanduiding van de klasse(n) en onderklasse(n)*  
Bank (straatmeubilair) (kl 6-01; 25-03).
- 14 *Vermelding van de naam van de werkelijke ontwerper van de tekening*  
VANDEBEEK Roel
- 18 *Dagtekening van de aanvraag van de vernieuwing*  
26.11.2012



- 01 *Inschrijvingsnummer*  
**37799-07**
- Nummer en dagtekening (dag en uur) van het depot*  
06802-07 01.04.2008 , 08.00
- 02 *Vervaldatum*  
01.04.2018
- 03 *Naam van de deposant*  
Beek Design BVBA
- 04 *Adres (straat en nummer) van de deposant*  
Langstraat 78
- 05 *Postcode, plaats en land van de deposant*  
3630 Maasmechelen,  
België
- 08 *Afbeelding van de tekening of het model*  
ZIE AFBEELDING(EN)
- 09 *Vermelding van de kleur(en)*  
1
- 11 *Vermelding van het voortbrengsel gevolgd door de aanduiding van de klasse(n) en onderklasse(n)*  
Parasoltent (kl 3-03; 21-04).
- 14 *Vermelding van de naam van de werkelijke ontwerper van de tekening*  
VANDEBEEK Roel
- 18 *Dagtekening van de aanvraag van de vernieuwing*  
26.11.2012



#@mmp 3085



## Rubriek VIII Rubrique VIII

*Beneluxdepots waarbij wijzigingen van de inschrijving van de tekening of het model in het register werden aangetekend (regel 3.1 van het Uitvoeringsreglement).*

- 01 Overdrachten
- 02 Licenties
- 03 Pandrechten
- 04 Beslagleggingen
- 05 Doorhalen van licenties, pand, beslag
- 06 Adreswijzigingen (houder)
- 07 Naamswijzigingen (houder)
- 08
  - a Wijzigingen van correspondentie-adres
  - b Aanstelling of wijziging van gemachtigde
  - c Naams- en adreswijzigingen van gemachtigde
  - d Naams- of adreswijzigingen van gemachtigde
- 09 Naams- en adreswijzigingen (houder)
- 10 Verbeteringen van schrijffouten
- 11 Overige verbeteringen

N.B - De na de tekst van een wijziging voorkomende aanduiding betreft een interne codering.  
 - Indien na de datum van aantekening de aanduidingen (1), (2), enz. voorkomen betekent dit dat bij de registraties gelijktijdig meerdere wijzigingen zijn aangetekend. Tevens geven deze aanduidingen de volgorde der wijzigingen aan.

*Dépôts Benelux auprès desquels sont enregistrées au registre des modifications de l'enregistrement du dessin ou modèle (règle 3.1 du Règlement d'exécution).*

- 01 Cessions
- 02 Licences
- 03 Droits de gage
- 04 Saisies
- 05 Radiation de licences, gages, saisies
- 06 Changement d'adresse (titulaire)
- 07 Changement de nom (titulaire)
- 08
  - a Changements d'adresse de correspondance
  - b Institution ou changement de mandataire
  - c Changements de nom et d'adresse du mandataire
  - d Changements de nom ou d'adresse du mandataire
- 09 Changement de nom et d'adresse (titulaire)
- 10 Corrections d'erreurs de plume
- 11 Autre rectifications

N.B - L'indication qui pourrait figurer après le texte d'une modification est un code interne.  
 - Si les indications (1), (2), etc. devaient figurer après la date de notification, cela signifie qu'il y a plusieurs modifications qui sont notifiées simultanément. Ces indications font également apparaître le rang des modifications.



---

**3**  
**PANDRECHTEN**  
**DROITS DE GAGE**

---

**25340-00, 25450-01/25450-06***Tweederangs pandrecht verleend aan:*ABN AMRO Bank N.V.  
Gustav Mahlerlaan 10  
1082 PP Amsterdam,  
Nederland

11004-007;

Aangetekend: 26.09.2012

**6**  
**ADRESWIJZIGINGEN**  
**CHANGEMENTS**  
**D'ADRESSE**

---

**37620-01/37620-02***Adres gewijzigd in:*Nordring 8  
46325 Borken,

20004-002;

Aangetekend: 29.01.2013

**7**  
**NAAMSWIJZIGINGEN**  
**CHANGEMENTS DE**  
**NOM**

---

**37594-00***Naam gewijzigd in:*

Prins Dokkum B.V.

30008-001;

Aangetekend: 18.12.2012

**8b**  
AANSTELLING OF WIJ-  
ZIGING VAN  
GEMACHTIGDE  
INSTITUTION OU CHAN-  
GEMENT DE MANDA-  
TAIRE

---

**37624-00**

*Aanstelling of wijziging van gemachtigde:*  
Amsterdams Octrooibureau Visser-  
Luirink B.V.  
Frans Halsstraat 19  
1072 BJ Amsterdam  
Nederland.

41001-001;

Aangetekend: 15.01.2013

---

**11**  
OVERIGE VERBETERIN-  
GEN  
AUTRES RECTIFICA-  
TIONS

---

**39238-00**

*Naam verbeterd in:*  
STER Movie Point B.V.

80003-001;

Aangetekend: 11.02.2013

---

**39217-00**

*Vermelding van het voortbrengsel verbeterd in:*

Ligbad

80004-001;

Aangetekend: 01.02.2013

---

#@mmp 47





**Index:**

**Gemachtigden  
Mandataires**

---

## Symbolen/Symboles

---

.....68

---

### A

---

**Algemeen Octrooi- en Merkenbureau**  
John F. Kennedylaan 2  
5612 AB Eindhoven  
Nederland.

.....57

**Amsterdams Octrooibureau Visser-Luirink B.V.**  
Frans Halsstraat 19  
1072 BJ Amsterdam  
Nederland.

.....69

---

### B

---

**Bakker & Verkuijl BV**  
Constantijn Office, Prinsenkade 4 H  
4811 VB Breda

Nederland.

.....55

---

### C

---

**Center Tone Consultancy**  
International Trademark Protection  
Postbus 12063

3004 GB Rotterdam  
Nederland.

.....10

---

### D

---

**De Merkplaats bv**  
Herengracht 227  
1016 BG Amsterdam

Nederland.

.....65

---

### E

---

**Exter Polak & Charlouis B.V.**  
Sir Winston Churchillaan 295 A  
2288 DC Rijswijk  
Nederland.

.....52



---

## G

---

**GEVERS**

Holidaystraat 5  
B-1831 Diegem  
België.

..... 38, 43, 50, 51

**GEVERS**

Holidaystraat 5  
B-1831 Diegem  
Belgique.

..... 28, 29, 30, 31, 32, 36, 37, 38, 39, 40, 41, 42, 47

---

## L

---

LegalTech vof  
de Ambachten 66  
5591 NJ Heeze

Nederland.

..... 20

---

## M

---

**MARCHAU Michel**

Guido Gezellestraat 50  
8020 Oostkamp

België.

..... 22, 23

---

## N

---

**Noordzij Partners B.V.**

Postbus 76842  
1070 KC Amsterdam  
Nederland.

..... 34

**Novagraaf Nederland B.V.**

Hoogoorddreef 5  
1101 BA Amsterdam  
Nederland.

..... 34, 49

---

## O

---

**Octrooibureau Arnold & Siedsma**

Sweelinckplein 1  
2517 GK 's-Gravenhage  
Nederland.

..... 47, 48, 49, 54

**Office Hanssens S.p.r.l.**

40, square Marie-Louise, Boîte 19  
B-1000 Bruxelles  
Belgique.

..... 52

**Octrooibureau LIOC**

Postbus 13363  
3507 LJ Utrecht  
Nederland.

..... 60, 61, 62, 63

**Office Kirkpatrick S.A.**

32, Avenue Wolfers  
B-1310 La Hulpe  
Belgique.

..... 33, 34

**Octrooibureau Vriesendorp & Gaade B.V.**

Dr. Kuypersstraat 6  
2514 BB 's-Gravenhage  
Nederland.

..... 44, 45, 46

**OFFICE PARETTE (FRED MAES)**

Avenue Gabrielle Petit 2  
B-7940 Brugelette  
België.

..... 28

---

P

---

**PRONOVEM MARKS SA**  
Avenue Josse Goffinlaan 158  
B-1082 Bruxelles

**Belgique.**  
.....43, 44

---

S

---

**Sonja Borgsteede**  
Zandvoorstelaan 35  
2106 CJ Heemstede

**Nederland.**  
.....21

---

V

---

**VEREENIGDE**  
Johan de Wittlaan 7  
2517 JR Den Haag

**Nederland.**  
.....35, 40, 41, 52, 53, 54, 55, 56, 57







## Index:

## Deposanten Déposants

---

2Hot B.V. .....55      3D-Tradelink B.V. .... 47, 48, 49

---

### A

---

ABEN Josephinus Antonius Gerardus Maria h.o.d.n. Fantastic  
Project .....12      Acist Medical Systems, Inc., Minnesota Corp. ....35  
Aromate Industries Co., Ltd. ....44

---

### B

---

BAKKALI Saïd .....52      Beach7 Outdoor Furniture B.V. .... 18  
BAKOLE-MBANGU Martin .....9, 10      BEAUME Jean-Charles .....9  
Basten Leijh Holding B.V. ....65      Beek Design BVBA .....66  
Bastiaan W. Blekkingh .....59      Bel Leerdammer B.V. ....49

---

### C

---

CAPSUGEL BELGIUM NV .....43      Cornelis Willem Termeer h.o.d.n. C.W. Termeer Partyhandel 22  
Christiaan Rietbroek .....65

---

### D

---

Dart Container Corporation, Nevada corporation .....52, 53      DeSignT, V.O.F. .... 14  
Dart Industries Inc., Delaware corporation 28, 29, 30, 31, 32, 36,  
41, 42      Desiree Johanna Geertruida van Amsterdam ..... 12  
dQconcepts b.v. .... 14

---

### E

---

ETERNIT N.V. ....33, 34

---



---

## F

---

Fasteners For Retail, Inc., Ohio corporation .....	38	Frans Niesen .....	11
Floortje Cornelia Emily van de Water .....	18, 19		

---

## G

---

Gaming Support B.V. ....	10	Gesonic Laboratories BV .....	26
--------------------------	----	-------------------------------	----

---

## H

---

Hasbro International, Inc., Delaware corporation .....	34	HL Display AB .....	52
--	----	---------------------	----

---

## I

---

ID energie BV .....	14
---------------------	----

---

## J

---

Jamco Corporation .....	57	Johannes van Veen .....	23
Jettex International BV .....	13	Jumbo BV .....	11

---

## K

---

Kedge Holding B.V. ....	60, 61, 62, 63	K.S. Verlichting B.V. ....	17, 42, 64, 65
-------------------------	----------------	----------------------------	----------------

---

## L

---

LABLACK Frederic .....	10	Louët B.V. ....	22
LIGHT TO LIGHT SPRL .....	59		

---

## M

---

Maarten van den Beemt .....	20	Mark Morsch h.o.d.n. Design Studio .....	21
Maatschap Buro Bloei .....	21	Martin Klitsie h.o.d.n. Groundswell .....	20
Margot Vanfleteren .....	10	Mathieu J.B. Colon h.o.d.n. Epomat .....	18

Megapromotions Worldwide B.V. ....12, 13      Mircea Negulescu .....17

## N

NEC Infrontia Corporation ..... 54, 55, 56

## O

Obelink Vrijetijdsmarkt BV ..... 15, 16, 17

## P

Petfarewell B.V. ....11      PROF PRAXIS NV .....60

Pim Willem Klaar van den Broek .....20

## R

R&P Agencies B.V., Heeleind 123, 5531 CB Bladel .....55

## S

SADEF N.V. ....50, 51

SA Traces TPI Belgroun .....8

SCA Hygiene Products GmbH .....54

Seiko Epson Corporation .....40, 41

Stabilis V.O.F. ....17

STRIX LIMITED ..... 44, 45, 46

## T

TECMATE INTERNATIONAL S.A./N.V. ....43, 44

The Little Tikes Company, een corporation opgericht en  
bestaande onder de wetten van de staat Ohio .....28

THE PROCTER & GAMBLE COMPANY, Ohio corporation 38, 39

The Procter & Gamble Company, Ohio corporation .....37

Thomas & Betts International, Inc., Delaware corporation .....34

Tiemen van der Laan ..... 12

Ton Leenders .....26

## V

VAILLANT Benoit .....8

Vandix Bvba .....22, 23

Van Nifterik Holland B.V. ....20, 21

Van Westing-Freidig Leonie .....18

Vatenhandel Stijf B.V. ....49

VBG GROUP AB (publ) .....46, 47

Vikan A/S .....35

---

W

---

WEST COAST CHAIN MFG. CO., California corporation .....39

---

Z

---

ZIROTTI Bénédicte .....9



## Index:

## Klassen en onderklassen Classes et sous-classes

---

### 01

---

01-03 .....49

---

### 02

---

02-07 .....37, 38

---

### 03

---

03-01 ..... 12, 18, 19, 40, 55      03-03 .....66

---

### 04

---

04-04 .....14

---

### 05

---

05-06 .....54

---

### 06

---

06-01 ..... 18, 22, 26, 66	06-08 .....65
06-03 .....12, 18	06-09 .....14
06-04 .....11, 20	06-11 .....18
06-05 .....18	06-13 .....9, 10, 13, 18
06-06 .....65	

---

### 07

---

07-01 .....28, 29, 30, 31, 32	07-04 .....36
07-02 .....21, 41, 42	07-07 .....36



07-99 .....17

---

## 08

---

08-01 .....35      08-08 .....21, 34, 38, 43, 65

---

## 09

---

09-03 .....12, 49      09-07 .....52, 53  
09-05 .....12, 49      09-99 .....12

---

## 10

---

10-05 .....26      10-06 .....60, 61, 62, 63, 64

---

## 11

---

11-02 .....21

---

## 12

---

12-07 .....57      12-13 .....26  
12-11 .....65      12-16 .....47

---

## 13

---

13-02 .....43, 44      13-03 .....34, 43, 44

---

## 14

---

14-01 .....10      14-04 .....10  
14-02 .....10, 55, 56, 57      14-99 .....47, 48, 49  
14-03 .....10, 54, 55, 56, 57

---

# 15

---

15-06 .....22

---

# 17

---

17-01 .....18

---

# 19

---

19-02 ..... 47, 48, 49      19-08 .....21

19-04 ..... 12, 13, 20

---

# 20

---

20-01 ..... 55, 56, 57      20-03 .....8, 52, 60, 61, 62, 63, 64

20-02 .....52

---

# 21

---

21-01 ..... 10, 28, 34, 52      21-03 ..... 10

21-02 .....28      21-04 ..... 15, 16, 17, 66

---

# 22

---

22-05 .....23

---

# 23

---

23-01 ..... 11, 45, 46      23-03 .....21

23-02 .....57      23-04 .....44

---

# 24

---

24-02 .....35      24-04 .....38, 39



---

# 25

---

25-01 .....	14, 33, 34, 43, 50, 51	25-03 .....	9, 11, 12, 22, 23, 66
25-02 .....	11, 14	25-04 .....	8

---

---

# 26

---

26-03 .....	59, 64, 65	26-05 .....	11, 17, 40, 41
-------------	------------	-------------	----------------

---

---

# 28

---

28-01 .....	43
-------------	----

---

---

# 32

---

32-00 .....	8, 10, 59, 60
-------------	---------------

---



## Index:

## Producten

### A

Ander drukwerk. ....	21	Andere vermaak- en ontspanningsartikelen. ....	10
Ander huishoudgerei. ....	36	Apparaten en toestellen, handmatig bediend, om voedsel en dranken te bereiden. ....	36
Andere meubelstukken en meubeldelen. ....	65		

### B

Bladeren uit kunststof of uit natuurlijke stof. ....	54	Boor-, frees- of graafgereedschap en -instrumenten. ....	35
Boeken, schriften en voorwerpen met eenzelfde uiterlijk. 12, 13, 20		Bouwmaterialen. ....	14, 33, 34, 43, 50, 51

### C

Controle-, veiligheids- of testinstrumenten, -apparaten en - toestellen. ....	26
--	----

### D

Dekens, huis- en tafellinnen. ....	9, 10, 13, 18	Dozen, kisten, containers, conservenblikken. ....	12, 49
Diversen. ....	12, 17, 47, 48, 49		

### F

Farmaceutische producten. ....	43
--------------------------------	----

### G

Garen en band en kledingaccessoires. ....	37, 38
Gecombineerde meubelen. ....	18
Gelijkvormige tafels en meubelen. ....	12, 18
Gymnastiek- of sporttoestellen en -artikelen. ....	28



---

## H

---

Hechtings-, steun- of montagemiddelen, voor zover niet begrepen  
in andere klassen. ....21, 34, 38, 43, 65

Huizen, garages en andere constructies. ....9, 11, 12, 22, 23, 66

---

## I

---

Installaties voor het verdelen van vloeistoffen. .... 11, 45, 46

Interfaces en ikonen. .... 10

---

## J

---

Jacht- of visserij-artikelen. ....23

---

## K

---

Kantoorbenodigdheden. .... 47, 48, 49

Kleerhangers. ....65

Kazen, boter en botersurrogaten, andere zuivelproducten. ....49

Kookapparaten, -gerei en -potten. .... 21, 41, 42

Klavierinstrumenten. ....18

---

## L

---

Lampen, schemerlampen, luchters, wand- of plafondverlichting,  
lampenkappen, reflectoren, lampen voor foto- of  
filmprojectoren. .... 11, 17, 40, 41

Logo's, getup, ornamentaties. .... 8, 10, 59, 60

---

## M

---

Materiaal voor verdeling of levering van elektrische energie. 34,  
43, 44

Medische instrumenten, laboratoriuminstrumenten en -  
toestellen. .... 35

Matrassen en kussens. ....14

---

## O

---

Opbergmeubelen. ....11, 20

Openbareverlichtingstoestellen. .... 59, 64, 65

---

## P

---

Paraplu's, parasols, zonneschermen en wandelstokken. ....66      Prefab- of montagebouwonderdelen. ....11, 14

---

## R

---

Reiskoffers, koffers, aktetassen, handtassen, sleutelhangers, aan hun inhoud aangepaste etuis, portefeuilles en soortgelijke artikelen. ....12, 18, 19, 40, 55      Rijwielen en motorfietsen. ....65

---

## S

---

Sanitaire installaties. ....57      bloemenvazen en bloempotten. ....21  
 Seinapparaten en -toestellen. ....60, 61, 62, 63, 64      Spellen en speelgoederen. ....10, 28, 34, 52  
 Sluitwerk en accessoires. ....52, 53      Stoelen. ....18, 22, 26, 66  
 Snuisterijen, tafel- schoorsteen- of wandversierselen,

---

## T

---

Telecommunicatietoestellen en op afstand bediende draadloze toestellen, geluidsversterkers. ....10, 54, 55, 56, 57      Toestellen voor informatieverwerking. ....10, 55, 56, 57  
 Tenten en accessoires. ....15, 16, 17, 66      Transformatoren, gelijkrichters, batterijen en accumulatoren. 43, 44  
 Textielmachines, naai-, brei- of borduurmachines. ....22      Trappen, ladders en stellingen. ....8  
 Toestellen voor het opnemen of het weergeven van geluid of beeld. ....10

---

## U

---

Uitstal- of verkoopmateriaal. ....52

---

## V

---

Vaat- en glaswerk. ....28, 29, 30, 31, 32      Verwarmingsinstallaties. ....21  
 Ventilatie en airconditioning. ....44      Vliegtuigen en andere lucht- of ruimtevoertuigen. ....57  
 Verbandmiddelen, zwachtels en middelen voor medische verzorging. ....38, 39      Vloertapijten, vloermatten en vloerkleedjes. ....18  
 Verfborstels en -penselen, penselen voor de keuken. ....14      Voertuigen voor bijzonder gebruik. ....26  
 Verkoopautomaten. ....55, 56, 57      Voertuigonderdelen, -uitrusting en -accessoires, voor zover niet begrepen in andere klassen of subklassen. ....47

---

# W

---

Wegwijzers, reclamemateriaal. .... 8, 52, 60, 61, 62, 63, 64

---

# Z

---

Zakken, zakjes, tubes en capsules. ....12, 49



## Index:

## Produits

### A

Appareils de télécommunication et de télécommande sans fil, amplificateurs-radios. .... 10, 54, 55, 56, 57  
 Appareils d'éclairage public. .... 59, 64, 65  
 Appareils d'enregistrement ou de reproduction de sons ou d'images. .... 10  
 Appareils et articles de gymnastique ou de sport. .... 28  
 Appareils et dispositifs de signalisation. . 60, 61, 62, 63, 64  
 Appareils et ustensiles, mus manuellement, pour préparer la nourriture ou les boissons. .... 36  
 Appareils pour le traitement de l'information. . 10, 55, 56, 57  
 Appareils, ustensiles et récipients pour la cuisson. 21, 41, 42

Articles de bureau. .... 47, 48, 49  
 Articles de pansement, de bandage et de soins médicaux. .38, 39  
 Articles pour la chasse ou la pêche. .... 23  
 Autres articles d'amusement et de divertissement. .... 10  
 Autres imprimés. .... 21  
 Autres pièces de mobilier et parties de meubles. .... 65  
 Autres récipients de ménage. .... 36  
 Avions et autres véhicules aériens ou spatiaux. .... 57

### B

Bibelots, ornements de table, de dessus de cheminée ou de mur, vases et pots à fleurs. .... 21  
 Boîtes, caisses, conteneurs, boîtes à conserves. .... 12, 49

Brosses et pinceaux à peindre, pinceaux pour cuisiner. .... 14

### C

Cintres. .... 65  
 Couvertures, linge de maison et de table. .... 9, 10, 13, 18

Cycles et motocycles. .... 65

### D

Distributeurs automatiques. .... 55, 56, 57

Divers. .... 12, 17, 47, 48, 49

### E

Equipements pour le chauffage. .... 21  
 Escaliers, échelles et échafaudages. .... 8



---

## F

---

Feuilles de matière artificielle ou naturelle. .... 54	laitiers. .... 49
Fromages, beurre et succédanés du beurre, autres produits	

---

## I

---

Installations pour la distribution de fluides. .... 11, 45, 46	35
Installations sanitaires. .... 57	Instruments, appareils et dispositifs de contrôle, de sécurité ou d'essai. .... 26
Instruments à clavier. .... 18	Interfaces et icônes. .... 10
Instruments médicaux, instruments et ustensiles de laboratoire.	

---

## J

---

Jeux et jouets. .... 10, 28, 34, 52	
-------------------------------------	--

---

## L

---

Lampes, lampadaires, lustres, appliques murales ou de plafond, abat-jour, réflecteurs, lampes pour projecteurs de photographie ou de cinématographie. .... 11, 17, 40, 41	20
Livres, cahiers et objets d'aspect extérieur semblable. 12, 13,	Logos, getup, ornements. .... 8, 10, 59, 60

---

## M

---

Machines textiles, machines à coudre, à tricoter ou à broder. 22	34, 43, 44
Maisons, garages et autres constructions. 9, 11, 12, 22, 23, 66	Matériel d'exposition ou de vente. .... 52
Malles, valises, serviettes, sacs à main, porte-clés, étuis adaptés à leur contenu, portefeuilles et articles analogues. 12, 18, 19, 40, 55	Mercerie et accessoires d'habillement. .... 37, 38
Matelas et coussins. .... 14	Meubles combinés. .... 18
Matériaux de construction. .... 14, 33, 34, 43, 50, 51	Meubles de rangement. .... 11, 20
Matériel de distribution ou de commande d'énergie électrique.	Moyens de fermeture et accessoires. .... 52, 53
	Moyens de fixation, de soutien ou de montage, non compris dans d'autres classes. .... 21, 34, 38, 43, 65

---

## O

---

Outils et instruments servant à forer, à fraiser ou à creuser. 35	
---	--

---

## P

---

Parapluies, parasols, ombrelles et cannes. ....	66	Parties, équipements et accessoires de véhicules, non compris dans d'autres classes ou sous-classes. ....	47
Parties de construction préfabriquées ou préassemblées. .	11, 14	Produits pharmaceutiques. ....	43

---

## S

---

Sacs, sachets, tubes et capsules. ....	12, 49	Signes indicateurs, dispositifs publicitaires. 8, 52, 60, 61, 62, 63, 64	
Sièges. ....	18, 22, 26, 66		

---

## T

---

Tables et meubles semblables. ....	12, 18	Tentes et accessoires. ....	15, 16, 17, 66
Tapis de sol, paillasons et carpettes. ....	18	Transformateurs, redresseurs, piles et accumulateurs. 43, 44	

---

## V

---

Vaisselle et verrerie. ....	28, 29, 30, 31, 32	Ventilation et conditionnement d'air. ....	44
Véhicules à usages spéciaux. ....	26		



