Benelux-Modellenblad Recueil des Dessins ou Modèles Benelux

Inhoudsopgave Table des matières

Inhoudsopgave	
Table des matières	i
Algemeen	
Généralités	3
Inhoud van de rubrieken	
Contenu des rubriques	5
Mededeling	
Communication	9
Rubriek I	
Rubrique I	11
Rubriek II	
Rubrique II	35
Rubriek III	
Rubrique III	37
Rubriek VII	
Rubrique VII	41
Rubriek VIII	
Rubrique VIII	105
OVERDRACHTEN	
CESSIONS.....	106
PANDRECHTEN	
DROITS DE GAGE.....	107
ADRESWIJZIGINGEN	
CHANGEMENTS D'ADRESSE	107
NAAMSWIJZIGINGEN	
CHANGEMENTS DE NOM.....	107
AANSTELLING of WIJZIGING VAN GEMACHTIGDE	
INSTITUTION ou CHANGEMENT DE MANDATAIRE	108
VERBETERING VAN SCHRIJFFOUTEN	
CORRECTIONS D'ERREURS DE PLUME.....	110
Index: Gemachtigden	
Mandataires	111
Index: Deposanten	

	Déposants	115
Index:	Klassen en onderklassen	
	Classes et sous-classes	119
Index:	Produits	123
Index:	Producten	127



Algemeen Généralités

Adressen: **Benelux-Bureau voor de Intellectuele Eigendom**
Bordewijklaan 15
Postbus 90404
NL-2509 LK Den Haag
Nederland
T +31 70 349 11 11
F +31 70 347 57 08
Internet: www.boip.int
E-mail: info@boip.int

**Federale Overheidsdienst Economie, K.M.O.,
Middenstand & Energie**
Intellectuele Eigendom
North Gate III
Koning Albert II-laan, 16
B-1000 Brussel
België
T +32 2 277 52 97
F +32 2 277 52 77
Internet: www.mineco.fgov.be
E-mail: piie_dir@mineco.fgov.be

**Ministère de l'Economie et du Commerce
Extérieur**
Direction de la Propriété Intellectuelle
19-21, boulevard Royal
L-2449 Luxembourg
Groot-Hertogdom Luxemburg
T +352 478 41 87
F +352 22 26 60
Internet: www.eco.public.lu
E-mail: dpi@eco.etat.lu

Verschijningsdatum de 21ste van iedere maand of, indien het Benelux-Bureau voor de Intellectuele Eigendom op die dag is gesloten, op de eerste daarna volgende werkdag waarop het Bureau is geopend.

Openingstijden: Het Benelux-Bureau voor de Intellectuele Eigendom en de nationale diensten zijn voor het publiek geopend van maandag tot en met vrijdag van tien uur tot twaalf uur en van veertien uur tot zestien uur, behalve op feestdagen. Voor meer informatie kunt onze website (www.boip.int) raadplegen.

Inhoud

- A Alle ingeschreven gegevens betreffende Benelux-depots, bedoeld in de regel 3.13 sub a. van het Uitvoeringsreglement van het Benelux-verdrag inzake de intellectuele eigendom;
- B Alle ingeschreven gegevens betreffende internationale depots, bedoeld in regel 3.13 sub c. van het Uitvoeringsreglement van het Benelux-verdrag inzake de intellectuele eigendom;
- C Het feit van de inschrijving van de verklaring bedoeld regel 3.13 sub. d van het Uitvoeringsreglement van het Benelux-verdrag inzake de intellectuele eigendom;
- D Het feit van de inschrijving van de vordering tot opeising bedoeld regel 3.13 sub e. van het Uitvoeringsreglement van het Benelux-verdrag inzake de intellectuele eigendom.

Voor gespecificeerde inhoudsopgave wordt verwezen naar de volgende bladzijden.

Prijzen: € 8,- per losse aflevering (buiten het Beneluxgebied: € 9,-).
€ 79,- per jaarabonnement.
Deze prijs wordt verhoogd met € 8,- voor abonnementen buiten het Beneluxgebied.

Adresses: **Office Benelux de la Propriété intellectuelle**
Bordewijklaan 15
Boîte Postale 90404
NL-2509 LK La Haye
Pays-Bas
T +31 70 349 11 11
F +31 70 347 57 08
Internet: www.boip.int
E-mail: info@boip.int

**Service Public Fédéral Economie, P.M.E.,
Classes Moyennes & Energie**
Propriété intellectuelle
North Gate III
Boulevard du Roi Albert II, 16
B-1000 Bruxelles
Belgique
T +32 2 277 52 97
F +32 2 277 52 77
Internet: www.mineco.fgov.be
E-mail: piie_dir@mineco.fgov.be

**Ministère de l'Economie et du Commerce
Extérieur**
Direction de la Propriété Intellectuelle
19-21, boulevard Royal
L-2449 Luxembourg
Luxembourg
T +352 478 41 87
F +352 22 26 60
Internet: www.eco.public.lu
E-mail: dpi@eco.etat.lu

Date de parution le 21 de chaque mois ou en cas de fermeture de l'Office Benelux de la Propriété intellectuelle, le premier jour ouvrable qui suit.

**Dates et heures
d'ouverture:** l'Office Benelux de la Propriété intellectuelle et les administrations nationales sont ouverts au public, du lundi au vendredi de dix heures à midi et de quatorze à seize heures, sauf les jours fériés. Pour plus d'informations veuillez consulter notre site internet (www.boip.int).

Contenu

- A Toutes les indications enregistrées relatives aux dépôts Benelux visées à la règle 3.13 sous a. du Règlement d'exécution de la Convention Benelux en matière de propriété intellectuelle;
- B Toutes les indications enregistrées relatives aux dépôts internationaux visées à 3.13 sous c. du Règlement d'exécution de la Convention Benelux en matière de propriété intellectuelle;
- C L'enregistrement de la déclaration visée à la règle 3.13 sous d. du Règlement d'exécution de la Convention Benelux en matière de propriété intellectuelle;
- D L'enregistrement de l'action en revendication visée à la règle 3.13 sous e. du Règlement d'exécution de la Convention Benelux en matière de propriété intellectuelle.

Pour la table des matières détaillée, se référer aux pages suivantes.

Prix: € 8,- par fascicule (en dehors du territoire Benelux: € 9,-).
€ 79,- par abonnement annuel.
Ce prix est augmenté de € 8,- pour les abonnements fournis en dehors du territoire Benelux.



Betaling:

Betaling van losse afleveringen en van jaarabonnementen kan plaats vinden door overschrijving of storting op een van de hierna genoemde rekeningen ten name van het Benelux-Bureau voor de Intellectuele Eigendom:

In Nederland:

- bankrekening 24 00 36 700 (Fortis),
IBAN: NL62 FTSB 0240 0367 00 BIC: FTSB NL2R.

In België:

- bankrekening 001-4318305-38(Fortis),
IBAN: BE24 0014 3183 0538 BIC: GEBA BEBB.

In Luxemburg:

- bankrekening LU50 0030 0556 7430 0000 (Fortis),
IBAN: LU50 0030 0556 7430 0000 BIC: BGLL LULL.

Paiement:

Le paiement des fascicules et des abonnements annuels peut être réglé, soit par virement ou versement à l'un des comptes suivants au nom de l'Office Benelux de la Propriété intellectuelle:

Aux Pays-Bas:

- compte bancaire 24 00 36 700 (Fortis),
IBAN: NL62 FTSB 0240 0367 00 BIC: FTSB NL2R.

En Belgique:

- compte bancaire 001-4318305-38 (Fortis),
IBAN: BE24 0014 3183 0538 BIC: GEBA BEBB.

Au Luxembourg:

- compte bancaire LU50 0030 0556 7430 0000 (Fortis),
IBAN: LU50 0030 0556 7430 0000 BIC: BGLL LULL.



Inhoud van de rubrieken Contenu des rubriques

Rubriek I

Beneluxdepots ingeschreven overeenkomstig artikel 3.11 van het Benelux-verdrag inzake de intellectuele eigendom.

Volgorde van publicatie (voorafgegaan door codering):

- 01 Volgnummer van de inschrijving alsmede nummer en dagtekening (dag, uur en minuut) van het depot, datum van inschrijving;
- 02 Datum waarop de geldigheidsduur van de inschrijving verstrijkt;
- 03 Naam van de deposant;
- 04 Adres (straat);
- 05 Plaats en land;
- 06 In voorkomend geval, naam en adres van de gemachtigde of, in voorkomend geval, vermelding van het correspondentie-adres van de deposant;
- 08 Afbeelding(en) van de tekening of het model;
- 09 In voorkomend geval, vermelding van de kleur(en);
- 10 in voorkomend geval, nadere omschrijving van de onder code 09 genoemde kleur(en);
- 11 Vermelding van het voortbrengsel alsmede klasse(n) en onderklasse(n) aanduiding;
- 12 In voorkomend geval, vermelding van de kenmerkende eigenschappen van de tekening of het model;
- 13 In voorkomend geval, vermelding van het recht van voorrang als bedoeld in artikel 4 van het Verdrag van Parijs tot bescherming van de Industriële Eigendom;
- 14 In voorkomend geval, vermelding van de naam van de werkelijke ontwerper van de tekening of het model.

Rubriek II

Beneluxdepots ingeschreven overeenkomstig artikel 3.11 van het Benelux-verdrag inzake de intellectuele eigendom waarvan door de deposant opschorting van de publicatie van de inschrijving is gevraagd (artikel 3.12 van het Benelux-verdrag inzake de intellectuele eigendom).

Volgorde van publicatie (voorafgegaan door codering):

- 01 Volgnummer van de inschrijving, datum van inschrijving;
- 15 Vermelding van de termijn waarvoor opschorting van de publicatie werd gevraagd.

Rubriek III

Beneluxdepots ingeschreven overeenkomstig artikel 3.11 van het Benelux-verdrag inzake de intellectuele eigendom waarvan door de deposant opschorting van de publicatie van de inschrijving werd gevraagd.

Volgorde van publicatie (voorafgegaan door codering):

- 01 Volgnummer van de inschrijving alsmede nummer en dagtekening (dag, uur en minuut) van het depot, datum van inschrijving;
- 02 Datum waarop de geldigheidsduur van de inschrijving verstrijkt;
- 03 Naam van de deposant;
- 04 Adres (straat);
- 05 Plaats en land;
- 06 In voorkomend geval, naam en adres van de gemachtigde of, in voorkomend geval, vermelding van het correspondentie-adres van de deposant;
- 08 Afbeelding(en) van de tekening of het model;
- 09 In voorkomend geval, vermelding van de kleur(en);
- 10 in voorkomend geval, nadere omschrijving van de onder code 09 genoemde kleur(en);
- 11 Vermelding van het voortbrengsel alsmede klasse(n) en onderklasse(n) aanduiding;
- 12 In voorkomend geval, vermelding van de kenmerkende eigenschappen van de tekening of het model;
- 13 In voorkomend geval, vermelding van het recht van voorrang als bedoeld in artikel 4 van het Verdrag van Parijs tot bescherming van de Industriële Eigendom;
- 14 In voorkomend geval, vermelding van de naam van de werkelijke ontwerper van de tekening of het model;
- 15 Vermelding van de termijn waarvoor opschorting van de publicatie werd gevraagd.

Rubrique I

Dépôts Benelux enregistrés conformément aux dispositions de l'article 3.11 de la Convention Benelux en matière de propriété intellectuelle.

Ordre de la publication (précédé d'un code):

- 01 Numéro d'ordre de l'enregistrement ainsi que le numéro et la date (jour, heure et minute) du dépôt, la date d'enregistrement;
- 02 Date d'échéance de la durée de protection de l'enregistrement;
- 03 Nom du déposant;
- 04 Adresse (rue);
- 05 Localité et pays;
- 06 Le cas échéant, le nom et l'adresse du mandataire ou, le cas échéant, l'indication de l'adresse postale du déposant;
- 08 Reproduction(s) du dessin ou du modèle;
- 09 Le cas échéant, l'indication de la (des) couleur(s);
- 10 Le cas échéant, la description de la (des) couleur(s) mentionnée(s) au code 09;
- 11 Indication du produit ainsi que l'indication de la (des) classe(s) et de la (des) sous-classe(s);
- 12 Le cas échéant, l'indication des éléments caractéristiques du dessin ou du modèle;
- 13 Le cas échéant, l'indication du droit de priorité tel que visé à l'article 4 de la Convention de Paris pour la protection de la Propriété Industrielle;
- 14 Le cas échéant, l'indication du nom du véritable créateur du dessin ou du modèle.

Rubrique II

Dépôts Benelux enregistrés conformément aux dispositions de l'article 3.11 de la Convention Benelux en matière de propriété intellectuelle pour lesquels le déposant a demandé l'ajournement de la publication de l'enregistrement (article 3.12 de la Convention Benelux en matière de propriété intellectuelle).

Ordre de la publication (précédé d'un code):

- 01 Numéro d'ordre de l'enregistrement, la date d'enregistrement;
- 15 Indication de la période d'ajournement de la publication.

Rubrique III

Dépôts Benelux enregistrés conformément aux dispositions de l'article 3.11 de la Convention Benelux en matière de propriété intellectuelle pour lesquels le déposant avait demandé l'ajournement de la publication.

Ordre de la publication (précédé d'un code):

- 01 Numéro d'ordre de l'enregistrement ainsi que le numéro et la date (jour, heure et minute) du dépôt, la date d'enregistrement;
- 02 Date d'échéance de la durée de protection de l'enregistrement;
- 03 Nom du déposant;
- 04 Adresse (rue);
- 05 Localité et pays;
- 06 Le cas échéant, le nom et l'adresse du mandataire ou, le cas échéant, l'indication de l'adresse postale du déposant;
- 08 Reproduction(s) du dessin ou du modèle;
- 09 Le cas échéant, l'indication de la (des) couleur(s);
- 10 Le cas échéant, la description de la (des) couleur(s) mentionnée(s) au code 09;
- 11 Indication du produit ainsi que l'indication de la (des) classe(s) et de la (des) sous-classe(s);
- 12 Le cas échéant, l'indication des éléments caractéristiques du dessin ou du modèle;
- 13 Le cas échéant, l'indication du droit de priorité tel que visé à l'article 4 de la Convention de Paris pour la protection de la Propriété Industrielle;
- 14 Le cas échéant, l'indication du nom du véritable créateur du dessin ou du modèle;
- 15 Indication de la période d'ajournement de la publication.



Rubriek IV

Beneluxdepots ingeschreven overeenkomstig artikel 3.13 van het Benelux-verdrag inzake de intellectuele eigendom werd opgeschort (in strijd met de goede zeden of de openbare orde van één der Beneluxlanden).

Rubriek V

Beneluxdepots ingeschreven overeenkomstig artikel 3.11 van het Benelux-verdrag inzake de intellectuele eigendom waarvan de publicatie overeenkomstig artikel 3.13 van het Benelux-verdrag inzake de intellectuele eigendom werd opgeschort.

Volgorde van publicatie (voorafgegaan door codering):

- 01 Volgnummer van de inschrijving alsmede nummer en dagtekening (dag, uur en minuut) van het depot, datum van inschrijving;
- 02 Datum waarop de geldigheidsduur van de inschrijving verstrijkt;
- 03 Naam van de deponent;
- 04 Adres (straat);
- 05 Plaats en land;
- 06 In voorkomend geval, naam en adres van de gemachtigde of, in voorkomend geval, vermelding van het correspondentie-adres van de deponent;
- 08 Afbeelding(en) van de tekening of het model;
- 09 In voorkomend geval, vermelding van de kleur(en);
- 10 in voorkomend geval, nadere omschrijving van de onder code 09 genoemde kleur(en);
- 11 Vermelding van het voortbrengsel alsmede klasse(n) en onderklasse(n) aanduiding;
- 12 In voorkomend geval, vermelding van de kenmerkende eigenschappen van de tekening of het model;
- 13 In voorkomend geval, vermelding van het recht van voorrang als bedoeld in artikel 4 van het Verdrag van Parijs tot bescherming van de Industriële Eigendom;
- 14 In voorkomend geval, vermelding van de naam van de werkelijke ontwerper van de tekening of het model.

Rubriek VI

Beneluxdepots ingeschreven overeenkomstig artikel 3.11 van het Benelux-verdrag inzake de intellectuele eigendom waarvan een tweede publicatie is verricht (artikel 3.11, lid 3 van het Benelux-verdrag inzake de intellectuele eigendom).

Volgorde van publicatie (voorafgegaan door codering):

- 01 Volgnummer van de inschrijving alsmede nummer en dagtekening (dag, uur en minuut) van het depot, datum van inschrijving;
- 02 Datum waarop de geldigheidsduur van de inschrijving verstrijkt;
- 03 Naam van de deponent;
- 04 Adres (straat);
- 05 Plaats en land;
- 06 In voorkomend geval, naam en adres van de gemachtigde of, in voorkomend geval, vermelding van het correspondentie-adres van de deponent;
- 08 Afbeelding(en) van de tekening of het model;
- 09 In voorkomend geval, vermelding van de kleur(en);
- 10 in voorkomend geval, nadere omschrijving van onder code 09 genoemde kleur(en);
- 11 Vermelding van het voortbrengsel alsmede klasse(n) en onderklasse aanduiding;
- 12 In voorkomend geval, vermelding van de kenmerkende eigenschappen van de tekening of het model;
- 13 In voorkomend geval, vermelding van het recht van voorrang als bedoeld in artikel 4 van het Verdrag van Parijs tot bescherming van de Industriële Eigendom;
- 14 In voorkomend geval, vermelding van de naam van de werkelijke ontwerper van de tekening of het model;
- 15 In voorkomend geval, vermelding van de termijn waarvoor opschorting van de publicatie werd gevraagd.

Rubriek VII

Vernieuwingen van de overeenkomstig artikel 3.11 van het Benelux-verdrag inzake de intellectuele eigendom ingeschreven Beneluxdepots (artikel 3.14 van het Benelux-verdrag inzake de intellectuele eigendom).

Volgorde van publicatie (voorafgegaan door codering):

- 01 Volgnummer van de inschrijving alsmede nummer en dagtekening (dag, uur en minuut) van het depot, datum van inschrijving;
- 02 Datum waarop de geldigheidsduur van de inschrijving verstrijkt;
- 03 Naam van de deponent;
- 04 Adres (straat);
- 05 Plaats en land;
- 06 In voorkomend geval, naam en adres van de gemachtigde of, in voorkomend geval, vermelding van het correspondentie-adres van de deponent;
- 08 Afbeelding(en) van de tekening of het model;

Rubrique IV

Dépôts Benelux pour lesquels la publication a été ajournée conformément à l'article 3.13 de la Convention Benelux en matière de propriété intellectuelle (contraire aux bonnes moeurs ou à l'ordre public d'un des pays du Benelux).

Rubrique V

Dépôts Benelux enregistrés conformément à l'article 3.11 de la Convention Benelux en matière de propriété intellectuelle pour lesquels la publication a été ajournée, conformément aux dispositions de l'article 3.13 de la Convention Benelux en matière de propriété intellectuelle.

Ordre de la publication (précédé d'un code):

- 01 Numéro d'ordre de l'enregistrement ainsi que le numéro et la date (jour, heure et minute) du dépôt, la date d'enregistrement;
- 02 Date d'échéance de la durée de protection de l'enregistrement;
- 03 Nom du déposant;
- 04 Adresse (rue);
- 05 Localité et pays;
- 06 Le cas échéant, le nom et l'adresse du mandataire ou, le cas échéant, l'indication de l'adresse postale du déposant;
- 08 Reproduction(s) du dessin ou du modèle;
- 09 Le cas échéant, l'indication de la (des) couleur(s);
- 10 Le cas échéant, la description de la (des) couleur(s) mentionnée(s) au code 09;
- 11 Indication du produit ainsi que l'indication de la (des) classe(s) et de la (des) sous-classe(s);
- 12 Le cas échéant, l'indication des éléments caractéristiques du dessin ou du modèle;
- 13 Le cas échéant, l'indication du droit de priorité tel que visé à l'article 4 de la Convention de Paris pour la protection de la Propriété Industrielle;
- 14 Le cas échéant, l'indication du nom du véritable créateur du dessin ou du modèle.

Rubrique VI

Dépôts Benelux enregistrés conformément à l'article 3.11 de la Convention Benelux en matière de propriété intellectuelle pour lesquels une nouvelle publication est faite (article 3.11, alinéa 3 de la Convention Benelux en matière de propriété intellectuelle).

Ordre de la publication (précédé d'un code):

- 01 Numéro d'ordre de l'enregistrement ainsi que le numéro et la date (jour, heure et minute) du dépôt, la date d'enregistrement;
- 02 Date d'échéance de la durée de protection de l'enregistrement;
- 03 Nom du déposant;
- 04 Adresse (rue);
- 05 Localité et pays;
- 06 Le cas échéant, le nom et l'adresse du mandataire ou, le cas échéant, l'indication de l'adresse postale du déposant;
- 08 Reproduction(s) du dessin ou du modèle;
- 09 Le cas échéant, l'indication de la (des) couleur(s);
- 10 Le cas échéant, la description de la (des) couleur(s) mentionnée(s) au code 09;
- 11 Indication du produit ainsi que l'indication de la (des) classe(s) et de la (des) sous-classe(s);
- 12 Le cas échéant, l'indication des éléments caractéristiques du dessin ou du modèle;
- 13 Le cas échéant, l'indication du droit de priorité tel que visé à l'article 4 de la Convention de Paris pour la protection de la Propriété Industrielle;
- 14 Le cas échéant, l'indication du nom du véritable créateur du dessin ou du modèle;
- 15 Le cas échéant, l'indication de la période d'ajournement de la publication.

Rubrique VII

Renouvellements de dépôts Benelux enregistrés conformément à l'article 3.11 de la Convention Benelux en matière de propriété intellectuelle (article 3.14 de la Convention Benelux en matière de propriété intellectuelle).

Ordre de la publication (précédé d'un code):

- 01 Numéro d'ordre de l'enregistrement ainsi que le numéro et la date (jour, heure et minute) du dépôt, la date d'enregistrement;
- 02 Date d'échéance de la durée de protection de l'enregistrement;
- 03 Nom du déposant;
- 04 Adresse (rue);
- 05 Localité et pays;
- 06 Le cas échéant, le nom et l'adresse du mandataire ou, le cas échéant, l'indication de l'adresse postale du déposant;

- 09 In voorkomend geval, vermelding van de kleur(en);
- 10 In voorkomend geval, nadere omschrijving van de onder code 09 genoemde kleur(en);
- 11 Vermelding van het voortbrengsel alsmede klasse(n) en onderklassen aanduiding;
- 12 In voorkomend geval, vermelding van de kenmerkende eigenschappen van de tekening of het model;
- 13 In voorkomend geval, vermelding van het recht van voorrang als bedoeld in artikel 4 van het Verdrag van Parijs tot bescherming van de Industriële Eigendom;
- 14 In voorkomend geval, vermelding van de naam van de werkelijke ontwerper van de tekening of het model;
- 18 Datum van verzoek tot vernieuwing.

- 08 Reproduction(s) du dessin ou du modèle;
- 09 Le cas échéant, l'indication de la (des) couleur(s);
- 10 Le cas échéant, la description de la (des) couleur(s) mentionnée(s) au code 09;
- 11 Indication du produit ainsi que l'indication de la (des) classe(s) et de la (des) sous-classe(s);
- 12 Le cas échéant, l'indication des éléments caractéristiques du dessin ou du modèle;
- 13 Le cas échéant, l'indication du droit de priorité tel que visé à l'article 4 de la Convention de Paris pour la protection de la Propriété Industrielle;
- 14 Le cas échéant, l'indication du nom du véritable créateur du dessin ou du modèle;
- 18 Date de la requête de renouvellement.

Rubriek VIII

Beneluxdepots waarbij wijzigingen van de inschrijving van de tekening of het model in het register werden aangetekend (regel 3.1 van het Uitvoeringsreglement).

- 01 Overdrachten
- 02 Licenties
- 03 Pandrechten
- 04 Beslagleggingen
- 05 Doorhalen van licenties, pand, beslag
- 06 Adreswijzigingen (houder)
- 07 Naamswijzigingen (houder)
- 08 a Wijzigingen van correspondentie-adres
- b Aanstelling of wijziging van gemachtigde
- c Naams- en adreswijzigingen van gemachtigde
- d Naams- of adreswijzigingen van gemachtigde
- 09 Naams- en adreswijzigingen (houder)
- 10 Verbeteringen van schrijffouten
- 11 Overige verbeteringen

N.B.-De na de tekst van een wijziging voorkomende aanduiding betreft een interne codering.
-Indien na de datum van aantekening de aanduidingen (1), (2), enz. voorkomen betekent dit dat bij de registraties gelijktijdig meerdere wijzigingen zijn aangetekend. Tevens geven deze aanduidingen de volgorde der wijzigingen aan.

Rubriek IX

Beneluxdepots waarvan ingevolge een rechterlijke beslissing die in kracht van gewijsde is gegaan, de doorhaling van de inschrijving heeft plaatsgevonden op verzoek van de meest gereede partij (artikel 1.14 en 4.5 van het Benelux-verdrag inzake de intellectuele eigendom en regel 3.1 van het Uitvoeringsreglement).

Rubriek X

- A Beneluxdepots waarvan de vrijwillige/ambtshalve doorhaling van de inschrijving heeft plaatsgevonden (artikel 3.21 van het Benelux-verdrag inzake de intellectuele eigendom en regel 3.1 van het Uitvoeringsreglement).
Volgorde van publicatie (voorafgegaan door codering):
 - 01 Volgnummer van de inschrijving.
- B Benelux en internationale depots waarbij een verklaring van de houder of een rechtelijke beslissing als bedoeld in artikel 3.24, lid 3 van het Benelux-verdrag inzake de intellectuele eigendom is ingeschreven.
Volgorde van publicatie (voorafgegaan door codering):
 - 01 Volgnummer van de inschrijving.

Rubriek XI

Inschrijvingen van Benelux- en internationale depots waarbij een vordering tot opeising van de ontwerper werd ingeschreven (artikel 3.7 van het Benelux-verdrag inzake de intellectuele eigendom en regel 2.10, lid 1 van het Uitvoeringsreglement).

Volgorde van publicatie (voorafgegaan door codering):

- 01 Volgnummer van de inschrijving;
- 14 Naam van de ontwerper.

Rubriek XII

Inschrijvingen van Benelux- en internationale depots waarbij de in artikel 3.7 het Benelux-verdrag inzake de intellectuele eigendom genoemde inschrijving van de vordering tot opeising werd doorgehaald (regel 2.10, lid 2 van het Uitvoeringsreglement).

Volgorde van publicatie (voorafgegaan door codering):

- 01 Volgnummer van de inschrijving;
- 14 Naam van de ontwerper.

Rubrique VIII

Dépôts Benelux auprès desquels sont enregistrées au registre des modifications de l'enregistrement du dessin ou modèle (règle 3.1 du Règlement d'exécution).

- 01 Cessions
- 02 Licences
- 03 Droits de gage
- 04 Saisies
- 05 Radiation de licences, gages, saisies
- 06 Changement d'adresse (titulaire)
- 07 Changement de nom (titulaire)
- 08 a Changements d'adresse de correspondance
- b Institution ou changement de mandataire
- c Changements de nom et d'adresse du mandataire
- d Changements de nom ou d'adresse du mandataire
- 09 Changement de nom et d'adresse (titulaire)
- 10 Corrections d'erreurs de plume
- 11 Autre rectifications

N.B.-L'indication qui pourrait figurer après le texte d'une modification est un code interne.
-Si les indications (1), (2), etc. devaient figurer après la date de notification, cela signifie qu'il y a plusieurs modifications qui sont notifiées simultanément. Ces indications font également apparaître le rang des modifications.

Rubrique IX

Dépôts Benelux dont la radiation de l'enregistrement, faisant suite à une décision judiciaire coulée en force de chose jugée, a été effectuée à la demande de la partie la plus diligente (article 1.14 et 4.5 de la Convention Benelux en matière de propriété intellectuelle et la règle 3.1 du Règlement d'exécution).

Rubrique X

- A Dépôts Benelux dont la radiation volontaire/d'office de l'enregistrement a été effectuée (article 3.21 de la Convention Benelux en matière de propriété intellectuelle et la règle 3.1 du Règlement d'exécution).
Ordre de la publication (précédé d'un code):
 - 01 Numéro d'ordre de l'enregistrement.
- B Dépôts Benelux ou internationaux pour lesquels une requête de renonciation partielle ou une décision judiciaire est enregistrée, comme visée à l'article 3.24, alinéa 3 de la Convention Benelux en matière de propriété intellectuelle).
Ordre de la publication (précédé d'un code):
 - 01 Numéro d'ordre de l'enregistrement.

Rubrique XI

Enregistrements de dépôts Benelux et internationaux auprès desquels une action en revendication du créateur a été enregistrée (article 3.7 de la Convention Benelux en matière de propriété intellectuelle et règle 2.10, alinéa 1 du Règlement d'exécution).

Ordre de la publication (précédé d'un code):

- 01 Numéro d'ordre de l'enregistrement;
- 14 Nom du créateur.

Rubrique XII

Enregistrements de dépôts Benelux et internationaux auprès desquels l'enregistrement de l'action en revendication visée à l'article 3.7 été radié (règle 2.10, alinéa 2 du Règlement d'exécution).

Ordre de la publication (précédé d'un code):

- 01 Numéro d'ordre de l'enregistrement;
- 14 Nom du créateur.

Rubriek XIII

Internationale inschrijvingen waarbij zijn aangetekend:
(regel 3.2, lid 3 van het Uitvoeringsreglement)

- a Nietigverklaring;
- b Vervallen verklaring;
- c Licentieverlening;
- d Pandrecht;
- e Beslaglegging;
- f Doorhaling der licentieverlening, pand, beslag.

Rubriek XIV

Inschrijvingen van Benelux- en internationale depots waarbij de bijzondere verklaring betreffende instandhouding van een auteursrecht is aangetekend (artikel 21, lid 3 en artikel 24 van de Eenvormige Beneluxwet inzake Tekeningen of Modellen).

Niet meer van toepassing sinds december 2003.

Rubriek XV

Beneluxdepots waarvan de geldigheidsduur van de inschrijving verstreken is (artikel 3.22, sub a. van het Benelux-verdrag inzake de intellectuele eigendom).

De publicatie heeft plaats na afloop van de termijn van uitstel bedoeld in artikel 3.14, lid 3 van het Benelux-verdrag inzake de intellectuele eigendom.

Rubrique XIII

Enregistrements internationaux auprès desquels sont enregistrées:
(règle 3.2, alinéa 3 du Règlement d'exécution).

- a Des décisions d'annulation;
- b Des décisions d'extinction;
- c Des licences;
- d Gages;
- e Saisies;
- f Des radiations de licence, gages, saisies.

Rubrique XIV

Enregistrements de dépôts Benelux et internationaux auprès desquels la déclaration spéciale concernant le maintien d'un droit d'auteur est enregistrée (article 21, par. 3 et article 24 de la Loi Uniforme Benelux en matière de Dessins ou Modèles).

Plus d'application depuis décembre 2003.

Rubrique XV

Dépôts Benelux dont l'enregistrement est venu à expiration (article 3.22, sous a. de la Convention Benelux en matière de propriété intellectuelle).

La publication a eu lieu après l'écoulement du délai de grâce prévu à l'article 3.14, alinéa 3 de la Convention Benelux en matière de propriété intellectuelle.



Mededeling Communication

Geen mededeling

Pas de communication





Rubriek I Rubrique I

Beneluxdepots ingeschreven overeenkomstig artikel 3.11 van het Benelux-verdrag inzake de intellectuele eigendom.

Dépôts Benelux enregistrés conformément aux dispositions de l'article 3.11 de la Convention Benelux en matière de propriété intellectuelle.

- 01 Volgnummer van de inschrijving alsmede nummer en dagtekening (dag, uur en minuut) van het depot, datum van inschrijving;
- 02 Datum waarop de geldigheidsduur van de inschrijving verstrijkt;
- 03 Naam van de deposant;
- 04 Adres (straat);
- 05 Plaats en land;
- 06 In voorkomend geval, naam en adres van de gemachtigde of, in voorkomend geval, vermelding van het correspondentie-adres van de deposant;
- 08 Afbeelding(en) van de tekening of het model;
- 09 In voorkomend geval, vermelding van de kleur(en);
- 10 In voorkomend geval, nadere omschrijving van de onder code 09 genoemde kleur(en);
- 11 Vermelding van het voortbrengsel alsmede klasse(n) en onderklasse(n) aanduiding;
- 12 In voorkomend geval, vermelding van de kenmerkende eigenschappen van de tekening of het model;
- 13 In voorkomend geval, vermelding van het recht van voorrang als bedoeld in artikel 4 van het Verdrag van Parijs tot bescherming van de Industriële Eigendom;
- 14 In voorkomend geval, vermelding van de naam van de werkelijke ontwerper van de tekening of het model.

- 01 Numéro d'ordre de l'enregistrement ainsi que le numéro et la date (jour, heure et minute) du dépôt, la date d'enregistrement;
- 02 Date d'échéance de la durée de protection de l'enregistrement;
- 03 Nom du déposant;
- 04 Adresse (rue);
- 05 Localité et pays;
- 06 Le cas échéant, le nom et l'adresse du mandataire ou, le cas échéant, l'indication de l'adresse postale du déposant;
- 08 Reproduction(s) du dessin ou du modèle;
- 09 Le cas échéant, l'indication de la (des) couleur(s);
- 10 Le cas échéant, la description de la (des) couleur(s) mentionnée(s) au code 09;
- 11 Indication du produit ainsi que l'indication de la (des) classe(s) et de la (des) sous-classe(s);
- 12 Le cas échéant, l'indication des éléments caractéristiques du dessin ou du modèle;
- 13 Le cas échéant, l'indication du droit de priorité tel que visé à l'article 4 de la Convention de Paris pour la protection de la Propriété Industrielle;
- 14 Le cas échéant, l'indication du nom du véritable créateur du dessin ou du modèle.



- 01 *Numéro d'enregistrement*
37117-00
Numéro, date et heure du dépôt
06746-00 18.08.2006 , 08.00
Date de l'enregistrement
04.04.2007 ,
- 02 *Date d'échéance*
18.08.2011
- 03 *Nom du déposant*
MARQUANT Simon
- 04 *Adresse (rue et numéro) du déposant*
16 Rue Jacquemotte
- 05 *Code postal, localité et pays du déposant*
7011 Mons (Ghin),
Belgique
- 08 *Reproduction du dessin ou modèle*
VOIR REPRODUCTION(S)
- 09 *Indication de la (des) couleur(s)*
rouge, blanc
- 11 *Indication du produit suivi de la (des) classe(s) et de la (des) sous-classe(s)*
Parapluie (cl 3-03).
- 12 *Description des éléments caractéristiques de l'aspect nouveau du produit; le cas échéant, indication des parties du dessin ou modèle auxquelles se rapportent les couleurs*
Sur le parapluie est inscrit "le bon dieu est montois".
- 14 *Indication du nom du véritable créateur du dessin ou modèle*
MARQUANT Simon



- 01 *Inschrijvingsnummer*
37118-01
Nummer en dagtekening (dag en uur) van het depot
06761-01 05.03.2007 , 08.00
Datum inschrijving
02.04.2007 ,
- 02 *Vervaldatum*
05.03.2012
- 03 *Naam van de deposant*
CAMME N.V.
- 04 *Adres (straat en nummer) van de deposant*
Steenweg naar As 8
- 05 *Postcode, plaats en land van de deposant*
3630 Maasmechelen,
België
- 06 *Naam en adres van de gemachtigde of vermelding van het correspondentie-adres van de deposant*
FEBELHOUT vzw
Hof-ter-Vleestdreef 5
1070 Brussel
België.
- 08 *Afbeelding van de tekening of het model*
ZIE AFBEELDING(EN)

- 11 *Vermelding van het voortbrengsel gevolgd door de aanduiding van de klasse(n) en onderklasse(n)*
Stoel (kl 6-01).
- 14 *Vermelding van de naam van de werkelijke ontwerper van de tekening*
SLEURS Steve



- 01 *Inschrijvingsnummer*
37118-02
Nummer en dagtekening (dag en uur) van het depot
06761-02 05.03.2007 , 08.00
Datum inschrijving
02.04.2007 ,
- 02 *Vervaldatum*
05.03.2012
- 03 *Naam van de deposant*
CAMME N.V.
- 04 *Adres (straat en nummer) van de deposant*
Steenweg naar As 8
- 05 *Postcode, plaats en land van de deposant*
3630 Maasmechelen,
België
- 06 *Naam en adres van de gemachtigde of vermelding van het correspondentie-adres van de deposant*
FEBELHOUT vzw
Hof-ter-Vleestdreef 5
1070 Brussel
België.
- 08 *Afbeelding van de tekening of het model*
ZIE AFBEELDING(EN)

- 11 *Vermelding van het voortbrengsel gevolgd door de aanduiding van de klasse(n) en onderklasse(n)*
Stoel (kl 6-01).
- 14 *Vermelding van de naam van de werkelijke ontwerper van de tekening*
SLEURS Steve



- 01 *Inschrijvingsnummer*
37118-03
Nummer en dagtekening (dag en uur) van het depot
06761-03 05.03.2007 , 08.00
Datum inschrijving
02.04.2007 ,
- 02 *Vervaldatum*
05.03.2012
- 03 *Naam van de deposant*
CAMME N.V.
- 04 *Adres (straat en nummer) van de deposant*
Steenweg naar As 8
- 05 *Postcode, plaats en land van de deposant*
3630 Maasmechelen,
België
- 06 *Naam en adres van de gemachtigde of vermelding van het correspondentie-adres van de deposant*
FEBELHOUT vzw
Hof-ter-Vleestdreef 5
1070 Brussel
België.
- 08 *Afbeelding van de tekening of het model*
ZIE AFBEELDING(EN)
- 11 *Vermelding van het voortbrengsel gevolgd door de aanduiding van de klasse(n) en onderklasse(n)*
STOEL (kl 6-01).
- 14 *Vermelding van de naam van de werkelijke ontwerper van de tekening*
HENDRICKX Jef



- 01 *Inschrijvingsnummer*
37119-01
Nummer en dagtekening (dag en uur) van het depot
06762-01 05.03.2006 , 08.00
Datum inschrijving
02.04.2007 ,
- 02 *Vervaldatum*
05.03.2011
- 03 *Naam van de deposant*
ROYAL INTERNATIONAL nv
- 04 *Adres (straat en nummer) van de deposant*
Steenweg naar As 6
- 05 *Postcode, plaats en land van de deposant*
3630 Maasmechelen,
België
- 06 *Naam en adres van de gemachtigde of vermelding van het correspondentie-adres van de deposant*
FEBELHOUT vzw
Hof-ter-Vleestdreef 5

1070 Brussel
België.

08 *Afbeelding van de tekening of het model*
ZIE AFBEELDING(EN)

11 *Vermelding van het voortbrengsel gevolgd door de aanduiding van de klasse(n) en onderklasse(n)*

Fauteuil (kl 6-01).

14 *Vermelding van de naam van de werkelijke ontwerper van de tekening*
HENDRICKX Jef



01 *Inschrijvingsnummer*
37119-02

Nummer en dagtekening (dag en uur) van het depot

06762-02 05.03.2006 , 08.00

Datum inschrijving

02.04.2007 ,

02 *Vervaldatum*
05.03.2011

03 *Naam van de deposant*
ROYAL INTERNATIONAL nv

04 *Adres (straat en nummer) van de deposant*
Steenweg naar As 6

05 *Postcode, plaats en land van de deposant*
3630 Maasmechelen,
België

06 *Naam en adres van de gemachtigde of vermelding van het correspondentie-adres van de deposant*

FEBELHOUT vzw
Hof-ter-Vleestdreef 5
1070 Brussel
België.

08 *Afbeelding van de tekening of het model*
ZIE AFBEELDING(EN)

11 *Vermelding van het voortbrengsel gevolgd door de aanduiding van de klasse(n) en onderklasse(n)*

Fauteuil (kl 6-01).

14 *Vermelding van de naam van de werkelijke ontwerper van de tekening*
HENDRICKX Jef



01 *Inschrijvingsnummer*
37119-03

Nummer en dagtekening (dag en uur) van het depot

06762-03 05.03.2006 , 08.00

Datum inschrijving

02.04.2007 ,

02 *Vervaldatum*
05.03.2011

03 *Naam van de deposant*
ROYAL INTERNATIONAL nv

04 *Adres (straat en nummer) van de deposant*
Steenweg naar As 6

05 *Postcode, plaats en land van de deposant*
3630 Maasmechelen,
België

06 *Naam en adres van de gemachtigde of vermelding van het correspondentie-adres van de deposant*

FEBELHOUT vzw
Hof-ter-Vleestdreef 5
1070 Brussel
België.

08 *Afbeelding van de tekening of het model*
ZIE AFBEELDING(EN)

11 *Vermelding van het voortbrengsel gevolgd door de aanduiding van de klasse(n) en onderklasse(n)*

Zitbank (kl 6-01).

14 *Vermelding van de naam van de werkelijke ontwerper van de tekening*
HENDRICKX Jef



01 *Inschrijvingsnummer*
37120-01

Nummer en dagtekening (dag en uur) van het depot

06765-01 27.10.2006 , 10.45

Datum inschrijving

02.04.2007 ,

02 *Vervaldatum*
27.10.2011

03 *Naam van de deposant*
HEYNINCK Kurt

04 *Adres (straat en nummer) van de deposant*
Zonedallaan 10

05 *Postcode, plaats en land van de deposant*
1930 Zaventem,
België

08 *Afbeelding van de tekening of het model*
ZIE AFBEELDING(EN)

11 *Vermelding van het voortbrengsel gevolgd door de aanduiding van de klasse(n) en onderklasse(n)*

Spelbord met pion (kl 21-01).

14 *Vermelding van de naam van de werkelijke ontwerper van de tekening*
HEYNINCK Kurt

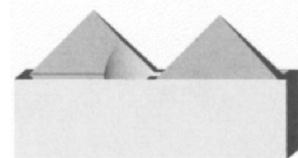
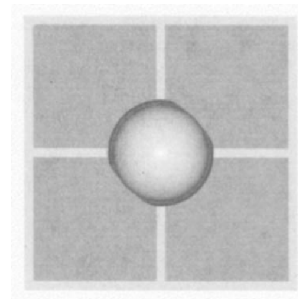
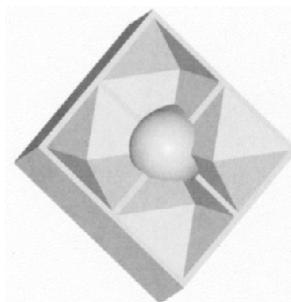

01 *Inschrijvingsnummer*
37120-02

Nummer en dagtekening (dag en uur) van het depot

06765-02 27.10.2006 , 10.45

Datum inschrijving

02.04.2007 ,

02 *Vervaldatum*
27.10.2011

03 *Naam van de deposant*
HEYNINCK Kurt

04 *Adres (straat en nummer) van de deposant*
Zonedallaan 10

05 *Postcode, plaats en land van de deposant*
1930 Zaventem,
België

08 *Afbeelding van de tekening of het model*
ZIE AFBEELDING(EN)

- 11 *Vermelding van het voortbrengsel gevolgd door de aanduiding van de klasse(n) en onderklasse(n)*
Spelbord (kl 21-01).
- 14 *Vermelding van de naam van de werkelijke ontwerper van de tekening*
HEYNINCK Kurt

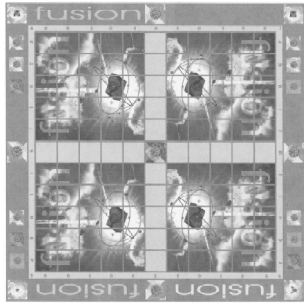

- 01 *Inschrijvingsnummer*
37121-01
Nummer en dagtekening (dag en uur) van het depot
81905-01 28.03.2006 , 10.00
Datum inschrijving
19.03.2007 ,
- 02 *Vervaldatum*
28.03.2011
- 03 *Naam van de deposant*
Bas Stokking
- 04 *Adres (straat en nummer) van de deposant*
ds Witteveenlaan 11
- 05 *Postcode, plaats en land van de deposant*
3852 BP Ermelo,
Nederland
- 08 *Afbeelding van de tekening of het model*
ZIE AFBEELDING(EN)
- 11 *Vermelding van het voortbrengsel gevolgd door de aanduiding van de klasse(n) en onderklasse(n)*
Sjoelbak met stenen (kl 21-01).
- 12 *Beschrijving van de kenmerkende eigenschappen van het nieuwe uiterlijk van het voortbrengsel; in voorkomend geval, vermelding van de onderdelen van de tekening of het model waarop de kleuren betrekking hebben*
De sjoelbak bestaat uit houten planken.
- 14 *Vermelding van de naam van de werkelijke ontwerper van de tekening*
STOKKING Bas

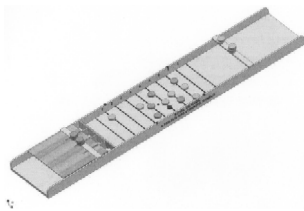

- 01 *Inschrijvingsnummer*
37121-02
Nummer en dagtekening (dag en uur) van het depot
81905-02 28.03.2006 , 10.00

- Datum inschrijving*
19.03.2007 ,
- 02 *Vervaldatum*
28.03.2011
- 03 *Naam van de deposant*
Bas Stokking
- 04 *Adres (straat en nummer) van de deposant*
ds Witteveenlaan 11
- 05 *Postcode, plaats en land van de deposant*
3852 BP Ermelo,
Nederland
- 08 *Afbeelding van de tekening of het model*
ZIE AFBEELDING(EN)
- 11 *Vermelding van het voortbrengsel gevolgd door de aanduiding van de klasse(n) en onderklasse(n)*
Sjoelbak met stenen (kl 21-01).
- 12 *Beschrijving van de kenmerkende eigenschappen van het nieuwe uiterlijk van het voortbrengsel; in voorkomend geval, vermelding van de onderdelen van de tekening of het model waarop de kleuren betrekking hebben*
De sjoelbak bestaat uit houten planken; afb. 01 is de bovenkant, afb. 02 is de onderzijde.
- 14 *Vermelding van de naam van de werkelijke ontwerper van de tekening*
STOKKING Bas

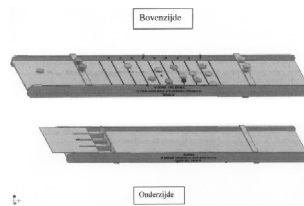

- 01 *Inschrijvingsnummer*
37121-03
Nummer en dagtekening (dag en uur) van het depot
81905-03 28.03.2006 , 10.00
Datum inschrijving
19.03.2007 ,
- 02 *Vervaldatum*
28.03.2011
- 03 *Naam van de deposant*
Bas Stokking
- 04 *Adres (straat en nummer) van de deposant*
ds Witteveenlaan 11
- 05 *Postcode, plaats en land van de deposant*
3852 BP Ermelo,
Nederland
- 08 *Afbeelding van de tekening of het model*
ZIE AFBEELDING(EN)
- 11 *Vermelding van het voortbrengsel gevolgd door de aanduiding van de klasse(n) en onderklasse(n)*
Sjoelbak (kl 21-01).
- 12 *Beschrijving van de kenmerkende eigenschappen van het nieuwe uiterlijk van het voortbrengsel; in voorkomend geval, vermelding van de onderdelen van de tekening of het model waarop de kleuren betrekking hebben*
De sjoelbak bestaat uit houten planken, in het midden zit een scharnier en aan de zijkant handgrepen.

- 14 *Vermelding van de naam van de werkelijke ontwerper van de tekening*
STOKKING Bas



- 01 *Inschrijvingsnummer*
37122-00
Nummer en dagtekening (dag en uur) van het depot
81960-00 04.05.2006 , 10.00
Datum inschrijving
13.03.2007 ,
- 02 *Vervaldatum*
04.05.2011
- 03 *Naam van de deposant*
Johan de Jong
- 04 *Adres (straat en nummer) van de deposant*
Prinses Beatrixstraat 32
- 05 *Postcode, plaats en land van de deposant*
4151 CE Acquoy,
Nederland
- 08 *Afbeelding van de tekening of het model*
ZIE AFBEELDING(EN)
- 11 *Vermelding van het voortbrengsel gevolgd door de aanduiding van de klasse(n) en onderklasse(n)*
Stoel (kl 6-01).
- 14 *Vermelding van de naam van de werkelijke ontwerper van de tekening*
DE JONG Johan



01 *Inschrijvingsnummer***37123-00***Nummer en dagtekening (dag en uur) van het depot*

82012-00 27.06.2006 , 10.00

Datum inschrijving

13.03.2007 ,

02 *Vervaldatum*

27.06.2011

03 *Naam van de deposant*

Ronald Kout

04 *Adres (straat en nummer) van de deposant*

Meester Quantplaien 31

05 *Postcode, plaats en land van de deposant*1862 GA Bergen (NH),
Nederland08 *Afbeelding van de tekening of het model*

ZIE AFBEELDING(EN)

11 *Vermelding van het voortbrengsel gevolgd door de aanduiding van de klasse(n) en onderklasse(n)*

Frame voor terras overkapping (kl 25-01, 02, 03).

14 *Vermelding van de naam van de werkelijke ontwerper van de tekening*

KOUT Ronald

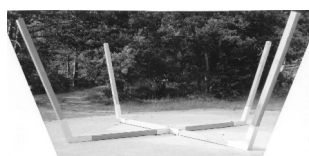
01 *Inschrijvingsnummer***37124-01***Nummer en dagtekening (dag en uur) van het depot*

82043-01 20.07.2006 , 10.00

Datum inschrijving

27.03.2007 ,

02 *Vervaldatum*

20.07.2011

03 *Naam van de deposant*A.C.B. DISPLAYS,
naamloze vennootschap04 *Adres (straat en nummer) van de deposant*

Molenstraat 19

05 *Postcode, plaats en land van de deposant*Lint,
België08 *Afbeelding van de tekening of het model*

ZIE AFBEELDING(EN)

09 *Vermelding van de kleur(en)*

Lichtbruin

11 *Vermelding van het voortbrengsel gevolgd door de aanduiding van de klasse(n) en onderklasse(n)*

Speelhuis (kl 21-03; 25-03).

14 *Vermelding van de naam van de werkelijke ontwerper van de tekening*

HARDEN Jacobus Antonius Johannes

03 *Naam van de deposant*A.C.B. DISPLAYS,
naamloze vennootschap04 *Adres (straat en nummer) van de deposant*

Molenstraat 19

05 *Postcode, plaats en land van de deposant*Lint,
België08 *Afbeelding van de tekening of het model*

ZIE AFBEELDING(EN)

09 *Vermelding van de kleur(en)*

lichtbruin, rood, geel, groen, blauw, wit

11 *Vermelding van het voortbrengsel gevolgd door de aanduiding van de klasse(n) en onderklasse(n)*

Speeltoestel (kl 21-03; 25-03).

14 *Vermelding van de naam van de werkelijke ontwerper van de tekening*

HARDEN Jacobus Antonius Johannes

01 *Inschrijvingsnummer***37124-03***Nummer en dagtekening (dag en uur) van het depot*

82043-03 20.07.2006 , 10.00

Datum inschrijving

27.03.2007 ,

02 *Vervaldatum*

20.07.2011

03 *Naam van de deposant*A.C.B. DISPLAYS,
naamloze vennootschap04 *Adres (straat en nummer) van de deposant*

Molenstraat 19

05 *Postcode, plaats en land van de deposant*Lint,
België08 *Afbeelding van de tekening of het model*

ZIE AFBEELDING(EN)

09 *Vermelding van de kleur(en)*

lichtbruin, rood, geel, groen, blauw, wit

01 *Inschrijvingsnummer***37124-02***Nummer en dagtekening (dag en uur) van het depot*

82043-02 20.07.2006 , 10.00

Datum inschrijving

27.03.2007 ,

02 *Vervaldatum*

20.07.2011

- 11 *Vermelding van het voortbrengsel gevolgd door de aanduiding van de klasse(n) en onderklasse(n)*
Speeltoestel (kl 21-03; 25-03).
- 14 *Vermelding van de naam van de werkelijke ontwerper van de tekening*
Harden, Jacobus Antonius Johannes



- 01 *Inschrijvingsnummer*
37124-04
Nummer en dagtekening (dag en uur) van het depot
82043-04 20.07.2006 , 10.00
Datum inschrijving
27.03.2007 ,
- 02 *Vervaldatum*
20.07.2011
- 03 *Naam van de deposant*
A.C.B. DISPLAYS,
naamloze vennootschap
- 04 *Adres (straat en nummer) van de deposant*
Molenstraat 19
- 05 *Postcode, plaats en land van de deposant*
Lint,
België
- 08 *Afbeelding van de tekening of het model*
ZIE AFBEELDING(EN)
- 09 *Vermelding van de kleur(en)*
lichtgroen, rood, blauw
- 11 *Vermelding van het voortbrengsel gevolgd door de aanduiding van de klasse(n) en onderklasse(n)*
Speeltoestel (kl 21-03; 25-03).
- 14 *Vermelding van de naam van de werkelijke ontwerper van de tekening*
Harden, Jacobus Antonius Johannes



- 01 *Inschrijvingsnummer*
37124-05
Nummer en dagtekening (dag en uur) van het depot
82043-05 20.07.2006 , 10.00
Datum inschrijving
27.03.2007 ,
- 02 *Vervaldatum*
20.07.2011
- 03 *Naam van de deposant*
A.C.B. DISPLAYS,
naamloze vennootschap
- 04 *Adres (straat en nummer) van de deposant*
Molenstraat 19
- 05 *Postcode, plaats en land van de deposant*
Lint,
België
- 08 *Afbeelding van de tekening of het model*
ZIE AFBEELDING(EN)
- 09 *Vermelding van de kleur(en)*
Lichtbruin, zilverkleurig, grijs, blauw,
groen
- 11 *Vermelding van het voortbrengsel gevolgd door de aanduiding van de klasse(n) en onderklasse(n)*
Schommelaanbouw (kl 21-02, 03).
- 14 *Vermelding van de naam van de werkelijke ontwerper van de tekening*
HARDEN, Jacobus Antonius Johannes



- 01 *Inschrijvingsnummer*
37124-06
Nummer en dagtekening (dag en uur) van het depot
82043-06 20.07.2006 , 10.00
Datum inschrijving
27.03.2007 ,
- 02 *Vervaldatum*
20.07.2011
- 03 *Naam van de deposant*
A.C.B. DISPLAYS,
naamloze vennootschap
- 04 *Adres (straat en nummer) van de deposant*
Molenstraat 19
- 05 *Postcode, plaats en land van de deposant*
Lint,
België
- 08 *Afbeelding van de tekening of het model*
ZIE AFBEELDING(EN)
- 09 *Vermelding van de kleur(en)*
lichtbruin
- 11 *Vermelding van het voortbrengsel gevolgd door de aanduiding van de klasse(n) en onderklasse(n)*
Bank (kl 6-01).
- 14 *Vermelding van de naam van de werkelijke ontwerper van de tekening*
Harden, Jacobus, Antonius, Johannes



01 *Inschrijvingsnummer*
37124-07

Nummer en dagtekening (dag en uur) van het depot

82043-07 20.07.2006 , 10.00

Datum inschrijving

27.03.2007 ,

02 *Vervaldatum*

20.07.2011

03 *Naam van de deposant*

A.C.B. DISPLAYS,
naamloze vennootschap

04 *Adres (straat en nummer) van de deposant*
Molenstraat 19

05 *Postcode, plaats en land van de deposant*
Lint,
België

08 *Afbeelding van de tekening of het model*
ZIE AFBEELDING(EN)

09 *Vermelding van de kleur(en)*

Lichtbruin, blauw, geel, zilverkleurig,
goudkleurig

11 *Vermelding van het voortbrengsel gevolgd door de aanduiding van de klasse(n) en onderklasse(n)*

Schommel (kl 21-02, 03)

14 *Vermelding van de naam van de werkelijke ontwerper van de tekening*
Harden, Jacobus Antonius Johannes



01 *Inschrijvingsnummer*
37124-08

Nummer en dagtekening (dag en uur) van het depot

82043-08 20.07.2006 , 10.00

Datum inschrijving

27.03.2007 ,

02 *Vervaldatum*

20.07.2011

03 *Naam van de deposant*

A.C.B. DISPLAYS,
naamloze vennootschap

04 *Adres (straat en nummer) van de deposant*
Molenstraat 19

05 *Postcode, plaats en land van de deposant*
Lint,
België

08 *Afbeelding van de tekening of het model*
ZIE AFBEELDING(EN)

09 *Vermelding van de kleur(en)*

Lichtbruin

11 *Vermelding van het voortbrengsel gevolgd door de aanduiding van de klasse(n) en onderklasse(n)*

Tafel (kl 6-03).

14 *Vermelding van de naam van de werkelijke ontwerper van de tekening*

Harden Jacobus, Antonius Johannes



01 *Inschrijvingsnummer*
37124-09

Nummer en dagtekening (dag en uur) van het depot

82043-09 20.07.2006 , 10.00

Datum inschrijving

27.03.2007 ,

02 *Vervaldatum*

20.07.2011

03 *Naam van de deposant*

A.C.B. DISPLAYS,
naamloze vennootschap

04 *Adres (straat en nummer) van de deposant*
Molenstraat 19

05 *Postcode, plaats en land van de deposant*
Lint,
België

08 *Afbeelding van de tekening of het model*
ZIE AFBEELDING(EN)

09 *Vermelding van de kleur(en)*

Lichtbruin, zilverkleurig, zwart.

11 *Vermelding van het voortbrengsel gevolgd door de aanduiding van de klasse(n) en onderklasse(n)*

Schommel (kl 21-02, 03).

14 *Vermelding van de naam van de werkelijke ontwerper van de tekening*

Harden, Jacobus Antonius Johannes



01 *Inschrijvingsnummer*
37125-01

Nummer en dagtekening (dag en uur) van het depot

82061-01 04.08.2006 , 14.00

Datum inschrijving

19.03.2007 ,

02 *Vervaldatum*

04.08.2011

03 *Naam van de deposant*

DETHIER Livin Fernand Georges

04 *Adres (straat en nummer) van de deposant*
Leemkuilstraat 144

05 *Postcode, plaats en land van de deposant*
3570 Alken,
België

06 *Naam en adres van de gemachtigde of vermelding van het correspondentie-adres van de deposant*

Antwerps Octrooi- en Merkenbureau
M.F.J. Bockstael N.V.
Arenbergstraat 13
B-2000 Antwerpen
België.

08 *Afbeelding van de tekening of het model*
ZIE AFBEELDING(EN)

11 *Vermelding van het voortbrengsel gevolgd door de aanduiding van de klasse(n) en onderklasse(n)*
Steekwagentje (kl 12-02)

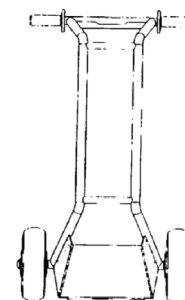
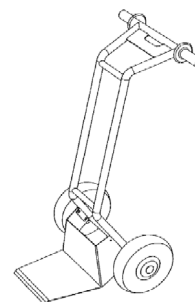

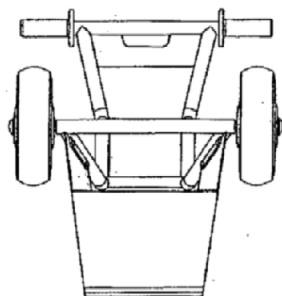
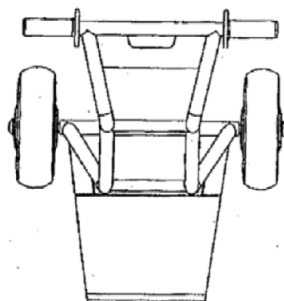
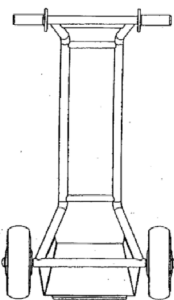
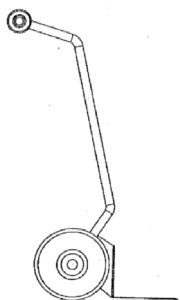
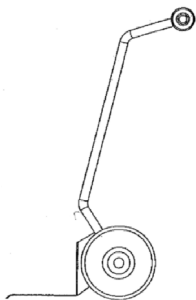

01 *Inschrijvingsnummer*
37125-02

Nummer en dagtekening (dag en uur) van het depot
82061-02 04.08.2006 , 14.00

Datum inschrijving

19.03.2007 ,

02 *Vervaldatum*

04.08.2011

03 *Naam van de deposant*

DETHIER Livin Fernand Georges

04 *Adres (straat en nummer) van de deposant*

Leemkuilstraat 144

05 *Postcode, plaats en land van de deposant*

3570 Alken,
België

06 *Naam en adres van de gemachtigde of vermelding van het correspondentie-adres van de deposant*

Antwerps Octrooi- en Merkenbureau

M.F.J. Bockstael N.V.

Arenbergstraat 13

B-2000 Antwerpen

België.

08 *Afbeelding van de tekening of het model*

ZIE AFBEELDING(EN)

11 *Vermelding van het voortbrengsel gevolgd door de aanduiding van de klasse(n) en onderklasse(n)*

Haspel (kl 8-99).

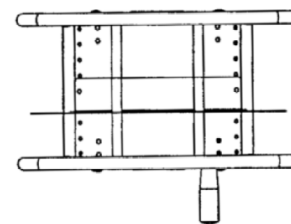
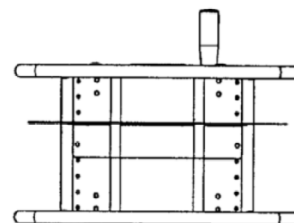
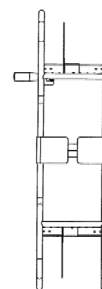
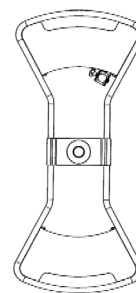
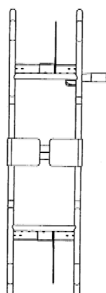
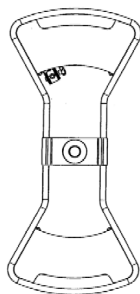
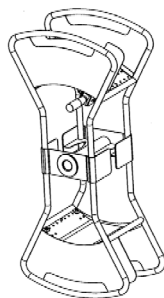

01 *Inschrijvingsnummer*
37126-01

Nummer en dagtekening (dag en uur) van het depot

82068-01 07.03.2007 , 08.00

Datum inschrijving

26.03.2007 ,

02 *Vervaldatum*

07.03.2012

03 *Naam van de deposant*

MAES Robbert

04 *Adres (straat en nummer) van de deposant*

Grote Sloot 296

05 *Postcode, plaats en land van de deposant*

1751 LJ Schagerbrug,
Nederland

08 *Afbeelding van de tekening of het model*

ZIE AFBEELDING(EN)

11 *Vermelding van het voortbrengsel gevolgd door de aanduiding van de klasse(n) en onderklasse(n)*

Grafische symbool (kl 99).

VUE DE FACE

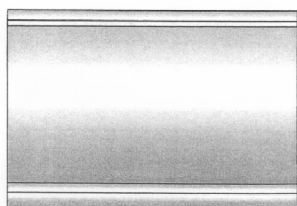

VUE DE DESSUS

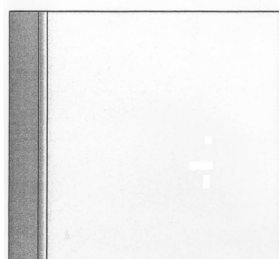

VUE DE PROFIL

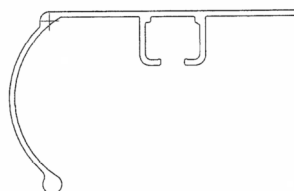

- 01 *Numéro d'enregistrement*
37130-02
Numéro, date et heure du dépôt
82071-02 09.08.2006 , 23.59
Date de l'enregistrement
19.03.2007 ,
- 02 *Date d'échéance*
09.08.2011
- 03 *Nom du déposant*
S.A. Ateliers Guillaume Vanroy
Werkhuisen N.V.,
en abrégé: Roy Products, société
anonyme
- 04 *Adresse (rue et numéro) du déposant*
avenue de la Verrerie 21-23 a
- 05 *Code postal, localité et pays du déposant*
1190 Bruxelles,
Belgique
- 06 *Nom et adresse du mandataire ou indication
de l'adresse postale du déposant*
Bureau Gevers S.A.
Holidaystraat 5
B-1831 Diegem
Belgique.
- 08 *Reproduction du dessin ou modèle*
VOIR REPRODUCTION(S)
- 11 *Indication du produit suivi de la (des)
classe(s) et de la (des) sous-classe(s)*
Profilé (rail bandeau pour rideaux) (cl
8-99).

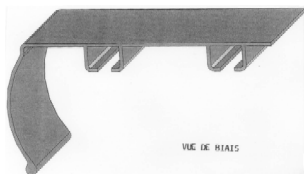

VUE DE RIAIS

VUE DE FACE

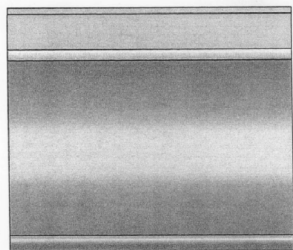

VUE DE PROFIL

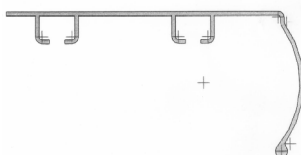

VUE DE DESSUS

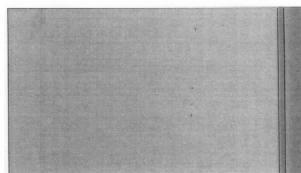

- 01 *Inschrijvingsnummer*
37131-01
*Nummer en dagtekening (dag en uur) van het
depot*
82085-01 12.12.2006 , 08.00
Datum inschrijving
27.03.2007 ,
- 02 *Vervaldatum*
12.12.2011
- 03 *Naam van de deposant*
Kjell Provost
- 04 *Adres (straat en nummer) van de deposant*
Dockaertstraat 35
- 05 *Postcode, plaats en land van de deposant*
8670 Koksijde,
België
- 08 *Afbeelding van de tekening of het model*
ZIE AFBEELDING(EN)
- 11 *Vermelding van het voortbrengsel gevolgd
door de aanduiding van de klasse(n) en
onderklasse(n)*
Grafisch symbool (kl 99).
- 14 *Vermelding van de naam van de werkelijke
ontwerper van de tekening*
PROVOST Kjell

Lounge Fitness
Jump

- 01 *Inschrijvingsnummer*
37131-02
*Nummer en dagtekening (dag en uur) van het
depot*
82085-02 12.12.2006 , 08.00
Datum inschrijving
27.03.2007 ,
- 02 *Vervaldatum*
12.12.2011
- 03 *Naam van de deposant*
Kjell Provost
- 04 *Adres (straat en nummer) van de deposant*
Dockaertstraat 35
- 05 *Postcode, plaats en land van de deposant*
8670 Koksijde,
België
- 08 *Afbeelding van de tekening of het model*
ZIE AFBEELDING(EN)
- 11 *Vermelding van het voortbrengsel gevolgd
door de aanduiding van de klasse(n) en
onderklasse(n)*
Grafisch symbool (99).
- 14 *Vermelding van de naam van de werkelijke
ontwerper van de tekening*
PROVOST Kjell

Lounge Fitness
Jump

- 01 *Inschrijvingsnummer*
37132-01
*Nummer en dagtekening (dag en uur) van het
depot*
82087-01 30.08.2006 , 10.00
Datum inschrijving
19.03.2007 ,
- 02 *Vervaldatum*
30.08.2011
- 03 *Naam van de deposant*
SMIT Cees
- 04 *Adres (straat en nummer) van de deposant*
Van Vosbergenlaan 18
- 05 *Postcode, plaats en land van de deposant*
1701 AR Heerhugowaard,
Nederland
- 08 *Afbeelding van de tekening of het model*
ZIE AFBEELDING(EN)
- 11 *Vermelding van het voortbrengsel gevolgd
door de aanduiding van de klasse(n) en
onderklasse(n)*
Spelbord (kl 21-01).
- 14 *Vermelding van de naam van de werkelijke
ontwerper van de tekening*
SMIT Cees

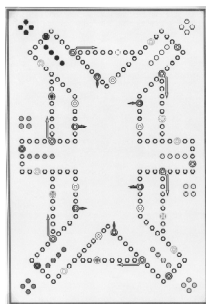

01 *Inschrijvingsnummer*
37132-02

Nummer en dagtekening (dag en uur) van het depot

82087-02 30.08.2006 , 10.00

Datum inschrijving

19.03.2007 ,

02 *Vervaldatum*

30.08.2011

03 *Naam van de deposant*

SMIT Cees

04 *Adres (straat en nummer) van de deposant*

Van Vosbergenlaan 18

05 *Postcode, plaats en land van de deposant*

1701 AR Heerhugowaard,
Nederland

08 *Afbeelding van de tekening of het model*

ZIE AFBEELDING(EN)

11 *Vermelding van het voortbrengsel gevolgd door de aanduiding van de klasse(n) en onderklasse(n)*

Spelbord (kl 21-01).

14 *Vermelding van de naam van de werkelijke ontwerper van de tekening*

SMIT Cees

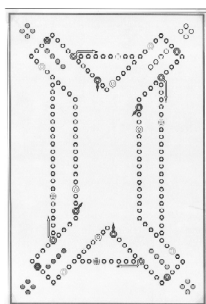

01 *Inschrijvingsnummer*
37133-01

Nummer en dagtekening (dag en uur) van het depot

82096-01 12.09.2006 , 08.00

Datum inschrijving

03.04.2007 ,

02 *Vervaldatum*

12.09.2011

03 *Naam van de deposant*

PAJO GRAPHICS bvba

04 *Adres (straat en nummer) van de deposant*

Stationstraat 85

05 *Postcode, plaats en land van de deposant*

1700 Dilbeek,
België

06 *Naam en adres van de gemachtigde of vermelding van het correspondentie-adres van de deposant*

BUREAU CALLEWAERT B.V.B.A.
Brusselsesteenweg 108
3090 Overijse
België.

08 *Afbeelding van de tekening of het model*

ZIE AFBEELDING(EN)

11 *Vermelding van het voortbrengsel gevolgd door de aanduiding van de klasse(n) en onderklasse(n)*

Waarde-/scheurbon (kl 19-08).

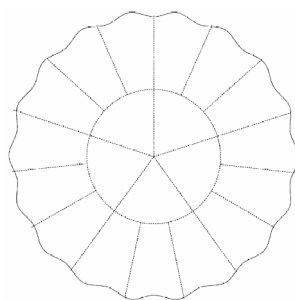

01 *Inschrijvingsnummer*

37133-02

Nummer en dagtekening (dag en uur) van het depot

82096-02 12.09.2006 , 08.00

Datum inschrijving

03.04.2007 ,

02 *Vervaldatum*

12.09.2011

03 *Naam van de deposant*

PAJO GRAPHICS bvba

04 *Adres (straat en nummer) van de deposant*

Stationstraat 85

05 *Postcode, plaats en land van de deposant*

1700 Dilbeek,
België

06 *Naam en adres van de gemachtigde of vermelding van het correspondentie-adres van de deposant*

BUREAU CALLEWAERT B.V.B.A.
Brusselsesteenweg 108
3090 Overijse
België.

08 *Afbeelding van de tekening of het model*

ZIE AFBEELDING(EN)

11 *Vermelding van het voortbrengsel gevolgd door de aanduiding van de klasse(n) en onderklasse(n)*

Waarde-/scheurbon (kl 19-08).

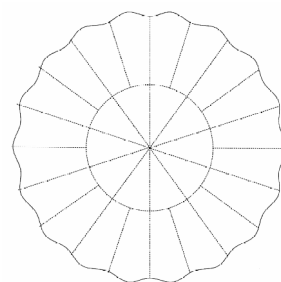

01 *Inschrijvingsnummer*
37134-01

Nummer en dagtekening (dag en uur) van het depot

82097-01 12.09.2006 , 08.00

Datum inschrijving

03.04.2007 ,

02 *Vervaldatum*

12.09.2011

03 *Naam van de deposant*

Eduardus Franciscus Antonius ten Berge

04 *Adres (straat en nummer) van de deposant*

Kerklaan 10

05 *Postcode, plaats en land van de deposant*

5317 KZ Nederhemert,
Nederland

08 *Afbeelding van de tekening of het model*

ZIE AFBEELDING(EN)

11 *Vermelding van het voortbrengsel gevolgd door de aanduiding van de klasse(n) en onderklasse(n)*

Lampenkap (kl 26-05).

14 *Vermelding van de naam van de werkelijke ontwerper van de tekening*

TEN BERGE Eduardus F.A.

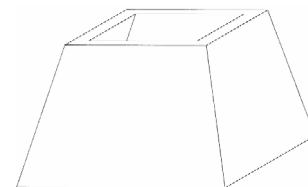

01 *Inschrijvingsnummer*
37134-02

Nummer en dagtekening (dag en uur) van het depot

82097-02 12.09.2006 , 08.00

Datum inschrijving

03.04.2007 ,

02 *Vervaldatum*

12.09.2011

03 *Naam van de deposant*

Eduardus Franciscus Antonius ten Berge

04 *Adres (straat en nummer) van de deposant*

Kerklaan 10

05 *Postcode, plaats en land van de deposant*

5317 KZ Nederhemert,
Nederland

- 08 *Afbeelding van de tekening of het model*
ZIE AFBEELDING(EN)
- 11 *Vermelding van het voortbrengsel gevolgd door de aanduiding van de klasse(n) en onderklasse(n)*
Lampenkap (26-05).
- 14 *Vermelding van de naam van de werkelijke ontwerper van de tekening*
TEN BERGE Eduardus F.A.



- 01 *Inschrijvingsnummer*
37134-03
Nummer en dagtekening (dag en uur) van het depot
82097-03 12.09.2006 , 08.00
Datum inschrijving
03.04.2007 ,
- 02 *Vervaldatum*
12.09.2011
- 03 *Naam van de deposant*
Eduardus Franciscus Antonius ten Berge
- 04 *Adres (straat en nummer) van de deposant*
Kerklaan 10
- 05 *Postcode, plaats en land van de deposant*
5317 KZ Nederhemert, Nederland
- 08 *Afbeelding van de tekening of het model*
ZIE AFBEELDING(EN)
- 11 *Vermelding van het voortbrengsel gevolgd door de aanduiding van de klasse(n) en onderklasse(n)*
Lampenkap (kl 26-05).
- 14 *Vermelding van de naam van de werkelijke ontwerper van de tekening*
TEN BERGE Eduardus F.A.



- 01 *Inschrijvingsnummer*
37134-04
Nummer en dagtekening (dag en uur) van het depot
82097-04 12.09.2006 , 08.00
Datum inschrijving
03.04.2007 ,
- 02 *Vervaldatum*
12.09.2011
- 03 *Naam van de deposant*
Eduardus Franciscus Antonius ten Berge
- 04 *Adres (straat en nummer) van de deposant*
Kerklaan 10
- 05 *Postcode, plaats en land van de deposant*
5317 KZ Nederhemert, Nederland

- 08 *Afbeelding van de tekening of het model*
ZIE AFBEELDING(EN)
- 11 *Vermelding van het voortbrengsel gevolgd door de aanduiding van de klasse(n) en onderklasse(n)*
Lampenkap (kl 26-05).
- 14 *Vermelding van de naam van de werkelijke ontwerper van de tekening*
TEN BERGE Eduardus F.A.

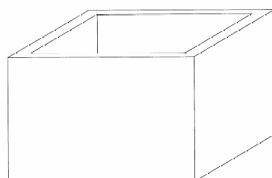

- 01 *Inschrijvingsnummer*
37135-01
Nummer en dagtekening (dag en uur) van het depot
82099-01 07.12.2006 , 08.00
Datum inschrijving
19.03.2007 ,
- 02 *Vervaldatum*
07.12.2011
- 03 *Naam van de deposant*
Vogel's Holding B.V.
- 04 *Adres (straat en nummer) van de deposant*
Hondsruglaan 93
- 05 *Postcode, plaats en land van de deposant*
5628 DB Eindhoven, Nederland
- 06 *Naam en adres van de gemachtigde of vermelding van het correspondentie-adres van de deposant*
Algemeen Octrooi- en Merkenbureau
John F. Kennedylaan 2
5612 AB Eindhoven
Nederland.
- 08 *Afbeelding van de tekening of het model*
ZIE AFBEELDING(EN)
- 11 *Vermelding van het voortbrengsel gevolgd door de aanduiding van de klasse(n) en onderklasse(n)*
Audio-tv-video meubel (kl 6-03, 04).

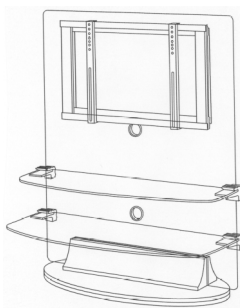

- 01 *Inschrijvingsnummer*
37135-02
Nummer en dagtekening (dag en uur) van het depot
82099-02 07.12.2006 , 08.00

- Datum inschrijving*
19.03.2007 ,
- 02 *Vervaldatum*
07.12.2011
- 03 *Naam van de deposant*
Vogel's Holding B.V.
- 04 *Adres (straat en nummer) van de deposant*
Hondsruglaan 93
- 05 *Postcode, plaats en land van de deposant*
5628 DB Eindhoven, Nederland
- 06 *Naam en adres van de gemachtigde of vermelding van het correspondentie-adres van de deposant*
Algemeen Octrooi- en Merkenbureau
John F. Kennedylaan 2
5612 AB Eindhoven
Nederland.
- 08 *Afbeelding van de tekening of het model*
ZIE AFBEELDING(EN)
- 11 *Vermelding van het voortbrengsel gevolgd door de aanduiding van de klasse(n) en onderklasse(n)*
Audio-tv-video meubel (kl 6-03, 04).

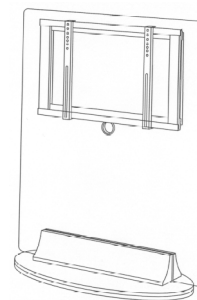

- 01 *Inschrijvingsnummer*
37136-01
Nummer en dagtekening (dag en uur) van het depot
82100-01 13.09.2006 , 08.00
Datum inschrijving
05.04.2007 ,
- 02 *Vervaldatum*
13.09.2011
- 03 *Naam van de deposant*
JONCKERS Roger
h.o.d.n. JRTEXTIEL
- 04 *Adres (straat en nummer) van de deposant*
Lauwsestraat 130
- 05 *Postcode, plaats en land van de deposant*
8511 Aalbeke, België
- 06 *Naam en adres van de gemachtigde of vermelding van het correspondentie-adres van de deposant*
K.O.B. N.V.
Kennedypark 31c
B-8500 Kortrijk
België.
- 08 *Afbeelding van de tekening of het model*
ZIE AFBEELDING(EN)
- 11 *Vermelding van het voortbrengsel gevolgd door de aanduiding van de klasse(n) en onderklasse(n)*
Dekbedovertrek (kl 6-13)

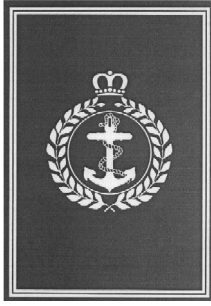

01 *Inschrijvingsnummer*
37136-02

Nummer en dagtekening (dag en uur) van het depot

82100-02 13.09.2006 , 08.00

Datum inschrijving

05.04.2007 ,

02 *Vervaldatum*

13.09.2011

03 *Naam van de deposant*

JONCKERS Roger
h.o.d.n. JRTEXTIEL

04 *Adres (straat en nummer) van de deposant*

Lauwsestraat 130

05 *Postcode, plaats en land van de deposant*

8511 Aalbeke,
België

06 *Naam en adres van de gemachtigde of vermelding van het correspondentie-adres van de deposant*

K.O.B. N.V.
Kennedypark 31c
B-8500 Kortrijk
België.

08 *Afbeelding van de tekening of het model*
ZIE AFBEELDING(EN)

11 *Vermelding van het voortbrengsel gevolgd door de aanduiding van de klasse(n) en onderklasse(n)*

Dekbedovertrek (kl 6-13)

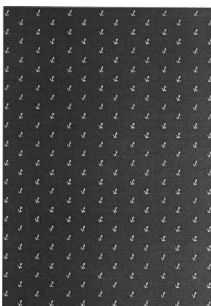

01 *Inschrijvingsnummer*
37136-03

Nummer en dagtekening (dag en uur) van het depot

82100-03 13.09.2006 , 08.00

Datum inschrijving

05.04.2007 ,

02 *Vervaldatum*

13.09.2011

03 *Naam van de deposant*
JONCKERS Roger
h.o.d.n. JRTEXTIEL

04 *Adres (straat en nummer) van de deposant*
Lauwsestraat 130

05 *Postcode, plaats en land van de deposant*
8511 Aalbeke,
België

06 *Naam en adres van de gemachtigde of vermelding van het correspondentie-adres van de deposant*

K.O.B. N.V.
Kennedypark 31c
B-8500 Kortrijk
België.

08 *Afbeelding van de tekening of het model*
ZIE AFBEELDING(EN)

11 *Vermelding van het voortbrengsel gevolgd door de aanduiding van de klasse(n) en onderklasse(n)*

Dekbedovertrek (kl 6-13)

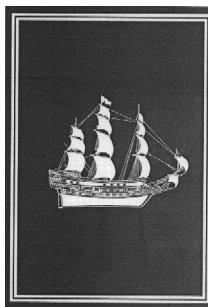

01 *Inschrijvingsnummer*
37137-01

Nummer en dagtekening (dag en uur) van het depot

82110-01 27.09.2006 , 10.53

Datum inschrijving

05.04.2007 ,

02 *Vervaldatum*

27.09.2011

03 *Naam van de deposant*

Mariëlle Roeters

04 *Adres (straat en nummer) van de deposant*

De Blichstraat 135

05 *Postcode, plaats en land van de deposant*

3572 WB Utrecht,
Nederland

06 *Naam en adres van de gemachtigde of vermelding van het correspondentie-adres van de deposant*

Merkenbureau Knijff & Partners B.V.
Leeuwenveldseweg 12
1382 LX Weesp
Nederland.

08 *Afbeelding van de tekening of het model*
ZIE AFBEELDING(EN)

09 *Vermelding van de kleur(en)*

zwart, geel, rood, bruin, wit, blauw, oranje

11 *Vermelding van het voortbrengsel gevolgd door de aanduiding van de klasse(n) en onderklasse(n)*

Grafisch symbool (kl 99).

12 *Beschrijving van de kenmerkende eigenschappen van het nieuwe uiterlijk van het voortbrengsel; in voorkomend geval, vermelding van de onderdelen van de tekening of het model waarop de kleuren betrekking hebben*

ding van de onderdelen van de tekening of het model waarop de kleuren betrekking hebben
ROETERS Danielle

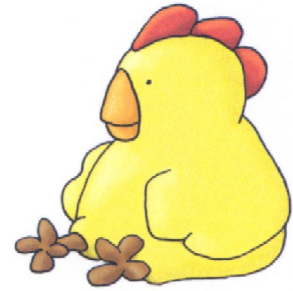

01 *Inschrijvingsnummer*
37137-02

Nummer en dagtekening (dag en uur) van het depot

82110-02 27.09.2006 , 10.53

Datum inschrijving

05.04.2007 ,

02 *Vervaldatum*

27.09.2011

03 *Naam van de deposant*

Mariëlle Roeters

04 *Adres (straat en nummer) van de deposant*

De Blichstraat 135

05 *Postcode, plaats en land van de deposant*

3572 WB Utrecht,
Nederland

06 *Naam en adres van de gemachtigde of vermelding van het correspondentie-adres van de deposant*

Merkenbureau Knijff & Partners B.V.
Leeuwenveldseweg 12
1382 LX Weesp
Nederland.

08 *Afbeelding van de tekening of het model*
ZIE AFBEELDING(EN)

09 *Vermelding van de kleur(en)*

zwart, geel, rood, bruin, wit, blauw, oker, grijs, oranje

11 *Vermelding van het voortbrengsel gevolgd door de aanduiding van de klasse(n) en onderklasse(n)*

Grafisch symbool (kl 99).

14 *Vermelding van de naam van de werkelijke ontwerper van de tekening*
ROETERS Danielle



01 *Inschrijvingsnummer*
37138-01

Nummer en dagtekening (dag en uur) van het depot

82113-01 25.09.2006 , 08.00

Datum inschrijving

19.03.2007 ,

02 *Vervaldatum*

25.09.2011

03 *Naam van de deposant*

Harvink Collection B.V.

04 *Adres (straat en nummer) van de deposant*

Tinbergenlaan 3

05 *Postcode, plaats en land van de deposant*

3401 MT IJsselstein,
Nederland

08 *Afbeelding van de tekening of het model*

ZIE AFBEELDING(EN)

11 *Vermelding van het voortbrengsel gevolgd door de aanduiding van de klasse(n) en onderklasse(n)*

Bank (kl 6-01).

14 *Vermelding van de naam van de werkelijke ontwerper van de tekening*

HAKSTEEN Martin



01 *Inschrijvingsnummer*

37138-02

Nummer en dagtekening (dag en uur) van het depot

82113-02 25.09.2006 , 08.00

Datum inschrijving

19.03.2007 ,

02 *Vervaldatum*

25.09.2011

03 *Naam van de deposant*

Harvink Collection B.V.

04 *Adres (straat en nummer) van de deposant*

Tinbergenlaan 3

05 *Postcode, plaats en land van de deposant*

3401 MT IJsselstein,
Nederland

08 *Afbeelding van de tekening of het model*

ZIE AFBEELDING(EN)

11 *Vermelding van het voortbrengsel gevolgd door de aanduiding van de klasse(n) en onderklasse(n)*

Bank (kl 6-01).

14 *Vermelding van de naam van de werkelijke ontwerper van de tekening*

HAKSTEEN Martin



01 *Inschrijvingsnummer*

37138-03

Nummer en dagtekening (dag en uur) van het depot

82113-03 25.09.2006 , 08.00

Datum inschrijving

19.03.2007 ,

02 *Vervaldatum*

25.09.2011

03 *Naam van de deposant*

Harvink Collection B.V.

04 *Adres (straat en nummer) van de deposant*

Tinbergenlaan 3

05 *Postcode, plaats en land van de deposant*

3401 MT IJsselstein,
Nederland

08 *Afbeelding van de tekening of het model*

ZIE AFBEELDING(EN)

11 *Vermelding van het voortbrengsel gevolgd door de aanduiding van de klasse(n) en onderklasse(n)*

Fauteuil (kl 6-01).

14 *Vermelding van de naam van de werkelijke ontwerper van de tekening*

Haksteen Martin



01 *Inschrijvingsnummer*

37138-04

Nummer en dagtekening (dag en uur) van het depot

82113-04 25.09.2006 , 08.00

Datum inschrijving

19.03.2007 ,

02 *Vervaldatum*

25.09.2011

03 *Naam van de deposant*

Harvink Collection B.V.

04 *Adres (straat en nummer) van de deposant*

Tinbergenlaan 3

05 *Postcode, plaats en land van de deposant*

3401 MT IJsselstein,
Nederland

08 *Afbeelding van de tekening of het model*

ZIE AFBEELDING(EN)

11 *Vermelding van het voortbrengsel gevolgd door de aanduiding van de klasse(n) en onderklasse(n)*

Stoel (kl 6-01).

14 *Vermelding van de naam van de werkelijke ontwerper van de tekening*

HAKSTEEN Martin



01 *Inschrijvingsnummer*

37138-05

Nummer en dagtekening (dag en uur) van het depot

82113-05 25.09.2006 , 08.00

Datum inschrijving

19.03.2007 ,

02 *Vervaldatum*

25.09.2011

03 *Naam van de deposant*

Harvink Collection B.V.

04 *Adres (straat en nummer) van de deposant*

Tinbergenlaan 3

05 *Postcode, plaats en land van de deposant*

3401 MT IJsselstein,
Nederland

08 *Afbeelding van de tekening of het model*

ZIE AFBEELDING(EN)

- 11 *Vermelding van het voortbrengsel gevolgd door de aanduiding van de klasse(n) en onderklasse(n)*
Fauteuil (kl 6-01).
- 14 *Vermelding van de naam van de werkelijke ontwerper van de tekening*
HAKSTEEN Martin



- 01 *Inschrijvingsnummer*
37139-00
- Nummer en dagtekening (dag en uur) van het depot*
82105-00 20.09.2006 , 08.00
- Datum inschrijving*
19.03.2007 ,
- 02 *Vervaldatum*
20.09.2011
- 03 *Naam van de deposant*
Antonie Mans
- 04 *Adres (straat en nummer) van de deposant*
Bilderdijkstraat 74-3,
Postbus 59682
- 05 *Postcode, plaats en land van de deposant*
1040 LD Amsterdam,
Nederland
- 08 *Afbeelding van de tekening of het model*
ZIE AFBEELDING(EN)
- 11 *Vermelding van het voortbrengsel gevolgd door de aanduiding van de klasse(n) en onderklasse(n)*
Knoop (kl 2-07)



- 01 *Inschrijvingsnummer*
37140-00
- Nummer en dagtekening (dag en uur) van het depot*
81979-00 05.07.2006 , 10.00
- Datum inschrijving*
27.03.2007 ,
- 02 *Vervaldatum*
05.07.2011
- 03 *Naam van de deposant*
BELKALDA Amina
- 04 *Adres (straat en nummer) van de deposant*
Dunantstraat 47
- 05 *Postcode, plaats en land van de deposant*
4701 GZ Roosendaal,
Nederland
- 08 *Afbeelding van de tekening of het model*
ZIE AFBEELDING(EN)
- 09 *Vermelding van de kleur(en)*
zilverkleurig
- 11 *Vermelding van het voortbrengsel gevolgd door de aanduiding van de klasse(n) en onderklasse(n)*
Rugsieraad (kl 11-01).
- 14 *Vermelding van de naam van de werkelijke ontwerper van de tekening*
BELKALDA Amina

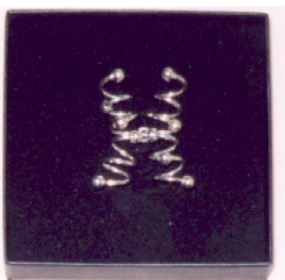

- 01 *Inschrijvingsnummer*
37141-00
- Nummer en dagtekening (dag en uur) van het depot*
82132-00 11.10.2006 , 08.00
- Datum inschrijving*
07.03.2007 ,
- 02 *Vervaldatum*
11.10.2011
- 03 *Naam van de deposant*
Dirk Meile Marcel Tamminga

- 04 *Adres (straat en nummer) van de deposant*
Gedempte Schalkburgergracht 59
- 05 *Postcode, plaats en land van de deposant*
2021 AJ Haarlem,
Nederland
- 06 *Naam en adres van de gemachtigde of vermelding van het correspondentie-adres van de deposant*
Shield Mark B.V.
Overschiestraat 61
1062 XD Amsterdam
Nederland.
- 08 *Afbeelding van de tekening of het model*
ZIE AFBEELDING(EN)
- 11 *Vermelding van het voortbrengsel gevolgd door de aanduiding van de klasse(n) en onderklasse(n)*
Sportapparaat (Kl 21-02).

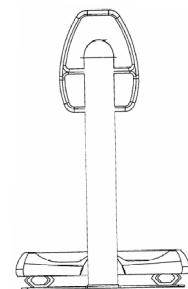
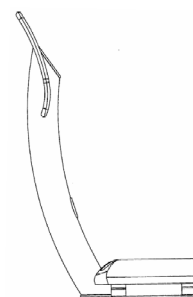
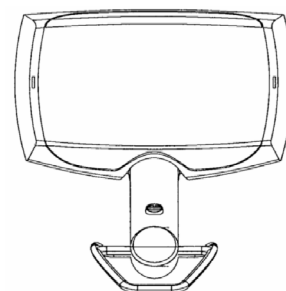
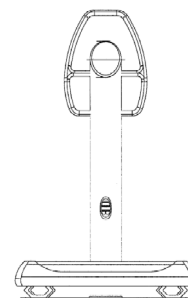

- 01 *Numéro d'enregistrement*
37142-00
Numéro, date et heure du dépôt
82136-00 12.10.2006 , 14.35
Date de l'enregistrement
07.03.2007 ,
- 02 *Date d'échéance*
12.10.2011
- 03 *Nom du déposant*
SD VIANGROS S.A./N.V.
- 04 *Adresse (rue et numéro) du déposant*
Rue de la Bienvenue 10
- 05 *Code postal, localité et pays du déposant*
1070 Bruxelles,
Belgique
- 06 *Nom et adresse du mandataire ou indication de l'adresse postale du déposant*
OFFICE PARETTE (FRED MAES)
Avenue Gabrielle Petit 2
B-7940 Brugelette
Belgique.
- 08 *Reproduction du dessin ou modèle*
VOIR REPRODUCTION(S)
- 11 *Indication du produit suivi de la (des) classe(s) et de la (des) sous-classe(s)*
Barquette (cl 9-03).

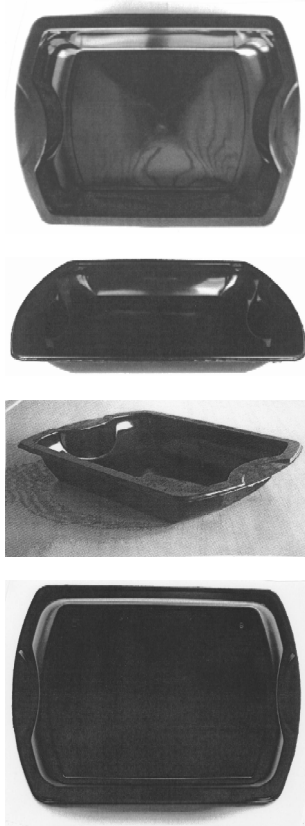

- 01 *Inschrijvingsnummer*
37143-00
Nummer en dagtekening (dag en uur) van het depot
82141-00 15.11.2006 , 08.00
Datum inschrijving
19.03.2007 ,

- 02 *Vervaldatum*
15.11.2011
- 03 *Naam van de deposant*
Mashmedia VOF
- 04 *Adres (straat en nummer) van de deposant*
Eerste Industrieweg 2 e
- 05 *Postcode, plaats en land van de deposant*
4147 CR Asperen,
Nederland
- 08 *Afbeelding van de tekening of het model*
ZIE AFBEELDING(EN)
- 11 *Vermelding van het voortbrengsel gevolgd door de aanduiding van de klasse(n) en onderklasse(n)*
Laptopstandaard (kl 6-06; 14-02, 99).
- 12 *Beschrijving van de kenmerkende eigenschappen van het nieuwe uiterlijk van het voortbrengsel; in voorkomend geval, vermelding van de onderdelen van de tekening of het model waarop de kleuren betrekking hebben*
Een laptopstandaard in de vorm van een puzzel; het bestaat uit 1 vlakke plaat met losse delen. Deze delen vormen samen de laptopstandaard.
- 14 *Vermelding van de naam van de werkelijke ontwerper van de tekening*
VAN MARKUS Sandy



- 01 *Inschrijvingsnummer*
37144-00
Nummer en dagtekening (dag en uur) van het depot
82148-00 18.10.2006 , 14.30

- Datum inschrijving*
22.03.2007 ,
- 02 *Vervaldatum*
18.10.2011
- 03 *Naam van de deposant*
Derk Cornelis Mol
- 04 *Adres (straat en nummer) van de deposant*
Tuinpad 69
- 05 *Postcode, plaats en land van de deposant*
2242 TB Wassenaar,
Nederland
- 08 *Afbeelding van de tekening of het model*
ZIE AFBEELDING(EN)
- 11 *Vermelding van het voortbrengsel gevolgd door de aanduiding van de klasse(n) en onderklasse(n)*
Communicatie manchet (kl 2-99; 3-01).
- 14 *Vermelding van de naam van de werkelijke ontwerper van de tekening*
MOL Derk Cornelis



- 01 *Inschrijvingsnummer*
37145-00
Nummer en dagtekening (dag en uur) van het depot
82204-00 27.11.2006 , 08.00
Datum inschrijving
22.03.2007 ,
- 02 *Vervaldatum*
27.11.2011
- 03 *Naam van de deposant*
Annemieke Westerkink
- 04 *Adres (straat en nummer) van de deposant*
Vleutenseweg 112
- 05 *Postcode, plaats en land van de deposant*
3532 HM Utrecht,
Nederland
- 08 *Afbeelding van de tekening of het model*
ZIE AFBEELDING(EN)

- 11 Vermelding van het voortbrengsel gevolgd door de aanduiding van de klasse(n) en onderklasse(n)
Tent (kl 21-04).
- 14 Vermelding van de naam van de werkelijke ontwerper van de tekening
WESTERINK Annemieke

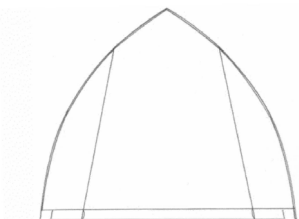
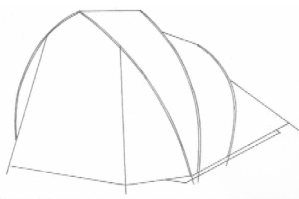

Voorraanzicht

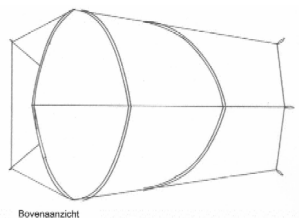

Bovenaanzicht

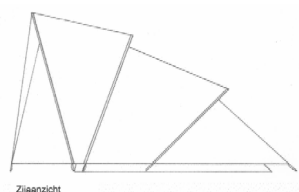

Zijaanzicht

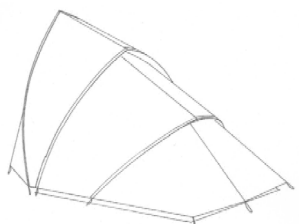

- 01 Inschrijvingsnummer
37146-01

Nummer en dagtekening (dag en uur) van het depot

82230-01 26.02.2007 , 10.00

Datum inschrijving

22.03.2007 ,

- 02 Vervaldatum
26.02.2012

- 03 Naam van de deposant
Stichting Miloma

- 04 Adres (straat en nummer) van de deposant
Amsterdamseweg 477

- 05 Postcode, plaats en land van de deposant
1181 BR Amstelveen,
Nederland

- 08 Afbeelding van de tekening of het model
ZIE AFBEELDING(EN)

- 11 Vermelding van het voortbrengsel gevolgd door de aanduiding van de klasse(n) en onderklasse(n)
Verpakkingsdoos (kl 9-03).

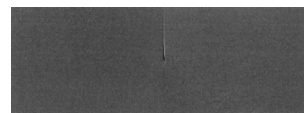
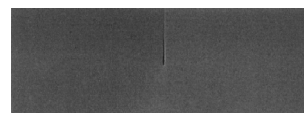
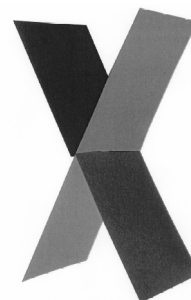
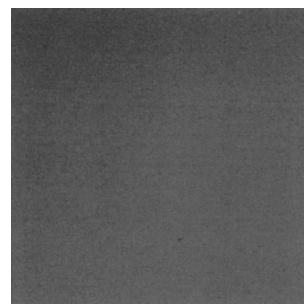
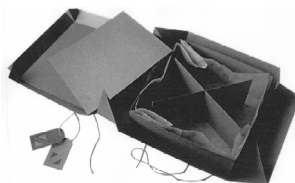
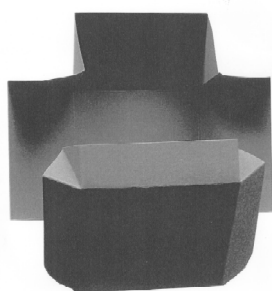

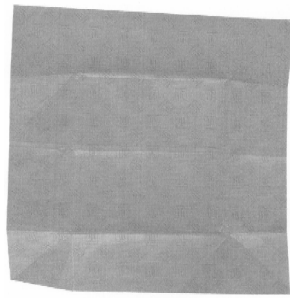
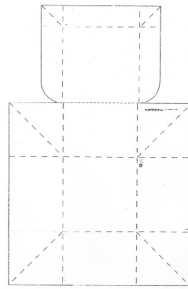
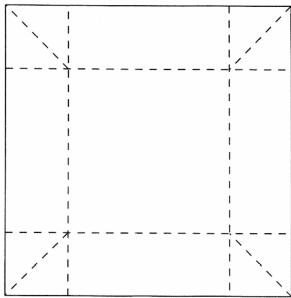
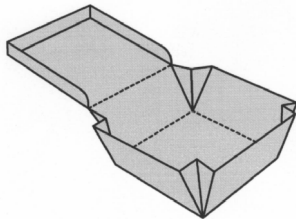

01 *Inschrijvingsnummer*
37146-02

Nummer en dagtekening (dag en uur) van het depot

82230-02 26.02.2007 , 10.00

Datum inschrijving

22.03.2007 ,

02 *Vervaldatum*

26.02.2012

03 *Naam van de deposant*

Stichting Miloma

04 *Adres (straat en nummer) van de deposant*

Amsterdamseweg 477

05 *Postcode, plaats en land van de deposant*

1181 BR Amstelveen,
Nederland

08 *Afbeelding van de tekening of het model*

ZIE AFBEELDING(EN)

11 *Vermelding van het voortbrengsel gevolgd door de aanduiding van de klasse(n) en onderklasse(n)*

Verpakkingendoos (kl 9-03).

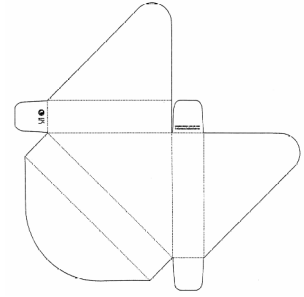
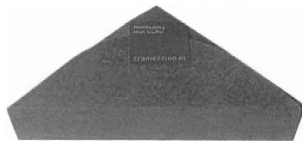
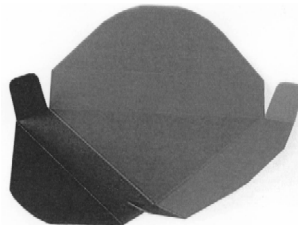

01 *Inschrijvingsnummer*
37146-03

Nummer en dagtekening (dag en uur) van het depot

82230-03 26.02.2007 , 10.00

Datum inschrijving

22.03.2007 ,

02 *Vervaldatum*

26.02.2012

03 *Naam van de deposant*

Stichting Miloma

04 *Adres (straat en nummer) van de deposant*

Amsterdamseweg 477

05 *Postcode, plaats en land van de deposant*

1181 BR Amstelveen,
Nederland

08 *Afbeelding van de tekening of het model*

ZIE AFBEELDING(EN)

11 *Vermelding van het voortbrengsel gevolgd door de aanduiding van de klasse(n) en onderklasse(n)*

Snijplank (kl 7-04).

14 *Vermelding van de naam van de werkelijke ontwerper van de tekening*

LOCHTENBERG Mirjam Petronella
Monica

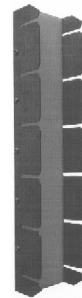

01 *Inschrijvingsnummer*
37147-00

Nummer en dagtekening (dag en uur) van het depot

82263-00 25.01.2007 , 08.00

Datum inschrijving

19.03.2007 ,

02 *Vervaldatum*

25.01.2012

03 *Naam van de deposant*

Boltjes Plaatwerk Industrie BV

04 *Adres (straat en nummer) van de deposant*

Beeldschermweg 7

- 05 *Postcode, plaats en land van de deposant*
3821 AH Amersfoort,
Nederland
- 08 *Afbeelding van de tekening of het model*
ZIE AFBEELDING(EN)
- 11 *Vermelding van het voortbrengsel gevolgd door de aanduiding van de klasse(n) en onderklasse(n)*
Beschermkap parkeerautomaat (kl 10-03).
- 14 *Vermelding van de naam van de werkelijke ontwerper van de tekening*
TAMMERS Martijn

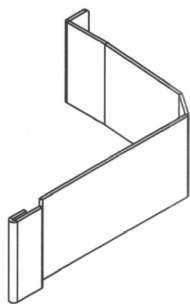
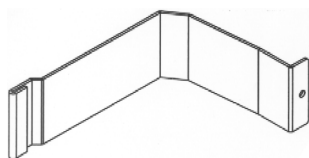
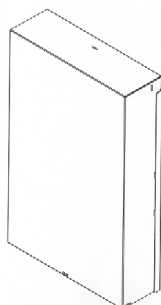
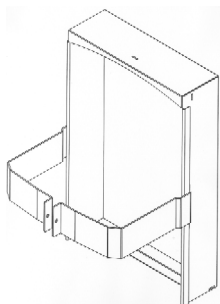
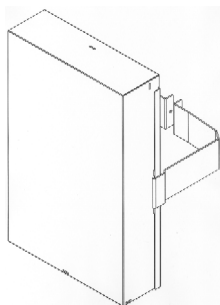

- 01 *Inschrijvingsnummer*
37148-01
- Nummer en dagtekening (dag en uur) van het depot*
82306-01 06.03.2007 , 08.00
- Datum inschrijving*
21.03.2007 ,
- 02 *Vervaldatum*
06.03.2012
- 03 *Naam van de deposant*
Harvink Collection B.V.
- 04 *Adres (straat en nummer) van de deposant*
Tinbergenlaan 3
- 05 *Postcode, plaats en land van de deposant*
3401 MT IJsselstein,
Nederland
- 08 *Afbeelding van de tekening of het model*
ZIE AFBEELDING(EN)
- 11 *Vermelding van het voortbrengsel gevolgd door de aanduiding van de klasse(n) en onderklasse(n)*
Eetkamertafel (kl 6-03).
- 14 *Vermelding van de naam van de werkelijke ontwerper van de tekening*
HAKSTEEN Martin



- 01 *Inschrijvingsnummer*
37148-02
- Nummer en dagtekening (dag en uur) van het depot*
82306-02 06.03.2007 , 08.00
- Datum inschrijving*
21.03.2007 ,
- 02 *Vervaldatum*
06.03.2012
- 03 *Naam van de deposant*
Harvink Collection B.V.
- 04 *Adres (straat en nummer) van de deposant*
Tinbergenlaan 3
- 05 *Postcode, plaats en land van de deposant*
3401 MT IJsselstein,
Nederland
- 08 *Afbeelding van de tekening of het model*
ZIE AFBEELDING(EN)
- 11 *Vermelding van het voortbrengsel gevolgd door de aanduiding van de klasse(n) en onderklasse(n)*
Bank (kl 6-01).

- 14 *Vermelding van de naam van de werkelijke ontwerper van de tekening*
HAKSTEEN Martin

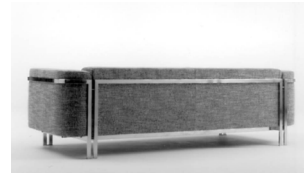

- 01 *Inschrijvingsnummer*
37148-03
- Nummer en dagtekening (dag en uur) van het depot*
82306-03 06.03.2007 , 08.00
- Datum inschrijving*
21.03.2007 ,
- 02 *Vervaldatum*
06.03.2012
- 03 *Naam van de deposant*
Harvink Collection B.V.
- 04 *Adres (straat en nummer) van de deposant*
Tinbergenlaan 3
- 05 *Postcode, plaats en land van de deposant*
3401 MT IJsselstein,
Nederland
- 08 *Afbeelding van de tekening of het model*
ZIE AFBEELDING(EN)
- 11 *Vermelding van het voortbrengsel gevolgd door de aanduiding van de klasse(n) en onderklasse(n)*
Bank (kl 6-01).
- 14 *Vermelding van de naam van de werkelijke ontwerper van de tekening*
HAKSTEEN Martin

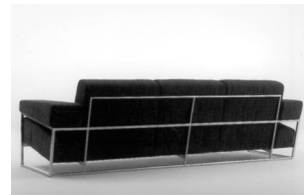

- 01 *Inschrijvingsnummer*
37148-04
- Nummer en dagtekening (dag en uur) van het depot*
82306-04 06.03.2007 , 08.00

- Datum inschrijving*
21.03.2007 ,
- 02 *Vervaldatum*
06.03.2012
- 03 *Naam van de deposant*
Harvink Collection B.V.
- 04 *Adres (straat en nummer) van de deposant*
Tinbergenlaan 3
- 05 *Postcode, plaats en land van de deposant*
3401 MT IJsselstein,
Nederland
- 08 *Afbeelding van de tekening of het model*
ZIE AFBEELDING(EN)
- 11 *Vermelding van het voortbrengsel gevolgd door de aanduiding van de klasse(n) en onderklasse(n)*
Fauteuil (kl 6-01).
- 14 *Vermelding van de naam van de werkelijke ontwerper van de tekening*
HAKSTEEN Martin



- 01 *Inschrijvingsnummer*
37148-05
Nummer en dagtekening (dag en uur) van het depot
82306-05 06.03.2007 , 08.00
Datum inschrijving
21.03.2007 ,
- 02 *Vervaldatum*
06.03.2012
- 03 *Naam van de deposant*
Harvink Collection B.V.
- 04 *Adres (straat en nummer) van de deposant*
Tinbergenlaan 3
- 05 *Postcode, plaats en land van de deposant*
3401 MT IJsselstein,
Nederland
- 08 *Afbeelding van de tekening of het model*
ZIE AFBEELDING(EN)
- 11 *Vermelding van het voortbrengsel gevolgd door de aanduiding van de klasse(n) en onderklasse(n)*
Bank (kl 6-01).

- 14 *Vermelding van de naam van de werkelijke ontwerper van de tekening*
HAKSTEEN Martin



- 01 *Inschrijvingsnummer*
37148-06
Nummer en dagtekening (dag en uur) van het depot
82306-06 06.03.2007 , 08.00
Datum inschrijving
21.03.2007 ,
- 02 *Vervaldatum*
06.03.2012
- 03 *Naam van de deposant*
Harvink Collection B.V.
- 04 *Adres (straat en nummer) van de deposant*
Tinbergenlaan 3
- 05 *Postcode, plaats en land van de deposant*
3401 MT IJsselstein,
Nederland
- 08 *Afbeelding van de tekening of het model*
ZIE AFBEELDING(EN)
- 11 *Vermelding van het voortbrengsel gevolgd door de aanduiding van de klasse(n) en onderklasse(n)*
Poef (kl 6-01).
- 14 *Vermelding van de naam van de werkelijke ontwerper van de tekening*
HAKSTEEN Martin



- 01 *Inschrijvingsnummer*
37148-07
Nummer en dagtekening (dag en uur) van het depot
82306-07 06.03.2007 , 08.00
Datum inschrijving
21.03.2007 ,
- 02 *Vervaldatum*
06.03.2012
- 03 *Naam van de deposant*
Harvink Collection B.V.
- 04 *Adres (straat en nummer) van de deposant*
Tinbergenlaan 3
- 05 *Postcode, plaats en land van de deposant*
3401 MT IJsselstein,
Nederland

- 08 *Afbeelding van de tekening of het model*
ZIE AFBEELDING(EN)
- 11 *Vermelding van het voortbrengsel gevolgd door de aanduiding van de klasse(n) en onderklasse(n)*
Eetkamerstoel (kl 6-01).
- 14 *Vermelding van de naam van de werkelijke ontwerper van de tekening*
GALEMA Jochem



- 01 *Inschrijvingsnummer*
37148-08
Nummer en dagtekening (dag en uur) van het depot
82306-08 06.03.2007 , 08.00
Datum inschrijving
21.03.2007 ,
- 02 *Vervaldatum*
06.03.2012
- 03 *Naam van de deposant*
Harvink Collection B.V.
- 04 *Adres (straat en nummer) van de deposant*
Tinbergenlaan 3
- 05 *Postcode, plaats en land van de deposant*
3401 MT IJsselstein,
Nederland
- 08 *Afbeelding van de tekening of het model*
ZIE AFBEELDING(EN)
- 11 *Vermelding van het voortbrengsel gevolgd door de aanduiding van de klasse(n) en onderklasse(n)*
Fauteuil (kl 6-01).
- 14 *Vermelding van de naam van de werkelijke ontwerper van de tekening*
SCHROFER Frans



- 01 *Numéro d'enregistrement*
37149-01
Numéro, date et heure du dépôt
82125-01 06.10.2006 , 08.00
Date de l'enregistrement
06.04.2007 ,
02 *Date d'échéance*
06.10.2011
03 *Nom du déposant*
Gebr. Jordan Umformtechnik GmbH +
Co. KG
04 *Adresse (rue et numéro) du déposant*
Arnsberger Strasse 17
05 *Code postal, localité et pays du déposant*
58636 Iserlohn,
Allemagne
06 *Nom et adresse du mandataire ou indication
de l'adresse postale du déposant*
Office Hanssens S.p.r.l.
40, square Marie-Louise, Boîte 19
B-1000 Bruxelles
Belgique.
08 *Reproduction du dessin ou modèle*
VOIR REPRODUCTION(S)
11 *Indication du produit suivi de la (des)
classe(s) et de la (des) sous-classe(s)*
Poignée pour attaché-case (cl 8-06).
13 *Droit de priorité visé à l'article 4 de la Con-
vention de Paris pour la protection de la Pro-
priété Industrielle*
Allemagne, le 03 05 2006, no. 406 02
459, Gebr. Jordan Umformtechnik
GmbH + co. KG.



- 01 *Numéro d'enregistrement*
37149-02
Numéro, date et heure du dépôt
82125-02 06.10.2006 , 08.00
Date de l'enregistrement
06.04.2007 ,
02 *Date d'échéance*
06.10.2011
03 *Nom du déposant*
Gebr. Jordan Umformtechnik GmbH +
Co. KG
04 *Adresse (rue et numéro) du déposant*
Arnsberger Strasse 17
05 *Code postal, localité et pays du déposant*
58636 Iserlohn,
Allemagne
06 *Nom et adresse du mandataire ou indication
de l'adresse postale du déposant*
Office Hanssens S.p.r.l.
40, square Marie-Louise, Boîte 19
B-1000 Bruxelles
Belgique.
08 *Reproduction du dessin ou modèle*
VOIR REPRODUCTION(S)
11 *Indication du produit suivi de la (des)
classe(s) et de la (des) sous-classe(s)*
Poignée pour attaché-case (cl 8-06).
13 *Droit de priorité visé à l'article 4 de la Con-
vention de Paris pour la protection de la Pro-
priété Industrielle*
Allemagne, le 03 05 2006, no. 406 02
459.6 Gebr. Jordan Umformtechnik
GmbH + co. KG.

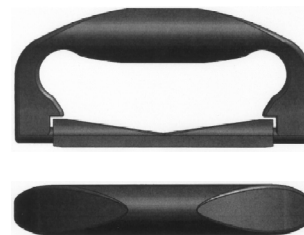

- 01 *Numéro d'enregistrement*
37149-03
Numéro, date et heure du dépôt
82125-03 06.10.2006 , 08.00
Date de l'enregistrement
06.04.2007 ,
02 *Date d'échéance*
06.10.2011
03 *Nom du déposant*
Gebr. Jordan Umformtechnik GmbH +
Co. KG
04 *Adresse (rue et numéro) du déposant*
Arnsberger Strasse 17
05 *Code postal, localité et pays du déposant*
58636 Iserlohn,
Allemagne
06 *Nom et adresse du mandataire ou indication
de l'adresse postale du déposant*
Office Hanssens S.p.r.l.
40, square Marie-Louise, Boîte 19
B-1000 Bruxelles
Belgique.
08 *Reproduction du dessin ou modèle*
VOIR REPRODUCTION(S)
11 *Indication du produit suivi de la (des)
classe(s) et de la (des) sous-classe(s)*
Poignée pour attaché-case (cl 8-06).
13 *Droit de priorité visé à l'article 4 de la Con-
vention de Paris pour la protection de la Pro-
priété Industrielle*
Allemagne, le 03 05 2006, no. 406 02
459.6 Gebr. Jordan Umformtechnik
GmbH + co. KG.



- 01 *Numéro d'enregistrement*
37149-04
Numéro, date et heure du dépôt
82125-04 06.10.2006 , 08.00
Date de l'enregistrement
06.04.2007 ,
02 *Date d'échéance*
06.10.2011

- 03 *Nom du déposant*
Gebr. Jordan Umformtechnik GmbH + Co. KG
- 04 *Adresse (rue et numéro) du déposant*
Arnsberger Strasse 17
- 05 *Code postal, localit  et pays du d positant*
58636 Iserlohn,
Allemagne
- 06 *Nom et adresse du mandataire ou indication de l'adresse postale du d positant*
Office Hanssens S.p.r.l.
40, square Marie-Louise, Bo te 19
B-1000 Bruxelles
Belgique.
- 08 *Reproduction du dessin ou mod le*
VOIR REPRODUCTION(S)
- 11 *Indication du produit suivi de la (des) classe(s) et de la (des) sous-classe(s)*
Poign e pour attach -case (cl 8-06).
- 13 *Droit de priorit  vis    l'article 4 de la Convention de Paris pour la protection de la Propri t  Industrielle*
Allemagne, le 03 05 2006, no. 406 02 459.6 Gebr. Jordan Umformtechnik GmbH + co. KG.



- 01 *Num ro d'enregistrement*
37149-05
Num ro, date et heure du d p t
82125-05 06.10.2006 , 08.00
Date de l'enregistrement
06.04.2007 ,
- 02 *Date d' ch ance*
06.10.2011
- 03 *Nom du d positant*
Gebr. Jordan Umformtechnik GmbH + Co. KG
- 04 *Adresse (rue et num ro) du d positant*
Arnsberger Strasse 17
- 05 *Code postal, localit  et pays du d positant*
58636 Iserlohn,
Allemagne
- 06 *Nom et adresse du mandataire ou indication de l'adresse postale du d positant*
Office Hanssens S.p.r.l.
40, square Marie-Louise, Bo te 19
B-1000 Bruxelles
Belgique.
- 08 *Reproduction du dessin ou mod le*
VOIR REPRODUCTION(S)
- 11 *Indication du produit suivi de la (des) classe(s) et de la (des) sous-classe(s)*
Poign e pour attach -case (cl 8-06).

- 13 *Droit de priorit  vis    l'article 4 de la Convention de Paris pour la protection de la Propri t  Industrielle*
Allemagne, le 03 05 2006, no. 406 02 459.6 Gebr. Jordan Umformtechnik GmbH + co. KG.

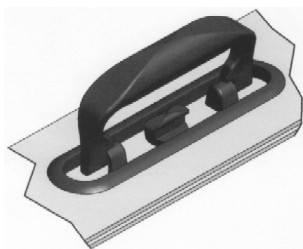

- 01 *Inscriptionnummer*
37150-00
Nummer en dagtekening (dag en uur) van het depot
82130-00 11.10.2006 , 08.00
Datum inschrijving
27.03.2007 ,
- 02 *Vervaldatum*
11.10.2011
- 03 *Naam van de deposant*
Dijkstra-Berkhout Margret
- 04 *Adres (straat en nummer) van de deposant*
Valkstraat 14
- 05 *Postcode, plaats en land van de deposant*
1531 CZ Wormer,
Nederland
- 08 *Afbeelding van de tekening of het model*
ZIE AFBEELDING(EN)
- 09 *Vermelding van de kleur(en)*
blauw, lichtblauw, rood, wit, zwart
- 11 *Vermelding van het voortbrengsel gevolgd door de aanduiding van de klasse(n) en onderklasse(n)*
Grafisch symbool (kl 99).
- 14 *Vermelding van de naam van de werkelijke ontwerper van de tekening*
DIJKSTRA Sjoerd



- 01 *Inscriptionnummer*
37151-01
Nummer en dagtekening (dag en uur) van het depot
82120-01 23.01.2007 , 08.00
Datum inschrijving
27.03.2007 ,
- 02 *Vervaldatum*
23.01.2012
- 03 *Naam van de deposant*
LEE & LEWIS BVBA

- 04 *Adres (straat en nummer) van de deposant*
Nijverheidspark 5 bus 1
- 05 *Postcode, plaats en land van de deposant*
3580 Beringen,
Belgi 
- 06 *Naam en adres van de gemachtigde of vermelding van het correspondentie-adres van de deposant*
Patrick Degens
Vismarkt 24 Bus 2
3980 Tessenderlo
Belgi .
- 08 *Afbeelding van de tekening of het model*
ZIE AFBEELDING(EN)
- 11 *Vermelding van het voortbrengsel gevolgd door de aanduiding van de klasse(n) en onderklasse(n)*
Vitrine (kl 6-04).
- 12 *Beschrijving van de kenmerkende eigenschappen van het nieuwe uiterlijk van het voortbrengsel; in voorkomend geval, vermelding van de onderdelen van de tekening of het model waarop de kleuren betrekking hebben*
Vitrine met glasdeuren en daarin 2 halve cirkels.
- 14 *Vermelding van de naam van de werkelijke ontwerper van de tekening*
SANNEN Walter



- 01 *Inscriptionnummer*
37151-02
Nummer en dagtekening (dag en uur) van het depot
82120-02 23.01.2007 , 08.00
Datum inschrijving
27.03.2007 ,
- 02 *Vervaldatum*
23.01.2012
- 03 *Naam van de deposant*
LEE & LEWIS BVBA
- 04 *Adres (straat en nummer) van de deposant*
Nijverheidspark 5 bus 1
- 05 *Postcode, plaats en land van de deposant*
3580 Beringen,
Belgi 
- 06 *Naam en adres van de gemachtigde of vermelding van het correspondentie-adres van de deposant*
Patrick Degens
Vismarkt 24 Bus 2
3980 Tessenderlo
Belgi .
- 08 *Afbeelding van de tekening of het model*
ZIE AFBEELDING(EN)

11 *Vermelding van het voortbrengsel gevolgd door de aanduiding van de klasse(n) en onderklasse(n)*

Vitrine (kl 6-04).

12 *Beschrijving van de kenmerkende eigenschappen van het nieuwe uiterlijk van het voortbrengsel; in voorkomend geval, vermelding van de onderdelen van de tekening of het model waarop de kleuren betrekking hebben*

Vitrine met glasdeuren en daarin 2 halve cirkels.

14 *Vermelding van de naam van de werkelijke ontwerper van de tekening*

SANNEN Walter

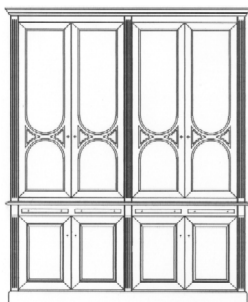

#@mmp 2243

01 *Inschrijvingsnummer*

37152-00

Nummer en dagtekening (dag en uur) van het depot

82109-00 29.11.2006 , 08.00

Datum inschrijving

13.03.2007 ,

02 *Vervaldatum*

29.11.2011

03 *Naam van de deposant*

Mirjam Vollebregt-de Wit

04 *Adres (straat en nummer) van de deposant*

Hoeweweg 19

05 *Postcode, plaats en land van de deposant*

7722 PM Dalfsen,
Nederland

08 *Afbeelding van de tekening of het model*

ZIE AFBEELDING(EN)

09 *Vermelding van de kleur(en)*

blauw, geel, oranje, groen, zwart,
grijs, licht-roze, lichtbruin

11 *Vermelding van het voortbrengsel gevolgd door de aanduiding van de klasse(n) en onderklasse(n)*

Grafisch symbol (kl 99).

14 *Vermelding van de naam van de werkelijke ontwerper van de tekening*

VOLLEBREGT-de Wit Mirjam

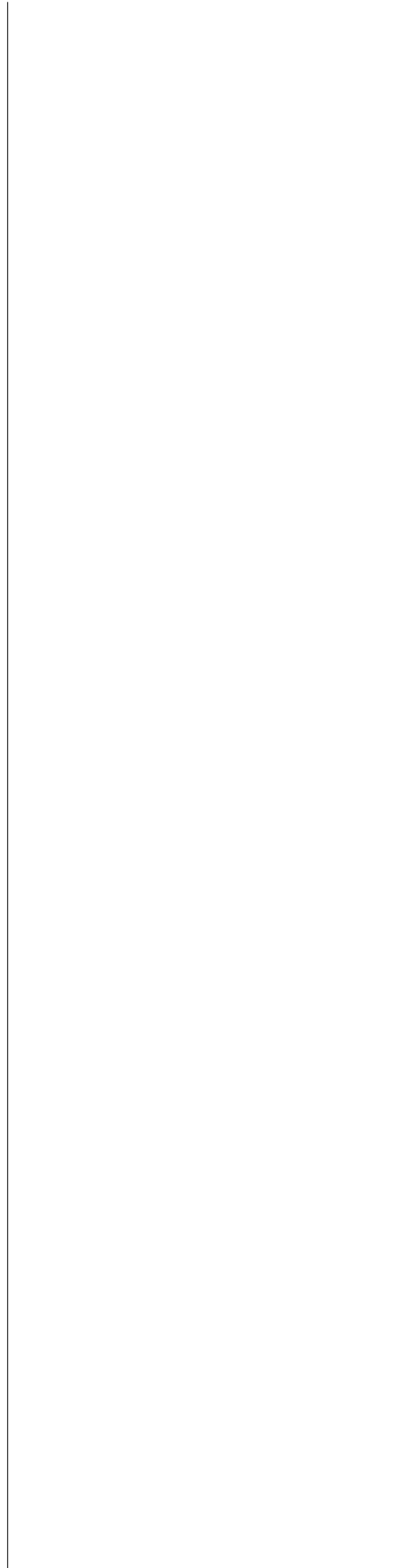

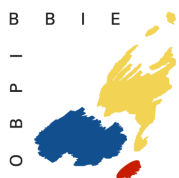

Rubriek II

Rubrique II

Beneluxdepots ingeschreven overeenkomstig artikel 3.11 van het Benelux-verdrag inzake de intellectuele eigendom waarvan door de deposant opschorting van de publicatie van de inschrijving is gevraagd (artikel 3.12 van het Benelux-verdrag inzake de intellectuele eigendom).

- 01 Volgnummer van de inschrijving, datum van inschrijving;
- 15 Vermelding van de termijn waarvoor opschorting van de publicatie werd gevraagd.

Dépôts Benelux enregistrés conformément aux dispositions de l'article 3.11 de la Convention Benelux en matière de propriété intellectuelle pour lesquels le déposant a demandé l'ajournement de la publication de l'enregistrement (article 3.12 de la Convention Benelux en matière de propriété intellectuelle).

- 01 Numéro d'ordre de l'enregistrement, la date d'enregistrement;
- 15 Indication de la période d'ajournement de la publication.



01 *Inschrijvingsnummer*
37153-00

15 *Vermelding van de uiterlijke opschortingsdatum van de publicatie*
01.07.2007

01 *Inschrijvingsnummer*
37154-01

15 *Vermelding van de uiterlijke opschortingsdatum van de publicatie*
15.10.2007

01 *Inschrijvingsnummer*
37154-02

15 *Vermelding van de uiterlijke opschortingsdatum van de publicatie*
15.10.2007

01 *Inschrijvingsnummer*
37155-00

15 *Vermelding van de uiterlijke opschortingsdatum van de publicatie*
14.10.2007

#@mmpp 22

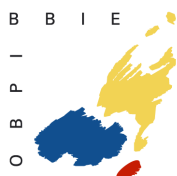

Rubriek III Rubrique III

Beneluxdepots ingeschreven overeenkomstig artikel 3.11 van het Benelux-verdrag inzake de intellectuele eigendom waarvan door de deposant opschorting van de publicatie van de inschrijving werd gevraagd.

- 01 Volgnummer van de inschrijving alsmede nummer en dagtekening (dag, uur en minuut) van het depot, datum van inschrijving;
- 02 Datum waarop de geldigheidsduur van de inschrijving verstrijkt;
- 03 Naam van de deposant;
- 04 Adres (straat);
- 05 Plaats en land;
- 06 In voorkomend geval, naam en adres van de gemachtigde of, in voorkomend geval, vermelding van het correspondentie-adres van de deposant;
- 08 Afbeelding(en) van de tekening of het model;
- 09 In voorkomend geval, vermelding van de kleur(en);
- 10 in voorkomend geval, nadere omschrijving van de onder code 09 genoemde kleur(en);
- 11 Vermelding van het voortbrengsel alsmede klasse(n) en onderklasse(n) aanduiding;
- 12 In voorkomend geval, vermelding van de kenmerkende eigenschappen van de tekening of het model;
- 13 In voorkomend geval, vermelding van het recht van voorrang als bedoeld in artikel 4 van het Verdrag van Parijs tot bescherming van de Industriële Eigendom;
- 14 In voorkomend geval, vermelding van de naam van de werkelijke ontwerper van de tekening of het model;
- 15 Vermelding van de termijn waarvoor opschorting van de publicatie werd gevraagd.

Dépôts Benelux enregistrés conformément aux dispositions de l'article 3.11 de la Convention Benelux en matière de propriété intellectuelle pour lesquels le déposant avait demandé l'ajournement de la publication.

- 01 Numéro d'ordre de l'enregistrement ainsi que le numéro et la date (jour, heure et minute) du dépôt, la date d'enregistrement;
- 02 Date d'échéance de la durée de protection de l'enregistrement;
- 03 Nom du déposant;
- 04 Adresse (rue);
- 05 Localité et pays;
- 06 Le cas échéant, le nom et l'adresse du mandataire ou, le cas échéant, l'indication de l'adresse postale du déposant;
- 08 Reproduction(s) du dessin ou du modèle;
- 09 Le cas échéant, l'indication de la (des) couleur(s);
- 10 Le cas échéant, la description de la (des) couleur(s) mentionnée(s) au code 09;
- 11 Indication du produit ainsi que l'indication de la (des) classe(s) et de la (des) sous-classe(s);
- 12 Le cas échéant, l'indication des éléments caractéristiques du dessin ou du modèle;
- 13 Le cas échéant, l'indication du droit de priorité tel que visé à l'article 4 de la Convention de Paris pour la protection de la Propriété Industrielle;
- 14 Le cas échéant, l'indication du nom du véritable créateur du dessin ou du modèle;
- 15 Indication de la période d'ajournement de la publication.



- 01 *Inschrijvingsnummer*
36847-00
Nummer en dagtekening (dag en uur) van het depot
06739-00 24.05.2006 , 11.20
Datum inschrijving
28.06.2009 ,
- 02 *Vervaldatum*
24.05.2011
- 03 *Naam van de deposant*
Julio Benedicto Mazon Morales
- 04 *Adres (straat en nummer) van de deposant*
Av. Malvarosan 48 PT7
- 05 *Postcode, plaats en land van de deposant*
46011 Valencia,
Spanje
- 08 *Afbeelding van de tekening of het model*
ZIE AFBEELDING(EN)
- 11 *Vermelding van het voortbrengsel gevolgd door de aanduiding van de klasse(n) en onderklasse(n)*
Jeux société (cl 21-01).
- 14 *Vermelding van de naam van de werkelijke ontwerper van de tekening*
MAZON MORALES Julio Benedicto
- 15 *Vermelding van de uiterlijke opschortingsdatum van de publicatie*
15.05.2007

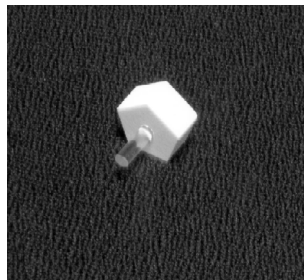
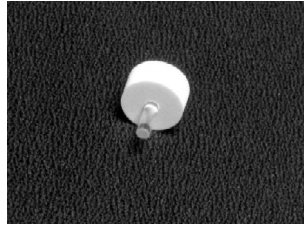
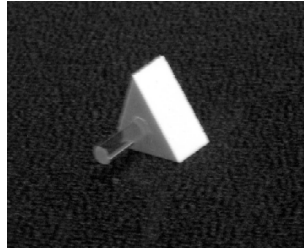
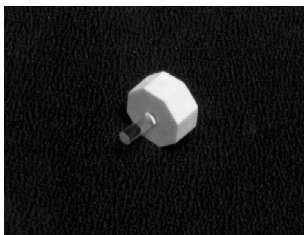
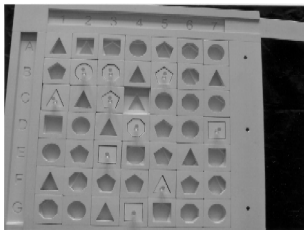
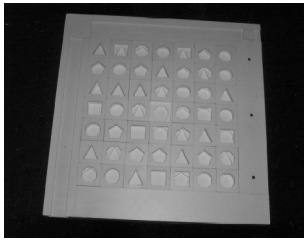

- 01 *Inschrijvingsnummer*
36848-00
Nummer en dagtekening (dag en uur) van het depot
81968-00 12.05.2006 , 10.00
Datum inschrijving
22.06.2006 ,
- 02 *Vervaldatum*
12.05.2011
- 03 *Naam van de deposant*
PICARD Hans Jacob
- 04 *Adres (straat en nummer) van de deposant*
Utrechtsewarstraat 28-f
- 05 *Postcode, plaats en land van de deposant*
1017 WG Amsterdam,
Nederland
- 08 *Afbeelding van de tekening of het model*
ZIE AFBEELDING(EN)
- 09 *Vermelding van de kleur(en)*
zwart, rood, wit
- 11 *Vermelding van het voortbrengsel gevolgd door de aanduiding van de klasse(n) en onderklasse(n)*
Nagellakflesje (kl 9-01).
- 12 *Beschrijving van de kenmerkende eigenschappen van het nieuwe uiterlijk van het voortbrengsel; in voorkomend geval, vermelding van de onderdelen van de tekening of het model waarop de kleuren betrekking hebben*
Nagellak-flesje met twee penselen/(in doppen); waarbij één penseel 2 slankgepunt is.
- 14 *Vermelding van de naam van de werkelijke ontwerper van de tekening*
PICARD Hans Jacob

- 15 *Vermelding van de uiterlijke opschortingsdatum van de publicatie*
12.05.2007



- 01 *Inschrijvingsnummer*
36991-00
Nummer en dagtekening (dag en uur) van het depot
81974-00 17.05.2006 , 10.00
Datum inschrijving
07.11.2006 ,
- 02 *Vervaldatum*
17.05.2011
- 03 *Naam van de deposant*
CHRISTIANS Harm Jan
- 04 *Adres (straat en nummer) van de deposant*
Dr. Slotstraat 19
- 05 *Postcode, plaats en land van de deposant*
2957 AJ Nieuw Lekkerland,
Nederland
- 08 *Afbeelding van de tekening of het model*
ZIE AFBEELDING(EN)
- 11 *Vermelding van het voortbrengsel gevolgd door de aanduiding van de klasse(n) en onderklasse(n)*
Klomp (kl 2-04).
- 12 *Beschrijving van de kenmerkende eigenschappen van het nieuwe uiterlijk van het voortbrengsel; in voorkomend geval, vermelding van de onderdelen van de tekening of het model waarop de kleuren betrekking hebben*
Vloeiende neus, spoilerhiel inclusief verlichting ingefreesde hiel luchthappers, weerszijde rubberzool mer profiel (hout).
- 14 *Vermelding van de naam van de werkelijke ontwerper van de tekening*
CHRISTIANS Harm Jan
- 15 *Vermelding van de uiterlijke opschortingsdatum van de publicatie*
12.05.2007

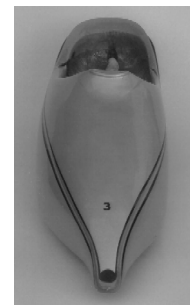

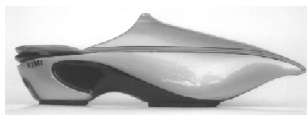

#@mmpp 99

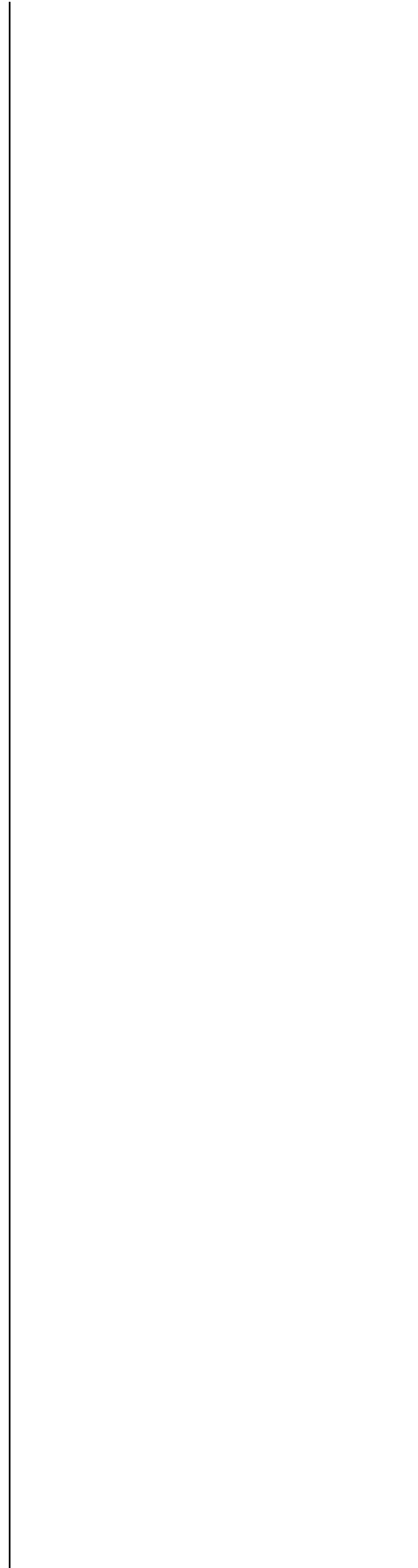

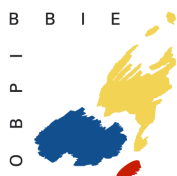

Rubriek VII Rubrique VII

Vernieuwingen van de overeenkomstig artikel 3.11 van het Benelux-verdrag inzake de intellectuele eigendom ingeschreven Beneluxdepots (artikel 3.14 van het Benelux-verdrag inzake de intellectuele eigendom).

- 01 Volgnummer van de inschrijving alsmede nummer en dagtekening (dag, uur en minuut) van het depot, datum van inschrijving;
- 02 Datum waarop de geldigheidsduur van de inschrijving verstrijkt;
- 03 Naam van de deposant;
- 04 Adres (straat);
- 05 Plaats en land;
- 06 In voorkomend geval, naam en adres van de gemachtigde of, in voorkomend geval, vermelding van het correspondentie-adres van de deposant;
- 08 Afbeelding(en) van de tekening of het model;
- 09 In voorkomend geval, vermelding van de kleur(en);
- 10 in voorkomend geval, nadere omschrijving van de onder code 09 genoemde kleur(en);
- 11 Vermelding van het voortbrengsel alsmede klasse(n) en onderklassen) aanduiding;
- 12 In voorkomend geval, vermelding van de kenmerkende eigenschappen van de tekening of het model;
- 13 In voorkomend geval, vermelding van het recht van voorrang als bedoeld in artikel 4 van het Verdrag van Parijs tot bescherming van de Industriële Eigendom;
- 14 In voorkomend geval, vermelding van de naam van de werkelijke ontwerper van de tekening of het model;
- 18 Datum van verzoek tot vernieuwing.

Renouvellements de dépôts Benelux enregistrés conformément à l'article 3.11 de la Convention Benelux en matière de propriété intellectuelle (article 3.14 de la Convention Benelux en matière de propriété intellectuelle).

- 01 Numéro d'ordre de l'enregistrement ainsi que le numéro et la date (jour, heure et minute) du dépôt, la date d'enregistrement;
- 02 Date d'échéance de la durée de protection de l'enregistrement;
- 03 Nom du déposant;
- 04 Adresse (rue);
- 05 Localité et pays;
- 06 Le cas échéant, le nom et l'adresse du mandataire ou, le cas échéant, l'indication de l'adresse postale du déposant;
- 08 Reproduction(s) du dessin ou du modèle;
- 09 Le cas échéant, l'indication de la (des) couleur(s);
- 10 Le cas échéant, la description de la (des) couleur(s) mentionnée(s) au code 09;
- 11 Indication du produit ainsi que l'indication de la (des) classe(s) et de la (des) sous-classe(s);
- 12 Le cas échéant, l'indication des éléments caractéristiques du dessin ou du modèle;
- 13 Le cas échéant, l'indication du droit de priorité tel que visé à l'article 4 de la Convention de Paris pour la protection de la Propriété Industrielle;
- 14 Le cas échéant, l'indication du nom du véritable créateur du dessin ou du modèle;
- 18 Date de la requête de renouvellement.



- 01 *Numéro d'enregistrement*
15756-00
Numéro, date et heure du dépôt
04046-00 27.02.1987, 14.15
- 02 *Date d'échéance*
27.02.2012
- 03 *Nom du déposant*
GLAXO GROUP LTD
- 04 *Adresse (rue et numéro) du déposant*
Glaxo House, Berkeley Avenue
- 05 *Code postal, localité et pays du déposant*
Greenford - Middlesex UBG ONN,
Grande-Bretagne
- 06 *Nom et adresse du mandataire ou indication de l'adresse postale du déposant*
Bureau Gevers S.A.
Holidaystraat 5
B-1831 Diegem
Belgique.
- 08 *Reproduction du dessin ou modèle*
VOIR REPRODUCTION(S)
- 11 *Indication du produit suivi de la (des) classe(s) et de la (des) sous-classe(s)*
Conteneur (cl 9-03, 05).
- 13 *Droit de priorité visé à l'article 4 de la Convention de Paris pour la protection de la Propriété Industrielle*
Grande-Bretagne, le 29 08 1986, no. 1036397, GLAXO GROUP LIMITED.
- 14 *Indication du nom du véritable créateur du dessin ou modèle*
Robert Edward NEWELL
- 18 *Date de réception de la requête du renouvellement*
29.01.2007

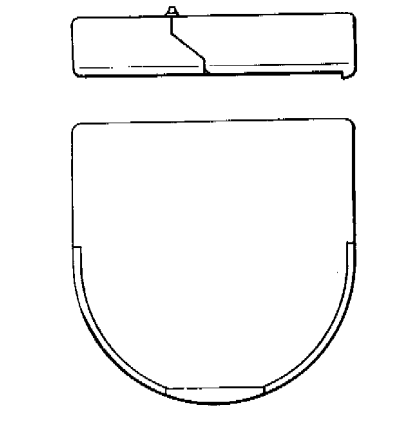
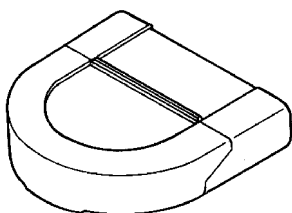
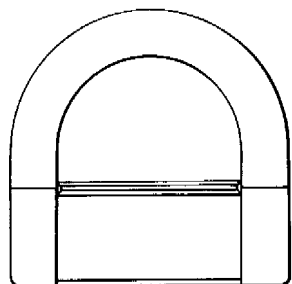

- 01 *Inschrijvingsnummer*
15954-00
Nummer en dagtekening (dag en uur) van het depot
04072-00 30.03.1987, 15.20
- 02 *Vervaldatum*
30.03.2012
- 03 *Naam van de deposant*
SCANFLEX MEDICAL AB
- 04 *Adres (straat en nummer) van de deposant*
Tumstocksvägen 9 A
- 05 *Postcode, plaats en land van de deposant*
SE 187 66 Taby,
Zweden
- 06 *Naam en adres van de gemachtigde of vermelding van het correspondentie-adres van de deposant*
Antwerps Octrooi- en Merkenbureau
M.F.J. Bockstael N.V.
Arenbergstraat 13
B-2000 Antwerpen
België.
- 08 *Afbeelding van de tekening of het model*
ZIE AFBEELDING(EN)
- 11 *Vermelding van het voortbrengsel gevolgd door de aanduiding van de klasse(n) en onderklasse(n)*
Ophanginrichting (kl 6-06; 8-08).
- 13 *Recht van voorrang als bedoeld in artikel 4 van het verdrag van Parijs tot bescherming van de Industriële Eigendom*
Zweden, dd. 01 10 1986, nr. 86-2256,
SCANFLEX MEDICAL AB.
- 18 *Dagtekening van de aanvraag van de vernieuwing*
19.03.2007

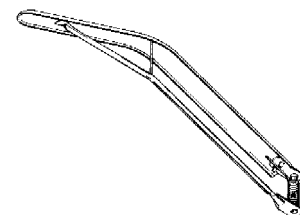
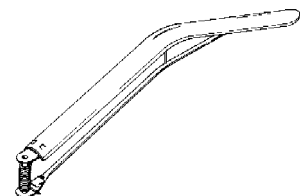
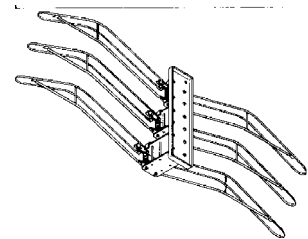
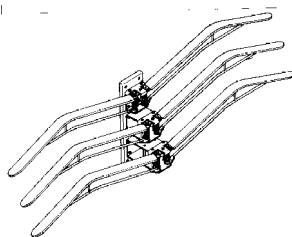

- 01 *Inschrijvingsnummer*
16008-00
Nummer en dagtekening (dag en uur) van het depot
61950-00 17.03.1987, 14.55
- 02 *Vervaldatum*
17.03.2012
- 03 *Naam van de deposant*
Rexnord Corporation société organisée et existant sous les lois de l'Etat de Delaware
- 04 *Adres (straat en nummer) van de deposant*
4701 West Greenfield Avenue
- 05 *Postcode, plaats en land van de deposant*
Milwaukee - Wisconsin 53214,
Ver.St.v.Am
- 06 *Naam en adres van de gemachtigde of vermelding van het correspondentie-adres van de deposant*
Dennemeyer & Associates SA
55 rue des Bruyères
L-1274 Howald
Luxemburg.
- 08 *Afbeelding van de tekening of het model*
ZIE AFBEELDING(EN)
- 11 *Vermelding van het voortbrengsel gevolgd door de aanduiding van de klasse(n) en onderklasse(n)*
Schakel (kl 8-99; 12-05).
- 13 *Recht van voorrang als bedoeld in artikel 4 van het verdrag van Parijs tot bescherming van de Industriële Eigendom*
Ver.St.v.Am., dd. 30 10 1986, nr. 924,937, Roger H. Schroeder, Robert J. Gladczak, Wasly G. Hodlewsky.
- 14 *Vermelding van de naam van de werkelijke ontwerper van de tekening*
Roger H. Schroeder, Robert J. Gladczak, Wasly G. Hodlewsky

18 *Dagtekening van de aanvraag van de vernieuwing*
20.03.2007

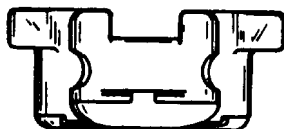
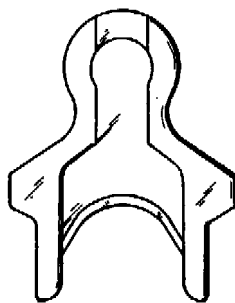
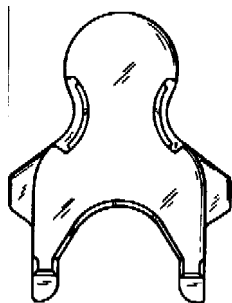
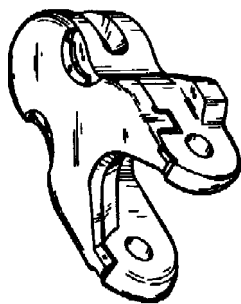

01 *Numéro d'enregistrement*
16057-00

Numéro, date et heure du dépôt
04086-00 15.04.1987, 15.45

02 *Date d'échéance*
15.04.2012

03 *Nom du déposant*
GALLET S.A., société anonyme de droit français

04 *Adresse (rue et numéro) du déposant*
Zone Industrielle Sud

05 *Code postal, localité et pays du déposant*
F-01400 Châtillon-sur-Chalaronne,
France

06 *Nom et adresse du mandataire ou indication de l'adresse postale du déposant*
Bureau Gevers S.A.
Holidaystraat 5
B-1831 Diegem
Belgique.

08 *Reproduction du dessin ou modèle*
VOIR REPRODUCTION(S)

11 *Indication du produit suivi de la (des) classe(s) et de la (des) sous-classe(s)*
Casque de pompier (kl 2-03; 29-02).

13 *Droit de priorité visé à l'article 4 de la Convention de Paris pour la protection de la Propriété Industrielle*
France, le 12 01 1987, no. 870 086,
GALLET S.A., société anonyme de droit français.

18 *Date de réception de la requête du renouvellement*
22.03.2007

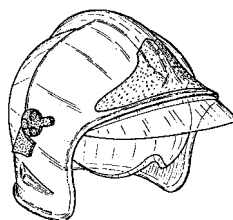

FIG. 1

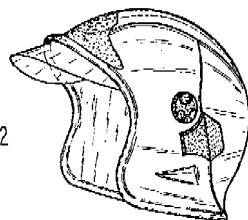

FIG. 2

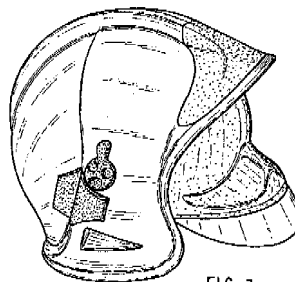

FIG. 3

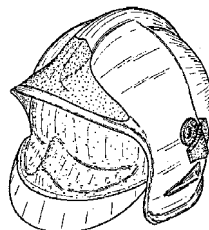

FIG. 4

01 *Numéro d'enregistrement*
16070-00

Numéro, date et heure du dépôt
04108-00 27.05.1987, 14.30

02 *Date d'échéance*
27.05.2012

03 *Nom du déposant*
TERUMO KABUSHIKI KAISHA

04 *Adresse (rue et numéro) du déposant*
44-1, Hatagaya 2-chome

05 *Code postal, localité et pays du déposant*
Shibuya-ku - Tokyo,
Japon

06 *Nom et adresse du mandataire ou indication de l'adresse postale du déposant*
Office Kirkpatrick S.A.
32, Avenue Wolfers
B-1310 La Hulpe
Belgique.

08 *Reproduction du dessin ou modèle*
VOIR REPRODUCTION(S)

11 *Indication du produit suivi de la (des) classe(s) et de la (des) sous-classe(s)*
Poche de collecte urinaire (cl 24-02).

13 *Droit de priorité visé à l'article 4 de la Convention de Paris pour la protection de la Propriété Industrielle*
droit de priorité Japon, le 27 11 1986,
no. 46.598/86, Terumo Kabushiki
Kaisha.

18 *Date de réception de la requête du renouvellement*
29.03.2007

FIG. 1

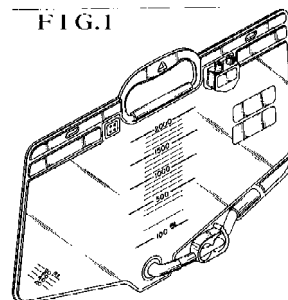

FIG. 2

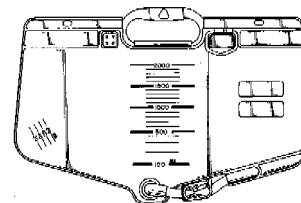

FIG. 3

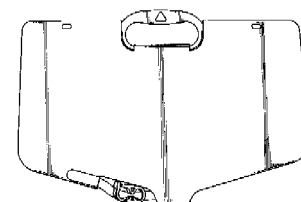

FIG.4



FIG.5



FIG.6

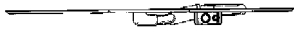
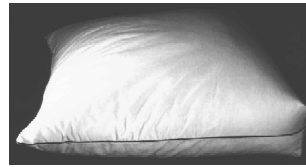
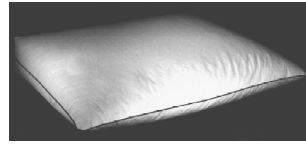

FIG.7



- 01 *Inschrijvingsnummer*
16137-00
Nummer en dagtekening (dag en uur) van het depot
62101-00 07.05.1987 , 24.00
- 02 *Vervaldatum*
07.05.2012
- 03 *Naam van de deposant*
Jade B.V.
- 04 *Adres (straat en nummer) van de deposant*
Lübeckstraat 12
- 05 *Postcode, plaats en land van de deposant*
7418 EC Deventer,
Nederland
- 06 *Naam en adres van de gemachtigde of vermelding van het correspondentie-adres van de deposant*
Novagraaf Nederland B.V.
Hogehilweg 3
1101 CA Amsterdam-Zuidoost
Nederland.
- 08 *Afbeelding van de tekening of het model*
ZIE AFBEELDING(EN)
- 11 *Vermelding van het voortbrengsel gevolgd door de aanduiding van de klasse(n) en onderklasse(n)*
Hoofdkussen (kl 6-09).
- 18 *Dagtekening van de aanvraag van de vernieuwing*
12.03.2007



- 01 *Numéro d'enregistrement*
16181-00
Numéro, date et heure du dépôt
04107-00 27.05.1987 , 14.30
- 02 *Date d'échéance*
27.05.2012
- 03 *Nom du déposant*
TERUMO KABUSHIKI KAISHA

- 04 *Adresse (rue et numéro) du déposant*
44-1, Hatagaya 2-chome
- 05 *Code postal, localité et pays du déposant*
Shibuya-ku - Tokyo,
Japon
- 06 *Nom et adresse du mandataire ou indication de l'adresse postale du déposant*
Office Kirkpatrick S.A.
32, Avenue Wolfers
B-1310 La Hulpe
Belgique.
- 08 *Reproduction du dessin ou modèle*
VOIR REPRODUCTION(S)
- 11 *Indication du produit suivi de la (des) classe(s) et de la (des) sous-classe(s)*
Filtre pour traiter le sang (cl 24-02).
- 13 *Droit de priorité visé à l'article 4 de la Convention de Paris pour la protection de la Propriété Industrielle*
Japon, le 27 11 1986, no. 46.597/86,
Terumo Kabushiki Kaisha.
- 18 *Date de réception de la requête du renouvellement*
29.03.2007

FIG.1

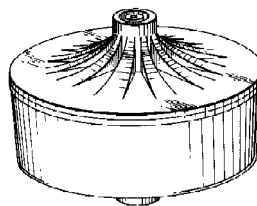

FIG.2

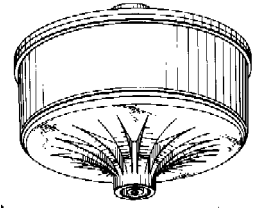

FIG.3

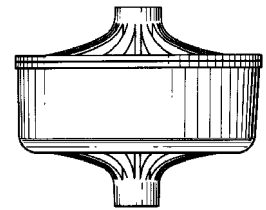

FIG.4

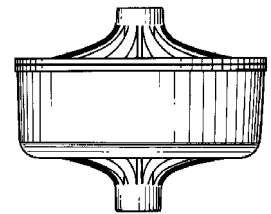

FIG.5

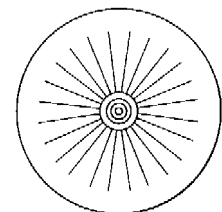
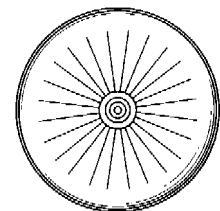
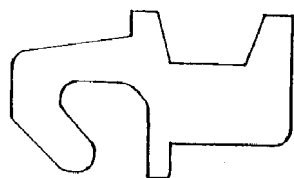

FIG.6



- 01 *Numéro d'enregistrement*
21262-00
Numéro, date et heure du dépôt
05039-00 14.06.1991 , 14.30

- 02 *Date d'échéance*
14.06.2011
- 03 *Nom du déposant*
JOMY S.A.
- 04 *Adresse (rue et numéro) du déposant*
Rue de Bourgogne 20
- 05 *Code postal, localité et pays du déposant*
B-4452 Juprelle (Wihogne),
Belgique
- 06 *Nom et adresse du mandataire ou indication de l'adresse postale du déposant*
Office Hanssens S.p.r.l.
40, square Marie-Louise, Boîte 19
B-1000 Bruxelles
Belgique.
- 08 *Reproduction du dessin ou modèle*
VOIR REPRODUCTION(S)
- 11 *Indication du produit suivi de la (des) classe(s) et de la (des) sous-classe(s)*
Profilé (cl 25-01).
- 18 *Date de réception de la requête du renouvellement*
05.04.2006



- 01 *Numéro d'enregistrement*
22135-01
Numéro, date et heure du dépôt
05146-01 14.01.1992, 14.40
- 02 *Date d'échéance*
14.01.2012
- 03 *Nom du déposant*
GLAXO GROUP LIMITED
- 04 *Adresse (rue et numéro) du déposant*
Glaxo House, Berkeley Avenue
- 05 *Code postal, localité et pays du déposant*
Greenford - Middlesex UB6 0NN,
Grande-Bretagne
- 06 *Nom et adresse du mandataire ou indication de l'adresse postale du déposant*
Bureau Gevers S.A.
Holidaystraat 5
B-1831 Diegem
Belgique.
- 08 *Reproduction du dessin ou modèle*
VOIR REPRODUCTION(S)
- 11 *Indication du produit suivi de la (des) classe(s) et de la (des) sous-classe(s)*
Appareil pour l'inhalation (cl 24-04).
- 13 *Droit de priorité visé à l'article 4 de la Convention de Paris pour la protection de la Propriété Industrielle*
Grande-Bretagne, le 15 07 1991, no. 2015978, GLAXO GROUPLIMITED.
- 14 *Indication du nom du véritable créateur du dessin ou modèle*
Paul Kenneth Rand & David John Hearne
- 18 *Date de réception de la requête du renouvellement*
11.01.2007

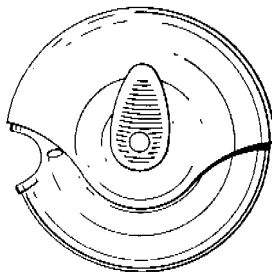
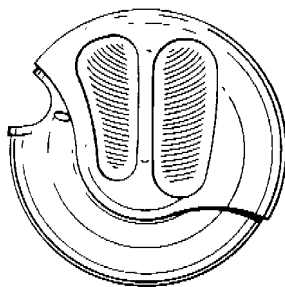
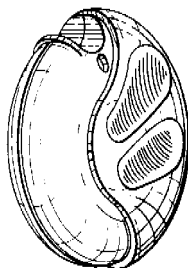
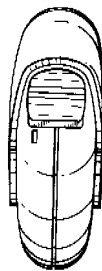

- 01 *Numéro d'enregistrement*
22135-02
Numéro, date et heure du dépôt
05146-02 14.01.1992, 14.40
- 02 *Date d'échéance*
14.01.2012
- 03 *Nom du déposant*
GLAXO GROUP LIMITED
- 04 *Adresse (rue et numéro) du déposant*
Glaxo House, Berkeley Avenue

- 05 *Code postal, localité et pays du déposant*
Greenford - Middlesex UB6 0NN,
Grande-Bretagne
- 06 *Nom et adresse du mandataire ou indication de l'adresse postale du déposant*
Bureau Gevers S.A.
Holidaystraat 5
B-1831 Diegem
Belgique.
- 08 *Reproduction du dessin ou modèle*
VOIR REPRODUCTION(S)
- 11 *Indication du produit suivi de la (des) classe(s) et de la (des) sous-classe(s)*
Appareil pour l'inhalation (cl 24-04).
- 13 *Droit de priorité visé à l'article 4 de la Convention de Paris pour la protection de la Propriété Industrielle*
Grande-Bretagne, le 15 07 1991, no. 2015979, GLAXO GROUPLIMITED.
- 14 *Indication du nom du véritable créateur du dessin ou modèle*
Paul Kenneth Rand & David John Hearne
- 18 *Date de réception de la requête du renouvellement*
11.01.2007

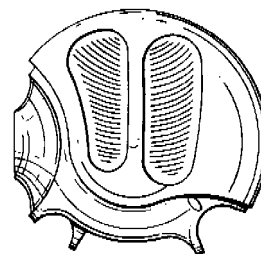
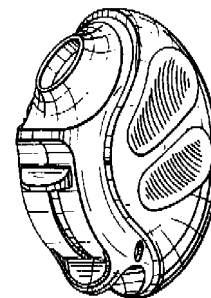
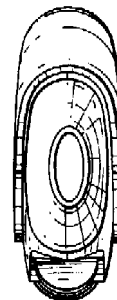

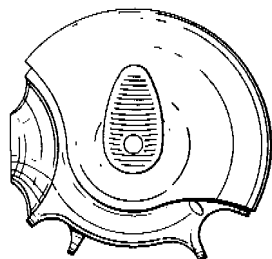

- 01 *Numéro d'enregistrement*
22482-00
Numéro, date et heure du dépôt
67594-00 08.04.1992, 14.00
- 02 *Date d'échéance*
08.04.2012
- 03 *Nom du déposant*
AKTIEBOLAGET ELECTROLUX
- 04 *Adresse (rue et numéro) du déposant*
Luxbacken 1
- 05 *Code postal, localité et pays du déposant*
S-105 45 Stockholm,
Suède
- 06 *Nom et adresse du mandataire ou indication de l'adresse postale du déposant*
OFFICE PARETTE (FRED MAES)
Avenue Gabrielle Petit 2
B-7940 Brugeslette
Belgique.
- 08 *Reproduction du dessin ou modèle*
VOIR REPRODUCTION(S)
- 11 *Indication du produit suivi de la (des) classe(s) et de la (des) sous-classe(s)*
Sac filtrant pour aspirateur (cl 9-05; 15-05).
- 13 *Droit de priorité visé à l'article 4 de la Convention de Paris pour la protection de la Propriété Industrielle*
Suède, le 28 10 1991, no. 91-02134,
AKTIEBOLAGET ELECTROLUX.
- 14 *Indication du nom du véritable créateur du dessin ou modèle*
Karlsson, Nils Henry
- 18 *Date de réception de la requête du renouvellement*
27.03.2007

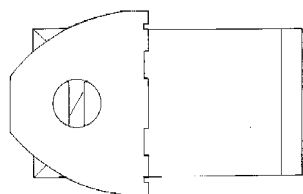

1

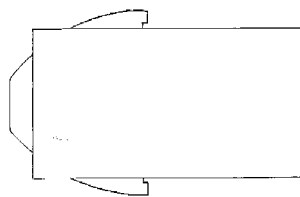

2

- 01 *Inschrijvingsnummer*
22486-00
Nummer en dagtekening (dag en uur) van het depot
67602-00 23.04.1992, 24.00
- 02 *Vervaldatum*
23.04.2012
- 03 *Naam van de deposant*
Compagnie Générale des
Etablissements
Michelin - Michelin & Cie, een
commanditaire
vennootschap naar Frans recht
- 04 *Adres (straat en nummer) van de deposant*
12 Cours Sablon
- 05 *Postcode, plaats en land van de deposant*
63040 Clermont-Ferrand Cedex,
Frankrijk
- 06 *Naam en adres van de gemachtigde of vermelding van het correspondentie-adres van de deposant*
Dennemeyer & Associates SA
55 rue des Bruyères
L-1274 Howald
Luxemburg.
- 08 *Afbeelding van de tekening of het model*
ZIE AFBEELDING(EN)
- 11 *Vermelding van het voortbrengsel gevolgd door de aanduiding van de klasse(n) en onderklasse(n)*
Band (kl 12-15).
- 13 *Recht van voorrang als bedoeld in artikel 4 van het verdrag van Parijs tot bescherming van de Industriële Eigendom*
Frankrijk, dd. 28 11 1991, nr. 265 (depot)
inschrijving nr.: 916713, Compagnie
Générale des Etablissements MICHE-
LIN-MICHELIN & CIE.
- 14 *Vermelding van de naam van de werkelijke ontwerper van de tekening*
Patrick Lurois
- 18 *Dagtekening van de aanvraag van de vernieuwing*
27.03.2007



- 01 *Inschrijvingsnummer*
22783-01
Nummer en dagtekening (dag en uur) van het depot
67773-01 22.06.1992, 14.30
- 02 *Vervaldatum*
22.06.2012
- 03 *Naam van de deposant*
Beeson and Sons Limited
- 04 *Adres (straat en nummer) van de deposant*
Hertford House, Denham Way
- 05 *Postcode, plaats en land van de deposant*
Rickmansworth - Herts WD3 2XB,
Groot-Brittannië
- 06 *Naam en adres van de gemachtigde of vermelding van het correspondentie-adres van de deposant*
OFFICE PARETTE (FRED MAES)
Avenue Gabrielle Petit 2
B-7940 Brugeslette
België.
- 08 *Afbeelding van de tekening of het model*
ZIE AFBEELDING(EN)
- 11 *Vermelding van het voortbrengsel gevolgd door de aanduiding van de klasse(n) en onderklasse(n)*
Sluiting (kl 9-07).
- 13 *Recht van voorrang als bedoeld in artikel 4 van het verdrag van Parijs tot bescherming van de Industriële Eigendom*
Groot-Brittannië, dd. 23 12 1991, nr.
2019791, Beeson & Sons Limited.
- 14 *Vermelding van de naam van de werkelijke ontwerper van de tekening*
Roger Milner KING
- 18 *Dagtekening van de aanvraag van de vernieuwing*
27.03.2007

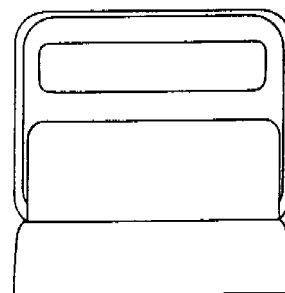

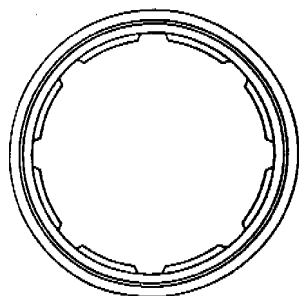
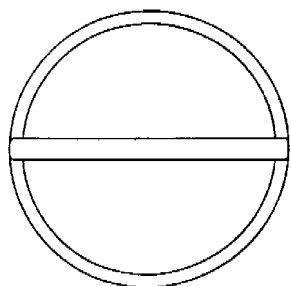
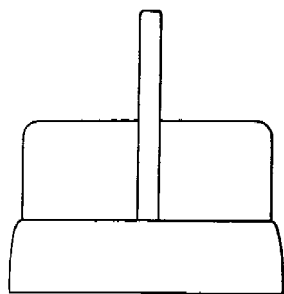

01 *Inschrijvingsnummer*
22783-02

Nummer en dagtekening (dag en uur) van het depot

67773-02 22.06.1992, 14.30

02 *Vervaldatum*
22.06.2012

03 *Naam van de deposant*
Beeson and Sons Limited

04 *Adres (straat en nummer) van de deposant*
Hertford House, Denham Way

05 *Postcode, plaats en land van de deposant*
Rickmansworth - Herts WD3 2XB,
Groot-Brittannië

06 *Naam en adres van de gemachtigde of vermelding van het correspondentie-adres van de deposant*

OFFICE PARETTE (FRED MAES)
Avenue Gabrielle Petit 2
B-7940 Brugelette
België.

08 *Afbeelding van de tekening of het model*
ZIE AFBEELDING(EN)

11 *Vermelding van het voortbrengsel gevolgd door de aanduiding van de klasse(n) en onderklasse(n)*
Sluiting (kl 9-07).

13 *Recht van voorrang als bedoeld in artikel 4 van het verdrag van Parijs tot bescherming van de Industriële Eigendom*

Ver.St.v.Am., dd. 04 05 1992, nr. 07/878872, Roger Milner KING

14 *Vermelding van de naam van de werkelijke ontwerper van de tekening*

Roger Milner KING

18 *Dagtekening van de aanvraag van de vernieuwing*

27.03.2007

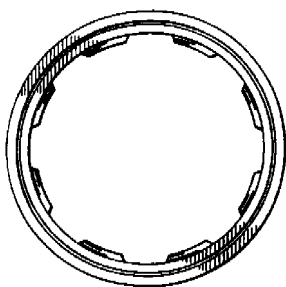
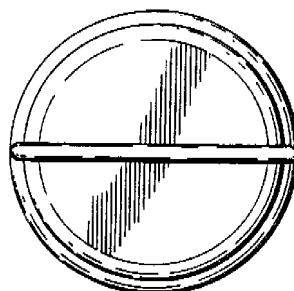
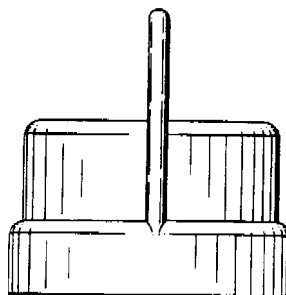
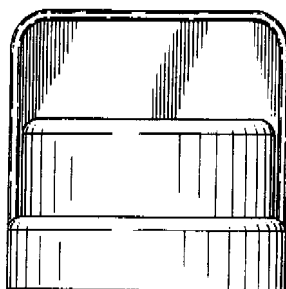

01 *Inschrijvingsnummer*
22898-01

Nummer en dagtekening (dag en uur) van het depot

68072-01 02.10.1992, 14.00

02 *Vervaldatum*
02.10.2012

03 *Naam van de deposant*

Johannes Bernardus Martinus Jansen,
Cornelis Peter Adriaanse,
Adriaan Josef Adriaanse en Hillegonda
Adriaanse-Beerdsen

04 *Adres (straat en nummer) van de deposant*
Ketelboetershoek 25

05 *Postcode, plaats en land van de deposant*
7328 JE Apeldoorn,
Nederland

06 *Naam en adres van de gemachtigde of vermelding van het correspondentie-adres van de deposant*

Haagsch Octrooibureau
Breitnerlaan 146
2596 HG 's-Gravenhage
Nederland.

08 *Afbeelding van de tekening of het model*
ZIE AFBEELDING(EN)

11 *Vermelding van het voortbrengsel gevolgd door de aanduiding van de klasse(n) en onderklasse(n)*

Klok (kl 10-01).

18 *Dagtekening van de aanvraag van de vernieuwing*

30.03.2007

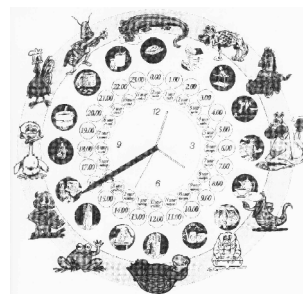

01 *Inschrijvingsnummer*
22898-02

Nummer en dagtekening (dag en uur) van het depot

68072-02 02.10.1992, 14.00

02 *Vervaldatum*
02.10.2012

03 *Naam van de deposant*
Johannes Bernardus Martinus Jansen,
Cornelis Peter Adriaanse,
Adriaan Josef Adriaanse en Hillegonda
Adriaanse-Beerdsen

04 *Adres (straat en nummer) van de deposant*
Ketelboetershoek 25

05 *Postcode, plaats en land van de deposant*
7328 JE Apeldoorn,
Nederland

06 *Naam en adres van de gemachtigde of vermelding van het correspondentie-adres van de deposant*

Haagsch Octrooibureau
Breitnerlaan 146
2596 HG 's-Gravenhage
Nederland.

08 *Afbeelding van de tekening of het model*
ZIE AFBEELDING(EN)

11 *Vermelding van het voortbrengsel gevolgd door de aanduiding van de klasse(n) en onderklasse(n)*

Horloge (kl 10-02).

- 18 *Dagtekening van de aanvraag van de vernieuwing*
30.03.2007



- 01 *Inschrijvingsnummer*
22898-03
Nummer en dagtekening (dag en uur) van het depot
68072-03 02.10.1992 , 14.00
- 02 *Vervaldatum*
02.10.2012
- 03 *Naam van de deposant*
Johannes Bernardus Martinus Jansen,
Cornelis Peter Adriaanse,
Adriaan Josef Adriaanse en Hillegonda
Adriaanse-Beerdse
- 04 *Adres (straat en nummer) van de deposant*
Ketelboetershoek 25
- 05 *Postcode, plaats en land van de deposant*
7328 JE Apeldoorn,
Nederland
- 06 *Naam en adres van de gemachtigde of vermelding van het correspondentie-adres van de deposant*
Haagsch Octrooibureau
Breitnerlaan 146
2596 HG 's-Gravenhage
Nederland.
- 08 *Afbeelding van de tekening of het model*
ZIE AFBEELDING(EN)
- 11 *Vermelding van het voortbrengsel gevolgd door de aanduiding van de klasse(n) en onderklasse(n)*
Klok (kl 10-01).
- 18 *Dagtekening van de aanvraag van de vernieuwing*
30.03.2007

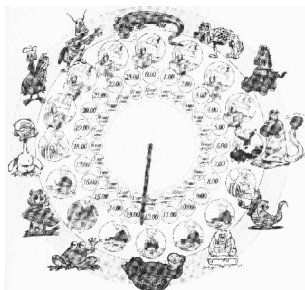

- 01 *Inschrijvingsnummer*
23147-01
Nummer en dagtekening (dag en uur) van het depot
68178-01 06.11.1992 , 24.00

- 02 *Vervaldatum*
06.11.2012
- 03 *Naam van de deposant*
BOS ELEKTRO B.V.
- 04 *Adres (straat en nummer) van de deposant*
Oscar Romerolaan 12
- 05 *Postcode, plaats en land van de deposant*
1216 TK Hilversum,
Nederland
- 08 *Afbeelding van de tekening of het model*
ZIE AFBEELDING(EN)
- 11 *Vermelding van het voortbrengsel gevolgd door de aanduiding van de klasse(n) en onderklasse(n)*
Profiel voor verlichtingsarmatuur (kl 26-05).
- 14 *Vermelding van de naam van de werkelijke ontwerper van de tekening*
Bos, Bernardus Hendrikus Adrianus
- 18 *Dagtekening van de aanvraag van de vernieuwing*
30.03.2007

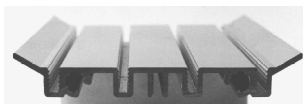

- 01 *Inschrijvingsnummer*
23147-02
Nummer en dagtekening (dag en uur) van het depot
68178-02 06.11.1992 , 24.00
- 02 *Vervaldatum*
06.11.2012
- 03 *Naam van de deposant*
BOS ELEKTRO B.V.
- 04 *Adres (straat en nummer) van de deposant*
Oscar Romerolaan 12
- 05 *Postcode, plaats en land van de deposant*
1216 TK Hilversum,
Nederland
- 08 *Afbeelding van de tekening of het model*
ZIE AFBEELDING(EN)
- 11 *Vermelding van het voortbrengsel gevolgd door de aanduiding van de klasse(n) en onderklasse(n)*
Element voor verlichtingsarmatuur (kl 26-05).
- 14 *Vermelding van de naam van de werkelijke ontwerper van de tekening*
Bos, Bernardus Hendrikus Adrianus
- 18 *Dagtekening van de aanvraag van de vernieuwing*
30.03.2007

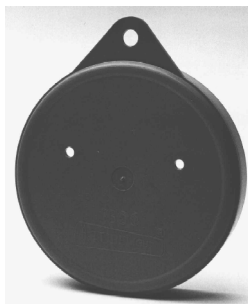

- 01 *Inschrijvingsnummer*
27474-00
Nummer en dagtekening (dag en uur) van het depot
72153-00 01.08.1996 , 10.00
- 02 *Vervaldatum*
01.08.2011
- 03 *Naam van de deposant*
SCHÄPERKÖTTER Willem
- 04 *Adres (straat en nummer) van de deposant*
Merwedepad 45
- 05 *Postcode, plaats en land van de deposant*
3181 EK Rozenburg,
Nederland
- 08 *Afbeelding van de tekening of het model*
ZIE AFBEELDING(EN)
- 11 *Vermelding van het voortbrengsel gevolgd door de aanduiding van de klasse(n) en onderklasse(n)*
Golf tee (kl 21-02).
- 14 *Vermelding van de naam van de werkelijke ontwerper van de tekening*
SCHÄPERKÖTTER Willem
- 18 *Dagtekening van de aanvraag van de vernieuwing*
01.03.2006



- 01 *Inschrijvingsnummer*
28041-00
Nummer en dagtekening (dag en uur) van het depot
72882-00 04.03.1997 , 24.00
- 02 *Vervaldatum*
04.03.2012
- 03 *Naam van de deposant*
VERHOFSTE Marc
- 04 *Adres (straat en nummer) van de deposant*
Lokerenbaan 147
- 05 *Postcode, plaats en land van de deposant*
9240 Zele,
België
- 06 *Naam en adres van de gemachtigde of vermelding van het correspondentie-adres van de deposant*
Bureau Gevers N.V.
Holidaystraat 5
B-1831 Diegem
België.
- 08 *Afbeelding van de tekening of het model*
ZIE AFBEELDING(EN)
- 11 *Vermelding van het voortbrengsel gevolgd door de aanduiding van de klasse(n) en onderklasse(n)*
Fietsenhouder met anti-diefstal
inrichting (kl 8-07, 10).

- 18 *Dagtekening van de aanvraag van de vernieuwing*
01.03.2007

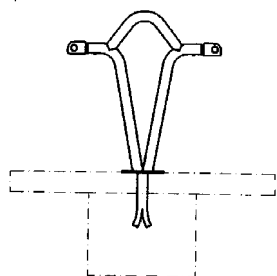

- 01 *Inschrijvingsnummer*
28159-00
Nummer en dagtekening (dag en uur) van het depot
72915-00 11.03.1997 , 24.00
- 02 *Vervaldatum*
11.03.2012
- 03 *Naam van de deposant*
ASSA AB
- 04 *Adres (straat en nummer) van de deposant*
Kungsgatan 71, Box 371
- 05 *Postcode, plaats en land van de deposant*
S-631 05 Eskilstuna,
Zweden
- 06 *Naam en adres van de gemachtigde of vermelding van het correspondentie-adres van de deposant*
Elzas Noordzij B.V.
De Lairessestraat 159
1075 HK Amsterdam
Nederland.
- 08 *Afbeelding van de tekening of het model*
ZIE AFBEELDING(EN)
- 11 *Vermelding van het voortbrengsel gevolgd door de aanduiding van de klasse(n) en onderklasse(n)*
Duwstang voor een nooddeurslot (kl 8-06, 07).
- 13 *Recht van voorrang als bedoeld in artikel 4 van het verdrag van Parijs tot bescherming van de Industriële Eigendom*
Zweden, dd. 16 09 1996, nr. 96-1914,
Assa A.B.
- 14 *Vermelding van de naam van de werkelijke ontwerper van de tekening*
PELLE Wester
- 18 *Dagtekening van de aanvraag van de vernieuwing*
07.03.2007



- 01 *Inschrijvingsnummer*
28180-00
Nummer en dagtekening (dag en uur) van het depot
72908-00 11.03.1997 , 10.00
- 02 *Vervaldatum*
11.03.2012
- 03 *Naam van de deposant*
Tomé Group B.V.
- 04 *Adres (straat en nummer) van de deposant*
Opwettenseweg 56 B
- 05 *Postcode, plaats en land van de deposant*
5672 AJ Nuenen,
Nederland
- 06 *Naam en adres van de gemachtigde of vermelding van het correspondentie-adres van de deposant*
Algemeen Octrooi- en Merkenbureau
John F. Kennedylaan 2
5612 AB Eindhoven
Nederland.
- 08 *Afbeelding van de tekening of het model*
ZIE AFBEELDING(EN)
- 11 *Vermelding van het voortbrengsel gevolgd door de aanduiding van de klasse(n) en onderklasse(n)*
Bloempot-/bak (kl 11-02; 25-02).
- 15 *Vermelding van de uiterlijke opschortingsdatum van de publicatie*
11.03.1998
- 18 *Dagtekening van de aanvraag van de vernieuwing*
05.03.2007

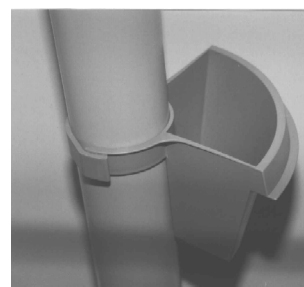
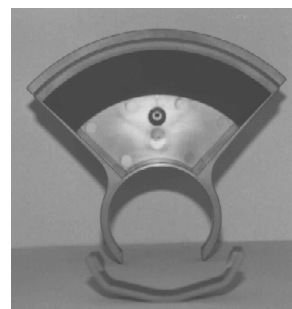
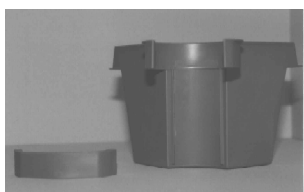
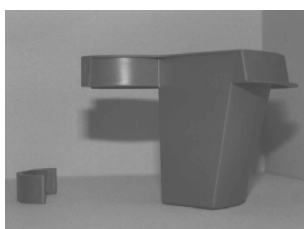

- 01 *Inschrijvingsnummer*
28211-00
Nummer en dagtekening (dag en uur) van het depot
72900-00 06.03.1997 , 24.00
- 02 *Vervaldatum*
06.03.2012
- 03 *Naam van de deposant*
Langnese Honig GmbH & Co.KG
- 04 *Adres (straat en nummer) van de deposant*
Lutterstrasse 14
- 05 *Postcode, plaats en land van de deposant*
33617 Bielefeld,
Duitsland
- 06 *Naam en adres van de gemachtigde of vermelding van het correspondentie-adres van de deposant*
VEREENIGDE
Johan de Wittlaan 7
2517 JR Den Haag
Nederland.
- 08 *Afbeelding van de tekening of het model*
ZIE AFBEELDING(EN)
- 11 *Vermelding van het voortbrengsel gevolgd door de aanduiding van de klasse(n) en onderklasse(n)*
Pot (kl 9-01).
- 18 *Dagtekening van de aanvraag van de vernieuwing*
06.03.2007

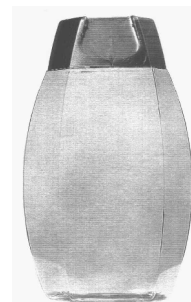

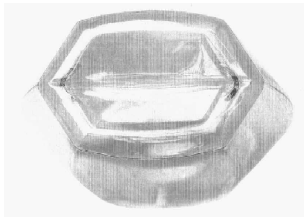
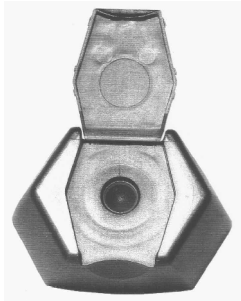
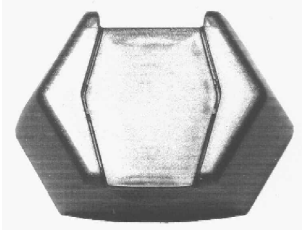
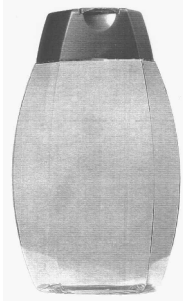

01 *Inschrijvingsnummer*
28217-01

Nummer en dagtekening (dag en uur) van het depot
72943-01 21.03.1997 , 10.00

02 *Vervaldatum*
21.03.2012

03 *Naam van de deposant*
WYMEFA B.V.

04 *Adres (straat en nummer) van de deposant*
Bijsterhuizen 21-13

05 *Postcode, plaats en land van de deposant*
6604 LE Wijchen,
Nederland

08 *Afbeelding van de tekening of het model*
ZIE AFBEELDING(EN)

11 *Vermelding van het voortbrengsel gevolgd door de aanduiding van de klasse(n) en onderklasse(n)*
Deurvastzetter (kl 8-07).

18 *Dagtekening van de aanvraag van de vernieuwing*
08.03.2007



01 *Inschrijvingsnummer*
28217-02

Nummer en dagtekening (dag en uur) van het depot
72943-02 21.03.1997 , 10.00

02 *Vervaldatum*
21.03.2012

03 *Naam van de deposant*
WYMEFA B.V.

04 *Adres (straat en nummer) van de deposant*
Bijsterhuizen 21-13

05 *Postcode, plaats en land van de deposant*
6604 LE Wijchen,
Nederland

08 *Afbeelding van de tekening of het model*
ZIE AFBEELDING(EN)

11 *Vermelding van het voortbrengsel gevolgd door de aanduiding van de klasse(n) en onderklasse(n)*
Deurvastzetter (cl 8-07).

18 *Dagtekening van de aanvraag van de vernieuwing*
08.03.2007



01 *Inschrijvingsnummer*
28217-03

Nummer en dagtekening (dag en uur) van het depot
72943-03 21.03.1997 , 10.00

02 *Vervaldatum*
21.03.2012

03 *Naam van de deposant*
WYMEFA B.V.

04 *Adres (straat en nummer) van de deposant*
Bijsterhuizen 21-13

05 *Postcode, plaats en land van de deposant*
6604 LE Wijchen,
Nederland

08 *Afbeelding van de tekening of het model*
ZIE AFBEELDING(EN)

11 *Vermelding van het voortbrengsel gevolgd door de aanduiding van de klasse(n) en onderklasse(n)*

Deurvastzetter (kl 8-07).

18 *Dagtekening van de aanvraag van de vernieuwing*
08.03.2007



01 *Numéro d'enregistrement*
28273-01

Numéro, date et heure du dépôt
72911-01 11.03.1997 , 24.00

02 *Date d'échéance*
11.03.2012

03 *Nom du déposant*
Bruce C. Lincoln

04 *Adresse (rue et numéro) du déposant*
8334 South Mill Avenue

05 *Code postal, localité et pays du déposant*
Tempe, Arizona 85284,
Etats-Unis d'Amérique

06 *Nom et adresse du mandataire ou indication de l'adresse postale du déposant*
Bureau Gevers S.A.
Holidaystraat 5
B-1831 Diegem
Belgique.

08 *Reproduction du dessin ou modèle*
VOIR REPRODUCTION(S)

11 *Indication du produit suivi de la (des) classe(s) et de la (des) sous-classe(s)*
Planche nautique (cl 21-02).

14 *Indication du nom du véritable créateur du dessin ou modèle*
LINCOLN Bruce C.

18 *Date de réception de la requête du renouvellement*
08.03.2007

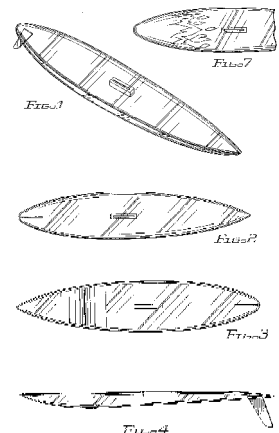

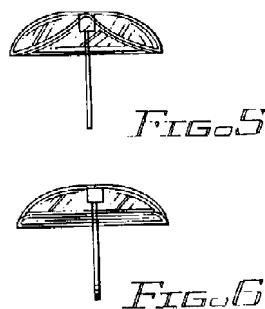

- 01 Numéro d'enregistrement
28273-02
Numéro, date et heure du dépôt
72911-02 11.03.1997, 24.00
- 02 Date d'échéance
11.03.2012
- 03 Nom du déposant
Bruce C. Lincoln
- 04 Adresse (rue et numéro) du déposant
8334 South Mill Avenue
Tempe, Arizona 85284,
Etats-Unis d'Amérique
- 05 Code postal, localité et pays du déposant
Tempe, Arizona 85284,
Etats-Unis d'Amérique
- 06 Nom et adresse du mandataire ou indication
de l'adresse postale du déposant
Bureau Gevers S.A.
Holidaystraat 5
B-1831 Diegem
Belgique.
- 08 Reproduction du dessin ou modèle
VOIR REPRODUCTION(S)
- 11 Indication du produit suivi de la (des)
classe(s) et de la (des) sous-classe(s)
Embarcation nautique (cl 12-06; 21-
02).
- 13 Droit de priorité visé à l'article 4 de la Con-
vention de Paris pour la protection de la Pro-
priété Industrielle
Etats-Unis d'Amérique, le 05 02 1997,
no. 29/066-130, LINCOLN Bruce C.
- 14 Indication du nom du véritable créateur du
dessin ou modèle
LINCOLN Bruce C.
- 18 Date de réception de la requête du renouvel-
lement
08.03.2007

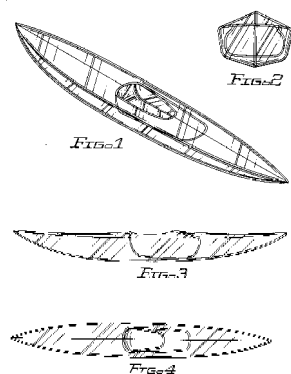

- 01 Numéro d'enregistrement
28273-04
Numéro, date et heure du dépôt
72911-04 11.03.1997, 24.00
- 02 Date d'échéance
11.03.2012
- 03 Nom du déposant
Bruce C. Lincoln
- 04 Adresse (rue et numéro) du déposant
8334 South Mill Avenue
Tempe, Arizona 85284,
Etats-Unis d'Amérique
- 05 Code postal, localité et pays du déposant
Tempe, Arizona 85284,
Etats-Unis d'Amérique
- 06 Nom et adresse du mandataire ou indication
de l'adresse postale du déposant
Bureau Gevers S.A.
Holidaystraat 5
B-1831 Diegem
Belgique.
- 08 Reproduction du dessin ou modèle
VOIR REPRODUCTION(S)
- 11 Indication du produit suivi de la (des)
classe(s) et de la (des) sous-classe(s)
Embarcation nautique (cl 12-06; 21-
02).
- 13 Droit de priorité visé à l'article 4 de la Con-
vention de Paris pour la protection de la Pro-
priété Industrielle
Etats-Unis d'Amérique, le 05 02 1997,
no. 29/066-127, LINCOLN Bruce C.
- 14 Indication du nom du véritable créateur du
dessin ou modèle
LINCOLN Bruce C.
- 18 Date de réception de la requête du renouvel-
lement
08.03.2007

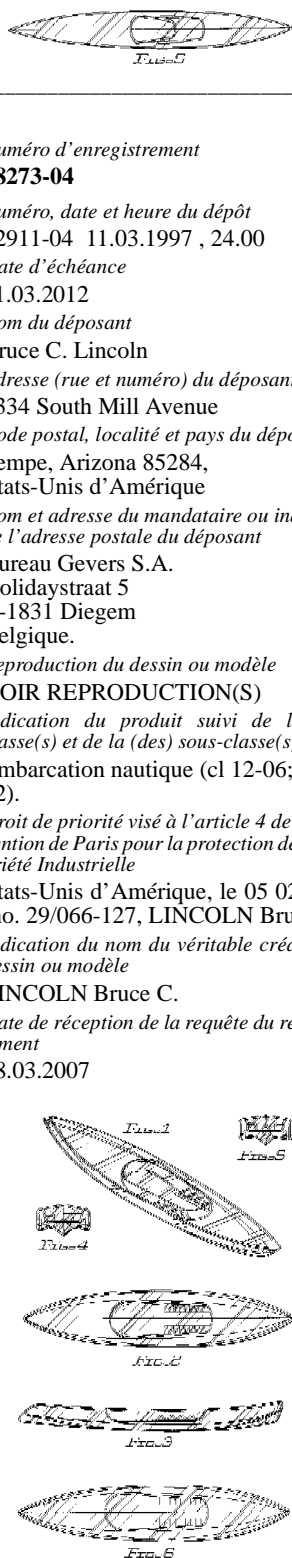

- 01 Inschrijvingsnummer
28294-05
Nummer en dagtekening (dag en uur) van het
depot
73117-05 29.04.1997, 24.00
- 02 Vervaldatum
29.04.2012

- 03 Naam van de deposant
Yazaki Corporation
- 04 Adres (straat en nummer) van de deposant
1-4-28, Mita, Minato-ku
- 05 Postcode, plaats en land van de deposant
Tokyo,
Japan
- 06 Naam en adres van de gemachtigde of ver-
melding van het correspondentie-adres van
de deposant
OFFICE PARETTE (FRED MAES)
Avenue Gabrielle Petit 2
B-7940 Brugelette
België.
- 08 Afbeelding van de tekening of het model
ZIE AFBEELDING(EN)
- 11 Vermelding van het voortbrengsel gevolgd
door de aanduiding van de klasse(n) en
onderklasse(n)
Plug (kl 8-08).
- 18 Dagtekening van de aanvraag van de ver-
nieuwing
27.03.2007

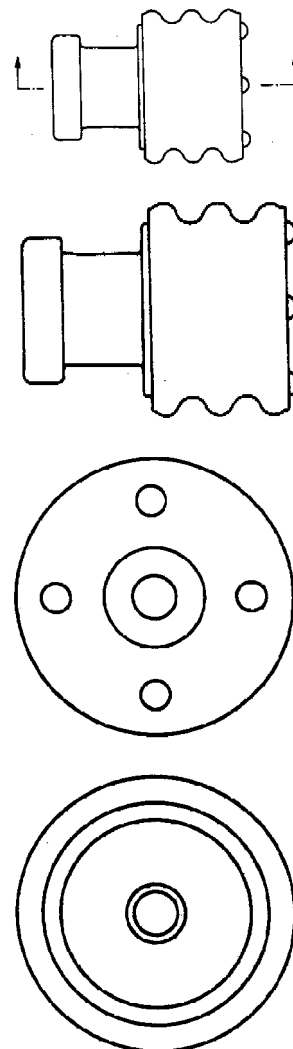

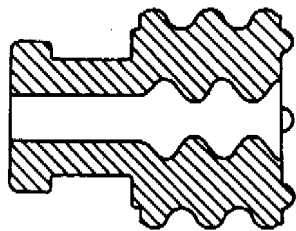
01 *Inschrijvingsnummer***28357-00***Nummer en dagtekening (dag en uur) van het depot*

72992-00 02.04.1997, 24.00

02 *Vervaldatum*

02.04.2012

03 *Naam van de deposant*

PI-Design AG

04 *Adres (straat en nummer) van de deposant*

Kantonsstrasse

05 *Postcode, plaats en land van de deposant*CH-6234 Triengen,
Zwitserland06 *Naam en adres van de gemachtigde of vermelding van het correspondentie-adres van de deposant*Elzas Noordzij B.V.
De Laïressestraat 159
1075 HK Amsterdam
Nederland.08 *Afbeelding van de tekening of het model*

ZIE AFBEELDING(EN)

11 *Vermelding van het voortbrengsel gevolgd door de aanduiding van de klasse(n) en onderklasse(n)*

Mok (kl 7-01).

13 *Recht van voorrang als bedoeld in artikel 4 van het verdrag van Parijs tot bescherming van de Industriële Eigendom*Denemarken, dd. 11 10 1996, nr. 982/96,
PI-Design AG.14 *Vermelding van de naam van de werkelijke ontwerper van de tekening*

CARSTEN Joergensen

18 *Dagtekening van de aanvraag van de vernieuwing*

15.03.2007

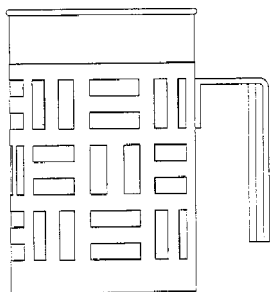
01 *Inschrijvingsnummer***28383-01***Nummer en dagtekening (dag en uur) van het depot*

73040-01 15.04.1997, 14.00

02 *Vervaldatum*

15.04.2012

03 *Naam van de deposant*S.C. Johnson & Son, Inc.,
Wisconsin corporation04 *Adres (straat en nummer) van de deposant*

1525 Howe Street

05 *Postcode, plaats en land van de deposant*Racine - Wisconsin 53403,
Ver.St.v.Am06 *Naam en adres van de gemachtigde of vermelding van het correspondentie-adres van de deposant*Octrooibureau Vriesendorp & Gaade
B.V.
Dr. Kuypersstraat 6
2514 BB 's-Gravenhage
Nederland.08 *Afbeelding van de tekening of het model*

ZIE AFBEELDING(EN)

11 *Vermelding van het voortbrengsel gevolgd door de aanduiding van de klasse(n) en onderklasse(n)*

Fles (kl 9-01).

13 *Recht van voorrang als bedoeld in artikel 4 van het verdrag van Parijs tot bescherming van de Industriële Eigendom*Ver.St.v.Am., dd. 17 10 1996, nr. 29/
061,157, WEFLER Mark E.14 *Vermelding van de naam van de werkelijke ontwerper van de tekening*

WEFLER Mark E.

18 *Dagtekening van de aanvraag van de vernieuwing*

23.03.2007

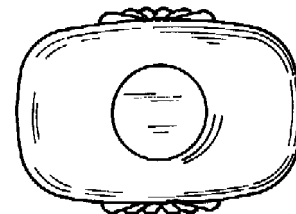
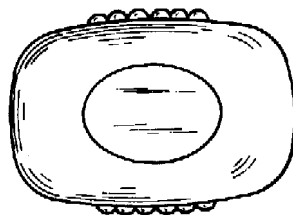
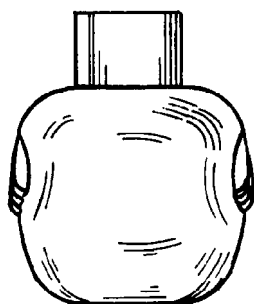
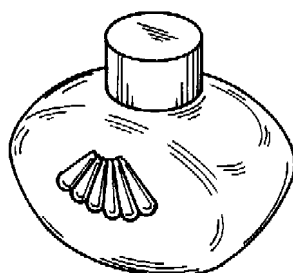
01 *Inschrijvingsnummer***28383-02***Nummer en dagtekening (dag en uur) van het depot*

73040-02 15.04.1997, 14.00

02 *Vervaldatum*

15.04.2012

03 *Naam van de deposant*S.C. Johnson & Son, Inc.,
Wisconsin corporation04 *Adres (straat en nummer) van de deposant*

1525 Howe Street

05 *Postcode, plaats en land van de deposant*Racine - Wisconsin 53403,
Ver.St.v.Am06 *Naam en adres van de gemachtigde of vermelding van het correspondentie-adres van de deposant*Octrooibureau Vriesendorp & Gaade
B.V.
Dr. Kuypersstraat 6
2514 BB 's-Gravenhage
Nederland.08 *Afbeelding van de tekening of het model*

ZIE AFBEELDING(EN)

11 *Vermelding van het voortbrengsel gevolgd door de aanduiding van de klasse(n) en onderklasse(n)*

Afgifte apparaat (kl 9-01, 03; 23-04).

13 *Recht van voorrang als bedoeld in artikel 4 van het verdrag van Parijs tot bescherming van de Industriële Eigendom*Ver.St.v.Am., dd. 17 10 1996, nr. 29/
061,159, WEFLER Mark E.14 *Vermelding van de naam van de werkelijke ontwerper van de tekening*

WEFLER Mark E.

18 *Dagtekening van de aanvraag van de vernieuwing*

23.03.2007

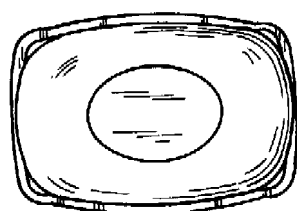
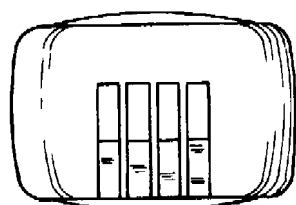
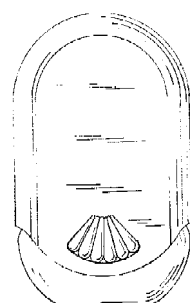
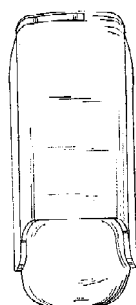
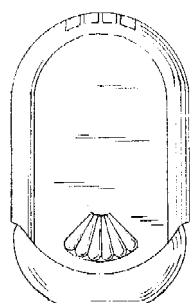
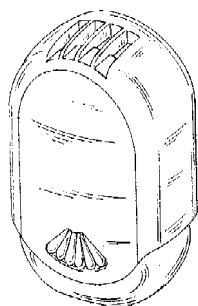

01 Numéro d'enregistrement
28384-01

Numéro, date et heure du dépôt
73045-01 15.04.1997, 15.15

02 Date d'échéance
15.04.2012

03 Nom du déposant
CANON KABUSHIKI KAISHA

04 Adresse (rue et numéro) du déposant
30-2, 3-chome, Shimomaruko

05 Code postal, localité et pays du déposant
Ohta-ku - Tokyo,
Japon

06 Nom et adresse du mandataire ou indication
de l'adresse postale du déposant
OFFICE PARETTE (FRED MAES)
Avenue Gabrielle Petit 2
B-7940 Brugelette
Belgique.

08 Reproduction du dessin ou modèle
VOIR REPRODUCTION(S)

11 Indication du produit suivi de la (des)
classe(s) et de la (des) sous-classe(s)
Réservoir à encre pour imprimante (cl
14-02; 16-03; 18-02).

13 Droit de priorité visé à l'article 4 de la
Convention de Paris pour la protection de la
Propriété Industrielle
Japon, le 16 10 1996, no. 8-30932,
CANON KABUSHIKI KAISHA.

14 Indication du nom du véritable créateur du
dessin ou modèle
INOUE Manabu; KISHIDA Hajime;
SATO Osamu

18 Date de réception de la requête du renouvel-
lement
27.03.2007

FIG. 1

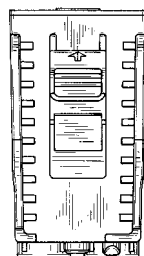

FIG. 2

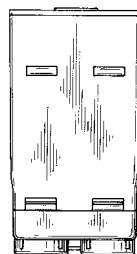

FIG. 3

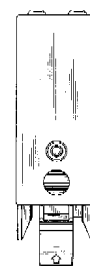

FIG. 4



FIG. 5

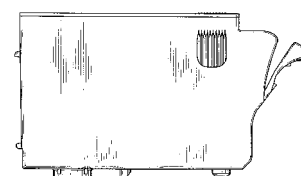

FIG. 6

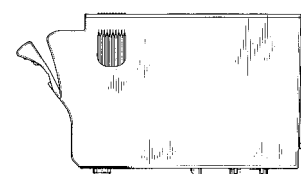
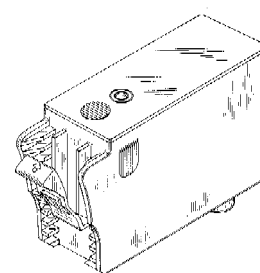

FIG. 7



01 Numéro d'enregistrement
28384-02

Numéro, date et heure du dépôt
73045-02 15.04.1997, 15.15

02 Date d'échéance
15.04.2012

03 Nom du déposant
CANON KABUSHIKI KAISHA

04 Adresse (rue et numéro) du déposant
30-2, 3-chome, Shimomaruko

- 05 *Code postal, localit  et pays du d posant*
Ohta-ku - Tokyo,
Japon
- 06 *Nom et adresse du mandataire ou indication de l'adresse postale du d posant*
OFFICE PARETTE (FRED MAES)
Avenue Gabrielle Petit 2
B-7940 Brugelette
Belgique.
- 08 *Reproduction du dessin ou mod le*
VOIR REPRODUCTION(S)
- 11 *Indication du produit suivi de la (des) classe(s) et de la (des) sous-classe(s)*
R servoir   encre pour imprimante (cl 14-02; 16-03; 18-02).
- 13 *Droit de priorit  vis    l'article 4 de la Convention de Paris pour la protection de la Propri t  Industrielle*
Japon, le 16 10 1996, no. 8-30934, CANON KABUSHIKI KAISHA.
- 14 *Indication du nom du v ritable cr ateur du dessin ou mod le*
INOUE Manabu; KISHIDA Hajime; SATO Osamu
- 18 *Date de r ception de la requ te du renouvellement*
27.03.2007

FIG. 1

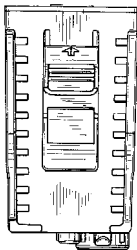

FIG. 2



FIG. 3

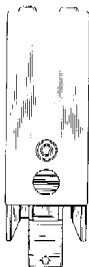

FIG. 4

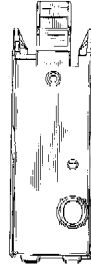

FIG. 5

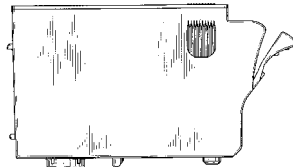

FIG. 6

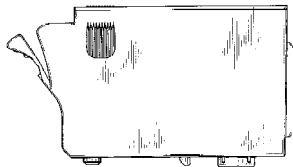
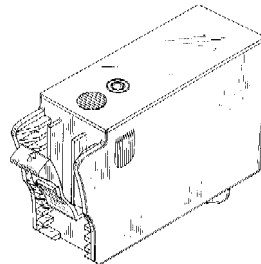

FIG. 7



- 01 *Num ro d'enregistrement*
28384-03

Num ro, date et heure du d p t
73045-03 15.04.1997, 15.15

- 02 *Date d' ch ance*
15.04.2012

- 03 *Nom du d posant*
CANON KABUSHIKI KAISHA

- 04 *Adresse (rue et num ro) du d posant*
30-2, 3-chome, Shimomaruko

- 05 *Code postal, localit  et pays du d posant*
Ohta-ku - Tokyo,
Japon

- 06 *Nom et adresse du mandataire ou indication de l'adresse postale du d posant*
OFFICE PARETTE (FRED MAES)
Avenue Gabrielle Petit 2
B-7940 Brugelette
Belgique.

- 08 *Reproduction du dessin ou mod le*
VOIR REPRODUCTION(S)

- 11 *Indication du produit suivi de la (des) classe(s) et de la (des) sous-classe(s)*

R servoir   encre pour imprimante (cl 14-02; 16-03; 18-02).

- 13 *Droit de priorit  vis    l'article 4 de la Convention de Paris pour la protection de la Propri t  Industrielle*

Japon, le 16 10 1996, no. 8-30935, CANON KABUSHIKI KAISHA.

- 14 *Indication du nom du v ritable cr ateur du dessin ou mod le*

INOUE Manabu; KISHIDA Hajime; SATO Osamu

- 18 *Date de r ception de la requ te du renouvellement*
27.03.2007

FIG. 1

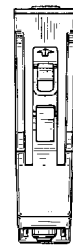

FIG. 2

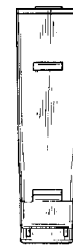

FIG. 3

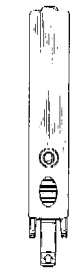

FIG. 4



FIG. 5

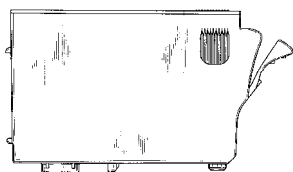

FIG. 6

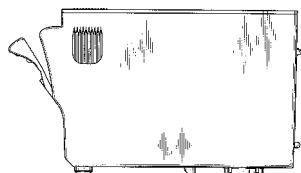
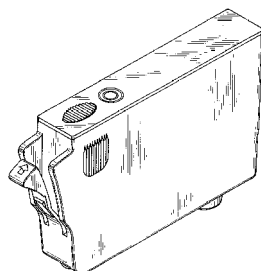

FIG. 7



01 *Inschrijvingsnummer*
28398-01

Nummer en dagtekening (dag en uur) van het depot

73074-01 23.04.1997 , 14.00

02 *Vervaldatum*
23.04.2012

03 *Naam van de deposant*
Matsushita Electric Industrial Co., Ltd.

04 *Adres (straat en nummer) van de deposant*
No. 1006, Oaza-Kadoma, Kadoma-shi

05 *Postcode, plaats en land van de deposant*
Osaka,
Japan

06 *Naam en adres van de gemachtigde of vermelding van het correspondentie-adres van de deposant*

OFFICE PARETTE (FRED MAES)
Avenue Gabrielle Petit 2
B-7940 Brugelette
België.

08 *Afbeelding van de tekening of het model*
ZIE AFBEELDING(EN)

11 *Vermelding van het voortbrengsel gevolgd door de aanduiding van de klasse(n) en onderklasse(n)*
Videocamera (kl 16-01).

13 *Recht van voorrang als bedoeld in artikel 4 van het verdrag van Parijs tot bescherming van de Industriële Eigendom*
Japan, dd. 24 10 1996, nr. 8-32210,
Matsushita Electric Industrial Co. Ltd.

14 *Vermelding van de naam van de werkelijke ontwerper van de tekening*
MIKI Ryuji; SHIOZAKI Mamoru

18 *Dagtekening van de aanvraag van de vernieuwing*
27.03.2007

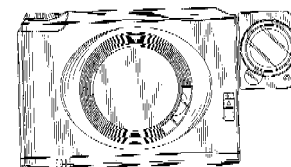
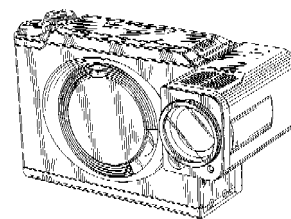
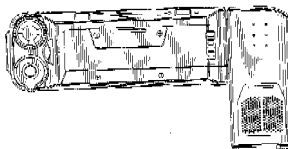
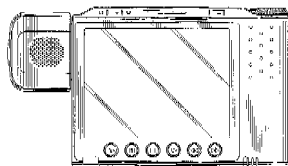
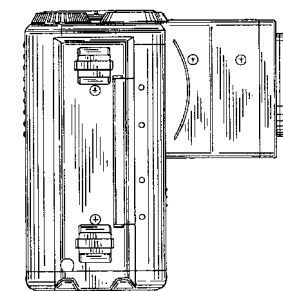
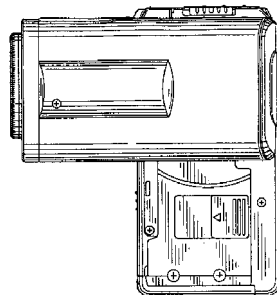
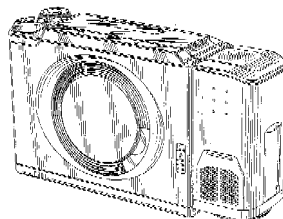
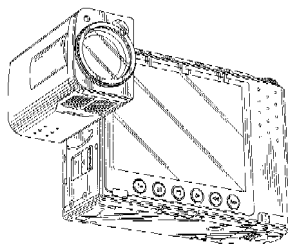

01 *Inschrijvingsnummer*
28398-02

Nummer en dagtekening (dag en uur) van het depot

73074-02 23.04.1997 , 14.00

02 *Vervaldatum*
23.04.2012

03 *Naam van de deposant*
Matsushita Electric Industrial Co., Ltd.

04 *Adres (straat en nummer) van de deposant*
No. 1006, Oaza-Kadoma, Kadoma-shi

05 *Postcode, plaats en land van de deposant*
Osaka,
Japan

06 *Naam en adres van de gemachtigde of vermelding van het correspondentie-adres van de deposant*

OFFICE PARETTE (FRED MAES)
Avenue Gabrielle Petit 2
B-7940 Brugelette
België.

08 *Afbeelding van de tekening of het model*
ZIE AFBEELDING(EN)

11 *Vermelding van het voortbrengsel gevolgd door de aanduiding van de klasse(n) en onderklasse(n)*
Monitor (kl 14-02, 03).

13 *Recht van voorrang als bedoeld in artikel 4 van het verdrag van Parijs tot bescherming van de Industriële Eigendom*

Japan, dd. 24 10 1996, nr. 8-32208,
Matsushita Electric Industrial Co., Ltd.

14 *Vermelding van de naam van de werkelijke ontwerper van de tekening*

ONUMA Atsushi; NAGAI Muneyuki;
TAKAMI Mitsuru

18 *Dagtekening van de aanvraag van de vernieuwing*
27.03.2007

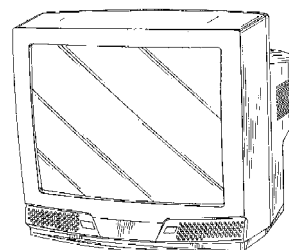

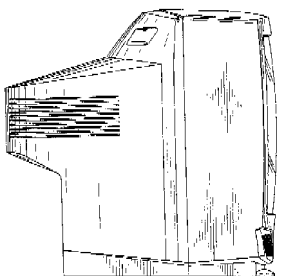
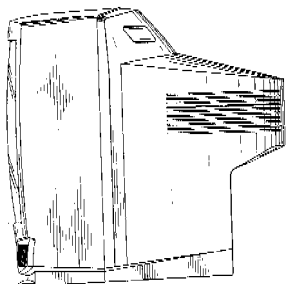
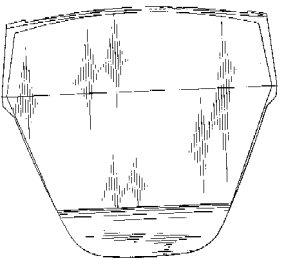
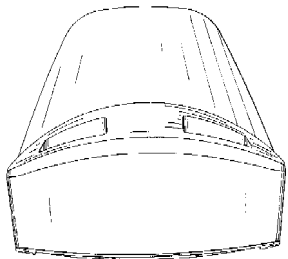
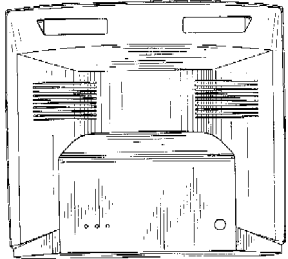
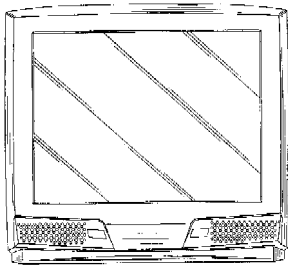

01 *Inschrijvingsnummer*

28406-00

Nummer en dagtekening (dag en uur) van het depot

73087-00 25.04.1997, 10.00

02 *Vervaldatum*

25.04.2012

03 *Naam van de deposant*

**BOUWMATERIALEN GERMAIN
VINCKIER,**
naamloze vennootschap

04 *Adres (straat en nummer) van de deposant*

Oostendestraat 33-35

05 *Postcode, plaats en land van de deposant*

B-8600 Diksmuide,
België

06 *Naam en adres van de gemachtigde of vermelding van het correspondentie-adres van de deposant*

Antwerps Octrooi- en Merkenbureau
M.F.J. Bockstael N.V.
Arenbergstraat 13
B-2000 Antwerpen
België.

08 *Afbeelding van de tekening of het model*

ZIE AFBEELDING(EN)

11 *Vermelding van het voortbrengsel gevolgd door de aanduiding van de klasse(n) en onderklasse(n)*

Put (kl 25-02, 03).

18 *Dagtekening van de aanvraag van de vernieuwing*

02.03.2007

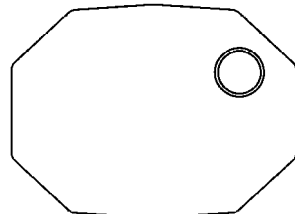
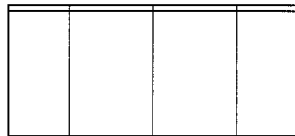

01 *Numéro d'enregistrement*

28409-01

Numéro, date et heure du dépôt

73094-01 28.04.1997, 10.40

02 *Date d'échéance*

28.04.2012

03 *Nom du déposant*

Lab Products, Inc.,
New Jersey corporation

04 *Adresse (rue et numéro) du déposant*

742 Sussex Avenue

05 *Code postal, localité et pays du déposant*

Seaford, Delaware 19973,
Etats-Unis d'Amérique

06 *Nom et adresse du mandataire ou indication de l'adresse postale du déposant*

Bureau Gevers S.A.
Holidaystraat 5

B-1831 Diegem
Belgique.

08 *Reproduction du dessin ou modèle*
VOIR REPRODUCTION(S)

11 *Indication du produit suivi de la (des) classe(s) et de la (des) sous-classe(s)*
Bouteille (cl 9-01, 03).

13 *Droit de priorité visé à l'article 4 de la Convention de Paris pour la protection de la Propriété Industrielle*

Etats-Unis d'Amérique, le 01 11 1996, no. 29/061.905, SHEAFFER John E.; BUNNEY Gary B.; MURRAY Dale R.

14 *Indication du nom du véritable créateur du dessin ou modèle*

SHEAFFER John E.; BUNNEY Gary B.; MURRAY Dale R.

18 *Date de réception de la requête du renouvellement*

22.03.2007

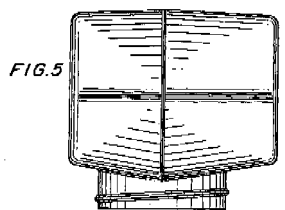
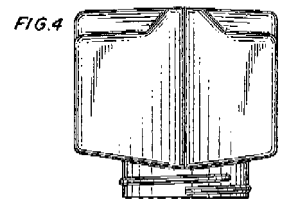
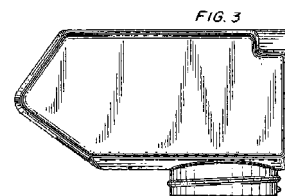
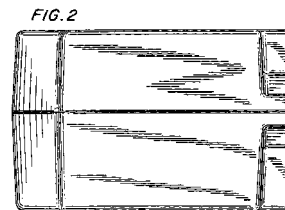
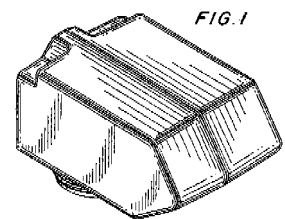

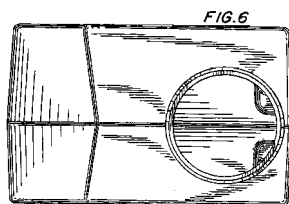

01 Numéro d'enregistrement
28409-02

Numéro, date et heure du dépôt
73094-02 28.04.1997, 10.40

02 Date d'échéance
28.04.2012

03 Nom du déposant
Lab Products, Inc.,
New Jersey corporation

04 Adresse (rue et numéro) du déposant
742 Sussex Avenue

05 Code postal, localité et pays du déposant
Seaford, Delaware 19973,
Etats-Unis d'Amérique

06 Nom et adresse du mandataire ou indication
de l'adresse postale du déposant
Bureau Gevers S.A.
Holidaystraat 5
B-1831 Diegem
Belgique.

08 Reproduction du dessin ou modèle
VOIR REPRODUCTION(S)

11 Indication du produit suivi de la (des)
classe(s) et de la (des) sous-classe(s)
Distributeur d'aliments pour cage
d'animaux (kl 30-03).

13 Droit de priorité visé à l'article 4 de la
Convention de Paris pour la protection de la
Propriété Industrielle
Etats-Unis d'Amérique, le 01 11 1996,
no. 29/061.904, SHEAFFER John E.

14 Indication du nom du véritable créateur
du dessin ou modèle
SHEAFFER John E.

18 Date de réception de la requête du renouvel-
lement
22.03.2007

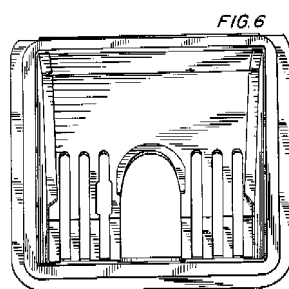
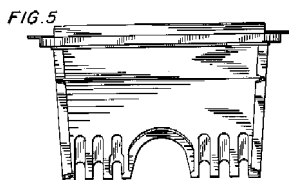
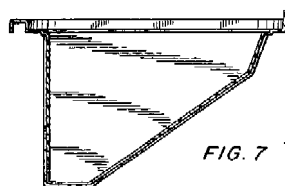
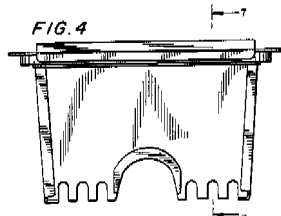
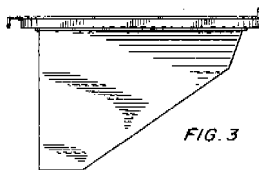
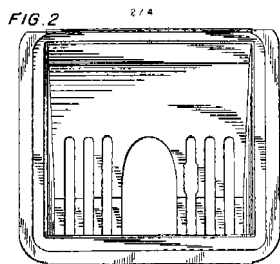
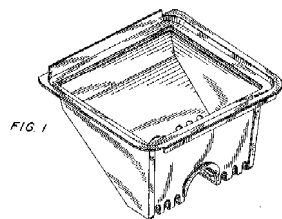

01 Inschrijvingsnummer
28412-00

Nummer en dagtekening (dag en uur) van het
depot
73109-00 28.04.1997, 24.00

02 Vervaldatum
28.04.2012

03 Naam van de deposant
Matsushita Electric Industrial Co., Ltd.

04 Adres (straat en nummer) van de deposant
No. 1006, Oaza-Kadoma, Kadoma-shi

05 Postcode, plaats en land van de deposant
Osaka,
Japan

06 Naam en adres van de gemachtigde of ver-
melding van het correspondentie-adres van
de deposant
OFFICE PARETTE (FRED MAES)
Avenue Gabrielle Petit 2
B-7940 Brugelette
België.

08 Afbeelding van de tekening of het model
ZIE AFBEELDING(EN)

11 Vermelding van het voortbrengsel gevolgd
door de aanduiding van de klasse(n) en
onderklasse(n)
Video-camera/recorder met monitor
(kl 14-01; 16-01).

13 Recht van voorrang als bedoeld in artikel 4
van het verdrag van Parijs tot bescherming
van de Industriële Eigendom
Japan, dd. 31 10 1996, nr. 8-33050,
Matsushita Electric Industrial Co., Ltd.

14 Vermelding van de naam van de werkelijke
ontwerper van de tekening
ITAKURA Yoshitomo; SUZUKI
Kiyoshi

18 Dagtekening van de aanvraag van de ver-
nieuwing
27.03.2007

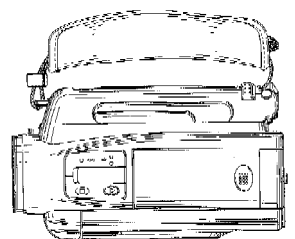
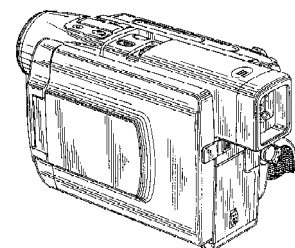
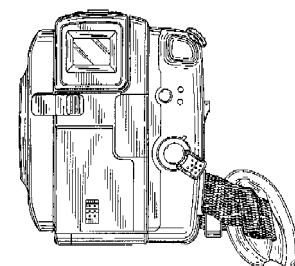
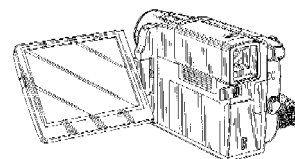
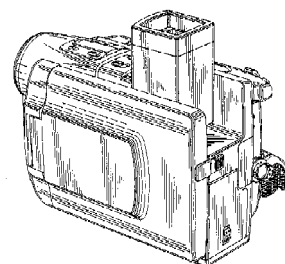

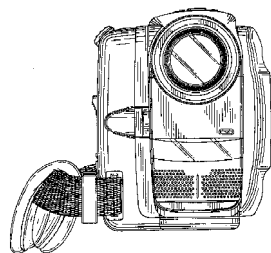
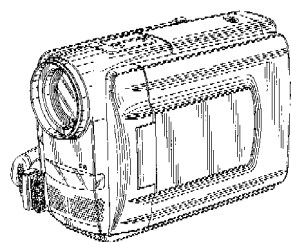
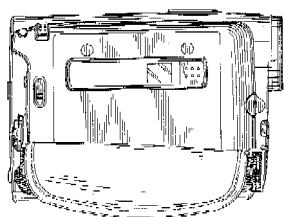
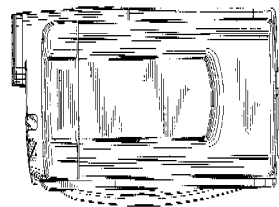
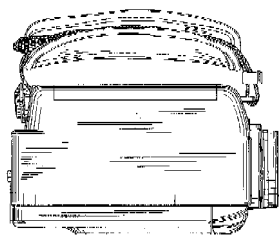

01 Numéro d'enregistrement

28499-00

Numéro, date et heure du dépôt

73014-00 08.04.1997 , 24.00

02 Date d'échéance

08.04.2012

03 Nom du déposant

A.Z. INTERNATIONAL S.A.

04 Adresse (rue et numéro) du déposant

45, rue N.S. Pierret

05 Code postal, localité et pays du déposant

L-2335 Luxembourg,
Grand-Duché de Luxembourg

06 Nom et adresse du mandataire ou indication de l'adresse postale du déposant

Denmeyer & Associates SA
55 rue des Bruyères
L-1274 Howald
Luxembourg.

08 Reproduction du dessin ou modèle

VOIR REPRODUCTION(S)

11 Indication du produit suivi de la (des) classe(s) et de la (des) sous-classe(s)

Charriot de nettoyage (cl 12-02).

18 Date de réception de la requête du renouvellement

27.03.2007

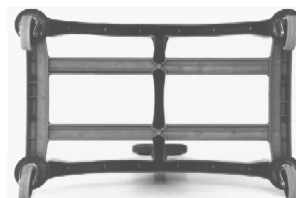
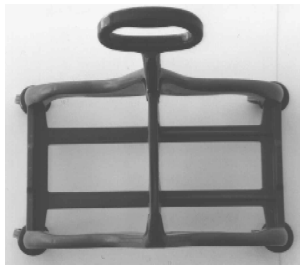
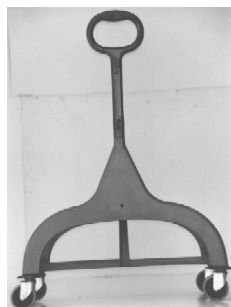

01 Inschrijvingsnummer

28506-01

Nummer en dagtekening (dag en uur) van het depot

73108-01 28.04.1997 , 24.00

02 Vervaldatum

28.04.2012

03 Naam van de deposant

ASSA AB

04 Adres (straat en nummer) van de deposant

Kungsgatan 71, Box 371

05 Postcode, plaats en land van de deposant

S-631 05 Eskilstuna,
Zweden

06 Naam en adres van de gemachtigde of vermelding van het correspondentie-adres van de deposant

Elzas Noordzij B.V.
De Lairessestraat 159
1075 HK Amsterdam
Nederland.

08 Afbeelding van de tekening of het model

ZIE AFBEELDING(EN)

11 Vermelding van het voortbrengsel gevolgd door de aanduiding van de klasse(n) en onderklasse(n)

Cylinder slot (kl 8-07).

13 Recht van voorrang als bedoeld in artikel 4 van het verdrag van Parijs tot bescherming van de Industriële Eigendom

Zweden, dd. 31 10 1996, nr. 96-2313,
ASSA AB.

- 14 *Vermelding van de naam van de werkelijke ontwerper van de tekening*
RUBENSSON Björn
- 18 *Dagtekening van de aanvraag van de vernieuwing*
15.03.2007

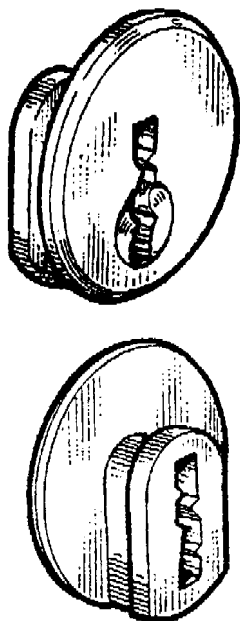

- 01 *Inschrijvingsnummer*
28506-02
Nummer en dagtekening (dag en uur) van het depot
73108-02 28.04.1997 , 24.00
- 02 *Vervaldatum*
28.04.2012
- 03 *Naam van de deposant*
ASSA AB
- 04 *Adres (straat en nummer) van de deposant*
Kungsgatan 71, Box 371
- 05 *Postcode, plaats en land van de deposant*
S-631 05 Eskilstuna,
Zweden
- 06 *Naam en adres van de gemachtigde of vermelding van het correspondentie-adres van de deposant*
Elzas Noordzij B.V.
De Lairessestraat 159
1075 HK Amsterdam
Nederland.
- 08 *Afbeelding van de tekening of het model*
ZIE AFBEELDING(EN)
- 11 *Vermelding van het voortbrengsel gevolgd door de aanduiding van de klasse(n) en onderklasse(n)*
Cylinder slot (kl 8-07).
- 13 *Recht van voorrang als bedoeld in artikel 4 van het verdrag van Parijs tot bescherming van de Industriële Eigendom*
Zweden, dd. 31 10 1996, nr. 96-2314,
ASSA AB.
- 14 *Vermelding van de naam van de werkelijke ontwerper van de tekening*
RUBENSSON Björn
- 18 *Dagtekening van de aanvraag van de vernieuwing*
15.03.2007

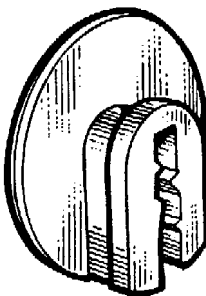
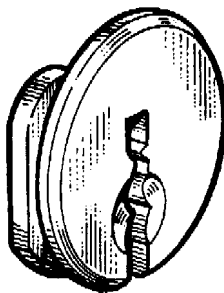

- 01 *Inschrijvingsnummer*
28573-00
Nummer en dagtekening (dag en uur) van het depot
73371-00 15.07.1997 , 24.00
- 02 *Vervaldatum*
15.07.2012
- 03 *Naam van de deposant*
Elke Elisabeth Ebert Haubenreisser
- 04 *Adres (straat en nummer) van de deposant*
Françoise le Podastraat 15
- 05 *Postcode, plaats en land van de deposant*
3207 EG Spijkenisse,
Nederland
- 08 *Afbeelding van de tekening of het model*
ZIE AFBEELDING(EN)
- 11 *Vermelding van het voortbrengsel gevolgd door de aanduiding van de klasse(n) en onderklasse(n)*
Hoofdsteundoek voor massage tafel (kl 06-13; 28-03).
- 18 *Dagtekening van de aanvraag van de vernieuwing*
06.03.2007

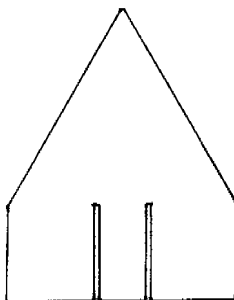

- 01 *Numéro d'enregistrement*
28598-01

- Numéro, date et heure du dépôt*
06061-01 31.07.1997 , 14.00
- 02 *Date d'échéance*
31.07.2012
- 03 *Nom du déposant*
VAN GASSE Sylvia
- 04 *Adresse (rue et numéro) du déposant*
Rue de Savoie 54
- 05 *Code postal, localité et pays du déposant*
1060 Bruxelles,
Belgique
- 08 *Reproduction du dessin ou modèle*
VOIR REPRODUCTION(S)
- 11 *Indication du produit suivi de la (des) classe(s) et de la (des) sous-classe(s)*
Présentoir (cl 6-04; 20-02).
- 18 *Date de réception de la requête du renouvellement*
15.02.2007

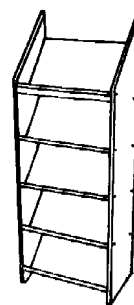

- 01 *Numéro d'enregistrement*
28598-02
Numéro, date et heure du dépôt
06061-02 31.07.1997 , 14.00
- 02 *Date d'échéance*
31.07.2012
- 03 *Nom du déposant*
VAN GASSE Sylvia
- 04 *Adresse (rue et numéro) du déposant*
Rue de Savoie 54
- 05 *Code postal, localité et pays du déposant*
1060 Bruxelles,
Belgique
- 08 *Reproduction du dessin ou modèle*
VOIR REPRODUCTION(S)
- 11 *Indication du produit suivi de la (des) classe(s) et de la (des) sous-classe(s)*
Présentoir (cl 6-04; 20-02).
- 18 *Date de réception de la requête du renouvellement*
15.02.2007

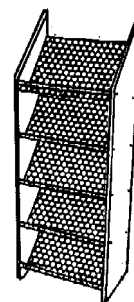

- 01 *Inschrijvingsnummer*
28752-00
Nummer en dagtekening (dag en uur) van het depot
73630-00 23.09.1997 , 24.00
- 02 *Vervaldatum*
23.09.2012
- 03 *Naam van de deposant*
RBM A/S
- 04 *Adres (straat en nummer) van de deposant*
Fabriksvej 17
- 05 *Postcode, plaats en land van de deposant*
9690 Fjerritslev,
Denemarken
- 06 *Naam en adres van de gemachtigde of vermelding van het correspondentie-adres van de deposant*
Keesom & Hendriks N.V.
Postbus 85533
2508 CE 's-Gravenhage
Nederland.
- 08 *Afbeelding van de tekening of het model*
ZIE AFBEELDING(EN)
- 11 *Vermelding van het voortbrengsel gevolgd door de aanduiding van de klasse(n) en onderklasse(n)*
Stoel (kl 6-01).
- 18 *Dagtekening van de aanvraag van de vernieuwing*
28.03.2007



- 01 *Inschrijvingsnummer*
28918-01
Nummer en dagtekening (dag en uur) van het depot
73542-01 28.08.1997 , 24.00
- 02 *Vervaldatum*
28.08.2012
- 03 *Naam van de deposant*
RBM A/S
- 04 *Adres (straat en nummer) van de deposant*
Fabriksvej 17

- 05 *Postcode, plaats en land van de deposant*
9690 Fjerritslev,
Denemarken
- 06 *Naam en adres van de gemachtigde of vermelding van het correspondentie-adres van de deposant*
Keesom & Hendriks N.V.
Postbus 85533
2508 CE 's-Gravenhage
Nederland.
- 08 *Afbeelding van de tekening of het model*
ZIE AFBEELDING(EN)
- 11 *Vermelding van het voortbrengsel gevolgd door de aanduiding van de klasse(n) en onderklasse(n)*
Stoel (kl 6-01).
- 18 *Dagtekening van de aanvraag van de vernieuwing*
01.03.2007



- 01 *Inschrijvingsnummer*
28918-02
Nummer en dagtekening (dag en uur) van het depot
73542-02 28.08.1997 , 24.00
- 02 *Vervaldatum*
28.08.2012
- 03 *Naam van de deposant*
RBM A/S
- 04 *Adres (straat en nummer) van de deposant*
Fabriksvej 17
- 05 *Postcode, plaats en land van de deposant*
9690 Fjerritslev,
Denemarken
- 06 *Naam en adres van de gemachtigde of vermelding van het correspondentie-adres van de deposant*
Keesom & Hendriks N.V.
Postbus 85533
2508 CE 's-Gravenhage
Nederland.
- 08 *Afbeelding van de tekening of het model*
ZIE AFBEELDING(EN)

- 11 *Vermelding van het voortbrengsel gevolgd door de aanduiding van de klasse(n) en onderklasse(n)*
Stoel (kl 6-01).
- 18 *Dagtekening van de aanvraag van de vernieuwing*
01.03.2007



- 01 *Inschrijvingsnummer*
28931-00
Nummer en dagtekening (dag en uur) van het depot
73578-00 09.09.1997 , 24.00
- 02 *Vervaldatum*
09.09.2012
- 03 *Naam van de deposant*
Jade B.V.
- 04 *Adres (straat en nummer) van de deposant*
Lübeckstraat 12
- 05 *Postcode, plaats en land van de deposant*
7418 EC Deventer,
Nederland
- 06 *Naam en adres van de gemachtigde of vermelding van het correspondentie-adres van de deposant*
Novagraaf Nederland B.V.
Hogehilweg 3
1101 CA Amsterdam-Zuidoost
Nederland.
- 08 *Afbeelding van de tekening of het model*
ZIE AFBEELDING(EN)
- 11 *Vermelding van het voortbrengsel gevolgd door de aanduiding van de klasse(n) en onderklasse(n)*
Hoofdkussen (kl 6-09).
- 18 *Dagtekening van de aanvraag van de vernieuwing*
12.03.2007



- 01 *Inschrijvingsnummer*
28945-00
Nummer en dagtekening (dag en uur) van het depot
73635-00 25.09.1997 , 24.00
- 02 *Vervaldatum*
25.09.2012
- 03 *Naam van de deposant*
Danfoss A/S
- 04 *Adres (straat en nummer) van de deposant*
- 05 *Postcode, plaats en land van de deposant*
DK-6430 Nordborg,
Denemarken
- 06 *Naam en adres van de gemachtigde of vermelding van het correspondentie-adres van de deposant*
Nederlandsch Octrooibureau
J.W. Frisoalaan 13
2517 JS 's-Gravenhage
Nederland.
- 08 *Afbeelding van de tekening of het model*
ZIE AFBEELDING(EN)
- 11 *Vermelding van het voortbrengsel gevolgd door de aanduiding van de klasse(n) en onderklasse(n)*
Elektrische motor (kl 13-01).
- 13 *Recht van voorrang als bedoeld in artikel 4 van het verdrag van Parijs tot bescherming van de Industriële Eigendom*
Duitsland, dd. 11 04 1997, nr. M 97 03 494.0, Danfoss A/S.
- 14 *Vermelding van de naam van de werkelijke ontwerper van de tekening*
KASTRUP Tom
- 18 *Dagtekening van de aanvraag van de vernieuwing*
26.03.2007

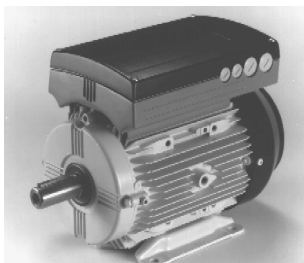

- 01 *Inschrijvingsnummer*
29058-05
Nummer en dagtekening (dag en uur) van het depot
72935-05 17.03.1997 , 24.00
- 02 *Vervaldatum*
17.03.2012
- 03 *Naam van de deposant*
Fysio Educatief B.V.
- 04 *Adres (straat en nummer) van de deposant*
Groenburgwal 59
- 05 *Postcode, plaats en land van de deposant*
1011 HT Amsterdam,
Nederland



- 06 *Naam en adres van de gemachtigde of vermelding van het correspondentie-adres van de deposant*
Intermark B.V.
Leeuwenveldseweg 12
1382 LX Weesp
Nederland.
- 08 *Afbeelding van de tekening of het model*
ZIE AFBEELDING(EN)
- 11 *Vermelding van het voortbrengsel gevolgd door de aanduiding van de klasse(n) en onderklasse(n)*
Ophanginrichting (kl 8-08; 20-02, 03).
- 18 *Dagtekening van de aanvraag van de vernieuwing*
16.03.2007

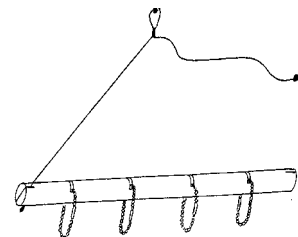

- 01 *Inschrijvingsnummer*
33567-01
Nummer en dagtekening (dag en uur) van het depot
78271-01 20.04.2001 , 24.00
- 02 *Vervaldatum*
20.04.2011
- 03 *Naam van de deposant*
Grieshaber & Co. AG Schaffhausen
- 04 *Adres (straat en nummer) van de deposant*
Winkelriedstrasse 52
- 05 *Postcode, plaats en land van de deposant*
CH-8203 Schaffhausen,
Zwitserland
- 06 *Naam en adres van de gemachtigde of vermelding van het correspondentie-adres van de deposant*
Ir. J.W.B. van Assen
Postbus 1029
2240 BA Wassenaar
Nederland.
- 08 *Afbeelding van de tekening of het model*
ZIE AFBEELDING(EN)
- 11 *Vermelding van het voortbrengsel gevolgd door de aanduiding van de klasse(n) en onderklasse(n)*
Chirurgisch instrument (kl 24-02).
- 13 *Recht van voorrang als bedoeld in artikel 4 van het verdrag van Parijs tot bescherming van de Industriële Eigendom*
Zwitserland, dd. 26 10 2000, nr. 127 480,
Grieshaber & Co. Ag Schaffhausen.
- 14 *Vermelding van de naam van de werkelijke ontwerper van de tekening*
ETTER Heinz; APOTHÉLOZ
Christophe
- 18 *Dagtekening van de aanvraag van de vernieuwing*
13.10.2006



- 01 *Inschrijvingsnummer*
33567-02
Nummer en dagtekening (dag en uur) van het depot
78271-02 20.04.2001 , 24.00
- 02 *Vervaldatum*
20.04.2011
- 03 *Naam van de deposant*
Grieshaber & Co. AG Schaffhausen
- 04 *Adres (straat en nummer) van de deposant*
Winkelriedstrasse 52
- 05 *Postcode, plaats en land van de deposant*
CH-8203 Schaffhausen,
Zwitserland
- 06 *Naam en adres van de gemachtigde of vermelding van het correspondentie-adres van de deposant*
Ir. J.W.B. van Assen
Postbus 1029
2240 BA Wassenaar
Nederland.
- 08 *Afbeelding van de tekening of het model*
ZIE AFBEELDING(EN)
- 11 *Vermelding van het voortbrengsel gevolgd door de aanduiding van de klasse(n) en onderklasse(n)*
Chirurgisch instrument (kl 24-02).
- 13 *Recht van voorrang als bedoeld in artikel 4 van het verdrag van Parijs tot bescherming van de Industriële Eigendom*
Zwitserland, dd. 26 10 2000, nr. 127480,
Grieshaber & Co. AG Schaffhausen.
- 14 *Vermelding van de naam van de werkelijke ontwerper van de tekening*
ETTER Heinz; APOTHÉLOZ
Christophe
- 18 *Dagtekening van de aanvraag van de vernieuwing*
13.10.2006

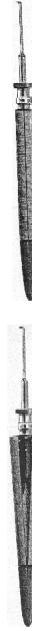

- 01 *Inschrijvingsnummer*
33567-03
Nummer en dagtekening (dag en uur) van het depot
78271-03 20.04.2001 , 24.00
- 02 *Vervaldatum*
20.04.2011
- 03 *Naam van de deposant*
Grieshaber & Co. AG Schaffhausen
- 04 *Adres (straat en nummer) van de deposant*
Winkelriedstrasse 52
- 05 *Postcode, plaats en land van de deposant*
CH-8203 Schaffhausen,
Zwitserland
- 06 *Naam en adres van de gemachtigde of vermelding van het correspondentie-adres van de deposant*
Ir. J.W.B. van Assen
Postbus 1029
2240 BA Wassenaar
Nederland.
- 08 *Afbeelding van de tekening of het model*
ZIE AFBEELDING(EN)
- 11 *Vermelding van het voortbrengsel gevolgd door de aanduiding van de klasse(n) en onderklasse(n)*
Chirurgisch instrument (kl 24-02).
- 13 *Recht van voorrang als bedoeld in artikel 4 van het verdrag van Parijs tot bescherming van de Industriële Eigendom*
Zwitserland, dd. 26 10 2000, nr. 127480,
Grieshaber & Co. AG Schaffhausen.
- 14 *Vermelding van de naam van de werkelijke ontwerper van de tekening*
ETTER Heinz; APOTHÉLOZ
Christophe
- 18 *Dagtekening van de aanvraag van de vernieuwing*
13.10.2006



- 01 *Inschrijvingsnummer*
33567-04
Nummer en dagtekening (dag en uur) van het depot
78271-04 20.04.2001 , 24.00
- 02 *Vervaldatum*
20.04.2011
- 03 *Naam van de deposant*
Grieshaber & Co. AG Schaffhausen
- 04 *Adres (straat en nummer) van de deposant*
Winkelriedstrasse 52
- 05 *Postcode, plaats en land van de deposant*
CH-8203 Schaffhausen,
Zwitserland
- 06 *Naam en adres van de gemachtigde of vermelding van het correspondentie-adres van de deposant*
Ir. J.W.B. van Assen
Postbus 1029
2240 BA Wassenaar
Nederland.
- 08 *Afbeelding van de tekening of het model*
ZIE AFBEELDING(EN)
- 11 *Vermelding van het voortbrengsel gevolgd door de aanduiding van de klasse(n) en onderklasse(n)*
Chirurgisch instrument (kl 24-02).
- 13 *Recht van voorrang als bedoeld in artikel 4 van het verdrag van Parijs tot bescherming van de Industriële Eigendom*
Zwitserland, dd. 26 10 2000, nr. 127480,
Grieshaber & CO. AG Schaffhausen.
- 14 *Vermelding van de naam van de werkelijke ontwerper van de tekening*
ETTER Heinz; APOTHÉLOZ
Christophe
- 18 *Dagtekening van de aanvraag van de vernieuwing*
13.10.2006



- 01 *Inschrijvingsnummer*
33567-05
Nummer en dagtekening (dag en uur) van het depot
78271-05 20.04.2001 , 24.00
- 02 *Vervaldatum*
20.04.2011
- 03 *Naam van de deposant*
Grieshaber & Co. AG Schaffhausen
- 04 *Adres (straat en nummer) van de deposant*
Winkelriedstrasse 52
- 05 *Postcode, plaats en land van de deposant*
CH-8203 Schaffhausen,
Zwitserland
- 06 *Naam en adres van de gemachtigde of vermelding van het correspondentie-adres van de deposant*
Ir. J.W.B. van Assen
Postbus 1029
2240 BA Wassenaar
Nederland.
- 08 *Afbeelding van de tekening of het model*
ZIE AFBEELDING(EN)
- 11 *Vermelding van het voortbrengsel gevolgd door de aanduiding van de klasse(n) en onderklasse(n)*
Chirurgisch instrument (kl 24-02).
- 13 *Recht van voorrang als bedoeld in artikel 4 van het verdrag van Parijs tot bescherming van de Industriële Eigendom*
Zwitserland, dd. 26 10 2000, nr. 127480,
Grieshaber & CO.AG Schaffhausen.
- 14 *Vermelding van de naam van de werkelijke ontwerper van de tekening*
ETTER Heinz; APOTHÉLOZ
Christophe
- 18 *Dagtekening van de aanvraag van de vernieuwing*
13.10.2006



- 01 *Inschrijvingsnummer*
33567-06
Nummer en dagtekening (dag en uur) van het depot
78271-06 20.04.2001 , 24.00
- 02 *Vervaldatum*
20.04.2011
- 03 *Naam van de deposant*
Grieshaber & Co. AG Schaffhausen
- 04 *Adres (straat en nummer) van de deposant*
Winkelriedstrasse 52
- 05 *Postcode, plaats en land van de deposant*
CH-8203 Schaffhausen,
Zwitserland
- 06 *Naam en adres van de gemachtigde of vermelding van het correspondentie-adres van de deposant*
Ir. J.W.B. van Assen
Postbus 1029
2240 BA Wassenaar
Nederland.
- 08 *Afbeelding van de tekening of het model*
ZIE AFBEELDING(EN)
- 11 *Vermelding van het voortbrengsel gevolgd door de aanduiding van de klasse(n) en onderklasse(n)*
Chirurgisch instrument (kl 24-02).
- 13 *Recht van voorrang als bedoeld in artikel 4 van het verdrag van Parijs tot bescherming van de Industriële Eigendom*
Zwitserland, dd. 26 10 2000, nr. 127480,
Grieshaber & CO.AG Schaffhausen.
- 14 *Vermelding van de naam van de werkelijke ontwerper van de tekening*
ETTER Heinz; APOTHÉLOZ
Christophe
- 18 *Dagtekening van de aanvraag van de vernieuwing*
13.10.2006



- 01 *Inschrijvingsnummer*
33567-07
Nummer en dagtekening (dag en uur) van het depot
78271-07 20.04.2001 , 24.00
- 02 *Vervaldatum*
20.04.2011
- 03 *Naam van de deposant*
Grieshaber & Co. AG Schaffhausen
- 04 *Adres (straat en nummer) van de deposant*
Winkelriedstrasse 52
- 05 *Postcode, plaats en land van de deposant*
CH-8203 Schaffhausen,
Zwitserland
- 06 *Naam en adres van de gemachtigde of vermelding van het correspondentie-adres van de deposant*
Ir. J.W.B. van Assen
Postbus 1029
2240 BA Wassenaar
Nederland.
- 08 *Afbeelding van de tekening of het model*
ZIE AFBEELDING(EN)
- 11 *Vermelding van het voortbrengsel gevolgd door de aanduiding van de klasse(n) en onderklasse(n)*
Chirurgisch instrument (kl 24-02).
- 13 *Recht van voorrang als bedoeld in artikel 4 van het verdrag van Parijs tot bescherming van de Industriële Eigendom*
Zwitserland, dd. 26 10 2000, nr. 127480,
Grieshaber & CO.AG Schaffhausen.
- 14 *Vermelding van de naam van de werkelijke ontwerper van de tekening*
ETTER Heinz; APOTHÉLOZ
Christophe
- 18 *Dagtekening van de aanvraag van de vernieuwing*
13.10.2006





- 01 *Inschrijvingsnummer*
33567-08
Nummer en dagtekening (dag en uur) van het depot
78271-08 20.04.2001 , 24.00
- 02 *Vervaldatum*
20.04.2011
- 03 *Naam van de deposant*
Grieshaber & Co. AG Schaffhausen
- 04 *Adres (straat en nummer) van de deposant*
Winkelriedstrasse 52
- 05 *Postcode, plaats en land van de deposant*
CH-8203 Schaffhausen,
Zwitserland
- 06 *Naam en adres van de gemachtigde of vermelding van het correspondentie-adres van de deposant*
Ir. J.W.B. van Assen
Postbus 1029
2240 BA Wassenaar
Nederland.
- 08 *Afbeelding van de tekening of het model*
ZIE AFBEELDING(EN)
- 11 *Vermelding van het voortbrengsel gevolgd door de aanduiding van de klasse(n) en onderklasse(n)*
Chirurgisch instrument (kl 24-02; 28-03).
- 13 *Recht van voorrang als bedoeld in artikel 4 van het verdrag van Parijs tot bescherming van de Industriële Eigendom*
Zwitserland, dd. 26 10 2000, nr. 127480,
Grieshaber & CO.AG Schaffhausen.
- 14 *Vermelding van de naam van de werkelijke ontwerper van de tekening*
ETTER Heinz; APOTHÉLOZ
Christophe
- 18 *Dagtekening van de aanvraag van de vernieuwing*
13.10.2006

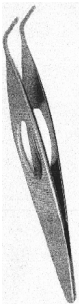

- 01 *Numéro d'enregistrement*
33933-01
Numéro, date et heure du dépôt
06479-01 06.03.2002 , 10.00
- 02 *Date d'échéance*
06.03.2012
- 03 *Nom du déposant*
Francis FRAIPONT
- 04 *Adresse (rue et numéro) du déposant*
rue de Spa 154
- 05 *Code postal, localité et pays du déposant*
4970 Francorchamps,
Belgique
- 08 *Reproduction du dessin ou modèle*
VOIR REPRODUCTION(S)
- 11 *Indication du produit suivi de la (des) classe(s) et de la (des) sous-classe(s)*
Spot (cl 26-05).
- 14 *Indication du nom du véritable créateur du dessin ou modèle*
FRAIPONT Francis
- 18 *Date de réception de la requête du renouvellement*
05.03.2007

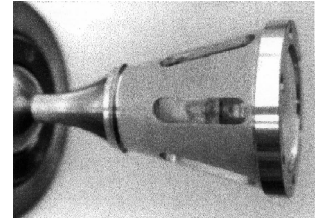
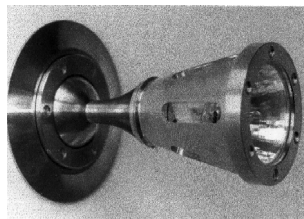

- 01 *Numéro d'enregistrement*
33933-02
Numéro, date et heure du dépôt
06479-02 06.03.2002 , 10.00
- 02 *Date d'échéance*
06.03.2012
- 03 *Nom du déposant*
Francis FRAIPONT
- 04 *Adresse (rue et numéro) du déposant*
rue de Spa 154
- 05 *Code postal, localité et pays du déposant*
4970 Francorchamps,
Belgique
- 08 *Reproduction du dessin ou modèle*
VOIR REPRODUCTION(S)
- 11 *Indication du produit suivi de la (des) classe(s) et de la (des) sous-classe(s)*
Spot (cl 26-05).
- 14 *Indication du nom du véritable créateur du dessin ou modèle*
FRAIPONT Francis
- 18 *Date de réception de la requête du renouvellement*
05.03.2007

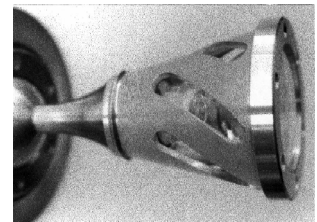
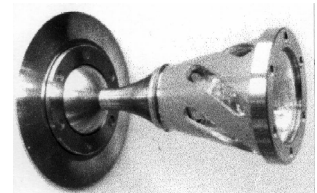

- 01 *Numéro d'enregistrement*
33933-03
Numéro, date et heure du dépôt
06479-03 06.03.2002 , 10.00
- 02 *Date d'échéance*
06.03.2012
- 03 *Nom du déposant*
Francis FRAIPONT
- 04 *Adresse (rue et numéro) du déposant*
rue de Spa 154

- 05 *Code postal, localit  et pays du d pasant*
4970 Francorchamps,
Belgique
- 08 *Reproduction du dessin ou mod le*
VOIR REPRODUCTION(S)
- 11 *Indication du produit suivi de la (des)
classe(s) et de la (des) sous-classe(s)*
Spot (cl 26-05).
- 14 *Indication du nom du v ritable cr ateur du
dessin ou mod le*
FRAIPONT Francis
- 18 *Date de r ception de la requ te du renouvel-
lement*
05.03.2007

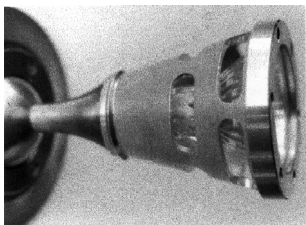
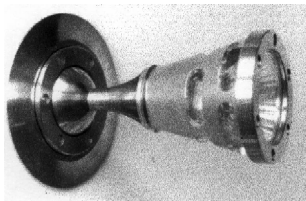

- 01 *Num ro d'enregistrement*
33933-04
- Num ro, date et heure du d p t*
06479-04 06.03.2002 , 10.00
- 02 *Date d' ch ance*
06.03.2012
- 03 *Nom du d posant*
Francis FRAIPONT
- 04 *Adresse (rue et num ro) du d posant*
rue de Spa 154
- 05 *Code postal, localit  et pays du d posant*
4970 Francorchamps,
Belgique
- 08 *Reproduction du dessin ou mod le*
VOIR REPRODUCTION(S)
- 11 *Indication du produit suivi de la (des)
classe(s) et de la (des) sous-classe(s)*
Spot (cl 26-05).
- 14 *Indication du nom du v ritable cr ateur du
dessin ou mod le*
FRAIPONT Francis
- 18 *Date de r ception de la requ te du renouvel-
lement*
05.03.2007

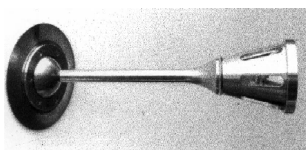

- 01 *Num ro d'enregistrement*
33933-05

- Num ro, date et heure du d p t*
06479-05 06.03.2002 , 10.00
- 02 *Date d' ch ance*
06.03.2012
- 03 *Nom du d posant*
Francis FRAIPONT
- 04 *Adresse (rue et num ro) du d posant*
rue de Spa 154
- 05 *Code postal, localit  et pays du d posant*
4970 Francorchamps,
Belgique
- 08 *Reproduction du dessin ou mod le*
VOIR REPRODUCTION(S)
- 11 *Indication du produit suivi de la (des)
classe(s) et de la (des) sous-classe(s)*
Spot (cl 26-05).
- 14 *Indication du nom du v ritable cr ateur du
dessin ou mod le*
FRAIPONT Francis
- 18 *Date de r ception de la requ te du renouvel-
lement*
05.03.2007

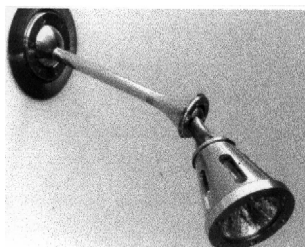

- 01 *Num ro d'enregistrement*
33933-06
- Num ro, date et heure du d p t*
06479-06 06.03.2002 , 10.00
- 02 *Date d' ch ance*
06.03.2012
- 03 *Nom du d posant*
Francis FRAIPONT
- 04 *Adresse (rue et num ro) du d posant*
rue de Spa 154
- 05 *Code postal, localit  et pays du d posant*
4970 Francorchamps,
Belgique
- 08 *Reproduction du dessin ou mod le*
VOIR REPRODUCTION(S)
- 11 *Indication du produit suivi de la (des)
classe(s) et de la (des) sous-classe(s)*
Spot (cl 26-05).
- 14 *Indication du nom du v ritable cr ateur du
dessin ou mod le*
FRAIPONT Francis
- 18 *Date de r ception de la requ te du renouvel-
lement*
05.03.2007

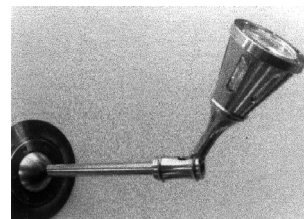

- 01 *Num ro d'enregistrement*
33933-07
- Num ro, date et heure du d p t*
06479-07 06.03.2002 , 10.00
- 02 *Date d' ch ance*
06.03.2012
- 03 *Nom du d posant*
Francis FRAIPONT
- 04 *Adresse (rue et num ro) du d posant*
rue de Spa 154
- 05 *Code postal, localit  et pays du d posant*
4970 Francorchamps,
Belgique
- 08 *Reproduction du dessin ou mod le*
VOIR REPRODUCTION(S)
- 11 *Indication du produit suivi de la (des)
classe(s) et de la (des) sous-classe(s)*
Spot (cl 26-05).
- 14 *Indication du nom du v ritable cr ateur du
dessin ou mod le*
FRAIPONT Francis.
- 18 *Date de r ception de la requ te du renouvel-
lement*
05.03.2007

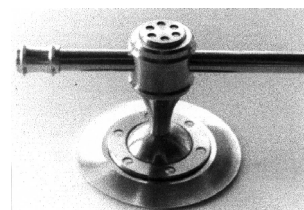
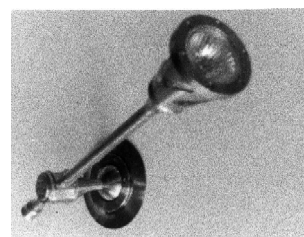

- 01 *Num ro d'enregistrement*
34081-00
- Num ro, date et heure du d p t*
79036-00 07.01.2002 , 14.00

- 02 *Date d'échéance*
07.01.2012
- 03 *Nom du déposant*
Orde LEVINSON
- 04 *Adresse (rue et numéro) du déposant*
Caudwell's Castle
- 05 *Code postal, localité et pays du déposant*
Folly Bridge, Oxford OX1 4KB,
Grande-Bretagne
- 06 *Nom et adresse du mandataire ou indication de l'adresse postale du déposant*
Office Hanssens S.p.r.l.
40, square Marie-Louise, Boîte 19
B-1000 Bruxelles
Belgique.
- 08 *Reproduction du dessin ou modèle*
VOIR REPRODUCTION(S)
- 11 *Indication du produit suivi de la (des) classe(s) et de la (des) sous-classe(s)*
Dispositif pour recueillir l'urine (cl 24-02, 04).
- 13 *Droit de priorité visé à l'article 4 de la Convention de Paris pour la protection de la Propriété Industrielle*
Grande-Bretagne, le 16 07 2001,
LEVINSON Orde
- 14 *Indication du nom du véritable créateur du dessin ou modèle*
LEVINSON Orde
- 18 *Date de réception de la requête du renouvellement*
17.01.2007

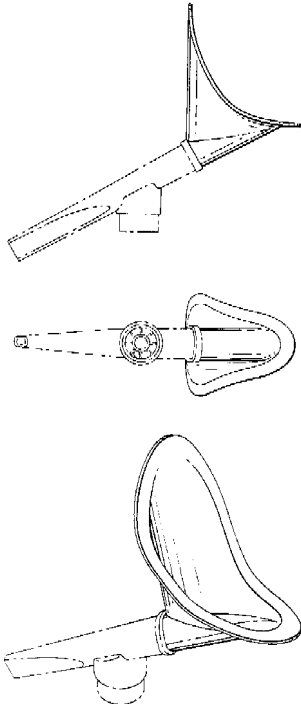

- 01 *Numéro d'enregistrement*
34104-00
Numéro, date et heure du dépôt
79224-00 27.02.2002 , 11.20
- 02 *Date d'échéance*
27.02.2012
- 03 *Nom du déposant*
Wallace Cameron & Company Limited
- 04 *Adresse (rue et numéro) du déposant*
26 Netherhall Road, Netherpton
Industrial Estate,
Netherpton
- 05 *Code postal, localité et pays du déposant*
Wishaw, Lanarkshire ML2 0JG,
Grande-Bretagne
- 06 *Nom et adresse du mandataire ou indication de l'adresse postale du déposant*
Bureau Gevers S.A.
Holidaystraat 5
B-1831 Diegem
Belgique.
- 08 *Reproduction du dessin ou modèle*
VOIR REPRODUCTION(S)
- 11 *Indication du produit suivi de la (des) classe(s) et de la (des) sous-classe(s)*
Coffret (cl 3-01; 9-03).
- 13 *Droit de priorité visé à l'article 4 de la Convention de Paris pour la protection de la Propriété Industrielle*
Grande-Bretagne, le 30 08 2001, no.
2104428, Wallace Cameron & Company Limited.
- 14 *Indication du nom du véritable créateur du dessin ou modèle*
BENEDETTI Giovanni
- 18 *Date de réception de la requête du renouvellement*
08.02.2007

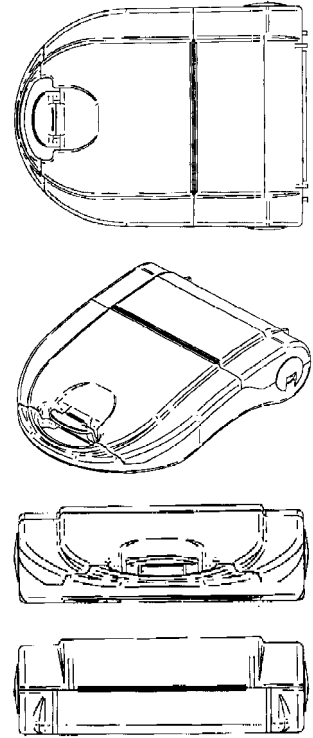
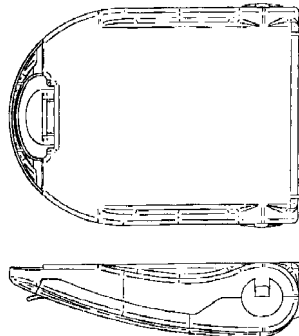

- 01 *Inschrijvingsnummer*
34193-01
Nummer en dagtekening (dag en uur) van het depot
79379-01 23.04.2002 , 24.00
- 02 *Vervaldatum*
23.04.2012
- 03 *Naam van de deposant*
Interfinish Project B.V.
- 04 *Adres (straat en nummer) van de deposant*
Klapbrugweg 2
- 05 *Postcode, plaats en land van de deposant*
1332 AK Almere,
Nederland
- 06 *Naam en adres van de gemachtigde of vermelding van het correspondentie-adres van de deposant*
Nederlandsch Octrooibureau
J.W. Frisolaan 13
2517 JS 's-Gravenhage
Nederland.
- 08 *Afbeelding van de tekening of het model*
ZIE AFBEELDING(EN)
- 11 *Vermelding van het voortbrengsel gevolgd door de aanduiding van de klasse(n) en onderklasse(n)*
Wandprofiel (kl 25-01).
- 18 *Dagtekening van de aanvraag van de vernieuwing*
26.03.2007

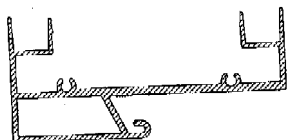
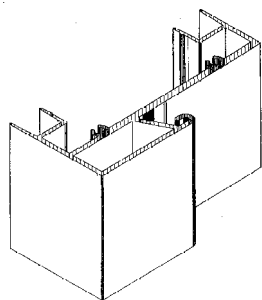

- 01 *Inschrijvingsnummer*
34193-02
Nummer en dagtekening (dag en uur) van het depot
79379-02 23.04.2002 , 24.00
- 02 *Vervaldatum*
23.04.2012
- 03 *Naam van de deposant*
Interfinish Project B.V.
- 04 *Adres (straat en nummer) van de deposant*
Klapbrugweg 2
- 05 *Postcode, plaats en land van de deposant*
1332 AK Almere,
Nederland
- 06 *Naam en adres van de gemachtigde of vermelding van het correspondentie-adres van de deposant*
Nederlandsch Octrooibureau
J.W. Frisolaan 13
2517 JS 's-Gravenhage
Nederland.
- 08 *Afbeelding van de tekening of het model*
ZIE AFBEELDING(EN)
- 11 *Vermelding van het voortbrengsel gevolgd door de aanduiding van de klasse(n) en onderklasse(n)*
Wandprofiel (kl 25-01).
- 18 *Dagtekening van de aanvraag van de vernieuwing*
26.03.2007

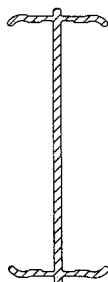
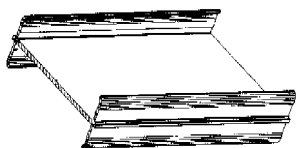

- 01 *Inschrijvingsnummer*
34193-03
Nummer en dagtekening (dag en uur) van het depot
79379-03 23.04.2002 , 24.00
- 02 *Vervaldatum*
23.04.2012
- 03 *Naam van de deposant*
Interfinish Project B.V.
- 04 *Adres (straat en nummer) van de deposant*
Klapbrugweg 2
- 05 *Postcode, plaats en land van de deposant*
1332 AK Almere,
Nederland
- 06 *Naam en adres van de gemachtigde of vermelding van het correspondentie-adres van de deposant*
Nederlandsch Octrooibureau
J.W. Frisolaan 13
2517 JS 's-Gravenhage
Nederland.
- 08 *Afbeelding van de tekening of het model*
ZIE AFBEELDING(EN)
- 11 *Vermelding van het voortbrengsel gevolgd door de aanduiding van de klasse(n) en onderklasse(n)*
Wandprofiel (kl 25-01).
- 18 *Dagtekening van de aanvraag van de vernieuwing*
26.03.2007

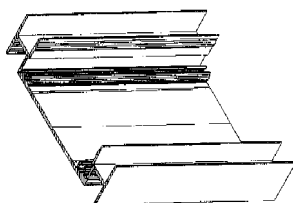

- 01 *Inschrijvingsnummer*
34193-04
Nummer en dagtekening (dag en uur) van het depot
79379-04 23.04.2002 , 24.00
- 02 *Vervaldatum*
23.04.2012
- 03 *Naam van de deposant*
Interfinish Project B.V.

- 04 *Adres (straat en nummer) van de deposant*
Klapbrugweg 2
- 05 *Postcode, plaats en land van de deposant*
1332 AK Almere,
Nederland
- 06 *Naam en adres van de gemachtigde of vermelding van het correspondentie-adres van de deposant*
Nederlandsch Octrooibureau
J.W. Frisolaan 13
2517 JS 's-Gravenhage
Nederland.
- 08 *Afbeelding van de tekening of het model*
ZIE AFBEELDING(EN)
- 11 *Vermelding van het voortbrengsel gevolgd door de aanduiding van de klasse(n) en onderklasse(n)*
Wandprofiel (kl 25-01).
- 18 *Dagtekening van de aanvraag van de vernieuwing*
26.03.2007

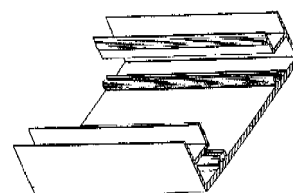

- 01 *Inschrijvingsnummer*
34193-05
Nummer en dagtekening (dag en uur) van het depot
79379-05 23.04.2002 , 24.00
- 02 *Vervaldatum*
23.04.2012
- 03 *Naam van de deposant*
Interfinish Project B.V.
- 04 *Adres (straat en nummer) van de deposant*
Klapbrugweg 2
- 05 *Postcode, plaats en land van de deposant*
1332 AK Almere,
Nederland
- 06 *Naam en adres van de gemachtigde of vermelding van het correspondentie-adres van de deposant*
Nederlandsch Octrooibureau
J.W. Frisolaan 13
2517 JS 's-Gravenhage
Nederland.
- 08 *Afbeelding van de tekening of het model*
ZIE AFBEELDING(EN)
- 11 *Vermelding van het voortbrengsel gevolgd door de aanduiding van de klasse(n) en onderklasse(n)*
Wandprofiel (kl 25-01).
- 18 *Dagtekening van de aanvraag van de vernieuwing*
26.03.2007

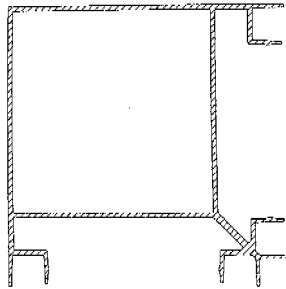
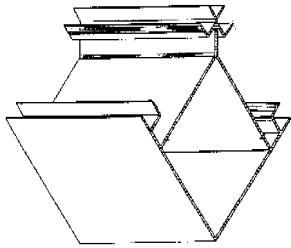

- 01 *Inschrijvingsnummer*
34193-06
Nummer en dagtekening (dag en uur) van het depot
79379-06 23.04.2002 , 24.00
- 02 *Vervaldatum*
23.04.2012
- 03 *Naam van de deposant*
Interfinish Project B.V.
- 04 *Adres (straat en nummer) van de deposant*
Klapbrugweg 2
- 05 *Postcode, plaats en land van de deposant*
1332 AK Almere,
Nederland
- 06 *Naam en adres van de gemachtigde of vermelding van het correspondentie-adres van de deposant*
Nederlandsch Octrooibureau
J.W. Frisolaan 13
2517 JS 's-Gravenhage
Nederland.
- 08 *Afbeelding van de tekening of het model*
ZIE AFBELDING(EN)
- 11 *Vermelding van het voortbrengsel gevolgd door de aanduiding van de klasse(n) en onderklasse(n)*
Wandprofiel (kl 25-01).
- 18 *Dagtekening van de aanvraag van de vernieuwing*
26.03.2007

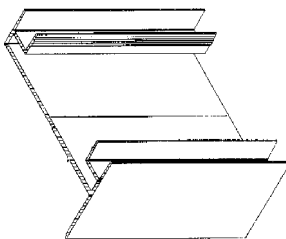

- 01 *Inschrijvingsnummer*
34193-07
Nummer en dagtekening (dag en uur) van het depot
79379-07 23.04.2002 , 24.00
- 02 *Vervaldatum*
23.04.2012
- 03 *Naam van de deposant*
Interfinish Project B.V.
- 04 *Adres (straat en nummer) van de deposant*
Klapbrugweg 2
- 05 *Postcode, plaats en land van de deposant*
1332 AK Almere,
Nederland
- 06 *Naam en adres van de gemachtigde of vermelding van het correspondentie-adres van de deposant*
Nederlandsch Octrooibureau
J.W. Frisolaan 13
2517 JS 's-Gravenhage
Nederland.
- 08 *Afbeelding van de tekening of het model*
ZIE AFBELDING(EN)
- 11 *Vermelding van het voortbrengsel gevolgd door de aanduiding van de klasse(n) en onderklasse(n)*
Wandprofiel (kl 25-01).
- 18 *Dagtekening van de aanvraag van de vernieuwing*
26.03.2007

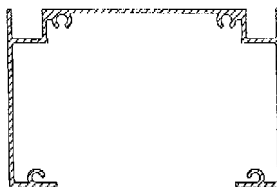
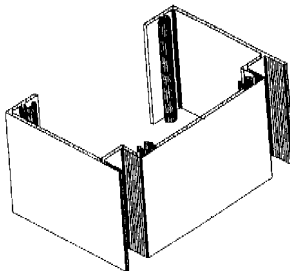

- 01 *Inschrijvingsnummer*
34193-08
Nummer en dagtekening (dag en uur) van het depot
79379-08 23.04.2002 , 24.00
- 02 *Vervaldatum*
23.04.2012

- 03 *Naam van de deposant*
Interfinish Project B.V.
- 04 *Adres (straat en nummer) van de deposant*
Klapbrugweg 2
- 05 *Postcode, plaats en land van de deposant*
1332 AK Almere,
Nederland
- 06 *Naam en adres van de gemachtigde of vermelding van het correspondentie-adres van de deposant*
Nederlandsch Octrooibureau
J.W. Frisolaan 13
2517 JS 's-Gravenhage
Nederland.
- 08 *Afbeelding van de tekening of het model*
ZIE AFBELDING(EN)
- 11 *Vermelding van het voortbrengsel gevolgd door de aanduiding van de klasse(n) en onderklasse(n)*
Wandprofiel (kl 25-01).
- 18 *Dagtekening van de aanvraag van de vernieuwing*
26.03.2007

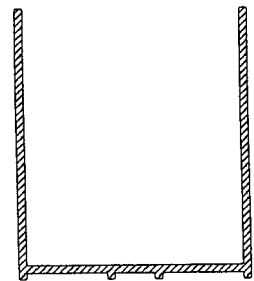
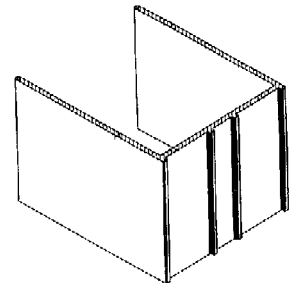

- 01 *Inschrijvingsnummer*
34193-09
Nummer en dagtekening (dag en uur) van het depot
79379-09 23.04.2002 , 24.00
- 02 *Vervaldatum*
23.04.2012
- 03 *Naam van de deposant*
Interfinish Project B.V.
- 04 *Adres (straat en nummer) van de deposant*
Klapbrugweg 2
- 05 *Postcode, plaats en land van de deposant*
1332 AK Almere,
Nederland
- 06 *Naam en adres van de gemachtigde of vermelding van het correspondentie-adres van de deposant*
Nederlandsch Octrooibureau
J.W. Frisolaan 13

2517 JS 's-Gravenhage
Nederland.

- 08 *Afbeelding van de tekening of het model*
ZIE AFBEELDING(EN)
- 11 *Vermelding van het voortbrengsel gevolgd*
door de aanduiding van de klasse(n) en
onderklasse(n)
Wandprofiel (kl 25-01).
- 18 *Dagtekening van de aanvraag van de ver-*
nieuwing
26.03.2007

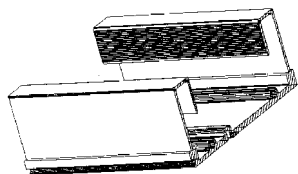

- 01 *Inschrijvingsnummer*
34193-10
Nummer en dagtekening (dag en uur) van het
depot
79379-10 23.04.2002 , 24.00
- 02 *Vervaldatum*
23.04.2012
- 03 *Naam van de depositant*
Interfinish Project B.V.
- 04 *Adres (straat en nummer) van de depositant*
Klapbrugweg 2
- 05 *Postcode, plaats en land van de depositant*
1332 AK Almere,
Nederland
- 06 *Naam en adres van de gemachtigde of ver-*
melding van het correspondentie-adres van
de depositant
Nederlandsch Octrooibureau
J.W. Frisolaan 13
2517 JS 's-Gravenhage
Nederland.
- 08 *Afbeelding van de tekening of het model*
ZIE AFBEELDING(EN)
- 11 *Vermelding van het voortbrengsel gevolgd*
door de aanduiding van de klasse(n) en
onderklasse(n)
Wandprofiel (kl 25-01).
- 18 *Dagtekening van de aanvraag van de ver-*
nieuwing
26.03.2007

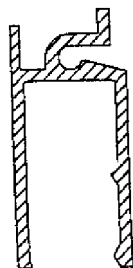

- 01 *Inschrijvingsnummer*
34193-11
Nummer en dagtekening (dag en uur) van het
depot
79379-11 23.04.2002 , 24.00
- 02 *Vervaldatum*
23.04.2012
- 03 *Naam van de depositant*
Interfinish Project B.V.
- 04 *Adres (straat en nummer) van de depositant*
Klapbrugweg 2
- 05 *Postcode, plaats en land van de depositant*
1332 AK Almere,
Nederland
- 06 *Naam en adres van de gemachtigde of ver-*
melding van het correspondentie-adres van
de depositant
Nederlandsch Octrooibureau
J.W. Frisolaan 13
2517 JS 's-Gravenhage
Nederland.
- 08 *Afbeelding van de tekening of het model*
ZIE AFBEELDING(EN)
- 11 *Vermelding van het voortbrengsel gevolgd*
door de aanduiding van de klasse(n) en
onderklasse(n)
Wandprofiel (kl 25-01).
- 18 *Dagtekening van de aanvraag van de ver-*
nieuwing
26.03.2007

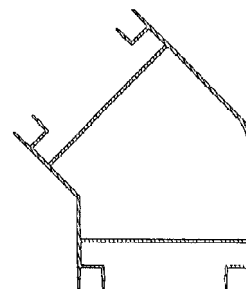
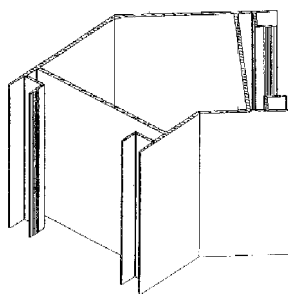

- 01 *Inschrijvingsnummer*
34193-12
Nummer en dagtekening (dag en uur) van het
depot
79379-12 23.04.2002 , 24.00
- 02 *Vervaldatum*
23.04.2012
- 03 *Naam van de depositant*
Interfinish Project B.V.
- 04 *Adres (straat en nummer) van de depositant*
Klapbrugweg 2
- 05 *Postcode, plaats en land van de depositant*
1332 AK Almere,
Nederland
- 06 *Naam en adres van de gemachtigde of ver-*
melding van het correspondentie-adres van
de depositant
Nederlandsch Octrooibureau
J.W. Frisolaan 13
2517 JS 's-Gravenhage
Nederland.
- 08 *Afbeelding van de tekening of het model*
ZIE AFBEELDING(EN)
- 11 *Vermelding van het voortbrengsel gevolgd*
door de aanduiding van de klasse(n) en
onderklasse(n)
Wandprofiel (kl 25-01).
- 18 *Dagtekening van de aanvraag van de ver-*
nieuwing
26.03.2007

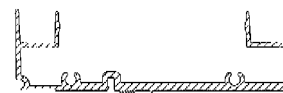
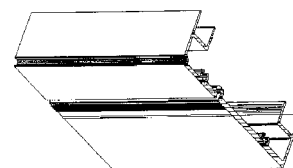

- 01 *Inschrijvingsnummer*
34193-13
Nummer en dagtekening (dag en uur) van het
depot
79379-13 23.04.2002 , 24.00
- 02 *Vervaldatum*
23.04.2012
- 03 *Naam van de depositant*
Interfinish Project B.V.

- 04 Adres (straat en nummer) van de deposant
Klapbrugweg 2
- 05 Postcode, plaats en land van de deposant
1332 AK Almere,
Nederland
- 06 Naam en adres van de gemachtigde of vermelding van het correspondentie-adres van de deposant
Nederlandsch Octrooibureau
J.W. Frisolaan 13
2517 JS 's-Gravenhage
Nederland.
- 08 Afbeelding van de tekening of het model
ZIE AFBEELDING(EN)
- 11 Vermelding van het voortbrengsel gevolgd door de aanduiding van de klasse(n) en onderklasse(n)
Wandprofiel (kl 25-01).
- 18 Dagtekening van de aanvraag van de vernieuwing
26.03.2007

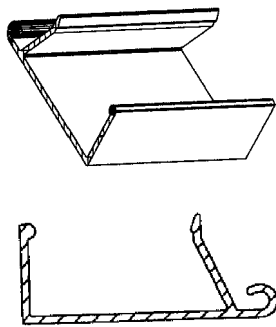

- 01 Inschrijvingsnummer
34193-14
Nummer en dagtekening (dag en uur) van het depot
79379-14 23.04.2002 , 24.00
- 02 Vervaldatum
23.04.2012
- 03 Naam van de deposant
Interfinish Project B.V.
- 04 Adres (straat en nummer) van de deposant
Klapbrugweg 2
- 05 Postcode, plaats en land van de deposant
1332 AK Almere,
Nederland
- 06 Naam en adres van de gemachtigde of vermelding van het correspondentie-adres van de deposant
Nederlandsch Octrooibureau
J.W. Frisolaan 13
2517 JS 's-Gravenhage
Nederland.
- 08 Afbeelding van de tekening of het model
ZIE AFBEELDING(EN)
- 11 Vermelding van het voortbrengsel gevolgd door de aanduiding van de klasse(n) en onderklasse(n)
Wandprofiel (kl 25-01).
- 18 Dagtekening van de aanvraag van de vernieuwing
26.03.2007

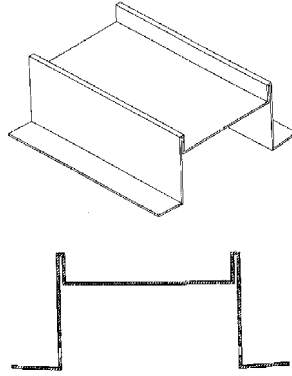

- 01 Inschrijvingsnummer
34193-15
Nummer en dagtekening (dag en uur) van het depot
79379-15 23.04.2002 , 24.00
- 02 Vervaldatum
23.04.2012
- 03 Naam van de deposant
Interfinish Project B.V.
- 04 Adres (straat en nummer) van de deposant
Klapbrugweg 2
- 05 Postcode, plaats en land van de deposant
1332 AK Almere,
Nederland
- 06 Naam en adres van de gemachtigde of vermelding van het correspondentie-adres van de deposant
Nederlandsch Octrooibureau
J.W. Frisolaan 13
2517 JS 's-Gravenhage
Nederland.
- 08 Afbeelding van de tekening of het model
ZIE AFBEELDING(EN)
- 11 Vermelding van het voortbrengsel gevolgd door de aanduiding van de klasse(n) en onderklasse(n)
Wandprofiel (kl 25-01).
- 18 Dagtekening van de aanvraag van de vernieuwing
26.03.2007

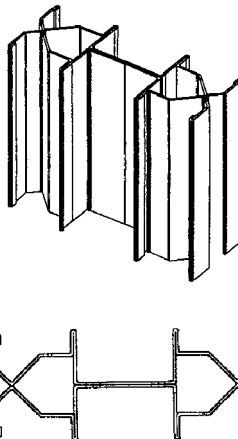

- 01 Inschrijvingsnummer
34193-16
Nummer en dagtekening (dag en uur) van het depot
79379-16 23.04.2002 , 24.00
- 02 Vervaldatum
23.04.2012
- 03 Naam van de deposant
Interfinish Project B.V.
- 04 Adres (straat en nummer) van de deposant
Klapbrugweg 2
- 05 Postcode, plaats en land van de deposant
1332 AK Almere,
Nederland
- 06 Naam en adres van de gemachtigde of vermelding van het correspondentie-adres van de deposant
Nederlandsch Octrooibureau
J.W. Frisolaan 13
2517 JS 's-Gravenhage
Nederland.
- 08 Afbeelding van de tekening of het model
ZIE AFBEELDING(EN)
- 11 Vermelding van het voortbrengsel gevolgd door de aanduiding van de klasse(n) en onderklasse(n)
Wandprofiel (kl 25-01).
- 18 Dagtekening van de aanvraag van de vernieuwing
26.03.2007

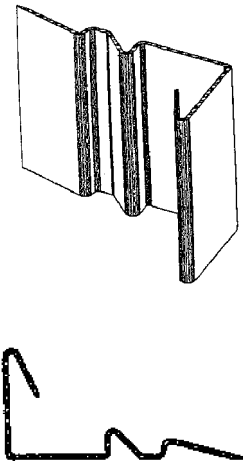

- 01 Inschrijvingsnummer
34381-00
Nummer en dagtekening (dag en uur) van het depot
79121-00 29.01.2002 , 24.00
- 02 Vervaldatum
29.01.2012
- 03 Naam van de deposant
N.V. Masterfoods S.A.
- 04 Adres (straat en nummer) van de deposant
Kleine Kloosterstraat 8
- 05 Postcode, plaats en land van de deposant
1932 St. Stevens Woluwe,
België

- 06 *Naam en adres van de gemachtigde of vermelding van het correspondentie-adres van de deposant*

Freshfields Bruckhaus Deringer
Apollolaan 151
1077 AR Amsterdam
Nederland.

- 08 *Afbeelding van de tekening of het model*
ZIE AFBEELDING(EN)

- 11 *Vermelding van het voortbrengsel gevolgd door de aanduiding van de klasse(n) en onderklasse(n)*

Kauwstaaf voor honden (kl 1-06).

- 18 *Dagtekening van de aanvraag van de vernieuwing*
08.01.2007

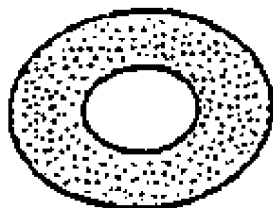
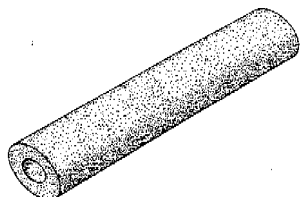

- 01 *Inschrijvingsnummer*
34479-00

Nummer en dagtekening (dag en uur) van het depot
79482-00 28.05.2002 , 10.00

- 02 *Vervaldatum*
28.05.2012

- 03 *Naam van de deposant*
Jade B.V.

- 04 *Adres (straat en nummer) van de deposant*
Lübeckstraat 12

- 05 *Postcode, plaats en land van de deposant*
7418 EC Deventer,
Nederland

- 06 *Naam en adres van de gemachtigde of vermelding van het correspondentie-adres van de deposant*

Novagraaf Nederland B.V.
Hogehilweg 3
1101 CA Amsterdam-Zuidoost
Nederland.

- 08 *Afbeelding van de tekening of het model*
ZIE AFBEELDING(EN)

- 11 *Vermelding van het voortbrengsel gevolgd door de aanduiding van de klasse(n) en onderklasse(n)*

Kussen (kl 6-09).

- 18 *Dagtekening van de aanvraag van de vernieuwing*
12.03.2007

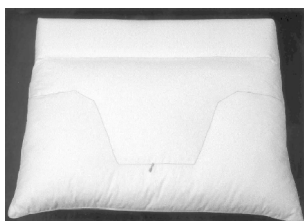

- 01 *Numéro d'enregistrement*
34514-01

Numéro, date et heure du dépôt
06484-01 14.03.2002 , 10.30

- 02 *Date d'échéance*
14.03.2012

- 03 *Nom du déposant*
PIRON David

- 04 *Adresse (rue et numéro) du déposant*
Rue Vieux Chaffour 23

- 05 *Code postal, localité et pays du déposant*
4841 Henri-Chapelle,
Belgique

- 06 *Nom et adresse du mandataire ou indication de l'adresse postale du déposant*
VANDERPERRE Robert,
Conseil en Propriété industrielle
Avenue de la Charmille 6/8
1200 Bruxelles
Belgique.

- 08 *Reproduction du dessin ou modèle*
VOIR REPRODUCTION(S)

- 11 *Indication du produit suivi de la (des) classe(s) et de la (des) sous-classe(s)*
Boîte-album (cl 19-04, 99).

- 12 *Description des éléments caractéristiques de l'aspect nouveau du produit; le cas échéant, indication des parties du dessin ou modèle auxquelles se rapportent les couleurs*
Boîte enfermant des illustrations dépliées et du texte présenté sur des bandes latérales dépliées attachées aux supports des illustrations.

- 14 *Indication du nom du véritable créateur du dessin ou modèle*

PIRON David

- 18 *Date de réception de la requête du renouvellement*
21.02.2007

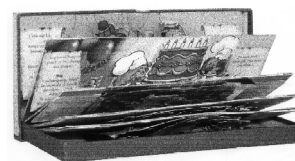

- 01 *Numéro d'enregistrement*
34514-02

Numéro, date et heure du dépôt
06484-02 14.03.2002 , 10.30

- 02 *Date d'échéance*
14.03.2012

- 03 *Nom du déposant*
PIRON David

- 04 *Adresse (rue et numéro) du déposant*
Rue Vieux Chaffour 23

- 05 *Code postal, localité et pays du déposant*
4841 Henri-Chapelle,
Belgique

- 06 *Nom et adresse du mandataire ou indication de l'adresse postale du déposant*
VANDERPERRE Robert,
Conseil en Propriété industrielle
Avenue de la Charmille 6/8
1200 Bruxelles
Belgique.

- 08 *Reproduction du dessin ou modèle*
VOIR REPRODUCTION(S)

- 11 *Indication du produit suivi de la (des) classe(s) et de la (des) sous-classe(s)*
Boîte-album (cl 19-04, 99).

- 12 *Description des éléments caractéristiques de l'aspect nouveau du produit; le cas échéant, indication des parties du dessin ou modèle auxquelles se rapportent les couleurs*
Boîte enfermant des illustrations repliables et du texte présenté sur des bandes latérales repliables suspendues entre les supports des illustrations.

- 14 *Indication du nom du véritable créateur du dessin ou modèle*
PIRON David

- 18 *Date de réception de la requête du renouvellement*
21.02.2007



- 01 *Numéro d'enregistrement*
34514-03

Numéro, date et heure du dépôt
06484-03 14.03.2002 , 10.30

- 02 *Date d'échéance*
14.03.2012

- 03 *Nom du déposant*
PIRON David
- 04 *Adresse (rue et numéro) du déposant*
Rue Vieux Chaffour 23
- 05 *Code postal, localité et pays du déposant*
4841 Henri-Chapelle,
Belgique
- 06 *Nom et adresse du mandataire ou indication de l'adresse postale du déposant*
VANDERPERRE Robert,
Conseil en Propriété industrielle
Avenue de la Charmille 6/8
1200 Bruxelles
Belgique.
- 08 *Reproduction du dessin ou modèle*
VOIR REPRODUCTION(S)
- 11 *Indication du produit suivi de la (des) classe(s) et de la (des) sous-classe(s)*
Album (cl 19-04, 99).
- 12 *Description des éléments caractéristiques de l'aspect nouveau du produit; le cas échéant, indication des parties du dessin ou modèle auxquelles se rapportent les couleurs*
Album présentant des illustrations repliables et du texte porté sur des bandes latérales repliables suspendues entre les feuilles de l'album.
- 14 *Indication du nom du véritable créateur du dessin ou modèle*
PIRON David
- 18 *Date de réception de la requête du renouvellement*
21.02.2007

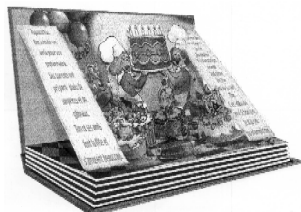

- 01 *Numéro d'enregistrement*
34574-01
Numéro, date et heure du dépôt
79271-01 15.03.2002, 24.00
- 02 *Date d'échéance*
15.03.2012
- 03 *Nom du déposant*
Technal, société anonyme
- 04 *Adresse (rue et numéro) du déposant*
270 rue Léon Joulin
- 05 *Code postal, localité et pays du déposant*
31037 Toulouse Cedex 1,
France
- 06 *Nom et adresse du mandataire ou indication de l'adresse postale du déposant*
Bureau Gevers S.A.
Holidaystraat 5
B-1831 Diegem
Belgique.
- 08 *Reproduction du dessin ou modèle*
VOIR REPRODUCTION(S)
- 11 *Indication du produit suivi de la (des) classe(s) et de la (des) sous-classe(s)*
Joint de calfeutrage (cl 25-99).

- 18 *Date de réception de la requête du renouvellement*
15.03.2007

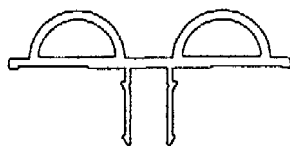
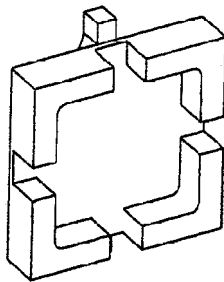
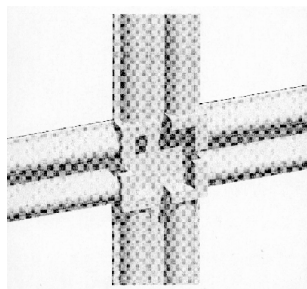

- 01 *Numéro d'enregistrement*
34574-02
Numéro, date et heure du dépôt
79271-02 15.03.2002, 24.00
- 02 *Date d'échéance*
15.03.2012
- 03 *Nom du déposant*
Technal, société anonyme
- 04 *Adresse (rue et numéro) du déposant*
270 rue Léon Joulin
- 05 *Code postal, localité et pays du déposant*
31037 Toulouse Cedex 1,
France
- 06 *Nom et adresse du mandataire ou indication de l'adresse postale du déposant*
Bureau Gevers S.A.
Holidaystraat 5
B-1831 Diegem
Belgique.
- 08 *Reproduction du dessin ou modèle*
VOIR REPRODUCTION(S)
- 11 *Indication du produit suivi de la (des) classe(s) et de la (des) sous-classe(s)*
Joint de calfeutrage (cl 25-99).
- 18 *Date de réception de la requête du renouvellement*
15.03.2007

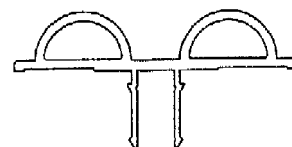
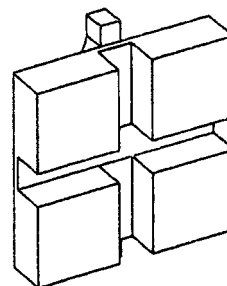
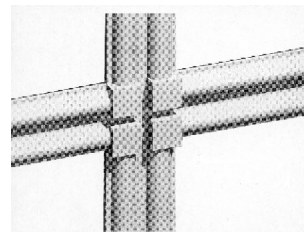

- 01 *Inschrijvingsnummer*
34575-00
Nummer en dagtekening (dag en uur) van het depot
79285-00 19.03.2002, 24.00
- 02 *Vervaldatum*
19.03.2012
- 03 *Naam van de deposant*
ASSA AB
- 04 *Adres (straat en nummer) van de deposant*
Box 371
- 05 *Postcode, plaats en land van de deposant*
631 05 Eskilstuna,
Zweden
- 06 *Naam en adres van de gemachtigde of vermelding van het correspondentie-adres van de deposant*
Elzas Noordzij B.V.
De Lairessestraat 159
1075 HK Amsterdam
Nederland.
- 08 *Afbeelding van de tekening of het model*
ZIE AFBEELDING(EN)
- 11 *Vermelding van het voortbrengsel gevolgd door de aanduiding van de klasse(n) en onderklasse(n)*
Slotplaat (kl 8-07).
- 13 *Recht van voorrang als bedoeld in artikel 4 van het verdrag van Parijs tot bescherming van de Industriële Eigendom*
Zweden, dd. 25 09 2001, nr. 01-1545,
ASSA AB.
- 14 *Vermelding van de naam van de werkelijke ontwerper van de tekening*
JORMA Hirvi
- 18 *Dagtekening van de aanvraag van de vernieuwing*
07.03.2007

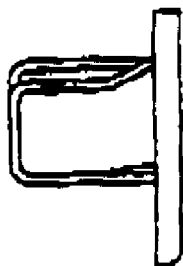
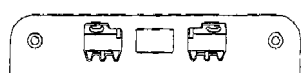
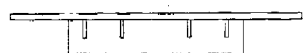
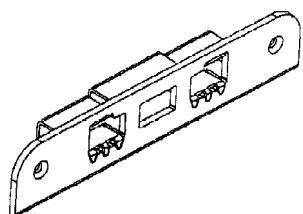
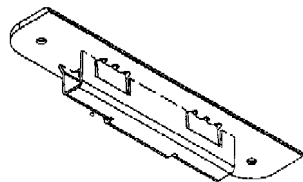
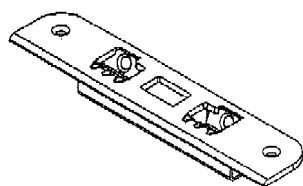

01 Numéro d'enregistrement
34576-01

Numéro, date et heure du dépôt
79292-01 21.03.2002, 15.10

02 Date d'échéance
21.03.2012

03 Nom du déposant
Nintendo Co., Ltd.

04 Adresse (rue et numéro) du déposant
11-1, Hokotate-cho, Kamitoba,
Minami-Ku,
Kyoto-shi

05 Code postal, localité et pays du déposant
Kyoto,
Japon

06 Nom et adresse du mandataire ou indication
de l'adresse postale du déposant
Office Kirkpatrick S.A.
32, Avenue Wolfers
B-1310 La Hulpe
Belgique.

08 Reproduction du dessin ou modèle
VOIR REPRODUCTION(S)

11 Indication du produit suivi de la (des)
classe(s) et de la (des) sous-classe(s)
Boitier (cl 14-99).

13 Droit de priorité visé à l'article 4 de la Con-
vention de Paris pour la protection de la Pro-
priété Industrielle
Grande-Bretagne, le 21 09 2001, no.
2105020, NINTENDO CO., LTD.

14 Indication du nom du véritable créateur du
dessin ou modèle
FARRAR Peter; FRASER Anthony;
JOHNSTON Robert; WAKITANI
Noboru; NAGATA Hideo; KITANO
Yasuhisa

18 Date de réception de la requête du renouvel-
lement
21.03.2007

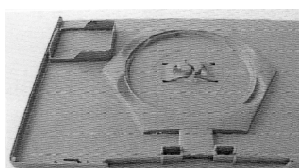
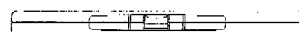
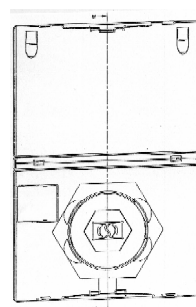

01 Numéro d'enregistrement
34576-02

Numéro, date et heure du dépôt
79292-02 21.03.2002, 15.10

02 Date d'échéance
21.03.2012

03 Nom du déposant
Nintendo Co., Ltd.

04 Adresse (rue et numéro) du déposant
11-1, Hokotate-cho, Kamitoba,
Minami-Ku,
Kyoto-shi

05 Code postal, localité et pays du déposant
Kyoto,
Japon

06 Nom et adresse du mandataire ou indication
de l'adresse postale du déposant

Office Kirkpatrick S.A.
32, Avenue Wolfers
B-1310 La Hulpe
Belgique.

08 Reproduction du dessin ou modèle
VOIR REPRODUCTION(S)

11 Indication du produit suivi de la (des)
classe(s) et de la (des) sous-classe(s)
Support (cl 14-99).

13 Droit de priorité visé à l'article 4 de la Con-
vention de Paris pour la protection de la Pro-
priété Industrielle
Grande-Bretagne, le 21 09 2001, no.
2105021, NINTENDO CO., LTD.

14 Indication du nom du véritable créateur du
dessin ou modèle
FARRAR Peter; FRASER Anthony;
JOHNSTON Robert; WAKITANI
Noboru; NAGATA Hideo; KITANO
Yasuhisa

18 Date de réception de la requête du renouvel-
lement
21.03.2007

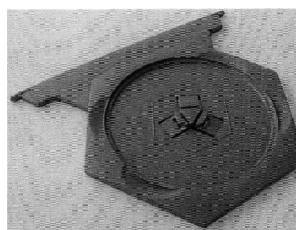
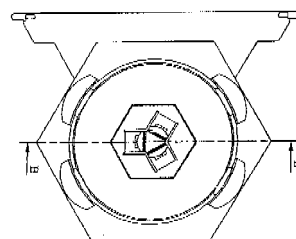
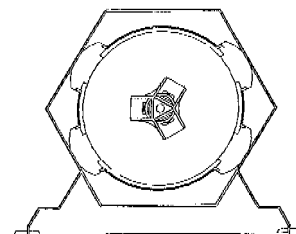

01 Inschrijvingsnummer
34644-00

Nummer en dagtekening (dag en uur) van het
depot
79298-00 22.03.2002, 24.00

02 Vervaldatum
22.03.2012

03 Naam van de deposant
Creative Solutions VOF

04 Adres (straat en nummer) van de deposant
Eemweg 29 c

- 05 *Postcode, plaats en land van de deposant*
3755 LC Eemnes,
Nederland
- 08 *Afbeelding van de tekening of het model*
ZIE AFBEELDING(EN)
- 11 *Vermelding van het voortbrengsel gevolgd door de aanduiding van de klasse(n) en onderklasse(n)*
Koelkast (kl 9-01; 15-07).
- 14 *Vermelding van de naam van de werkelijke ontwerper van de tekening*
VAN BRAGT Patrick
- 18 *Dagtekening van de aanvraag van de vernieuwing*
01.02.2007

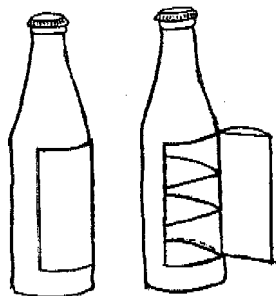

- 01 *Inschrijvingsnummer*
34664-00
Nummer en dagtekening (dag en uur) van het depot
79277-00 19.03.2002, 10.00
- 02 *Vervaldatum*
19.03.2012
- 03 *Naam van de deposant*
VAN HOLSTEIJN EN KEMNA BV
- 04 *Adres (straat en nummer) van de deposant*
Delftech Park, Electronicaweg 14
- 05 *Postcode, plaats en land van de deposant*
2628 XG Delft,
Nederland
- 06 *Naam en adres van de gemachtigde of vermelding van het correspondentie-adres van de deposant*
Exter Polak & Charlouis B.V.
Sir Winston Churchillaan 295 A
2288 DC Rijswijk
Nederland.
- 08 *Afbeelding van de tekening of het model*
ZIE AFBEELDING(EN)
- 11 *Vermelding van het voortbrengsel gevolgd door de aanduiding van de klasse(n) en onderklasse(n)*
Afvalbak (9-09).
- 18 *Dagtekening van de aanvraag van de vernieuwing*
13.03.2007

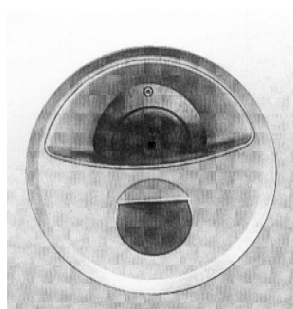
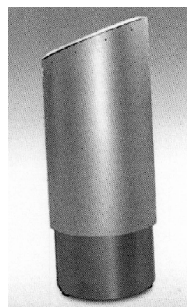
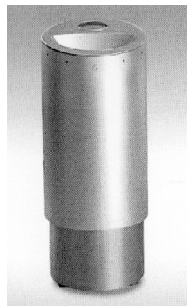

- 01 *Numéro d'enregistrement*
34667-01
Numéro, date et heure du dépôt
79294-01 22.03.2002, 10.10
- 02 *Date d'échéance*
22.03.2012
- 03 *Nom du déposant*
Dart Industries Inc.,
Delaware corporation
- 04 *Adresse (rue et numéro) du déposant*
14901 S. Orange Blossom Trail
- 05 *Code postal, localité et pays du déposant*
Orlando, Florida 32837,
Etats-Unis d'Amérique
- 06 *Nom et adresse du mandataire ou indication de l'adresse postale du déposant*
Bureau Gevers S.A.
Holidaystraat 5
B-1831 Diegem
Belgique.
- 08 *Reproduction du dessin ou modèle*
VOIR REPRODUCTION(S)
- 11 *Indication du produit suivi de la (des) classe(s) et de la (des) sous-classe(s)*
Bol à potage (cl 7-01).

- 13 *Droit de priorité visé à l'article 4 de la Convention de Paris pour la protection de la Propriété Industrielle*
Etats-Unis d'Amérique, le 05 10 2001,
no. 29/149,263, JALET Vincent; CAUTEREELS Victor J.J.
- 14 *Indication du nom du véritable créateur du dessin ou modèle*
JALET Vincent; CAUTEREELS Victor J.J.
- 18 *Date de réception de la requête de renouvellement*
14.03.2007

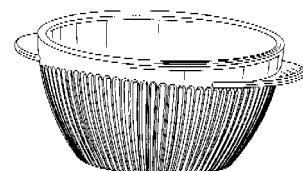

FIG. 1

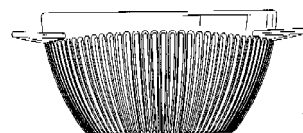

FIG. 2

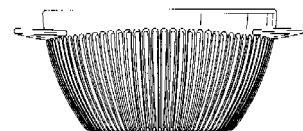

FIG. 3

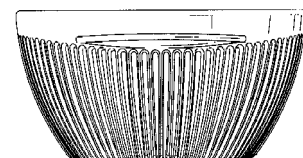

FIG. 4

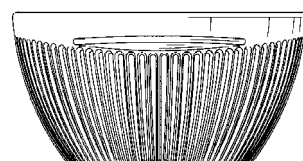

FIG. 5

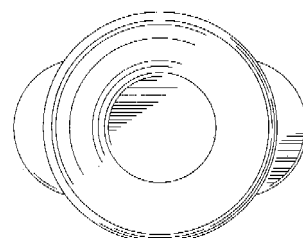

FIG. 6

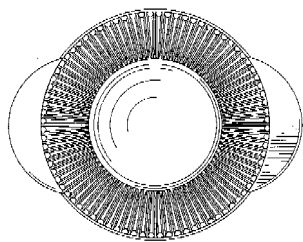

FIG. 7

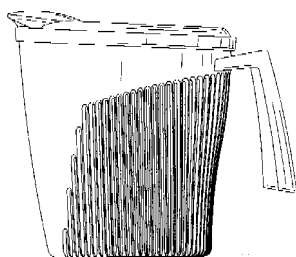

FIG. 2

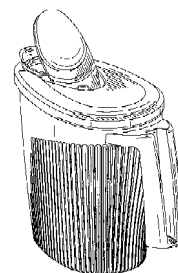

FIG. 3

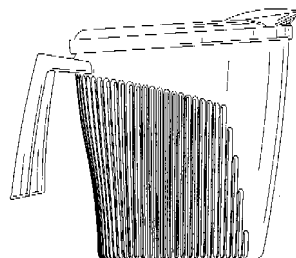

FIG. 3

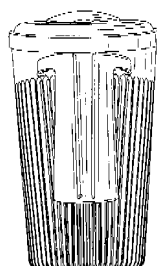

FIG. 4

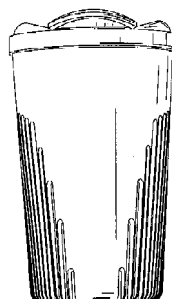

FIG. 5

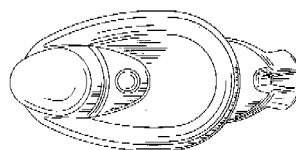

FIG. 6

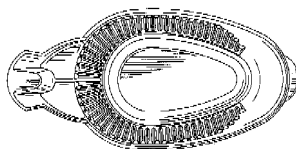

FIG. 7

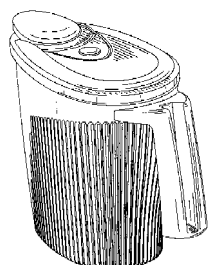
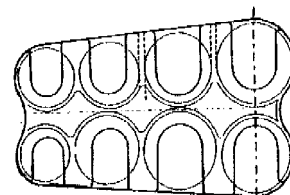
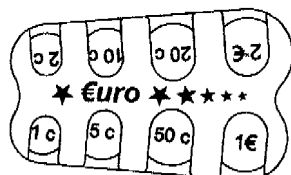
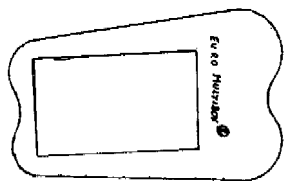
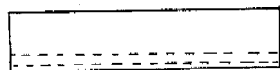

FIG. 1

- 01 Numéro d'enregistrement
34667-02
Numéro, date et heure du dépôt
79294-02 22.03.2002, 10.10
- 02 Date d'échéance
22.03.2012
- 03 Nom du déposant
Dart Industries Inc.,
Delaware corporation
- 04 Adresse (rue et numéro) du déposant
14901 S. Orange Blossom Trail
Orlando, Florida 32837,
Etats-Unis d'Amérique
- 06 Nom et adresse du mandataire ou indication
de l'adresse postale du déposant
Bureau Gevers S.A.
Holidaystraat 5
B-1831 Diegem
Belgique.
- 08 Reproduction du dessin ou modèle
VOIR REPRODUCTION(S)
- 11 Indication du produit suivi de la (des)
classe(s) et de la (des) sous-classe(s)
Pichet avec couvercle (cl 7-01).
- 13 Droit de priorité visé à l'article 4 de la
Convention de Paris pour la protection de la
Propriété Industrielle
Etats-Unis d'Amérique, le 05 10 2001,
no. 29/149,261, JALET Vincent; CAU-
TEREELS Victor J.J.
- 14 Indication du nom du véritable créateur du
dessin ou modèle
JALET Vincent; CAUTEREELS
Victor J.J.
- 18 Date de réception de la requête du renouvel-
lement
14.03.2007

- 01 Inschrijvingsnummer
34668-00
Nummer en dagtekening (dag en uur) van het
depot
79295-00 22.03.2002, 10.00
- 02 Vervaldatum
22.03.2012
- 03 Naam van de deposant
ALL-KEEP BVBA
- 04 Adres (straat en nummer) van de deposant
Warandestraat 4
- 05 Postcode, plaats en land van de deposant
9240 Zele,
België
- 06 Naam en adres van de gemachtigde of ver-
melding van het correspondentie-adres van
de deposant
COOREMANS Marie-Louise
Bediende Kamer voor Handel &
Nijverheid
Arr. Dendermonde
Noordlaan 21
9200 Dendermonde
België.
- 08 Afbeelding van de tekening of het model
ZIE AFBEELDING(EN)
- 11 Vermelding van het voortbrengsel gevolgd
door de aanduiding van de klasse(n) en
onderklasse(n)
Euro munthouder (kl 3-01; 9-03; 19-
02).
- 12 Beschrijving van de kenmerkende eigen-
schappen van het nieuwe uiterlijk van het
voortbrengsel; in voorkomend geval, vermelding
van de onderdelen van de tekening of het
model waarop de kleuren betrekking hebben
Box uit polypropyleen met bovenaan
voorgevormde cirkels voor van
eurocenten.
- 14 Vermelding van de naam van de werkelijke
ontwerper van de tekening
VERBEKEN André
- 18 Dagtekening van de aanvraag van de ver-
nieuwing
25.09.2006





- 01 *Numéro d'enregistrement*
34673-00
Numéro, date et heure du dépôt
79330-00 10.04.2002 , 24.00
- 02 *Date d'échéance*
10.04.2012
- 03 *Nom du déposant*
FRITO-LAY NORTH AMERICA,
INC., Delaware Corporation
- 04 *Adresse (rue et numéro) du déposant*
7701 Legacy Drive
- 05 *Code postal, localité et pays du déposant*
Plano, TX 75024-4099,
Etats-Unis d'Amérique
- 06 *Nom et adresse du mandataire ou indication
de l'adresse postale du déposant*
Office Ernest T. FREYLINGER S.A.
234 route d'Arlon
L-8010 Strassen
Luxembourg.
- 08 *Reproduction du dessin ou modèle*
VOIR REPRODUCTION(S)
- 11 *Indication du produit suivi de la (des)
classe(s) et de la (des) sous-classe(s)*
Produit alimentaire (cl 1-01, 06).
- 13 *Droit de priorité visé à l'article 4 de la Con-
vention de Paris pour la protection de la Pro-
priété Industrielle*
Etats-Unis d'Amérique, le 22 10 2001,
no. 29/151,558, EVITTS Simon
Richard; MORALES-ALVAREZ Jorge
C.
- 14 *Indication du nom du véritable créateur du
dessin ou modèle*
EVITTS Simon Richard; MORALES-
ALVAREZ Jorge C.
- 18 *Date de réception de la requête du renouvel-
lement*
22.03.2007

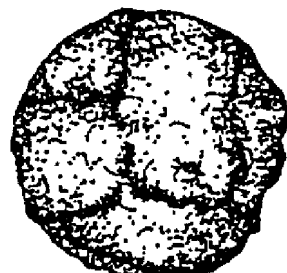
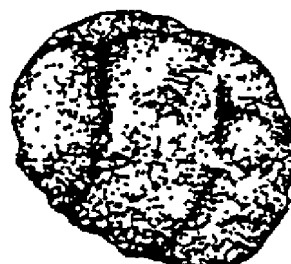
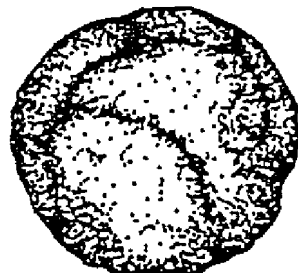

- 01 *Inschrijvingsnummer*
34678-01
*Nummer en dagtekening (dag en uur) van het
depot*
79366-01 23.04.2002 , 10.05
- 02 *Vervaldatum*
23.04.2012
- 03 *Naam van de deposant*
GIRBAU, SA
- 04 *Adres (straat en nummer) van de deposant*
Ctra. de Manlleu Km. 1
- 05 *Postcode, plaats en land van de deposant*
08500 Vic (Barcelona),
Spanje
- 06 *Naam en adres van de gemachtigde of ver-
melding van het correspondentie-adres van
de deposant*
Antwerps Octrooi- en Merkenbureau
M.F.J. Bockstael N.V.
Arenbergstraat 13
B-2000 Antwerpen
België.
- 08 *Afbeelding van de tekening of het model*
ZIE AFBEELDING(EN)
- 11 *Vermelding van het voortbrengsel gevolgd
door de aanduiding van de klasse(n) en
onderklasse(n)*
Wasmachine (kl 15-05).
- 13 *Recht van voorrang als bedoeld in artikel 4
van het verdrag van Parijs tot bescherming
van de Industriële Eigendom*
Spanje, dd. 23 10 2001, nr. 152.579,
GIRBAU, SA.
- 18 *Dagtekening van de aanvraag van de ver-
nieuwing*
16.03.2007



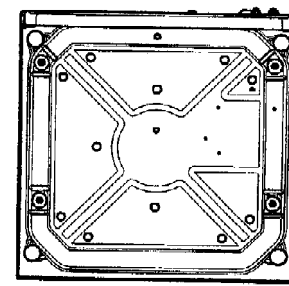
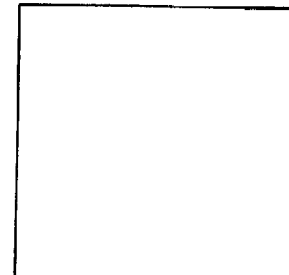
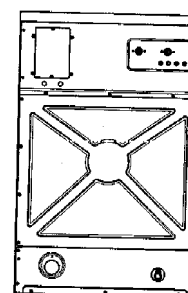
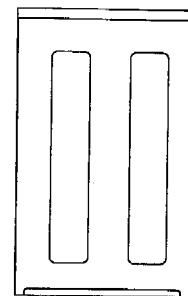
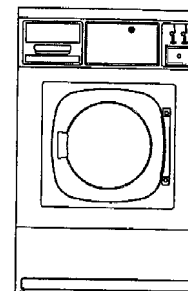
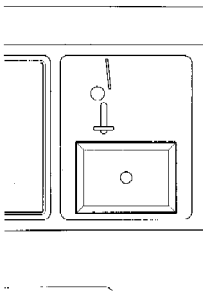
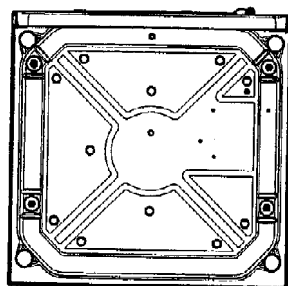
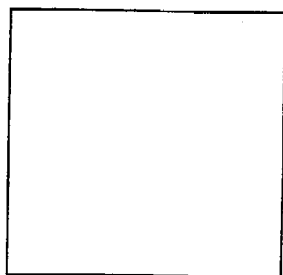
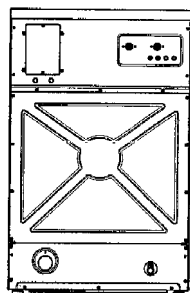
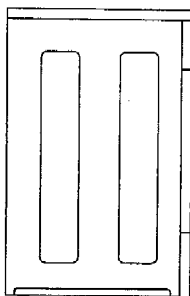
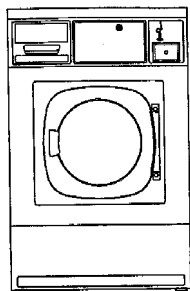

01 *Inschrijvingsnummer*

34678-02

Nummer en dagtekening (dag en uur) van het depot

79366-02 23.04.2002 , 10.05

02 *Vervaldatum*

23.04.2012

03 *Naam van de deposant*

GIRBAU, SA

04 *Adres (straat en nummer) van de deposant*

Ctra. de Manlleu Km. 1

05 *Postcode, plaats en land van de deposant*

08500 Vic (Barcelona),
Spanje

06 *Naam en adres van de gemachtigde of vermelding van het correspondentie-adres van de deposant*

Antwerps Octrooi- en Merkenbureau
M.F.J. Bockstael N.V.

Arenbergstraat 13

B-2000 Antwerpen

België.

08 *Afbeelding van de tekening of het model*

ZIE AFBEELDING(EN)

11 *Vermelding van het voortbrengsel gevolgd door de aanduiding van de klasse(n) en onderklasse(n)*

Wasmachine (kl 15-05).

13 *Recht van voorrang als bedoeld in artikel 4 van het verdrag van Parijs tot bescherming van de Industriële Eigendom*

Spanje, dd. 23 10 2001, nr. 152.579,
GIRBAU, SA.

18 *Dagtekening van de aanvraag van de vernieuwing*

16.03.2007



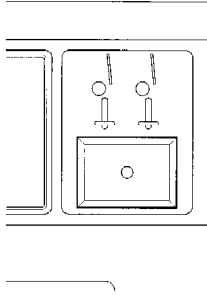

01 *Inschrijvingsnummer*
34678-03

Nummer en dagtekening (dag en uur) van het depot
79366-03 23.04.2002 , 10.05

02 *Vervaldatum*
23.04.2012

03 *Naam van de deposant*
GIRBAU, SA

04 *Adres (straat en nummer) van de deposant*
Ctra. de Manlleu Km. 1

05 *Postcode, plaats en land van de deposant*
08500 Vic (Barcelona),
Spanje

06 *Naam en adres van de gemachtigde of vermelding van het correspondentie-adres van de deposant*

Antwerps Octrooi- en Merkenbureau
M.F.J. Bockstael N.V.
Arenbergstraat 13
B-2000 Antwerpen
België.

08 *Afbeelding van de tekening of het model*
ZIE AFBEELDING(EN)

11 *Vermelding van het voortbrengsel gevolgd door de aanduiding van de klasse(n) en onderklasse(n)*
Wasmachine (kl 15-05).

13 *Recht van voorrang als bedoeld in artikel 4 van het verdrag van Parijs tot bescherming van de Industriële Eigendom*
Spanje, dd. 23 10 2001, nr. 152.579,
GIRBAU, SA.

18 *Dagtekening van de aanvraag van de vernieuwing*
16.03.2007

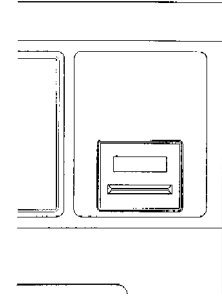
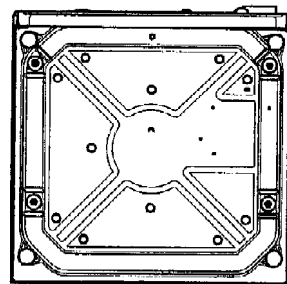
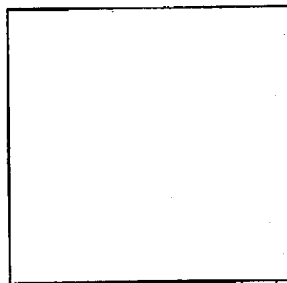
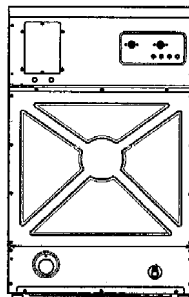
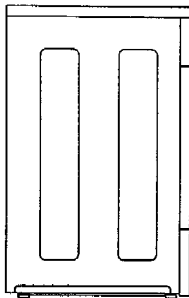
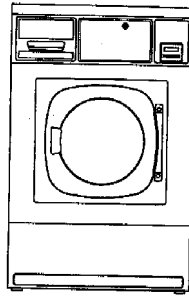

01 *Inschrijvingsnummer*
34678-04

Nummer en dagtekening (dag en uur) van het depot
79366-04 23.04.2002 , 10.05

02 *Vervaldatum*
23.04.2012

03 *Naam van de deposant*
GIRBAU, SA

04 *Adres (straat en nummer) van de deposant*
Ctra. de Manlleu Km. 1

05 *Postcode, plaats en land van de deposant*
08500 Vic (Barcelona),
Spanje

06 *Naam en adres van de gemachtigde of vermelding van het correspondentie-adres van de deposant*

Antwerps Octrooi- en Merkenbureau
M.F.J. Bockstael N.V.
Arenbergstraat 13
B-2000 Antwerpen
België.

08 *Afbeelding van de tekening of het model*
ZIE AFBEELDING(EN)

11 *Vermelding van het voortbrengsel gevolgd door de aanduiding van de klasse(n) en onderklasse(n)*
Wasmachine (kl 15-05).

13 *Recht van voorrang als bedoeld in artikel 4 van het verdrag van Parijs tot bescherming van de Industriële Eigendom*
Spanje, dd. 23 10 2001, nr. 152.579,
GIRBAU, SA.

18 *Dagtekening van de aanvraag van de vernieuwing*
16.03.2007



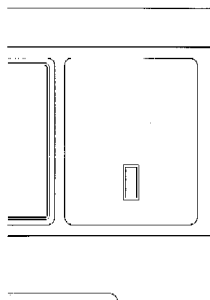
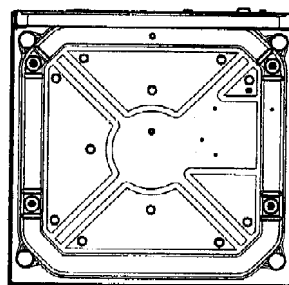
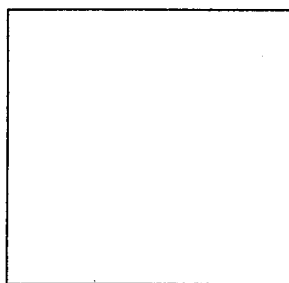
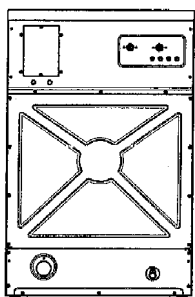
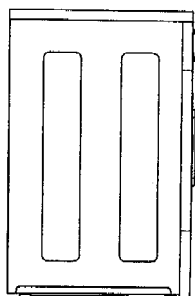
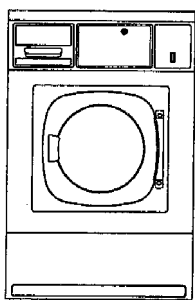

01 *Inschrijvingsnummer*

34738-00

Nummer en dagtekening (dag en uur) van het depot

79362-00 16.04.2002, 11.30

02 *Vervaldatum*

16.04.2012

03 *Naam van de deposant*

Aromate Industries Co., Ltd.

04 *Adres (straat en nummer) van de deposant*

Fl. 3 No. 6, Alley 59, Lane 42,
Ming Chuan Rd.

05 *Postcode, plaats en land van de deposant*

Shin-Tien City, Taipei,
Taiwan

06 *Naam en adres van de gemachtigde of vermelding van het correspondentie-adres van de deposant*

Octrooibureau Vriesendorp & Gaade
B.V.
Dr. Kuiperstraat 6
2514 BB 's-Gravenhage
Nederland.

08 *Afbeelding van de tekening of het model*

ZIE AFBEELDING(EN)

11 *Vermelding van het voortbrengsel gevolgd door de aanduiding van de klasse(n) en onderklasse(n)*

Luchtverfrisser (kl 9-01, 07; 23-04).

18 *Dagtekening van de aanvraag van de vernieuwing*

05.03.2007

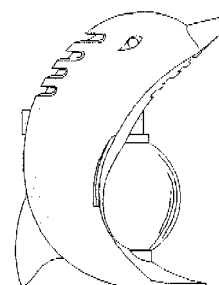
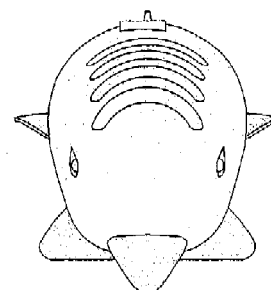
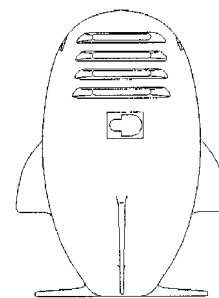
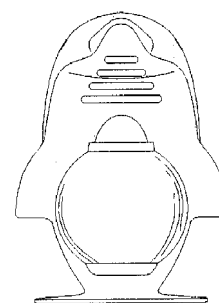
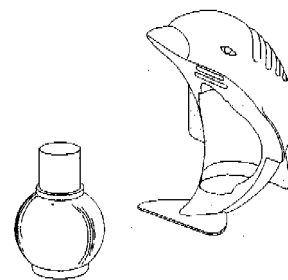
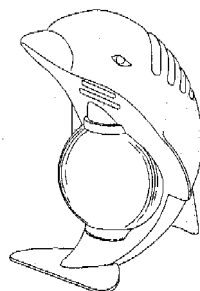

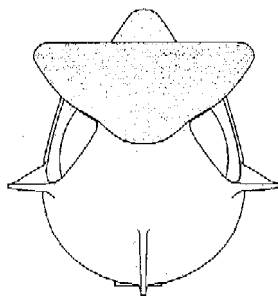
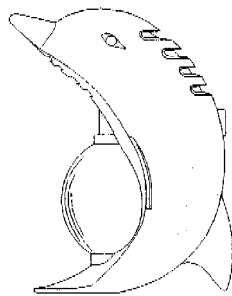
01 *Inschrijvingsnummer***34793-00***Nummer en dagtekening (dag en uur) van het depot*

79324-00 11.04.2002 , 24.00

02 *Vervaldatum*

11.04.2012

03 *Naam van de deposant*

Maria Lamberta Theodora Bats-Niessen

04 *Adres (straat en nummer) van de deposant*

Middelweg 5

05 *Postcode, plaats en land van de deposant*6584 AE Molenhoek (L),
Nederland08 *Afbeelding van de tekening of het model*

ZIE AFBEELDING(EN)

09 *Vermelding van de kleur(en)*

blauw, rood, geel

11 *Vermelding van het voortbrengsel gevolgd door de aanduiding van de klasse(n) en onderklasse(n)*

Drukwerk (kl 19-08).

12 *Beschrijving van de kenmerkende eigenschappen van het nieuwe uiterlijk van het voortbrengsel; in voorkomend geval, vermelding van de onderdelen van de tekening of het model waarop de kleuren betrekking hebben*

Rechthoekig van vorm gevouwen in drie panelen van gelijke maat in een vierkantvorm; het binnen werk kent twee schijven (persoonsdecoder en gedragsdecoder) en een opsommingslijst; het buitenwerk kent nog een grafiek volledig aan de achterzijde en een lijst als stappenplan.

14 *Vermelding van de naam van de werkelijke ontwerper van de tekening*

BATS-NIESSSEN Maria Lamberta Theodora

18 *Dagtekening van de aanvraag van de vernieuwing*

23.01.2007

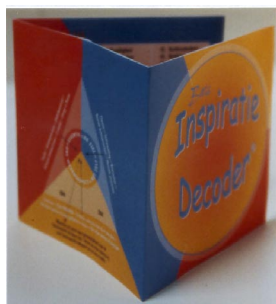
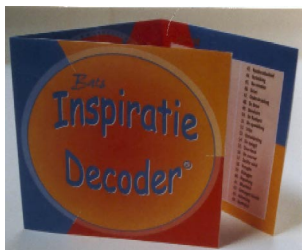
01 *Numéro d'enregistrement***34865-00***Numéro, date et heure du dépôt*

79641-00 19.07.2002 , 12.00

02 *Date d'échéance*

19.07.2012

03 *Nom du déposant*

LASSILA & TIKANOJA OYJ

04 *Adresse (rue et numéro) du déposant*

PL 26

05 *Code postal, localité et pays du déposant*Fin-00101 Helsinki,
Finlande06 *Nom et adresse du mandataire ou indication de l'adresse postale du déposant*

Office Ernest T. FREYLINGER S.A.
234 route d' Arlon
L-8010 Strassen
Luxembourg.

08 *Reproduction du dessin ou modèle*

VOIR REPRODUCTION(S)

11 *Indication du produit suivi de la (des) classe(s) et de la (des) sous-classe(s)*

Bac à ordures (cl 9-09).

13 *Droit de priorité visé à l'article 4 de la Convention de Paris pour la protection de la Propriété Industrielle*

Finlande, le 22 01 2002, no.
M20020062, LASSILA & TIKANOJA
OYJ.

14 *Indication du nom du véritable créateur du dessin ou modèle*

TOIMINEN Pekka

18 *Date de réception de la requête du renouvellement*

06.03.2007

01 *Inschrijvingsnummer***35017-02***Nummer en dagtekening (dag en uur) van het depot*

79800-02 11.09.2002 , 10.00

02 *Vervaldatum*

11.09.2012

03 *Naam van de deposant*

Sit Design b.v.

04 *Adres (straat en nummer) van de deposant*

Beyerdstraat 22-44

05 *Postcode, plaats en land van de deposant*
4112 NE Beusichem,
Nederland

08 *Afbeelding van de tekening of het model*
ZIE AFBEELDING(EN)

11 *Vermelding van het voortbrengsel gevolgd door de aanduiding van de klasse(n) en onderklasse(n)*
Zitbank (kl 6-01).

18 *Dagtekening van de aanvraag van de vernieuwing*
09.03.2007

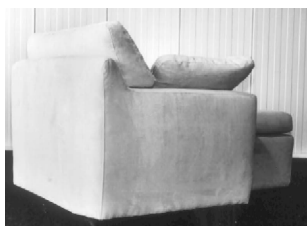

01 *Inschrijvingsnummer*
35033-01

Nummer en dagtekening (dag en uur) van het depot

79969-01 21.10.2002 , 24.00

02 *Vervaldatum*
21.10.2012

03 *Naam van de deposant*
Argo Office B.V.

04 *Adres (straat en nummer) van de deposant*
Huis ter Heideweg 26

05 *Postcode, plaats en land van de deposant*
3705 LZ Zeist,
Nederland

06 *Naam en adres van de gemachtigde of vermelding van het correspondentie-adres van de deposant*

Haagsch Octrooibureau
Breitnerlaan 146
2596 HG 's-Gravenhage
Nederland.

08 *Afbeelding van de tekening of het model*
ZIE AFBEELDING(EN)

11 *Vermelding van het voortbrengsel gevolgd door de aanduiding van de klasse(n) en onderklasse(n)*
Stoel (kl 6-01).

18 *Dagtekening van de aanvraag van de vernieuwing*
30.03.2007



01 *Inschrijvingsnummer*
35033-02

Nummer en dagtekening (dag en uur) van het depot

79969-02 21.10.2002 , 24.00

02 *Vervaldatum*
21.10.2012

03 *Naam van de deposant*
Argo Office B.V.

04 *Adres (straat en nummer) van de deposant*
Huis ter Heideweg 26

05 *Postcode, plaats en land van de deposant*
3705 LZ Zeist,
Nederland

06 *Naam en adres van de gemachtigde of vermelding van het correspondentie-adres van de deposant*

Haagsch Octrooibureau
Breitnerlaan 146
2596 HG 's-Gravenhage
Nederland.

08 *Afbeelding van de tekening of het model*
ZIE AFBEELDING(EN)

11 *Vermelding van het voortbrengsel gevolgd door de aanduiding van de klasse(n) en onderklasse(n)*
Stoel (kl 6-01).

18 *Dagtekening van de aanvraag van de vernieuwing*
30.03.2007





01 Numéro d'enregistrement
35126-01

Numéro, date et heure du dépôt
79262-01 14.03.2002, 10.55

02 Date d'échéance
14.03.2012

03 Nom du déposant
Master Lock Company,
Delaware corporation

04 Adresse (rue et numéro) du déposant
2600 North 32nd Street

05 Code postal, localité et pays du déposant
Milwaukee, Wisconsin 53210-0367,
Etats-Unis d'Amérique

06 Nom et adresse du mandataire ou indication
de l'adresse postale du déposant
Bureau Gevers S.A.
Holidaystraat 5
B-1831 Diegem
Belgique.

08 Reproduction du dessin ou modèle
VOIR REPRODUCTION(S)

11 Indication du produit suivi de la (des)
classe(s) et de la (des) sous-classe(s)
Cadenas pour bicyclette (cl 8-07).

13 Droit de priorité visé à l'article 4 de la Con-
vention de Paris pour la protection de la Pro-
priété Industrielle
Etats-Unis d'Amérique, le 28 09 2001,
no. 29/148,916, ZAPUSHEK John B.

14 Indication du nom du véritable créateur du
dessin ou modèle
ZAPUSHEK John B.

18 Date de réception de la requête du renouvel-
lement
14.03.2007

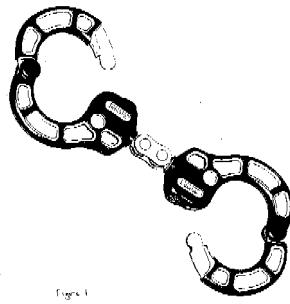

Figure 1



Figure 2



Figure 3

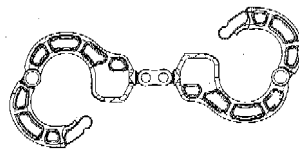

Figure 4



Figure 5



Figure 6

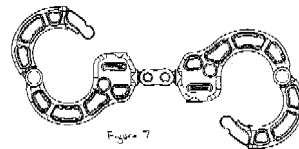

Figure 7

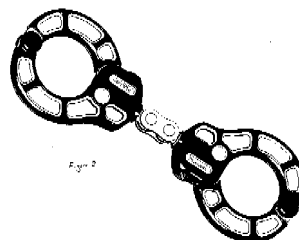

Figure 8



Figure 9



Figure 10

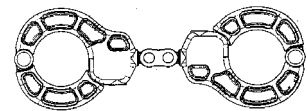

Figure 11



Figure 12

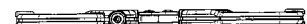

Figure 13

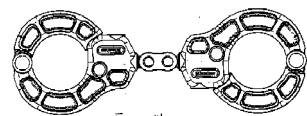

Figure 14

01 Numéro d'enregistrement
35126-02

Numéro, date et heure du dépôt
79262-02 14.03.2002, 10.55

02 Date d'échéance
14.03.2012

03 Nom du déposant
Master Lock Company,
Delaware corporation

04 Adresse (rue et numéro) du déposant
2600 North 32nd Street

05 Code postal, localité et pays du déposant
Milwaukee, Wisconsin 53210-0367,
Etats-Unis d'Amérique

06 Nom et adresse du mandataire ou indication
de l'adresse postale du déposant
Bureau Gevers S.A.
Holidaystraat 5
B-1831 Diegem
Belgique.

08 Reproduction du dessin ou modèle
VOIR REPRODUCTION(S)

11 Indication du produit suivi de la (des)
classe(s) et de la (des) sous-classe(s)
Cadenas pour bicyclette (cl 8-07).

13 *Droit de priorité visé à l'article 4 de la Convention de Paris pour la protection de la Propriété Industrielle*

Etats-Unis d'Amérique, le 28 09 2001,

no. 29/148,916, ZAPUSHEK John B.

14 *Indication du nom du véritable créateur du dessin ou modèle*

ZAPUSHEK John B.

18 *Date de réception de la requête du renouvellement*

14.03.2007

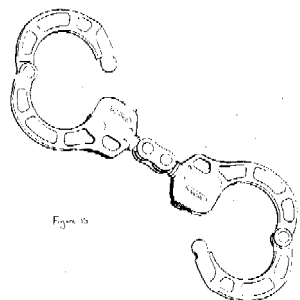

Figure 15

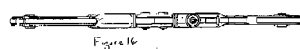

Figure 16



Figure 17

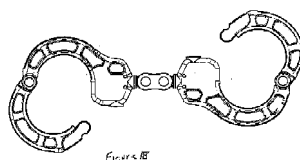

Figure 18



Figure 19

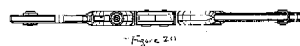

Figure 20

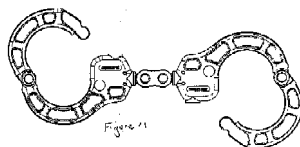

Figure 21

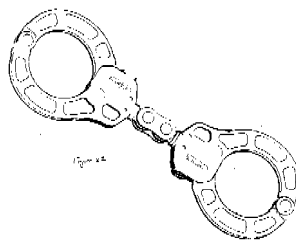

Figure 22



Figure 23



Figure 24

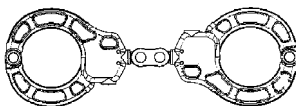

Figure 25



Figure 26



Figure 27

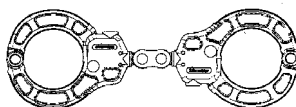

Figure 28

01 *Inschrijvingsnummer*

35150-00

Nummer en dagtekening (dag en uur) van het depot

79862-00 26.09.2002, 10.00

02 *Vervaldatum*

26.09.2012

03 *Naam van de deposant*

Foucault V.O.F.

04 *Adres (straat en nummer) van de deposant*

Dwarsweg 18

05 *Postcode, plaats en land van de deposant*

5165 NM Waspik,
Nederland

08 *Afbeelding van de tekening of het model*
ZIE AFBEELDING(EN)

11 *Vermelding van het voortbrengsel gevolgd door de aanduiding van de klasse(n) en onderklasse(n)*

Tafel (kl 6-03).

18 *Dagtekening van de aanvraag van de vernieuwing*

12.03.2007



01 *Inschrijvingsnummer*

35152-00

Nummer en dagtekening (dag en uur) van het depot

79705-00 21.08.2002, 10.00

02 *Vervaldatum*

21.08.2012

03 *Naam van de deposant*

Davis La Montre B.V.

04 *Adres (straat en nummer) van de deposant*

Pampuslaan 11

05 *Postcode, plaats en land van de deposant*

1382 JM Weesp,
Nederland

08 *Afbeelding van de tekening of het model*
ZIE AFBEELDING(EN)

11 *Vermelding van het voortbrengsel gevolgd door de aanduiding van de klasse(n) en onderklasse(n)*

Horloge (kl 10-01, 02, 04).

12 *Beschrijving van de kenmerkende eigenschappen van het nieuwe uiterlijk van het voortbrengsel; in voorkomend geval, vermelding van de onderdelen van de tekening of het model waarop de kleuren betrekking hebben*
Tijd en richting instrument met bovenaan een led-lamp en onderaan een musketon.

18 *Dagtekening van de aanvraag van de vernieuwing*

16.03.2007



01 *Inschrijvingsnummer*
35248-01

Nummer en dagtekening (dag en uur) van het depot

79573-01 25.06.2002 , 15.35

02 *Vervaldatum*
25.06.2012

03 *Naam van de deposant*
Hannspree, Inc.

04 *Adres (straat en nummer) van de deposant*
11F, No. 480, Rueiguang Rd.

05 *Postcode, plaats en land van de deposant*
Neihu District, Taipei City 114, Taiwan

06 *Naam en adres van de gemachtigde of vermelding van het correspondentie-adres van de deposant*

Octrooibureau Los en Stigter B.V.
Weteringschans 96
1017 XS Amsterdam
Nederland.

08 *Afbeelding van de tekening of het model*
ZIE AFBEEELDING(EN)

11 *Vermelding van het voortbrengsel gevolgd door de aanduiding van de klasse(n) en onderklasse(n)*
Beeldscherm (kl 14-02).

12 *Beschrijving van de kenmerkende eigenschappen van het nieuwe uiterlijk van het voortbrengsel; in voorkomend geval, vermelding van de onderdelen van de tekening of het model waarop de kleuren betrekking hebben*

Fig. 1: perspectiefisch vooraanzicht;
fig. 2: rechterzij aanzicht; fig. 3: bovenaanzicht; fig. 4: vooraanzicht; fig. 5: onderaanzicht; fig. 6: linkerzij-aanzicht; fig. 7: achteraanzicht.

13 *Recht van voorrang als bedoeld in artikel 4 van het verdrag van Parijs tot bescherming van de Industriële Eigendom*
Taiwan, dd. 24 04 2002, nr. 91301897
LIN Roger.

14 *Vermelding van de naam van de werkelijke ontwerper van de tekening*
LIN Roger

18 *Dagtekening van de aanvraag van de vernieuwing*
23.03.2007

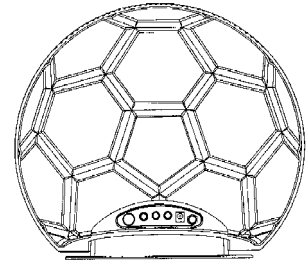
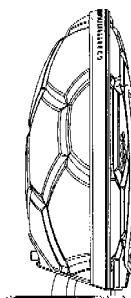
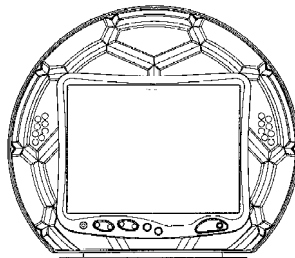
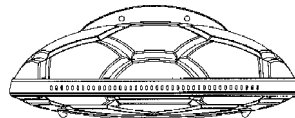
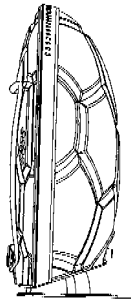
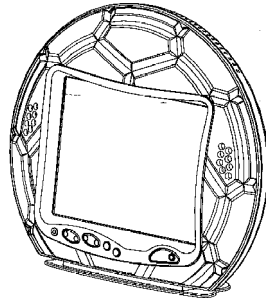

01 *Inschrijvingsnummer*
35248-02

Nummer en dagtekening (dag en uur) van het depot

79573-02 25.06.2002 , 15.35

02 *Vervaldatum*
25.06.2012

03 *Naam van de deposant*
Hannspree, Inc.

04 *Adres (straat en nummer) van de deposant*
11F, No. 480, Rueiguang Rd.

05 *Postcode, plaats en land van de deposant*
Neihu District, Taipei City 114, Taiwan

06 *Naam en adres van de gemachtigde of vermelding van het correspondentie-adres van de deposant*

Octrooibureau Los en Stigter B.V.
Weteringschans 96
1017 XS Amsterdam
Nederland.

08 *Afbeelding van de tekening of het model*
ZIE AFBEEELDING(EN)

11 *Vermelding van het voortbrengsel gevolgd door de aanduiding van de klasse(n) en onderklasse(n)*
Beeldscherm (kl 14-02).

12 *Beschrijving van de kenmerkende eigenschappen van het nieuwe uiterlijk van het voortbrengsel; in voorkomend geval, vermelding van de onderdelen van de tekening of het model waarop de kleuren betrekking hebben*

Fig. 1: perspectiefisch vooraanzicht;
fig. 2: rechterzij-aanzicht; fig. 3: bovenaanzicht; fig. 4: vooraanzicht; fig. 5: onderaanzicht; fig. 6: linkerzij-aanzicht; fig. 7: achteraanzicht; fig. 8: afbeelding van het beeldscherm van vloeibaar kristal bekeken van de achterzijde waarbij het beeldscherm van vloeibaar kristal is gebold aan de voorkant; fig. 9: afbeelding van het beeldscherm van vloeibaar kristal als in fig. 8, bekeken van de linkerkant; fig. 10: afbeelding van het beeldscherm van vloeibaar kristal als in fig. 8, bekeken van de bovenkant; fig. 11: afbeelding van het beeldscherm van vloeibaar kristal als in fig. 8, bekeken van de achterkant.

13 *Recht van voorrang als bedoeld in artikel 4 van het verdrag van Parijs tot bescherming van de Industriële Eigendom*

Ver.St.v.Am., dd. 17 05 2002, nr. 29/161,007, BORSBOOM Antonious M.; BECK Edwin Lord; TANG Zheng; LEONG Lawrence Kok Chian; TOH Daniel Liong Hai; LING Brian Liong Ein; YOUNG Kam Wayne; GOH Kok

Keong; MABILLE Yann; CHEN Shi-Kuan; WIERZUCH Markus; YANG Jason Ching-Hsin.

- 14 *Vermelding van de naam van de werkelijke ontwerper van de tekening*
BORSBOOM Antonious M.; BECK Edwin Lord; TANG Zheng; LEONG Lawrence Kok Chian; TOH Daniel Liong Ein; YOUNG Kam Wayne; GOH Kok Keong; MABILLE Yann; CHEN Shi-Kuan; WIERZUCH Markus; YANG Jason Ching-Hsin
- 18 *Dagtekening van de aanvraag van de vernieuwing*
23.03.2007

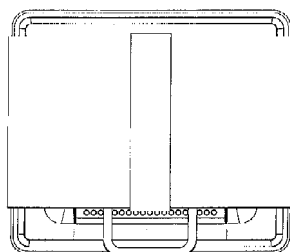
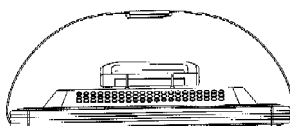
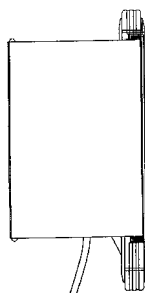
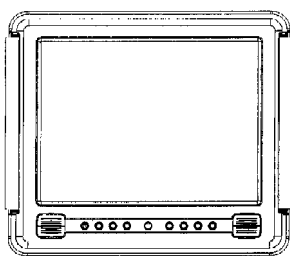
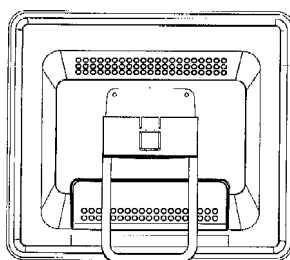
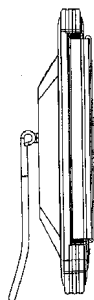
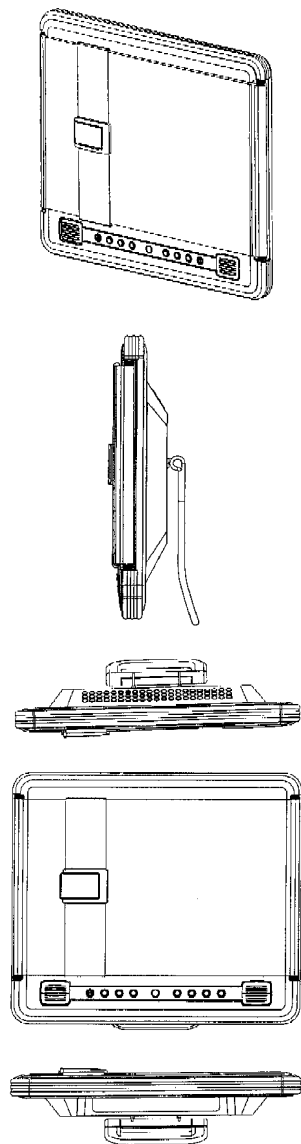

01 *Inschrijvingsnummer*
35248-03

Nummer en dagtekening (dag en uur) van het depot

79573-03 25.06.2002 , 15.35

- 02 *Vervaldatum*
25.06.2012
- 03 *Naam van de deposant*
Hannspree, Inc.
- 04 *Adres (straat en nummer) van de deposant*
11F, No. 480, Rueiguang Rd.
- 05 *Postcode, plaats en land van de deposant*
Neihu District, Taipei City 114, Taiwan
- 06 *Naam en adres van de gemachtigde of vermelding van het correspondentie-adres van de deposant*
Octrooibureau Los en Stigter B.V.
Weteringschans 96
1017 XS Amsterdam
Nederland.

08 *Afbeelding van de tekening of het model*
ZIE AFBEELDING(EN)

11 *Vermelding van het voortbrengsel gevolgd door de aanduiding van de klasse(n) en onderklasse(n)*

Beeldscherm (kl 14-02).

12 *Beschrijving van de kenmerkende eigenschappen van het nieuwe uiterlijk van het voortbrengsel; in voorkomend geval, vermelding van de onderdelen van de tekening of het model waarop de kleuren betrekking hebben*

Fig. 1: perspectiefisch vooraanzicht; fig. 2: rechterzij-aanzicht onder elevatiehoek; fig. 3: bovenaanzicht; fig. 4: vooraanzicht onder elevatiehoek; fig. 5: onderaanzicht; fig. 6: linkerzij-aanzicht onder elevatiehoek; fig. 7: achteraanzicht; fig. 8: rechterzij-aanzicht met gesloten zijsteun.

14 *Vermelding van de naam van de werkelijke ontwerper van de tekening*

LIN Roger

18 *Dagtekening van de aanvraag van de vernieuwing*
23.03.2007

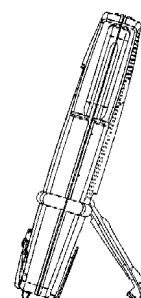
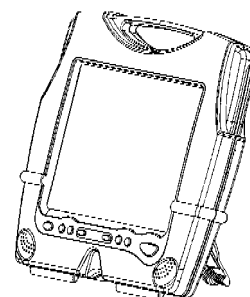

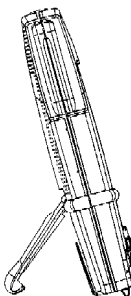
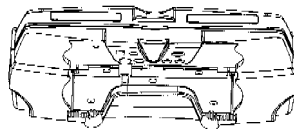
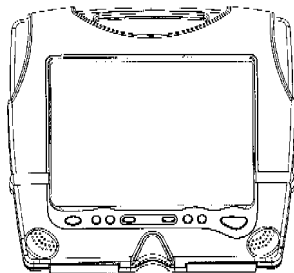
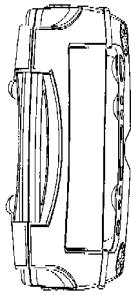
01 *Inschrijvingsnummer***35248-04***Nummer en dagtekening (dag en uur) van het depot*

79573-04 25.06.2002 , 15.35

02 *Vervaldatum*

25.06.2012

03 *Naam van de deposant*

Hannspree, Inc.

04 *Adres (straat en nummer) van de deposant*

11F, No. 480, Rueiguang Rd.

05 *Postcode, plaats en land van de deposant*

Neihu District, Taipei City 114, Taiwan

06 *Naam en adres van de gemachtigde of vermelding van het correspondentie-adres van de deposant*Octrooibureau Los en Stigter B.V.
Weteringschans 96
1017 XS Amsterdam
Nederland.08 *Afbeelding van de tekening of het model*

ZIE AFBEELDING(EN)

11 *Vermelding van het voortbrengsel gevolgd door de aanduiding van de klasse(n) en onderklasse(n)*

Beeldscherm (kl 14-02).

12 *Beschrijving van de kenmerkende eigenschappen van het nieuwe uiterlijk van het voortbrengsel; in voorkomend geval, vermelding van de onderdelen van de tekening of het model waarop de kleuren betrekking hebben*

Fig. 1: perspectiefisch vooraanzicht in de eerste uitvoering van de LCD display; fig. 2: rechterzij-aanzicht met de uitvoeringsvorm getoond in fig. 1; fig. 3: bovenaanzicht met de uitvoeringsvorm getoond in fig. 1; fig. 4: vooraanzicht met de uitvoeringsvorm getoond in fig. 1; fig. 5: onderaanzicht met de uitvoeringsvorm getoond in fig. 1; fig. 6: linkerzij-aanzicht met de uitvoeringsvorm getoond in fig. 1; fig. 7: achteraanzicht met de uitvoeringsvorm getoond in fig. 1.

13 *Recht van voorrang als bedoeld in artikel 4 van het verdrag van Parijs tot bescherming van de Industriële Eigendom*

Ver.St.v.Am., dd. 22 05 2002, nr.29/161,058, LIN Roger.

14 *Vermelding van de naam van de werkelijke ontwerper van de tekening*

LIN Roger

18 *Dagtekening van de aanvraag van de vernieuwing*

23.03.2007

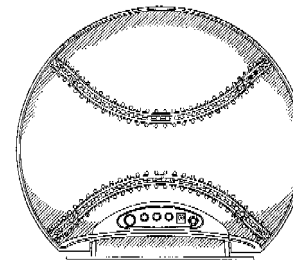
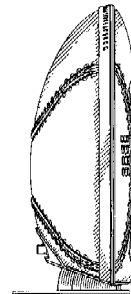
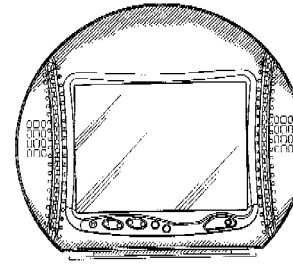
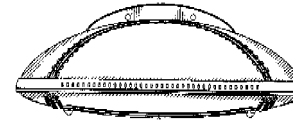
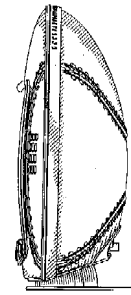
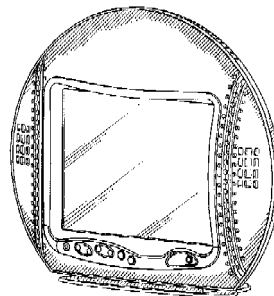
01 *Inschrijvingsnummer***35248-05***Nummer en dagtekening (dag en uur) van het depot*

79573-05 25.06.2002 , 15.35

02 *Vervaldatum*

25.06.2012

03 *Naam van de deposant*

Hannspree, Inc.

- 04 Adres (straat en nummer) van de deposant
11F, No. 480, Rueiguang Rd.
- 05 Postcode, plaats en land van de deposant
Neihu District, Taipei City 114,
Taiwan
- 06 Naam en adres van de gemachtigde of vermelding van het correspondentie-adres van de deposant
Octrooibureau Los en Stigter B.V.
Weteringschans 96
1017 XS Amsterdam
Nederland.
- 08 Afbeelding van de tekening of het model
ZIE AFBEELDING(EN)
- 11 Vermelding van het voortbrengsel gevolgd door de aanduiding van de klasse(n) en onderklasse(n)
Beeldscherm (kl 14-02).
- 12 Beschrijving van de kenmerkende eigenschappen van het nieuwe uiterlijk van het voortbrengsel; in voorkomend geval, vermelding van de onderdelen van de tekening of het model waarop de kleuren betrekking hebben
Fig. 1: perspectivisch vooraanzicht; fig. 2: rechterzij-aanzicht; fig. 3: bovenaanzicht; fig. 4: vooraanzicht; fig. 5: onderaanzicht; fig. 6: linkerzij-aanzicht; fig. 7: achteraanzicht.
- 13 Recht van voorrang als bedoeld in artikel 4 van het verdrag van Parijs tot bescherming van de Industriële Eigendom
Taiwan, dd. 24 04 2002, nr. 91302521,
LIN Roger.
- 14 Vermelding van de naam van de werkelijke ontwerper van de tekening
LIN Roger
- 18 Dagtekening van de aanvraag van de vernieuwing
23.03.2007

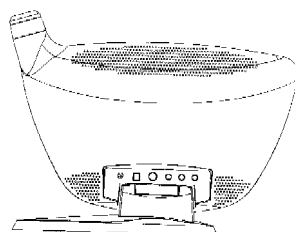
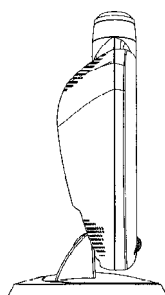
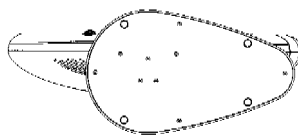
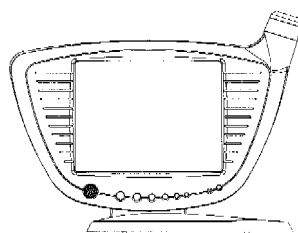
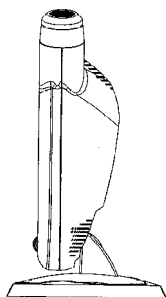
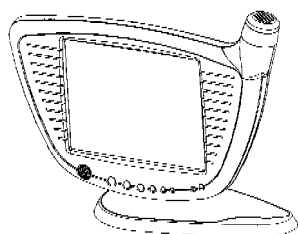

01 Inschrijvingsnummer

35248-06

Nummer en dagtekening (dag en uur) van het depot

79573-06 25.06.2002 , 15.35

02 Vervaldatum

25.06.2012

03 Naam van de deposant

Hannspree, Inc.

04 Adres (straat en nummer) van de deposant

11F, No. 480, Rueiguang Rd.

05 Postcode, plaats en land van de deposant

Neihu District, Taipei City 114,
Taiwan

06 Naam en adres van de gemachtigde of vermelding van het correspondentie-adres van de deposant

Octrooibureau Los en Stigter B.V.
Weteringschans 96
1017 XS Amsterdam
Nederland.

08 Afbeelding van de tekening of het model

ZIE AFBEELDING(EN)

11 Vermelding van het voortbrengsel gevolgd door de aanduiding van de klasse(n) en onderklasse(n)

Beeldscherm (kl 14-02).

12 Beschrijving van de kenmerkende eigenschappen van het nieuwe uiterlijk van het voortbrengsel; in voorkomend geval, vermelding van de onderdelen van de tekening of het model waarop de kleuren betrekking hebben

ding van de onderdelen van de tekening of het model waarop de kleuren betrekking hebben

Fig. 1: perspectivisch vooraanzicht; fig. 2: rechterzij aanzicht; fig. 3: bovenaanzicht; fig. 4: vooraanzicht; fig. 5: onderaanzicht; fig. 6: linkerzij aanzicht; fig. 7: achteraanzicht.

13 Recht van voorrang als bedoeld in artikel 4 van het verdrag van Parijs tot bescherming van de Industriële Eigendom

Ver.St.v.Am., dd. 14 05 2002, nr. 29/160,698, BORSBOOM Antonious M.; BECK Edwin Lord; TANG Zheng; LEONG Lawrence Kok Chian; TOH Daniel Liong Hai; LING Brian Liong Ein; YOUNG Kam Wayne; GOH Kok Keong; MABILLE Yann; CHEN Shi-Kuan; WIERZUCH Markus; YANG Jason Ching-Hsin.

14 Vermelding van de naam van de werkelijke ontwerper van de tekening

BORSBOOM Antonious M.; BECK Edwin Lord; TANG Zheng; LEONG Lawrence Kok Chian; TOH Daniel Liong Hai; LING Brian Liong Ein; YOUNG Kam Wayne; GOH Kok Keong; MABILLE Yann; CHEN Shi-Kuan; WIERZUCH Markus; YANG Jason Ching-Hsin

18 Dagtekening van de aanvraag van de vernieuwing

23.03.2007

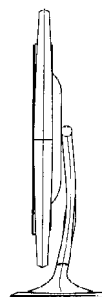
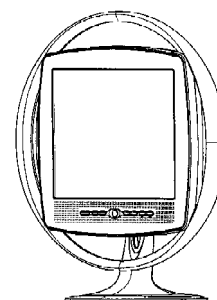

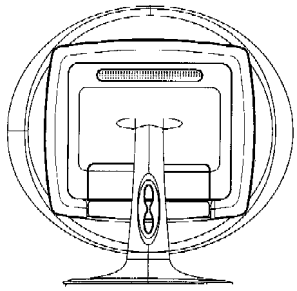
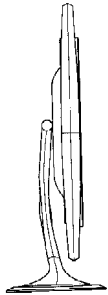
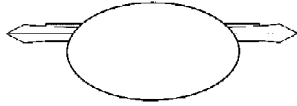
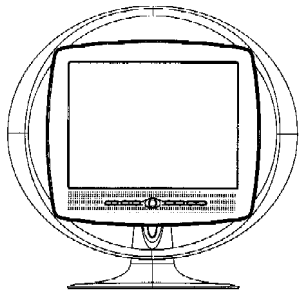

01 *Inschrijvingsnummer*
35248-07

Nummer en dagtekening (dag en uur) van het depot
79573-07 25.06.2002 , 15.35

02 *Vervaldatum*
25.06.2012

03 *Naam van de deposant*
Hannspree, Inc.

04 *Adres (straat en nummer) van de deposant*
11F, No. 480, Rueiguang Rd.

05 *Postcode, plaats en land van de deposant*
Neihu District, Taipei City 114, Taiwan

06 *Naam en adres van de gemachtigde of vermelding van het correspondentie-adres van de deposant*
Octrooibureau Los en Stigter B.V.
Weteringschans 96
1017 XS Amsterdam
Nederland.

08 *Afbeelding van de tekening of het model*
ZIE AFBEELDING(EN)

11 *Vermelding van het voortbrengsel gevolgd door de aanduiding van de klasse(n) en onderklasse(n)*

Beeldscherm (kl 14-02).

12 *Beschrijving van de kenmerkende eigenschappen van het nieuwe uiterlijk van het voortbrengsel; in voorkomend geval, vermelding van de onderdelen van de tekening of het model waarop de kleuren betrekking hebben*

Fig. 1: perspectiefisch vooraanzicht; fig. 2: rechterzij aanzicht; fig. 3: bovenaanzicht; fig. 4: vooraanzicht; fig. 5: onderaanzicht; fig. 6: linkerzij aanzicht; fig. 7 achteraanzicht.

14 *Vermelding van de naam van de werkelijke ontwerper van de tekening*

BORSBOOM Antonious M.; BECK Edwin Lord; TANG Zheng; LEONG Lawrence Kok Chian; TOH Daniel Liong Hai; LING Brian Liong Ein; YOUNG Kam Wayne; GOH Kok Keong; MABILLE Yann; CHEN Shi-Kuan; WIERZUCH Markus; YANG Jason Ching-Hsin

18 *Dagtekening van de aanvraag van de vernieuwing*
23.03.2007

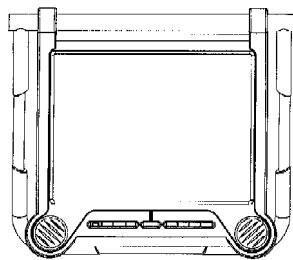
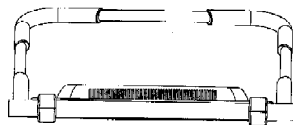
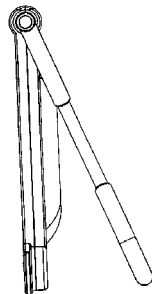
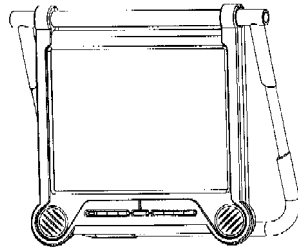

01 *Inschrijvingsnummer*
35248-08

Nummer en dagtekening (dag en uur) van het depot
79573-08 25.06.2002 , 15.35

02 *Vervaldatum*
25.06.2012

03 *Naam van de deposant*
Hannspree, Inc.

04 *Adres (straat en nummer) van de deposant*
11F, No. 480, Rueiguang Rd.

05 *Postcode, plaats en land van de deposant*
Neihu District, Taipei City 114, Taiwan

06 *Naam en adres van de gemachtigde of vermelding van het correspondentie-adres van de deposant*
Octrooibureau Los en Stigter B.V.
Weteringschans 96
1017 XS Amsterdam
Nederland.

08 *Afbeelding van de tekening of het model*
ZIE AFBEELDING(EN)

11 *Vermelding van het voortbrengsel gevolgd door de aanduiding van de klasse(n) en onderklasse(n)*

Beeldscherm (kl 14-02).

12 *Beschrijving van de kenmerkende eigenschappen van het nieuwe uiterlijk van het voortbrengsel; in voorkomend geval, vermelding van de onderdelen van de tekening of het model waarop de kleuren betrekking hebben*

Fig. 1: perspectiefisch vooraanzicht; fig. 2: rechterzij aanzicht; fig. 3: bovenaanzicht; fig. 4: vooraanzicht; fig. 5: onderaanzicht; fig. 6: linkerzij aanzicht; fig. 7 achteraanzicht; fig. 8: rechterzij-aanzicht met uitgeklapte steunen; fig. 9: perspectiefisch vooraanzicht met open lijst.

13 *Recht van voorrang als bedoeld in artikel 4 van het verdrag van Parijs tot bescherming van de Industriële Eigendom*

Ver.St.v.Am., dd. 16 05 2002, nr. 29/160.859, BORSBOOM Antonious M.; BECK Edwin Lord; TANG Zheng;

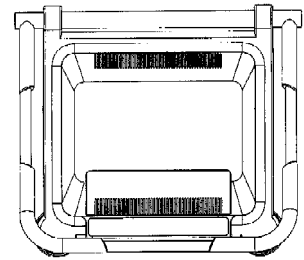
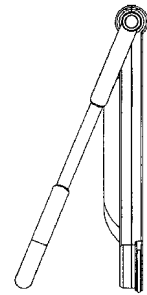

LEONG Lawrence Kok Chian; TOH Daniel Liong Hai; LING Brian Liong Ein; YOUNG Kam Wayne; GOH Kok Keong; MABILLE Yann; CHEN Shi-Kuan; WIERZOCH Markus; YANG Jason Ching-Hsin.

- 14 *Vermelding van de naam van de werkelijke ontwerper van de tekening*

BORSBOOM Antonious M.; BECK Edwin Lord; TANG Zheng; LEONG Lawrence Kok Chian; TOH Daniel Liong Ein; YOUNG Kam Wayne; GOH Kok Keong; MABILLE Yann; CHEN Shi-Kuan; WIERZOCH Markus; YANG Jason Ching-Hsin

- 18 *Dagtekening van de aanvraag van de vernieuwing*
23.03.2007

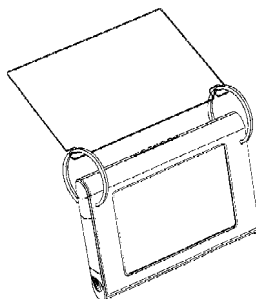
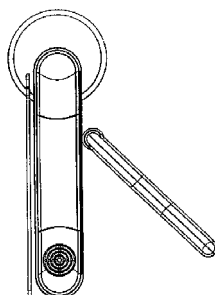
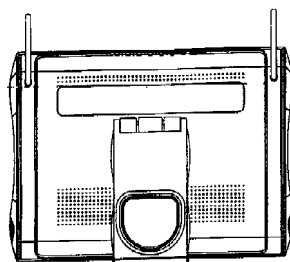
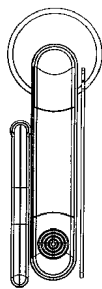
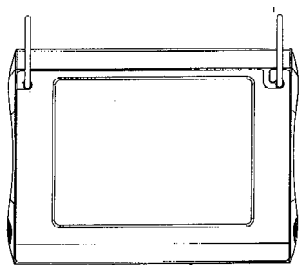
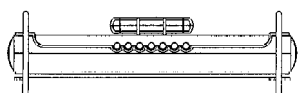
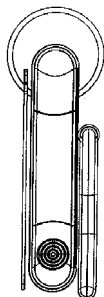
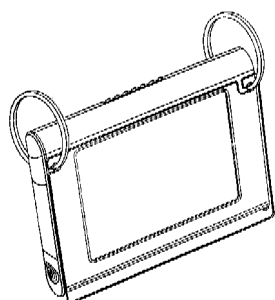

- 01 *Inschrijvingsnummer*

35248-09

Nummer en dagtekening (dag en uur) van het depot

79573-09 25.06.2002 , 15.35

- 02 *Vervaldatum*

25.06.2012

- 03 *Naam van de deposant*

Hannspree, Inc.

- 04 *Adres (straat en nummer) van de deposant*

11F, No. 480, Rueiguang Rd.

- 05 *Postcode, plaats en land van de deposant*

Neihu District, Taipei City 114, Taiwan

- 06 *Naam en adres van de gemachtigde of vermelding van het correspondentie-adres van de deposant*

Octrooibureau Los en Stigter B.V.
Weteringschans 96

1017 XS Amsterdam
Nederland.

- 08 *Afbeelding van de tekening of het model*
ZIE AFBEELDING(EN)

- 11 *Vermelding van het voortbrengsel gevolgd door de aanduiding van de klasse(n) en onderklasse(n)*

Beeldscherm (kl 14-02).

- 12 *Beschrijving van de kenmerkende eigenschappen van het nieuwe uiterlijk van het voortbrengsel; in voorkomend geval, vermelding van de onderdelen van de tekening of het model waarop de kleuren betrekking hebben*
Fig. 1: perspectiefisch vooraanzicht; fig. 2: rechterzij aanzicht; fig. 3: bovenaanzicht; fig. 4: vooraanzicht; fig. 5: onderaanzicht; fig. 6: linkerzij aanzicht; fig. 7: achteraanzicht.

- 13 *Recht van voorrang als bedoeld in artikel 4 van het verdrag van Parijs tot bescherming van de Industriële Eigendom*

Ver.St.v.Am., dd. 15 05 2002, nr. 29/160,770, ZUEGE Brad; HOEHN Holger; HEUSDENS Marco; BLOEM Reinier; CHU White.

- 14 *Vermelding van de naam van de werkelijke ontwerper van de tekening*

ZUEGE Brad; HOEHN Holger; HEUSDENS Marco; BLOEM Reinier; CHU White

- 18 *Dagtekening van de aanvraag van de vernieuwing*

23.03.2007

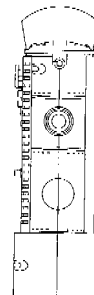
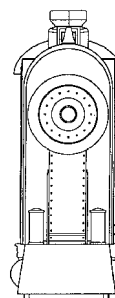
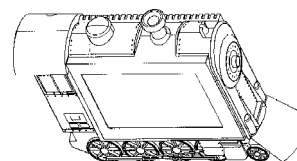

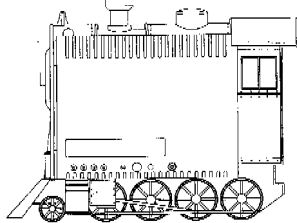
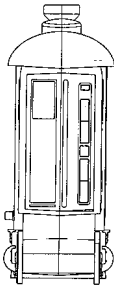
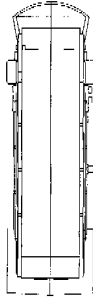
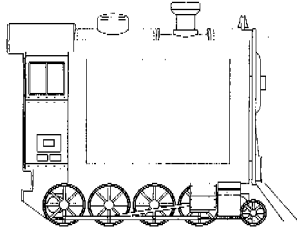

01 *Inschrijvingsnummer*
35248-10

Nummer en dagtekening (dag en uur) van het depot

79573-10 25.06.2002 , 15.35

02 *Vervaldatum*
25.06.2012

03 *Naam van de deposant*
Hannspree, Inc.

04 *Adres (straat en nummer) van de deposant*
11F, No. 480, Rueiguang Rd.

05 *Postcode, plaats en land van de deposant*
Neihu District, Taipei City 114,
Taiwan

06 *Naam en adres van de gemachtigde of vermelding van het correspondentie-adres van de deposant*

Octrooibureau Los en Stigter B.V.
Weteringschans 96
1017 XS Amsterdam
Nederland.

08 *Afbeelding van de tekening of het model*
ZIE AFBEELDING(EN)

11 *Vermelding van het voortbrengsel gevolgd door de aanduiding van de klasse(n) en onderklasse(n)*

Beeldscherm (kl 14-02).

12 *Beschrijving van de kenmerkende eigenschappen van het nieuwe uiterlijk van het voortbrengsel; in voorkomend geval, vermelding van de onderdelen van de tekening of het model waarop de kleuren betrekking hebben*

Fig. 1: perspectivisch vooraanzicht; fig. 2: rechterzij aanzicht; fig. 3: bovenaanzicht; fig. 4: vooraanzicht; fig. 5: onderaanzicht; fig. 6: linkerzij aanzicht; fig. 7 achteraanzicht.

13 *Recht van voorrang als bedoeld in artikel 4 van het verdrag van Parijs tot bescherming van de Industriële Eigendom*

Ver.St.v.Am., dd. 15 05 2002, nr. 29/160,818, ZUEGE Brad; HOEHN Holger; HEUSDENS Marco; BLOEM Reinier; CHU White.

14 *Vermelding van de naam van de werkelijke ontwerper van de tekening*

ZUEGE Brad; HOEHN Holger; HEUSDENS Marco; BLOEM Reinier; CHU White

18 *Dagtekening van de aanvraag van de vernieuwing*

23.03.2007

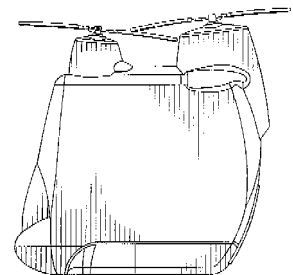
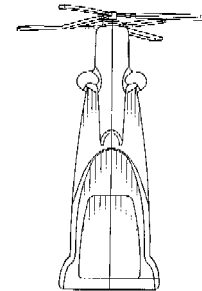
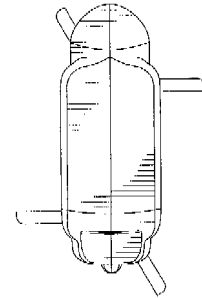
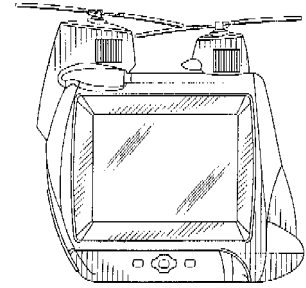
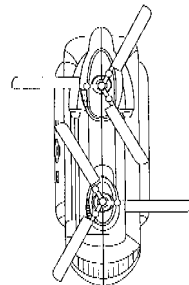
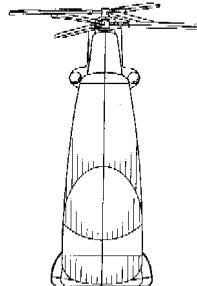
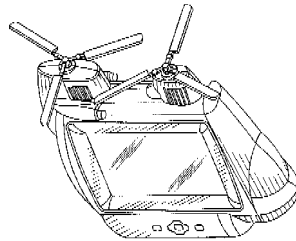

01 *Inschrijvingsnummer*
35248-11

Nummer en dagtekening (dag en uur) van het depot

79573-11 25.06.2002 , 15.35

02 *Vervaldatum*
25.06.2012

03 *Naam van de deposant*
Hannspree, Inc.

04 *Adres (straat en nummer) van de deposant*
11F, No. 480, Rueiguang Rd.

05 *Postcode, plaats en land van de deposant*
Neihu District, Taipei City 114,
Taiwan

06 *Naam en adres van de gemachtigde of vermelding van het correspondentie-adres van de deposant*

Octrooibureau Los en Stigter B.V.
Weteringschans 96

1017 XS Amsterdam
Nederland.

08 *Afbeelding van de tekening of het model*
ZIE AFBEELDING(EN)

11 *Vermelding van het voortbrengsel gevolgd door de aanduiding van de klasse(n) en onderklasse(n)*

Beeldscherm (kl 14-02).

12 *Beschrijving van de kenmerkende eigenschappen van het nieuwe uiterlijk van het voortbrengsel; in voorkomend geval, vermelding van de onderdelen van de tekening of het model waarop de kleuren betrekking hebben*

Fig. 1: perspectiefisch vooraanzicht; fig. 2: rechterzij aanzicht; fig. 3: bovenaanzicht; fig. 4: vooraanzicht; fig. 5: onderaanzicht; fig. 6: linkerzij aanzicht; fig. 7 achteraanzicht.

14 *Vermelding van de naam van de werkelijke ontwerper van de tekening*

ZUEGE Brad; HOEHN Holger; HEUSDENS Marco; BLOEM Reinier; CHU White

18 *Dagtekening van de aanvraag van de vernieuwing*

23.03.2007

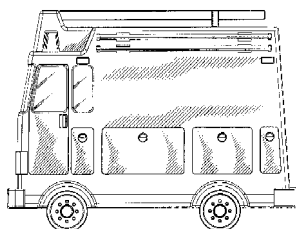
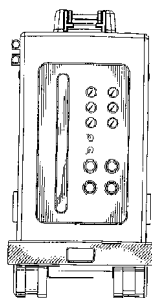
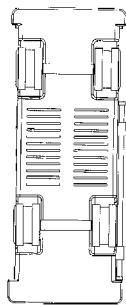
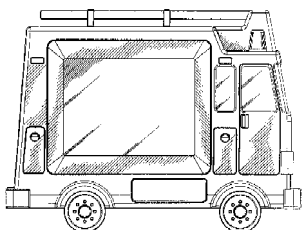
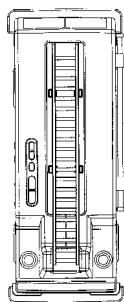
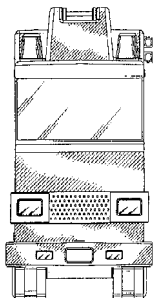
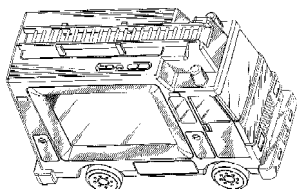

01 *Inschrijvingsnummer*

35248-12

Nummer en dagtekening (dag en uur) van het depot

79573-12 25.06.2002, 15.35

02 *Vervaldatum*

25.06.2012

03 *Naam van de deposant*

Hannspree, Inc.

04 *Adres (straat en nummer) van de deposant*

11F, No. 480, Rueiguang Rd.

05 *Postcode, plaats en land van de deposant*

Neihu District, Taipei City 114, Taiwan

06 *Naam en adres van de gemachtigde of vermelding van het correspondentie-adres van de deposant*

Octrooibureau Los en Stigter B.V.
Weteringschans 96
1017 XS Amsterdam
Nederland.

08 *Afbeelding van de tekening of het model*
ZIE AFBEELDING(EN)

11 *Vermelding van het voortbrengsel gevolgd door de aanduiding van de klasse(n) en onderklasse(n)*

Beeldscherm (kl 14-02).

12 *Beschrijving van de kenmerkende eigenschappen van het nieuwe uiterlijk van het voortbrengsel; in voorkomend geval, vermelding van de onderdelen van de tekening of het model waarop de kleuren betrekking hebben*

Fig. 1: perspectiefisch vooraanzicht; fig. 2: rechterzij aanzicht; fig. 3:

bovenaanzicht; fig. 4: vooraanzicht; fig. 5: onderaanzicht; fig. 6: linkerzij aanzicht; fig. 7 achteraanzicht.

13 *Recht van voorrang als bedoeld in artikel 4 van het verdrag van Parijs tot bescherming van de Industriële Eigendom*

Ver.St.v.Am., dd. 14 05 2002, nr. 29/160,817, ZUEGE Brad; HOEHN Holger; HEUSDENS Marco; BLOEM Reinier; CHU White.

14 *Vermelding van de naam van de werkelijke ontwerper van de tekening*

ZUEGE Brad; HOEHN Holger; HEUSDENS Marco; BLOEM Reinier; CHU White

18 *Dagtekening van de aanvraag van de vernieuwing*

23.03.2007

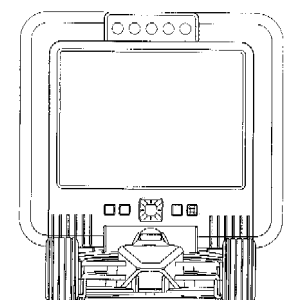
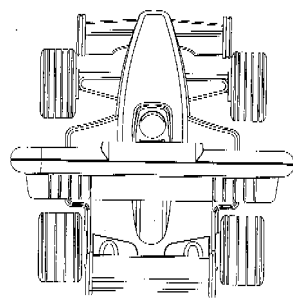
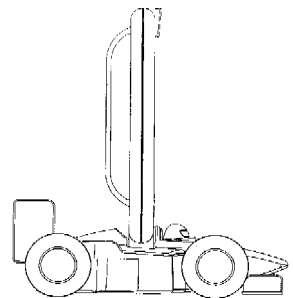
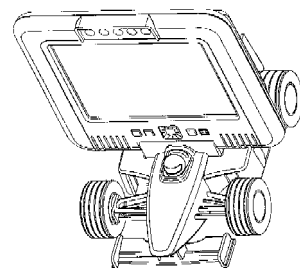

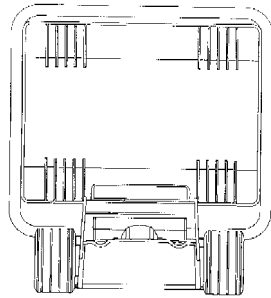
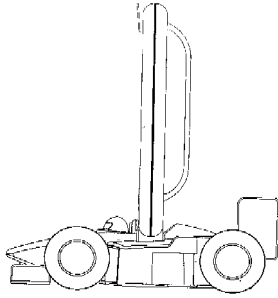
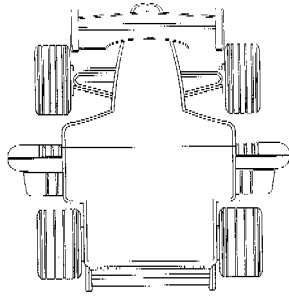

ding van de onderdelen van de tekening of het model waarop de kleuren betrekking hebben

Fig. 1: perspectiefisch vooraanzicht; fig. 2: rechterzij aanzicht; fig. 3: bovenaanzicht; fig. 4: vooraanzicht; fig. 5: onderaanzicht; fig. 6: linkerzij aanzicht; fig. 7: achteraanzicht; fig. 8: perspectiefisch achteraanzicht.

13 *Recht van voorrang als bedoeld in artikel 4 van het verdrag van Parijs tot bescherming van de Industriële Eigendom*
Ver.St.v.Am., dd. 12 04 2002, nr. 29/158,999, LIN Roger.

14 *Vermelding van de naam van de werkelijke ontwerper van de tekening*
LIN Roger

18 *Dagtekening van de aanvraag van de vernieuwing*
23.03.2007

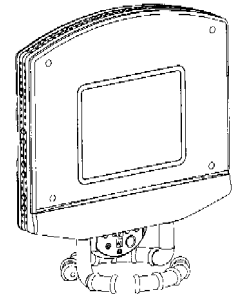
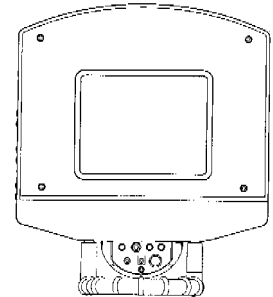
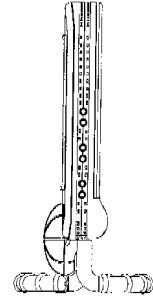
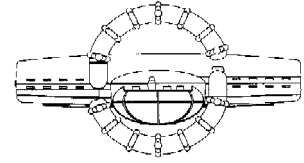
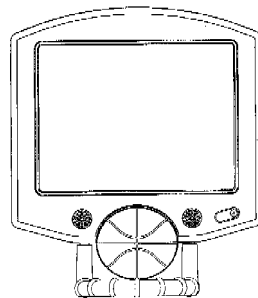
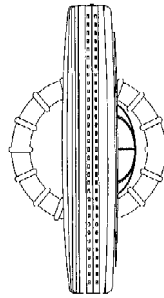
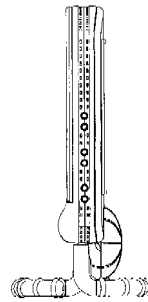
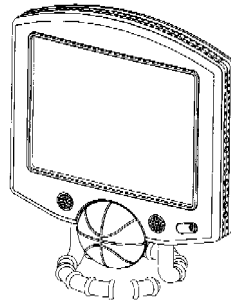

01 *Inschrijvingsnummer*
35248-13

Nummer en dagtekening (dag en uur) van het depot
79573-13 25.06.2002, 15.35

02 *Vervaldatum*
25.06.2012

03 *Naam van de deposant*
Hannspree, Inc.

04 *Adres (straat en nummer) van de deposant*
11F, No. 480, Rueiguang Rd.

05 *Postcode, plaats en land van de deposant*
Neihu District, Taipei City 114, Taiwan

06 *Naam en adres van de gemachtigde of vermelding van het correspondentie-adres van de deposant*

Octrooibureau Los en Stigter B.V.
Weteringschans 96
1017 XS Amsterdam
Nederland.

08 *Afbeelding van de tekening of het model*
ZIE AFBEELDING(EN)

11 *Vermelding van het voortbrengsel gevolgd door de aanduiding van de klasse(n) en onderklasse(n)*

Beeldscherm (kl 14-02).

12 *Beschrijving van de kenmerkende eigenschappen van het nieuwe uiterlijk van het voortbrengsel; in voorkomend geval, vermelding*

01 *Inschrijvingsnummer*
35248-14

Nummer en dagtekening (dag en uur) van het depot
79573-14 25.06.2002, 15.35

02 *Vervaldatum*
25.06.2012

03 *Naam van de deposant*
Hannspree, Inc.

04 *Adres (straat en nummer) van de deposant*
11F, No. 480, Rueiguang Rd.

05 *Postcode, plaats en land van de deposant*
Neihu District, Taipei City 114, Taiwan

06 *Naam en adres van de gemachtigde of vermelding van het correspondentie-adres van de deposant*

Octrooibureau Los en Stigter B.V.
Weteringschans 96
1017 XS Amsterdam
Nederland.

08 *Afbeelding van de tekening of het model*
ZIE AFBEELDING(EN)

11 Vermelding van het voortbrengsel gevolgd door de aanduiding van de klasse(n) en onderklasse(n)

Beeldscherm (kl 14-02).

12 Beschrijving van de kenmerkende eigenschappen van het nieuwe uiterlijk van het voortbrengsel; in voorkomend geval, vermelding van de onderdelen van de tekening of het model waarop de kleuren betrekking hebben

Fig. 1: perspectivisch vooraanzicht; fig. 2: rechterzij aanzicht; fig. 3: bovenaanzicht; fig. 4: vooraanzicht; fig. 5: onderaanzicht; fig. 6: linkerzij aanzicht; fig. 7 achteraanzicht.

13 Recht van voorrang als bedoeld in artikel 4 van het verdrag van Parijs tot bescherming van de Industriële Eigendom

Ver.St.v.Am., dd. 10 04 2002, nr. 29/158,879, LIN Roger.

14 Vermelding van de naam van de werkelijke ontwerper van de tekening

LIN Roger

18 Dagtekening van de aanvraag van de vernieuwing

23.03.2007

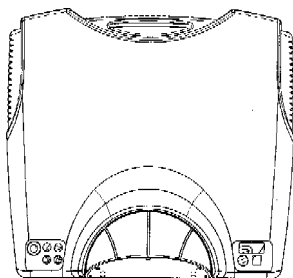
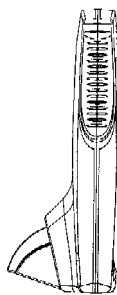
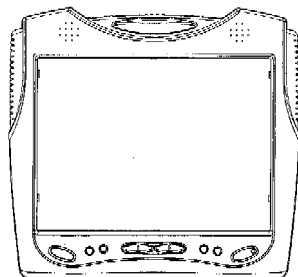
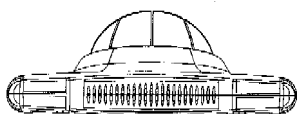
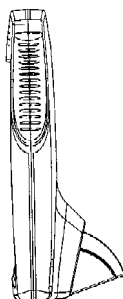
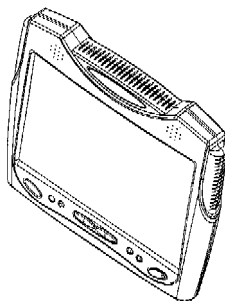

01 Inschrijvingsnummer

35248-15

Nummer en dagtekening (dag en uur) van het depot

79573-15 25.06.2002, 15.35

02 Vervaldatum

25.06.2012

03 Naam van de deposant

Hannspree, Inc.

04 Adres (straat en nummer) van de deposant

11F, No. 480, Rueiguang Rd.

05 Postcode, plaats en land van de deposant

Neihu District, Taipei City 114, Taiwan

06 Naam en adres van de gemachtigde of vermelding van het correspondentie-adres van de deposant

Octrooibureau Los en Stigter B.V.

Weteringschans 96

1017 XS Amsterdam

Nederland.

08 Afbeelding van de tekening of het model

ZIE AFBEELDING(EN)

11 Vermelding van het voortbrengsel gevolgd door de aanduiding van de klasse(n) en onderklasse(n)

Beeldscherm (kl 14-02).

12 Beschrijving van de kenmerkende eigenschappen van het nieuwe uiterlijk van het voortbrengsel; in voorkomend geval, vermelding van de onderdelen van de tekening of het model waarop de kleuren betrekking hebben

Fig. 1: perspectivisch vooraanzicht; fig. 2: rechterzij aanzicht; fig. 3: bovenaanzicht; fig. 4: vooraanzicht; fig. 5: onderaanzicht; fig. 6: linkerzij aanzicht; fig. 7 achteraanzicht; fig. 8: perspectivisch achteraanzicht; fig. 9: rechterzij-aanzicht met elevatiehoek.

13 Recht van voorrang als bedoeld in artikel 4 van het verdrag van Parijs tot bescherming van de Industriële Eigendom

Ver.St.v.Am., dd. 12 04 2002, nr. 29/159,261, LIN Roger.

14 Vermelding van de naam van de werkelijke ontwerper van de tekening

LIN Roger

18 Dagtekening van de aanvraag van de vernieuwing

23.03.2007

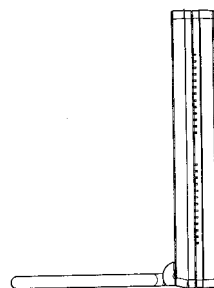
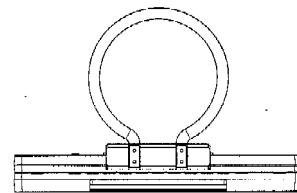
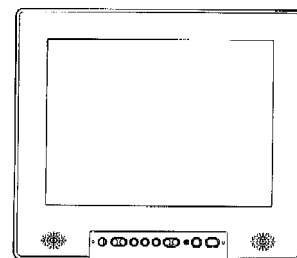
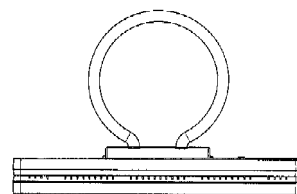
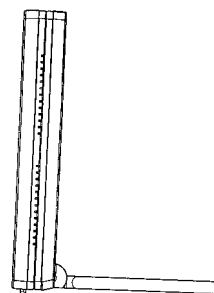
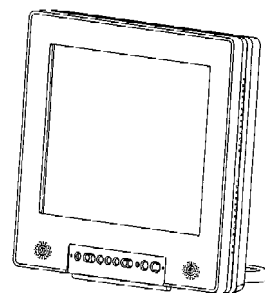

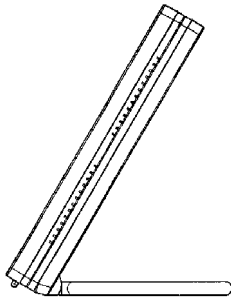
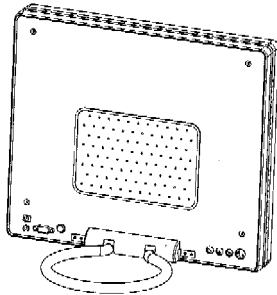
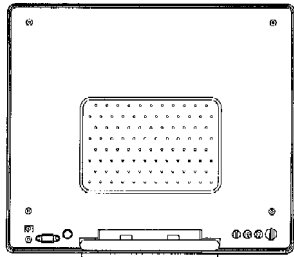

- 01 *Inschrijvingsnummer*
35248-16

Nummer en dagtekening (dag en uur) van het depot

79573-16 25.06.2002, 15.35

- 02 *Vervaldatum*
25.06.2012

- 03 *Naam van de deposant*
Hannspree, Inc.

- 04 *Adres (straat en nummer) van de deposant*
11F, No. 480, Rueiguang Rd.

- 05 *Postcode, plaats en land van de deposant*
Neihu District, Taipei City 114, Taiwan

- 06 *Naam en adres van de gemachtigde of vermelding van het correspondentie-adres van de deposant*

Octrooibureau Los en Stigter B.V.
Weteringschans 96
1017 XS Amsterdam
Nederland.

- 08 *Afbeelding van de tekening of het model*
ZIE AFBEELDING(EN)

- 11 *Vermelding van het voortbrengsel gevolgd door de aanduiding van de klasse(n) en onderklasse(n)*

Beeldscherm (kl 14-02).

- 12 *Beschrijving van de kenmerkende eigenschappen van het nieuwe uiterlijk van het voortbrengsel; in voorkomend geval, vermelding van de onderdelen van de tekening of het model waarop de kleuren betrekking hebben*

ding van de onderdelen van de tekening of het model waarop de kleuren betrekking hebben

Fig. 1: perspectiefisch vooraanzicht; fig. 2: rechterzij aanzicht; fig. 3: bovenaanzicht; fig. 4: vooraanzicht; fig. 5: onderaanzicht; fig. 6: linkerzij aanzicht; fig. 7: achteraanzicht.

- 13 *Recht van voorrang als bedoeld in artikel 4 van het verdrag van Parijs tot bescherming van de Industriële Eigendom*

Ver.St.v.Am., dd 15 05 2002, nr. 29/160,816, ZUEGE Brad; HOEHN Holger; HEUSDENS Marco; BLOEM Reinier; CHU White.

- 14 *Vermelding van de naam van de werkelijke ontwerper van de tekening*

ZUEGE Brad; HOEHN Holger; HEUSDENS Marco; BLOEM Reinier; CHU White

- 18 *Dagtekening van de aanvraag van de vernieuwing*
23.03.2007

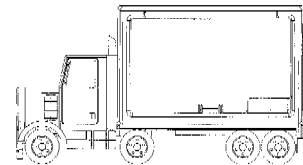
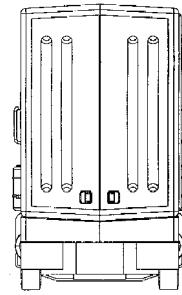
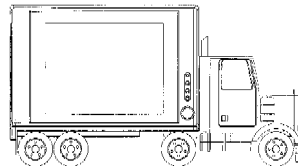
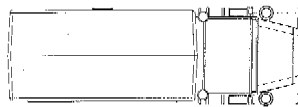
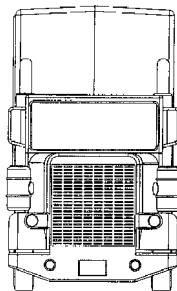
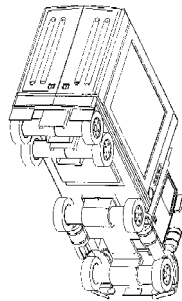

- 01 *Inschrijvingsnummer*
35248-17

Nummer en dagtekening (dag en uur) van het depot

79573-17 25.06.2002, 15.35

- 02 *Vervaldatum*
25.06.2012

- 03 *Naam van de deposant*
Hannspree, Inc.

- 04 *Adres (straat en nummer) van de deposant*
11F, No. 480, Rueiguang Rd.

- 05 *Postcode, plaats en land van de deposant*
Neihu District, Taipei City 114, Taiwan

- 06 *Naam en adres van de gemachtigde of vermelding van het correspondentie-adres van de deposant*

Octrooibureau Los en Stigter B.V.
Weteringschans 96
1017 XS Amsterdam
Nederland.

- 08 *Afbeelding van de tekening of het model*
ZIE AFBEELDING(EN)

- 11 *Vermelding van het voortbrengsel gevolgd door de aanduiding van de klasse(n) en onderklasse(n)*

Beeldscherm (kl 14-02).

- 12 *Beschrijving van de kenmerkende eigenschappen van het nieuwe uiterlijk van het voortbrengsel; in voorkomend geval, vermelding van de onderdelen van de tekening of het model waarop de kleuren betrekking hebben*

Fig. 1: perspectiefisch vooraanzicht; fig. 2: rechterzij aanzicht; fig. 3: bovenaanzicht; fig. 4: vooraanzicht; fig. 5: onderaanzicht; fig. 6: linkerzij aanzicht; fig. 7: achteraanzicht; fig. 8: perspectiefisch achteraanzicht.

- 13 *Recht van voorrang als bedoeld in artikel 4 van het verdrag van Parijs tot bescherming van de Industriële Eigendom*

Ver.St.v.Am., nr. 29/157,294, dd. 14 03 2002, LIN Roger.

- 14 *Vermelding van de naam van de werkelijke ontwerper van de tekening*

LIN Roger

- 18 *Dagtekening van de aanvraag van de vernieuwing*
23.03.2007

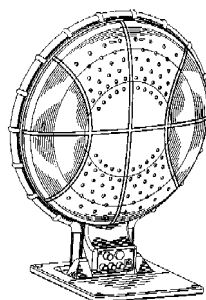
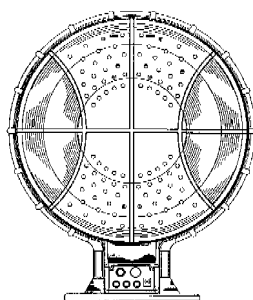
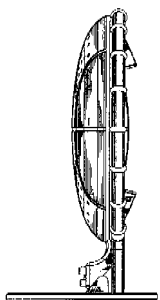
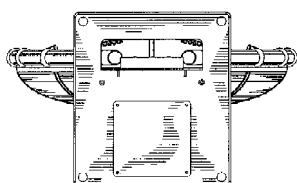
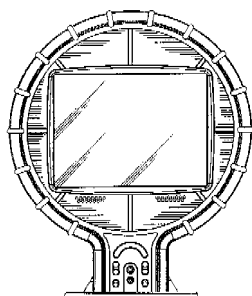
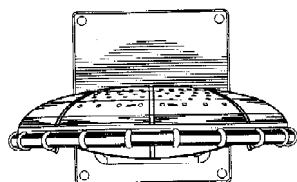
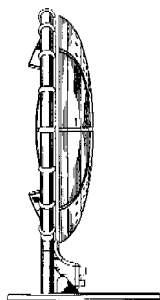
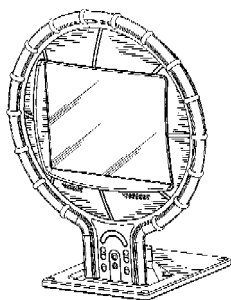

01 *Inschrijvingsnummer*

35248-18

Nummer en dagtekening (dag en uur) van het depot

79573-18 25.06.2002 , 15.35

02 *Vervaldatum*

25.06.2012

03 *Naam van de deposant*

Hannspree, Inc.

04 *Adres (straat en nummer) van de deposant*

11F, No. 480, Rueiguang Rd.

05 *Postcode, plaats en land van de deposant*

Neihu District, Taipei City 114, Taiwan

06 *Naam en adres van de gemachtigde of vermelding van het correspondentie-adres van de deposant*

Octrooibureau Los en Stigter B.V.
Weteringschans 96
1017 XS Amsterdam
Nederland.

08 *Afbeelding van de tekening of het model*
ZIE AFBEELDING(EN)

11 *Vermelding van het voortbrengsel gevolgd door de aanduiding van de klasse(n) en onderklasse(n)*

Beeldscherm (kl 14-02).

12 *Beschrijving van de kenmerkende eigenschappen van het nieuwe uiterlijk van het voortbrengsel; in voorkomend geval, vermelding van de onderdelen van de tekening of het model waarop de kleuren betrekking hebben*

Fig. 1: perspectiefisch vooraanzicht; fig. 2: rechterzij aanzicht; fig. 3: bovenaanzicht; fig. 4: vooraanzicht; fig. 5: onderaanzicht; fig. 6: linkerzij aanzicht; fig. 7: achteraanzicht; fig. 8; perspectiefisch vooraanzicht met gesloten paneel; fig. 9: rechterzij aanzicht waarbij het paneel naar binnen is geklapt.

13 *Recht van voorrang als bedoeld in artikel 4 van het verdrag van Parijs tot bescherming van de Industriële Eigendom*

Ver.St.v.Am., dd. 17 05 2002, nr. 29/160,881, LIN Roger.

14 *Vermelding van de naam van de werkelijke ontwerper van de tekening*

LIN Roger

18 *Dagtekening van de aanvraag van de vernieuwing*

23.03.2007

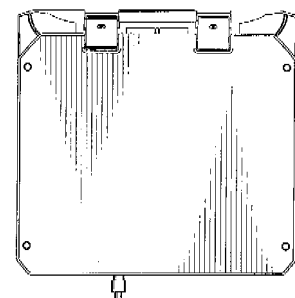
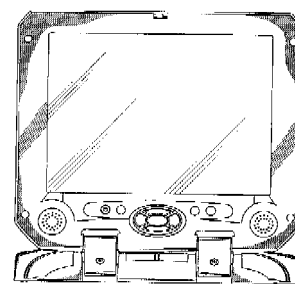
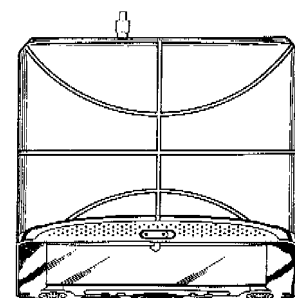
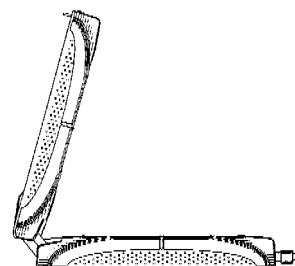
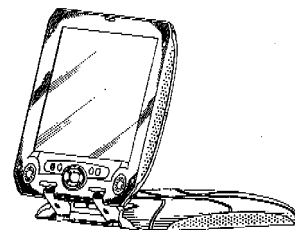

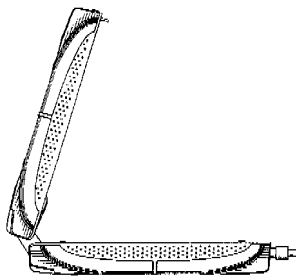
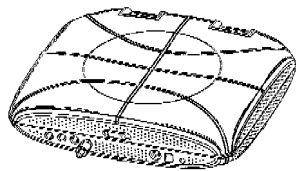
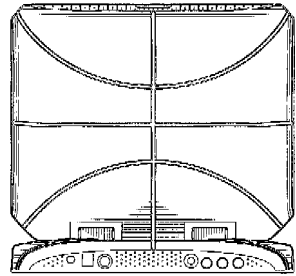
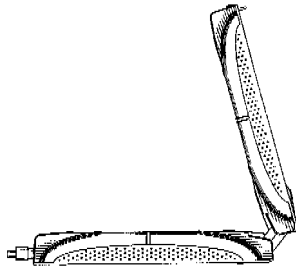

01 *Inschrijvingsnummer*
35248-19

Nummer en dagtekening (dag en uur) van het depot
79573-19 25.06.2002 , 15.35

02 *Vervaldatum*
25.06.2012

03 *Naam van de deposant*
Hannspree, Inc.

04 *Adres (straat en nummer) van de deposant*
11F, No. 480, Rueiguang Rd.

05 *Postcode, plaats en land van de deposant*
Neihu District, Taipei City 114, Taiwan

06 *Naam en adres van de gemachtigde of vermelding van het correspondentie-adres van de deposant*

Octrooibureau Los en Stigter B.V.
Weteringschans 96
1017 XS Amsterdam
Nederland.

08 *Afbeelding van de tekening of het model*
ZIE AFBEELDING(EN)

11 *Vermelding van het voortbrengsel gevolgd door de aanduiding van de klasse(n) en onderklasse(n)*

Beeldscherm (kl 14-02).

12 *Beschrijving van de kenmerkende eigenschappen van het nieuwe uiterlijk van het voortbrengsel; in voorkomend geval, vermelding van de onderdelen van de tekening of het model waarop de kleuren betrekking hebben*

Fig. 1: perspectivisch vooraanzicht; fig. 2: rechterzij-aanzicht; fig. 3: bovenaanzicht; fig. 4: vooraanzicht; fig. 5: onderaanzicht; fig. 6: linkerzij-aanzicht; fig. 7: achteraanzicht.

13 *Recht van voorrang als bedoeld in artikel 4 van het verdrag van Parijs tot bescherming van de Industriële Eigendom*

Ver.St.v.Am., dd. 23 05 2002, nr. 29/161,144, LIN Roger.

14 *Vermelding van de naam van de werkelijke ontwerper van de tekening*
LIN Roger

18 *Dagtekening van de aanvraag van de vernieuwing*
23.03.2007

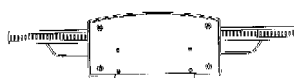
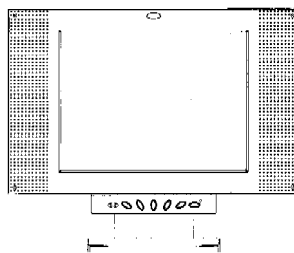
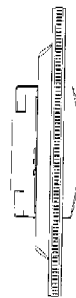
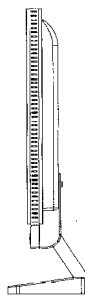
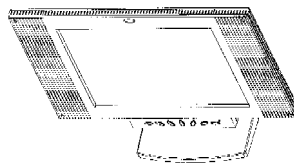

01 *Inschrijvingsnummer*
35248-20

Nummer en dagtekening (dag en uur) van het depot
79573-20 25.06.2002 , 15.35

02 *Vervaldatum*
25.06.2012

03 *Naam van de deposant*
Hannspree, Inc.

04 *Adres (straat en nummer) van de deposant*
11F, No. 480, Rueiguang Rd.

05 *Postcode, plaats en land van de deposant*
Neihu District, Taipei City 114, Taiwan

06 *Naam en adres van de gemachtigde of vermelding van het correspondentie-adres van de deposant*

Octrooibureau Los en Stigter B.V.
Weteringschans 96
1017 XS Amsterdam
Nederland.

08 *Afbeelding van de tekening of het model*
ZIE AFBEELDING(EN)

11 *Vermelding van het voortbrengsel gevolgd door de aanduiding van de klasse(n) en onderklasse(n)*

Beeldscherm (kl 14-02).

12 *Beschrijving van de kenmerkende eigenschappen van het nieuwe uiterlijk van het voortbrengsel; in voorkomend geval, vermelding van de onderdelen van de tekening of het model waarop de kleuren betrekking hebben*

Fig. 1: perspectivisch vooraanzicht; fig. 2: rechterzij-aanzicht; fig. 3: bovenaanzicht; fig. 4: vooraanzicht; fig. 5: onderaanzicht; fig. 6: linkerzij-aanzicht; fig. 7: achteraanzicht.

13 *Recht van voorrang als bedoeld in artikel 4 van het verdrag van Parijs tot bescherming van de Industriële Eigendom*

Ver.St.v.Am., dd. 06 05 2002, nr. 29/160,339, LIN Roger.

14 *Vermelding van de naam van de werkelijke ontwerper van de tekening*
LIN Roger

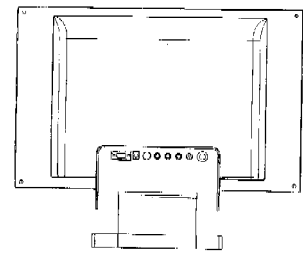

18 Dagtekening van de aanvraag van de vernieuwing
23.03.2007

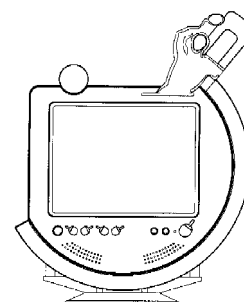
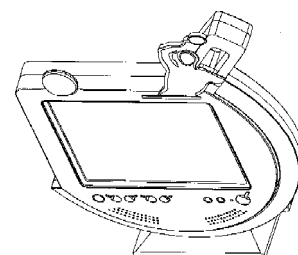
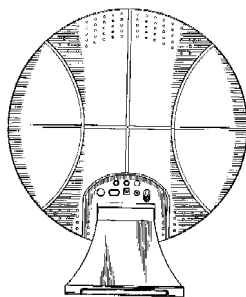
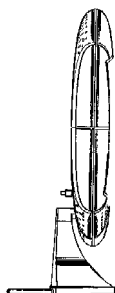
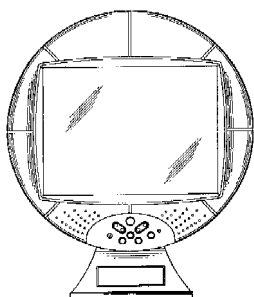
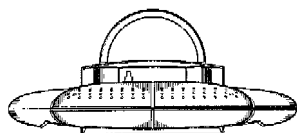
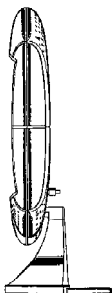
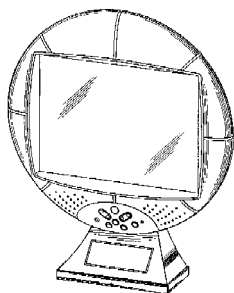

01 Inschrijvingsnummer

35248-21

Nummer en dagtekening (dag en uur) van het depot

79573-22 25.06.2002, 15.35

02 Vervaldatum

25.06.2012

03 Naam van de deposant

Hannspree, Inc.

04 Adres (straat en nummer) van de deposant

11F, No. 480, Rueiguang Rd.

05 Postcode, plaats en land van de deposant

Neihu District, Taipei City 114, Taiwan

06 Naam en adres van de gemachtigde of vermelding van het correspondentie-adres van de deposant

Octrooibureau Los en Stigter B.V.
Weteringschans 96
1017 XS Amsterdam
Nederland.

08 Afbeelding van de tekening of het model

ZIE AFBEELDING(EN)

11 Vermelding van het voortbrengsel gevolgd door de aanduiding van de klasse(n) en onderklasse(n)

Beeldscherm (kl 14-02).

12 Beschrijving van de kenmerkende eigenschappen van het nieuwe uiterlijk van het voortbrengsel; in voorkomend geval, vermelding van de onderdelen van de tekening of het model waarop de kleuren betrekking hebben

Fig. 1: perspectiefisch vooraanzicht;
fig. 2: rechterzij aanzicht; fig. 3:
bovenaanzicht; fig. 4: vooraanzicht; fig.
5: onderaanzicht; fig. 6: linkerzij
aanzicht; fig. 7: achteraanzicht.

13 Recht van voorrang als bedoeld in artikel 4 van het verdrag van Parijs tot bescherming van de Industriële Eigendom

Taiwan, dd. 24 04 2002, nr. 91302574, LIN Roger.

14 Vermelding van de naam van de werkelijke ontwerper van de tekening

LIN Roger

18 Dagtekening van de aanvraag van de vernieuwing

23.03.2007

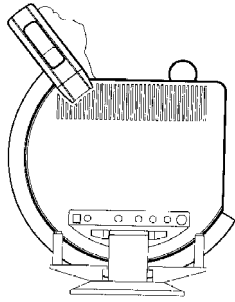

01 *Inschrijvingsnummer*
35248-22

Nummer en dagtekening (dag en uur) van het depot

79573-23 25.06.2002 , 15.35

02 *Vervaldatum*
25.06.2012

03 *Naam van de deposant*
Hannspree, Inc.

04 *Adres (straat en nummer) van de deposant*
11F, No. 480, Rueiguang Rd.

05 *Postcode, plaats en land van de deposant*
Neihu District, Taipei City 114, Taiwan

06 *Naam en adres van de gemachtigde of vermelding van het correspondentie-adres van de deposant*

Octrooibureau Los en Stigter B.V.
Weteringschans 96
1017 XS Amsterdam
Nederland.

08 *Afbeelding van de tekening of het model*
ZIE AFBEELDING(EN)

11 *Vermelding van het voortbrengsel gevolgd door de aanduiding van de klasse(n) en onderklasse(n)*
Beeldscherm (kl 14-02).

12 *Beschrijving van de kenmerkende eigenschappen van het nieuwe uiterlijk van het voortbrengsel; in voorkomend geval, vermelding van de onderdelen van de tekening of het model waarop de kleuren betrekking hebben*
Fig. 1: perspectiefisch vooraanzicht; fig. 2: rechterzij aanzicht; fig. 3: bovenaanzicht; fig. 4: vooraanzicht; fig. 5: onderaanzicht; fig. 6: linkerzij aanzicht; fig. 7: achteraanzicht; fig. 8: perspectiefisch achteraanzicht.

13 *Recht van voorrang als bedoeld in artikel 4 van het verdrag van Parijs tot bescherming van de Industriële Eigendom*
Taiwan, dd. 24 04 2002, nr. 913601895, LIN Roger.

14 *Vermelding van de naam van de werkelijke ontwerper van de tekening*
LIN Roger

18 *Dagtekening van de aanvraag van de vernieuwing*
23.03.2007

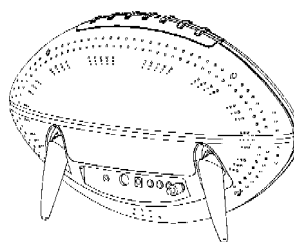
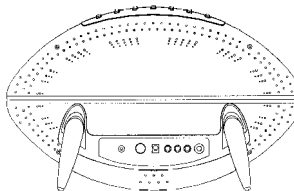
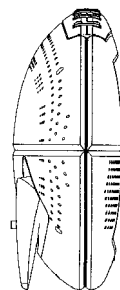
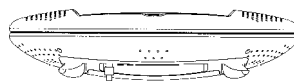
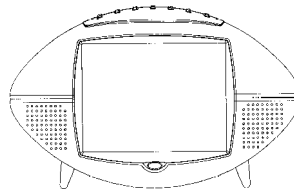
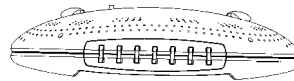
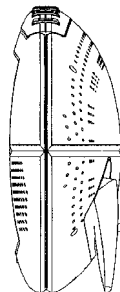
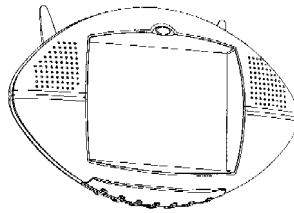

01 *Inschrijvingsnummer*
35248-23

Nummer en dagtekening (dag en uur) van het depot

79573-24 25.06.2002 , 15.35

02 *Vervaldatum*
25.06.2012

03 *Naam van de deposant*
Hannspree, Inc.

04 *Adres (straat en nummer) van de deposant*
11F, No. 480, Rueiguang Rd.

05 *Postcode, plaats en land van de deposant*
Neihu District, Taipei City 114, Taiwan

06 *Naam en adres van de gemachtigde of vermelding van het correspondentie-adres van de deposant*

Octrooibureau Los en Stigter B.V.
Weteringschans 96
1017 XS Amsterdam
Nederland.

08 *Afbeelding van de tekening of het model*
ZIE AFBEELDING(EN)

11 *Vermelding van het voortbrengsel gevolgd door de aanduiding van de klasse(n) en onderklasse(n)*

Beeldscherm (kl 14-02).

12 *Beschrijving van de kenmerkende eigenschappen van het nieuwe uiterlijk van het voortbrengsel; in voorkomend geval, vermelding van de onderdelen van de tekening of het model waarop de kleuren betrekking hebben*

Fig. 1: perspectiefisch vooraanzicht; fig. 2: rechterzij aanzicht; fig. 3: bovenaanzicht; fig. 4: vooraanzicht; fig. 5: onderaanzicht; fig. 6: linkerzij aanzicht; fig. 7: achteraanzicht.

13 *Recht van voorrang als bedoeld in artikel 4 van het verdrag van Parijs tot bescherming van de Industriële Eigendom*

Taiwan, nr. 91301896, dd. 24 04 2002, LIN Roger.

14 *Vermelding van de naam van de werkelijke ontwerper van de tekening*
LIN Roger

18 *Dagtekening van de aanvraag van de vernieuwing*
23.03.2007

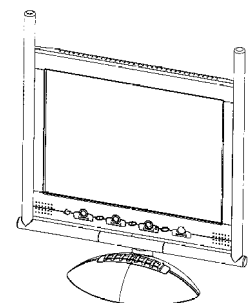

01 *Inschrijvingsnummer***35248-24***Nummer en dagtekening (dag en uur) van het depot*

79573-25 25.06.2002 , 15.35

02 *Vervaldatum*

25.06.2012

03 *Naam van de deposant*

Hannspree, Inc.

04 *Adres (straat en nummer) van de deposant*

11F, No. 480, Rueiguang Rd.

05 *Postcode, plaats en land van de deposant*Neihu District, Taipei City 114,
Taiwan06 *Naam en adres van de gemachtigde of vermelding van het correspondentie-adres van de deposant*Octrooibureau Los en Stigter B.V.
Weteringschans 96
1017 XS Amsterdam
Nederland.08 *Afbeelding van de tekening of het model*

ZIE AFBEELDING(EN)

11 *Vermelding van het voortbrengsel gevolgd door de aanduiding van de klasse(n) en onderklasse(n)*

Beeldscherm (kl 14-02).

12 *Beschrijving van de kenmerkende eigenschappen van het nieuwe uiterlijk van het voortbrengsel; in voorkomend geval, vermelding van de onderdelen van de tekening of het model waarop de kleuren betrekking hebben*Fig. 1: perspectivisch vooraanzicht;
fig. 2: rechterzij aanzicht; fig. 3:
bovenaanzicht; fig. 4: vooraanzicht; fig.
5: onderaanzicht; fig. 6: linkerzij
aanzicht; fig. 7: achteraanzicht.14 *Vermelding van de naam van de werkelijke ontwerper van de tekening*

LIN Roger

18 *Dagtekening van de aanvraag van de vernieuwing*

23.03.2007

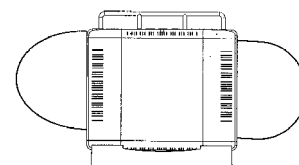
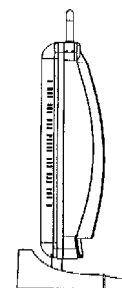
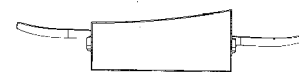
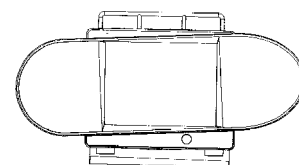
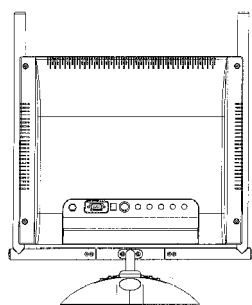
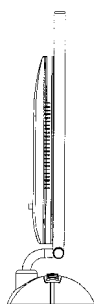
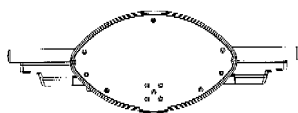
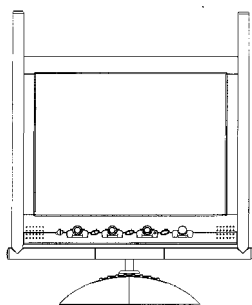
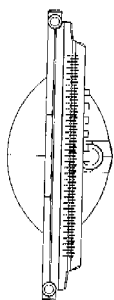
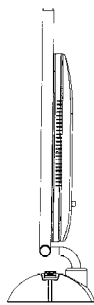
01 *Inschrijvingsnummer***35248-25***Nummer en dagtekening (dag en uur) van het depot*

79573-26 25.06.2002 , 15.35

02 *Vervaldatum*

25.06.2012

03 *Naam van de deposant*

Hannspree, Inc.

04 *Adres (straat en nummer) van de deposant*

11F, No. 480, Rueiguang Rd.

05 *Postcode, plaats en land van de deposant*Neihu District, Taipei City 114,
Taiwan06 *Naam en adres van de gemachtigde of vermelding van het correspondentie-adres van de deposant*Octrooibureau Los en Stigter B.V.
Weteringschans 96
1017 XS Amsterdam
Nederland.08 *Afbeelding van de tekening of het model*

ZIE AFBEELDING(EN)

11 *Vermelding van het voortbrengsel gevolgd door de aanduiding van de klasse(n) en onderklasse(n)*

Beeldscherm (kl 14-02).

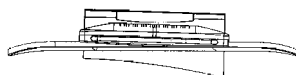
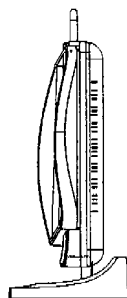
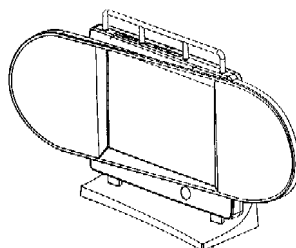
12 *Beschrijving van de kenmerkende eigenschappen van het nieuwe uiterlijk van het voortbrengsel; in voorkomend geval, vermelding van de onderdelen van de tekening of het model waarop de kleuren betrekking hebben*Fig. 1: perspectivisch vooraanzicht;
fig. 2: rechterzij aanzicht; fig. 3:
bovenaanzicht; fig. 4: vooraanzicht; fig.
5: onderaanzicht; fig. 6: linkerzij
aanzicht; fig. 7: achteraanzicht.

14 *Vermelding van de naam van de werkelijke ontwerper van de tekening*

ZUEGE Brad; HOEHN Holger;
HEUSDENS Marco; BLOEM Reinier;
CHU White

18 *Dagtekening van de aanvraag van de vernieuwing*

23.03.2007

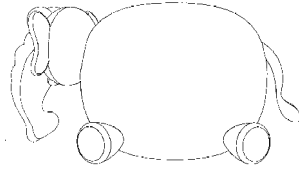
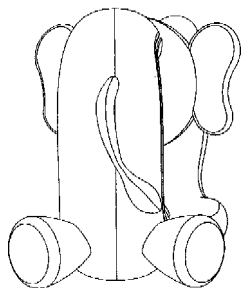
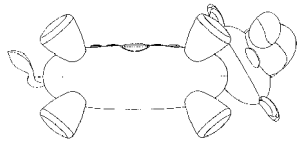
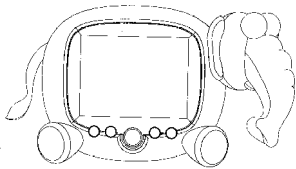
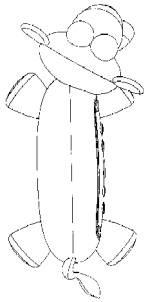
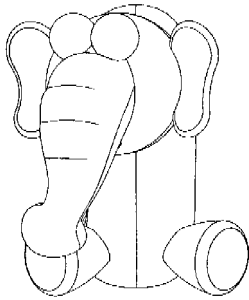
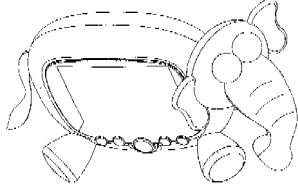

01 *Inschrijvingsnummer*

35248-26

Nummer en dagtekening (dag en uur) van het depot

79573-27 25.06.2002, 15.35

02 *Vervaldatum*

25.06.2012

03 *Naam van de deposant*

Hannspree, Inc.

04 *Adres (straat en nummer) van de deposant*

11F, No. 480, Rueiguang Rd.

05 *Postcode, plaats en land van de deposant*

Neihu District, Taipei City 114,
Taiwan

06 *Naam en adres van de gemachtigde of vermelding van het correspondentie-adres van de deposant*

Octrooibureau Los en Stigter B.V.
Weteringschans 96
1017 XS Amsterdam
Nederland.

08 *Afbeelding van de tekening of het model*
ZIE AFBELDING(EN)

11 *Vermelding van het voortbrengsel gevolgd door de aanduiding van de klasse(n) en onderklasse(n)*

Beeldscherm (kl 14-02).

12 *Beschrijving van de kenmerkende eigenschappen van het nieuwe uiterlijk van het voortbrengsel; in voorkomend geval, vermelding van de onderdelen van de tekening of het model waarop de kleuren betrekking hebben*

Fig. 1: perspectiefisch vooraanzicht in de eerste uitvoering van de LCD display zonder netten; fig. 2: rechterzij aanzicht met de uitvoeringsvorm getoond in fig. 1; fig. 3: bovenaanzicht met de uitvoeringsvorm getoond in fig. 1; fig. 4: vooraanzicht met de uitvoeringsvorm getoond in fig. 1; fig. 5: onderaanzicht met de uitvoeringsvorm getoond in fig. 1; fig. 6: linkerzij-aanzicht met de uitvoeringsvorm getoond in fig. 1; fig. 7: achteraanzicht met de uitvoeringsvorm getoond in fig. 1.

14 *Vermelding van de naam van de werkelijke ontwerper van de tekening*

LIN Roger

18 *Dagtekening van de aanvraag van de vernieuwing*

23.03.2007

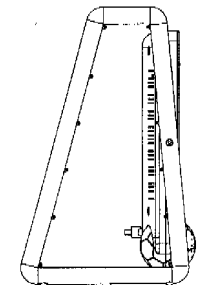
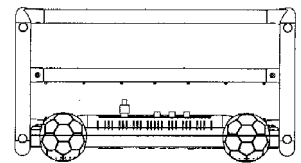
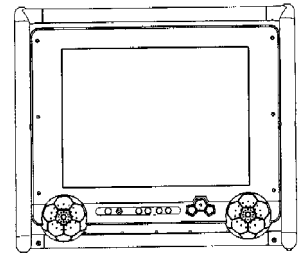
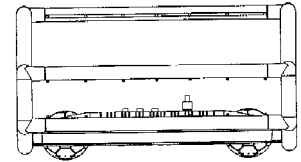
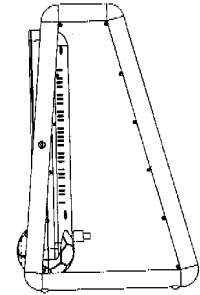
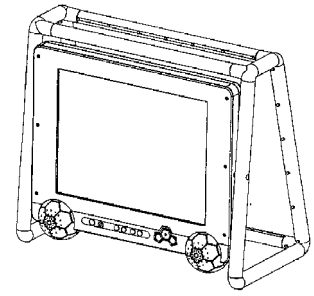

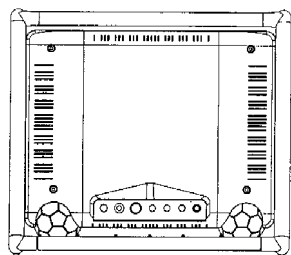

- 01 *Inschrijvingsnummer*
35248-27
Nummer en dagtekening (dag en uur) van het depot
79573-28 25.06.2002 , 15.35
- 02 *Vervaldatum*
25.06.2012
- 03 *Naam van de depositant*
Hannspree, Inc.
- 04 *Adres (straat en nummer) van de depositant*
11F, No. 480, Rueiguang Rd.
- 05 *Postcode, plaats en land van de depositant*
Neihu District, Taipei City 114, Taiwan
- 06 *Naam en adres van de gemachtigde of vermelding van het correspondentie-adres van de depositant*
Octrooibureau Los en Stigter B.V.
Weteringschans 96
1017 XS Amsterdam
Nederland.
- 08 *Afbeelding van de tekening of het model*
ZIE AFBEELDING(EN)
- 11 *Vermelding van het voortbrengsel gevolgd door de aanduiding van de klasse(n) en onderklasse(n)*
Beeldscherm (kl 14-02).
- 12 *Beschrijving van de kenmerkende eigenschappen van het nieuwe uiterlijk van het voortbrengsel; in voorkomend geval, vermelding van de onderdelen van de tekening of het model waarop de kleuren betrekking hebben*
Fig. 8: perspectiefisch vooraanzicht van de LCD display bedekt met een hoes; fig. 9: rechterzij-aanzicht met de uitvoeringsvorm getoond in fig. 8; fig. 10: bovenaanzicht met de uitvoeringsvorm getoond in fig. 8; fig. 11: vooraanzicht met de uitvoeringsvorm getoond in fig. 8; fig. 12: onderaanzicht met de uitvoeringsvorm getoond in fig. 8; fig. 13: linkerzij-aanzicht met de uitvoeringsvorm getoond in fig. 8; fig. 14: achteraanzicht met de uitvoeringsvorm getoond in fig. 8.
- 13 *Recht van voorrang als bedoeld in artikel 4 van het verdrag van Parijs tot bescherming van de Industriële Eigendom*
Ver.St.v.Am., dd. 22 05 2002, nr. 29/161,058, LIN Roger.
- 14 *Vermelding van de naam van de werkelijke ontwerper van de tekening*
LIN Roger
- 18 *Dagtekening van de aanvraag van de vernieuwing*
23.03.2007

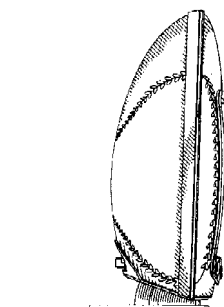
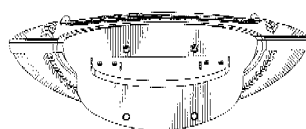
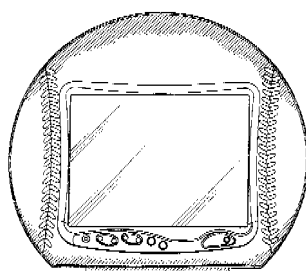
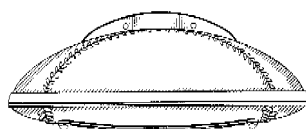
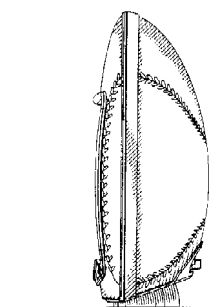
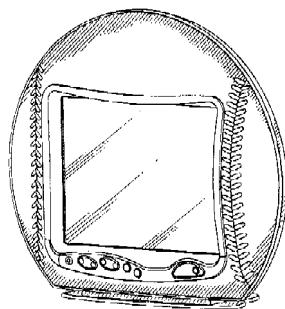

- 01 *Inschrijvingsnummer*
35248-28
Nummer en dagtekening (dag en uur) van het depot
79573-29 25.06.2002 , 15.35
- 02 *Vervaldatum*
25.06.2012
- 03 *Naam van de depositant*
Hannspree, Inc.
- 04 *Adres (straat en nummer) van de depositant*
11F, No. 480, Rueiguang Rd.
- 05 *Postcode, plaats en land van de depositant*
Neihu District, Taipei City 114, Taiwan
- 06 *Naam en adres van de gemachtigde of vermelding van het correspondentie-adres van de depositant*
Octrooibureau Los en Stigter B.V.
Weteringschans 96
1017 XS Amsterdam
Nederland.
- 08 *Afbeelding van de tekening of het model*
ZIE AFBEELDING(EN)
- 11 *Vermelding van het voortbrengsel gevolgd door de aanduiding van de klasse(n) en onderklasse(n)*
Beeldscherm (kl 14-02).
- 12 *Beschrijving van de kenmerkende eigenschappen van het nieuwe uiterlijk van het voortbrengsel; in voorkomend geval, vermelding van de onderdelen van de tekening of het model waarop de kleuren betrekking hebben*
Fig. 8: perspectiefisch vooraanzicht van de LCD display zoals in fig. 1 met netten; fig. 9 rechterzij-aanzicht met de uitvoeringsvorm getoond in fig. 8; fig. 10 bovenaanzicht met de uitvoeringsvorm getoond in fig. 8; fig. 11: vooraanzicht met de uitvoeringsvorm getoond in fig. 8; fig. 12: onderaanzicht met de uitvoeringsvorm getoond in fig. 8; fig. 13: linkerzij-aanzicht met de uitvoeringsvorm getoond in fig. 8; fig. 14: achteraanzicht met de uitvoeringsvorm getoond in fig. 8.
- 14 *Vermelding van de naam van de werkelijke ontwerper van de tekening*
LIN Roger
- 18 *Dagtekening van de aanvraag van de vernieuwing*
23.03.2007

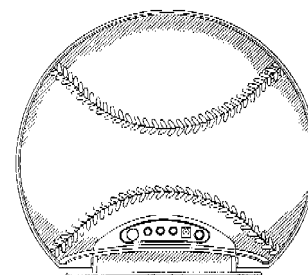

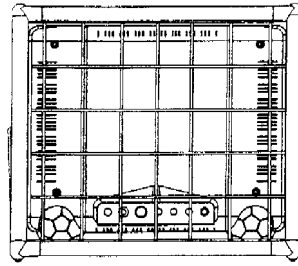
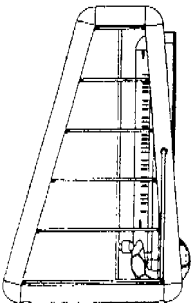
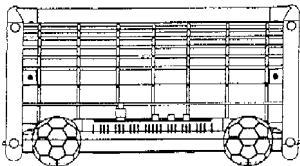
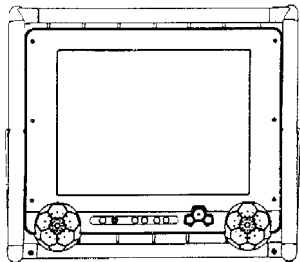
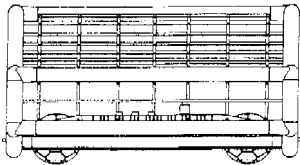
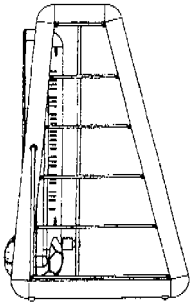
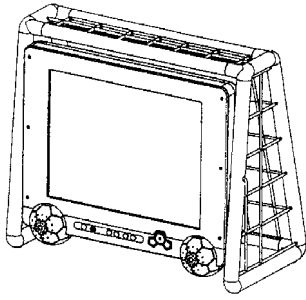

- 01 *Inschrijvingsnummer*
35307-01
- Nummer en dagtekening (dag en uur) van het depot*
79790-01 06.09.2002 , 24.00
- 02 *Vervaldatum*
06.09.2012
- 03 *Naam van de deposant*
ROEDEMA Jan
- 04 *Adres (straat en nummer) van de deposant*
Europaplein 117 III
- 05 *Postcode, plaats en land van de deposant*
1079 AX Amsterdam,
Nederland
- 08 *Afbeelding van de tekening of het model*
ZIE AFBEELDING(EN)
- 11 *Vermelding van het voortbrengsel gevolgd door de aanduiding van de klasse(n) en onderklasse(n)*
Muntenteller (kl 19-02).
- 18 *Dagtekening van de aanvraag van de vernieuwing*
20.03.2007

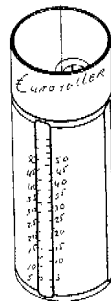

- 01 *Inschrijvingsnummer*
35307-02
- Nummer en dagtekening (dag en uur) van het depot*
79790-02 06.09.2002 , 24.00
- 02 *Vervaldatum*
06.09.2012
- 03 *Naam van de deposant*
ROEDEMA Jan
- 04 *Adres (straat en nummer) van de deposant*
Europaplein 117 III
- 05 *Postcode, plaats en land van de deposant*
1079 AX Amsterdam,
Nederland
- 08 *Afbeelding van de tekening of het model*
ZIE AFBEELDING(EN)

- 11 *Vermelding van het voortbrengsel gevolgd door de aanduiding van de klasse(n) en onderklasse(n)*
Muntenteller (kl 19-02).
- 18 *Dagtekening van de aanvraag van de vernieuwing*
20.03.2007

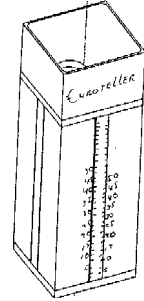

- 01 *Inschrijvingsnummer*
35308-01
- Nummer en dagtekening (dag en uur) van het depot*
79809-01 12.09.2002 , 24.00
- 02 *Vervaldatum*
12.09.2012
- 03 *Naam van de deposant*
Hästens Sångar AB
- 04 *Adres (straat en nummer) van de deposant*
Box 130
- 05 *Postcode, plaats en land van de deposant*
SE-731 23 Köping,
Zweden
- 06 *Naam en adres van de gemachtigde of vermelding van het correspondentie-adres van de deposant*
Nederlandsch Octrooibureau
J.W. Frisolaan 13
2517 JS 's-Gravenhage
Nederland.
- 08 *Afbeelding van de tekening of het model*
ZIE AFBEELDING(EN)
- 11 *Vermelding van het voortbrengsel gevolgd door de aanduiding van de klasse(n) en onderklasse(n)*
Afstandsbediening (kl 14-03).
- 13 *Recht van voorrang als bedoeld in artikel 4 van het verdrag van Parijs tot bescherming van de Industriële Eigendom*
Zweden, dd. 13 03 2002, nr. 02-0470,
Hästens Sångar AB.
- 14 *Vermelding van de naam van de werkelijke ontwerper van de tekening*
LEGZDINS Lukass
- 18 *Dagtekening van de aanvraag van de vernieuwing*
28.03.2007

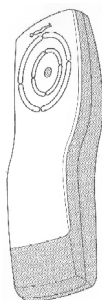
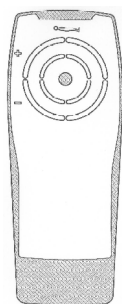

13 *Recht van voorrang als bedoeld in artikel 4 van het verdrag van Parijs tot bescherming van de Industriële Eigendom*
Zweden, dd. 13 03 2002, nr. 02-0469, Hästens Sängar AB.

14 *Vermelding van de naam van de werkelijke ontwerper van de tekening*
LEGZDINS Lukass

18 *Dagtekening van de aanvraag van de vernieuwing*
28.03.2007

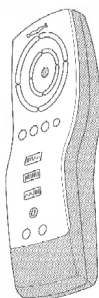
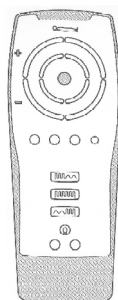

18 *Dagtekening van de aanvraag van de vernieuwing*
29.03.2007

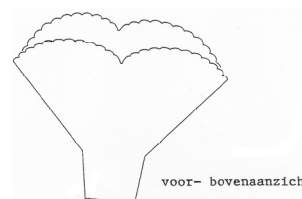
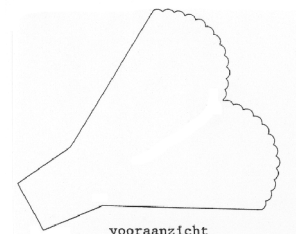

#@mmpp 4746

01 *Inschrijvingsnummer*
35308-02

Nummer en dagtekening (dag en uur) van het depot

79809-02 12.09.2002 , 24.00

02 *Vervaldatum*
12.09.2012

03 *Naam van de deposant*
Hästens Sängar AB

04 *Adres (straat en nummer) van de deposant*
Box 130

05 *Postcode, plaats en land van de deposant*
SE-731 23 Köping,
Zweden

06 *Naam en adres van de gemachtigde of vermelding van het correspondentie-adres van de deposant*

Nederlandsch Octrooibureau
J.W. Frisolaan 13
2517 JS 's-Gravenhage
Nederland.

08 *Afbeelding van de tekening of het model*
ZIE AFBEELDING(EN)

11 *Vermelding van het voortbrengsel gevolgd door de aanduiding van de klasse(n) en onderklasse(n)*
Afstandsbediening (kl 14-03).

01 *Inschrijvingsnummer*
35314-00

Nummer en dagtekening (dag en uur) van het depot

79941-00 16.10.2002 , 10.00

02 *Vervaldatum*
16.10.2012

03 *Naam van de deposant*
Wentus B.V.

04 *Adres (straat en nummer) van de deposant*
Nieuweweg 10, Postbus 28

05 *Postcode, plaats en land van de deposant*
2675 ZG Honselersdijk,
Nederland

08 *Afbeelding van de tekening of het model*
ZIE AFBEELDING(EN)

11 *Vermelding van het voortbrengsel gevolgd door de aanduiding van de klasse(n) en onderklasse(n)*
Bloemenhoes (kl 9-05).





Rubriek VIII Rubrique VIII

Beneluxdepots waarbij wijzigingen van de inschrijving van de tekening of het model in het register werden aangetekend (regel 3.1 van het Uitvoeringsreglement).

- 01 Overdrachten
- 02 Licenties
- 03 Pandrechten
- 04 Beslagleggingen
- 05 Doorhalen van licenties, pand, beslag
- 06 Adreswijzigingen (houder)
- 07 Naamswijzigingen (houder)
- 08
 - a Wijzigingen van correspondentie-adres
 - b Aanstelling of wijziging van gemachtigde
 - c Naams- en adreswijzigingen van gemachtigde
 - d Naams- of adreswijzigingen van gemachtigde
- 09 Naams- en adreswijzigingen (houder)
- 10 Verbeteringen van schrijffouten
- 11 Overige verbeteringen

N.B - De na de tekst van een wijziging voorkomende aanduiding betreft een interne codering.
 - Indien na de datum van aantekening de aanduidingen (1), (2), enz. voorkomen betekent dit dat bij de registraties gelijktijdig meerdere wijzigingen zijn aangetekend. Tevens geven deze aanduidingen de volgorde der wijzigingen aan.

Dépôts Benelux auprès desquels sont enregistrées au registre des modifications de l'enregistrement du dessin ou modèle (règle 3.1 du Règlement d'exécution).

- 01 Cessions
- 02 Licences
- 03 Droits de gage
- 04 Saisies
- 05 Radiation de licences, gages, saisies
- 06 Changement d'adresse (titulaire)
- 07 Changement de nom (titulaire)
- 08
 - a Changements d'adresse de correspondance
 - b Institution ou changement de mandataire
 - c Changements de nom et d'adresse du mandataire
 - d Changements de nom ou d'adresse du mandataire
- 09 Changement de nom et d'adresse (titulaire)
- 10 Corrections d'erreurs de plume
- 11 Autre rectifications

N.B - L'indication qui pourrait figurer après le texte d'une modification est un code interne.
 - Si les indications (1), (2), etc. devaient figurer après la date de notification, cela signifie qu'il y a plusieurs modifications qui sont notifiées simultanément. Ces indications font également apparaître le rang des modifications.



1 OVERDRACHTEN CESSIONS

23329-01/23329-03, 24228-00, 29618-01/29618-02, 29659-00, 33494-01/33494-02, 33687-01/33687-06, 33835-02

Cession à:

THE DIAL CORPORATION,
Delaware corporation
15501 N. Dial Boulevard
Scottsdale, AZ 85260,
Etats-Unis d'Amérique

00009-016;

Enregistré: 02.02.2007

35508-01/35508-03

Overgegaan aan:

DRL The Radiator Company B.V.
Ambachtsweg 3
4854 MK Bavel,
Nederland

00011-003;

Aangetekend: 16.02.2007

18425-00, 29969-00

Overgegaan aan:

Tremco Illbruck B.V.
Vlietskade 1032
4241 WC Arkel,
Nederland

00012-002;

Aangetekend: 09.03.2007

23130-00, 24099-01/24099-04, 25373-03, 25487-01/25487-04, 31758-00

Overgegaan aan:

TNT Holdings B.V.
Neptunusstraat 46-63
2132 JA Hoofddorp,
Nederland

00013-011;

Aangetekend: 09.03.2007

34557-01/34557-04

Overgegaan aan:

Shanica Schwartz
Huizerpoortstraat 33
1411 RK Naarden,
Nederland

00014-004;

Aangetekend: 07.03.2007

26475-00, 26703-00, 30592-01/30592-05, 32903-00

Overgegaan aan:

Dellice Holdings Ltd.
5 Costi Palama Street
1096 Nicosia,
Cyprus

00015-008;

Aangetekend: 14.03.2007

35082-00

Overgegaan aan:

J. van Walraven Holding B.V.
Industrieweg 5
3641 RK Mijdrecht,
Nederland

00016-001;

Aangetekend: 16.03.2007

36601-00

Overgegaan aan:

Engel Foreign Food B.V.
Ondernemingsweg 264-270
1422 DZ Uithoorn,
Nederland

00017-001;

Aangetekend: 16.03.2007

36909-00

Overgegaan aan:

Harden-Wijnen Petronella Wilhelmina
Johanna
Kleiweg 17 a
8305 AS Emmeloord,
Nederland

00034-001;

Aangetekend: 12.07.2006

35217-00

Cession à:

Reckitt Benckiser Healthcare (UK)
Limited
103-105 Bath Road
Slough, Berkshire, SL1 3UH,
Grande-Bretagne

(1) cfr. mut. 300296

00048-001;

Enregistré: 16.10.2006 (2)

29104-01/29104-03

Cession à:

A-DATA Technology Co., Ltd et
ATECH TOTALSOLUTION Co., Ltd,
12F-3, No. 267, Sec. 2, Dunhua S. Rd.,
Da-an Dist., Taipei;
18F, No. 258, Lian Cheng Rd.
Chung Ho City, Tapei,
Taiwan

00052-003;

Enregistré: 17.11.2006

36995-00

Overgegaan aan:

Henck van Dijk
Van Kinsbergenstraat 37 b
5612 LK Eindhoven,
Nederland

00053-001;

Aangetekend: 05.12.2006

3 PANDRECHTEN DROITS DE GAGE

22553-00

In pand gegeven aan:

JP Morgan Europe Limited
125 London Wall
London EC2Y 5AJ,
Groot-Brittannië

11001-001;

Aangetekend: 27.09.2006

6 ADRESWIJZIGINGEN CHANGEMENTS D'ADRESSE

15954-00

Adres gewijzigd in:

Tumstocksvägen 9 A
SE 187 66 Taby,

20013-001;

Aangetekend: 21.03.2007

22600-00

Adres gewijzigd in:

Birkerød Kongevej 2
DK-3460 Birkerød,

20014-001;

Aangetekend: 21.03.2007

36248-00, 36633-01/36633-02, 36638-01/36638-04, 36639-01/ 36639-10, 36895-01/36895-05

Changement d'adresse en:

Boulevard Haussmann 17
75009 Paris,

20045-022;

Enregistré: 27.11.2006

7 NAAMSWIJZIGINGEN CHANGEMENTS DE NOM

16894-00, 17479-00, 17481-01, 17762-01, 17763-01, 20677-00, 25505-00, 27045-01, 27679-01/27679-06

Naam gewijzigd in:

BETAFENCE NV

30008-014;

Aangetekend: 09.02.2007

28706-00

Naam gewijzigd in:

VVV Nederland B.V.

30011-001;

Aangetekend: 20.03.2007

28391-00

Changement de nom en:

Seiko Kabushiki Kaisha
also trading as Seiko Corporation

30012-001;

Enregistré: 27.03.2007

28455-00

Changement de nom en:

SCHREDER, société anonyme

30013-001;

Enregistré: 26.03.2007

35217-00

Changement de nom en:

Reckitt Benckiser Healthcare
International Limited

(2) cfr. mut. 000486

30029-001;

Enregistré: 16.10.2006 (1)

8b
**AANSTELLING OF WIJ-
 ZIGING VAN
 GEMACHTIGDE
 INSTITUTION OU CHAN-
 GEMENT DE MANDA-
 TAIRE**

33494-01/33494-02, 33687-01/33687-06, 33835-01/33835-02

Aanstelling of wijziging van gemachtigde:

Office Kirkpatrick S.A.
 Wolferslaan 32
 B-1310 Terhulpen
 België.

41022-010;

Aangetekend: 27.02.2007

36977-01/36977-04

Aanstelling of wijziging van gemachtigde:

Nederlandsch Octroobureau
 J.W. Frisolaan 13
 2517 JS 's-Gravenhage
 Nederland.

41018-004;

Aangetekend: 21.02.2007

34597-00

Institution ou changement de mandataire:

OFFICE PARETTE (FRED MAES)
 Avenue Gabrielle Petit 2
 B-7940 Brugelette
 Belgique.

41023-001;

Enregistré: 28.02.2007

36976-01/36976-05

Aanstelling of wijziging van gemachtigde:

Nederlandsch Octroobureau
 J.W. Frisolaan 13
 2517 JS 's-Gravenhage
 Nederland.

41019-005;

Aangetekend: 21.02.2007

**16894-00, 17479-00, 17481-01,
 17762-01, 17763-01, 25505-00**

Aanstelling of wijziging van gemachtigde:

K.O.B. N.V.
 Kennedypark 31c
 B-8500 Kortrijk
 België.

41025-006;

Aangetekend: 01.03.2007

16110-00

Aanstelling of wijziging van gemachtigde:

Nederlandsch Octroobureau
 J.W. Frisolaan 13
 2517 JS 's-Gravenhage
 Nederland.

41020-001;

Aangetekend: 23.02.2007

34308-01/34308-02

Institution ou changement de mandataire:

OFFICE VAN MALDEREN S.A.
 85/043, Bd. de la Sauvenière
 B-4000 Liège
 Belgique.

41026-002;

Enregistré: 06.03.2007

34285-00

Aanstelling of wijziging van gemachtigde:

Freshfields Bruckhaus Deringer
 Apollolaan 151
 1077 AR Amsterdam
 Nederland.

41021-001;

Aangetekend: 12.02.2007

34884-01/34884-02

Institution ou changement de mandataire:

OFFICE PARETTE (FRED MAES)
 Avenue Gabrielle Petit 2
 B-7940 Brugelette
 Belgique.

41028-002;

Enregistré: 27.03.2007

<p>34129-00, 35131-01/35131-02 <i>Institution ou changement de mandataire:</i> OFFICE PARETTE (FRED MAES) Avenue Gabrielle Petit 2 B-7940 Brugelette Belgique.</p> <p>41029-003;</p> <p>Enregistré: 27.03.2007</p>	<p>B-7940 Brugelette Belgique.</p> <p>41034-002;</p> <p>Enregistré: 27.03.2007</p>	<p>Enregistré: 21.03.2007</p>
<p>28451-00 <i>Institution ou changement de mandataire:</i> OFFICE PARETTE (FRED MAES) Avenue Gabrielle Petit 2 B-7940 Brugelette Belgique.</p> <p>41030-001;</p> <p>Enregistré: 27.03.2007</p>	<p>16058-00 <i>Institution ou changement de mandataire:</i> OFFICE PARETTE (FRED MAES) Avenue Gabrielle Petit 2 B-7940 Brugelette Belgique.</p> <p>41035-001;</p> <p>Enregistré: 27.03.2007</p>	<p>28785-01/28785-02 <i>Institution ou changement de mandataire:</i> Bureau Gevers S.A. Holidaystraat 5 B-1831 Diegem Belgique.</p> <p>41041-002;</p> <p>Enregistré: 21.03.2007</p>
<p>34469-00 <i>Institution ou changement de mandataire:</i> OFFICE PARETTE (FRED MAES) Avenue Gabrielle Petit 2 B-7940 Brugelette Belgique.</p> <p>41031-001;</p> <p>Enregistré: 27.03.2007</p>	<p>35134-01/35134-02 <i>Institution ou changement de mandataire:</i> OFFICE PARETTE (FRED MAES) Avenue Gabrielle Petit 2 B-7940 Brugelette Belgique.</p> <p>41036-002;</p> <p>Enregistré: 27.03.2007</p>	<p>34281-00 <i>Aanstelling of wijziging van gemachtigde:</i> Considine Den Haag B.V. Jan Willem Frisolaan 3 C 2517 JS Den Haag Nederland.</p> <p>41042-001;</p> <p>Aangetekend: 16.01.2007</p>
<p>28392-00 <i>Institution ou changement de mandataire:</i> OFFICE PARETTE (FRED MAES) Avenue Gabrielle Petit 2 B-7940 Brugelette Belgique.</p> <p>41032-001;</p> <p>Enregistré: 27.03.2007</p>	<p>28391-00 <i>Institution ou changement de mandataire:</i> OFFICE PARETTE (FRED MAES) Avenue Gabrielle Petit 2 B-7940 Brugelette Belgique.</p> <p>41038-001;</p> <p>Enregistré: 27.03.2007</p>	<p>35082-00 <i>Aanstelling of wijziging van gemachtigde:</i> Exter Polak & Charlouis B.V. Sir Winston Churchillaan 295 A 2288 DC Rijswijk Nederland.</p> <p>41043-001;</p> <p>Aangetekend: 16.03.2007</p>
<p>34598-00, 34854-00 <i>Institution ou changement de mandataire:</i> OFFICE PARETTE (FRED MAES) Avenue Gabrielle Petit 2 B-7940 Brugelette Belgique.</p> <p>41033-002;</p> <p>Enregistré: 27.03.2007</p>	<p>35129-00 <i>Institution ou changement de mandataire:</i> OFFICE PARETTE (FRED MAES) Avenue Gabrielle Petit 2 B-7940 Brugelette Belgique.</p> <p>41039-001;</p> <p>Enregistré: 27.03.2007</p>	<p>27650-01/27650-03 <i>Institution ou changement de mandataire:</i> Dennemeyer & Associates SA 55 rue des Bruyères L-1274 Howald Luxembourg.</p> <p>41044-003;</p> <p>Enregistré: 28.03.2007</p>
<p>34694-01/34694-02 <i>Institution ou changement de mandataire:</i> OFFICE PARETTE (FRED MAES) Avenue Gabrielle Petit 2</p>	<p>28343-00 <i>Institution ou changement de mandataire:</i> Bureau Gevers S.A. Holidaystraat 5 B-1831 Diegem Belgique.</p> <p>41040-001;</p>	<p>34735-01/34735-04 <i>Institution ou changement de mandataire:</i> OFFICE PARETTE (FRED MAES) Avenue Gabrielle Petit 2 B-7940 Brugelette Belgique.</p> <p>41045-004;</p> <p>Enregistré: 10.04.2007</p>

36248-00, 36633-01/36633-02, 36638-01/36638-04, 36639-01/ 36639-10, 36895-01/36895-05

Institution ou changement de mandataire:
OFFICE PARETTE (FRED MAES)
Avenue Gabrielle Petit 2
B-7940 Brugelette
Belgique.

41208-022;

Enregistré: 27.11.2006

10
VERBETERING VAN
SCHRIJFFOUTEN
CORRECTIONS
D'ERREURS DE
PLUME

34552-00

Correction du nom en:
DIAMOND INNOVATIONS, LLC,
New York corporation

70001-001;

Enregistré: 01.03.2007

#@mmp 332



Index:

**Gemachtigden
Mandataires**

Symbolen/Symboles

.....107

A

Algemeen Octrooi- en Merkenbureau
John F. Kennedylaan 2
5612 AB Eindhoven
Nederland.

.....22, 49

M.F.J. Bockstael N.V.
Arenbergstraat 13
B-2000 Antwerpen
België.

.....17, 18, 42, 56, 76, 77, 78

Antwerps Octrooi- en Merkenbureau

B

BUREAU CALLEWAERT B.V.B.A.
Brusselsesteenweg 108
3090 Overijse
België.

.....21

Bureau Gevers N.V.
Holidaystraat 5
B-1831 Diegem

België.

.....48

Bureau Gevers S.A.
Holidaystraat 5
B-1831 Diegem
Belgique.

.....19, 20, 42, 43, 45, 50, 51, 56, 57, 66, 72, 74, 75, 82, 109

C

Considine Den Haag B.V.
Jan Willem Frisolaan 3 C
2517 JS Den Haag
Nederland.

.....109

COOREMANS Marie-Louise

Bediende Kamer voor Handel & Nijverheid
Arr. Dendermonde
Noordlaan 21
9200 Dendermonde
België.

.....75

D

Denmeyer & Associates SA
55 rue des Bruyères
L-1274 Howald
Luxembourg.

.....58, 109

Denmeyer & Associates SA

55 rue des Bruyères
L-1274 Howald
Luxembourg.

.....42, 46



E

Elzas Noordzij B.V.
De Lairessestraat 159
1075 HK Amsterdam
Nederland.

.....49, 52, 58, 59, 72

Exter Polak & Charlouis B.V.
Sir Winston Churchillaan 295 A
2288 DC Rijswijk
Nederland.

.....74, 109

F

FEBELHOUT vzw
Hof-ter-Vleestdreef 5
1070 Brussel
België.

.....12, 13

Freshfields Bruckhaus Deringer
Apollolaan 151
1077 AR Amsterdam
Nederland.

.....71, 108

H

Haagsch Octrooibureau
Breitnerlaan 146
2596 HG 's-Gravenhage

Nederland.

.....47, 48, 81

I

Intermark B.V.
Leeuwenveldseweg 12
1382 LX Weesp
Nederland.

.....61

Ir. J.W.B. van Assen
Postbus 1029
2240 BA Wassenaar
Nederland.

.....61, 62, 63, 64

K

K.O.B. N.V.
Kennedypark 31c
B-8500 Kortrijk
België.

.....22, 23, 108

Keesom & Hendriks N.V.
Postbus 85533
2508 CE 's-Gravenhage
Nederland.

.....60

M

Merkenbureau Knijff & Partners B.V.
Leeuwenveldseweg 12
1382 LX Weesp

Nederland.

.....23

N

Nederlandsch Octrooibureau
J.W. Frisolaan 13
2517 JS 's-Gravenhage
Nederland.

..... 61, 66, 67, 68, 69, 70, 102, 103, 108

Novagraaf Nederland B.V.
Hogehilweg 3
1101 CA Amsterdam-Zuidoost
Nederland.

..... 44, 60, 71

O

Octrooibureau Los en Stigter B.V.
Weteringschans 96
1017 XS Amsterdam
Nederland.

84, 85, 86, 87, 88, 89, 90, 91, 92, 93, 94, 95, 96, 97, 98, 99, 100,
 101

Octrooibureau Vriesendorp & Gaade B.V.

Dr. Kuiperstraat 6
2514 BB 's-Gravenhage
Nederland.

..... 52, 79

Office Ernest T. FREYLINGER S.A.

234 route d'Arlon
L-8010 Strassen
Luxembourg.

..... 76, 80

Office Hanssens S.p.r.l.

40, square Marie-Louise, Boîte 19
B-1000 Bruxelles
Belgique.

..... 31, 32, 45, 66

Office Kirkpatrick S.A.

32, Avenue Wolfers

B-1310 La Hulpe
Belgique.

..... 43, 44, 73

Office Kirkpatrick S.A.

Wolferslaan 32
B-1310 Terhulpen
België.

..... 108

OFFICE PARETTE (FRED MAES)

Avenue Gabrielle Petit 2
B-7940 Brugelette
België.

..... 46, 47, 51, 55, 57

OFFICE PARETTE (FRED MAES)

Avenue Gabrielle Petit 2
B-7940 Brugelette
Belgique.

..... 26, 46, 53, 54, 108, 109, 110

OFFICE VAN MALDEREN S.A.

85/043, Bd. de la Sauvenière
B-4000 Liège
Belgique.

..... 108

P

Patrick Degens

Vismarkt 24 Bus 2
3980 Tessenderlo

België.

..... 32

S

Shield Mark B.V.

Overschiestraat 61
1062 XD Amsterdam

Nederland.

..... 25

V

VANDERPERRE Robert,
Conseil en Propriété industrielle
Avenue de la Charmille 6/8
1200 Bruxelles
Belgique.

.....71, 72

VEREENIGDE
Johan de Wittlaan 7
2517 JR Den Haag
Nederland.

.....49



Index:

Deposanten Déposants

A

A.C.B. DISPLAYS, naamloze vennootschap	15, 16, 17	AREND schoorsteentechniek BVBA	19
AKTIEBOLAGET ELECTROLUX	46	Argo Office B.V.	81
ALL-KEEP BVBA	75	Aromate Industries Co., Ltd.	79
Annemieke Westerink	26	ASSA AB	49, 58, 59, 72
Antonie Mans	25	A.Z. INTERNATIONAL S.A.	58

B

Bas Stokking	14	BOS ELEKTRO B.V.	48
Beeson and Sons Limited	46, 47	BOUWMATERIALEN GERMAIN VINCKIER, naamloze vennootschap	56
BELKALDA Amina	25	Bruce C. Lincoln	50, 51
Boltjes Plaatwerk Industrie BV	28		

C

CAMME N.V.	12	Compagnie Générale des Etablissements Michelin - Michelin & Cie, een commanditaire vennootschap naar Frans recht	46
CANON KABUSHIKI KAISHA	53, 54	Creative Solutions VOF	73
CHRISTIANS Harm Jan	38		

D

Danfoss A/S	61	DETHIER Livin Fernand Georges	17, 18
Dart Industries Inc., Delaware corporation	74, 75	Dijkstra-Berkhout Margret	32
Davis La Montre B.V.	83	Dirk Meile Marcel Tamminga	25
Derk Cornelis Mol	26		

E

Eduardus Franciscus Antonius ten Berge	21, 22
Elke Elisabeth Ebert Haubenreisser	59



F

Foucault V.O.F.83	FRITO-LAY NORTH AMERICA, INC., Delaware Corporation ...76
Francis FRAIPONT64, 65	Fysio Educatief B.V.61

G

GALLET S.A., société anonyme de droit français43	GLAXO GROUP LTD42
Gebr. Jordan Umformtechnik GmbH + Co. KG31, 32	Grieshaber & Co. AG Schaffhausen 61, 62, 63, 64
GIRBAU, SA 76, 77, 78	Gybels Evi 19
GLAXO GROUP LIMITED45	

H

Hanspree, Inc. 84, 85, 86, 87, 88, 89, 90, 91, 92, 93, 94, 95, 96, 97, 98, 99, 100, 101	Hästens Sängar AB102, 103
Harvink Collection B.V. 24, 29, 30	HEYNINCK Kurt 13
	Hightech Inside BVBA 19

I

Interfinish Project B.V.66, 67, 68, 69, 70

J

Jade B.V. 44, 60, 71	47, 48
Johan de Jong14	JOMY S.A.45
Johannes Bernardus Martinus Jansen, Cornelis Peter Adriaanse, Adriaan Josef Adriaanse en Hillegonda Adriaanse-Beerdsen	JONCKERS Roger h.o.d.n. JRTEXTIEL22, 23
	Julio Benedicto Mazon Morales 38

K

Kjell Provost20

L

Lab Products, Inc., New Jersey corporation56, 57	LASSILA & TIKANOJA OYJ 80
Langnese Honig GmbH & Co.KG49	LEE & LEWIS BVBA32

M

MAES Robbert	18, 19	Mashmedia VOF	26
Maria Lamberta Theodora Bats-Niessen	80	Master Lock Company, Delaware corporation	82
Mariëlle Roeters	23	Matsushita Electric Industrial Co., Ltd.	55, 57
MARQUANT Simon	12	Mirjam Vollebregt-de Wit	33

N

Nintendo Co., Ltd.	73	N.V. Masterfoods S.A.	70
-------------------------	----	----------------------------	----

O

Orde LEVINSON	66
---------------------	----

P

PAJO GRAPHICS bvba	21	PI-Design AG	52
PICARD Hans Jacob	38	PIRON David	71, 72

R

RBM A/S	60	ROEDEMA Jan	102
Rexnord Corporation société organisée et existant sous les lois de l'Etat de Delaware	42	Ronald Kout	15
		ROYAL INTERNATIONAL nv	12, 13

S

S.A. Ateliers Guillaume Vanroy Werkhuizen N.V., en abrégé Roy Products, société anonyme 19, 20		SD VIANGROS S.A./N.V.	26
SCANFLEX MEDICAL AB	42	Sit Design b.v.	80
SCHÄPERKÖTTER Willem	48	SMIT Cees	20, 21
S.C. Johnson & Son, Inc., Wisconsin corporation	52	Stichting Miloma	27, 28

T

Technal, société anonyme	72	Tomé Group B.V.	49
TERUMO KABUSHIKI KAISHA	43, 44		

V

VAN GASSE Sylvia	59	VERHOFSTE Marc	48
VAN HOLSTEIJN EN KEMNA BV	74	Vogel's Holding B.V.	22

W

Wallace Cameron & Company Limited	66	WYMEFA B.V.	50
Wentus B.V.	103		

Y

Yazaki Corporation	51
--------------------------	----



Index:

Klassen en onderklassen Classes et sous-classes

01

01-0176 01-0671, 76

02

02-0343 02-0725
02-0438 02-9926

03

03-0126, 66, 75 03-0312

06

06-0112, 13, 14, 16, 24, 25, 29, 30, 60, 81 06-0626, 42
06-0317, 22, 29, 83 06-0944, 60, 71
06-0422, 32, 33, 59 06-1322, 23, 59

07

07-0152, 74, 75 07-0428

08

08-0631, 32, 49 08-1048
08-0748, 49, 50, 58, 59, 72, 82 08-9918, 19, 20, 42
08-0842, 51, 61

09

09-0138, 49, 52, 56, 74, 79 09-0326, 27, 28, 42, 52, 56, 66, 75, 79



09-05	42, 46, 103	09-09	74, 80
09-07	46, 47		

10

10-01	47, 48, 83	10-03	29
10-02	47, 83	10-04	83

11

11-01	25	11-02	49
-------------	----	-------------	----

12

12-02	17, 58	12-06	51
12-05	42	12-15	46

13

13-01	61
-------------	----

14

14-01	57	14-03	55, 102, 103
14-02 26, 53, 54, 55, 84, 85, 86, 87, 88, 89, 90, 91, 92, 93, 94, 95, 96, 97, 98, 99, 100, 101		14-99	26, 73

15

15-05	46, 76, 77, 78	15-07	74
-------------	----------------	-------------	----

16

16-01	55, 57	16-03	53, 54
-------------	--------	-------------	--------

18

18-0253, 54

19

19-0275, 102 19-0821, 80
19-0471, 72 19-9971, 72

20

20-0259, 61 20-0361

21

21-0113, 14, 20, 21, 38 21-0315, 16, 17
21-0216, 17, 25, 48, 50, 51 21-0427

23

23-0452, 79

24

24-0243, 44, 61, 62, 63, 64, 66 24-0445, 66

25

25-0115, 45, 66, 67, 68, 69, 70 25-0315, 16, 56
25-0215, 49, 56 25-9972

26

26-0521, 22, 48, 64, 65

28

28-0359, 64

29

29-0243

30

30-0357

99

99-0018, 19, 20, 23, 32, 33



Index:

Produits

A

Aliments pour animaux.	71, 76	Appareils pour photographier ou filmer.	55, 57
Appareils de télécommunication et de télécommande sans fil, amplificateurs-radios.	55, 102, 103	Articles de bureau.	75, 102
Appareils d'enregistrement ou de reproduction de sons ou d'images.	57	Articles de chapellerie.	43
Appareils et articles de gymnastique ou de sport. 16, 17, 25, 48, 50, 51		Articles de pansement, de bandage et de soins médicaux. 45, 66	
Appareils et ustensiles, mus manuellement, pour préparer la nourriture ou les boissons.	28	Articles de toilette et équipements pour soins de beauté. 59, 64	
Appareils pour le traitement de l'information. 26, 53, 54, 55, 84, 85, 86, 87, 88, 89, 90, 91, 92, 93, 94, 95, 96, 97, 98, 99, 100, 101		Autres articles d'amusement et de divertissement. ... 15, 16, 17	
Appareils pour photocopier ou agrandir.	53, 54	Autres imprimés.	21, 80
		Autres instruments de mesure du temps.	29
		Autres instruments, appareils et dispositifs de mesure.	83
		Autres pièces de mobilier et parties de meubles.	26, 42

B

Bibelots, ornements de table, de dessus de cheminée ou de mur, vases et pots à fleurs.	49	Boulangerie, biscuits, pâtisserie, pâtes et autres produits à base de céréales, chocolats, confiserie, glaces.	76
Bijouterie et joaillerie.	25	Bouteilles, flacons, pots, bonbonnes, recipients munis d'un système à pression.	38, 49, 52, 56, 74, 79
Boîtes, caisses, conteneurs, boîtes à conserves. 26, 27, 28, 42, 52, 56, 66, 75, 79			

C

Chariots à main, brouettes.	17, 58	Couvertures, linge de maison et de table.	22, 23, 59
Chaussures, bas et chaussettes.	38		

D

Dispositifs de verrouillage ou de fermeture. 48, 49, 50, 58, 59, 72, 82		sauvetage, non compris dans d'autres classes.	43
Dispositifs et équipements pour la prévention d'accidents ou le		Divers.	18, 19, 20, 23, 26, 32, 33, 42, 71, 72, 73

E

Elévateurs, appareils de levage ou de manutention.	42
---	----



G

Générateurs et moteurs.61

H

Horloges, pendules et réveils. 47, 48, 83

I

Instruments médicaux, instruments et ustensiles de laboratoire. 43, 44, 61, 62, 63, 64, 66

J

Jeux et jouets.13, 14, 20, 21, 38

L

Lampes, lampadaires, lustres, appliques murales ou de plafond, abat-jour, réflecteurs, lampes pour projecteurs de photographie ou de cinématographie.21, 22, 48, 64, 65

Livres, cahiers et objets d'aspect extérieur semblable.71, 72

M

Machines et appareils de réfrigération.74

Machines pour laver, nettoyer ou sécher. 46, 76, 77, 78

Machines pour l'impression.53, 54

Maisons, garages et autres constructions. 15, 16, 56

Malles, valises, serviettes, sacs à main, porte-clés, étuis adaptés à leur contenu, portefeuilles et articles analogues. 26, 66, 75

Matelas et coussins. 44, 60, 71

Matériaux de construction. 15, 45, 66, 67, 68, 69, 70

Matériel d'exposition ou de vente.59, 61

Mercerie et accessoires d'habillement. 25

Meubles de rangement. 22, 32, 33, 59

Montres et montres-bracelets.47, 83

Moyens de fermeture et accessoires.46, 47

Moyens de fixation, de soutien ou de montage, non compris dans d'autres classes. 42, 51, 61

N

Navires et bateaux.51

Nourrisseurs et abreuvoirs.57

P

Parapluies, parasols, ombrelles et cannes.	12	Pneus, bandages et chaînes antidérapantes pour véhicules.	46
Parties de construction préfabriquées ou préassemblées. 15, 49, 56		Poignées, boutons et gonds.	31, 32, 49
		Poubelles et conteneurs pour ordures et leurs supports.	74, 80

R

Râteliers à bicyclettes.	48
-------------------------------	----

S

Sacs, sachets, tubes et capsules.	42, 46, 103	Signes indicateurs, dispositifs publicitaires.	61
Sièges.	12, 13, 14, 16, 24, 25, 29, 30, 60, 81		

T

Tables et meubles semblables.	17, 22, 29, 83	Tentes et accessoires.	27
------------------------------------	----------------	-----------------------------	----

V

Vaisselle et verrerie.	52, 74, 75	Ventilation et conditionnement d'air.	52, 79
-----------------------------	------------	--	--------



Index:

Producten

A

Ander drukwerk.	21, 80	Andere vermaak- en ontspanningsartikelen.	15, 16, 17
Andere meetinstrumenten, -apparaten en -toestellen.	83	Antislipbanden, -wielbanden en -kettingen voor voertuigen.	46
Andere meubelstukken en meubeldelen.	26, 42	Apparaten en toestellen, handmatig bediend, om voedsel en dranken te bereiden.	28
Andere tijdmeetinstrumenten.	29		

B

Bakkerswaren, biscuits, banketwaren, deegwaren en andere graanproducten, chocolade, suikerwaren, ijs.	76	Boeken,chriften en voorwerpen met eenzelfde uiterlijk.	71, 72
Bijoutherieën en juwelen.	25	Bouwmaterialen.	15, 45, 66, 67, 68, 69, 70

D

Dekens, huis- en tafellinnen.	22, 23, 59		52, 56, 66, 75, 79
Diversen.	18, 19, 20, 23, 26, 32, 33, 42, 71, 72, 73	Drukmachines.	53, 54
Dozen, kisten, containers, conservenblikken.	26, 27, 28, 42,		

F

Fietsrekken.	48	Foto- of filmtoestellen.	55, 57
Flessen, flacons, potten, mand- en buikflessen, recipiënten, uitgerust met een druksysteem.	38, 49, 52, 56, 74, 79		

G

Garen en band en kledingaccessoires.	25
Gelijkvormige tafels en meubelen.	17, 22, 29, 83
Generatoren en motoren.	61
Gymnastiek- of sporttoestellen en -artikelen.	16, 17, 25, 48, 50, 51



H

Handkarren, kruiwagens.	17, 58	Hoofddeksels.	43
Handvatten, knoppen en hengsels.	31, 32, 49	Horloges en armbandhorloges.	47, 83
Hechtings-, steun- of montagemiddelen, voor zover niet begrepen in andere klassen.	42, 51, 61	Huizen, garages en andere constructies.	15, 16, 56
Heftoestellen, hef- of laad- en losapparaten.	42		

K

Kantoorbenodigdheden.	75, 102	Kopieer- of vergrootapparaten.	53, 54
Koelmachines en -toestellen.	74		

L

Lampen, schemerlampen, luchters, wand- of plafondverlichting, lampenkappen, reflectoren, lampen voor foto- of filmprojectoren.	21, 22, 48, 64, 65
---	--------------------

M

Materiaal en uitrusting ter voorkoming van ongevallen of bij redding, voor zover niet begrepen in andere klassen.	43	Medische instrumenten, laboratoriuminstrumenten en - toestellen.	43, 44, 61, 62, 63, 64, 66
Matrassen en kussens.	44, 60, 71		

O

Opbergmeubelen.	22, 32, 33, 59
----------------------	----------------

P

Paraplu's, parasols, zonneschermen en wandelstokken.	12	Prefab- of montagebouwonderdelen.	15, 49, 56
---	----	--	------------

R

Reiskoffers, koffers, aktetassen, handtassen, sleutelhangers, aan hun inhoud aangepaste etuis, portefeuilles en soortgelijke artikelen.	26, 66, 75
--	------------

S

Schepen en boten.	51	bloemenvazen en bloempotten.	49
Schoeisel, kousen en sokken.	38	Spellen en speelgoederen.	13, 14, 20, 21, 38
Sluitwerk en accessoires.	46, 47	Stoelen.	12, 13, 14, 16, 24, 25, 29, 30, 60, 81
Snuisterijen, tafel- schoorsteen- of wandversierselen,			

T

Telecommunicatietoestellen en op afstand bediende draadloze toestellen, geluidsversterkers.	55, 102, 103	Toestellen voor informatieverwerking. 26, 53, 54, 55, 84, 85, 86, 87, 88, 89, 90, 91, 92, 93, 94, 95, 96, 97, 98, 99, 100, 101	
Tenten en accessoires.	27	Toiletartikelen en schoonheidsproducten.	59, 64
Toestellen voor het opnemen of het weergeven van geluid of beeld.	57		

U

Uitstal- of verkoopmateriaal.	59, 61	Uurwerken, klokken en wekkers.	47, 48, 83
------------------------------------	--------	-------------------------------------	------------

V

Vaat- en glaswerk.	52, 74, 75	Voederbakken en drinkbakken.	57
Ventilatie en airconditioning.	52, 79	Voedingsmiddelen voor dieren.	71, 76
Verbandmiddelen, zwachtels en middelen voor medische verzorging.	45, 66	Vuilnisbakken en vuilniscontainers en dragers.	74, 80
Vergrendel- of sluitwerk.	48, 49, 50, 58, 59, 72, 82		

W

Was-, reinigings- of droogmachines.	46, 76, 77, 78	Wegwijzers, reclamemateriaal.	61
--	----------------	------------------------------------	----

Z

Zakken, zakjes, tubes en capsules.	42, 46, 103
---	-------------

