

---

# Benelux-Modellenblad Recueil des Dessins ou Modèles Benelux

## Inhoudsopgave Table des matières

---

Inhoudsopgave	
Table des matières .....	i
Algemeen	
Généralités .....	3
Inhoud van de rubrieken	
Contenu des rubriques .....	5
Mededeling	
Communication .....	9
Rubriek I	
Rubrique I .....	11
Rubriek II	
Rubrique II .....	35
Rubriek VII	
Rubrique VII .....	37
Rubriek VIII	
Rubrique VIII .....	83
OVERDRACHTEN	
CESSIONS.....	84
ADRESWIJZIGINGEN	
CHANGEMENTS D'ADRESSE .....	84
NAAMSWIJZIGINGEN	
CHANGEMENTS DE NOM.....	85
AANSTELLING of WIJZIGING VAN GEMACHTIGDE	
INSTITUTION ou CHANGEMENT DE MANDATAIRE .....	85
NAAMS- of ADRESWIJZIGING VAN GEMACHTIGDE	
CHANGEMENTS DE NOM ou D'ADRESSE DU MANDATAIRE.....	86
VERBETERING VAN SCHRIJFFOUTEN	
CORRECTIONS D'ERREURS DE PLUME.....	87





# Algemeen Généralités

**Adressen:** **Benelux-Bureau voor de Intellectuele Eigendom**  
Bordewijklaan 15  
Postbus 90404  
NL-2509 LK Den Haag  
Nederland  
T +31 70 349 11 11  
F +31 70 347 57 08  
Internet: [www.boip.int](http://www.boip.int)  
E-mail: [info@boip.int](mailto:info@boip.int)

**Federale Overheidsdienst Economie, K.M.O.,  
Middenstand & Energie**  
Intellectuele Eigendom  
North Gate III  
Koning Albert II-laan, 16  
B-1000 Brussel  
België  
T +32 2 277 52 97  
F +32 2 277 52 77  
Internet: [www.economie.fgov.be](http://www.economie.fgov.be)  
E-mail: [piie\\_dir@economie.fgov.be](mailto:piie_dir@economie.fgov.be)

**Ministère de l'Economie et du Commerce  
Extérieur**  
Office de la propriété intellectuelle  
19-21, boulevard Royal  
L-2449 Luxembourg  
Groot-Hertogdom Luxemburg  
T +352 2 478 41 87  
F +352 22 26 60  
Internet: [www.eco.public.lu](http://www.eco.public.lu)  
E-mail: [dpi@eco.etat.lu](mailto:dpi@eco.etat.lu)

Verschijningsdatum de 21ste van iedere maand of, indien het Benelux-Bureau voor de Intellectuele Eigendom op die dag is gesloten, op de eerste daarna volgende werkdag waarop het Bureau is geopend.

**Openingstijden:** Het Benelux-Bureau voor de Intellectuele Eigendom en de nationale diensten zijn voor het publiek geopend van maandag tot en met vrijdag van tien uur tot twaalf uur en van veertien uur tot zestien uur, behalve op feestdagen. Voor meer informatie kunt onze website ([www.boip.int](http://www.boip.int)) raadplegen.

**Inhoud**

- A Alle ingeschreven gegevens betreffende Benelux-depots, bedoeld in de regel 3.13 sub a. van het Uitvoeringsreglement van het Benelux-verdrag inzake de intellectuele eigendom;
- B Alle ingeschreven gegevens betreffende internationale depots, bedoeld in regel 3.13 sub c. van het Uitvoeringsreglement van het Benelux-verdrag inzake de intellectuele eigendom;
- C Het feit van de inschrijving van de verklaring bedoeld regel 3.13 sub. d van het Uitvoeringsreglement van het Benelux-verdrag inzake de intellectuele eigendom;
- D Het feit van de inschrijving van de vordering tot opeising bedoeld regel 3.13 sub e. van het Uitvoeringsreglement van het Benelux-verdrag inzake de intellectuele eigendom.

Voor gespecificeerde inhoudsopgave wordt verwezen naar de volgende bladzijden.

**Prijzen:** € 8,- per losse aflevering/cd (buiten het Beneluxgebied: € 9,-).  
€ 79,- per jaarabonnement.  
Deze prijs wordt verhoogd met € 8,- voor abonnementen buiten het Beneluxgebied.

**Adresses:** **Office Benelux de la Propriété intellectuelle**  
Bordewijklaan 15  
Boîte Postale 90404  
NL-2509 LK La Haye  
Pays-Bas  
T +31 70 349 11 11  
F +31 70 347 57 08  
Internet: [www.boip.int](http://www.boip.int)  
E-mail: [info@boip.int](mailto:info@boip.int)

**Service Public Fédéral Economie, P.M.E.,  
Classes Moyennes & Energie**  
Propriété intellectuelle  
North Gate III  
Boulevard du Roi Albert II, 16  
B-1000 Bruxelles  
Belgique  
T +32 2 277 52 97  
F +32 2 277 52 77  
Internet: [www.economie.fgov.be](http://www.economie.fgov.be)  
E-mail: [piie\\_dir@economie.fgov.be](mailto:piie_dir@economie.fgov.be)

**Ministère de l'Economie et du Commerce  
Extérieur**  
Office de la propriété intellectuelle  
19-21, boulevard Royal  
L-2449 Luxembourg  
Luxembourg  
T +352 2 478 41 87  
F +352 22 26 60  
Internet: [www.eco.public.lu](http://www.eco.public.lu)  
E-mail: [dpi@eco.etat.lu](mailto:dpi@eco.etat.lu)

Date de parution le 21 de chaque mois ou en cas de fermeture de l'Office Benelux de la Propriété intellectuelle, le premier jour ouvrable qui suit.

**Dates et heures  
d'ouverture:** l'Office Benelux de la Propriété intellectuelle et les administrations nationales sont ouverts au public, du lundi au vendredi de dix heures à midi et de quatorze à seize heures, sauf les jours fériés. Pour plus d'informations veuillez consulter notre site internet ([www.boip.int](http://www.boip.int)).

**Contenu**

- A Toutes les indications enregistrées relatives aux dépôts Benelux visées à la règle 3.13 sous a. du Règlement d'exécution de la Convention Benelux en matière de propriété intellectuelle;
- B Toutes les indications enregistrées relatives aux dépôts internationaux visées à 3.13 sous c. du Règlement d'exécution de la Convention Benelux en matière de propriété intellectuelle;
- C L'enregistrement de la déclaration visée à la règle 3.13 sous d. du Règlement d'exécution de la Convention Benelux en matière de propriété intellectuelle;
- D L'enregistrement de l'action en revendication visée à la règle 3.13 sous e. du Règlement d'exécution de la Convention Benelux en matière de propriété intellectuelle.

Pour la table des matières détaillée, se référer aux pages suivantes.

**Prix:** € 8,- par fascicule/cd (en dehors du territoire Benelux: € 9,-).  
€ 79,- par abonnement annuel.  
Ce prix est augmenté de € 8,- pour les abonnements fournis en dehors du territoire Benelux.



**Betaling:**

Betaling van losse afleveringen en van jaarabbonementen kan plaats vinden door overschrijving of storting op een van de hierna genoemde rekeningen ten name van het Benelux-Bureau voor de Intellectuele Eigendom:

**In Nederland:**

- bankrekening 24 00 36 700 (ABN AMRO),  
IBAN: NL62 FTSB 0240 0367 00 BIC: FTSB NL2R.

**In België:**

- bankrekening 001-4318305-38  
(BNP Paribas Fortis),  
IBAN: BE24 0014 3183 0538 BIC: GEBA BEBB.

**In Luxemburg:**

- bankrekening LU50 0030 0556 7430 0000  
(BGL BNP Paribas),  
IBAN: LU50 0030 0556 7430 0000 BIC: BGLL LULL.

**Paiement:**

Le paiement des fascicules et des abonnements annuels peut être réglé, soit par virement ou versement à l'un des comptes suivants au nom de l'Office Benelux de la Propriété intellectuelle:

**Aux Pays-Bas:**

- compte bancaire 24 00 36 700 (ABN AMRO),  
IBAN: NL62 FTSB 0240 0367 00 BIC: FTSB NL2R.

**En Belgique:**

- compte bancaire 001-4318305-38  
(BNP Paribas Fortis),  
IBAN: BE24 0014 3183 0538 BIC: GEBA BEBB.

**Au Luxembourg:**

- compte bancaire LU50 0030 0556 7430 0000  
(BGL BNP Paribas),  
IBAN: LU50 0030 0556 7430 0000 BIC: BGLL LULL.

---





# Inhoud van de rubrieken

## Contenu des rubriques

### Rubriek I

Beneluxdepots ingeschreven overeenkomstig artikel 3.11 van het Benelux-verdrag inzake de intellectuele eigendom.

*Volgorde van publicatie (voorafgegaan door codering):*

- 01 Volgnummer van de inschrijving alsmede nummer en dagtekening (dag, uur en minuut) van het depot, datum van inschrijving;
- 02 Datum waarop de geldigheidsduur van de inschrijving verstrijkt;
- 03 Naam van de deposant;
- 04 Adres (straat);
- 05 Plaats en land;
- 06 In voorkomend geval, naam en adres van de gemachtigde of, in voorkomend geval, vermelding van het correspondentie-adres van de deposant;
- 08 Afbeelding(en) van de tekening of het model;
- 09 In voorkomend geval, vermelding van de kleur(en);
- 10 in voorkomend geval, nadere omschrijving van de onder code 09 genoemde kleur(en);
- 11 Vermelding van het voortbrengsel alsmede klasse(n) en onderklasse(n) aanduiding;
- 12 In voorkomend geval, vermelding van de kenmerkende eigenschappen van de tekening of het model;
- 13 In voorkomend geval, vermelding van het recht van voorrang als bedoeld in artikel 4 van het Verdrag van Parijs tot bescherming van de Industriële Eigendom;
- 14 In voorkomend geval, vermelding van de naam van de werkelijke ontwerper van de tekening of het model.

### Rubriek II

Beneluxdepots ingeschreven overeenkomstig artikel 3.11 van het Benelux-verdrag inzake de intellectuele eigendom waarvan door de deposant opschorting van de publicatie van de inschrijving is gevraagd (artikel 3.12 van het Benelux-verdrag inzake de intellectuele eigendom).

*Volgorde van publicatie (voorafgegaan door codering):*

- 01 Volgnummer van de inschrijving, datum van inschrijving;
- 15 Vermelding van de termijn waarvoor opschorting van de publicatie werd gevraagd.

### Rubriek III

Beneluxdepots ingeschreven overeenkomstig artikel 3.11 van het Benelux-verdrag inzake de intellectuele eigendom waarvan door de deposant opschorting van de publicatie van de inschrijving werd gevraagd.

*Volgorde van publicatie (voorafgegaan door codering):*

- 01 Volgnummer van de inschrijving alsmede nummer en dagtekening (dag, uur en minuut) van het depot, datum van inschrijving;
- 02 Datum waarop de geldigheidsduur van de inschrijving verstrijkt;
- 03 Naam van de deposant;
- 04 Adres (straat);
- 05 Plaats en land;
- 06 In voorkomend geval, naam en adres van de gemachtigde of, in voorkomend geval, vermelding van het correspondentie-adres van de deposant;
- 08 Afbeelding(en) van de tekening of het model;
- 09 In voorkomend geval, vermelding van de kleur(en);
- 10 in voorkomend geval, nadere omschrijving van de onder code 09 genoemde kleur(en);
- 11 Vermelding van het voortbrengsel alsmede klasse(n) en onderklasse(n) aanduiding;
- 12 In voorkomend geval, vermelding van de kenmerkende eigenschappen van de tekening of het model;
- 13 In voorkomend geval, vermelding van het recht van voorrang als bedoeld in artikel 4 van het Verdrag van Parijs tot bescherming van de Industriële Eigendom;
- 14 In voorkomend geval, vermelding van de naam van de werkelijke ontwerper van de tekening of het model;
- 15 Vermelding van de termijn waarvoor opschorting van de publicatie werd gevraagd.

### Rubrique I

Dépôts Benelux enregistrés conformément aux dispositions de l'article 3.11 de la Convention Benelux en matière de propriété intellectuelle.

*Ordre de la publication (précédé d'un code):*

- 01 Numéro d'ordre de l'enregistrement ainsi que le numéro et la date (jour, heure et minute) du dépôt, la date d'enregistrement;
- 02 Date d'échéance de la durée de protection de l'enregistrement;
- 03 Nom du déposant;
- 04 Adresse (rue);
- 05 Localité et pays;
- 06 Le cas échéant, le nom et l'adresse du mandataire ou, le cas échéant, l'indication de l'adresse postale du déposant;
- 08 Reproduction(s) du dessin ou du modèle;
- 09 Le cas échéant, l'indication de la (des) couleur(s);
- 10 Le cas échéant, la description de la (des) couleur(s) mentionnée(s) au code 09;
- 11 Indication du produit ainsi que l'indication de la (des) classe(s) et de la (des) sous-classe(s);
- 12 Le cas échéant, l'indication des éléments caractéristiques du dessin ou du modèle;
- 13 Le cas échéant, l'indication du droit de priorité tel que visé à l'article 4 de la Convention de Paris pour la protection de la Propriété Industrielle;
- 14 Le cas échéant, l'indication du nom du véritable créateur du dessin ou du modèle.

### Rubrique II

Dépôts Benelux enregistrés conformément aux dispositions de l'article 3.11 de la Convention Benelux en matière de propriété intellectuelle pour lesquels le déposant a demandé l'ajournement de la publication de l'enregistrement (article 3.12 de la Convention Benelux en matière de propriété intellectuelle).

*Ordre de la publication (précédé d'un code):*

- 01 Numéro d'ordre de l'enregistrement, la date d'enregistrement;
- 15 Indication de la période d'ajournement de la publication.

### Rubrique III

Dépôts Benelux enregistrés conformément aux dispositions de l'article 3.11 de la Convention Benelux en matière de propriété intellectuelle pour lesquels le déposant avait demandé l'ajournement de la publication.

*Ordre de la publication (précédé d'un code):*

- 01 Numéro d'ordre de l'enregistrement ainsi que le numéro et la date (jour, heure et minute) du dépôt, la date d'enregistrement;
- 02 Date d'échéance de la durée de protection de l'enregistrement;
- 03 Nom du déposant;
- 04 Adresse (rue);
- 05 Localité et pays;
- 06 Le cas échéant, le nom et l'adresse du mandataire ou, le cas échéant, l'indication de l'adresse postale du déposant;
- 08 Reproduction(s) du dessin ou du modèle;
- 09 Le cas échéant, l'indication de la (des) couleur(s);
- 10 Le cas échéant, la description de la (des) couleur(s) mentionnée(s) au code 09;
- 11 Indication du produit ainsi que l'indication de la (des) classe(s) et de la (des) sous-classe(s);
- 12 Le cas échéant, l'indication des éléments caractéristiques du dessin ou du modèle;
- 13 Le cas échéant, l'indication du droit de priorité tel que visé à l'article 4 de la Convention de Paris pour la protection de la Propriété Industrielle;
- 14 Le cas échéant, l'indication du nom du véritable créateur du dessin ou du modèle;
- 15 Indication de la période d'ajournement de la publication.



## Rubriek IV

Beneluxdepots ingeschreven overeenkomstig artikel 3.13 van het Benelux-verdrag inzake de intellectuele eigendom werd opgeschort (in strijd met de goede zeden of de openbare orde van één der Beneluxlanden).

## Rubriek V

Beneluxdepots ingeschreven overeenkomstig artikel 3.11 van het Benelux-verdrag inzake de intellectuele eigendom waarvan de publicatie overeenkomstig artikel 3.13 van het Benelux-verdrag inzake de intellectuele eigendom werd opgeschort.

### *Volgorde van publicatie (voorafgegaan door codering):*

- 01 Volgnummer van de inschrijving alsmede nummer en dagtekening (dag, uur en minuut) van het depot, datum van inschrijving;
- 02 Datum waarop de geldigheidsduur van de inschrijving verstrijkt;
- 03 Naam van de deposant;
- 04 Adres (straat);
- 05 Plaats en land;
- 06 In voorkomend geval, naam en adres van de gemachtigde of, in voorkomend geval, vermelding van het correspondentie-adres van de deposant;
- 08 Afbeelding(en) van de tekening of het model;
- 09 In voorkomend geval, vermelding van de kleur(en);
- 10 in voorkomend geval, nadere omschrijving van de onder code 09 genoemde kleur(en);
- 11 Vermelding van het voortbrengsel alsmede klasse(n) en onderklasse(n) aanduiding;
- 12 In voorkomend geval, vermelding van de kenmerkende eigenschappen van de tekening of het model;
- 13 In voorkomend geval, vermelding van het recht van voorrang als bedoeld in artikel 4 van het Verdrag van Parijs tot bescherming van de Industriële Eigendom;
- 14 In voorkomend geval, vermelding van de naam van de werkelijke ontwerper van de tekening of het model.

## Rubriek VI

Beneluxdepots ingeschreven overeenkomstig artikel 3.11 van het Benelux-verdrag inzake de intellectuele eigendom waarvan een tweede publicatie is verricht (artikel 3.11, lid 3 van het Benelux-verdrag inzake de intellectuele eigendom).

### *Volgorde van publicatie (voorafgegaan door codering):*

- 01 Volgnummer van de inschrijving alsmede nummer en dagtekening (dag, uur en minuut) van het depot, datum van inschrijving;
- 02 Datum waarop de geldigheidsduur van de inschrijving verstrijkt;
- 03 Naam van de deposant;
- 04 Adres (straat);
- 05 Plaats en land;
- 06 In voorkomend geval, naam en adres van de gemachtigde of, in voorkomend geval, vermelding van het correspondentie-adres van de deposant;
- 08 Afbeelding(en) van de tekening of het model;
- 09 In voorkomend geval, vermelding van de kleur(en);
- 10 in voorkomend geval, nadere omschrijving van onder code 09 genoemde kleur(en);
- 11 Vermelding van het voortbrengsel alsmede klasse(n) en onderklasse aanduiding;
- 12 In voorkomend geval, vermelding van de kenmerkende eigenschappen van de tekening of het model;
- 13 In voorkomend geval, vermelding van het recht van voorrang als bedoeld in artikel 4 van het Verdrag van Parijs tot bescherming van de Industriële Eigendom;
- 14 In voorkomend geval, vermelding van de naam van de werkelijke ontwerper van de tekening of het model;
- 15 In voorkomend geval, vermelding van de termijn waarvoor opschorting van de publicatie werd gevraagd.

## Rubriek VII

Vernieuwingen van de overeenkomstig artikel 3.11 van het Benelux-verdrag inzake de intellectuele eigendom ingeschreven Beneluxdepots (artikel 3.14 van het Benelux-verdrag inzake de intellectuele eigendom).

### *Volgorde van publicatie (voorafgegaan door codering):*

- 01 Volgnummer van de inschrijving alsmede nummer en dagtekening (dag, uur en minuut) van het depot, datum van inschrijving;
- 02 Datum waarop de geldigheidsduur van de inschrijving verstrijkt;
- 03 Naam van de deposant;
- 04 Adres (straat);
- 05 Plaats en land;
- 06 In voorkomend geval, naam en adres van de gemachtigde of, in voorkomend geval, vermelding van het correspondentie-adres van de deposant;
- 08 Afbeelding(en) van de tekening of het model;

## Rubrique IV

Dépôts Benelux pour lesquels la publication a été ajournée conformément à l'article 3.13 de la Convention Benelux en matière de propriété intellectuelle (contraire aux bonnes moeurs ou à l'ordre public d'un des pays du Benelux).

## Rubrique V

Dépôts Benelux enregistrés conformément à l'article 3.11 de la Convention Benelux en matière de propriété intellectuelle pour lesquels la publication a été ajournée, conformément aux dispositions de l'article 3.13 de la Convention Benelux en matière de propriété intellectuelle.

### *Ordre de la publication (précédé d'un code):*

- 01 Numéro d'ordre de l'enregistrement ainsi que le numéro et la date (jour, heure et minute) du dépôt, la date d'enregistrement;
- 02 Date d'échéance de la durée de protection de l'enregistrement;
- 03 Nom du déposant;
- 04 Adresse (rue);
- 05 Localité et pays;
- 06 Le cas échéant, le nom et l'adresse du mandataire ou, le cas échéant, l'indication de l'adresse postale du déposant;
- 08 Reproduction(s) du dessin ou du modèle;
- 09 Le cas échéant, l'indication de la (des) couleur(s);
- 10 Le cas échéant, la description de la (des) couleur(s) mentionnée(s) au code 09;
- 11 Indication du produit ainsi que l'indication de la (des) classe(s) et de la (des) sous-classe(s);
- 12 Le cas échéant, l'indication des éléments caractéristiques du dessin ou du modèle;
- 13 Le cas échéant, l'indication du droit de priorité tel que visé à l'article 4 de la Convention de Paris pour la protection de la Propriété Industrielle;
- 14 Le cas échéant, l'indication du nom du véritable créateur du dessin ou du modèle.

## Rubrique VI

Dépôts Benelux enregistrés conformément à l'article 3.11 de la Convention Benelux en matière de propriété intellectuelle pour lesquels une nouvelle publication est faite (article 3.11, alinéa 3 de la Convention Benelux en matière de propriété intellectuelle).

### *Ordre de la publication (précédé d'un code):*

- 01 Numéro d'ordre de l'enregistrement ainsi que le numéro et la date (jour, heure et minute) du dépôt, la date d'enregistrement;
- 02 Date d'échéance de la durée de protection de l'enregistrement;
- 03 Nom du déposant;
- 04 Adresse (rue);
- 05 Localité et pays;
- 06 Le cas échéant, le nom et l'adresse du mandataire ou, le cas échéant, l'indication de l'adresse postale du déposant;
- 08 Reproduction(s) du dessin ou du modèle;
- 09 Le cas échéant, l'indication de la (des) couleur(s);
- 10 Le cas échéant, la description de la (des) couleur(s) mentionnée(s) au code 09;
- 11 Indication du produit ainsi que l'indication de la (des) classe(s) et de la (des) sous-classe(s);
- 12 Le cas échéant, l'indication des éléments caractéristiques du dessin ou du modèle;
- 13 Le cas échéant, l'indication du droit de priorité tel que visé à l'article 4 de la Convention de Paris pour la protection de la Propriété Industrielle;
- 14 Le cas échéant, l'indication du nom du véritable créateur du dessin ou du modèle;
- 15 Le cas échéant, l'indication de la période d'ajournement de la publication.

## Rubrique VII

Renouvellements de dépôts Benelux enregistrés conformément à l'article 3.11 de la Convention Benelux en matière de propriété intellectuelle (article 3.14 de la Convention Benelux en matière de propriété intellectuelle).

### *Ordre de la publication (précédé d'un code):*

- 01 Numéro d'ordre de l'enregistrement ainsi que le numéro et la date (jour, heure et minute) du dépôt, la date d'enregistrement;
- 02 Date d'échéance de la durée de protection de l'enregistrement;
- 03 Nom du déposant;
- 04 Adresse (rue);
- 05 Localité et pays;
- 06 Le cas échéant, le nom et l'adresse du mandataire ou, le cas échéant, l'indication de l'adresse postale du déposant;

- 09 In voorkomend geval, vermelding van de kleur(en);
- 10 In voorkomend geval, nadere omschrijving van de onder code 09 genoemde kleur(en);
- 11 Vermelding van het voortbrengsel alsmede klasse(n) en onderklassen aanduiding;
- 12 In voorkomend geval, vermelding van de kenmerkende eigenschappen van de tekening of het model;
- 13 In voorkomend geval, vermelding van het recht van voorrang als bedoeld in artikel 4 van het Verdrag van Parijs tot bescherming van de Industriële Eigendom;
- 14 In voorkomend geval, vermelding van de naam van de werkelijke ontwerper van de tekening of het model;
- 18 Datum van verzoek tot vernieuwing.

- 08 Reproduction(s) du dessin ou du modèle;
- 09 Le cas échéant, l'indication de la (des) couleur(s);
- 10 Le cas échéant, la description de la (des) couleur(s) mentionnée(s) au code 09;
- 11 Indication du produit ainsi que l'indication de la (des) classe(s) et de la (des) sous-classe(s);
- 12 Le cas échéant, l'indication des éléments caractéristiques du dessin ou du modèle;
- 13 Le cas échéant, l'indication du droit de priorité tel que visé à l'article 4 de la Convention de Paris pour la protection de la Propriété Industrielle;
- 14 Le cas échéant, l'indication du nom du véritable créateur du dessin ou du modèle;
- 18 Date de la requête de renouvellement.

### Rubriek VIII

Beneluxdepots waarbij wijzigingen van de inschrijving van de tekening of het model in het register werden aangetekend (regel 3.1 van het Uitvoeringsreglement).

- 01 Overdrachten
- 02 Licenties
- 03 Pandrechten
- 04 Beslagleggingen
- 05 Doorhalen van licenties, pand, beslag
- 06 Adreswijzigingen (houder)
- 07 Naamswijzigingen (houder)
- 08 a Wijzigingen van correspondentie-adres
- b Aanstelling of wijziging van gemachtigde
- c Naams- en adreswijzigingen van gemachtigde
- d Naams- of adreswijzigingen van gemachtigde
- 09 Naams- en adreswijzigingen (houder)
- 10 Verbeteringen van schrijffouten
- 11 Overige verbeteringen

N.B.-De na de tekst van een wijziging voorkomende aanduiding betreft een interne codering.  
-Indien na de datum van aantekening de aanduidingen (1), (2), enz. voorkomen betekent dit dat bij de registraties gelijktijdig meerdere wijzigingen zijn aangetekend. Tevens geven deze aanduidingen de volgorde der wijzigingen aan.

### Rubriek IX

Beneluxdepots waarvan ingevolge een rechterlijke beslissing die in kracht van gewijsde is gegaan, de doorhaling van de inschrijving heeft plaatsgevonden op verzoek van de meest gereede partij (artikel 1.14 en 4.5 van het Benelux-verdrag inzake de intellectuele eigendom en regel 3.1 van het Uitvoeringsreglement).

### Rubriek X

- A Beneluxdepots waarvan de vrijwillige/ambtshalve doorhaling van de inschrijving heeft plaatsgevonden (artikel 3.21 van het Benelux-verdrag inzake de intellectuele eigendom en regel 3.1 van het Uitvoeringsreglement).  
*Volgorde van publicatie (voorafgegaan door codering):*
  - 01 Volgnummer van de inschrijving.
- B Benelux en internationale depots waarbij een verklaring van de houder of een rechtelijke beslissing als bedoeld in artikel 3.24, lid 3 van het Benelux-verdrag inzake de intellectuele eigendom is ingeschreven.  
*Volgorde van publicatie (voorafgegaan door codering):*
  - 01 Volgnummer van de inschrijving.

### Rubriek XI

Inschrijvingen van Benelux- en internationale depots waarbij een vordering tot opeising van de ontwerper werd ingeschreven (artikel 3.7 van het Benelux-verdrag inzake de intellectuele eigendom en regel 2.10, lid 1 van het Uitvoeringsreglement).

*Volgorde van publicatie (voorafgegaan door codering):*

- 01 Volgnummer van de inschrijving;
- 14 Naam van de ontwerper.

### Rubriek XII

Inschrijvingen van Benelux- en internationale depots waarbij de in artikel 3.7 het Benelux-verdrag inzake de intellectuele eigendom genoemde inschrijving van de vordering tot opeising werd doorgehaald (regel 2.10, lid 2 van het Uitvoeringsreglement).

*Volgorde van publicatie (voorafgegaan door codering):*

- 01 Volgnummer van de inschrijving;
- 14 Naam van de ontwerper.

### Rubrique VIII

Dépôts Benelux auprès desquels sont enregistrées au registre des modifications de l'enregistrement du dessin ou modèle (règle 3.1 du Règlement d'exécution).

- 01 Cessions
- 02 Licences
- 03 Droits de gage
- 04 Saisies
- 05 Radiation de licences, gages, saisies
- 06 Changement d'adresse (titulaire)
- 07 Changement de nom (titulaire)
- 08 a Changements d'adresse de correspondance
- b Institution ou changement de mandataire
- c Changements de nom et d'adresse du mandataire
- d Changements de nom ou d'adresse du mandataire
- 09 Changement de nom et d'adresse (titulaire)
- 10 Corrections d'erreurs de plume
- 11 Autre rectifications

N.B.-L'indication qui pourrait figurer après le texte d'une modification est un code interne.  
-Si les indications (1), (2), etc. devaient figurer après la date de notification, cela signifie qu'il y a plusieurs modifications qui sont notifiées simultanément. Ces indications font également apparaître le rang des modifications.

### Rubrique IX

Dépôts Benelux dont la radiation de l'enregistrement, faisant suite à une décision judiciaire coulée en force de chose jugée, a été effectuée à la demande de la partie la plus diligente (article 1.14 et 4.5 de la Convention Benelux en matière de propriété intellectuelle et la règle 3.1 du Règlement d'exécution).

### Rubrique X

- A Dépôts Benelux dont la radiation volontaire/d'office de l'enregistrement a été effectuée (article 3.21 de la Convention Benelux en matière de propriété intellectuelle et la règle 3.1 du Règlement d'exécution).  
*Ordre de la publication (précédé d'un code):*
  - 01 Numéro d'ordre de l'enregistrement.
- B Dépôts Benelux ou internationaux pour lesquels une requête de renonciation partielle ou une décision judiciaire est enregistrée, comme visée à l'article 3.24, alinéa 3 de la Convention Benelux en matière de propriété intellectuelle).  
*Ordre de la publication (précédé d'un code):*
  - 01 Numéro d'ordre de l'enregistrement.

### Rubrique XI

Enregistrements de dépôts Benelux et internationaux auprès desquels une action en revendication du créateur a été enregistrée (article 3.7 de la Convention Benelux en matière de propriété intellectuelle et règle 2.10, alinéa 1 du Règlement d'exécution).

*Ordre de la publication (précédé d'un code):*

- 01 Numéro d'ordre de l'enregistrement;
- 14 Nom du créateur.

### Rubrique XII

Enregistrements de dépôts Benelux et internationaux auprès desquels l'enregistrement de l'action en revendication visée à l'article 3.7 été radié (règle 2.10, alinéa 2 du Règlement d'exécution).

*Ordre de la publication (précédé d'un code):*

- 01 Numéro d'ordre de l'enregistrement;
- 14 Nom du créateur.

**Rubriek XIII**

Internationale inschrijvingen waarbij zijn aangetekend:  
(regel 3.2, lid 3 van het Uitvoeringsreglement)

- a Nietigverklaring;
- b Vervallen verklaring;
- c Licentieverlening;
- d Pandrecht;
- e Beslaglegging;
- f Doorhaling der licentieverlening, pand, beslag.

**Rubriek XIV**

Inschrijvingen van Benelux- en internationale depots waarbij de bijzondere verklaring betreffende instandhouding van een auteursrecht is aangetekend (artikel 21, lid 3 en artikel 24 van de Eenvormige Beneluxwet inzake Tekeningen of Modellen).

**Niet meer van toepassing sinds december 2003.**

**Rubriek XV**

Beneluxdepots waarvan de geldigheidsduur van de inschrijving verstreken is (artikel 3.22, sub a. van het Benelux-verdrag inzake de intellectuele eigendom).

De publicatie heeft plaats na afloop van de termijn van uitstel bedoeld in artikel 3.14, lid 3 van het Benelux-verdrag inzake de intellectuele eigendom.

**Rubrique XIII**

Enregistrements internationaux auprès desquels sont enregistrées:  
(règle 3.2, alinéa 3 du Règlement d'exécution).

- a Des décisions d'annulation;
- b Des décisions d'extinction;
- c Des licences;
- d Gages;
- e Saisies;
- f Des radiations de licence, gages, saisies.

**Rubrique XIV**

Enregistrements de dépôts Benelux et internationaux auprès desquels la déclaration spéciale concernant le maintien d'un droit d'auteur est enregistrée (article 21, par. 3 et article 24 de la Loi Uniforme Benelux en matière de Dessins ou Modèles).

**Plus d'application depuis décembre 2003.**

**Rubrique XV**

Dépôts Benelux dont l'enregistrement est venu à expiration (article 3.22, sous a. de la Convention Benelux en matière de propriété intellectuelle).

La publication a eu lieu après l'écoulement du délai de grâce prévu à l'article 3.14, alinéa 3 de la Convention Benelux en matière de propriété intellectuelle.



# Mededeling Communication

---

Geen mededeling

Pas de communication







## Rubriek I Rubrique I

*Beneluxdepots ingeschreven overeenkomstig artikel 3.11 van het Benelux-verdrag inzake de intellectuele eigendom.*

- 01 Volgnummer van de inschrijving alsmede nummer en dagtekening (dag, uur en minuut) van het depot, datum van inschrijving;
- 02 Datum waarop de geldigheidsduur van de inschrijving verstrijkt;
- 03 Naam van de deposant;
- 04 Adres (straat);
- 05 Plaats en land;
- 06 In voorkomend geval, naam en adres van de gemachtigde of, in voorkomend geval, vermelding van het correspondentie-adres van de deposant;
- 08 Afbeelding(en) van de tekening of het model;
- 09 In voorkomend geval, vermelding van de kleur(en);
- 10 In voorkomend geval, nadere omschrijving van de onder code 09 genoemde kleur(en);
- 11 Vermelding van het voortbrengsel alsmede klasse(n) en onderklasse(n) aanduiding;
- 12 In voorkomend geval, vermelding van de kenmerkende eigenschappen van de tekening of het model;
- 13 In voorkomend geval, vermelding van het recht van voorrang als bedoeld in artikel 4 van het Verdrag van Parijs tot bescherming van de Industriële Eigendom;
- 14 In voorkomend geval, vermelding van de naam van de werkelijke ontwerper van de tekening of het model.

*Dépôts Benelux enregistrés conformément aux dispositions de l'article 3.11 de la Convention Benelux en matière de propriété intellectuelle.*

- 01 Numéro d'ordre de l'enregistrement ainsi que le numéro et la date (jour, heure et minute) du dépôt, la date d'enregistrement;
- 02 Date d'échéance de la durée de protection de l'enregistrement;
- 03 Nom du déposant;
- 04 Adresse (rue);
- 05 Localité et pays;
- 06 Le cas échéant, le nom et l'adresse du mandataire ou, le cas échéant, l'indication de l'adresse postale du déposant;
- 08 Reproduction(s) du dessin ou du modèle;
- 09 Le cas échéant, l'indication de la (des) couleur(s);
- 10 Le cas échéant, la description de la (des) couleur(s) mentionnée(s) au code 09;
- 11 Indication du produit ainsi que l'indication de la (des) classe(s) et de la (des) sous-classe(s);
- 12 Le cas échéant, l'indication des éléments caractéristiques du dessin ou du modèle;
- 13 Le cas échéant, l'indication du droit de priorité tel que visé à l'article 4 de la Convention de Paris pour la protection de la Propriété Industrielle;
- 14 Le cas échéant, l'indication du nom du véritable créateur du dessin ou du modèle.



01 Numéro d'enregistrement

**38621-01**

Numéro, date et heure du dépôt

06919-01 04.01.2011 , 08.00

Date de l'enregistrement

27.05.2011 ,

02 Date d'échéance

04.01.2016

03 Nom du déposant

BRODNATURE DIFFUSION,  
Société à responsabilité limitée à  
capital variable

04 Adresse (rue et numéro) du déposant

43-45, boulevard de la Muette

05 Code postal, localité et pays du déposant

95140 Garges Les Gonesse,  
France

08 Reproduction du dessin ou modèle

VOIR REPRODUCTION(S)

09 Indication de la (des) couleur(s)

blanc, bleu ciel; rouge

11 Indication du produit suivi de la (des)  
classe(s) et de la (des) sous-classe(s)

Symbole graphique (cl 32-00).

14 Indication du nom du véritable créateur du  
dessin ou modèle

DEMIRCI Yertchanik



01 Numéro d'enregistrement

**38621-02**

Numéro, date et heure du dépôt

06919-02 04.01.2011 , 08.00

Date de l'enregistrement

27.05.2011 ,

02 Date d'échéance

04.01.2016

03 Nom du déposant

BRODNATURE DIFFUSION,  
Société à responsabilité limitée à  
capital variable

04 Adresse (rue et numéro) du déposant

43-45, boulevard de la Muette

05 Code postal, localité et pays du déposant

95140 Garges Les Gonesse,  
France

08 Reproduction du dessin ou modèle

VOIR REPRODUCTION(S)

09 Indication de la (des) couleur(s)

noir, bleu ciel, rouge

11 Indication du produit suivi de la (des)  
classe(s) et de la (des) sous-classe(s)

Symbole graphique (cl 32-00).

14 Indication du nom du véritable créateur du  
dessin ou modèle

DEMIRCI Yertchanik



01 Numéro d'enregistrement

**38622-01**

Numéro, date et heure du dépôt

06931-01 23.12.2010 , 08.00

Date de l'enregistrement

03.05.2011 ,

02 Date d'échéance

23.12.2015

03 Nom du déposant

Niagara SA

04 Adresse (rue et numéro) du déposant

Avenue de la Déportation 18

05 Code postal, localité et pays du déposant

B-7190 Ecaussinnes-d'Enghien,  
Belgique

06 Nom et adresse du mandataire ou indication  
de l'adresse postale du déposant

VAN DE WYER Gaëtan  
Avenue du Prince d'Orange 36 A  
B-1180 Uccle  
Belgique.

08 Reproduction du dessin ou modèle

VOIR REPRODUCTION(S)

11 Indication du produit suivi de la (des)  
classe(s) et de la (des) sous-classe(s)

Fauteuil (cl 6-01).

14 Indication du nom du véritable créateur du  
dessin ou modèle

VAN DE WYER Gaëtan

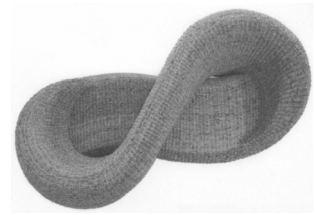
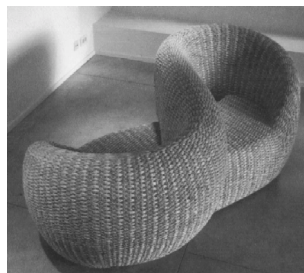

01 Numéro d'enregistrement

**38622-02**

Numéro, date et heure du dépôt

06931-02 23.12.2010 , 08.00

Date de l'enregistrement

03.05.2011 ,

02 Date d'échéance

23.12.2015

03 Nom du déposant

Niagara SA

04 Adresse (rue et numéro) du déposant

Avenue de la Déportation 18

05 Code postal, localité et pays du déposant

B-7190 Ecaussinnes-d'Enghien,  
Belgique

06 Nom et adresse du mandataire ou indication  
de l'adresse postale du déposant

VAN DE WYER Gaëtan  
Avenue du Prince d'Orange 36 A  
B-1180 Uccle  
Belgique.

08 Reproduction du dessin ou modèle

VOIR REPRODUCTION(S)

11 Indication du produit suivi de la (des)  
classe(s) et de la (des) sous-classe(s)

Fauteuil (cl 6-01).

14 Indication du nom du véritable créateur du  
dessin ou modèle

VAN DE WYER Gaëtan





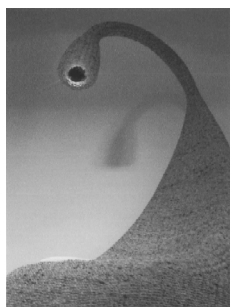
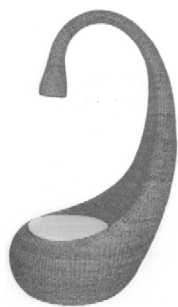

- 01 *Numéro d'enregistrement*  
**38622-03**  
*Numéro, date et heure du dépôt*  
06931-03 23.12.2010 , 08.00  
*Date de l'enregistrement*  
03.05.2011 ,
- 02 *Date d'échéance*  
23.12.2015
- 03 *Nom du déposant*  
Niagara SA
- 04 *Adresse (rue et numéro) du déposant*  
Avenue de la Déportation 18
- 05 *Code postal, localité et pays du déposant*  
B-7190 Ecaussinnes-d'Enghien,  
Belgique
- 06 *Nom et adresse du mandataire ou indication  
de l'adresse postale du déposant*  
VAN DE WYER Gaëtan  
Avenue du Prince d'Orange 36 A  
B-1180 Uccle  
Belgique.
- 08 *Reproduction du dessin ou modèle*  
VOIR REPRODUCTION(S)
- 11 *Indication du produit suivi de la (des)  
classe(s) et de la (des) sous-classe(s)*  
Fauteuil (cl 6-01).
- 14 *Indication du nom du véritable créateur du  
dessin ou modèle*  
VAN DE WYER Gaëtan



- 01 *Inschrijvingsnummer*  
**38623-01**  
*Nummer en dagtekening (dag en uur) van het  
depot*  
83594-01 05.08.2010 , 08.00  
*Datum inschrijving*  
18.04.2011 ,
- 02 *Vervaldatum*  
05.08.2015
- 03 *Naam van de deposant*  
Krouwel Design Beheer BV
- 04 *Adres (straat en nummer) van de deposant*  
Oude Singel 144
- 05 *Postcode, plaats en land van de deposant*  
2312 RG Leiden,  
Nederland
- 08 *Afbeelding van de tekening of het model*  
ZIE AFBEELDING(EN)
- 11 *Vermelding van het voortbrengsel gevolgd  
door de aanduiding van de klasse(n) en  
onderklasse(n)*  
Bank (kl 6-01; 25-03).

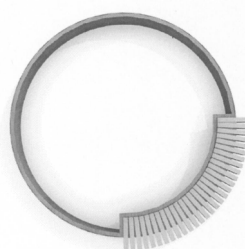

- 01 *Inschrijvingsnummer*  
**38623-02**  
*Nummer en dagtekening (dag en uur) van het  
depot*  
83594-02 05.08.2010 , 08.00  
*Datum inschrijving*  
18.04.2011 ,

- 02 *Vervaldatum*  
05.08.2015
- 03 *Naam van de deposant*  
Krouwel Design Beheer BV
- 04 *Adres (straat en nummer) van de deposant*  
Oude Singel 144
- 05 *Postcode, plaats en land van de deposant*  
2312 RG Leiden,  
Nederland
- 08 *Afbeelding van de tekening of het model*  
ZIE AFBEELDING(EN)
- 11 *Vermelding van het voortbrengsel gevolgd  
door de aanduiding van de klasse(n) en  
onderklasse(n)*  
Zitting van bank (kl 6-01; 25-03).

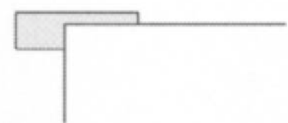
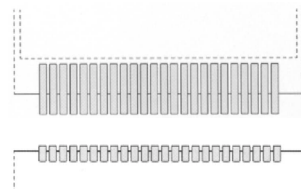
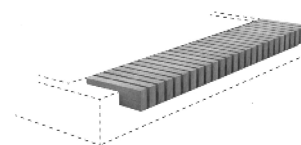

- 01 *Inschrijvingsnummer*  
**38623-03**  
*Nummer en dagtekening (dag en uur) van het  
depot*  
83594-03 05.08.2010 , 08.00  
*Datum inschrijving*  
18.04.2011 ,
- 02 *Vervaldatum*  
05.08.2015
- 03 *Naam van de deposant*  
Krouwel Design Beheer BV
- 04 *Adres (straat en nummer) van de deposant*  
Oude Singel 144
- 05 *Postcode, plaats en land van de deposant*  
2312 RG Leiden,  
Nederland
- 08 *Afbeelding van de tekening of het model*  
ZIE AFBEELDING(EN)
- 11 *Vermelding van het voortbrengsel gevolgd  
door de aanduiding van de klasse(n) en  
onderklasse(n)*  
Bank (kl 6-01; 25-03).

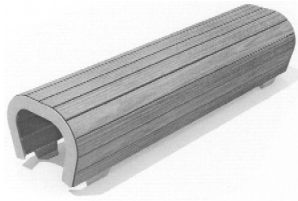

- 01 *Inschrijvingsnummer*  
**38623-04**  
*Nummer en dagtekening (dag en uur) van het depot*  
83594-04 05.08.2010 , 08.00  
*Datum inschrijving*  
18.04.2011 ,
- 02 *Vervaldatum*  
05.08.2015
- 03 *Naam van de deposant*  
Krouwel Design Beheer BV
- 04 *Adres (straat en nummer) van de deposant*  
Oude Singel 144
- 05 *Postcode, plaats en land van de deposant*  
2312 RG Leiden, Nederland
- 08 *Afbeelding van de tekening of het model*  
ZIE AFBEELDING(EN)
- 11 *Vermelding van het voortbrengsel gevolgd door de aanduiding van de klasse(n) en onderklasse(n)*  
Bank (kl 6-01; 25-03).

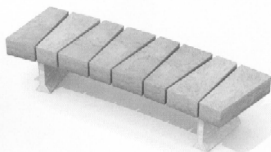

- 01 *Inschrijvingsnummer*  
**38623-05**  
*Nummer en dagtekening (dag en uur) van het depot*  
83594-05 05.08.2010 , 08.00  
*Datum inschrijving*  
18.04.2011 ,
- 02 *Vervaldatum*  
05.08.2015
- 03 *Naam van de deposant*  
Krouwel Design Beheer BV
- 04 *Adres (straat en nummer) van de deposant*  
Oude Singel 144
- 05 *Postcode, plaats en land van de deposant*  
2312 RG Leiden, Nederland
- 08 *Afbeelding van de tekening of het model*  
ZIE AFBEELDING(EN)
- 11 *Vermelding van het voortbrengsel gevolgd door de aanduiding van de klasse(n) en onderklasse(n)*  
Bank (kl 6-01; 25-03).



- 01 *Inschrijvingsnummer*  
**38623-06**  
*Nummer en dagtekening (dag en uur) van het depot*  
83594-06 05.08.2010 , 08.00  
*Datum inschrijving*  
18.04.2011 ,
- 02 *Vervaldatum*  
05.08.2015
- 03 *Naam van de deposant*  
Krouwel Design Beheer BV
- 04 *Adres (straat en nummer) van de deposant*  
Oude Singel 144
- 05 *Postcode, plaats en land van de deposant*  
2312 RG Leiden, Nederland
- 08 *Afbeelding van de tekening of het model*  
ZIE AFBEELDING(EN)
- 11 *Vermelding van het voortbrengsel gevolgd door de aanduiding van de klasse(n) en onderklasse(n)*  
Zitting bank (kl 6-01; 25-03).

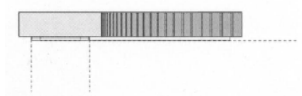
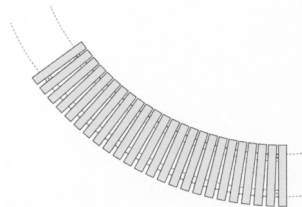
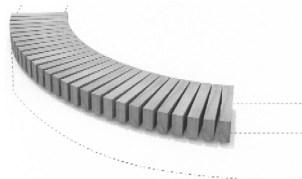

- 01 *Inschrijvingsnummer*  
**38623-07**  
*Nummer en dagtekening (dag en uur) van het depot*  
83594-07 05.08.2010 , 08.00  
*Datum inschrijving*  
18.04.2011 ,
- 02 *Vervaldatum*  
05.08.2015
- 03 *Naam van de deposant*  
Krouwel Design Beheer BV

- 04 *Adres (straat en nummer) van de deposant*  
Oude Singel 144
- 05 *Postcode, plaats en land van de deposant*  
2312 RG Leiden, Nederland
- 08 *Afbeelding van de tekening of het model*  
ZIE AFBEELDING(EN)
- 11 *Vermelding van het voortbrengsel gevolgd door de aanduiding van de klasse(n) en onderklasse(n)*  
Bank met bak (kl 6-01; 11-02; 25-03).

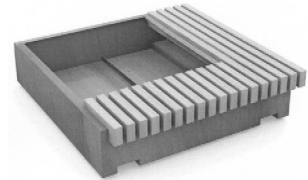

- 01 *Inschrijvingsnummer*  
**38623-08**  
*Nummer en dagtekening (dag en uur) van het depot*  
83594-08 05.08.2010 , 08.00  
*Datum inschrijving*  
18.04.2011 ,
- 02 *Vervaldatum*  
05.08.2015
- 03 *Naam van de deposant*  
Krouwel Design Beheer BV
- 04 *Adres (straat en nummer) van de deposant*  
Oude Singel 144
- 05 *Postcode, plaats en land van de deposant*  
2312 RG Leiden, Nederland
- 08 *Afbeelding van de tekening of het model*  
ZIE AFBEELDING(EN)
- 11 *Vermelding van het voortbrengsel gevolgd door de aanduiding van de klasse(n) en onderklasse(n)*  
Bank met bak (kl 6-01; 11-02; 25-03).

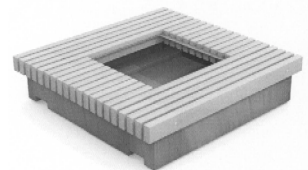

- 01 *Inschrijvingsnummer*  
**38623-09**  
*Nummer en dagtekening (dag en uur) van het depot*  
83594-09 05.08.2010 , 08.00  
*Datum inschrijving*  
18.04.2011 ,
- 02 *Vervaldatum*  
05.08.2015
- 03 *Naam van de deposant*  
Krouwel Design Beheer BV
- 04 *Adres (straat en nummer) van de deposant*  
Oude Singel 144

- 05 *Postcode, plaats en land van de deposant*  
2312 RG Leiden,  
Nederland
- 08 *Afbeelding van de tekening of het model*  
ZIE AFBEELDING(EN)
- 11 *Vermelding van het voortbrengsel gevolgd door de aanduiding van de klasse(n) en onderklasse(n)*  
Bank met bak (kl 6-01; 11-02; 25-00).

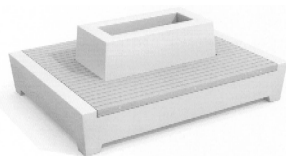

- 01 *Inschrijvingsnummer*  
**38623-10**  
*Nummer en dagtekening (dag en uur) van het depot*  
83594-10 05.08.2010 , 08.00  
*Datum inschrijving*  
18.04.2011 ,
- 02 *Vervaldatum*  
05.08.2015
- 03 *Naam van de deposant*  
Krouwel Design Beheer BV
- 04 *Adres (straat en nummer) van de deposant*  
Oude Singel 144
- 05 *Postcode, plaats en land van de deposant*  
2312 RG Leiden,  
Nederland
- 08 *Afbeelding van de tekening of het model*  
ZIE AFBEELDING(EN)
- 11 *Vermelding van het voortbrengsel gevolgd door de aanduiding van de klasse(n) en onderklasse(n)*  
Bank met bak (kl 6-01; 11-02; 25-03).

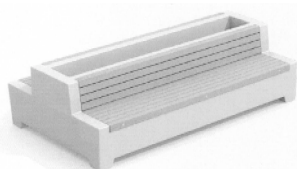

- 01 *Inschrijvingsnummer*  
**38623-11**  
*Nummer en dagtekening (dag en uur) van het depot*  
83594-11 05.08.2010 , 08.00  
*Datum inschrijving*  
18.04.2011 ,
- 02 *Vervaldatum*  
05.08.2015
- 03 *Naam van de deposant*  
Krouwel Design Beheer BV
- 04 *Adres (straat en nummer) van de deposant*  
Oude Singel 144
- 05 *Postcode, plaats en land van de deposant*  
2312 RG Leiden,  
Nederland

- 08 *Afbeelding van de tekening of het model*  
ZIE AFBEELDING(EN)
- 11 *Vermelding van het voortbrengsel gevolgd door de aanduiding van de klasse(n) en onderklasse(n)*  
Bank (kl 6-01; 25-03).



- 01 *Inschrijvingsnummer*  
**38623-12**  
*Nummer en dagtekening (dag en uur) van het depot*  
83594-12 05.08.2010 , 08.00  
*Datum inschrijving*  
18.04.2011 ,
- 02 *Vervaldatum*  
05.08.2015
- 03 *Naam van de deposant*  
Krouwel Design Beheer BV
- 04 *Adres (straat en nummer) van de deposant*  
Oude Singel 144
- 05 *Postcode, plaats en land van de deposant*  
2312 RG Leiden,  
Nederland
- 08 *Afbeelding van de tekening of het model*  
ZIE AFBEELDING(EN)
- 11 *Vermelding van het voortbrengsel gevolgd door de aanduiding van de klasse(n) en onderklasse(n)*  
Bank (kl 6-01; 25-03).

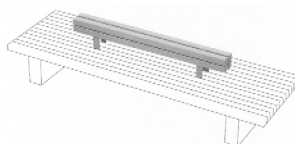

- 01 *Inschrijvingsnummer*  
**38623-13**  
*Nummer en dagtekening (dag en uur) van het depot*  
83594-13 05.08.2010 , 08.00  
*Datum inschrijving*  
18.04.2011 ,
- 02 *Vervaldatum*  
05.08.2015
- 03 *Naam van de deposant*  
Krouwel Design Beheer BV
- 04 *Adres (straat en nummer) van de deposant*  
Oude Singel 144
- 05 *Postcode, plaats en land van de deposant*  
2312 RG Leiden,  
Nederland
- 08 *Afbeelding van de tekening of het model*  
ZIE AFBEELDING(EN)
- 11 *Vermelding van het voortbrengsel gevolgd door de aanduiding van de klasse(n) en onderklasse(n)*  
Gecombineerd meubel (tafel; bank) (kl 6-01, 03, 05, 99; 25-03).

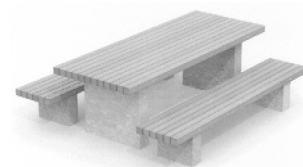

- 01 *Inschrijvingsnummer*  
**38623-14**  
*Nummer en dagtekening (dag en uur) van het depot*  
83594-14 05.08.2010 , 08.00  
*Datum inschrijving*  
18.04.2011 ,
- 02 *Vervaldatum*  
05.08.2015
- 03 *Naam van de deposant*  
Krouwel Design Beheer BV
- 04 *Adres (straat en nummer) van de deposant*  
Oude Singel 144
- 05 *Postcode, plaats en land van de deposant*  
2312 RG Leiden,  
Nederland
- 08 *Afbeelding van de tekening of het model*  
ZIE AFBEELDING(EN)
- 11 *Vermelding van het voortbrengsel gevolgd door de aanduiding van de klasse(n) en onderklasse(n)*  
Bank (kl 6-01; 25-03).

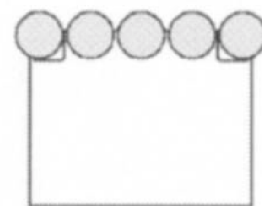
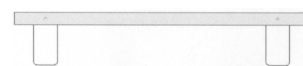

- 01 *Inschrijvingsnummer*  
**38623-15**  
*Nummer en dagtekening (dag en uur) van het depot*  
83594-15 05.08.2010 , 08.00  
*Datum inschrijving*  
18.04.2011 ,
- 02 *Vervaldatum*  
05.08.2015
- 03 *Naam van de deposant*  
Krouwel Design Beheer BV

- 04 Adres (straat en nummer) van de deposant  
Oude Singel 144
- 05 Postcode, plaats en land van de deposant  
2312 RG Leiden,  
Nederland
- 08 Afbeelding van de tekening of het model  
ZIE AFBEELDING(EN)
- 11 Vermelding van het voortbrengsel gevolgd  
door de aanduiding van de klasse(n) en  
onderklasse(n)  
Bak (kl 11-02; 25-03).

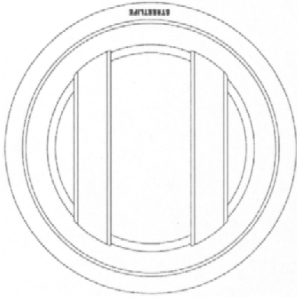
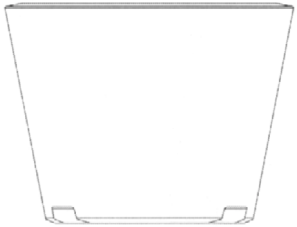
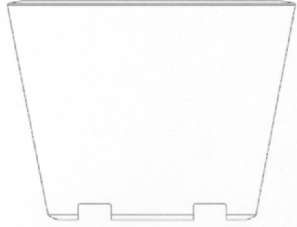

- 01 Inschrijvingsnummer  
**38623-16**  
Nummer en dagtekening (dag en uur) van het depot  
83594-16 05.08.2010 , 08.00  
Datum inschrijving  
18.04.2011 ,
- 02 Vervaldatum  
05.08.2015
- 03 Naam van de deposant  
Krouwel Design Beheer BV
- 04 Adres (straat en nummer) van de deposant  
Oude Singel 144
- 05 Postcode, plaats en land van de deposant  
2312 RG Leiden,  
Nederland
- 08 Afbeelding van de tekening of het model  
ZIE AFBEELDING(EN)
- 11 Vermelding van het voortbrengsel gevolgd  
door de aanduiding van de klasse(n) en  
onderklasse(n)  
Bak (kl 11-02; 25-03).

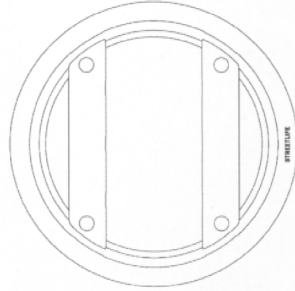

- 01 Inschrijvingsnummer  
**38623-17**  
Nummer en dagtekening (dag en uur) van het depot  
83594-17 05.08.2010 , 08.00  
Datum inschrijving  
18.04.2011 ,
- 02 Vervaldatum  
05.08.2015
- 03 Naam van de deposant  
Krouwel Design Beheer BV
- 04 Adres (straat en nummer) van de deposant  
Oude Singel 144
- 05 Postcode, plaats en land van de deposant  
2312 RG Leiden,  
Nederland
- 08 Afbeelding van de tekening of het model  
ZIE AFBEELDING(EN)
- 11 Vermelding van het voortbrengsel gevolgd  
door de aanduiding van de klasse(n) en  
onderklasse(n)  
Bak (kl 11-02; 25-03).

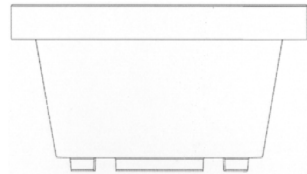
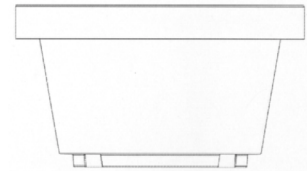
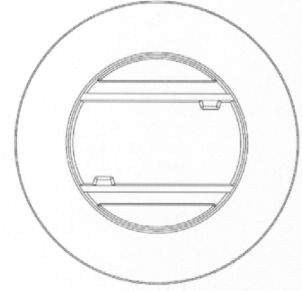
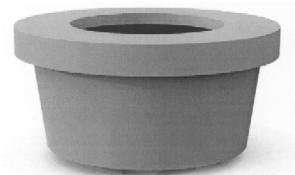

- 01 Inschrijvingsnummer  
**38623-18**  
Nummer en dagtekening (dag en uur) van het depot  
83594-18 05.08.2010 , 08.00  
Datum inschrijving  
18.04.2011 ,
- 02 Vervaldatum  
05.08.2015
- 03 Naam van de deposant  
Krouwel Design Beheer BV
- 04 Adres (straat en nummer) van de deposant  
Oude Singel 144
- 05 Postcode, plaats en land van de deposant  
2312 RG Leiden,  
Nederland
- 08 Afbeelding van de tekening of het model  
ZIE AFBEELDING(EN)
- 11 Vermelding van het voortbrengsel gevolgd  
door de aanduiding van de klasse(n) en  
onderklasse(n)  
Bak (kl 11-02; 25-03).





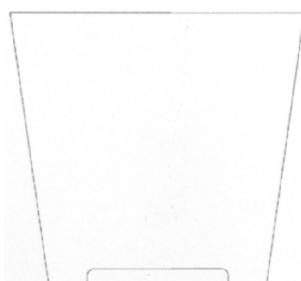
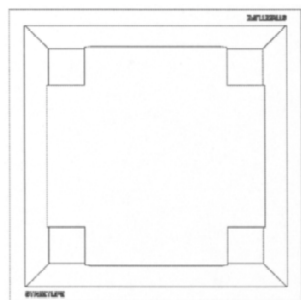

- 01 *Inschrijvingsnummer*  
**38623-19**  
*Nummer en dagtekening (dag en uur) van het depot*  
83594-19 05.08.2010 , 08.00  
*Datum inschrijving*  
18.04.2011 ,
- 02 *Vervaldatum*  
05.08.2015
- 03 *Naam van de deposant*  
Krouwel Design Beheer BV
- 04 *Adres (straat en nummer) van de deposant*  
Oude Singel 144
- 05 *Postcode, plaats en land van de deposant*  
2312 RG Leiden,  
Nederland
- 08 *Afbeelding van de tekening of het model*  
ZIE AFBEELDING(EN)
- 11 *Vermelding van het voortbrengsel gevolgd door de aanduiding van de klasse(n) en onderklasse(n)*  
Bak (kl 11-02; 25-03).

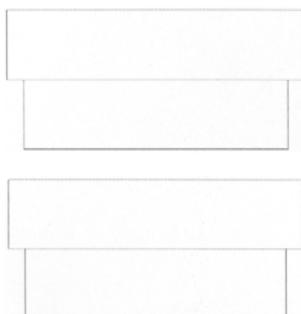
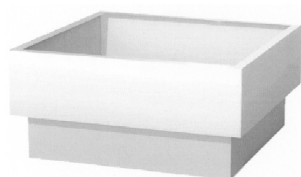

- 01 *Inschrijvingsnummer*  
**38623-20**  
*Nummer en dagtekening (dag en uur) van het depot*  
83594-20 05.08.2010 , 08.00  
*Datum inschrijving*  
18.04.2011 ,
- 02 *Vervaldatum*  
05.08.2015
- 03 *Naam van de deposant*  
Krouwel Design Beheer BV
- 04 *Adres (straat en nummer) van de deposant*  
Oude Singel 144
- 05 *Postcode, plaats en land van de deposant*  
2312 RG Leiden,  
Nederland
- 08 *Afbeelding van de tekening of het model*  
ZIE AFBEELDING(EN)
- 11 *Vermelding van het voortbrengsel gevolgd door de aanduiding van de klasse(n) en onderklasse(n)*  
Verlichtingsarmatuur (kl 26-03).

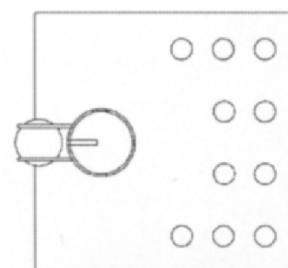
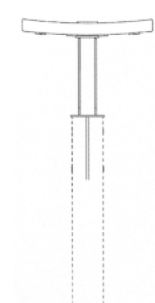
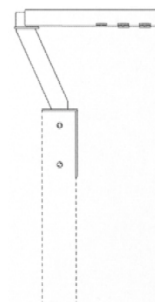
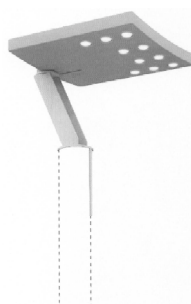

- 01 *Inschrijvingsnummer*  
**38623-21**  
*Nummer en dagtekening (dag en uur) van het depot*  
83594-21 05.08.2010 , 08.00  
*Datum inschrijving*  
18.04.2011 ,
- 02 *Vervaldatum*  
05.08.2015
- 03 *Naam van de deposant*  
Krouwel Design Beheer BV
- 04 *Adres (straat en nummer) van de deposant*  
Oude Singel 144
- 05 *Postcode, plaats en land van de deposant*  
2312 RG Leiden,  
Nederland
- 08 *Afbeelding van de tekening of het model*  
ZIE AFBEELDING(EN)
- 11 *Vermelding van het voortbrengsel gevolgd door de aanduiding van de klasse(n) en onderklasse(n)*  
Bak (kl 11-02; 25-03).

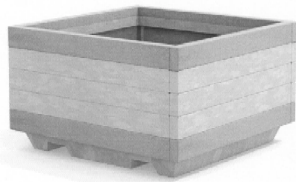

01 *Inschrijvingsnummer*  
**38623-22**

*Nummer en dagtekening (dag en uur) van het depot*

83594-22 05.08.2010 , 08.00

*Datum inschrijving*

18.04.2011 ,

02 *Vervaldatum*

05.08.2015

03 *Naam van de deposant*

Krouwel Design Beheer BV

04 *Adres (straat en nummer) van de deposant*

Oude Singel 144

05 *Postcode, plaats en land van de deposant*

2312 RG Leiden,  
Nederland

08 *Afbeelding van de tekening of het model*

ZIE AFBEELDING(EN)

11 *Vermelding van het voortbrengsel gevolgd door de aanduiding van de klasse(n) en onderklasse(n)*

Deksel van papierbak (kl 9-09).

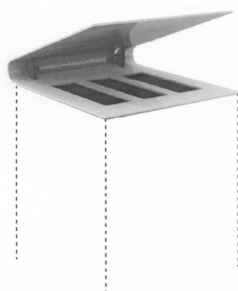

01 *Numéro d'enregistrement*  
**38624-01**

*Numéro, date et heure du dépôt*

83664-01 06.09.2010 , 08.00

*Date de l'enregistrement*

02.05.2011 ,

02 *Date d'échéance*

06.09.2015

03 *Nom du déposant*

BOSSI Danielle

04 *Adresse (rue et numéro) du déposant*

Place de la Digue 35/2

05 *Code postal, localité et pays du déposant*

6000 Charleroi,  
Belgique

08 *Reproduction du dessin ou modèle*

VOIR REPRODUCTION(S)

11 *Indication du produit suivi de la (des) classe(s) et de la (des) sous-classe(s)*

Lampe (cl 26-05).

12 *Description des éléments caractéristiques de l'aspect nouveau du produit; le cas échéant, indication des parties du dessin ou modèle auxquelles se rapportent les couleurs*

La lampe comporte un bras courbé sur un socle rond; le socle comporte 5 ampoules LED, le cintre comporte 2 ampoules LED.

14 *Indication du nom du véritable créateur du dessin ou modèle*

BOSSI Daniele

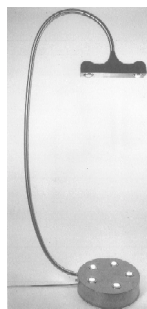

01 *Numéro d'enregistrement*

**38624-02**

*Numéro, date et heure du dépôt*

83664-02 06.09.2010 , 08.00

*Date de l'enregistrement*

02.05.2011 ,

02 *Date d'échéance*

06.09.2015

03 *Nom du déposant*

BOSSI Danielle

04 *Adresse (rue et numéro) du déposant*

Place de la Digue 35/2

05 *Code postal, localité et pays du déposant*

6000 Charleroi,  
Belgique

08 *Reproduction du dessin ou modèle*

VOIR REPRODUCTION(S)

11 *Indication du produit suivi de la (des) classe(s) et de la (des) sous-classe(s)*

Sac (cl 3-01).

14 *Indication du nom du véritable créateur du dessin ou modèle*

BOSSI Daniele

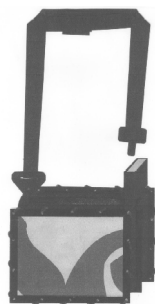

01 *Numéro d'enregistrement*

**38625-01**

*Numéro, date et heure du dépôt*

83672-01 29.10.2010 , 08.00

*Date de l'enregistrement*

25.05.2011 ,

02 *Date d'échéance*

29.10.2015

03 *Nom du déposant*

VANDERMEULEN Stéphane

04 *Adresse (rue et numéro) du déposant*

Rue du Bois des Corbeaux 5

05 *Code postal, localité et pays du déposant*

5600 Sautour,  
Belgique

08 *Reproduction du dessin ou modèle*

VOIR REPRODUCTION(S)

11 *Indication du produit suivi de la (des) classe(s) et de la (des) sous-classe(s)*

Nichoïr pour oiseaux (cl 30-02).

14 *Indication du nom du véritable créateur du dessin ou modèle*

VAN DER MEULEN Stephane

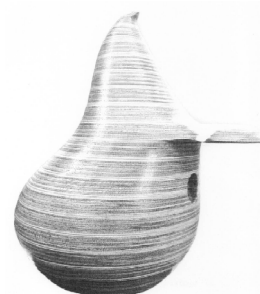

01 *Numéro d'enregistrement*

**38625-02**

*Numéro, date et heure du dépôt*

83672-02 29.10.2010 , 08.00

*Date de l'enregistrement*

25.05.2011 ,

02 *Date d'échéance*

29.10.2015

03 *Nom du déposant*

VANDERMEULEN Stéphane

04 *Adresse (rue et numéro) du déposant*

Rue du Bois des Corbeaux 5

05 *Code postal, localité et pays du déposant*

5600 Sautour,  
Belgique

08 *Reproduction du dessin ou modèle*

VOIR REPRODUCTION(S)

11 *Indication du produit suivi de la (des) classe(s) et de la (des) sous-classe(s)*

Hangeoire pour oiseaux (cl 30-02).

14 *Indication du nom du véritable créateur du dessin ou modèle*

VAN DER MEULEN Stephane

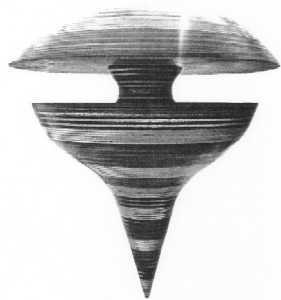

01 *Inschrijvingsnummer*

**38626-00**

*Nummer en dagtekening (dag en uur) van het depot*

83707-00 06.10.2010 , 08.00

*Datum inschrijving*

26.05.2011 ,

02 *Vervaldatum*

06.10.2015

03 *Naam van de deposant*

Claudia Hoozemans

04 *Adres (straat en nummer) van de deposant*

Poolsezoom 24

05 *Postcode, plaats en land van de deposant*

2912 GJ Nieuwerkerk a/d IJssel, Nederland

08 *Afbeelding van de tekening of het model*

ZIE AFBEELDING(EN)

11 *Vermelding van het voortbrengsel gevolgd door de aanduiding van de klasse(n) en onderklasse(n)*

T-shirt (kl 2-02).

12 *Beschrijving van de kenmerkende eigenschappen van het nieuwe uiterlijk van het voortbrengsel; in voorkomend geval, vermelding van de onderdelen van de tekening of het model waarop de kleuren betrekking hebben*

Bevat een 3-D applicatie in de vorm van een dier.

14 *Vermelding van de naam van de werkelijke ontwerper van de tekening*

HOOZEMANS Claudia



01 *Inschrijvingsnummer*

**38627-00**

*Nummer en dagtekening (dag en uur) van het depot*

83709-00 29.12.2010 , 08.00

*Datum inschrijving*

02.05.2011 ,

02 *Vervaldatum*

29.12.2015

03 *Naam van de deposant*

Linux-Service.BE BVBA

04 *Adres (straat en nummer) van de deposant*

Grenadierslaan 65

05 *Postcode, plaats en land van de deposant*

B-9890 Gavere, België

08 *Afbeelding van de tekening of het model*

ZIE AFBEELDING(EN)

11 *Vermelding van het voortbrengsel gevolgd door de aanduiding van de klasse(n) en onderklasse(n)*

Computertafel (cl 6-03).

14 *Vermelding van de naam van de werkelijke ontwerper van de tekening*

DUPORTAIL GUY



01 *Inschrijvingsnummer*

**38628-00**

*Nummer en dagtekening (dag en uur) van het depot*

83750-00 09.11.2010 , 08.00

*Datum inschrijving*

26.05.2011 ,

02 *Vervaldatum*

09.11.2015

03 *Naam van de deposant*

Johan Retel Helmrich

04 *Adres (straat en nummer) van de deposant*

Hindemithstraat 23

05 *Postcode, plaats en land van de deposant*

5011 AD Tilburg, Nederland

08 *Afbeelding van de tekening of het model*

ZIE AFBEELDING(EN)

11 *Vermelding van het voortbrengsel gevolgd door de aanduiding van de klasse(n) en onderklasse(n)*

Opbergrek voor duikspullen (kl 9-08).

14 *Vermelding van de naam van de werkelijke ontwerper van de tekening*

RETEL HELMRICH Johan

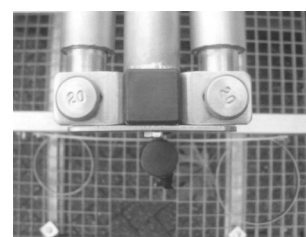
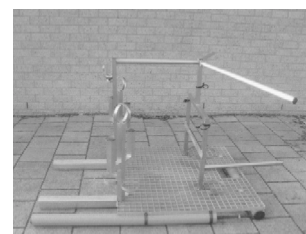

01 *Inschrijvingsnummer*

**38629-01**

*Nummer en dagtekening (dag en uur) van het depot*

83754-01 12.01.2011 , 08.00

*Datum inschrijving*

26.05.2011 ,

02 *Vervaldatum*

12.01.2016

03 *Naam van de deposant*

Merford Beheer B.V.

04 *Adres (straat en nummer) van de deposant*

Franklinweg 8

- 05 *Postcode, plaats en land van de deposant*  
4207 HZ Gorinchem,  
Nederland
- 08 *Afbeelding van de tekening of het model*  
ZIE AFBEELDING(EN)
- 09 *Vermelding van de kleur(en)*  
lichtgrijs, beige
- 11 *Vermelding van het voortbrengsel gevolgd door de aanduiding van de klasse(n) en onderklasse(n)*  
Deur (kl 25-01, 02).
- 12 *Beschrijving van de kenmerkende eigenschappen van het nieuwe uiterlijk van het voortbrengsel; in voorkomend geval, vermelding van de onderdelen van de tekening of het model waarop de kleuren betrekking hebben*  
Metalen deur met houtstructuur.



- 01 *Inschrijvingsnummer*  
**38629-02**  
*Nummer en dagtekening (dag en uur) van het depot*  
83754-02 12.01.2011 , 08.00  
*Datum inschrijving*  
26.05.2011 ,
- 02 *Vervaldatum*  
12.01.2016
- 03 *Naam van de deposant*  
Merford Beheer B.V.
- 04 *Adres (straat en nummer) van de deposant*  
Franklinweg 8
- 05 *Postcode, plaats en land van de deposant*  
4207 HZ Gorinchem,  
Nederland
- 08 *Afbeelding van de tekening of het model*  
ZIE AFBEELDING(EN)
- 09 *Vermelding van de kleur(en)*  
lichtbruin
- 11 *Vermelding van het voortbrengsel gevolgd door de aanduiding van de klasse(n) en onderklasse(n)*  
Deur (kl 25-01, 02).
- 12 *Beschrijving van de kenmerkende eigenschappen van het nieuwe uiterlijk van het voortbrengsel; in voorkomend geval, vermelding van de onderdelen van de tekening of het model waarop de kleuren betrekking hebben*  
Metalen deur met houtstructuur.



- 01 *Inschrijvingsnummer*  
**38629-03**  
*Nummer en dagtekening (dag en uur) van het depot*  
83754-03 12.01.2011 , 08.00  
*Datum inschrijving*  
26.05.2011 ,
- 02 *Vervaldatum*  
12.01.2016
- 03 *Naam van de deposant*  
Merford Beheer B.V.
- 04 *Adres (straat en nummer) van de deposant*  
Franklinweg 8
- 05 *Postcode, plaats en land van de deposant*  
4207 HZ Gorinchem,  
Nederland
- 08 *Afbeelding van de tekening of het model*  
ZIE AFBEELDING(EN)
- 09 *Vermelding van de kleur(en)*  
bruin
- 11 *Vermelding van het voortbrengsel gevolgd door de aanduiding van de klasse(n) en onderklasse(n)*  
Deur (kl 25-01, 02).
- 12 *Beschrijving van de kenmerkende eigenschappen van het nieuwe uiterlijk van het voortbrengsel; in voorkomend geval, vermelding van de onderdelen van de tekening of het model waarop de kleuren betrekking hebben*  
Metalen deur met houtstructuur.



- 01 *Inschrijvingsnummer*  
**38629-04**  
*Nummer en dagtekening (dag en uur) van het depot*  
83754-04 12.01.2011 , 08.00  
*Datum inschrijving*  
26.05.2011 ,

- 02 *Vervaldatum*  
12.01.2016
- 03 *Naam van de deposant*  
Merford Beheer B.V.
- 04 *Adres (straat en nummer) van de deposant*  
Franklinweg 8
- 05 *Postcode, plaats en land van de deposant*  
4207 HZ Gorinchem,  
Nederland
- 08 *Afbeelding van de tekening of het model*  
ZIE AFBEELDING(EN)
- 09 *Vermelding van de kleur(en)*  
donker bruin
- 11 *Vermelding van het voortbrengsel gevolgd door de aanduiding van de klasse(n) en onderklasse(n)*  
Deur (kl 25-01, 02).
- 12 *Beschrijving van de kenmerkende eigenschappen van het nieuwe uiterlijk van het voortbrengsel; in voorkomend geval, vermelding van de onderdelen van de tekening of het model waarop de kleuren betrekking hebben*  
Metalen deur met houtstructuur.



- 01 *Inschrijvingsnummer*  
**38629-05**  
*Nummer en dagtekening (dag en uur) van het depot*  
83754-05 12.01.2011 , 08.00  
*Datum inschrijving*  
26.05.2011 ,
- 02 *Vervaldatum*  
12.01.2016
- 03 *Naam van de deposant*  
Merford Beheer B.V.
- 04 *Adres (straat en nummer) van de deposant*  
Franklinweg 8
- 05 *Postcode, plaats en land van de deposant*  
4207 HZ Gorinchem,  
Nederland
- 08 *Afbeelding van de tekening of het model*  
ZIE AFBEELDING(EN)
- 09 *Vermelding van de kleur(en)*  
licht grijs, beige
- 11 *Vermelding van het voortbrengsel gevolgd door de aanduiding van de klasse(n) en onderklasse(n)*  
Paneel (kl 25-01, 02).
- 12 *Beschrijving van de kenmerkende eigenschappen van het nieuwe uiterlijk van het voortbrengsel; in voorkomend geval, vermelding van de onderdelen van de tekening of het model waarop de kleuren betrekking hebben*  
Metalen deur met houtstructuur.





- 01 *Inschrijvingsnummer*  
**38629-06**  
*Nummer en dagtekening (dag en uur) van het depot*  
83754-06 12.01.2011 , 08.00  
*Datum inschrijving*  
26.05.2011 ,
- 02 *Vervaldatum*  
12.01.2016
- 03 *Naam van de deposant*  
Merford Beheer B.V.
- 04 *Adres (straat en nummer) van de deposant*  
Franklinweg 8
- 05 *Postcode, plaats en land van de deposant*  
4207 HZ Gorinchem,  
Nederland
- 08 *Afbeelding van de tekening of het model*  
ZIE AFBEELDING(EN)
- 09 *Vermelding van de kleur(en)*  
licht bruin
- 11 *Vermelding van het voortbrengsel gevolgd door de aanduiding van de klasse(n) en onderklasse(n)*  
Paneel (kl 25-01, 02).
- 12 *Beschrijving van de kenmerkende eigenschappen van het nieuwe uiterlijk van het voortbrengsel; in voorkomend geval, vermelding van de onderdelen van de tekening of het model waarop de kleuren betrekking hebben*  
Metalen paneel met houtstructuur.



- 01 *Inschrijvingsnummer*  
**38629-07**  
*Nummer en dagtekening (dag en uur) van het depot*  
83754-07 12.01.2011 , 08.00  
*Datum inschrijving*  
26.05.2011 ,
- 02 *Vervaldatum*  
12.01.2016

- 03 *Naam van de deposant*  
Merford Beheer B.V.
- 04 *Adres (straat en nummer) van de deposant*  
Franklinweg 8
- 05 *Postcode, plaats en land van de deposant*  
4207 HZ Gorinchem,  
Nederland
- 08 *Afbeelding van de tekening of het model*  
ZIE AFBEELDING(EN)
- 09 *Vermelding van de kleur(en)*  
bruin
- 11 *Vermelding van het voortbrengsel gevolgd door de aanduiding van de klasse(n) en onderklasse(n)*  
Paneel (kl 25-01, 02).
- 12 *Beschrijving van de kenmerkende eigenschappen van het nieuwe uiterlijk van het voortbrengsel; in voorkomend geval, vermelding van de onderdelen van de tekening of het model waarop de kleuren betrekking hebben*  
Metalen paneel met houtstructuur.



- 01 *Inschrijvingsnummer*  
**38629-08**  
*Nummer en dagtekening (dag en uur) van het depot*  
83754-08 12.01.2011 , 08.00  
*Datum inschrijving*  
26.05.2011 ,
- 02 *Vervaldatum*  
12.01.2016
- 03 *Naam van de deposant*  
Merford Beheer B.V.
- 04 *Adres (straat en nummer) van de deposant*  
Franklinweg 8
- 05 *Postcode, plaats en land van de deposant*  
4207 HZ Gorinchem,  
Nederland
- 08 *Afbeelding van de tekening of het model*  
ZIE AFBEELDING(EN)
- 09 *Vermelding van de kleur(en)*  
donkerbruin
- 11 *Vermelding van het voortbrengsel gevolgd door de aanduiding van de klasse(n) en onderklasse(n)*  
Paneel (kl 25-01, 02).
- 12 *Beschrijving van de kenmerkende eigenschappen van het nieuwe uiterlijk van het voortbrengsel; in voorkomend geval, vermelding van de onderdelen van de tekening of het model waarop de kleuren betrekking hebben*  
Metalen paneel met houtstructuur.



- 01 *Inschrijvingsnummer*  
**38630-01**  
*Nummer en dagtekening (dag en uur) van het depot*  
83755-01 21.01.2011 , 08.00  
*Datum inschrijving*  
28.04.2011 ,
- 02 *Vervaldatum*  
21.01.2016
- 03 *Naam van de deposant*  
Marc Meijers
- 04 *Adres (straat en nummer) van de deposant*  
Bergerstraat 37
- 05 *Postcode, plaats en land van de deposant*  
6226 BA Maastricht,  
Nederland
- 08 *Afbeelding van de tekening of het model*  
ZIE AFBEELDING(EN)
- 11 *Vermelding van het voortbrengsel gevolgd door de aanduiding van de klasse(n) en onderklasse(n)*  
Krukje (kl 6-01).
- 14 *Vermelding van de naam van de werkelijke ontwerper van de tekening*  
MEIJERS Marc



- 01 *Inschrijvingsnummer*  
**38630-02**  
*Nummer en dagtekening (dag en uur) van het depot*  
83755-02 21.01.2011 , 08.00  
*Datum inschrijving*  
28.04.2011 ,
- 02 *Vervaldatum*  
21.01.2016
- 03 *Naam van de deposant*  
Marc Meijers
- 04 *Adres (straat en nummer) van de deposant*  
Bergerstraat 37

- 05 *Postcode, plaats en land van de deposant*  
6226 BA Maastricht,  
Nederland
- 08 *Afbeelding van de tekening of het model*  
ZIE AFBEELDING(EN)
- 11 *Vermelding van het voortbrengsel gevolgd  
door de aanduiding van de klasse(n) en  
onderklasse(n)*  
Tafel (kl 6-03).
- 14 *Vermelding van de naam van de werkelijke  
ontwerper van de tekening*  
MEIJERS Marc



- 01 *Inschrijvingsnummer*  
**38631-00**  
*Nummer en dagtekening (dag en uur) van het  
depot*  
83759-00 12.01.2011 , 08.00  
*Datum inschrijving*  
12.05.2011 ,  
02 *Vervaldatum*  
12.01.2016  
03 *Naam van de deposant*  
Pieter Adriaan Van der Klooster  
h.o.d.n. Fixers Productions  
04 *Adres (straat en nummer) van de deposant*  
Nieuwestad 129 a  
05 *Postcode, plaats en land van de deposant*  
8911 CP Nieuwestad,  
Nederland  
08 *Afbeelding van de tekening of het model*  
ZIE AFBEELDING(EN)  
11 *Vermelding van het voortbrengsel gevolgd  
door de aanduiding van de klasse(n) en  
onderklasse(n)*  
Poncho (kl 2-02).  
14 *Vermelding van de naam van de werkelijke  
ontwerper van de tekening*  
VAN DER KLOOSTER Pieter Adriaan

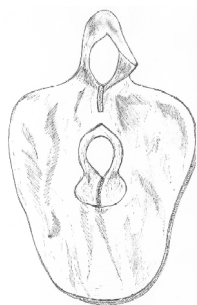

- 01 *Inschrijvingsnummer*  
**38632-00**  
*Nummer en dagtekening (dag en uur) van het  
depot*  
83767-00 23.11.2010 , 08.00  
*Datum inschrijving*  
25.05.2011 ,  
02 *Vervaldatum*  
23.11.2015  
03 *Naam van de deposant*  
Studio BLICK vof  
04 *Adres (straat en nummer) van de deposant*  
van Kinsbergenlaan 31  
05 *Postcode, plaats en land van de deposant*  
1215 RP Hilversum,  
Nederland  
08 *Afbeelding van de tekening of het model*  
ZIE AFBEELDING(EN)  
11 *Vermelding van het voortbrengsel gevolgd  
door de aanduiding van de klasse(n) en  
onderklasse(n)*  
Standaard voor een tabletcomputer (kl  
14-02, 99).  
14 *Vermelding van de naam van de werkelijke  
ontwerper van de tekening*  
DEKKER Edwin; VENNIX Fedde

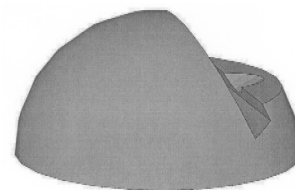
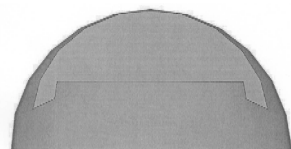
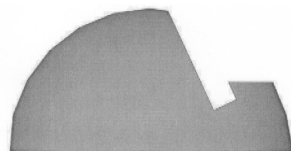
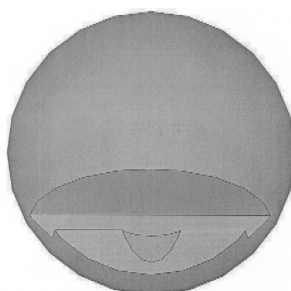

- 01 *Inschrijvingsnummer*  
**38633-00**  
*Nummer en dagtekening (dag en uur) van het  
depot*  
83768-00 23.11.2010 , 08.00  
*Datum inschrijving*  
26.05.2011 ,  
02 *Vervaldatum*  
23.11.2015  
03 *Naam van de deposant*  
Steven De Lannoy  
04 *Adres (straat en nummer) van de deposant*  
Winterkoning 108  
05 *Postcode, plaats en land van de deposant*  
3766 WE Soest,  
Nederland  
08 *Afbeelding van de tekening of het model*  
ZIE AFBEELDING(EN)  
09 *Vermelding van de kleur(en)*  
oranje, grijs  
11 *Vermelding van het voortbrengsel gevolgd  
door de aanduiding van de klasse(n) en  
onderklasse(n)*  
Wavebord (kl 21-02).  
14 *Vermelding van de naam van de werkelijke  
ontwerper van de tekening*  
DE LANNOY Steven



- 01 *Inschrijvingsnummer*  
**38634-00**  
*Nummer en dagtekening (dag en uur) van het  
depot*  
83771-00 23.11.2010 , 11.44  
*Datum inschrijving*  
26.05.2011 ,  
02 *Vervaldatum*  
23.11.2015  
03 *Naam van de deposant*  
SHINE VALLEY CO., LTD.  
04 *Adres (straat en nummer) van de deposant*  
301, Baksan-ri, Bugil-myeon,  
Jongseong-gun  
05 *Postcode, plaats en land van de deposant*  
Jeollanam-do 515 831,  
Republiek Korea  
06 *Naam en adres van de gemachtigde of ver-  
melding van het correspondentie-adres van  
de deposant*  
Octrooibureau Arnold & Siedsma  
Sweelinckplein 1

2517 GK 's-Gravenhage  
Nederland.

- 08 *Afbeelding van de tekening of het model*  
ZIE AFBEELDING(EN)
- 11 *Vermelding van het voortbrengsel gevolgd  
door de aanduiding van de klasse(n) en  
onderklasse(n)*  
Biljarttafel (kl 21-02).
- 12 *Beschrijving van de kenmerkende eigen-  
schappen van het nieuwe uiterlijk van het  
voortbrengsel; in voorkomend geval, vermeld-  
ing van de onderdelen van de tekening of het  
model waarop de kleuren betrekking hebben*  
Het model bevat 4 cirkels welke  
geplaatst zijn op een regelmatige  
afstand van het middelpunt van de  
cirkelomtrek van de biljartbal.
- 14 *Vermelding van de naam van de werkelijke  
ontwerper van de tekening*  
KIM Seon Nam

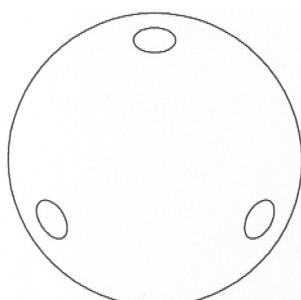
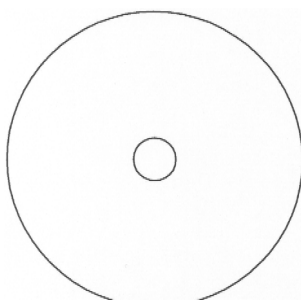
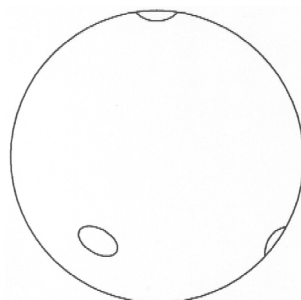
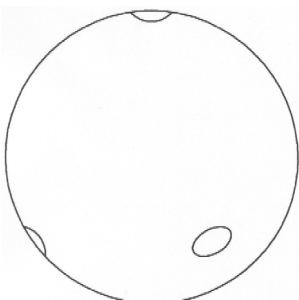
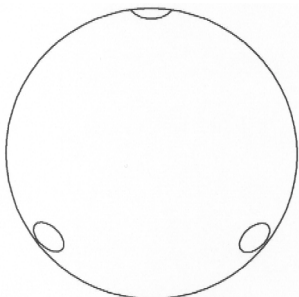
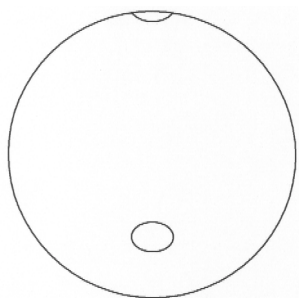
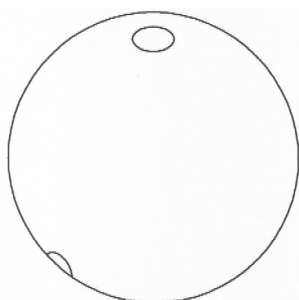

- 01 *Inschrijvingsnummer*  
**38635-00**  
*Nummer en dagtekening (dag en uur) van het  
depot*  
83776-00 30.11.2010 , 10.09  
*Datum inschrijving*  
22.04.2011 ,
- 02 *Vervaldatum*  
30.11.2015
- 03 *Naam van de deposant*  
Wentex BV
- 04 *Adres (straat en nummer) van de deposant*  
Italiëlaan 4 b
- 05 *Postcode, plaats en land van de deposant*  
2391 PT Hazerswoude dorp,  
Nederland
- 06 *Naam en adres van de gemachtigde of ver-  
melding van het correspondentie-adres van  
de deposant*  
Merkenbureau Knijff & Partners B.V.  
Leeuwenveldseweg 12  
1382 LX Weesp  
Nederland.
- 08 *Afbeelding van de tekening of het model*  
ZIE AFBEELDING(EN)
- 11 *Vermelding van het voortbrengsel gevolgd  
door de aanduiding van de klasse(n) en  
onderklasse(n)*  
Ophanginrichting set (kl 8-08).

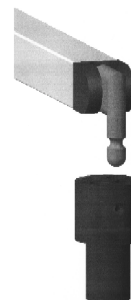

- 01 *Inschrijvingsnummer*  
**38636-00**  
*Nummer en dagtekening (dag en uur) van het  
depot*  
83789-00 31.01.2011 , 08.00  
*Datum inschrijving*  
27.05.2011 ,
- 02 *Vervaldatum*  
31.01.2016
- 03 *Naam van de deposant*  
Jannes Evegroen
- 04 *Adres (straat en nummer) van de deposant*  
M.D. de Grootstraat 74
- 05 *Postcode, plaats en land van de deposant*  
4461 WE Goes,  
Nederland
- 08 *Afbeelding van de tekening of het model*  
ZIE AFBEELDING(EN)
- 11 *Vermelding van het voortbrengsel gevolgd  
door de aanduiding van de klasse(n) en  
onderklasse(n)*  
Mondstuk voor patroon (kl 8-05).
- 14 *Vermelding van de naam van de werkelijke  
ontwerper van de tekening*  
EVEGROEN Jannes

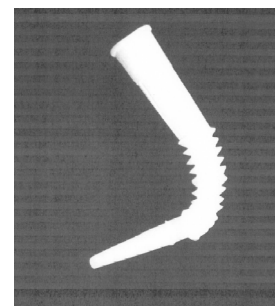
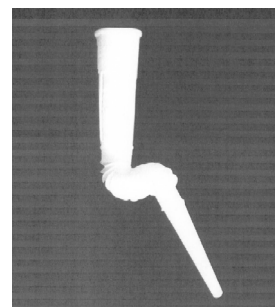

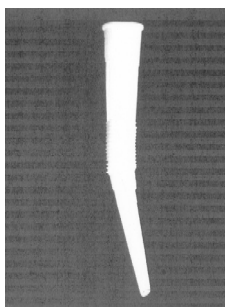

01 *Numéro d'enregistrement*

**38637-00**

*Numéro, date et heure du dépôt*

83790-00 10.12.2010 , 13.15

*Date de l'enregistrement*

25.05.2011 ,

02 *Date d'échéance*

10.12.2015

03 *Nom du déposant*

A.C.T. INTERPACK SPRL

04 *Adresse (rue et numéro) du déposant*

Rue Maghin 35

05 *Code postal, localité et pays du déposant*

4000 Liège,

Belgique

08 *Reproduction du dessin ou modèle*

VOIR REPRODUCTION(S)

11 *Indication du produit suivi de la (des) classe(s) et de la (des) sous-classe(s)*

Étiquettes électroniques (cl 14-02).

14 *Indication du nom du véritable créateur du dessin ou modèle*

ROTENBERG Meyer

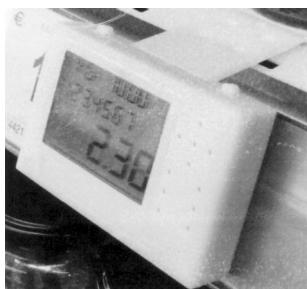

01 *Inschrijvingsnummer*

**38638-00**

*Nummer en dagtekening (dag en uur) van het depot*

83791-00 22.02.2011 , 08.00

*Datum inschrijving*

06.06.2011 ,

02 *Vervaldatum*

22.02.2016

03 *Naam van de deposant*

Peter van de Graaf

04 *Adres (straat en nummer) van de deposant*

Op den Bergen 10

05 *Postcode, plaats en land van de deposant*

5975 NS Sevenum,

Nederland

08 *Afbeelding van de tekening of het model*

ZIE AFBEELDING(EN)

11 *Vermelding van het voortbrengsel gevolgd door de aanduiding van de klasse(n) en onderklasse(n)*

Potten (kl 7-01).

14 *Vermelding van de naam van de werkelijke ontwerper van de tekening*

VAN DER GRAAF Peter



01 *Inschrijvingsnummer*

**38639-00**

*Nummer en dagtekening (dag en uur) van het depot*

83808-00 27.12.2010 , 08.00

*Datum inschrijving*

06.06.2011 ,

02 *Vervaldatum*

27.12.2015

03 *Naam van de deposant*

Koeleman Potplanten B.V.

04 *Adres (straat en nummer) van de deposant*

Oostkanaalweg 21 B

05 *Postcode, plaats en land van de deposant*

2461 ER Ter Aar,

Nederland

06 *Naam en adres van de gemachtigde of vermelding van het correspondentie-adres van de deposant*

Merk-Echt B.V.

Keizerstraat 7

4811 HL Breda

Nederland.

08 *Afbeelding van de tekening of het model*

ZIE AFBEELDING(EN)

11 *Vermelding van het voortbrengsel gevolgd door de aanduiding van de klasse(n) en onderklasse(n)*

Bloempot (kl 11-02).

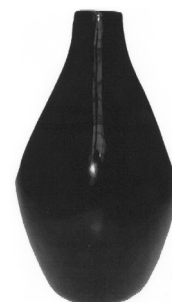

01 *Inschrijvingsnummer*

**38640-00**

*Nummer en dagtekening (dag en uur) van het depot*

83809-00 28.12.2010 , 08.00

*Datum inschrijving*

12.05.2011 ,

02 *Vervaldatum*

28.12.2015

03 *Naam van de deposant*

Sandy Rozemeijer

04 *Adres (straat en nummer) van de deposant*

Willem Amtszkade 39 Bis

05 *Postcode, plaats en land van de deposant*

3515 AK Utrecht,

Nederland

08 *Afbeelding van de tekening of het model*

ZIE AFBEELDING(EN)

11 *Vermelding van het voortbrengsel gevolgd door de aanduiding van de klasse(n) en onderklasse(n)*

Scherm voor leerlingentafel (kl 6-03,

06).

14 *Vermelding van de naam van de werkelijke ontwerper van de tekening*

ROZEMEIJER Sandy A.C.



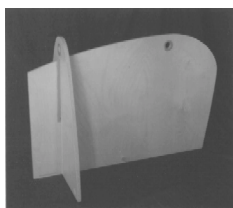

vooraanzicht



vooraanzicht



zij aanzicht

01 *Inschrijvingsnummer***38641-00***Nummer en dagtekening (dag en uur) van het depot*

83818-00 06.01.2011 , 08.00

*Datum inschrijving*

06.06.2011 ,

02 *Vervaldatum*

06.01.2016

03 *Naam van de deposant*

Dekker Zevenhuizen b.v.

04 *Adres (straat en nummer) van de deposant*

Nijverheidscentrum 2

05 *Postcode, plaats en land van de deposant*2761 JP Zevenhuizen,  
Nederland08 *Afbeelding van de tekening of het model*

ZIE AFBEELDING(EN)

11 *Vermelding van het voortbrengsel gevolgd door de aanduiding van de klasse(n) en onderklasse(n)*

Wastafelblad (kl 23-02).

14 *Vermelding van de naam van de werkelijke ontwerper van de tekening*

PLANTENGA Erik

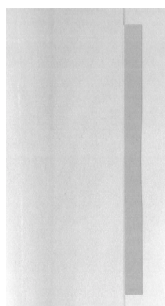
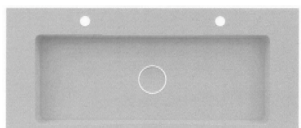
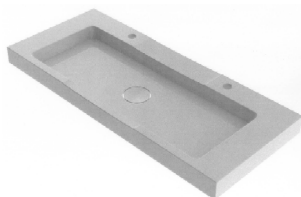
01 *Inschrijvingsnummer***38642-00***Nummer en dagtekening (dag en uur) van het depot*

83819-00 07.01.2011 , 08.00

*Datum inschrijving*

06.05.2011 ,

02 *Vervaldatum*

07.01.2016

03 *Naam van de deposant*

Otto Simon B.V.

04 *Adres (straat en nummer) van de deposant*

Schuilenburglaan 1

05 *Postcode, plaats en land van de deposant*7604 BJ Almelo,  
Nederland08 *Afbeelding van de tekening of het model*

ZIE AFBEELDING(EN)

09 *Vermelding van de kleur(en)*Crème wit; wit; zwart, geel, rood,  
blauw, groen11 *Vermelding van het voortbrengsel gevolgd door de aanduiding van de klasse(n) en onderklasse(n)*

Uitvoering (kl 32-00).

01 *Inschrijvingsnummer***38643-00***Nummer en dagtekening (dag en uur) van het depot*

83834-00 07.03.2011 , 08.00

*Datum inschrijving*

06.06.2011 ,

- 02 *Vervaldatum*  
07.03.2016
- 03 *Naam van de deposant*  
Wilhelmina Christina Maria Hutten
- 04 *Adres (straat en nummer) van de deposant*  
Mekkelholtsweg 10
- 05 *Postcode, plaats en land van de deposant*  
7523 DE Enschede,  
Nederland
- 08 *Afbeelding van de tekening of het model*  
ZIE AFBEELDING(EN)
- 11 *Vermelding van het voortbrengsel gevolgd door de aanduiding van de klasse(n) en onderklasse(n)*  
Zuil (kl 11-02; 25-02).
- 12 *Beschrijving van de kenmerkende eigenschappen van het nieuwe uiterlijk van het voortbrengsel; in voorkomend geval, vermelding van de onderdelen van de tekening of het model waarop de kleuren betrekking hebben*  
De zuil van keramiek met een driedimensionaal aangezicht.
- 14 *Vermelding van de naam van de werkelijke ontwerper van de tekening*  
HUTTEN Wilhelmina C.M.



- 01 *Inschrijvingsnummer*  
**38644-00**  
*Nummer en dagtekening (dag en uur) van het depot*  
83863-00 08.02.2011 , 14.52  
*Datum inschrijving*  
06.06.2011 ,
- 02 *Vervaldatum*  
08.02.2016
- 03 *Naam van de deposant*  
Pedis BV
- 04 *Adres (straat en nummer) van de deposant*  
Heuvelenweg 18
- 05 *Postcode, plaats en land van de deposant*  
7241 HZ Lochem,  
Nederland
- 08 *Afbeelding van de tekening of het model*  
ZIE AFBEELDING(EN)
- 11 *Vermelding van het voortbrengsel gevolgd door de aanduiding van de klasse(n) en onderklasse(n)*  
Wind turbine (kl 15-01).
- 12 *Beschrijving van de kenmerkende eigenschappen van het nieuwe uiterlijk van het voortbrengsel; in voorkomend geval, vermelding van de onderdelen van de tekening of het model waarop de kleuren betrekking hebben*  
De windturbine is gekenmerkt door een rotor met een verticale as waaraan drie wieken die elk met de as verbonden zijn

met drie spaken; door dehelixvormige wieken heeft het omwentelingslichaam een zuivere cilinder vorm.

- 14 *Vermelding van de naam van de werkelijke ontwerper van de tekening*  
SIDLER Dick

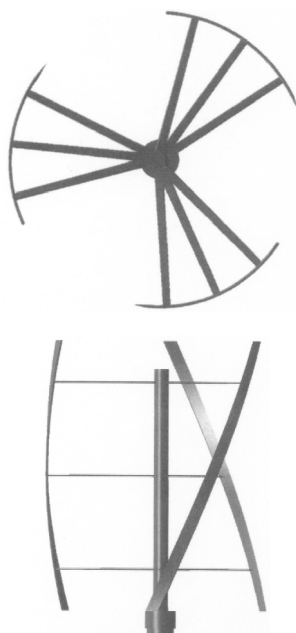

- 01 *Inschrijvingsnummer*  
**38645-01**  
*Nummer en dagtekening (dag en uur) van het depot*  
83904-01 24.03.2011 , 08.00  
*Datum inschrijving*  
25.05.2011 ,
- 02 *Vervaldatum*  
24.03.2016
- 03 *Naam van de deposant*  
Jef Koopmans
- 04 *Adres (straat en nummer) van de deposant*  
Jozef Mulsstraat 23
- 05 *Postcode, plaats en land van de deposant*  
2170 Merksem,  
België
- 08 *Afbeelding van de tekening of het model*  
ZIE AFBEELDING(EN)
- 11 *Vermelding van het voortbrengsel gevolgd door de aanduiding van de klasse(n) en onderklasse(n)*  
Reclamedragen met stand (kl 20-03).
- 14 *Vermelding van de naam van de werkelijke ontwerper van de tekening*  
KOOPMANS Jef



- 01 *Inschrijvingsnummer*  
**38645-02**  
*Nummer en dagtekening (dag en uur) van het depot*  
83904-02 24.03.2011 , 08.00  
*Datum inschrijving*  
25.05.2011 ,
- 02 *Vervaldatum*  
24.03.2016
- 03 *Naam van de deposant*  
Jef Koopmans
- 04 *Adres (straat en nummer) van de deposant*  
Jozef Mulsstraat 23
- 05 *Postcode, plaats en land van de deposant*  
2170 Merksem,  
België
- 08 *Afbeelding van de tekening of het model*  
ZIE AFBEELDING(EN)
- 11 *Vermelding van het voortbrengsel gevolgd door de aanduiding van de klasse(n) en onderklasse(n)*  
Reclamedrager met stand (kl 20-03).
- 14 *Vermelding van de naam van de werkelijke ontwerper van de tekening*  
KOOPMANS Jef

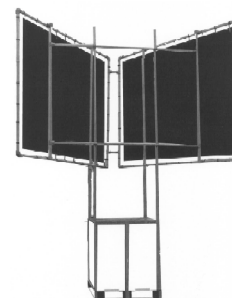
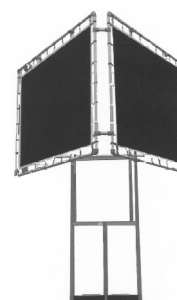

- 01 *Inschrijvingsnummer*  
**38645-03**

*Nummer en dagtekening (dag en uur) van het depot*

83904-03 24.03.2011 , 08.00

*Datum inschrijving*

25.05.2011 ,

02 *Vervaldatum*

24.03.2016

03 *Naam van de deposant*

Jef Koopmans

04 *Adres (straat en nummer) van de deposant*

Jozef Mulsstraat 23

05 *Postcode, plaats en land van de deposant*

2170 Merksem,

België

08 *Afbeelding van de tekening of het model*

ZIE AFBEELDING(EN)

11 *Vermelding van het voortbrengsel gevolgd door de aanduiding van de klasse(n) en onderklasse(n)*

Reclamedrager met stand (kl 20-03).

14 *Vermelding van de naam van de werkelijke ontwerper van de tekening*

KOOPMANS Jef

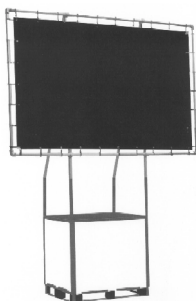

01 *Inschrijvingsnummer*

**38646-01**

*Nummer en dagtekening (dag en uur) van het depot*

83913-01 10.05.2011 , 08.00

*Datum inschrijving*

19.05.2011 ,

02 *Vervaldatum*

10.05.2016

03 *Naam van de deposant*

Grijsen Project b.v.

04 *Adres (straat en nummer) van de deposant*

Lorentzstraat 13

05 *Postcode, plaats en land van de deposant*

7102 JH Winterswijk,

Nederland

08 *Afbeelding van de tekening of het model*

ZIE AFBEELDING(EN)

11 *Vermelding van het voortbrengsel gevolgd door de aanduiding van de klasse(n) en onderklasse(n)*

Boomrooster (straatmeubilair) (kl 25-02;99).

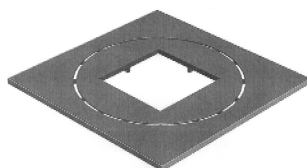
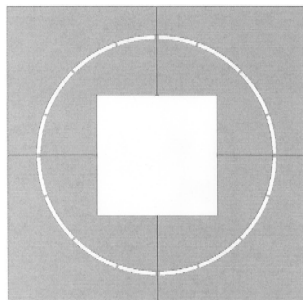

01 *Inschrijvingsnummer*

**38646-02**

*Nummer en dagtekening (dag en uur) van het depot*

83913-02 10.05.2011 , 08.00

*Datum inschrijving*

19.05.2011 ,

02 *Vervaldatum*

10.05.2016

03 *Naam van de deposant*

Grijsen Project b.v.

04 *Adres (straat en nummer) van de deposant*

Lorentzstraat 13

05 *Postcode, plaats en land van de deposant*

7102 JH Winterswijk,

Nederland

08 *Afbeelding van de tekening of het model*

ZIE AFBEELDING(EN)

11 *Vermelding van het voortbrengsel gevolgd door de aanduiding van de klasse(n) en onderklasse(n)*

Boomrooster (straatmeubilair) (kl 25-02, 99).

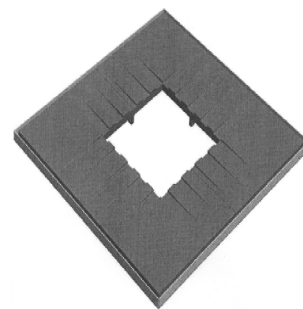
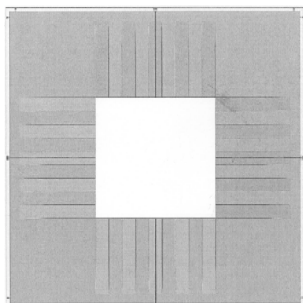

01 *Inschrijvingsnummer*

**38646-03**

*Nummer en dagtekening (dag en uur) van het depot*

83913-03 10.05.2011 , 08.00

*Datum inschrijving*

19.05.2011 ,

02 *Vervaldatum*

10.05.2016

03 *Naam van de deposant*

Grijsen Project b.v.

04 *Adres (straat en nummer) van de deposant*

Lorentzstraat 13

05 *Postcode, plaats en land van de deposant*

7102 JH Winterswijk,

Nederland

08 *Afbeelding van de tekening of het model*

ZIE AFBEELDING(EN)

11 *Vermelding van het voortbrengsel gevolgd door de aanduiding van de klasse(n) en onderklasse(n)*

Boomrooster (straatmeubilair) (kl 25-02, 99).

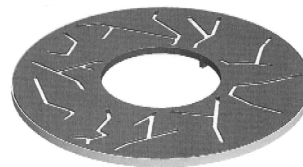
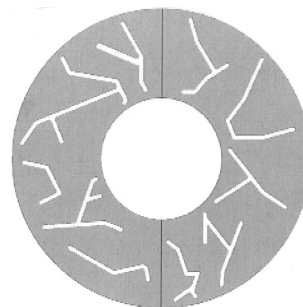

01 *Inschrijvingsnummer*

**38646-04**

*Nummer en dagtekening (dag en uur) van het depot*

83913-04 10.05.2011 , 08.00

*Datum inschrijving*

19.05.2011 ,

02 *Vervaldatum*

10.05.2016



- 03 *Naam van de deposant*  
Grijsen Project b.v.
- 04 *Adres (straat en nummer) van de deposant*  
Lorentzstraat 13
- 05 *Postcode, plaats en land van de deposant*  
7102 JH Winterswijk,  
Nederland
- 08 *Afbeelding van de tekening of het model*  
ZIE AFBEELDING(EN)
- 11 *Vermelding van het voortbrengsel gevolgd door de aanduiding van de klasse(n) en onderklasse(n)*  
Boomrooster (straatmeubilair) (kl 25-02, 99).

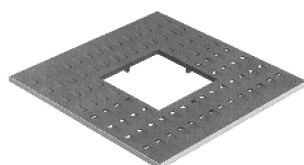
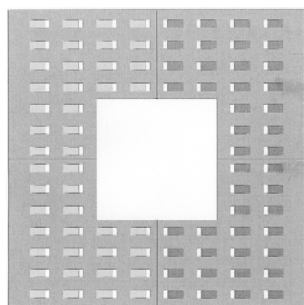

- 01 *Inschrijvingsnummer*  
**38646-05**
- Nummer en dagtekening (dag en uur) van het depot*  
83913-05 10.05.2011 , 08.00
- Datum inschrijving*  
19.05.2011 ,
- 02 *Vervaldatum*  
10.05.2016
- 03 *Naam van de deposant*  
Grijsen Project b.v.
- 04 *Adres (straat en nummer) van de deposant*  
Lorentzstraat 13
- 05 *Postcode, plaats en land van de deposant*  
7102 JH Winterswijk,  
Nederland
- 08 *Afbeelding van de tekening of het model*  
ZIE AFBEELDING(EN)
- 11 *Vermelding van het voortbrengsel gevolgd door de aanduiding van de klasse(n) en onderklasse(n)*  
Boomrooster (straatmeubilair) (kl 25-02, 99).

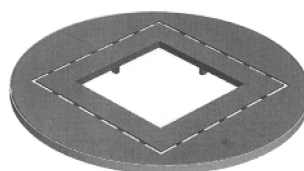
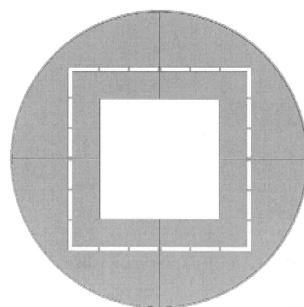

- 01 *Inschrijvingsnummer*  
**38646-06**
- Nummer en dagtekening (dag en uur) van het depot*  
83913-06 10.05.2011 , 08.00
- Datum inschrijving*  
19.05.2011 ,
- 02 *Vervaldatum*  
10.05.2016
- 03 *Naam van de deposant*  
Grijsen Project b.v.
- 04 *Adres (straat en nummer) van de deposant*  
Lorentzstraat 13
- 05 *Postcode, plaats en land van de deposant*  
7102 JH Winterswijk,  
Nederland
- 08 *Afbeelding van de tekening of het model*  
ZIE AFBEELDING(EN)
- 11 *Vermelding van het voortbrengsel gevolgd door de aanduiding van de klasse(n) en onderklasse(n)*  
Boomrooster (straatmeubilair) (kl 25-02, 99).

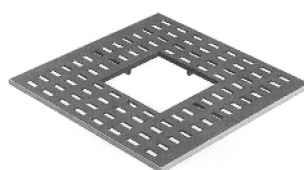
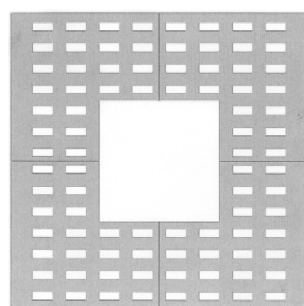

- 01 *Inschrijvingsnummer*  
**38646-07**

- Nummer en dagtekening (dag en uur) van het depot*  
83913-07 10.05.2011 , 08.00
- Datum inschrijving*  
19.05.2011 ,
- 02 *Vervaldatum*  
10.05.2016
- 03 *Naam van de deposant*  
Grijsen Project b.v.
- 04 *Adres (straat en nummer) van de deposant*  
Lorentzstraat 13
- 05 *Postcode, plaats en land van de deposant*  
7102 JH Winterswijk,  
Nederland
- 08 *Afbeelding van de tekening of het model*  
ZIE AFBEELDING(EN)
- 11 *Vermelding van het voortbrengsel gevolgd door de aanduiding van de klasse(n) en onderklasse(n)*  
Boomrooster (straatmeubilair) (kl 25-02, 99).

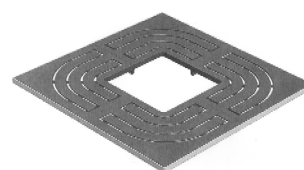
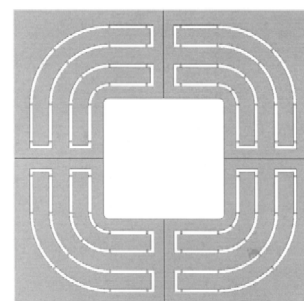

- 01 *Inschrijvingsnummer*  
**38646-08**
- Nummer en dagtekening (dag en uur) van het depot*  
83913-08 10.05.2011 , 08.00
- Datum inschrijving*  
19.05.2011 ,
- 02 *Vervaldatum*  
10.05.2016
- 03 *Naam van de deposant*  
Grijsen Project b.v.
- 04 *Adres (straat en nummer) van de deposant*  
Lorentzstraat 13
- 05 *Postcode, plaats en land van de deposant*  
7102 JH Winterswijk,  
Nederland
- 08 *Afbeelding van de tekening of het model*  
ZIE AFBEELDING(EN)
- 11 *Vermelding van het voortbrengsel gevolgd door de aanduiding van de klasse(n) en onderklasse(n)*  
Boomrooster (straatmeubilair) (kl 25-02, 99).



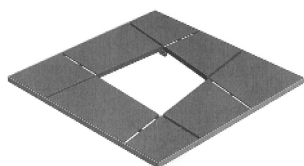
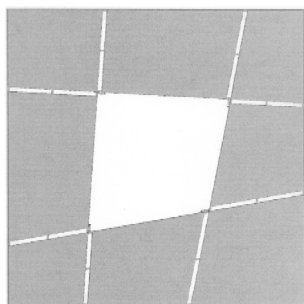

01 *Inschrijvingsnummer*  
**38646-09**

*Nummer en dagtekening (dag en uur) van het depot*

83913-09 10.05.2011 , 08.00

*Datum inschrijving*

19.05.2011 ,

02 *Vervaldatum*  
10.05.2016

03 *Naam van de deposant*  
Grijzen Project b.v.

04 *Adres (straat en nummer) van de deposant*  
Lorentzstraat 13

05 *Postcode, plaats en land van de deposant*  
7102 JH Winterswijk,  
Nederland

08 *Afbeelding van de tekening of het model*  
ZIE AFBEELDING(EN)

11 *Vermelding van het voortbrengsel gevolgd door de aanduiding van de klasse(n) en onderklasse(n)*  
Boomrooster (straatmeubilair) (kl 25-02, 99).

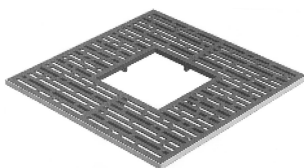
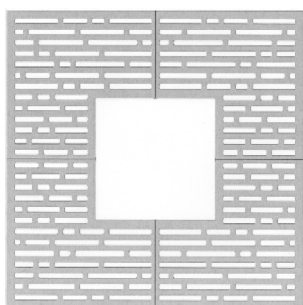

01 *Inschrijvingsnummer*  
**38646-10**

*Nummer en dagtekening (dag en uur) van het depot*

83913-10 10.05.2011 , 08.00

*Datum inschrijving*

19.05.2011 ,

02 *Vervaldatum*  
10.05.2016

03 *Naam van de deposant*  
Grijzen Project b.v.

04 *Adres (straat en nummer) van de deposant*  
Lorentzstraat 13

05 *Postcode, plaats en land van de deposant*  
7102 JH Winterswijk,  
Nederland

08 *Afbeelding van de tekening of het model*  
ZIE AFBEELDING(EN)

11 *Vermelding van het voortbrengsel gevolgd door de aanduiding van de klasse(n) en onderklasse(n)*  
Boomrooster (straatmeubilair) (kl 25-02, 99).

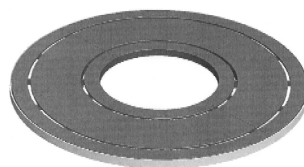
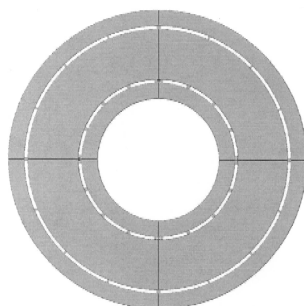

01 *Inschrijvingsnummer*  
**38646-11**

*Nummer en dagtekening (dag en uur) van het depot*

83913-11 10.05.2011 , 08.00

*Datum inschrijving*

19.05.2011 ,

02 *Vervaldatum*  
10.05.2016

03 *Naam van de deposant*  
Grijzen Project b.v.

04 *Adres (straat en nummer) van de deposant*  
Lorentzstraat 13

05 *Postcode, plaats en land van de deposant*  
7102 JH Winterswijk,  
Nederland

08 *Afbeelding van de tekening of het model*  
ZIE AFBEELDING(EN)

11 *Vermelding van het voortbrengsel gevolgd door de aanduiding van de klasse(n) en onderklasse(n)*  
Boomrooster (straatmeubilair) (kl 25-02, 99).

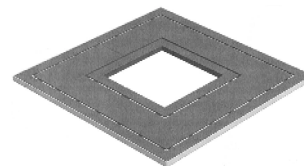
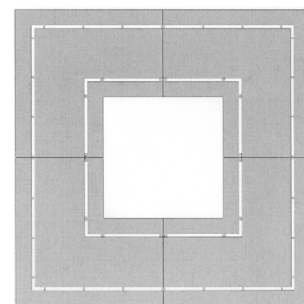

01 *Inschrijvingsnummer*  
**38646-12**

*Nummer en dagtekening (dag en uur) van het depot*

83913-12 10.05.2011 , 08.00

*Datum inschrijving*

19.05.2011 ,

02 *Vervaldatum*  
10.05.2016

03 *Naam van de deposant*  
Grijzen Project b.v.

04 *Adres (straat en nummer) van de deposant*  
Lorentzstraat 13

05 *Postcode, plaats en land van de deposant*  
7102 JH Winterswijk,  
Nederland

08 *Afbeelding van de tekening of het model*  
ZIE AFBEELDING(EN)

11 *Vermelding van het voortbrengsel gevolgd door de aanduiding van de klasse(n) en onderklasse(n)*  
Boomrooster (straatmeubilair) (kl 25-02, 99).

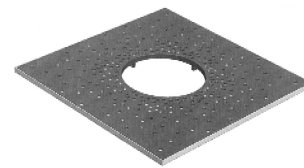
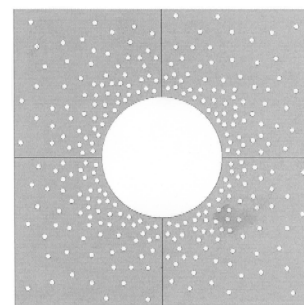

01 *Inschrijvingsnummer*  
**38646-13**

*Nummer en dagtekening (dag en uur) van het depot*

83913-13 10.05.2011 , 08.00

*Datum inschrijving*

19.05.2011 ,

02 *Vervaldatum*

10.05.2016

03 *Naam van de deposant*

Grijsen Project b.v.

04 *Adres (straat en nummer) van de deposant*

Lorentzstraat 13

05 *Postcode, plaats en land van de deposant*

7102 JH Winterswijk,  
Nederland

08 *Afbeelding van de tekening of het model*

ZIE AFBEELDING(EN)

11 *Vermelding van het voortbrengsel gevolgd door de aanduiding van de klasse(n) en onderklasse(n)*

Boomrooster (straatmeubilair) (kl 25-02, 99).

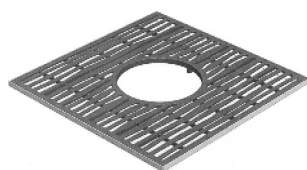
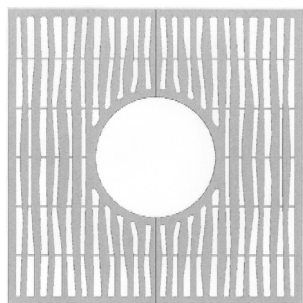

01 *Inschrijvingsnummer*

**38647-01**

*Nummer en dagtekening (dag en uur) van het depot*

83923-01 11.04.2011 , 08.00

*Datum inschrijving*

20.05.2011 ,

02 *Vervaldatum*

11.04.2016

03 *Naam van de deposant*

Meindert Koopman

04 *Adres (straat en nummer) van de deposant*

Stepelobrink 28

05 *Postcode, plaats en land van de deposant*

7544 ZH Enschede,  
Nederland

06 *Naam en adres van de gemachtigde of vermelding van het correspondentie-adres van de deposant*

PatentAgent  
Hengelosestraat 705  
7521 PA Enschede  
Nederland.

08 *Afbeelding van de tekening of het model*

ZIE AFBEELDING(EN)

09 *Vermelding van de kleur(en)*

diverse tinten bruin, zwart, oranje, geel

11 *Vermelding van het voortbrengsel gevolgd door de aanduiding van de klasse(n) en onderklasse(n)*

Tuinhuisje (kl 25-03).



01 *Inschrijvingsnummer*

**38647-02**

*Nummer en dagtekening (dag en uur) van het depot*

83923-02 11.04.2011 , 08.00

*Datum inschrijving*

20.05.2011 ,

02 *Vervaldatum*

11.04.2016

03 *Naam van de deposant*

Meindert Koopman

04 *Adres (straat en nummer) van de deposant*

Stepelobrink 28

05 *Postcode, plaats en land van de deposant*

7544 ZH Enschede,  
Nederland

06 *Naam en adres van de gemachtigde of vermelding van het correspondentie-adres van de deposant*

PatentAgent  
Hengelosestraat 705  
7521 PA Enschede  
Nederland.

08 *Afbeelding van de tekening of het model*

ZIE AFBEELDING(EN)

11 *Vermelding van het voortbrengsel gevolgd door de aanduiding van de klasse(n) en onderklasse(n)*

Tuinhuisje (kl 25-03).

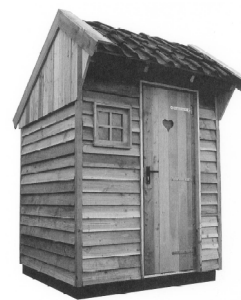

01 *Inschrijvingsnummer*

**38647-03**

*Nummer en dagtekening (dag en uur) van het depot*

83923-03 11.04.2011 , 08.00

*Datum inschrijving*

20.05.2011 ,

02 *Vervaldatum*

11.04.2016

03 *Naam van de deposant*

Meindert Koopman

04 *Adres (straat en nummer) van de deposant*

Stepelobrink 28

05 *Postcode, plaats en land van de deposant*

7544 ZH Enschede,  
Nederland

06 *Naam en adres van de gemachtigde of vermelding van het correspondentie-adres van de deposant*

PatentAgent  
Hengelosestraat 705  
7521 PA Enschede  
Nederland.

08 *Afbeelding van de tekening of het model*

ZIE AFBEELDING(EN)

- 11 *Vermelding van het voortbrengsel gevolgd door de aanduiding van de klasse(n) en onderklasse(n)*

Tuinhuisje (kl 25-03).

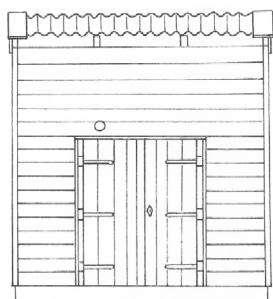
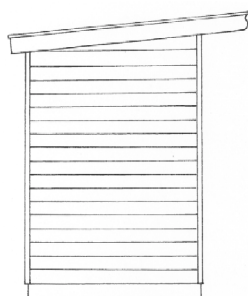
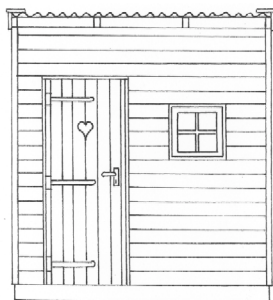

- 01 *Numéro d'enregistrement*  
**38648-00**

*Numéro, date et heure du dépôt*  
83927-00 12.04.2011 , 16.33  
*Date de l'enregistrement*  
20.05.2011 ,

- 02 *Date d'échéance*  
12.04.2016

- 03 *Nom du déposant*  
ITM ENTREPRISES, Société par Actions Simplifiée

- 04 *Adresse (rue et numéro) du déposant*  
24, rue Auguste Chabrières

- 05 *Code postal, localité et pays du déposant*  
75015 Paris,  
France

- 06 *Nom et adresse du mandataire ou indication de l'adresse postale du déposant*  
CABINET BEDE S.A.  
Boulevard General Wahis 15  
1030 Bruxelles  
Belgique.

- 08 *Reproduction du dessin ou modèle*  
VOIR REPRODUCTION(S)

- 09 *Indication de la (des) couleur(s)*  
noir, blanc, rouge

- 11 *Indication du produit suivi de la (des) classe(s) et de la (des) sous-classe(s)*

Symbole graphique (cl 32-00).

- 13 *Droit de priorité visé à l'article 4 de la Convention de Paris pour la protection de la Propriété Industrielle*

France, le 19 10 2010, no. 2010 52385,  
ITM ENTREPRISES, Société par Actions Simplifiée.



- 01 *Inscriptionnummer*

**38649-00**

*Nummer en dagtekening (dag en uur) van het depot*

83930-00 14.04.2011 , 08.00

*Datum inschrijving*

16.05.2011 ,

- 02 *Vervaldatum*

14.04.2016

- 03 *Naam van de deposant*

Unety bvba

- 04 *Adres (straat en nummer) van de deposant*

Karperstraat 13

- 05 *Postcode, plaats en land van de deposant*

9870 Zulte,  
België

- 08 *Afbeelding van de tekening of het model*  
ZIE AFBEELDING(EN)

- 11 *Vermelding van het voortbrengsel gevolgd door de aanduiding van de klasse(n) en onderklasse(n)*

Verlichtingsarmatuur (kl 26-05).

- 14 *Vermelding van de naam van de werkelijke ontwerper van de tekening*

ALGOET Miquel

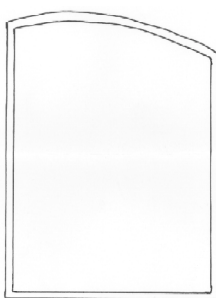

- 01 *Inscriptionnummer*

**38650-00**

*Nummer en dagtekening (dag en uur) van het depot*

83931-00 14.04.2011 , 08.00

*Datum inschrijving*

18.05.2011 ,

- 02 *Vervaldatum*

14.04.2016

- 03 *Naam van de deposant*

Agentschap voor Infrastructuur in het Onderwijs (AGIO) Rechtspersoon Overheden van het Vlaams Gewest en Vlaamse Gemeenschap

- 04 *Adres (straat en nummer) van de deposant*

Koning Albert II-laan 35, bus 75

- 05 *Postcode, plaats en land van de deposant*

1030 Brussel,  
België

- 08 *Afbeelding van de tekening of het model*  
ZIE AFBEELDING(EN)

- 09 *Vermelding van de kleur(en)*

groen: pantone 376 C, geel: pantone 129 C, blauw: pantone 282 C

- 11 *Vermelding van het voortbrengsel gevolgd door de aanduiding van de klasse(n) en onderklasse(n)*

Logo (kl 32-00).

- 14 *Vermelding van de naam van de werkelijke ontwerper van de tekening*

VAN DAMME Dorien



- 01 *Inscriptionnummer*

**38651-00**

*Nummer en dagtekening (dag en uur) van het depot*

83938-00 21.04.2011 , 08.00

*Datum inschrijving*

13.05.2011 ,

- 02 *Vervaldatum*

21.04.2016

- 03 *Naam van de deposant*

WINTER Jan Jobst Johannes

- 04 *Adres (straat en nummer) van de deposant*

Hoofdstraat 19

- 05 *Postcode, plaats en land van de deposant*

7811 EA Emmen,  
Nederland

- 08 *Afbeelding van de tekening of het model*  
ZIE AFBEELDING(EN)

- 11 *Vermelding van het voortbrengsel gevolgd door de aanduiding van de klasse(n) en onderklasse(n)*

Bonbon (kl 1-01).

- 14 *Vermelding van de naam van de werkelijke ontwerper van de tekening*

WINTER Jan J.J.





01 *Inschrijvingsnummer*  
**38652-00**

*Nummer en dagtekening (dag en uur) van het depot*

83963-00 17.05.2011 , 12.20

*Datum inschrijving*

23.05.2011 ,

02 *Vervaldatum*

17.05.2016

03 *Naam van de deposant*

Nadine Veranneman

04 *Adres (straat en nummer) van de deposant*

Beekvelden 16

05 *Postcode, plaats en land van de deposant*

2840 Rumst,  
Nederland

08 *Afbeelding van de tekening of het model*

ZIE AFBEELDING(EN)

11 *Vermelding van het voortbrengsel gevolgd door de aanduiding van de klasse(n) en onderklasse(n)*

Grafisch symbool (kl 32-00).

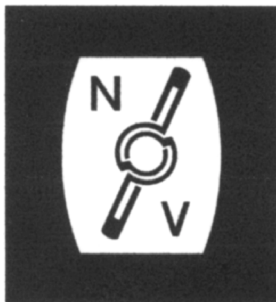

01 *Inschrijvingsnummer*  
**38653-00**

*Nummer en dagtekening (dag en uur) van het depot*

83970-00 13.05.2011 , 08.00

*Datum inschrijving*

24.05.2011 ,

02 *Vervaldatum*

13.05.2016

03 *Naam van de deposant*

Luxe Brood- en banketbakkerij Both vof

04 *Adres (straat en nummer) van de deposant*

Kerkplein 4

05 *Postcode, plaats en land van de deposant*

1391 GJ Abcoude,  
Nederland

06 *Naam en adres van de gemachtigde of vermelding van het correspondentie-adres van de deposant*

Keesom & Hendriks N.V.  
Postbus 85533  
2508 CE 's-Gravenhage  
Nederland.

08 *Afbeelding van de tekening of het model*

ZIE AFBEELDING(EN)

09 *Vermelding van de kleur(en)*

diverse tinten geel, beige.

11 *Vermelding van het voortbrengsel gevolgd door de aanduiding van de klasse(n) en onderklasse(n)*

Broodje (kl 1-01).



01 *Inschrijvingsnummer*  
**38654-01**

*Nummer en dagtekening (dag en uur) van het depot*

83973-01 19.05.2011 , 08.00

*Datum inschrijving*

26.05.2011 ,

02 *Vervaldatum*

19.05.2016

03 *Naam van de deposant*

MEUBELCO SPRL

04 *Adres (straat en nummer) van de deposant*

Rue Stephenson 44-48

05 *Postcode, plaats en land van de deposant*

1000 Bruxelles,  
België

06 *Naam en adres van de gemachtigde of vermelding van het correspondentie-adres van de deposant*

K.O.B. N.V.  
Kennedy park 31c  
B-8500 Kortrijk  
België.

08 *Afbeelding van de tekening of het model*

ZIE AFBEELDING(EN)

11 *Vermelding van het voortbrengsel gevolgd door de aanduiding van de klasse(n) en onderklasse(n)*

Salontafel (kl 6-03).

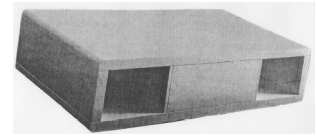

01 *Inschrijvingsnummer*  
**38654-02**

*Nummer en dagtekening (dag en uur) van het depot*

83973-02 19.05.2011 , 08.00

*Datum inschrijving*

26.05.2011 ,

02 *Vervaldatum*

19.05.2016

03 *Naam van de deposant*

MEUBELCO SPRL

04 *Adres (straat en nummer) van de deposant*

Rue Stephenson 44-48

05 *Postcode, plaats en land van de deposant*

1000 Bruxelles,  
België

06 *Naam en adres van de gemachtigde of vermelding van het correspondentie-adres van de deposant*

K.O.B. N.V.  
Kennedy park 31c  
B-8500 Kortrijk  
België.

08 *Afbeelding van de tekening of het model*

ZIE AFBEELDING(EN)

11 *Vermelding van het voortbrengsel gevolgd door de aanduiding van de klasse(n) en onderklasse(n)*

Salontafel (kl 6-03).

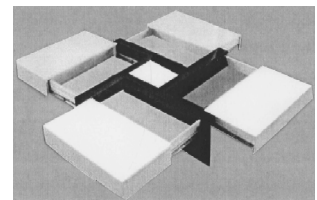
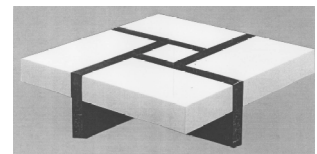

01 *Inschrijvingsnummer*  
**38654-03**

*Nummer en dagtekening (dag en uur) van het depot*

83973-03 19.05.2011 , 08.00

*Datum inschrijving*

26.05.2011 ,

- 02 *Vervaldatum*  
19.05.2016
- 03 *Naam van de deposant*  
MEUBELCO SPRL
- 04 *Adres (straat en nummer) van de deposant*  
Rue Stephenson 44-48
- 05 *Postcode, plaats en land van de deposant*  
1000 Bruxelles,  
België
- 06 *Naam en adres van de gemachtigde of vermelding van het correspondentie-adres van de deposant*  
K.O.B. N.V.  
Kennedypark 31c  
B-8500 Kortrijk  
België.
- 08 *Afbeelding van de tekening of het model*  
ZIE AFBEELDING(EN)
- 11 *Vermelding van het voortbrengsel gevolgd door de aanduiding van de klasse(n) en onderklasse(n)*  
Salontafel (kl 6-03).

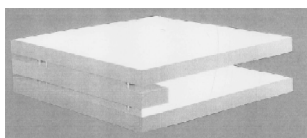

- 01 *Inschrijvingsnummer*  
**38654-04**
- Nummer en dagtekening (dag en uur) van het depot*  
83973-04 19.05.2011 , 08.00
- Datum inschrijving*  
26.05.2011 ,
- 02 *Vervaldatum*  
19.05.2016
- 03 *Naam van de deposant*  
MEUBELCO SPRL
- 04 *Adres (straat en nummer) van de deposant*  
Rue Stephenson 44-48
- 05 *Postcode, plaats en land van de deposant*  
1000 Bruxelles,  
België
- 06 *Naam en adres van de gemachtigde of vermelding van het correspondentie-adres van de deposant*  
K.O.B. N.V.  
Kennedypark 31c  
B-8500 Kortrijk  
België.
- 08 *Afbeelding van de tekening of het model*  
ZIE AFBEELDING(EN)
- 11 *Vermelding van het voortbrengsel gevolgd door de aanduiding van de klasse(n) en onderklasse(n)*  
Salontafel (kl 6-03).

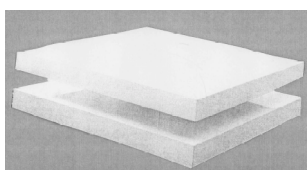

- 01 *Inschrijvingsnummer*  
**38654-05**
- Nummer en dagtekening (dag en uur) van het depot*  
83973-05 19.05.2011 , 08.00
- Datum inschrijving*  
26.05.2011 ,
- 02 *Vervaldatum*  
19.05.2016
- 03 *Naam van de deposant*  
MEUBELCO SPRL
- 04 *Adres (straat en nummer) van de deposant*  
Rue Stephenson 44-48
- 05 *Postcode, plaats en land van de deposant*  
1000 Bruxelles,  
België
- 06 *Naam en adres van de gemachtigde of vermelding van het correspondentie-adres van de deposant*  
K.O.B. N.V.  
Kennedypark 31c  
B-8500 Kortrijk  
België.
- 08 *Afbeelding van de tekening of het model*  
ZIE AFBEELDING(EN)
- 11 *Vermelding van het voortbrengsel gevolgd door de aanduiding van de klasse(n) en onderklasse(n)*  
Salontafel (kl 6-03).

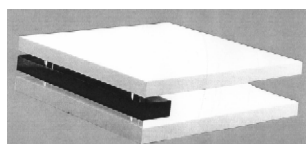

- 01 *Inschrijvingsnummer*  
**38654-06**
- Nummer en dagtekening (dag en uur) van het depot*  
83973-06 19.05.2011 , 08.00
- Datum inschrijving*  
26.05.2011 ,
- 02 *Vervaldatum*  
19.05.2016
- 03 *Naam van de deposant*  
MEUBELCO SPRL
- 04 *Adres (straat en nummer) van de deposant*  
Rue Stephenson 44-48
- 05 *Postcode, plaats en land van de deposant*  
1000 Bruxelles,  
België
- 06 *Naam en adres van de gemachtigde of vermelding van het correspondentie-adres van de deposant*  
K.O.B. N.V.  
Kennedypark 31c  
B-8500 Kortrijk  
België.
- 08 *Afbeelding van de tekening of het model*  
ZIE AFBEELDING(EN)
- 11 *Vermelding van het voortbrengsel gevolgd door de aanduiding van de klasse(n) en onderklasse(n)*  
Salontafel (kl 6-03).

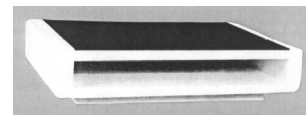

- 01 *Inschrijvingsnummer*  
**38654-07**
- Nummer en dagtekening (dag en uur) van het depot*  
83973-07 19.05.2011 , 08.00
- Datum inschrijving*  
26.05.2011 ,
- 02 *Vervaldatum*  
19.05.2016
- 03 *Naam van de deposant*  
MEUBELCO SPRL
- 04 *Adres (straat en nummer) van de deposant*  
Rue Stephenson 44-48
- 05 *Postcode, plaats en land van de deposant*  
1000 Bruxelles,  
België
- 06 *Naam en adres van de gemachtigde of vermelding van het correspondentie-adres van de deposant*  
K.O.B. N.V.  
Kennedypark 31c  
B-8500 Kortrijk  
België.
- 08 *Afbeelding van de tekening of het model*  
ZIE AFBEELDING(EN)
- 11 *Vermelding van het voortbrengsel gevolgd door de aanduiding van de klasse(n) en onderklasse(n)*  
Salontafel (kl 6-03).



- 01 *Inschrijvingsnummer*  
**38654-08**
- Nummer en dagtekening (dag en uur) van het depot*  
83973-08 19.05.2011 , 08.00
- Datum inschrijving*  
26.05.2011 ,
- 02 *Vervaldatum*  
19.05.2016
- 03 *Naam van de deposant*  
MEUBELCO SPRL
- 04 *Adres (straat en nummer) van de deposant*  
Rue Stephenson 44-48
- 05 *Postcode, plaats en land van de deposant*  
1000 Bruxelles,  
België
- 06 *Naam en adres van de gemachtigde of vermelding van het correspondentie-adres van de deposant*  
K.O.B. N.V.  
Kennedypark 31c  
B-8500 Kortrijk  
België.
- 08 *Afbeelding van de tekening of het model*  
ZIE AFBEELDING(EN)

- 11 *Vermelding van het voortbrengsel gevolgd door de aanduiding van de klasse(n) en onderklasse(n)*  
Salontafel (kl 6-03).

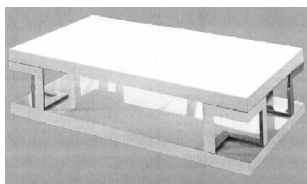

- 01 *Inschrijvingsnummer*  
**38654-09**

*Nummer en dagtekening (dag en uur) van het depot*

83973-09 19.05.2011 , 08.00

*Datum inschrijving*

26.05.2011 ,

- 02 *Vervaldatum*  
19.05.2016

- 03 *Naam van de deposant*  
MEUBELCO SPRL

- 04 *Adres (straat en nummer) van de deposant*  
Rue Stephenson 44-48

- 05 *Postcode, plaats en land van de deposant*  
1000 Bruxelles,  
België

- 06 *Naam en adres van de gemachtigde of vermelding van het correspondentie-adres van de deposant*  
K.O.B. N.V.  
Kennedypark 31c  
B-8500 Kortrijk  
België.

- 08 *Afbeelding van de tekening of het model*  
ZIE AFBEELDING(EN)

- 11 *Vermelding van het voortbrengsel gevolgd door de aanduiding van de klasse(n) en onderklasse(n)*  
Salontafel (kl 6-03).

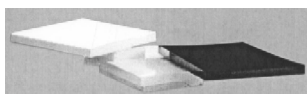
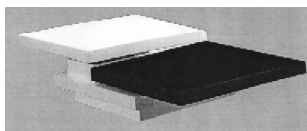

- 01 *Inschrijvingsnummer*  
**38654-10**

*Nummer en dagtekening (dag en uur) van het depot*

83973-10 19.05.2011 , 08.00

*Datum inschrijving*

26.05.2011 ,

- 02 *Vervaldatum*  
19.05.2016

- 03 *Naam van de deposant*  
MEUBELCO SPRL

- 04 *Adres (straat en nummer) van de deposant*  
Rue Stephenson 44-48

- 05 *Postcode, plaats en land van de deposant*  
1000 Bruxelles,  
België

- 06 *Naam en adres van de gemachtigde of vermelding van het correspondentie-adres van de deposant*  
K.O.B. N.V.  
Kennedypark 31c  
B-8500 Kortrijk  
België.

- 08 *Afbeelding van de tekening of het model*  
ZIE AFBEELDING(EN)

- 11 *Vermelding van het voortbrengsel gevolgd door de aanduiding van de klasse(n) en onderklasse(n)*  
Salontafel (kl 6-03).



#@mmp 2544



## Rubriek II

### Rubrique II

*Beneluxdepots ingeschreven overeenkomstig artikel 3.11 van het Benelux-verdrag inzake de intellectuele eigendom waarvan door de deposant opschorting van de publicatie van de inschrijving is gevraagd (artikel 3.12 van het Benelux-verdrag inzake de intellectuele eigendom).*

- 01 Volgnummer van de inschrijving, datum van inschrijving;
- 15 Vermelding van de termijn waarvoor opschorting van de publicatie werd gevraagd.

*Dépôts Benelux enregistrés conformément aux dispositions de l'article 3.11 de la Convention Benelux en matière de propriété intellectuelle pour lesquels le déposant a demandé l'ajournement de la publication de l'enregistrement (article 3.12 de la Convention Benelux en matière de propriété intellectuelle).*

- 01 Numéro d'ordre de l'enregistrement, la date d'enregistrement;
- 15 Indication de la période d'ajournement de la publication.



01 *Inschrijvingsnummer*  
**38655-00**

15 *Vermelding van de uiterlijke opschortingsda-  
tum van de publicatie*  
01.10.2011

---

01 *Inschrijvingsnummer*  
**38656-00**

15 *Vermelding van de uiterlijke opschortingsda-  
tum van de publicatie*  
01.03.2012

---

#@mmpp 12





## Rubriek VII Rubrique VII

*Vernieuwingen van de overeenkomstig artikel 3.11 van het Benelux-verdrag inzake de intellectuele eigendom ingeschreven Beneluxdepots (artikel 3.14 van het Benelux-verdrag inzake de intellectuele eigendom).*

- 01 Volgnummer van de inschrijving alsmede nummer en dagtekening (dag, uur en minuut) van het depot, datum van inschrijving;
- 02 Datum waarop de geldigheidsduur van de inschrijving verstrijkt;
- 03 Naam van de deposant;
- 04 Adres (straat);
- 05 Plaats en land;
- 06 In voorkomend geval, naam en adres van de gemachtigde of, in voorkomend geval, vermelding van het correspondentie-adres van de deposant;
- 08 Afbeelding(en) van de tekening of het model;
- 09 In voorkomend geval, vermelding van de kleur(en);
- 10 in voorkomend geval, nadere omschrijving van de onder code 09 genoemde kleur(en);
- 11 Vermelding van het voortbrengsel alsmede klasse(n) en onderklassen) aanduiding;
- 12 In voorkomend geval, vermelding van de kenmerkende eigenschappen van de tekening of het model;
- 13 In voorkomend geval, vermelding van het recht van voorrang als bedoeld in artikel 4 van het Verdrag van Parijs tot bescherming van de Industriële Eigendom;
- 14 In voorkomend geval, vermelding van de naam van de werkelijke ontwerper van de tekening of het model;
- 18 Datum van verzoek tot vernieuwing.

*Renouvellements de dépôts Benelux enregistrés conformément à l'article 3.11 de la Convention Benelux en matière de propriété intellectuelle (article 3.14 de la Convention Benelux en matière de propriété intellectuelle).*

- 01 Numéro d'ordre de l'enregistrement ainsi que le numéro et la date (jour, heure et minute) du dépôt, la date d'enregistrement;
- 02 Date d'échéance de la durée de protection de l'enregistrement;
- 03 Nom du déposant;
- 04 Adresse (rue);
- 05 Localité et pays;
- 06 Le cas échéant, le nom et l'adresse du mandataire ou, le cas échéant, l'indication de l'adresse postale du déposant;
- 08 Reproduction(s) du dessin ou du modèle;
- 09 Le cas échéant, l'indication de la (des) couleur(s);
- 10 Le cas échéant, la description de la (des) couleur(s) mentionnée(s) au code 09;
- 11 Indication du produit ainsi que l'indication de la (des) classe(s) et de la (des) sous-classe(s);
- 12 Le cas échéant, l'indication des éléments caractéristiques du dessin ou du modèle;
- 13 Le cas échéant, l'indication du droit de priorité tel que visé à l'article 4 de la Convention de Paris pour la protection de la Propriété Industrielle;
- 14 Le cas échéant, l'indication du nom du véritable créateur du dessin ou du modèle;
- 18 Date de la requête de renouvellement.



- 01 *Inschrijvingsnummer*  
**21300-00**  
*Nummer en dagtekening (dag en uur) van het depot*  
66497-00 23.04.1991 , 10.50
- 02 *Vervaldatum*  
23.04.2016
- 03 *Naam van de deposant*  
SUMITOMO RUBBER  
INDUSTRIES, LTD.
- 04 *Adres (straat en nummer) van de deposant*  
6-9, 3-chome, Wakino-hama-cho, Chuo-ku
- 05 *Postcode, plaats en land van de deposant*  
Kobe-shi, Hyogo,  
Japan
- 06 *Naam en adres van de gemachtigde of vermelding van het correspondentie-adres van de deposant*  
Cabinet Chaillot  
Avenue de l'Agent Sarre 16/20, BP 74  
92703 Colombes Cedex  
Frankrijk.
- 08 *Afbeelding van de tekening of het model*  
ZIE AFBEELDING(EN)
- 11 *Vermelding van het voortbrengsel gevolgd door de aanduiding van de klasse(n) en onderklasse(n)*  
Band (kl 12-15).
- 13 *Recht van voorrang als bedoeld in artikel 4 van het verdrag van Parijs tot bescherming van de Industriële Eigendom*  
Japan, dd. 01 11 1990, nr. 2-36778,  
Sumitomo Rubber Industries, Ltd.
- 14 *Vermelding van de naam van de werkelijke ontwerper van de tekening*  
Yoshiaki Uemura
- 18 *Dagtekening van de aanvraag van de vernieuwing*  
10.03.2011

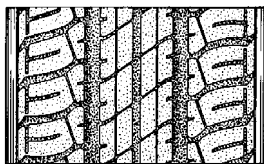
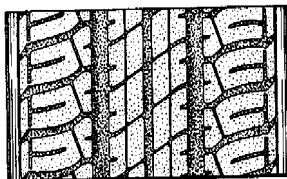
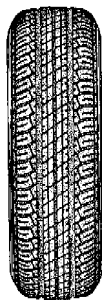
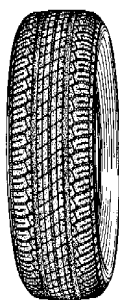

- 01 *Inschrijvingsnummer*  
**21376-00**  
*Nummer en dagtekening (dag en uur) van het depot*  
66547-00 08.05.1991 , 24.00
- 02 *Vervaldatum*  
08.05.2016
- 03 *Naam van de deposant*  
Bio Medic Data Systems, Inc.,  
Delaware corporation
- 04 *Adres (straat en nummer) van de deposant*  
255 West Spring Valley Avenue
- 05 *Postcode, plaats en land van de deposant*  
Maywood - New Jersey 07607,  
Ver.St.v.Am
- 06 *Naam en adres van de gemachtigde of vermelding van het correspondentie-adres van de deposant*  
Octrooibureau Vriesendorp & Gaade  
B.V.  
Dr. Kuypersstraat 6  
2514 BB 's-Gravenhage  
Nederland.
- 08 *Afbeelding van de tekening of het model*  
ZIE AFBEELDING(EN)
- 11 *Vermelding van het voortbrengsel gevolgd door de aanduiding van de klasse(n) en onderklasse(n)*  
Draadloze oproep-/uitluister-inrichting  
(kl 14-02, 03).
- 13 *Recht van voorrang als bedoeld in artikel 4 van het verdrag van Parijs tot bescherming van de Industriële Eigendom*  
Ver.St.v.Am., dd. 15 11 1990, nr. 07/  
614,645, Donald J. Urbas en Donald A.  
Richardson.
- 14 *Vermelding van de naam van de werkelijke ontwerper van de tekening*  
Donald J. Urbas, Donald A. Richardson
- 18 *Dagtekening van de aanvraag van de vernieuwing*  
09.05.2011

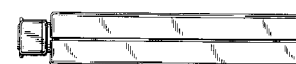
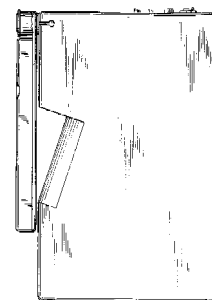
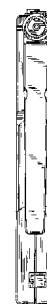
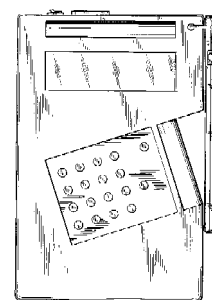
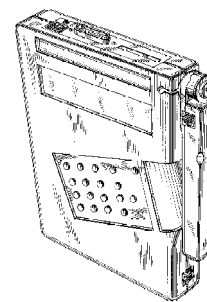

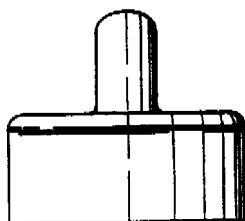
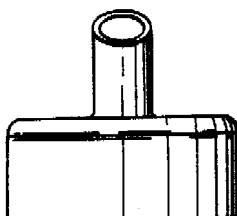
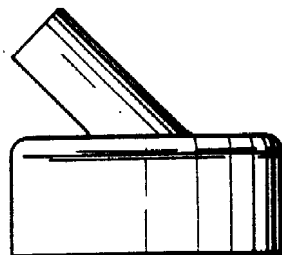
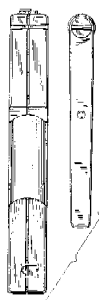
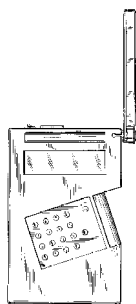

- 01 *Inschrijvingsnummer*  
**21437-00**  
*Nummer en dagtekening (dag en uur) van het depot*  
66701-00 21.06.1991 , 24.00
- 02 *Vervaldatum*  
21.06.2016
- 03 *Naam van de deposant*  
Caldex Limited
- 04 *Adres (straat en nummer) van de deposant*  
Shay Lane, Holmfield
- 05 *Postcode, plaats en land van de deposant*  
Halifax - Yorkshire HX2 9AP,  
Groot-Brittannië
- 06 *Naam en adres van de gemachtigde of vermelding van het correspondentie-adres van de deposant*  
ARNOLD & SIEDSMA  
Meir 24 Bus 17  
B-2000 Antwerpen  
België.
- 08 *Afbeelding van de tekening of het model*  
ZIE AFBEELDING(EN)
- 11 *Vermelding van het voortbrengsel gevolgd door de aanduiding van de klasse(n) en onderklasse(n)*  
Afsluitdop met tuit (kl 9-07).
- 13 *Recht van voorrang als bedoeld in artikel 4 van het verdrag van Parijs tot bescherming van de Industriële Eigendom*  
Groot-Brittannië, dd. 24 01 1991, nr. 2012523, Caldex Limited.
- 14 *Vermelding van de naam van de werkelijke ontwerper van de tekening*  
Gledhill Roger Harry
- 18 *Dagtekening van de aanvraag van de vernieuwing*  
23.05.2011

- 01 *Inschrijvingsnummer*  
**21520-00**  
*Nummer en dagtekening (dag en uur) van het depot*  
66685-00 20.06.1991 , 24.00
- 02 *Vervaldatum*  
20.06.2016
- 03 *Naam van de deposant*  
ROGER & ROGER S.A.
- 04 *Adres (straat en nummer) van de deposant*  
Rue de la Bassée 1, Zoning Industriel
- 05 *Postcode, plaats en land van de deposant*  
B-7700 Mouscron,  
België
- 06 *Naam en adres van de gemachtigde of vermelding van het correspondentie-adres van de deposant*  
PRONOVEM MARKS SA  
Avenue Josse Goffinlaan 158  
B-1082 Bruxelles  
Belgique.
- 08 *Afbeelding van de tekening of het model*  
ZIE AFBEELDING(EN)
- 11 *Vermelding van het voortbrengsel gevolgd door de aanduiding van de klasse(n) en onderklasse(n)*  
Draagdoos (kl 09-03).
- 18 *Dagtekening van de aanvraag van de vernieuwing*  
18.05.2011

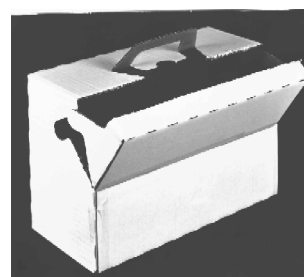
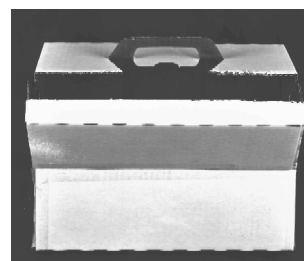
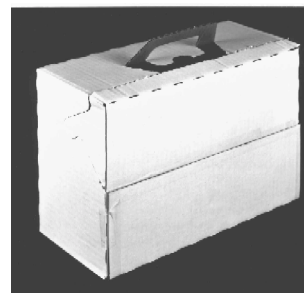
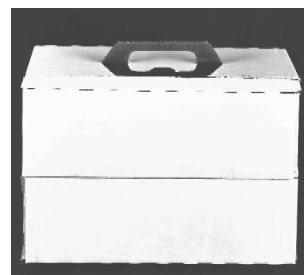

- 01 *Numéro d'enregistrement*  
**21668-01**  
*Numéro, date et heure du dépôt*  
05030-01 17.05.1991 , 15.15
- 02 *Date d'échéance*  
17.05.2016
- 03 *Nom du déposant*  
Mars Petcare UK Unlimited
- 04 *Adresse (rue et numéro) du déposant*  
3D Dundee Road
- 05 *Code postal, localité et pays du déposant*  
Slough, Berkshire SL1 4LG,  
Grande-Bretagne
- 06 *Nom et adresse du mandataire ou indication de l'adresse postale du déposant*  
Freshfields Bruckhaus Deringer  
Strawinskylaan 10  
1077 XZ Amsterdam  
Pays-Bas.
- 08 *Reproduction du dessin ou modèle*  
VOIR REPRODUCTION(S)

11 Indication du produit suivi de la (des) classe(s) et de la (des) sous-classe(s)

Sangle pour colliers pour animaux (cl 30-04).

13 Droit de priorité visé à l'article 4 de la Convention de Paris pour la protection de la Propriété Industrielle

Grande-Bretagne, le 21 11 1990, no. D2011183, MARS G.B. LIMITED.

18 Date de réception de la requête du renouvellement

09.05.2011

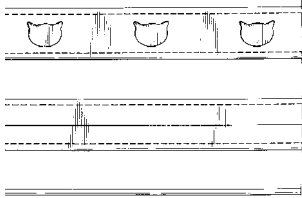

01 Numéro d'enregistrement

**21668-02**

Numéro, date et heure du dépôt

05030-02 17.05.1991, 15.15

02 Date d'échéance

17.05.2016

03 Nom du déposant

Mars Petcare UK Unlimited

04 Adresse (rue et numéro) du déposant

3D Dundee Road

05 Code postal, localité et pays du déposant

Slough, Berkshire SL1 4LG, Grande-Bretagne

06 Nom et adresse du mandataire ou indication de l'adresse postale du déposant

Freshfields Bruckhaus Deringer

Strawinskylaan 10

1077 XZ Amsterdam

Pays-Bas.

08 Reproduction du dessin ou modèle

VOIR REPRODUCTION(S)

11 Indication du produit suivi de la (des) classe(s) et de la (des) sous-classe(s)

Biscuit pour animaux (cl 1-06).

13 Droit de priorité visé à l'article 4 de la Convention de Paris pour la protection de la Propriété Industrielle

Grande-Bretagne, le 21 11 1990, no. D2011184, MARS G.B. LIMITED.

18 Date de réception de la requête du renouvellement

09.05.2011

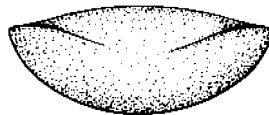
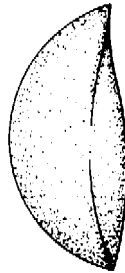
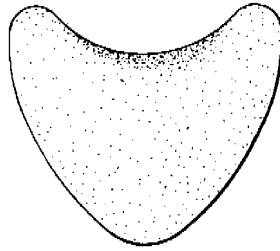
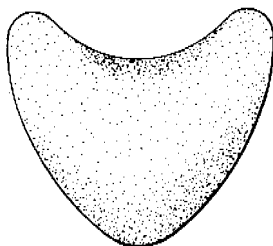

01 Numéro d'enregistrement

**21946-00**

Numéro, date et heure du dépôt

05118-00 18.11.1991, 11.15

02 Date d'échéance

18.11.2016

03 Nom du déposant

GALICA, JERZY

04 Adresse (rue et numéro) du déposant

Rue d'Anixe 95

05 Code postal, localité et pays du déposant

4458 Fexhe-Slins, Belgique

08 Reproduction du dessin ou modèle

VOIR REPRODUCTION(S)

11 Indication du produit suivi de la (des) classe(s) et de la (des) sous-classe(s)

Pied d'arbre de Noël (cl 6-99).

12 Description des éléments caractéristiques de l'aspect nouveau du produit; le cas échéant, indication des parties du dessin ou modèle auxquelles se rapportent les couleurs

Le pied d'arbre de Noël est constitué de 3 dents verticales qui forment des angles de 120°. L'ensemble forme une fourche délimitant une forme cylindrique à la moitié supérieure et un cône à la moitié inférieure.

14 Indication du nom du véritable créateur du dessin ou modèle

Galica Jerzy

18 Date de réception de la requête du renouvellement

14.06.2011

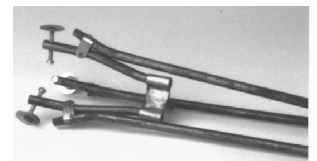
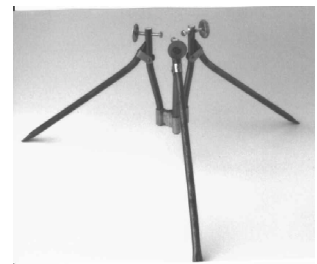
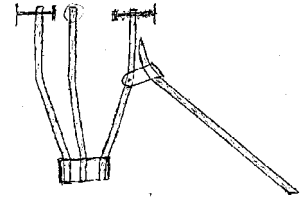
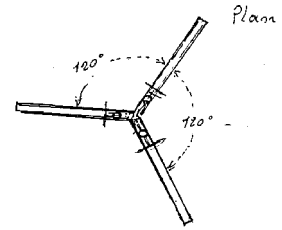

01 Inschrijvingsnummer

**22357-00**

Nummer en dagtekening (dag en uur) van het depot

67232-00 23.12.1991, 24.00

02 Vervaldatum

23.12.2016

03 Naam van de deposant

Smitdesign B.V.

04 Adres (straat en nummer) van de deposant

Industrieweg 20

05 Postcode, plaats en land van de deposant

3958 VR Amerongen, Nederland

06 Naam en adres van de gemachtigde of vermelding van het correspondentie-adres van de deposant

VEREENIGDE  
Johan de Wittlaan 7  
2517 JR Den Haag  
Nederland.

08 Afbeelding van de tekening of het model

ZIE AFBEELDING(EN)

11 Vermelding van het voortbrengsel gevolgd door de aanduiding van de klasse(n) en onderklasse(n)

Koffiezetapparaat (kl 7-02; 20-01; 31).

18 Dagtekening van de aanvraag van de vernieuwing

27.05.2011

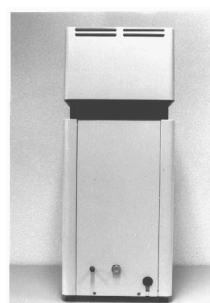

- 06 *Nom et adresse du mandataire ou indication de l'adresse postale du déposant*  
Office Hanssens S.p.r.l.  
40, square Marie-Louise, Boîte 19  
B-1000 Bruxelles  
Belgique.
- 08 *Reproduction du dessin ou modèle*  
VOIR REPRODUCTION(S)
- 11 *Indication du produit suivi de la (des) classe(s) et de la (des) sous-classe(s)*  
Anti-vol pour véhicule (cl 8-07).
- 13 *Droit de priorité visé à l'article 4 de la Convention de Paris pour la protection de la Propriété Industrielle*  
Grande-Bretagne, le 20 12 1995, no. 2  
052 905, METRO PRODUCTS  
(ACCESSORIES & LEISURE) LIMITED.
- 14 *Indication du nom du véritable créateur du dessin ou modèle*  
JACKSON Andrew
- 18 *Date de réception de la requête du renouvellement*  
10.05.2011

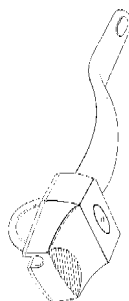

- 03 *Nom du déposant*  
METRO PRODUCTS  
(ACCESSORIES & LEISURE)  
LIMITED
- 04 *Adresse (rue et numéro) du déposant*  
Buckingham House, West Street
- 05 *Code postal, localité et pays du déposant*  
Newbury, Berkshire RG14 1BG,  
Grande-Bretagne
- 06 *Nom et adresse du mandataire ou indication de l'adresse postale du déposant*  
Office Hanssens S.p.r.l.  
40, square Marie-Louise, Boîte 19  
B-1000 Bruxelles  
Belgique.
- 08 *Reproduction du dessin ou modèle*  
VOIR REPRODUCTION(S)
- 11 *Indication du produit suivi de la (des) classe(s) et de la (des) sous-classe(s)*  
Anti-vol pour véhicule (cl 8-07).
- 13 *Droit de priorité visé à l'article 4 de la Convention de Paris pour la protection de la Propriété Industrielle*  
Grande-Bretagne, le 20 12 1995, no. 2  
052 906, METRO PRODUCTS  
(ACCESSORIES & LEISURE) LIMITED.
- 14 *Indication du nom du véritable créateur du dessin ou modèle*  
FIELD David
- 18 *Date de réception de la requête du renouvellement*  
10.05.2011

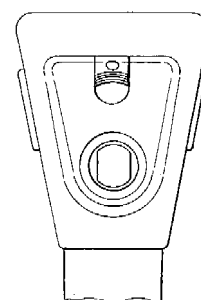

- 01 *Numéro d'enregistrement*  
**27053-01**  
*Numéro, date et heure du dépôt*  
05943-01 04.06.1996 , 14.20
- 02 *Date d'échéance*  
04.06.2016
- 03 *Nom du déposant*  
METRO PRODUCTS  
(ACCESSORIES & LEISURE)  
LIMITED
- 04 *Adresse (rue et numéro) du déposant*  
Buckingham House, West Street
- 05 *Code postal, localité et pays du déposant*  
Newbury, Berkshire RG14 1BG,  
Grande-Bretagne

- 01 *Numéro d'enregistrement*  
**27053-02**  
*Numéro, date et heure du dépôt*  
05943-02 04.06.1996 , 14.20
- 02 *Date d'échéance*  
04.06.2016

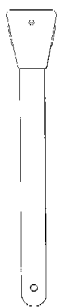

- 01 *Numéro d'enregistrement*  
**27087-00**  
*Numéro, date et heure du dépôt*  
71715-00 26.03.1996 , 24.00
- 02 *Date d'échéance*  
26.03.2016
- 03 *Nom du déposant*  
Canon Kabushiki Kaisha
- 04 *Adresse (rue et numéro) du déposant*  
No. 30-2, 3-chome, Shimomaruko,  
Ohta-ku
- 05 *Code postal, localité et pays du déposant*  
Tokyo,  
Japon
- 06 *Nom et adresse du mandataire ou indication de l'adresse postale du déposant*  
Cabinet Chaillot  
Avenue de l'Agent Sarre 16/20, BP 74  
92703 Colombes Cedex  
France.
- 08 *Reproduction du dessin ou modèle*  
**VOIR REPRODUCTION(S)**
- 11 *Indication du produit suivi de la (des) classe(s) et de la (des) sous-classe(s)*  
Appareil pour la formation d'images (cl 14-02; 16-03; 18-02).
- 13 *Droit de priorité visé à l'article 4 de la Convention de Paris pour la protection de la Propriété Industrielle*  
Japon, le 27 09 1995, no. 7-28880,  
CANON KABUSHIKI KAISHA.
- 14 *Indication du nom du véritable créateur du dessin ou modèle*  
HINO-SHI
- 18 *Date de réception de la requête du renouvellement*  
09.02.2011



- 01 *Numéro d'enregistrement*  
**27162-00**  
*Numéro, date et heure du dépôt*  
71827-00 26.04.1996 , 15.45
- 02 *Date d'échéance*  
26.04.2016
- 03 *Nom du déposant*  
A.Z. INTERNATIONAL S.A.
- 04 *Adresse (rue et numéro) du déposant*  
45, rue N.S. Pierret
- 05 *Code postal, localité et pays du déposant*  
L-2335 Luxembourg,  
Grand-Duché de Luxembourg
- 06 *Nom et adresse du mandataire ou indication de l'adresse postale du déposant*  
Dennemeyer & Associates SA  
55 rue des Bruyères  
L-1274 Howald  
Luxembourg.
- 08 *Reproduction du dessin ou modèle*  
**VOIR REPRODUCTION(S)**
- 11 *Indication du produit suivi de la (des) classe(s) et de la (des) sous-classe(s)*  
Charriot pour faire le ménage (cl 12-02).

- 18 *Date de réception de la requête du renouvellement*  
22.03.2011

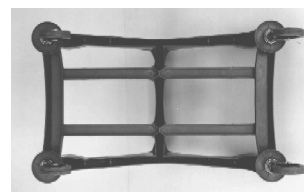
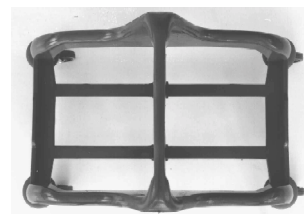

- 01 *Inschrijvingsnummer*  
**27174-01**  
*Nummer en dagtekening (dag en uur) van het depot*  
71845-01 26.04.1996 , 24.00
- 02 *Vervaldatum*  
26.04.2016
- 03 *Naam van de deposant*  
Polycell Products Limited
- 04 *Adres (straat en nummer) van de deposant*  
30 Broadwater Road
- 05 *Postcode, plaats en land van de deposant*  
Welwyn Garden City - Hertfordshire  
AL7 3AZ,  
Groot-Brittannië



- 06 *Naam en adres van de gemachtigde of vermelding van het correspondentie-adres van de deposant*

Nederlandsch Octrooibureau  
J.W. Frisolaan 13  
2517 JS 's-Gravenhage  
Nederland.

- 08 *Afbeelding van de tekening of het model*  
ZIE AFBEELDING(EN)

- 11 *Vermelding van het voortbrengsel gevolgd door de aanduiding van de klasse(n) en onderklasse(n)*

Houder (kl 9-03, 05).

- 13 *Recht van voorrang als bedoeld in artikel 4 van het verdrag van Parijs tot bescherming van de Industriële Eigendom*

Groot-Brittannië, dd. 03 11 1995, nr. 2051685, Polycell Products Limited.

- 18 *Dagtekening van de aanvraag van de vernieuwing*  
02.05.2011

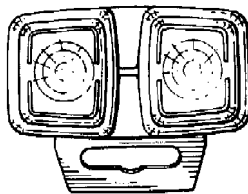
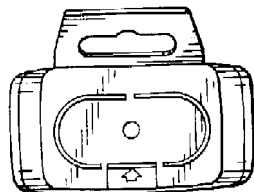
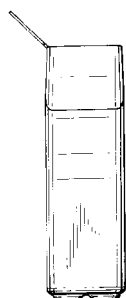
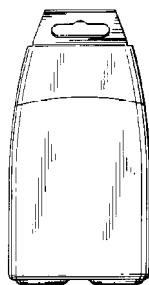
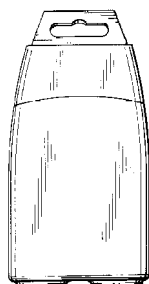

- 01 *Inschrijvingsnummer*  
**27174-02**

*Nummer en dagtekening (dag en uur) van het depot*

71845-02 26.04.1996, 24.00

- 02 *Vervaldatum*  
26.04.2016

- 03 *Naam van de deposant*  
Polycell Products Limited

- 04 *Adres (straat en nummer) van de deposant*  
30 Broadwater Road

- 05 *Postcode, plaats en land van de deposant*  
Welwyn Garden City - Hertfordshire  
AL7 3AZ,  
Groot-Brittannië

- 06 *Naam en adres van de gemachtigde of vermelding van het correspondentie-adres van de deposant*

Nederlandsch Octrooibureau  
J.W. Frisolaan 13  
2517 JS 's-Gravenhage  
Nederland.

- 08 *Afbeelding van de tekening of het model*  
ZIE AFBEELDING(EN)

- 11 *Vermelding van het voortbrengsel gevolgd door de aanduiding van de klasse(n) en onderklasse(n)*

Houder (kl 9-03, 05).

- 13 *Recht van voorrang als bedoeld in artikel 4 van het verdrag van Parijs tot bescherming van de Industriële Eigendom*

Groot-Brittannië, dd. 03 11 1995, nr. 2051666, Polycell Products Limited.

- 18 *Dagtekening van de aanvraag van de vernieuwing*  
02.05.2011

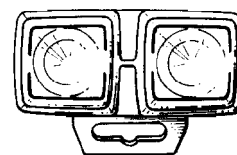
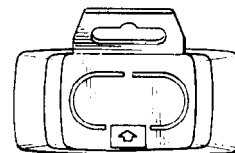
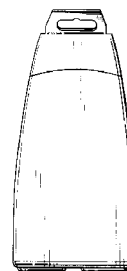
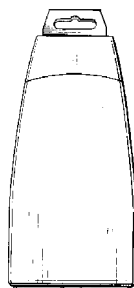

- 01 *Inschrijvingsnummer*  
**27188-00**

*Nummer en dagtekening (dag en uur) van het depot*

71870-00 09.05.1996, 14.00

- 02 *Vervaldatum*  
09.05.2016

- 03 *Naam van de deposant*  
Gebroeders Jonk BV

- 04 *Adres (straat en nummer) van de deposant*  
Slobbeland 7

- 05 *Postcode, plaats en land van de deposant*  
1131 AA Volendam,  
Nederland

- 06 *Naam en adres van de gemachtigde of vermelding van het correspondentie-adres van de deposant*

Octrooibureau Arnold & Siedsma  
Sweelinckplein 1  
2517 GK 's-Gravenhage  
Nederland.

- 08 *Afbeelding van de tekening of het model*  
ZIE AFBEELDING(EN)

- 11 *Vermelding van het voortbrengsel gevolgd door de aanduiding van de klasse(n) en onderklasse(n)*

Hoofdkussen (kl 6-09).

- 18 *Dagtekening van de aanvraag van de vernieuwing*  
05.05.2011

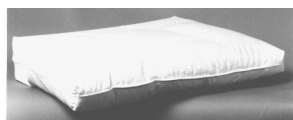
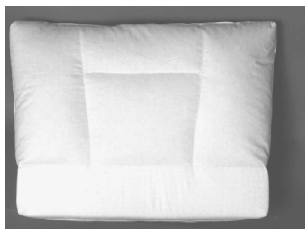

- 01 *Inschrijvingsnummer*  
**27196-00**

*Nummer en dagtekening (dag en uur) van het depot*

71882-00 10.05.1996, 24.00

- 02 *Vervaldatum*  
10.05.2016

- 03 *Naam van de deposant*  
Meda Impact Projects B.V.

- 04 *Adres (straat en nummer) van de deposant*  
Beethovengarde 13

- 05 *Postcode, plaats en land van de deposant*  
5344 CB Oss,  
Nederland

- 06 *Naam en adres van de gemachtigde of vermelding van het correspondentie-adres van de deposant*

Zacco Netherlands B.V.  
Nachtwachelaan 20  
1058 EA Amsterdam  
Nederland.

- 08 *Afbeelding van de tekening of het model*  
ZIE AFBEELDING(EN)

- 11 *Vermelding van het voortbrengsel gevolgd door de aanduiding van de klasse(n) en onderklasse(n)*

Fles (kl 9-01).

- 18 *Dagtekening van de aanvraag van de vernieuwing*  
02.05.2011

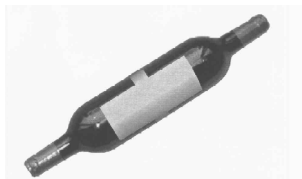
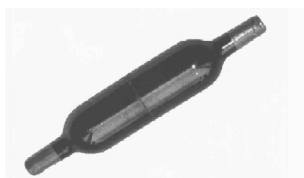

- 01 *Inschrijvingsnummer*  
**27247-01**

*Nummer en dagtekening (dag en uur) van het depot*

71891-01 14.05.1996, 24.00

- 02 *Vervaldatum*  
14.05.2016

- 03 *Naam van de deposant*  
Mass Technology (H.K.) Ltd.

- 04 *Adres (straat en nummer) van de deposant*  
Room 1407, 14F., Lippo Sun Plaza,  
28 Canton Road

- 05 *Postcode, plaats en land van de deposant*  
Tsimshatsui - Kowloon,  
Hong Kong

- 06 *Naam en adres van de gemachtigde of vermelding van het correspondentie-adres van de deposant*

Elzas Noordzij B.V.  
De Lairessestraat 159  
1075 HK Amsterdam  
Nederland.

- 08 *Afbeelding van de tekening of het model*  
ZIE AFBEELDING(EN)

- 11 *Vermelding van het voortbrengsel gevolgd door de aanduiding van de klasse(n) en onderklasse(n)*

Fluorescerende buis (kl 26-04).

- 12 *Beschrijving van de kenmerkende eigenschappen van het nieuwe uiterlijk van het voortbrengsel; in voorkomend geval, vermelding van de onderdelen van de tekening of het model waarop de kleuren betrekking hebben*

Fig. 1/1: vooraanzicht; fig. 1/2: zij-aanzicht; fig. 1/3: zij-aanzicht 90°C gedraaid t.o.v. fig. 1/2; fig. 1/4: zij-aanzicht 180°C gedraaid t.o.v. fig. 1/2; fig. 1/5: zij-aanzicht 270°C gedraaid t.o.v. fig. 1/2; fig. 1/6: basisaanzicht.

- 13 *Recht van voorrang als bedoeld in artikel 4 van het verdrag van Parijs tot bescherming van de Industriële Eigendom*

Duitsland, dd. 15 11 1995, nr. M 9509079.7, Mass Technology (H.K.) Ltd.

- 18 *Dagtekening van de aanvraag van de vernieuwing*  
06.05.2011

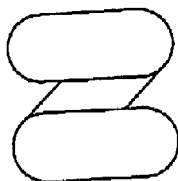

FIG. 1/1

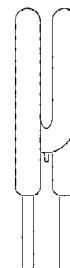

FIG. 1/2

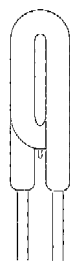

FIG. 1/3

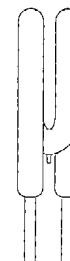

FIG. 1/4

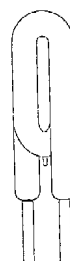

FIG. 1/5

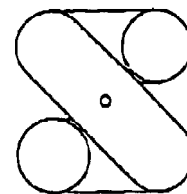

FIG. 1/6

- 01 *Inschrijvingsnummer*  
**27247-02**

*Nummer en dagtekening (dag en uur) van het depot*

71891-02 14.05.1996, 24.00



- 02 *Vervaldatum*  
14.05.2016
- 03 *Naam van de deposant*  
Mass Technology (H.K.) Ltd.
- 04 *Adres (straat en nummer) van de deposant*  
Room 1407, 14F., Lippo Sun Plaza,  
28 Canton Road
- 05 *Postcode, plaats en land van de deposant*  
Tsimshatsui - Kowloon,  
Hong Kong
- 06 *Naam en adres van de gemachtigde of vermelding van het correspondentie-adres van de deposant*  
Elzas Noordzij B.V.  
De Lairessestraat 159  
1075 HK Amsterdam  
Nederland.
- 08 *Afbeelding van de tekening of het model*  
ZIE AFBEELDING(EN)
- 11 *Vermelding van het voortbrengsel gevolgd door de aanduiding van de klasse(n) en onderklasse(n)*  
Fluorescerende buis (kl 26-04).
- 12 *Beschrijving van de kenmerkende eigenschappen van het nieuwe uiterlijk van het voortbrengsel; in voorkomend geval, vermelding van de onderdelen van de tekening of het model waarop de kleuren betrekking hebben*  
Fig. 2/1: vooraanzicht; fig. 2/2: zij-aanzicht; fig. 2/3: zij-aanzicht 90°C gedraaid t.o.v. fig. 2/2; fig. 2/4: zij-aanzicht 180°C gedraaid t.o.v. fig. 2/2; fig. 2/5: zij-aanzicht 270°C gedraaid t.o.v. fig. 2/2; fig. 2/6: basisaanzicht.
- 13 *Recht van voorrang als bedoeld in artikel 4 van het verdrag van Parijs tot bescherming van de Industriële Eigendom*  
Duitsland, dd. 15 11 1995, nr. M 9509079.7, Mass Technology (H.K.) Ltd.
- 18 *Dagtekening van de aanvraag van de vernieuwing*  
06.05.2011

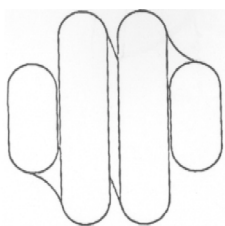

FIG. 2/1

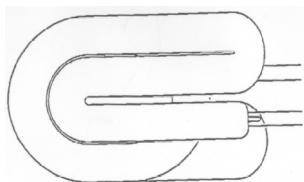

FIG. 2/2

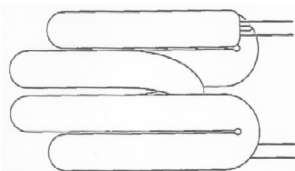

FIG. 2/3

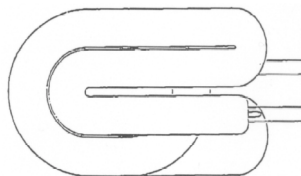

FIG. 2/4

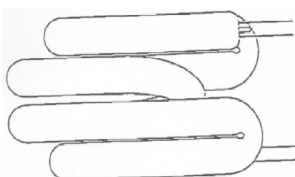

FIG. 2/5

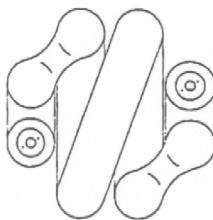
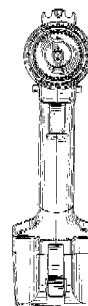
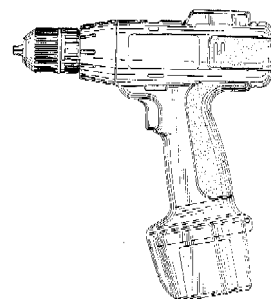
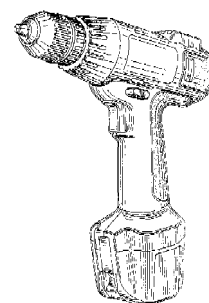
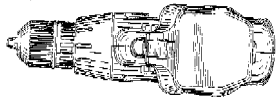

FIG. 2/6

- 01 *Inschrijvingsnummer*  
**27254-00**  
*Nummer en dagtekening (dag en uur) van het depot*  
71903-00 15.05.1996, 24.00
- 02 *Vervaldatum*  
15.05.2016
- 03 *Naam van de deposant*  
S-B Power Tool Company,  
Delaware partnership
- 04 *Adres (straat en nummer) van de deposant*  
4300 West Peterson Avenue
- 05 *Postcode, plaats en land van de deposant*  
Chicago - Illinois 60646,  
Ver.St.v.Am
- 06 *Naam en adres van de gemachtigde of vermelding van het correspondentie-adres van de deposant*  
Octrooibureau Arnold & Siedsma  
Sweelinckplein 1  
2517 GK 's-Gravenhage  
Nederland.
- 08 *Afbeelding van de tekening of het model*  
ZIE AFBEELDING(EN)

- 11 *Vermelding van het voortbrengsel gevolgd door de aanduiding van de klasse(n) en onderklasse(n)*  
Boormachine, schroevendraaier (kl 8-01, 04; 15-09).
- 13 *Recht van voorrang als bedoeld in artikel 4 van het verdrag van Parijs tot bescherming van de Industriële Eigendom*  
Ver.St.v.Am., dd. 21 11 1995, nr. 29/047,079, SCHULTZ William H.
- 18 *Dagtekening van de aanvraag van de vernieuwing*  
05.05.2011





01 *Inschrijvingsnummer*

**27268-00**

*Nummer en dagtekening (dag en uur) van het depot*

71924-00 23.05.1996, 10.00

02 *Vervaldatum*

23.05.2016

03 *Naam van de deposant*

Black & Decker Inc.,  
Delaware corporation

04 *Adres (straat en nummer) van de deposant*

Drummond Plaza Office Park, 1423  
Kirkwood Highway

05 *Postcode, plaats en land van de deposant*

Newark - Delaware 19711,  
Ver.St.v.Am

06 *Naam en adres van de gemachtigde of vermelding van het correspondentie-adres van de deposant*

Algemeen Octrooi- en Merkenbureau  
John F. Kennedylaan 2  
5612 AB Eindhoven  
Nederland.

08 *Afbeelding van de tekening of het model*

ZIE AFBEELDING(EN)

11 *Vermelding van het voortbrengsel gevolgd door de aanduiding van de klasse(n) en onderklasse(n)*

Voetplaat voor een strijkijzer (kl 7-05).

12 *Beschrijving van de kenmerkende eigenschappen van het nieuwe uiterlijk van het voortbrengsel; in voorkomend geval, vermelding van de onderdelen van de tekening of het model waarop de kleuren betrekking hebben*

Fig. 1 Perspectivisch aanzicht; fig. 2 onderaanzicht; fig. 3 linkerzij-aanzicht; fig. 4 rechterzij-aanzicht; fig. 5 vooraanzicht; fig. 6 achteraanzicht.

13 *Recht van voorrang als bedoeld in artikel 4 van het verdrag van Parijs tot bescherming van de Industriële Eigendom*

Ver.St.v.Am., dd. 27 11 1995, no. 29/  
047.117, LOOMIS Michael J.

18 *Dagtekening van de aanvraag van de vernieuwing*

03.05.2011

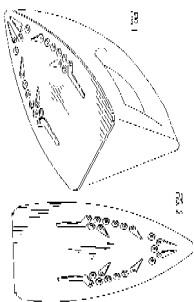

FIG. 3

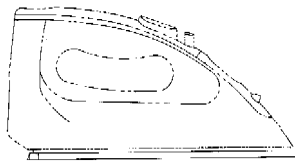

FIG. 4

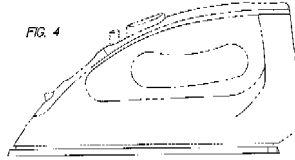

FIG. 5

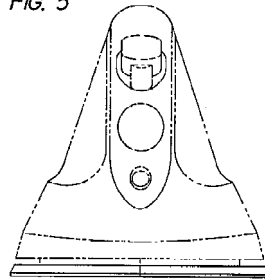
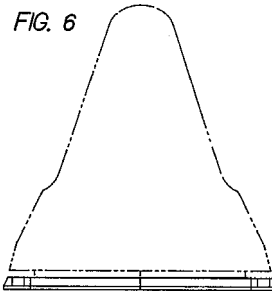

FIG. 6



01 *Inschrijvingsnummer*

**27269-00**

*Nummer en dagtekening (dag en uur) van het depot*

71925-00 23.05.1996, 10.00

02 *Vervaldatum*

23.05.2016

03 *Naam van de deposant*

Black & Decker Inc.,  
Delaware corporation

04 *Adres (straat en nummer) van de deposant*

Drummond Plaza Office Park, 1423  
Kirkwood Highway

05 *Postcode, plaats en land van de deposant*

Newark - Delaware 19711,  
Ver.St.v.Am

06 *Naam en adres van de gemachtigde of vermelding van het correspondentie-adres van de deposant*

Algemeen Octrooi- en Merkenbureau  
John F. Kennedylaan 2  
5612 AB Eindhoven  
Nederland.

08 *Afbeelding van de tekening of het model*

ZIE AFBEELDING(EN)

11 *Vermelding van het voortbrengsel gevolgd door de aanduiding van de klasse(n) en onderklasse(n)*

Voetplaat voor een strijkijzer (kl 7-05).

12 *Beschrijving van de kenmerkende eigenschappen van het nieuwe uiterlijk van het voortbrengsel; in voorkomend geval, vermelding van de onderdelen van de tekening of het model waarop de kleuren betrekking hebben*

Fig. 1: Perspectivisch aanzicht; fig. 2: onderaanzicht; fig. 3: linkerzij-aanzicht; fig. 4: rechterzij-aanzicht; fig. 5: vooraanzicht; fig. 6: achteraanzicht.

13 *Recht van voorrang als bedoeld in artikel 4 van het verdrag van Parijs tot bescherming van de Industriële Eigendom*

Ver.St.v.Am., dd. 27 11 1995, no. 29/  
047.118, LOOMIS Michael J.

18 *Dagtekening van de aanvraag van de vernieuwing*

03.05.2011

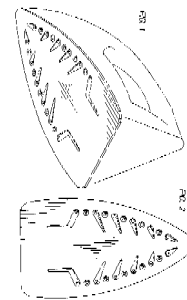

FIG. 3

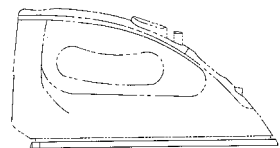

FIG. 4

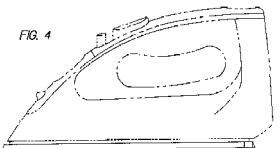

FIG. 5

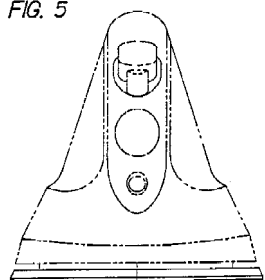
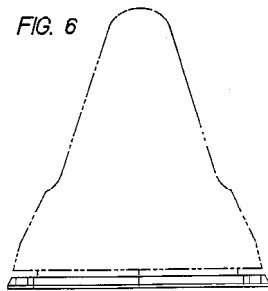

FIG. 6

01 *Inschrijvingsnummer***27270-00***Nummer en dagtekening (dag en uur) van het depot*

71926-00 23.05.1996, 10.00

02 *Vervaldatum*

23.05.2016

03 *Naam van de deposant*Black & Decker Inc.,  
Delaware corporation04 *Adres (straat en nummer) van de deposant*Drummond Plaza Office Park, 1423  
Kirkwood Highway05 *Postcode, plaats en land van de deposant*Newark - Delaware 19711,  
Ver.St.v.Am06 *Naam en adres van de gemachtigde of vermelding van het correspondentie-adres van de deposant*Algemeen Octrooi- en Merkenbureau  
John F. Kennedylaan 2  
5612 AB Eindhoven  
Nederland.08 *Afbeelding van de tekening of het model*

ZIE AFBEELDING(EN)

11 *Vermelding van het voortbrengsel gevolgd door de aanduiding van de klasse(n) en onderklasse(n)*

Voedselstomer (kl 7-02).

12 *Beschrijving van de kenmerkende eigenschappen van het nieuwe uiterlijk van het voortbrengsel; in voorkomend geval, vermelding van de onderdelen van de tekening of het model waarop de kleuren betrekking hebben*

Fig. 1: perspectivisch aanzicht; fig. 2: bovenaanzicht; fig. 3: vooraanzicht; fig. 4: linkerzij-aanzicht; fig. 5: rechterzij-aanzicht; fig. 6: achteraanzicht; fig. 7: onderaanzicht.

13 *Recht van voorrang als bedoeld in artikel 4 van het verdrag van Parijs tot bescherming van de Industriële Eigendom*Ver.St.v.Am., dd. 18 12 1995, nr. 29/  
047.979, NAFTA Stuart; LAUDE  
Michael E.18 *Dagtekening van de aanvraag van de vernieuwing*

03.05.2011

FIG. 1

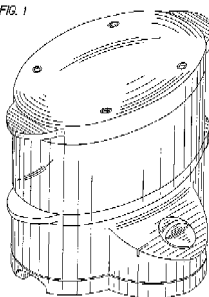

FIG. 2

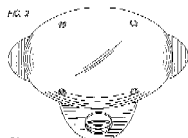

FIG. 3

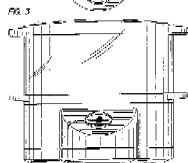

FIG. 4

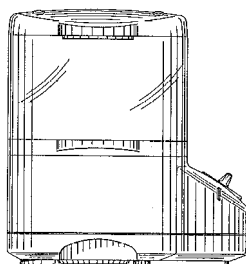

FIG. 5

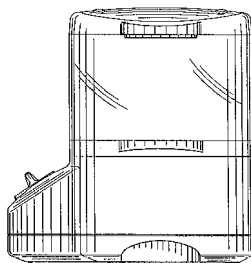

FIG. 6

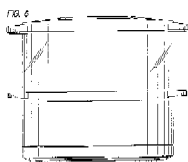
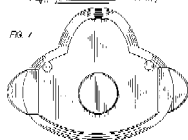

FIG. 7

01 *Inschrijvingsnummer***27307-00***Nummer en dagtekening (dag en uur) van het depot*

72195-00 19.08.1996, 14.00

02 *Vervaldatum*

19.08.2016

03 *Naam van de deposant*TROMP Maurits Frank Alexander  
h.o.d.n. Tromp Technical Trading04 *Adres (straat en nummer) van de deposant*

P.H. ter Meulenplantsoen 4

05 *Postcode, plaats en land van de deposant*7524 CA Enschede,  
Nederland08 *Afbeelding van de tekening of het model*

ZIE AFBEELDING(EN)

11 *Vermelding van het voortbrengsel gevolgd door de aanduiding van de klasse(n) en onderklasse(n)*

Loopfiets (kl 12-11, 12).

18 *Dagtekening van de aanvraag van de vernieuwing*

23.05.2011

01 *Numéro d'enregistrement***27311-01***Numéro, date et heure du dépôt*

71994-01 14.06.1996, 10.25

02 *Date d'échéance*

14.06.2016

03 *Nom du déposant*Dart Industries Inc., Delaware  
corporation04 *Adresse (rue et numéro) du déposant*

1717 Deerfield Road

05 *Code postal, localité et pays du déposant*Deerfield - Illinois 60015,  
Etats-Unis d'Amérique06 *Nom et adresse du mandataire ou indication de l'adresse postale du déposant*Bureau Gevers S.A.  
Holidaystraat 5  
B-1831 Diegem  
Belgique.08 *Reproduction du dessin ou modèle*

VOIR REPRODUCTION(S)

11 *Indication du produit suivi de la (des) classe(s) et de la (des) sous-classe(s)*

Râpe à fromage (cl 7-04).

13 *Droit de priorité visé à l'article 4 de la Convention de Paris pour la protection de la Propriété Industrielle*Etats-Unis d'Amérique, le 19 12 1995,  
no. 29/047,048, MOLO Nicholas J.

14 Indication du nom du véritable créateur du dessin ou modèle

MOLO Nicholas J.

15 Indication de l'ultime date pour l'ajournement de la publication

19.12.1996

18 Date de réception de la requête du renouvellement

18.05.2011

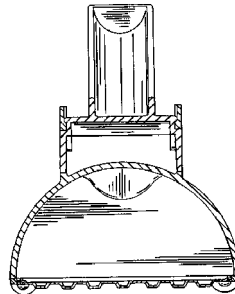
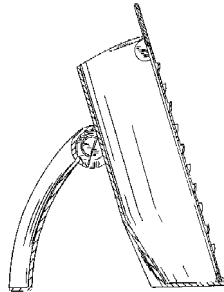
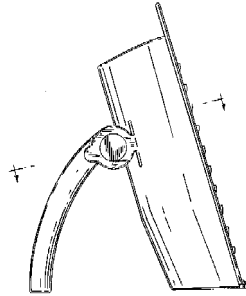
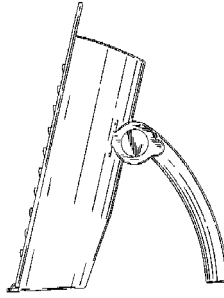
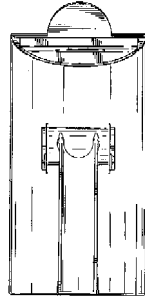
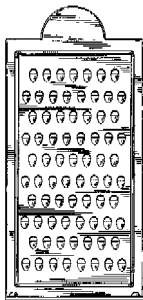
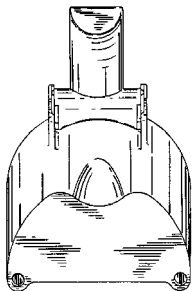
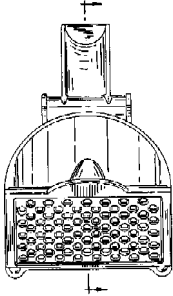
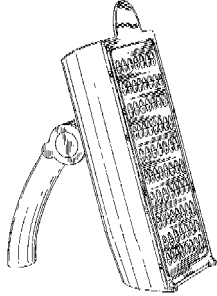

01 Numéro d'enregistrement

27311-02

Numéro, date et heure du dépôt

71994-02 14.06.1996, 10.25

02 Date d'échéance

14.06.2016

03 Nom du déposant

Dart Industries Inc., Delaware corporation

04 Adresse (rue et numéro) du déposant

1717 Deerfield Road

05 Code postal, localité et pays du déposant

Deerfield - Illinois 60015, Etats-Unis d'Amérique

06 Nom et adresse du mandataire ou indication de l'adresse postale du déposant

Bureau Gevers S.A.

Holidaystraat 5

B-1831 Diegem

Belgique.

08 Reproduction du dessin ou modèle

VOIR REPRODUCTION(S)

11 Indication du produit suivi de la (des) classe(s) et de la (des) sous-classe(s)

Couvercle d'étanchéité (cl 7-01, 07; 9-03, 07).

13 Droit de priorité visé à l'article 4 de la Convention de Paris pour la protection de la Propriété Industrielle

Etats-Unis d'Amérique, le 22 12 1995,

no. 29/048,201, JEPPESEN Hanne

Dalsgaard; HEIBERG Jakob; LILLE-

LUND Stig.

14 Indication du nom du véritable créateur du dessin ou modèle

JEPPESEN Hanne Dalsgaard;

HEIBERG Jakob; LILLELUND Stig

15 Indication de l'ultime date pour l'ajournement de la publication

19.12.1996

18 Date de réception de la requête du renouvellement

18.05.2011

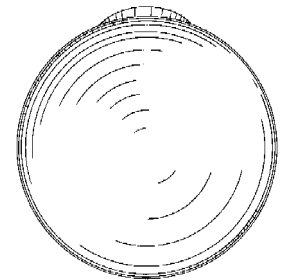
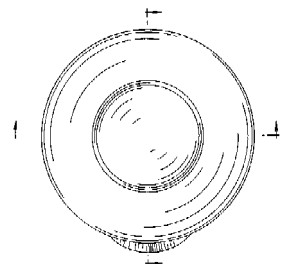
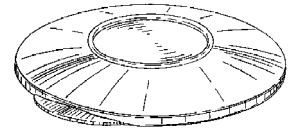

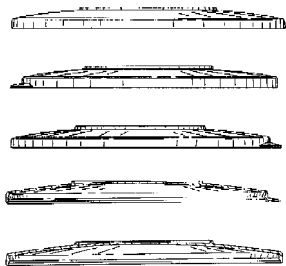

01 Numéro d'enregistrement  
**27311-03**

Numéro, date et heure du dépôt  
71994-03 14.06.1996 , 10.25

02 Date d'échéance  
14.06.2016

03 Nom du déposant  
Dart Industries Inc., Delaware corporation

04 Adresse (rue et numéro) du déposant  
1717 Deerfield Road

05 Code postal, localité et pays du déposant  
Deerfield - Illinois 60015, Etats-Unis d'Amérique

06 Nom et adresse du mandataire ou indication de l'adresse postale du déposant  
Bureau Gevers S.A.  
Holidaystraat 5  
B-1831 Diegem  
Belgique.

08 Reproduction du dessin ou modèle  
VOIR REPRODUCTION(S)

11 Indication du produit suivi de la (des) classe(s) et de la (des) sous-classe(s)  
Bol (cl 7-01).

13 Droit de priorité visé à l'article 4 de la Convention de Paris pour la protection de la Propriété Industrielle  
Etats-Unis d'Amérique, le 22 12 1995, no. 29/048,202, JEPPESEN Hanne Dalsgaard; HEIBERG Jakob; LILLELUND Stig.

14 Indication du nom du véritable créateur du dessin ou modèle

JEPPESEN Hanne Dalsgaard;  
HEIBERG Jakob; LILLELUND Stig

15 Indication de l'ultime date pour l'ajournement de la publication  
19.12.1996

18 Date de réception de la requête du renouvellement  
18.05.2011

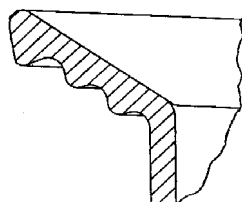
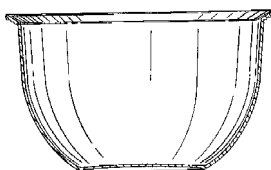
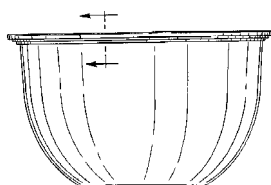
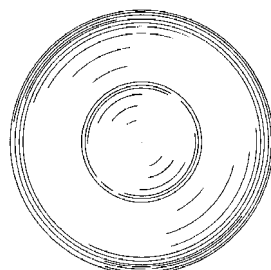
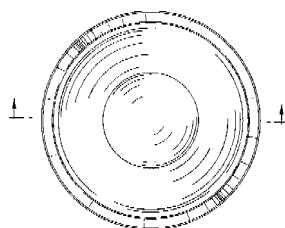
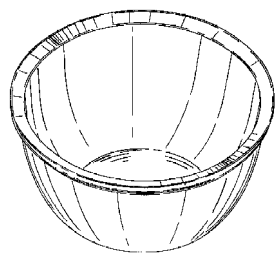

01 Numéro d'enregistrement  
**27311-04**

Numéro, date et heure du dépôt  
71994-04 14.06.1996 , 10.25

02 Date d'échéance  
14.06.2016

03 Nom du déposant  
Dart Industries Inc., Delaware corporation

04 Adresse (rue et numéro) du déposant  
1717 Deerfield Road

05 Code postal, localité et pays du déposant  
Deerfield - Illinois 60015, Etats-Unis d'Amérique

06 Nom et adresse du mandataire ou indication de l'adresse postale du déposant  
Bureau Gevers S.A.  
Holidaystraat 5  
B-1831 Diegem  
Belgique.

08 Reproduction du dessin ou modèle  
VOIR REPRODUCTION(S)

11 Indication du produit suivi de la (des) classe(s) et de la (des) sous-classe(s)  
Passoire (cl 7-04).

13 Droit de priorité visé à l'article 4 de la Convention de Paris pour la protection de la Propriété Industrielle  
Etats-Unis d'Amérique, le 22 12 1995, no. 29/048,198, JEPPESEN Hanne Dalsgaard; HEIBERG Jakob; LILLELUND Stig.

14 Indication du nom du véritable créateur du dessin ou modèle

JEPPESEN Hanne Dalsgaard;  
HEIBERG Jakob; LILLELUND Stig

15 Indication de l'ultime date pour l'ajournement de la publication  
19.12.1996

18 Date de réception de la requête du renouvellement  
18.05.2011

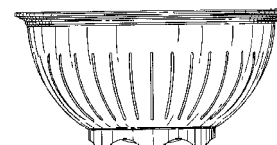
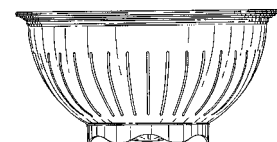
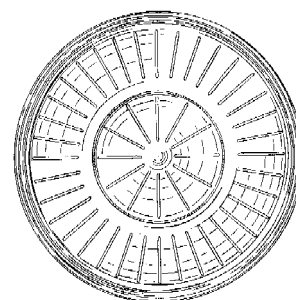
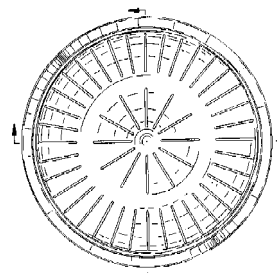
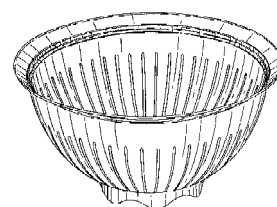

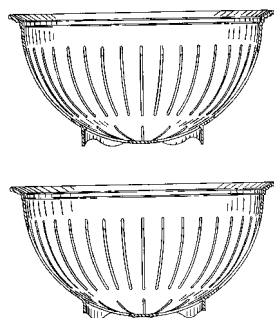

01 Numéro d'enregistrement

**27311-05**

Numéro, date et heure du dépôt

71994-05 14.06.1996, 10.25

02 Date d'échéance

14.06.2016

03 Nom du déposant

Dart Industries Inc., Delaware corporation

04 Adresse (rue et numéro) du déposant

1717 Deerfield Road

05 Code postal, localité et pays du déposant

Deerfield - Illinois 60015, Etats-Unis d'Amérique

06 Nom et adresse du mandataire ou indication de l'adresse postale du déposant

Bureau Gevers S.A.

Holidaystraat 5

B-1831 Diegem

Belgique.

08 Reproduction du dessin ou modèle

VOIR REPRODUCTION(S)

11 Indication du produit suivi de la (des) classe(s) et de la (des) sous-classe(s)

Planche à découper (cl 7-04).

13 Droit de priorité visé à l'article 4 de la Convention de Paris pour la protection de la Propriété Industrielle

Etats-Unis d'Amérique, le 22 12 1995, no. 29/048,203, JEPPESEN Hanne Dalsgaard; HEIBERG Jakob; LILLE-LUND Stig.

14 Indication du nom du véritable créateur du dessin ou modèle

JEPPESEN Hanne Dalsgaard;

HEIBERG Jakob; LILLELUND Stig

15 Indication de l'ultime date pour l'ajournement de la publication

19.12.1996

18 Date de réception de la requête du renouvellement

18.05.2011

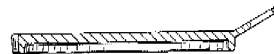
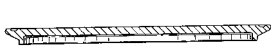
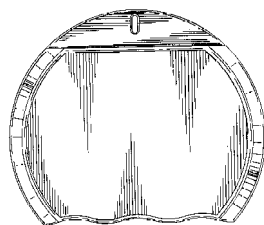
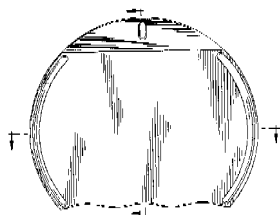
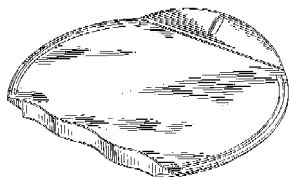

01 Numéro d'enregistrement

**27311-06**

Numéro, date et heure du dépôt

71994-06 14.06.1996, 10.25

02 Date d'échéance

14.06.2016

03 Nom du déposant

Dart Industries Inc., Delaware corporation

04 Adresse (rue et numéro) du déposant

1717 Deerfield Road

05 Code postal, localité et pays du déposant

Deerfield - Illinois 60015, Etats-Unis d'Amérique

06 Nom et adresse du mandataire ou indication de l'adresse postale du déposant

Bureau Gevers S.A.

Holidaystraat 5

B-1831 Diegem

Belgique.

08 Reproduction du dessin ou modèle

VOIR REPRODUCTION(S)

11 Indication du produit suivi de la (des) classe(s) et de la (des) sous-classe(s)

Récipient à verser (cl 7-01, 07).

13 Droit de priorité visé à l'article 4 de la Convention de Paris pour la protection de la Propriété Industrielle

Etats-Unis d'Amérique, le 22 12 1995, no. 29/048,200, JEPPESEN Hanne

Dalsgaard; HEIBERG Jakob; LILLE-LUND Stig.

14 Indication du nom du véritable créateur du dessin ou modèle

JEPPESEN Hanne Dalsgaard;

HEIBERG Jakob; LILLELUND Stig

15 Indication de l'ultime date pour l'ajournement de la publication

19.12.1996

18 Date de réception de la requête du renouvellement

18.05.2011

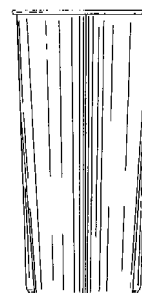
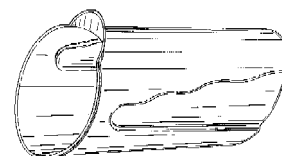
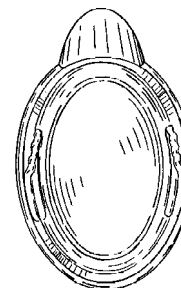
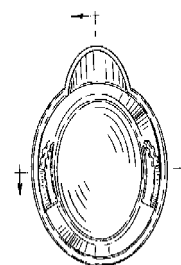

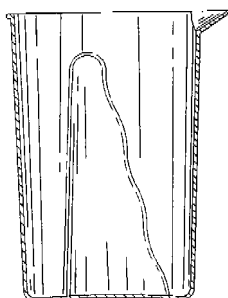
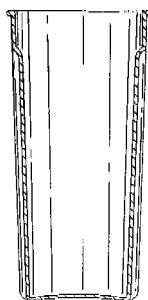
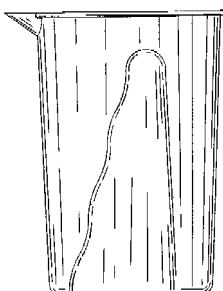
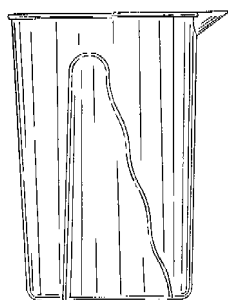

06 *Nom et adresse du mandataire ou indication de l'adresse postale du déposant*

Bureau Gevers S.A.  
Holidaystraat 5  
B-1831 Diegem  
Belgique.

08 *Reproduction du dessin ou modèle*  
VOIR REPRODUCTION(S)

11 *Indication du produit suivi de la (des) classe(s) et de la (des) sous-classe(s)*  
Récipient à verser (cl 7-01, 07).

13 *Droit de priorité visé à l'article 4 de la Convention de Paris pour la protection de la Propriété Industrielle*

Etats-Unis d'Amérique, le 22 12 1995,  
no. 29/048,200, JEPPESEN Hanne  
Dalsgaard; HEIBERG Jakob; LILLE-  
LUND Stig.

14 *Indication du nom du véritable créateur du dessin ou modèle*

JEPPESEN Hanne Dalsgaard;  
HEIBERG Jakob; LILLELUND Stig

15 *Indication de l'ultime date pour l'ajournement de la publication*  
19.12.1996

18 *Date de réception de la requête du renouvellement*  
18.05.2011

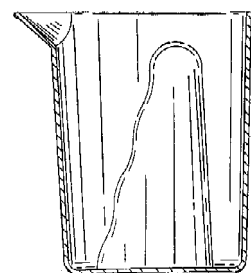
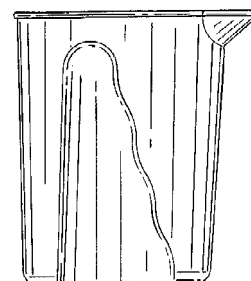
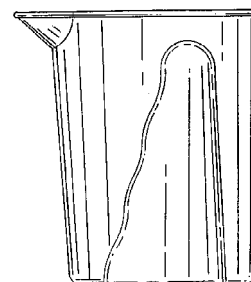
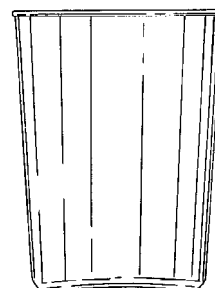
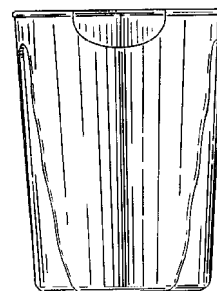
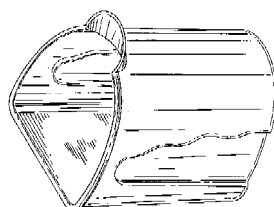
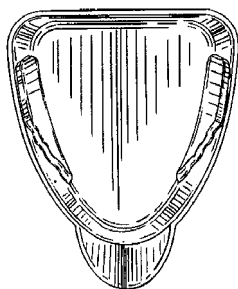
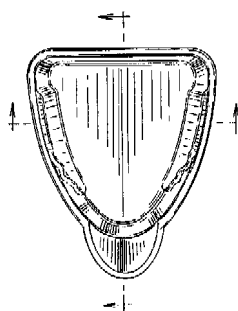

01 *Numéro d'enregistrement*  
**27311-07**

*Numéro, date et heure du dépôt*  
71994-07 14.06.1996, 10.25

02 *Date d'échéance*  
14.06.2016

03 *Nom du déposant*  
Dart Industries Inc., Delaware  
corporation

04 *Adresse (rue et numéro) du déposant*  
1717 Deerfield Road

05 *Code postal, localité et pays du déposant*  
Deerfield - Illinois 60015,  
Etats-Unis d'Amérique



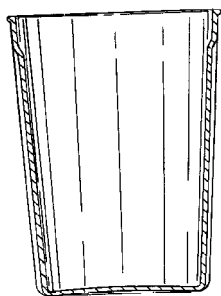

01 Numéro d'enregistrement  
**27311-08**

Numéro, date et heure du dépôt  
71994-08 14.06.1996, 10.25

02 Date d'échéance  
14.06.2016

03 Nom du déposant  
Dart Industries Inc., Delaware  
corporation

04 Adresse (rue et numéro) du déposant  
1717 Deerfield Road

05 Code postal, localité et pays du déposant  
Deerfield - Illinois 60015,  
Etats-Unis d'Amérique

06 Nom et adresse du mandataire ou indication  
de l'adresse postale du déposant  
Bureau Gevers S.A.  
Holidaystraat 5  
B-1831 Diegem  
Belgique.

08 Reproduction du dessin ou modèle  
**VOIR REPRODUCTION(S)**

11 Indication du produit suivi de la (des)  
classe(s) et de la (des) sous-classe(s)  
Couvercle d'étanchéité (cl 7-01, 07; 9-  
07).

13 Droit de priorité visé à l'article 4 de la Con-  
vention de Paris pour la protection de la Pro-  
priété Industrielle  
Etats-Unis d'Amérique, le 22 12 1995,  
no. 29/048,206, JEPPESEN Hanne  
Dalsgaard; HEIBERG Jakob; LILLE-  
LUND Stig.

14 Indication du nom du véritable créateur du  
dessin ou modèle  
JEPPESEN Hanne Dalsgaard;  
HEIBERG Jakob; LILLELUND Stig

15 Indication de l'ultime date pour l'ajourne-  
ment de la publication  
19.12.1996

18 Date de réception de la requête du renouvel-  
lement  
18.05.2011

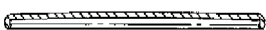
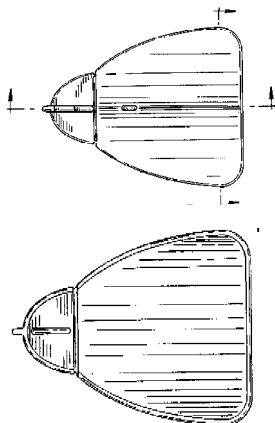
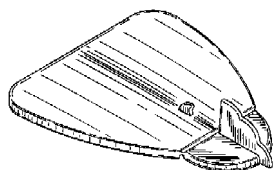

01 Numéro d'enregistrement  
**27311-09**

Numéro, date et heure du dépôt  
71994-09 14.06.1996, 10.25

02 Date d'échéance  
14.06.2016

03 Nom du déposant  
Dart Industries Inc., Delaware  
corporation

04 Adresse (rue et numéro) du déposant  
1717 Deerfield Road

05 Code postal, localité et pays du déposant  
Deerfield - Illinois 60015,  
Etats-Unis d'Amérique

06 Nom et adresse du mandataire ou indication  
de l'adresse postale du déposant  
Bureau Gevers S.A.  
Holidaystraat 5  
B-1831 Diegem  
Belgique.

08 Reproduction du dessin ou modèle  
**VOIR REPRODUCTION(S)**

11 Indication du produit suivi de la (des)  
classe(s) et de la (des) sous-classe(s)  
Couvercle d'étanchéité (cl 7-01, 07; 9-  
07).

13 Droit de priorité visé à l'article 4 de la Con-  
vention de Paris pour la protection de la Pro-  
priété Industrielle

Etats-Unis d'Amérique, le 22 12 1995,  
no. 29/048,207, JEPPESEN Hanne  
Dalsgaard; HEIBERG Jakob; LILLE-  
LUND Stig.

14 Indication du nom du véritable créateur du  
dessin ou modèle

JEPPESEN Hanne Dalsgaard;  
HEIBERG Jakob; LILLELUND Stig

15 Indication de l'ultime date pour l'ajourne-  
ment de la publication  
19.12.1996

18 Date de réception de la requête du renouvel-  
lement  
18.05.2011

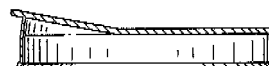
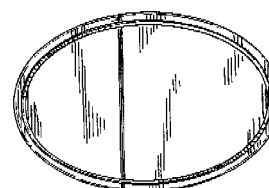
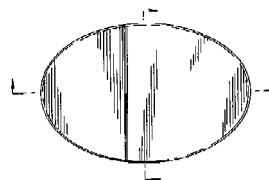
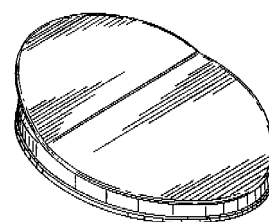

01 Numéro d'enregistrement  
**27311-10**

Numéro, date et heure du dépôt  
71994-10 14.06.1996, 10.25

02 Date d'échéance  
14.06.2016

03 Nom du déposant  
Dart Industries Inc., Delaware  
corporation

04 Adresse (rue et numéro) du déposant  
1717 Deerfield Road

05 Code postal, localité et pays du déposant  
Deerfield - Illinois 60015,  
Etats-Unis d'Amérique

06 Nom et adresse du mandataire ou indication  
de l'adresse postale du déposant  
Bureau Gevers S.A.  
Holidaystraat 5  
B-1831 Diegem  
Belgique.

08 Reproduction du dessin ou modèle  
VOIR REPRODUCTION(S)

11 Indication du produit suivi de la (des)  
classe(s) et de la (des) sous-classe(s)  
Cruche (cl 7-01).

13 Droit de priorité visé à l'article 4 de la  
Convention de Paris pour la protection de la  
Propriété Industrielle  
Etats-Unis d'Amérique, le 22 12 1995,  
no. 29/048,205, JEPPESEN Hanne  
Dalsgaard; HEIBERG Jakob; LILLE-  
LUND Stig.

14 Indication du nom du véritable créateur du  
dessin ou modèle  
JEPPESEN Hanne Dalsgaard;  
HEIBERG Jakob; LILLELUND Stig

15 Indication de l'ultime date pour l'ajourne-  
ment de la publication  
19.12.1996

18 Date de réception de la requête du renouvel-  
lement  
18.05.2011

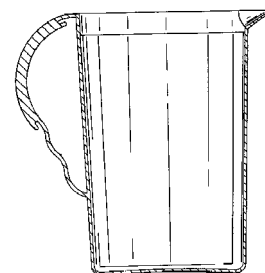
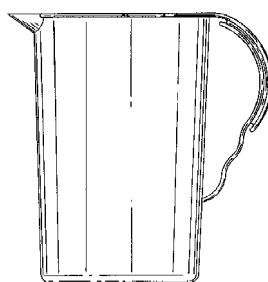
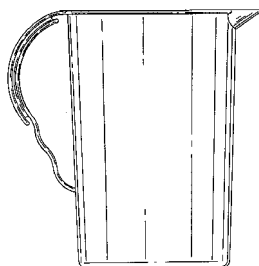
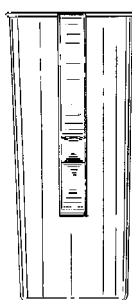
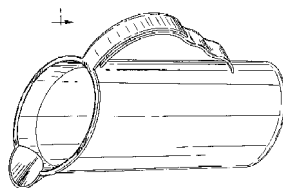
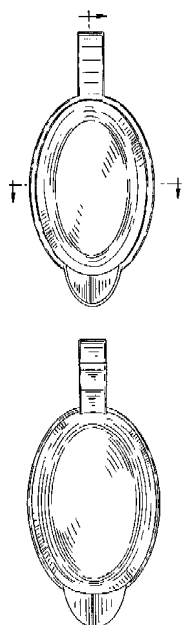

01 Numéro d'enregistrement  
**27311-11**

Numéro, date et heure du dépôt  
71994-11 14.06.1996, 10.25

02 Date d'échéance  
14.06.2016

03 Nom du déposant  
Dart Industries Inc., Delaware  
corporation

04 Adresse (rue et numéro) du déposant  
1717 Deerfield Road

05 Code postal, localité et pays du déposant  
Deerfield - Illinois 60015,  
Etats-Unis d'Amérique

06 Nom et adresse du mandataire ou indication  
de l'adresse postale du déposant  
Bureau Gevers S.A.  
Holidaystraat 5  
B-1831 Diegem  
Belgique.

08 Reproduction du dessin ou modèle  
VOIR REPRODUCTION(S)

11 Indication du produit suivi de la (des)  
classe(s) et de la (des) sous-classe(s)  
Plat (cl 7-01).

13 Droit de priorité visé à l'article 4 de la  
Convention de Paris pour la protection de la  
Propriété Industrielle  
Etats-Unis d'Amérique, le 22 12 1995,  
no. 29/048,204, JEPPESEN Hanne  
Dalsgaard; HEIBERG Jakob; LILLE-  
LUND Stig.

14 Indication du nom du véritable créateur du  
dessin ou modèle  
JEPPESEN Hanne Dalsgaard;  
HEIBERG Jakob; LILLELUND Stig

15 Indication de l'ultime date pour l'ajourne-  
ment de la publication  
19.12.1996

18 Date de réception de la requête du renouvel-  
lement  
18.05.2011

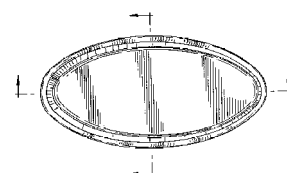

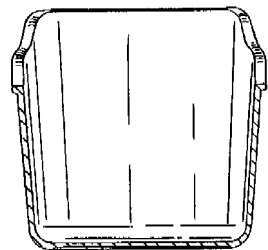
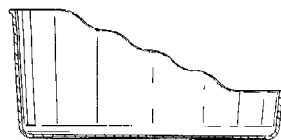
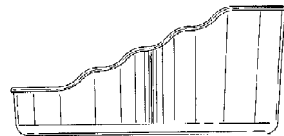
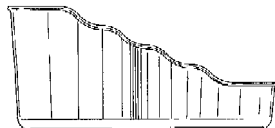
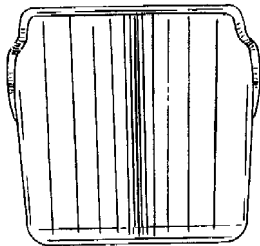
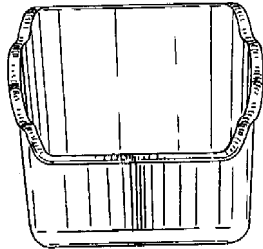
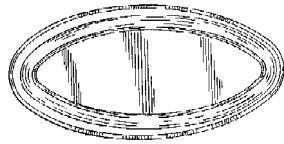

01 Numéro d'enregistrement

**32964-00**

Numéro, date et heure du dépôt  
06413-00 05.04.2001 , 24.00

02 Date d'échéance

05.04.2016

03 Nom du déposant

MY DIAMOND PLACE LTD.,  
Bahamas Corporation;

Valdy Administration Inc., British  
Colonial

04 Adresse (rue et numéro) du déposant  
Centre of Commerce, 3rd Floor, One  
Bay Street, P.O. Bos N-7115

05 Code postal, localité et pays du déposant  
Nassau,  
Bahamas

06 Nom et adresse du mandataire ou indication  
de l'adresse postale du déposant  
Office Kirkpatrick S.A.  
32, Avenue Wolfers  
B-1310 La Hulpe  
Belgique.

08 Reproduction du dessin ou modèle  
VOIR REPRODUCTION(S)

11 Indication du produit suivi de la (des)  
classe(s) et de la (des) sous-classe(s)  
Pierre Precieuse (cl 11-01).

12 Description des éléments caractéristiques de  
l'aspect nouveau du produit; le cas échéant,  
indication des parties du dessin ou modèle  
auxquelles se rapportent les couleurs

Les figures représentent: fig. 1: vue en  
perspective; fig. 2: vues par le côté; fig.  
3: vue par le dessus; fig. 4: vue par le  
dessous.

13 Droit de priorité visé à l'article 4 de la  
Convention de Paris pour la protection de la  
Propriété Industrielle

Israël, le 31 12 2000, no. 34589,  
SCHACHTER & NAMDAR  
POLISHING WORKS, LTD.

18 Date de réception de la requête du renouvel-  
lement  
05.04.2011

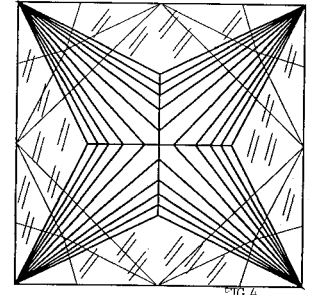
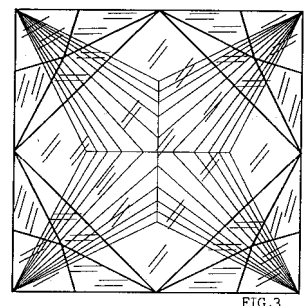
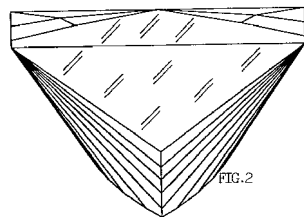
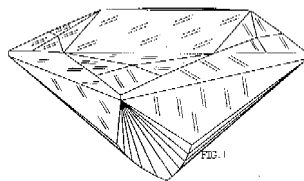

01 Inschrijvingsnummer

**33198-01**

Nummer en dagtekening (dag en uur) van het  
depot

77868-01 08.01.2001 , 10.25

02 Vervaldatum

08.01.2016

03 Naam van de deposant

B.P. P.L.C.

04 Adres (straat en nummer) van de deposant  
1 St James's Square

05 Postcode, plaats en land van de deposant  
London SW1Y 4PD,  
Groot-Brittannië

06 Naam en adres van de gemachtigde of  
vermelding van het correspondentie-adres van  
de deposant

Merkenbureau Bouma B.V.

Postbus 30177

3001 DD Rotterdam

Nederland.

08 Afbeelding van de tekening of het model  
ZIE AFBEELDING(EN)

11 Vermelding van het voortbrengsel gevolgd  
door de aanduiding van de klasse(n) en  
onderklasse(n)

Informatiezuil voor benzine station (kl  
20-02,03).

13 Recht van voorrang als bedoeld in artikel 4  
van het verdrag van Parijs tot bescherming  
van de Industriële Eigendom

Ver.St.v.Am., dd. 24 07 2000, nr. 29/  
126,789, O'BRIEN Michael J.;  
REESER Courtney Doree.

14 Vermelding van de naam van de werkelijke  
ontwerper van de tekening

O'BRIEN Michael J.; REESER

Courtney Doree

18 Dagtekening van de aanvraag van de ver-  
nieuwing

16.05.2011

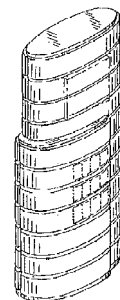



- 01 *Inschrijvingsnummer*  
**33198-02**  
*Nummer en dagtekening (dag en uur) van het depot*  
77868-02 08.01.2001 , 10.25
- 02 *Vervaldatum*  
08.01.2016
- 03 *Naam van de deposant*  
B.P. P.L.C.
- 04 *Adres (straat en nummer) van de deposant*  
1 St James's Square
- 05 *Postcode, plaats en land van de deposant*  
London SW1Y 4PD,  
Groot-Brittannië

- 06 *Naam en adres van de gemachtigde of vermelding van het correspondentie-adres van de deposant*

Merkenbureau Bouma B.V.  
Postbus 30177  
3001 DD Rotterdam  
Nederland.

- 08 *Afbeelding van de tekening of het model*  
ZIE AFBEELDING(EN)

- 11 *Vermelding van het voortbrengsel gevolgd door de aanduiding van de klasse(n) en onderklasse(n)*

Luifel voor benzine station (kl 20-02; 25-02,03).

- 13 *Recht van voorrang als bedoeld in artikel 4 van het verdrag van Parijs tot bescherming van de Industriële Eigendom*

Ver.St.v.Am., dd. 21 07 2000, nr. 29/126,735, O'BRIEN Michael J.

- 14 *Vermelding van de naam van de werkelijke ontwerper van de tekening*  
O'BRIEN Michael J.

- 18 *Dagtekening van de aanvraag van de vernieuwing*  
16.05.2011

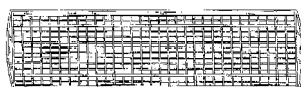
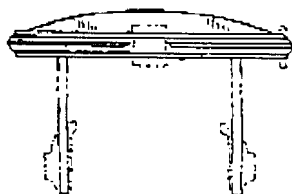
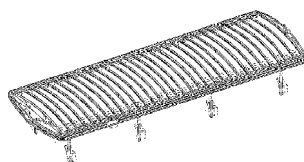

- 01 *Inschrijvingsnummer*  
**33384-00**

*Nummer en dagtekening (dag en uur) van het depot*

78059-00 23.02.2001 , 24.00

- 02 *Vervaldatum*  
23.02.2016

- 03 *Naam van de deposant*  
Chocolaterie Guylian nv

- 04 *Adres (straat en nummer) van de deposant*  
Europark Oost 1

- 05 *Postcode, plaats en land van de deposant*  
9100 Sint-Niklaas,  
België

- 06 *Naam en adres van de gemachtigde of vermelding van het correspondentie-adres van de deposant*

Antwerps Octrooi- en Merkenbureau  
M.F.J. Bockstael N.V.  
Arenbergstraat 13  
B-2000 Antwerpen  
België.

- 08 *Afbeelding van de tekening of het model*  
ZIE AFBEELDING(EN)

- 11 *Vermelding van het voortbrengsel gevolgd door de aanduiding van de klasse(n) en onderklasse(n)*

Reep chocolade (kl 1-01).

- 18 *Dagtekening van de aanvraag van de vernieuwing*  
15.02.2011

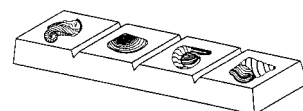

- 01 *Inschrijvingsnummer*  
**33425-01**

*Nummer en dagtekening (dag en uur) van het depot*

06417-01 21.05.2001 , 15.30

- 02 *Vervaldatum*  
21.05.2016

- 03 *Naam van de deposant*  
VAN CAUWENBERGH Luc Anna  
Philomena

- 04 *Adres (straat en nummer) van de deposant*  
Groenstraat 25

- 05 *Postcode, plaats en land van de deposant*  
B-2570 Duffel,  
België

- 06 *Naam en adres van de gemachtigde of vermelding van het correspondentie-adres van de deposant*

Bureau De Rycker N.V.  
Arenbergstraat 13  
B-2000 Antwerpen  
België.

- 08 *Afbeelding van de tekening of het model*  
ZIE AFBEELDING(EN)

- 11 *Vermelding van het voortbrengsel gevolgd door de aanduiding van de klasse(n) en onderklasse(n)*

Steen (kl 25-01, 02).

- 18 *Dagtekening van de aanvraag van de vernieuwing*  
19.05.2011

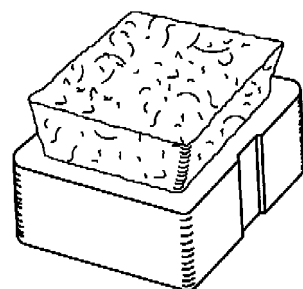

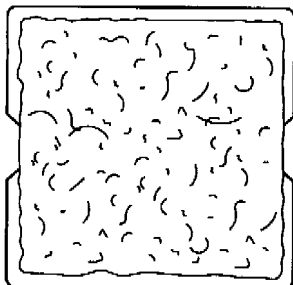
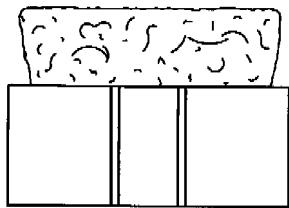

- 01 *Inschrijvingsnummer*  
**33425-02**  
*Nummer en dagtekening (dag en uur) van het depot*  
06417-02 21.05.2001 , 15.30
- 02 *Vervaldatum*  
21.05.2016
- 03 *Naam van de deposant*  
VAN CAUWENBERGH Luc Anna Philomena
- 04 *Adres (straat en nummer) van de deposant*  
Groenstraat 25
- 05 *Postcode, plaats en land van de deposant*  
B-2570 Duffel, België
- 06 *Naam en adres van de gemachtigde of vermelding van het correspondentie-adres van de deposant*  
Bureau De Rycker N.V.  
Arenbergstraat 13  
B-2000 Antwerpen België.
- 08 *Afbeelding van de tekening of het model*  
ZIE AFBEELDING(EN)
- 11 *Vermelding van het voortbrengsel gevolgd door de aanduiding van de klasse(n) en onderklasse(n)*  
Steen (kl 25-01, 02).
- 18 *Dagtekening van de aanvraag van de vernieuwing*  
19.05.2011

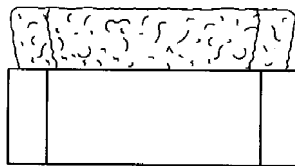
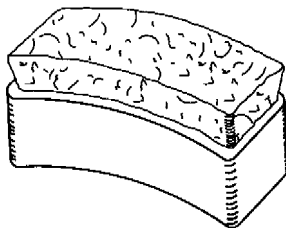

- 01 *Inschrijvingsnummer*  
**33425-03**  
*Nummer en dagtekening (dag en uur) van het depot*  
06417-03 21.05.2001 , 15.30
- 02 *Vervaldatum*  
21.05.2016
- 03 *Naam van de deposant*  
VAN CAUWENBERGH Luc Anna Philomena
- 04 *Adres (straat en nummer) van de deposant*  
Groenstraat 25
- 05 *Postcode, plaats en land van de deposant*  
B-2570 Duffel, België
- 06 *Naam en adres van de gemachtigde of vermelding van het correspondentie-adres van de deposant*  
Bureau De Rycker N.V.  
Arenbergstraat 13  
B-2000 Antwerpen België.
- 08 *Afbeelding van de tekening of het model*  
ZIE AFBEELDING(EN)
- 11 *Vermelding van het voortbrengsel gevolgd door de aanduiding van de klasse(n) en onderklasse(n)*  
Steen (kl 25-01, 02).
- 18 *Dagtekening van de aanvraag van de vernieuwing*  
19.05.2011

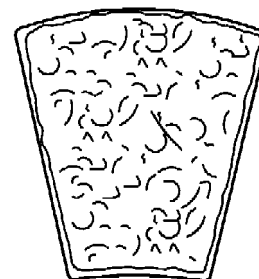
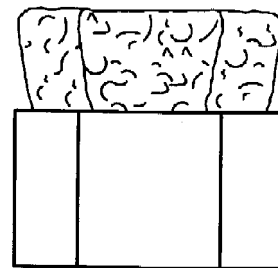
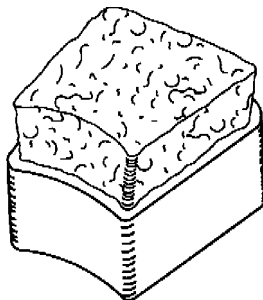

- 01 *Inschrijvingsnummer*  
**33425-04**  
*Nummer en dagtekening (dag en uur) van het depot*  
06417-04 21.05.2001 , 15.30
- 02 *Vervaldatum*  
21.05.2016
- 03 *Naam van de deposant*  
VAN CAUWENBERGH Luc Anna Philomena
- 04 *Adres (straat en nummer) van de deposant*  
Groenstraat 25
- 05 *Postcode, plaats en land van de deposant*  
B-2570 Duffel, België
- 06 *Naam en adres van de gemachtigde of vermelding van het correspondentie-adres van de deposant*  
Bureau De Rycker N.V.  
Arenbergstraat 13  
B-2000 Antwerpen België.
- 08 *Afbeelding van de tekening of het model*  
ZIE AFBEELDING(EN)
- 11 *Vermelding van het voortbrengsel gevolgd door de aanduiding van de klasse(n) en onderklasse(n)*  
Steen (kl 25-01, 02).
- 18 *Dagtekening van de aanvraag van de vernieuwing*  
19.05.2011

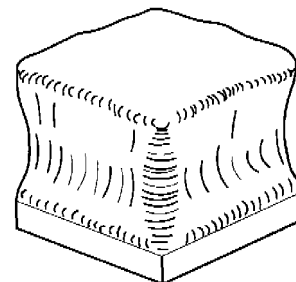



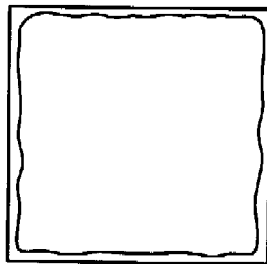
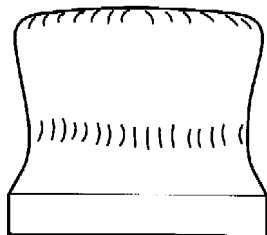

- 01 *Inschrijvingsnummer*  
**33425-05**  
*Nummer en dagtekening (dag en uur) van het depot*  
06417-05 21.05.2001 , 15.30
- 02 *Vervaldatum*  
21.05.2016
- 03 *Naam van de deposant*  
VAN CAUWENBERGH Luc Anna Philomena
- 04 *Adres (straat en nummer) van de deposant*  
Groenstraat 25
- 05 *Postcode, plaats en land van de deposant*  
B-2570 Duffel, België
- 06 *Naam en adres van de gemachtigde of vermelding van het correspondentie-adres van de deposant*  
Bureau De Rycker N.V.  
Arenbergstraat 13  
B-2000 Antwerpen België.
- 08 *Afbeelding van de tekening of het model*  
ZIE AFBEELDING(EN)
- 11 *Vermelding van het voortbrengsel gevolgd door de aanduiding van de klasse(n) en onderklasse(n)*  
Steen (kl 25-01, 02).
- 18 *Dagtekening van de aanvraag van de vernieuwing*  
19.05.2011

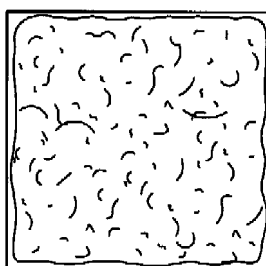
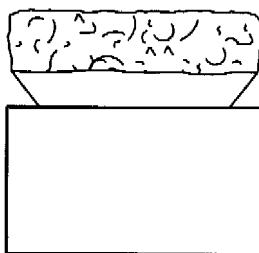
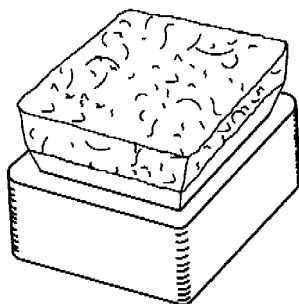

- 01 *Inschrijvingsnummer*  
**33425-06**  
*Nummer en dagtekening (dag en uur) van het depot*  
06417-06 21.05.2001 , 15.30
- 02 *Vervaldatum*  
21.05.2016
- 03 *Naam van de deposant*  
VAN CAUWENBERGH Luc Anna Philomena
- 04 *Adres (straat en nummer) van de deposant*  
Groenstraat 25
- 05 *Postcode, plaats en land van de deposant*  
B-2570 Duffel, België
- 06 *Naam en adres van de gemachtigde of vermelding van het correspondentie-adres van de deposant*  
Bureau De Rycker N.V.  
Arenbergstraat 13  
B-2000 Antwerpen België.
- 08 *Afbeelding van de tekening of het model*  
ZIE AFBEELDING(EN)
- 11 *Vermelding van het voortbrengsel gevolgd door de aanduiding van de klasse(n) en onderklasse(n)*  
Steen (kl 25-01, 02).
- 18 *Dagtekening van de aanvraag van de vernieuwing*  
19.05.2011

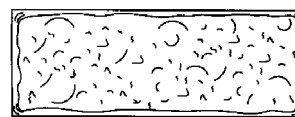
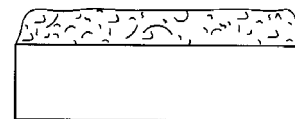
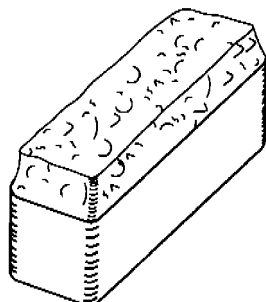

- 01 *Inschrijvingsnummer*  
**33498-01**  
*Nummer en dagtekening (dag en uur) van het depot*  
78396-01 01.06.2001 , 10.30
- 02 *Vervaldatum*  
01.06.2016
- 03 *Naam van de deposant*  
HONDA GIKEN KOGYO  
KABUSHIKI KAISHA
- 04 *Adres (straat en nummer) van de deposant*  
1-1, Minami-Aoyama 2-chome,  
Minato-ku
- 05 *Postcode, plaats en land van de deposant*  
Tokyo,  
Japan
- 06 *Naam en adres van de gemachtigde of vermelding van het correspondentie-adres van de deposant*  
Antwerps Octrooi- en Merkenbureau  
M.F.J. Bockstael N.V.  
Arenbergstraat 13  
B-2000 Antwerpen België.
- 08 *Afbeelding van de tekening of het model*  
ZIE AFBEELDING(EN)
- 11 *Vermelding van het voortbrengsel gevolgd door de aanduiding van de klasse(n) en onderklasse(n)*  
Aandrijfeenheid (kl 12-11; 15-01).
- 18 *Dagtekening van de aanvraag van de vernieuwing*  
10.05.2011

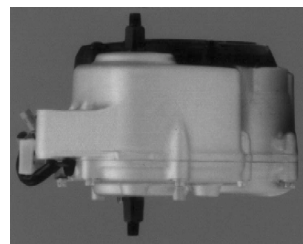
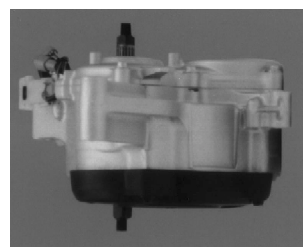

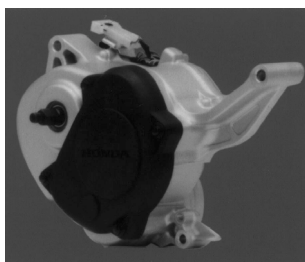
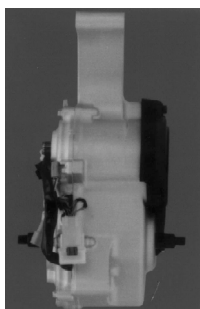
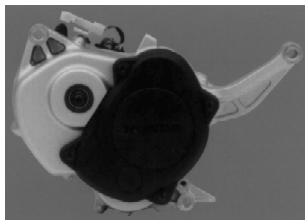
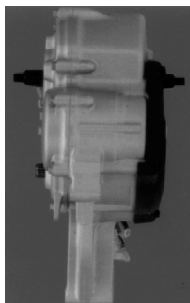
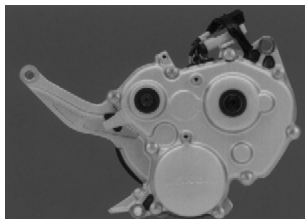

01 *Inschrijvingsnummer*  
**33498-02**

*Nummer en dagtekening (dag en uur) van het depot*

78396-02 01.06.2001 , 10.30

02 *Vervaldatum*

01.06.2016

03 *Naam van de deposant*

HONDA GIKEN KOGYO  
KABUSHIKI KAISHA

04 *Adres (straat en nummer) van de deposant*

1-1, Minami-Aoyama 2-chome,  
Minato-ku

05 *Postcode, plaats en land van de deposant*

Tokyo,  
Japan

06 *Naam en adres van de gemachtigde of vermelding van het correspondentie-adres van de deposant*

Antwerps Octrooi- en Merkenbureau  
M.F.J. Bockstael N.V.  
Arenbergstraat 13  
B-2000 Antwerpen  
België.

08 *Afbeelding van de tekening of het model*

ZIE AFBEELDING(EN)

11 *Vermelding van het voortbrengsel gevolgd door de aanduiding van de klasse(n) en onderklasse(n)*

Fiets met hulpmotor (kl 12-11).

18 *Dagtekening van de aanvraag van de vernieuwing*

10.05.2011

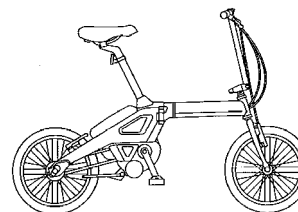
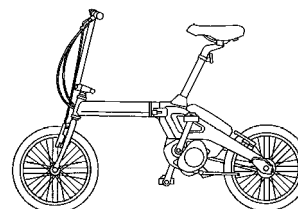
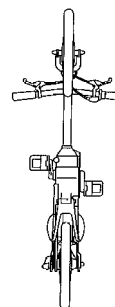
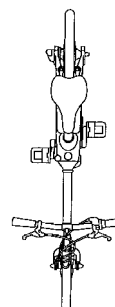
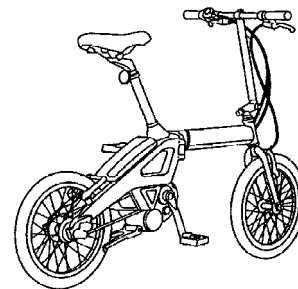
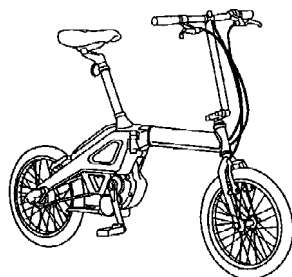
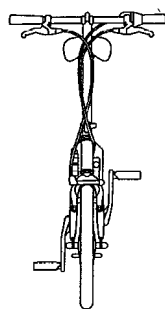
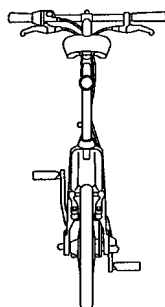

01 *Inschrijvingsnummer*  
**33498-03**

*Nummer en dagtekening (dag en uur) van het depot*

78396-03 01.06.2001 , 10.30

02 *Vervaldatum*

01.06.2016

03 *Naam van de deposant*

HONDA GIKEN KOGYO  
KABUSHIKI KAISHA

- 04 Adres (straat en nummer) van de deposant  
1-1, Minami-Aoyama 2-chome,  
Minato-ku
- 05 Postcode, plaats en land van de deposant  
Tokyo,  
Japan
- 06 Naam en adres van de gemachtigde of ver-  
melding van het correspondentie-adres van  
de deposant  
Antwerps Octrooi- en Merkenbureau  
M.F.J. Bockstael N.V.  
Arenbergstraat 13  
B-2000 Antwerpen  
België.
- 08 Afbeelding van de tekening of het model  
ZIE AFBEELDING(EN)
- 11 Vermelding van het voortbrengsel gevolgd  
door de aanduiding van de klasse(n) en  
onderklasse(n)  
Fiets met hulpmotor (kl 12-11).
- 18 Dagtekening van de aanvraag van de ver-  
nieuwing  
10.05.2011

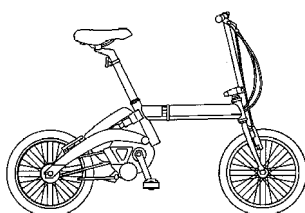
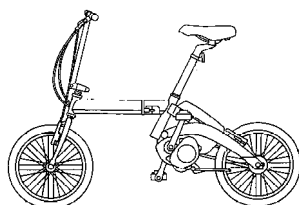
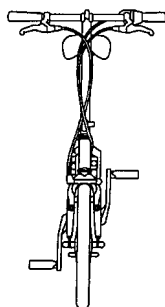
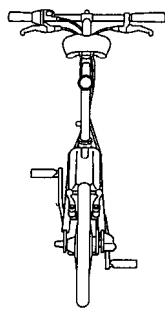
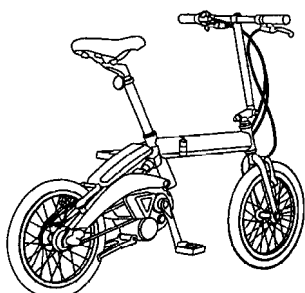
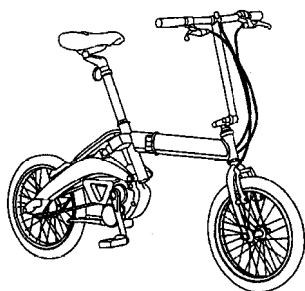
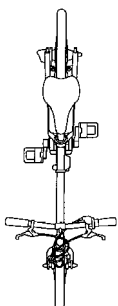
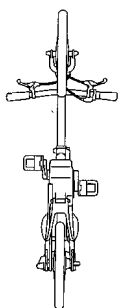

- 08 Afbeelding van de tekening of het model  
ZIE AFBEELDING(EN)
- 11 Vermelding van het voortbrengsel gevolgd  
door de aanduiding van de klasse(n) en  
onderklasse(n)  
Fiets met hulpmotor (kl 12-11).
- 18 Dagtekening van de aanvraag van de ver-  
nieuwing  
10.05.2011

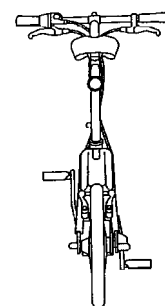
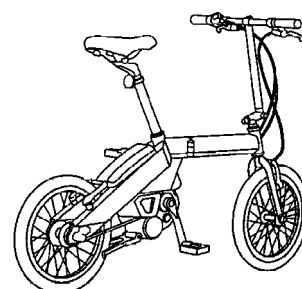
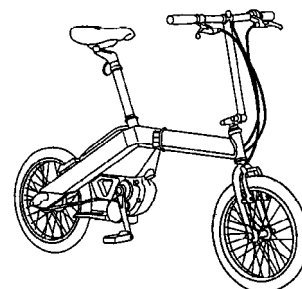
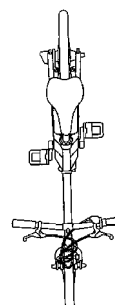
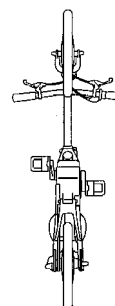

- 01 Inschrijvingsnummer  
**33498-04**  
Nummer en dagtekening (dag en uur) van het  
depot  
78396-04 01.06.2001 , 10.30
- 02 Vervaldatum  
01.06.2016
- 03 Naam van de deposant  
**HONDA GIKEN KOGYO  
KABUSHIKI KAISHA**
- 04 Adres (straat en nummer) van de deposant  
1-1, Minami-Aoyama 2-chome,  
Minato-ku
- 05 Postcode, plaats en land van de deposant  
Tokyo,  
Japan
- 06 Naam en adres van de gemachtigde of ver-  
melding van het correspondentie-adres van  
de deposant  
Antwerps Octrooi- en Merkenbureau  
M.F.J. Bockstael N.V.  
Arenbergstraat 13  
B-2000 Antwerpen  
België.

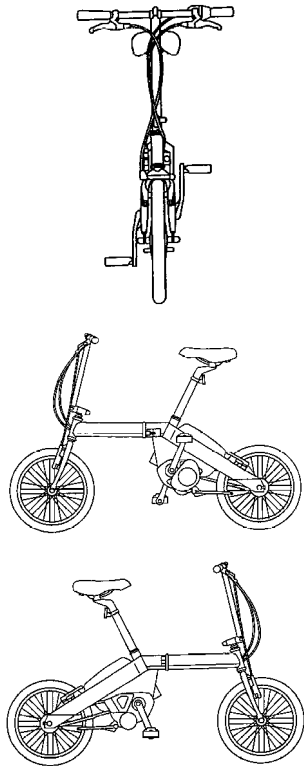

01 *Inschrijvingsnummer*  
**33498-05**

*Nummer en dagtekening (dag en uur) van het depot*

78396-05 01.06.2001 , 10.30

02 *Vervaldatum*  
01.06.2016

03 *Naam van de deposant*  
HONDA GIKEN KOGYO  
KABUSHIKI KAISHA

04 *Adres (straat en nummer) van de deposant*  
1-1, Minami-Aoyama 2-chome,  
Minato-ku

05 *Postcode, plaats en land van de deposant*  
Tokyo,  
Japan

06 *Naam en adres van de gemachtigde of vermelding van het correspondentie-adres van de deposant*

Antwerps Octrooi- en Merkenbureau  
M.F.J. Bockstael N.V.  
Arenbergstraat 13  
B-2000 Antwerpen  
België.

08 *Afbeelding van de tekening of het model*  
ZIE AFBEELDING(EN)

11 *Vermelding van het voortbrengsel gevolgd door de aanduiding van de klasse(n) en onderklasse(n)*

Fiets met hulpmotor (kl 12-11).

18 *Dagtekening van de aanvraag van de vernieuwing*  
10.05.2011

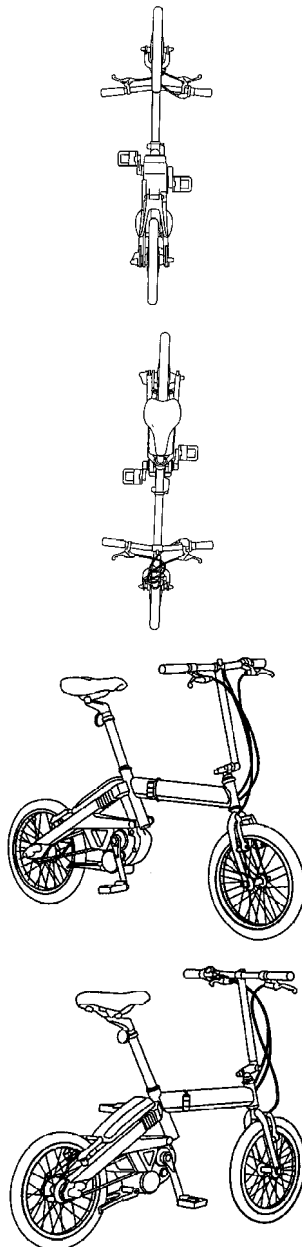

01 *Inschrijvingsnummer*  
**33498-06**

*Nummer en dagtekening (dag en uur) van het depot*

78396-06 01.06.2001 , 10.30

02 *Vervaldatum*  
01.06.2016

03 *Naam van de deposant*  
HONDA GIKEN KOGYO  
KABUSHIKI KAISHA

04 *Adres (straat en nummer) van de deposant*  
1-1, Minami-Aoyama 2-chome,  
Minato-ku

05 *Postcode, plaats en land van de deposant*  
Tokyo,  
Japan

06 *Naam en adres van de gemachtigde of vermelding van het correspondentie-adres van de deposant*

Antwerps Octrooi- en Merkenbureau  
M.F.J. Bockstael N.V.  
Arenbergstraat 13  
B-2000 Antwerpen  
België.

08 *Afbeelding van de tekening of het model*  
ZIE AFBEELDING(EN)

11 *Vermelding van het voortbrengsel gevolgd door de aanduiding van de klasse(n) en onderklasse(n)*

Fiets met hulpmotor (kl 12-11).

18 *Dagtekening van de aanvraag van de vernieuwing*  
10.05.2011

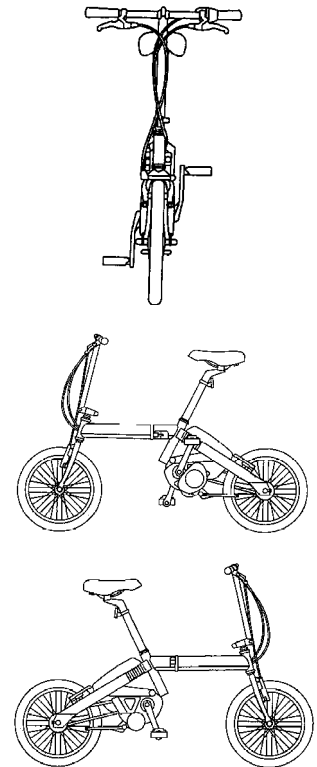

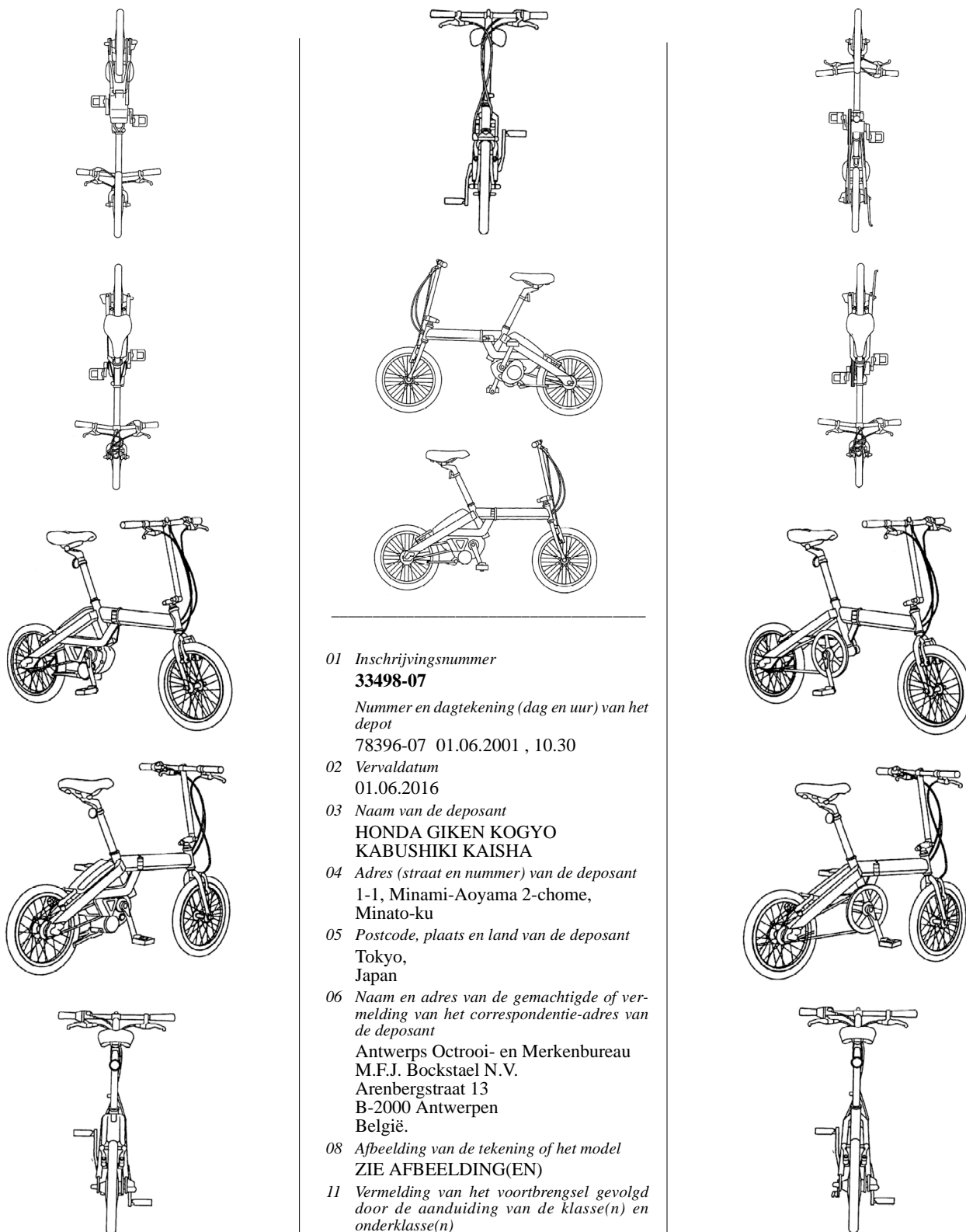

01 *Inschrijvingsnummer*

**33498-07**

*Nummer en dagtekening (dag en uur) van het depot*

78396-07 01.06.2001 , 10.30

02 *Vervaldatum*

01.06.2016

03 *Naam van de deposant*

**HONDA GIKEN KOGYO  
KABUSHIKI KAISHA**

04 *Adres (straat en nummer) van de deposant*

1-1, Minami-Aoyama 2-chome,  
Minato-ku

05 *Postcode, plaats en land van de deposant*

Tokyo,  
Japan

06 *Naam en adres van de gemachtigde of vermelding van het correspondentie-adres van de deposant*

Antwerps Octrooi- en Merkenbureau  
M.F.J. Bockstael N.V.  
Arenbergstraat 13  
B-2000 Antwerpen  
België.

08 *Afbeelding van de tekening of het model*

**ZIE AFBEELDING(EN)**

11 *Vermelding van het voortbrengsel gevolgd door de aanduiding van de klasse(n) en onderklasse(n)*

Fiets (kl 12-11).

18 *Dagtekening van de aanvraag van de vernieuwing*

10.05.2011



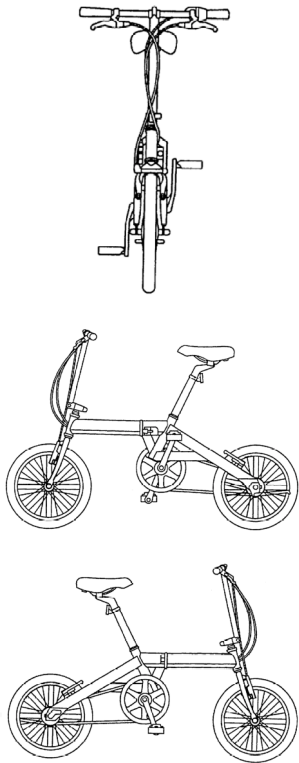

01 *Inschrijvingsnummer*  
**33498-08**

*Nummer en dagtekening (dag en uur) van het depot*  
78396-08 01.06.2001 , 10.30

02 *Vervaldatum*  
01.06.2016

03 *Naam van de deposant*  
HONDA GIKEN KOGYO  
KABUSHIKI KAISHA

04 *Adres (straat en nummer) van de deposant*  
1-1, Minami-Aoyama 2-chome,  
Minato-ku

05 *Postcode, plaats en land van de deposant*  
Tokyo,  
Japan

06 *Naam en adres van de gemachtigde of vermelding van het correspondentie-adres van de deposant*

Antwerps Octrooi- en Merkenbureau  
M.F.J. Bockstael N.V.  
Arenbergstraat 13  
B-2000 Antwerpen  
België.

08 *Afbeelding van de tekening of het model*  
ZIE AFBEELDING(EN)

11 *Vermelding van het voortbrengsel gevolgd door de aanduiding van de klasse(n) en onderklasse(n)*

Fiets met hulpmotor (kl 12-11).

18 *Dagtekening van de aanvraag van de vernieuwing*  
10.05.2011

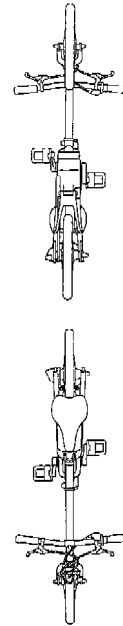
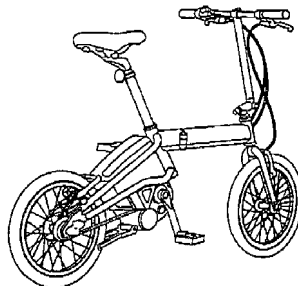
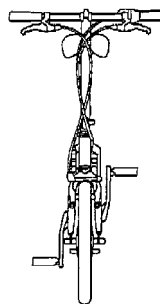
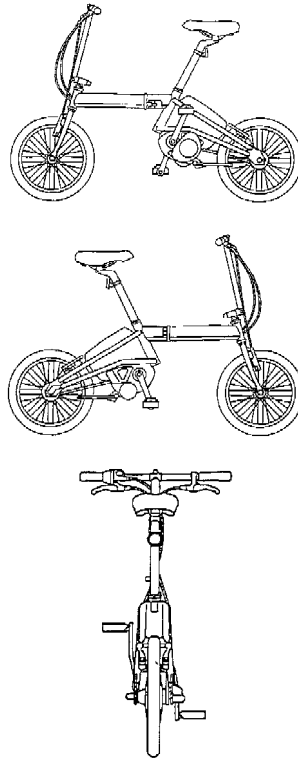

01 *Inschrijvingsnummer*  
**33567-01**

*Nummer en dagtekening (dag en uur) van het depot*  
78271-01 20.04.2001 , 24.00

02 *Vervaldatum*  
20.04.2016

03 *Naam van de deposant*  
Alcon, Inc.

04 *Adres (straat en nummer) van de deposant*  
Bösche 69

05 *Postcode, plaats en land van de deposant*  
CH-6331 Hünenberg,  
Zwitserland

06 *Naam en adres van de gemachtigde of vermelding van het correspondentie-adres van de deposant*

Bureau Gevers N.V.  
Holidaystraat 5  
B-1831 Diegem  
België.

08 *Afbeelding van de tekening of het model*  
ZIE AFBEELDING(EN)

11 *Vermelding van het voortbrengsel gevolgd door de aanduiding van de klasse(n) en onderklasse(n)*

Chirurgisch instrument (kl 24-02).

13 *Recht van voorrang als bedoeld in artikel 4 van het verdrag van Parijs tot bescherming van de Industriële Eigendom*

Zwitserland, dd. 26 10 2000, nr. 127 480,  
Grieshaber & Co.Ag Schaffhausen.

14 *Vermelding van de naam van de werkelijke ontwerper van de tekening*  
ETTER Heinz; APOTHÉLOZ  
Christophe

18 *Dagtekening van de aanvraag van de vernieuwing*  
09.03.2011



- 01 *Inschrijvingsnummer*  
**33567-02**  
*Nummer en dagtekening (dag en uur) van het depot*  
78271-02 20.04.2001 , 24.00
- 02 *Vervaldatum*  
20.04.2016
- 03 *Naam van de deposant*  
Alcon, Inc.
- 04 *Adres (straat en nummer) van de deposant*  
Bösche 69
- 05 *Postcode, plaats en land van de deposant*  
CH-6331 Hünenberg,  
Zwitserland
- 06 *Naam en adres van de gemachtigde of vermelding van het correspondentie-adres van de deposant*  
Bureau Gevers N.V.  
Holidaystraat 5  
B-1831 Diegem  
België.
- 08 *Afbeelding van de tekening of het model*  
ZIE AFBELDING(EN)
- 11 *Vermelding van het voortbrengsel gevolgd door de aanduiding van de klasse(n) en onderklasse(n)*  
Chirurgisch instrument (kl 24-02).
- 13 *Recht van voorrang als bedoeld in artikel 4 van het verdrag van Parijs tot bescherming van de Industriële Eigendom*  
Zwitserland, dd. 26 10 2000, nr. 127480,  
Grieshaber & Co.AG Schaffhausen.
- 14 *Vermelding van de naam van de werkelijke ontwerper van de tekening*  
ETTER Heinz; APOTHÉLOZ  
Christophe
- 18 *Dagtekening van de aanvraag van de vernieuwing*  
09.03.2011



- 01 *Inschrijvingsnummer*  
**33567-03**  
*Nummer en dagtekening (dag en uur) van het depot*  
78271-03 20.04.2001 , 24.00
- 02 *Vervaldatum*  
20.04.2016
- 03 *Naam van de deposant*  
Alcon, Inc.
- 04 *Adres (straat en nummer) van de deposant*  
Bösche 69
- 05 *Postcode, plaats en land van de deposant*  
CH-6331 Hünenberg,  
Zwitserland
- 06 *Naam en adres van de gemachtigde of vermelding van het correspondentie-adres van de deposant*  
Bureau Gevers N.V.  
Holidaystraat 5  
B-1831 Diegem  
België.
- 08 *Afbeelding van de tekening of het model*  
ZIE AFBELDING(EN)
- 11 *Vermelding van het voortbrengsel gevolgd door de aanduiding van de klasse(n) en onderklasse(n)*  
Chirurgisch instrument (kl 24-02).
- 13 *Recht van voorrang als bedoeld in artikel 4 van het verdrag van Parijs tot bescherming van de Industriële Eigendom*  
Zwitserland, dd. 26 10 2000, nr. 127480,  
Grieshaber & Co.AG Schaffhausen.
- 14 *Vermelding van de naam van de werkelijke ontwerper van de tekening*  
ETTER Heinz; APOTHÉLOZ  
Christophe
- 18 *Dagtekening van de aanvraag van de vernieuwing*  
09.03.2011



- 01 *Inschrijvingsnummer*  
**33567-04**  
*Nummer en dagtekening (dag en uur) van het depot*  
78271-04 20.04.2001 , 24.00
- 02 *Vervaldatum*  
20.04.2016
- 03 *Naam van de deposant*  
Alcon, Inc.
- 04 *Adres (straat en nummer) van de deposant*  
Bösche 69
- 05 *Postcode, plaats en land van de deposant*  
CH-6331 Hünenberg,  
Zwitserland
- 06 *Naam en adres van de gemachtigde of vermelding van het correspondentie-adres van de deposant*  
Bureau Gevers N.V.  
Holidaystraat 5  
B-1831 Diegem  
België.
- 08 *Afbeelding van de tekening of het model*  
ZIE AFBELDING(EN)
- 11 *Vermelding van het voortbrengsel gevolgd door de aanduiding van de klasse(n) en onderklasse(n)*  
Chirurgisch instrument (kl 24-02).
- 13 *Recht van voorrang als bedoeld in artikel 4 van het verdrag van Parijs tot bescherming van de Industriële Eigendom*  
Zwitserland, dd. 26 10 2000, nr. 127480,  
Grieshaber & CO.AG Schaffhausen.
- 14 *Vermelding van de naam van de werkelijke ontwerper van de tekening*  
ETTER Heinz; APOTHÉLOZ  
Christophe
- 18 *Dagtekening van de aanvraag van de vernieuwing*  
09.03.2011



- 01 *Inschrijvingsnummer*  
**33567-05**  
*Nummer en dagtekening (dag en uur) van het depot*  
78271-05 20.04.2001 , 24.00
- 02 *Vervaldatum*  
20.04.2016
- 03 *Naam van de deposant*  
Alcon, Inc.
- 04 *Adres (straat en nummer) van de deposant*  
Bösche 69
- 05 *Postcode, plaats en land van de deposant*  
CH-6331 Hünenberg,  
Zwitserland
- 06 *Naam en adres van de gemachtigde of vermelding van het correspondentie-adres van de deposant*  
Bureau Gevers N.V.  
Holidaystraat 5  
B-1831 Diegem  
België.
- 08 *Afbeelding van de tekening of het model*  
ZIE AFBEELDING(EN)
- 11 *Vermelding van het voortbrengsel gevolgd door de aanduiding van de klasse(n) en onderklasse(n)*  
Chirurgisch instrument (kl 24-02).
- 13 *Recht van voorrang als bedoeld in artikel 4 van het verdrag van Parijs tot bescherming van de Industriële Eigendom*  
Zwitserland, dd. 26 10 2000, nr. 127480,  
Grieshaber & CO.AG Schaffhausen.
- 14 *Vermelding van de naam van de werkelijke ontwerper van de tekening*  
ETTER Heinz; APOTHÉLOZ  
Christophe
- 18 *Dagtekening van de aanvraag van de vernieuwing*  
09.03.2011



- 01 *Inschrijvingsnummer*  
**33567-06**  
*Nummer en dagtekening (dag en uur) van het depot*  
78271-06 20.04.2001 , 24.00
- 02 *Vervaldatum*  
20.04.2016
- 03 *Naam van de deposant*  
Alcon, Inc.
- 04 *Adres (straat en nummer) van de deposant*  
Bösche 69
- 05 *Postcode, plaats en land van de deposant*  
CH-6331 Hünenberg,  
Zwitserland
- 06 *Naam en adres van de gemachtigde of vermelding van het correspondentie-adres van de deposant*  
Bureau Gevers N.V.  
Holidaystraat 5  
B-1831 Diegem  
België.
- 08 *Afbeelding van de tekening of het model*  
ZIE AFBEELDING(EN)
- 11 *Vermelding van het voortbrengsel gevolgd door de aanduiding van de klasse(n) en onderklasse(n)*  
Chirurgisch instrument (kl 24-02).
- 13 *Recht van voorrang als bedoeld in artikel 4 van het verdrag van Parijs tot bescherming van de Industriële Eigendom*  
Zwitserland, dd. 26 10 2000, nr. 127480,  
Grieshaber & CO.AG Schaffhausen.
- 14 *Vermelding van de naam van de werkelijke ontwerper van de tekening*  
ETTER Heinz; APOTHÉLOZ  
Christophe
- 18 *Dagtekening van de aanvraag van de vernieuwing*  
09.03.2011



- 01 *Inschrijvingsnummer*  
**33567-07**  
*Nummer en dagtekening (dag en uur) van het depot*  
78271-07 20.04.2001 , 24.00
- 02 *Vervaldatum*  
20.04.2016
- 03 *Naam van de deposant*  
Alcon, Inc.
- 04 *Adres (straat en nummer) van de deposant*  
Bösche 69
- 05 *Postcode, plaats en land van de deposant*  
CH-6331 Hünenberg,  
Zwitserland
- 06 *Naam en adres van de gemachtigde of vermelding van het correspondentie-adres van de deposant*  
Bureau Gevers N.V.  
Holidaystraat 5  
B-1831 Diegem  
België.
- 08 *Afbeelding van de tekening of het model*  
ZIE AFBEELDING(EN)
- 11 *Vermelding van het voortbrengsel gevolgd door de aanduiding van de klasse(n) en onderklasse(n)*  
Chirurgisch instrument (kl 24-02).
- 13 *Recht van voorrang als bedoeld in artikel 4 van het verdrag van Parijs tot bescherming van de Industriële Eigendom*  
Zwitserland, dd. 26 10 2000, nr. 127480,  
Grieshaber & CO.AG Schaffhausen.
- 14 *Vermelding van de naam van de werkelijke ontwerper van de tekening*  
ETTER Heinz; APOTHÉLOZ  
Christophe
- 18 *Dagtekening van de aanvraag van de vernieuwing*  
09.03.2011





- 01 *Inschrijvingsnummer*  
**33567-08**  
*Nummer en dagtekening (dag en uur) van het depot*  
78271-08 20.04.2001 , 24.00
- 02 *Vervaldatum*  
20.04.2016
- 03 *Naam van de deposant*  
Alcon, Inc.
- 04 *Adres (straat en nummer) van de deposant*  
Bösche 69
- 05 *Postcode, plaats en land van de deposant*  
CH-6331 Hünenberg,  
Zwitserland
- 06 *Naam en adres van de gemachtigde of vermelding van het correspondentie-adres van de deposant*  
Bureau Gevers N.V.  
Holidaystraat 5  
B-1831 Diegem  
België.
- 08 *Afbeelding van de tekening of het model*  
ZIE AFBEELDING(EN)
- 11 *Vermelding van het voortbrengsel gevolgd door de aanduiding van de klasse(n) en onderklasse(n)*  
Chirurgisch instrument (kl 24-02; 28-03).
- 13 *Recht van voorrang als bedoeld in artikel 4 van het verdrag van Parijs tot bescherming van de Industriële Eigendom*  
Zwitserland, dd. 26 10 2000, nr. 127480,  
Grieshaber & CO.AG Schaffhausen.
- 14 *Vermelding van de naam van de werkelijke ontwerper van de tekening*  
ETTER Heinz; APOTHÉLOZ  
Christophe
- 18 *Dagtekening van de aanvraag van de vernieuwing*  
09.03.2011

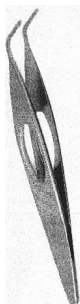

- 01 *Numéro d'enregistrement*  
**33591-00**  
*Numéro, date et heure du dépôt*  
78595-00 02.08.2001 , 24.00
- 02 *Date d'échéance*  
02.08.2016
- 03 *Nom du déposant*  
COLOPRINT, société anonyme
- 04 *Adresse (rue et numéro) du déposant*  
120, rue Saint-Denis
- 05 *Code postal, localité et pays du déposant*  
1190 Bruxelles,  
Belgique
- 06 *Nom et adresse du mandataire ou indication de l'adresse postale du déposant*  
Bureau Gevers S.A.  
Holidaystraat 5  
B-1831 Diegem  
Belgique.
- 08 *Reproduction du dessin ou modèle*  
VOIR REPRODUCTION(S)
- 11 *Indication du produit suivi de la (des) classe(s) et de la (des) sous-classe(s)*  
Carte de voeux avec puzzle (cl 19-01;  
21-01).
- 12 *Description des éléments caractéristiques de l'aspect nouveau du produit; le cas échéant, indication des parties du dessin ou modèle auxquelles se rapportent les couleurs*  
Carte de voeux comprend deux volets avec un puzzle.
- 18 *Date de réception de la requête du renouvellement*  
30.05.2011

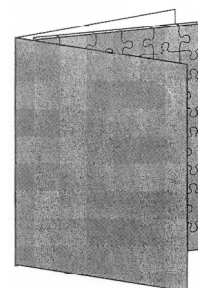
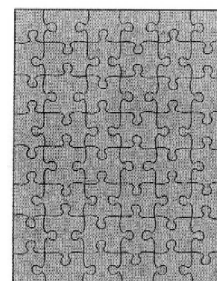
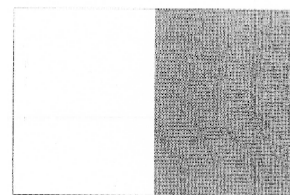

- 01 *Inschrijvingsnummer*  
**33673-00**  
*Nummer en dagtekening (dag en uur) van het depot*  
78252-00 26.06.2001 , 10.00
- 02 *Vervaldatum*  
26.06.2016
- 03 *Naam van de deposant*  
PreCare Health B.V.
- 04 *Adres (straat en nummer) van de deposant*  
Beekweg 50
- 05 *Postcode, plaats en land van de deposant*  
5804 BE Venray,  
Nederland
- 06 *Naam en adres van de gemachtigde of vermelding van het correspondentie-adres van de deposant*  
Merkenbureau Hendriks & Co. BV  
Postbus 379  
1400 AJ Bussum  
Nederland.
- 08 *Afbeelding van de tekening of het model*  
ZIE AFBEELDING(EN)
- 11 *Vermelding van het voortbrengsel gevolgd door de aanduiding van de klasse(n) en onderklasse(n)*  
Ergonometre (kl 10- 04, 05).
- 12 *Beschrijving van de kenmerkende eigenschappen van het nieuwe uiterlijk van het voortbrengsel; in voorkomend geval, vermelding van de onderdelen van de tekening of het model waarop de kleuren betrekking hebben*  
Een meetlint met cm indeling enerzijds en ergonomische getallen anderzijds.

- 14 *Vermelding van de naam van de werkelijke ontwerper van de tekening*  
GROOTHUIZEN Theo
- 18 *Dagtekening van de aanvraag van de vernieuwing*  
05.05.2011

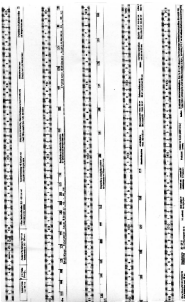
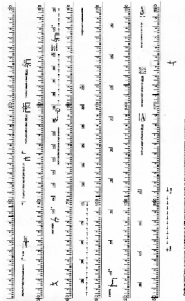
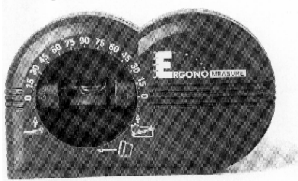
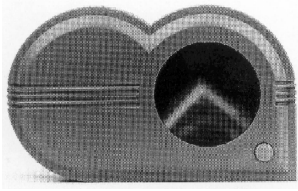

- 01 *Inschrijvingsnummer*  
**33696-01**  
*Nummer en dagtekening (dag en uur) van het depot*  
78311-01 04.05.2001 , 24.00
- 02 *Vervaldatum*  
04.05.2016
- 03 *Naam van de deposant*  
Seiko Epson Corporation
- 04 *Adres (straat en nummer) van de deposant*  
4-1, Nishi-shinjuku 2-chome,  
Shinjuku-ku
- 05 *Postcode, plaats en land van de deposant*  
Tokyo 163-0811,  
Japan
- 06 *Naam en adres van de gemachtigde of vermelding van het correspondentie-adres van de deposant*  
VEREENIGDE  
Johan de Wittlaan 7

2517 JR Den Haag  
Nederland.

- 08 *Afbeelding van de tekening of het model*  
ZIE AFBEELDING(EN)
- 11 *Vermelding van het voortbrengsel gevolgd door de aanduiding van de klasse(n) en onderklasse(n)*  
Inkpatroon (kl 14-02; 16-03; 18-02).
- 13 *Recht van voorrang als bedoeld in artikel 4 van het verdrag van Parijs tot bescherming van de Industriële Eigendom*  
Japan, dd. 10 11 2000, nr. 2000-032239 (D), Seiko Epson Corporation.
- 14 *Vermelding van de naam van de werkelijke ontwerper van de tekening*  
YAMADA Manabu; NAKAZAWA Chiyoshige
- 18 *Dagtekening van de aanvraag van de vernieuwing*  
02.05.2011

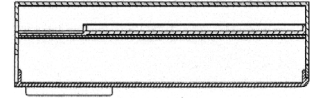
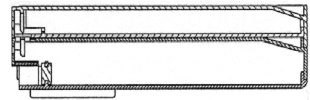
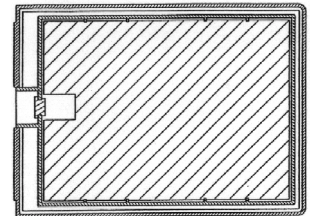
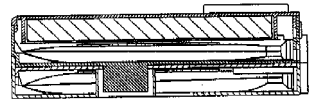
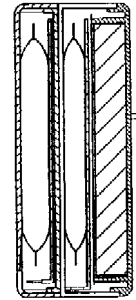
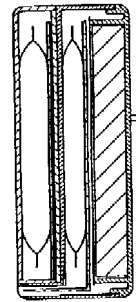
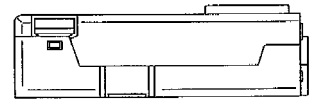
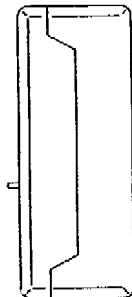
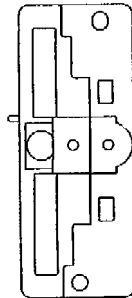
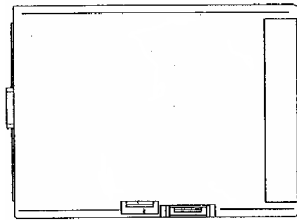
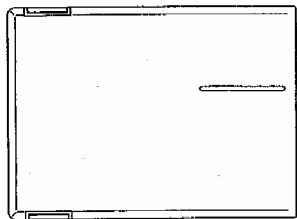

- 01 *Inschrijvingsnummer*  
**33696-02**  
*Nummer en dagtekening (dag en uur) van het depot*  
78311-02 04.05.2001 , 24.00
- 02 *Vervaldatum*  
04.05.2016



- 03 *Naam van de deposant*  
Seiko Epson Corporation
- 04 *Adres (straat en nummer) van de deposant*  
4-1, Nishi-shinjuku 2-chome,  
Shinjuku-ku
- 05 *Postcode, plaats en land van de deposant*  
Tokyo 163-0811,  
Japan
- 06 *Naam en adres van de gemachtigde of vermelding van het correspondentie-adres van de deposant*  
VEREENIGDE  
Johan de Wittlaan 7  
2517 JR Den Haag  
Nederland.
- 08 *Afbeelding van de tekening of het model*  
ZIE AFBEELDING(EN)
- 11 *Vermelding van het voortbrengsel gevolgd door de aanduiding van de klasse(n) en onderklasse(n)*  
Inktpatroon (kl 14-02; 16-03; 18-02).
- 13 *Recht van voorrang als bedoeld in artikel 4 van het verdrag van Parijs tot bescherming van de Industriële Eigendom*  
Japan, dd. 10 11 2000, nr. 2000-32240 (D), Seiko Epson Corporation.
- 14 *Vermelding van de naam van de werkelijke ontwerper van de tekening*  
YAMADA Manabu; NAKAZAWA Chiyoshige
- 18 *Dagtekening van de aanvraag van de vernieuwing*  
02.05.2011

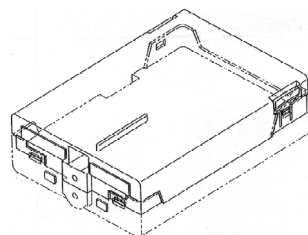
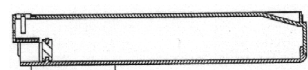
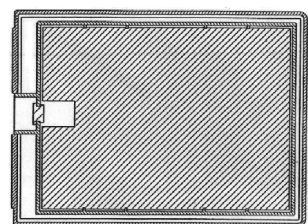
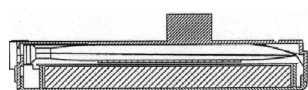
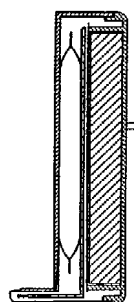
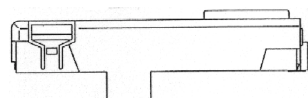
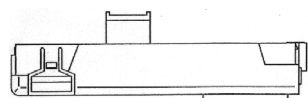
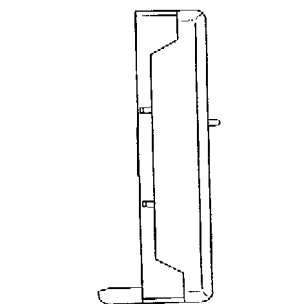
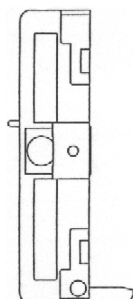
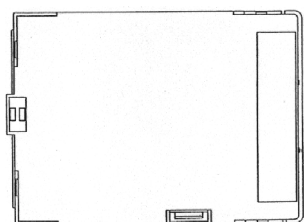
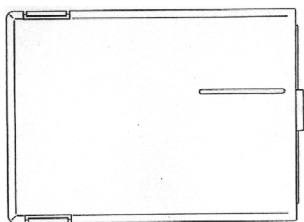

01 *Inschrijvingsnummer*  
33696-03

- Nummer en dagtekening (dag en uur) van het depot*  
78311-03 04.05.2001 , 24.00
- 02 *Vervaldatum*  
04.05.2016
- 03 *Naam van de deposant*  
Seiko Epson Corporation
- 04 *Adres (straat en nummer) van de deposant*  
4-1, Nishi-shinjuku 2-chome,  
Shinjuku-ku
- 05 *Postcode, plaats en land van de deposant*  
Tokyo 163-0811,  
Japan
- 06 *Naam en adres van de gemachtigde of vermelding van het correspondentie-adres van de deposant*  
VEREENIGDE  
Johan de Wittlaan 7  
2517 JR Den Haag  
Nederland.
- 08 *Afbeelding van de tekening of het model*  
ZIE AFBEELDING(EN)
- 11 *Vermelding van het voortbrengsel gevolgd door de aanduiding van de klasse(n) en onderklasse(n)*  
Inktpatroon (kl 14-02; 16-03; 18-02).
- 13 *Recht van voorrang als bedoeld in artikel 4 van het verdrag van Parijs tot bescherming van de Industriële Eigendom*  
Japan, dd. 10 11 2000, nr. 2000-32241 (D), Seiko Epson Corporation.
- 14 *Vermelding van de naam van de werkelijke ontwerper van de tekening*  
YAMADA Manabu; NAKAZAWA Chiyoshige
- 18 *Dagtekening van de aanvraag van de vernieuwing*  
02.05.2011

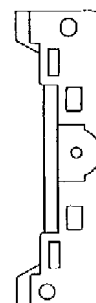
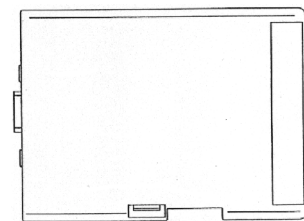
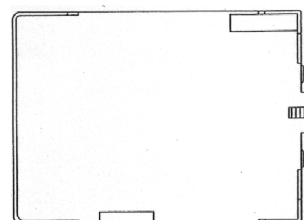



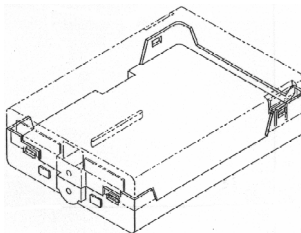
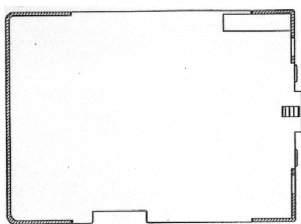
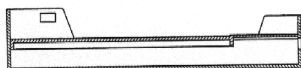
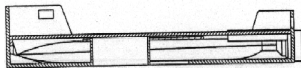
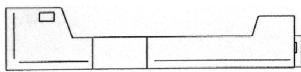
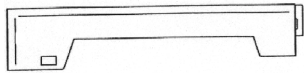
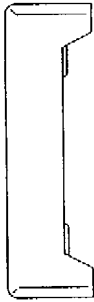

01 *Inschrijvingsnummer*  
**33696-04**

*Nummer en dagtekening (dag en uur) van het depot*

78311-04 04.05.2001 , 24.00

02 *Vervaldatum*  
04.05.2016

03 *Naam van de deposant*  
Seiko Epson Corporation

04 *Adres (straat en nummer) van de deposant*  
4-1, Nishi-shinjuku 2-chome,  
Shinjuku-ku

05 *Postcode, plaats en land van de deposant*  
Tokyo 163-0811,  
Japan

06 *Naam en adres van de gemachtigde of vermelding van het correspondentie-adres van de deposant*  
VEREENIGDE  
Johan de Wittlaan 7  
2517 JR Den Haag  
Nederland.

08 *Afbeelding van de tekening of het model*  
ZIE AFBEELDING(EN)

11 *Vermelding van het voortbrengsel gevolgd door de aanduiding van de klasse(n) en onderklasse(n)*  
Inktpatroon (kl 14-02; 16-03; 18-02).

13 *Recht van voorrang als bedoeld in artikel 4 van het verdrag van Parijs tot bescherming van de Industriële Eigendom*  
Japan, dd. 10 11 2000, nr. 2000-32242 (D), Seiko Epson Corporation.

14 *Vermelding van de naam van de werkelijke ontwerper van de tekening*  
YAMADA Manabu; NAKAZAWA Chiyoshige

18 *Dagtekening van de aanvraag van de vernieuwing*  
02.05.2011

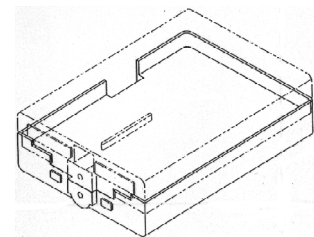
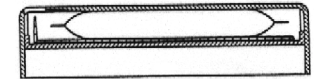
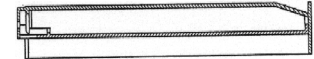
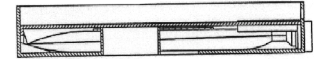
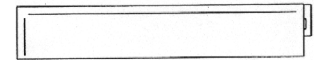
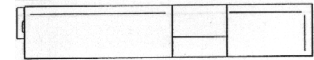
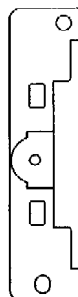
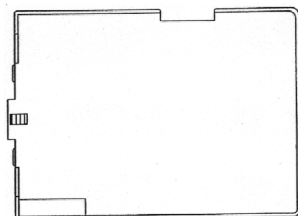
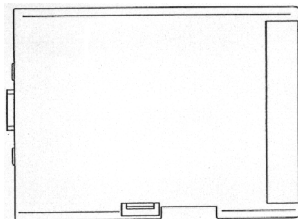

01 *Inschrijvingsnummer*  
**33696-05**

*Nummer en dagtekening (dag en uur) van het depot*

78311-05 04.05.2001 , 24.00

02 *Vervaldatum*  
04.05.2016

03 *Naam van de deposant*  
Seiko Epson Corporation

04 *Adres (straat en nummer) van de deposant*  
4-1, Nishi-shinjuku 2-chome,  
Shinjuku-ku

05 *Postcode, plaats en land van de deposant*  
Tokyo 163-0811,  
Japan

06 *Naam en adres van de gemachtigde of vermelding van het correspondentie-adres van de deposant*  
VEREENIGDE  
Johan de Wittlaan 7  
2517 JR Den Haag  
Nederland.

08 *Afbeelding van de tekening of het model*  
ZIE AFBEELDING(EN)

11 *Vermelding van het voortbrengsel gevolgd door de aanduiding van de klasse(n) en onderklasse(n)*  
Inktpatroon (kl 14-02; 16-03; 18-02).

13 *Recht van voorrang als bedoeld in artikel 4 van het verdrag van Parijs tot bescherming van de Industriële Eigendom*  
Japan, dd. 10 11 2000, nr. 2000-32243 (D), Seiko Epson Corporation.

14 *Vermelding van de naam van de werkelijke ontwerper van de tekening*  
YAMADA Manabu; NAKAZAWA Chiyoshige

18 Dagtekening van de aanvraag van de vernieuwing  
02.05.2011

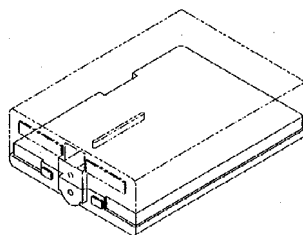
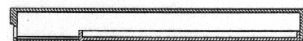
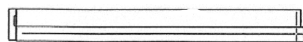
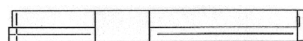
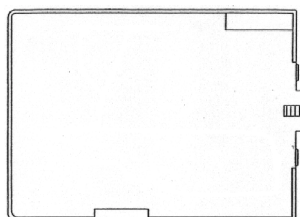
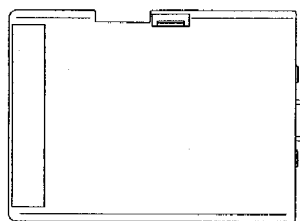

01 Inschrijvingsnummer  
**33696-06**

Nummer en dagtekening (dag en uur) van het depot

78311-06 04.05.2001 , 24.00

02 Vervaldatum

04.05.2016

03 Naam van de deposant

Seiko Epson Corporation

04 Adres (straat en nummer) van de deposant

4-1, Nishi-shinjuku 2-chome,  
Shinjuku-ku

05 Postcode, plaats en land van de deposant

Tokyo 163-0811,  
Japan

06 Naam en adres van de gemachtigde of vermelding van het correspondentie-adres van de deposant

VEREENIGDE  
Johan de Wittlaan 7  
2517 JR Den Haag  
Nederland.

08 Afbeelding van de tekening of het model  
ZIE AFBEELDING(EN)

11 Vermelding van het voortbrengsel gevolgd door de aanduiding van de klasse(n) en onderklasse(n)

Inktpatroon (kl 14-02; 16-03; 18-02).

13 Recht van voorrang als bedoeld in artikel 4 van het verdrag van Parijs tot bescherming van de Industriële Eigendom

Japan, dd. 10 11 2000, nr. 2000-32244 (D), Seiko Epson Corporation.

14 Vermelding van de naam van de werkelijke ontwerper van de tekening

YAMADA Manabu; NAKAZAWA Chiyoshige

18 Dagtekening van de aanvraag van de vernieuwing

02.05.2011

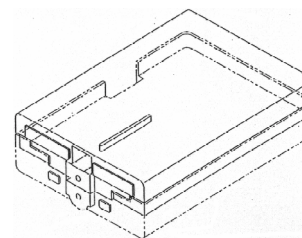
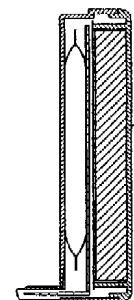
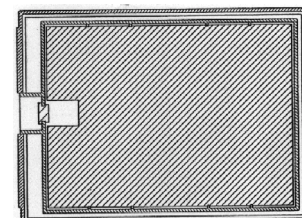
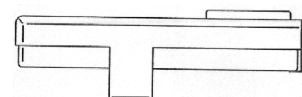
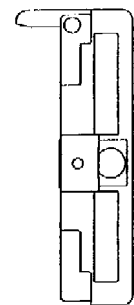
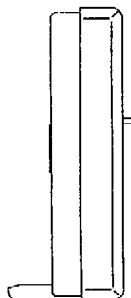
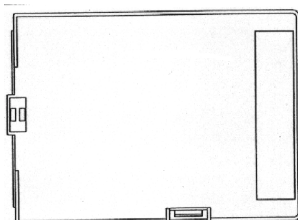
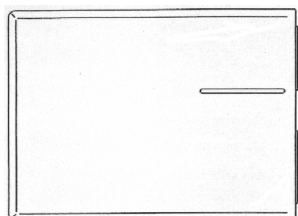

01 *Inschrijvingsnummer***33696-07***Nummer en dagtekening (dag en uur) van het depot*

78311-07 04.05.2001 , 24.00

02 *Vervaldatum*

04.05.2016

03 *Naam van de deposant*

Seiko Epson Corporation

04 *Adres (straat en nummer) van de deposant*4-1, Nishi-shinjuku 2-chome,  
Shinjuku-ku05 *Postcode, plaats en land van de deposant*Tokyo 163-0811,  
Japan06 *Naam en adres van de gemachtigde of vermelding van het correspondentie-adres van de deposant*VEREENIGDE  
Johan de Wittlaan 7  
2517 JR Den Haag  
Nederland.08 *Afbeelding van de tekening of het model*

ZIE AFBEELDING(EN)

11 *Vermelding van het voortbrengsel gevolgd door de aanduiding van de klasse(n) en onderklasse(n)*

Inktpatroon (kl 14-02; 16-03; 18-02).

13 *Recht van voorrang als bedoeld in artikel 4 van het verdrag van Parijs tot bescherming van de Industriële Eigendom*Japan, dd. 10 11 2000, nr. 2000-32245  
(D), Seiko Epson Corporation.14 *Vermelding van de naam van de werkelijke ontwerper van de tekening*YAMADA Manabu; NAKAZAWA  
Chiyoshige18 *Dagtekening van de aanvraag van de vernieuwing*

02.05.2011

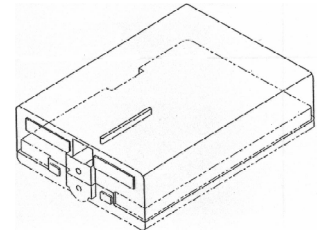
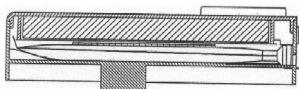
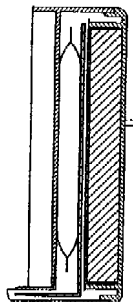
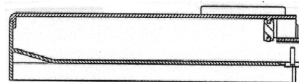
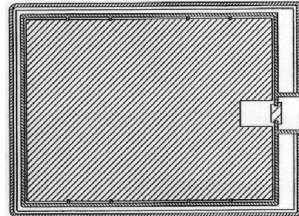
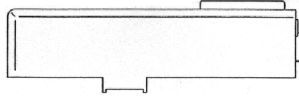
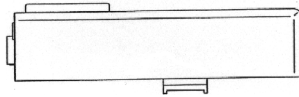
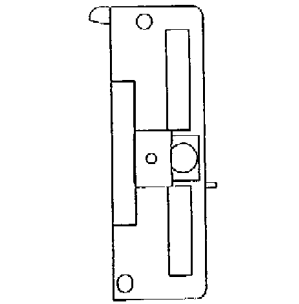
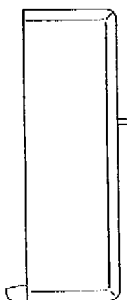
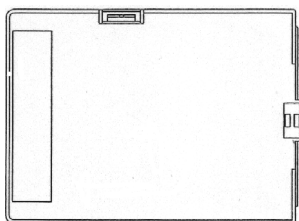
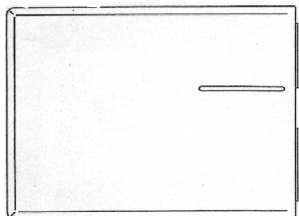
01 *Inschrijvingsnummer***33767-00***Nummer en dagtekening (dag en uur) van het depot*

78322-00 08.05.2001 , 24.00

02 *Vervaldatum*

08.05.2016

03 *Naam van de deposant*Black & Decker Inc.,  
Delaware corporation04 *Adres (straat en nummer) van de deposant*Drummond Plaza Office Park, 1423  
Kirkwood Highway05 *Postcode, plaats en land van de deposant*Newark - Delaware 19711,  
Ver.St.v.Am06 *Naam en adres van de gemachtigde of vermelding van het correspondentie-adres van de deposant*Merkenbureau Knijff & Partners B.V.  
Leeuwenveldseweg 12  
1382 LX Weesp  
Nederland.08 *Afbeelding van de tekening of het model*

ZIE AFBEELDING(EN)

11 *Vermelding van het voortbrengsel gevolgd door de aanduiding van de klasse(n) en onderklasse(n)*

Heggenschaar (kl 15-03).

13 *Recht van voorrang als bedoeld in artikel 4 van het verdrag van Parijs tot bescherming van de Industriële Eigendom*Groot-Brittannië, dd. 18 11 2000, nr.  
2097530, Black & Decker, Inc.14 *Vermelding van de naam van de werkelijke ontwerper van de tekening*

WALDRON Michael

18 *Dagtekening van de aanvraag van de vernieuwing*

21.04.2011

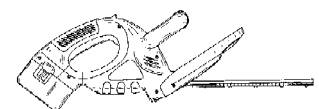
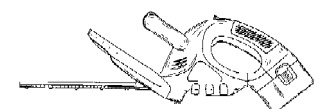
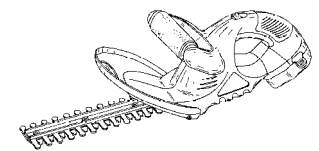

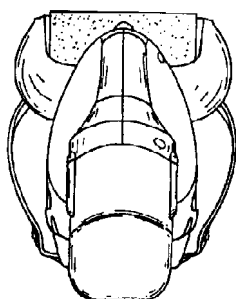
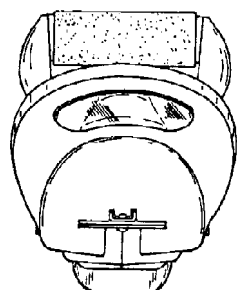
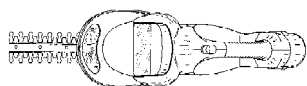

01 *Inschrijvingsnummer*  
**33768-00**

*Nummer en dagtekening (dag en uur) van het depot*

78323-00 08.05.2001 , 24.00

02 *Vervaldatum*  
08.05.2016

03 *Naam van de deposant*  
Black & Decker Inc.,  
Delaware corporation

04 *Adres (straat en nummer) van de deposant*  
Drummond Plaza Office Park, 1423  
Kirkwood Highway

05 *Postcode, plaats en land van de deposant*  
Newark - Delaware 19711,  
Ver.St.v.Am

06 *Naam en adres van de gemachtigde of vermelding van het correspondentie-adres van de deposant*  
Merkenbureau Knijff & Partners B.V.  
Leeuwenveldseweg 12  
1382 LX Weesp  
Nederland.

08 *Afbeelding van de tekening of het model*  
ZIE AFBELDING(EN)

11 *Vermelding van het voortbrengsel gevolgd door de aanduiding van de klasse(n) en onderklasse(n)*  
Trimmer (kl 15-03).

13 *Recht van voorrang als bedoeld in artikel 4 van het verdrag van Parijs tot bescherming van de Industriële Eigendom*  
Groot-Brittannië, dd. 28 11 2000, nr. 2097770, Black & Decker, Inc.

14 *Vermelding van de naam van de werkelijke ontwerper van de tekening*

ROBSON Nigel

18 *Dagtekening van de aanvraag van de vernieuwing*  
21.04.2011

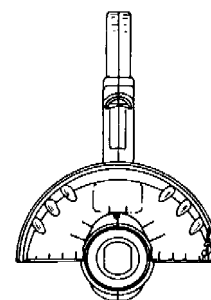
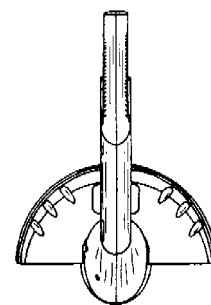
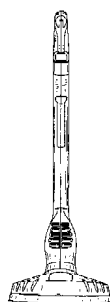
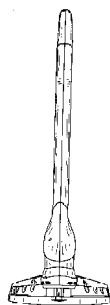
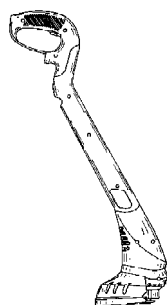
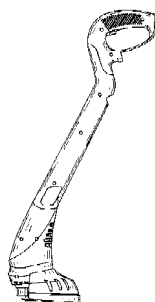
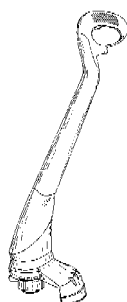

01 *Inschrijvingsnummer*  
**33769-00**

*Nummer en dagtekening (dag en uur) van het depot*

78324-00 08.05.2001 , 24.00

02 *Vervaldatum*  
08.05.2016

03 *Naam van de deposant*  
Black & Decker Inc.,  
Delaware corporation

04 *Adres (straat en nummer) van de deposant*  
Drummond Plaza Office Park, 1423  
Kirkwood Highway

05 *Postcode, plaats en land van de deposant*  
Newark - Delaware 19711,  
Ver.St.v.Am

06 *Naam en adres van de gemachtigde of vermelding van het correspondentie-adres van de deposant*  
Merkenbureau Knijff & Partners B.V.  
Leeuwenveldseweg 12  
1382 LX Weesp  
Nederland.

08 *Afbeelding van de tekening of het model*  
ZIE AFBELDING(EN)

11 *Vermelding van het voortbrengsel gevolgd door de aanduiding van de klasse(n) en onderklasse(n)*  
Trimmer (kl 15-03).

13 *Recht van voorrang als bedoeld in artikel 4 van het verdrag van Parijs tot bescherming van de Industriële Eigendom*  
Groot-Brittannië, dd. 28 11 2000, nr. 2097771, Black & Decker, Inc.

14 *Vermelding van de naam van de werkelijke ontwerper van de tekening*  
ROBSON Nigel

18 *Dagtekening van de aanvraag van de vernieuwing*  
21.04.2011

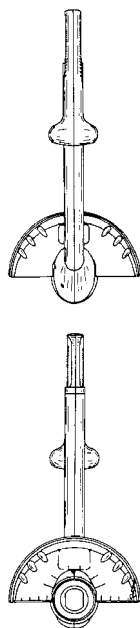
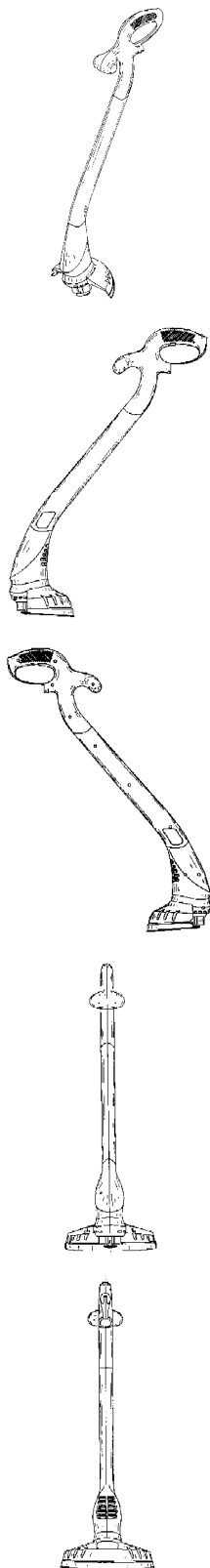

- 01 *Inschrijvingsnummer*  
**33770-00**  
*Nummer en dagtekening (dag en uur) van het depot*  
 78325-00 08.05.2001 , 24.00
- 02 *Vervaldatum*  
 08.05.2016
- 03 *Naam van de deposant*  
 Black & Decker Inc.,  
 Delaware corporation
- 04 *Adres (straat en nummer) van de deposant*  
 Drummond Plaza Office Park, 1423  
 Kirkwood Highway
- 05 *Postcode, plaats en land van de deposant*  
 Newark - Delaware 19711,  
 Ver.St.v.Am
- 06 *Naam en adres van de gemachtigde of vermelding van het correspondentie-adres van de deposant*  
 Merkenbureau Knijff & Partners B.V.  
 Leeuwenveldseweg 12  
 1382 LX Weesp  
 Nederland.
- 08 *Afbeelding van de tekening of het model*  
 ZIE AFBEELDING(EN)
- 11 *Vermelding van het voortbrengsel gevolgd door de aanduiding van de klasse(n) en onderklasse(n)*  
 Snijkop voor trimmer (kl 15-03).
- 13 *Recht van voorrang als bedoeld in artikel 4 van het verdrag van Parijs tot bescherming van de Industriële Eigendom*  
 Groot-Brittannië, dd. 28 11 2000, nr. 2097772, Black & Decker, Inc.
- 14 *Vermelding van de naam van de werkelijke ontwerper van de tekening*  
 RILEY Martyn; WILSON Mike
- 18 *Dagtekening van de aanvraag van de vernieuwing*  
 21.04.2011

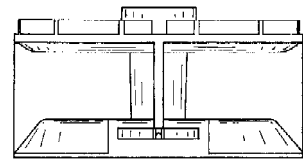
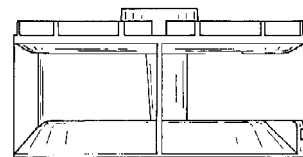
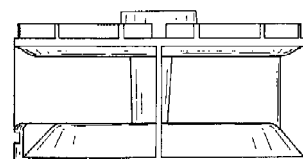
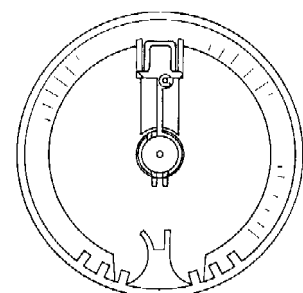
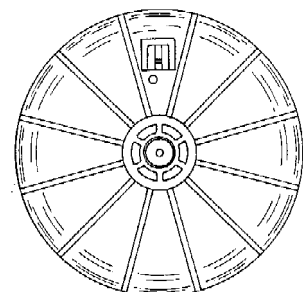
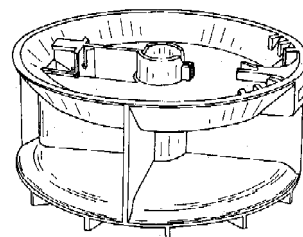
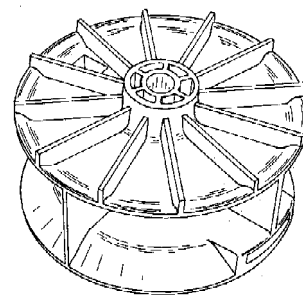



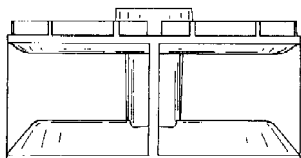

01 *Numéro d'enregistrement*  
**33791-00**

*Numéro, date et heure du dépôt*  
78456-00 22.06.2001 , 10.00

02 *Date d'échéance*  
22.06.2016

03 *Nom du déposant*  
INNOVATION RANDERS A/S

04 *Adresse (rue et numéro) du déposant*  
Blommevej 38

05 *Code postal, localité et pays du déposant*  
DK-8900 Randers,  
Danemark

06 *Nom et adresse du mandataire ou indication de l'adresse postale du déposant*  
PRONOVEM MARKS SA  
Avenue Josse Goffinlaan 158  
B-1082 Bruxelles  
Belgique.

08 *Reproduction du dessin ou modèle*  
VOIR REPRODUCTION(S)

11 *Indication du produit suivi de la (des) classe(s) et de la (des) sous-classe(s)*  
Sofa (cl 6-01).

13 *Droit de priorité visé à l'article 4 de la Convention de Paris pour la protection de la Propriété Industrielle*  
Danemark, le 08 01 2001, no. MA2001 00017, Innovation Randers A/S.

14 *Indication du nom du véritable créateur du dessin ou modèle*  
ANDERSEN Per Weiss; ELG Jesper  
Bo

18 *Date de réception de la requête du renouvellement*  
18.05.2011

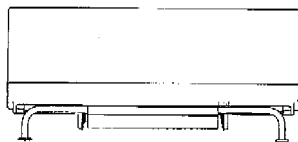
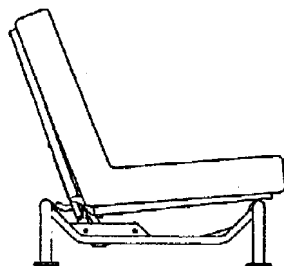
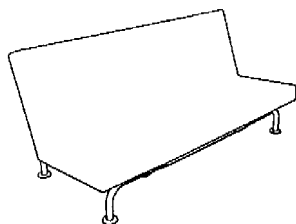

01 *Inschrijvingsnummer*  
**33868-00**

*Nummer en dagtekening (dag en uur) van het depot*  
78430-00 13.06.2001 , 24.00

02 *Vervaldatum*  
13.06.2016

03 *Naam van de deposant*  
Kuretake Co., Ltd.

04 *Adres (straat en nummer) van de deposant*  
576, Minamikyobate-cho,  
7-chome

05 *Postcode, plaats en land van de deposant*  
Nara-shi, Nara-ken,  
Japan

06 *Naam en adres van de gemachtigde of vermelding van het correspondentie-adres van de deposant*  
Nederlandsch Octroibureau  
J.W. Frisolaan 13  
2517 JS 's-Gravenhage  
Nederland.

08 *Afbeelding van de tekening of het model*  
ZIE AFBEELDING(EN)

11 *Vermelding van het voortbrengsel gevolgd door de aanduiding van de klasse(n) en onderklasse(n)*  
Vloeistof houder (kl 9-03, 07; 19-06).

14 *Vermelding van de naam van de werkelijke ontwerper van de tekening*  
KAZUYUKI Sasada

18 *Dagtekening van de aanvraag van de vernieuwing*  
23.05.2011

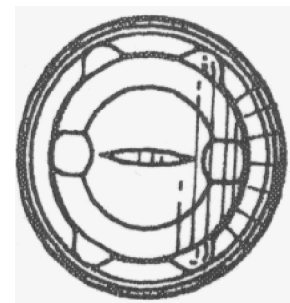
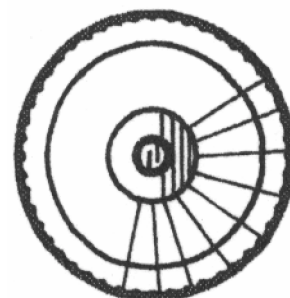

01 *Inschrijvingsnummer*  
**33869-01**

*Nummer en dagtekening (dag en uur) van het depot*  
78433-01 15.06.2001 , 24.00



- 02 *Vervaldatum*  
15.06.2016
- 03 *Naam van de deposant*  
Black & Decker, Inc.,  
Delaware corporation
- 04 *Adres (straat en nummer) van de deposant*  
Drummond Plaza Office Park,  
1423 Kirkwood Highway
- 05 *Postcode, plaats en land van de deposant*  
Newark - Delaware 19711,  
Ver.St.v.Am
- 06 *Naam en adres van de gemachtigde of vermelding van het correspondentie-adres van de deposant*  
Merkenbureau Knijff & Partners B.V.  
Leeuwenveldseweg 12  
1382 LX Weesp  
Nederland.
- 08 *Afbeelding van de tekening of het model*  
ZIE AFBEELDING(EN)
- 11 *Vermelding van het voortbrengsel gevolgd door de aanduiding van de klasse(n) en onderklasse(n)*  
Handstofzuiger (kl 15-05).
- 12 *Beschrijving van de kenmerkende eigenschappen van het nieuwe uiterlijk van het voortbrengsel; in voorkomend geval, vermelding van de onderdelen van de tekening of het model waarop de kleuren betrekking hebben*  
Afb. I.1: perspectivisch vooraanzicht; afb. I.2: perspectivisch achteraanzicht; afb. I.3: aanzicht van de een kant; afb. I.4: aanzicht van de andere kant; afb. I.5: bovenaanzicht; afb. I.6: onderaanzicht; afb. I.7: vooraanzicht; afb. I.8: achteraanzicht.
- 13 *Recht van voorrang als bedoeld in artikel 4 van het verdrag van Parijs tot bescherming van de Industriële Eigendom*  
Groot-Brittannië, dd. 20 12 2000, nr. 2098292, Black & Decker, Inc.
- 14 *Vermelding van de naam van de werkelijke ontwerper van de tekening*  
STRATFORD Mark
- 18 *Dagtekening van de aanvraag van de vernieuwing*  
18.05.2011

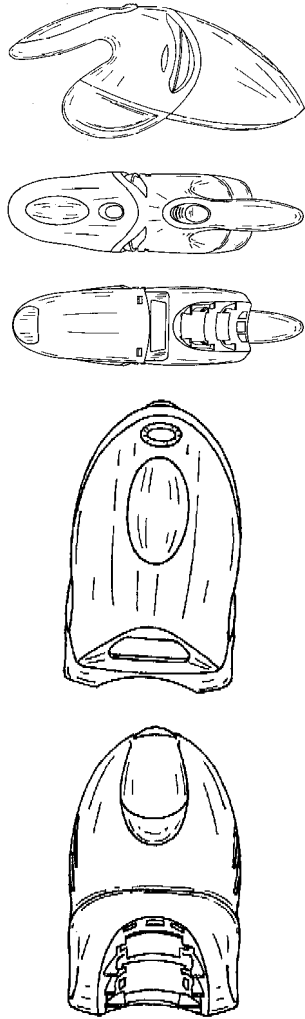
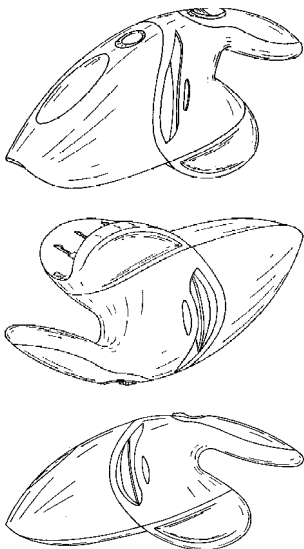

- 01 *Inschrijvingsnummer*  
**33869-02**  
*Nummer en dagtekening (dag en uur) van het depot*  
78433-02 15.06.2001, 24.00
- 02 *Vervaldatum*  
15.06.2016
- 03 *Naam van de deposant*  
Black & Decker, Inc.,  
Delaware corporation
- 04 *Adres (straat en nummer) van de deposant*  
Drummond Plaza Office Park,  
1423 Kirkwood Highway
- 05 *Postcode, plaats en land van de deposant*  
Newark - Delaware 19711,  
Ver.St.v.Am
- 06 *Naam en adres van de gemachtigde of vermelding van het correspondentie-adres van de deposant*  
Merkenbureau Knijff & Partners B.V.  
Leeuwenveldseweg 12  
1382 LX Weesp  
Nederland.
- 08 *Afbeelding van de tekening of het model*  
ZIE AFBEELDING(EN)

- 11 *Vermelding van het voortbrengsel gevolgd door de aanduiding van de klasse(n) en onderklasse(n)*  
Handstofzuiger (kl 15-05).
- 12 *Beschrijving van de kenmerkende eigenschappen van het nieuwe uiterlijk van het voortbrengsel; in voorkomend geval, vermelding van de onderdelen van de tekening of het model waarop de kleuren betrekking hebben*  
Afb. II.1: perspectivisch vooraanzicht; afb. II.2: perspectivisch achteraanzicht; afb. II.3: aanzicht van de ene kant; afb. II.4: aanzicht van de andere kant; afb. II.5: bovenaanzicht; afb. II.6: onderaanzicht; afb. II.7: vooraanzicht; afb. II.8: achteraanzicht.
- 13 *Recht van voorrang als bedoeld in artikel 4 van het verdrag van Parijs tot bescherming van de Industriële Eigendom*  
Groot-Brittannië, dd. 20 12 2000, nr. 2098293, Black & Decker, Inc.
- 14 *Vermelding van de naam van de werkelijke ontwerper van de tekening*  
STRATFORD Mark
- 18 *Dagtekening van de aanvraag van de vernieuwing*  
18.05.2011

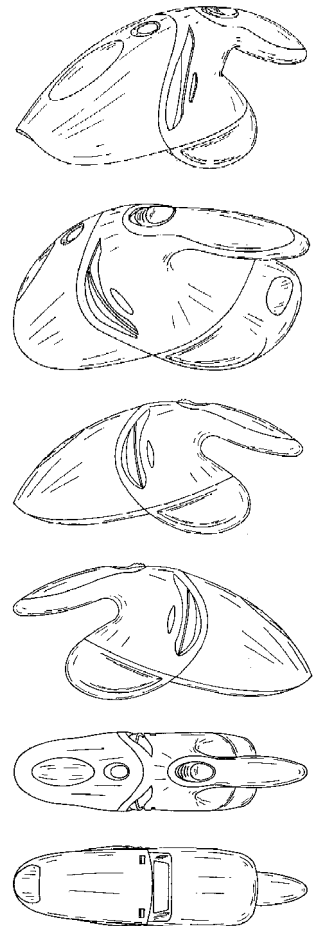

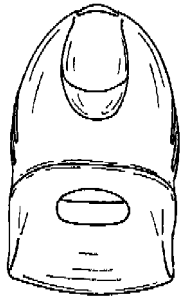
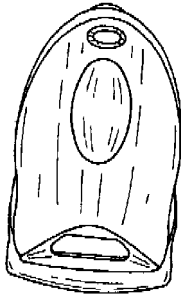
01 *Inschrijvingsnummer***33869-03***Nummer en dagtekening (dag en uur) van het depot*

78433-03 15.06.2001 , 24.00

02 *Vervaldatum*

15.06.2016

03 *Naam van de deposant*Black & Decker, Inc.,  
Delaware corporation04 *Adres (straat en nummer) van de deposant*Drummond Plaza Office Park,  
1423 Kirkwood Highway05 *Postcode, plaats en land van de deposant*Newark - Delaware 19711,  
Ver.St.v.Am06 *Naam en adres van de gemachtigde of vermelding van het correspondentie-adres van de deposant*Merkenbureau Knijff & Partners B.V.  
Leeuwenveldseweg 12  
1382 LX Weesp  
Nederland.08 *Afbeelding van de tekening of het model*

ZIE AFBEELDING(EN)

11 *Vermelding van het voortbrengsel gevolgd door de aanduiding van de klasse(n) en onderklasse(n)*Accu-oplader/houder voor  
handstofzuiger (kl 15-05).12 *Beschrijving van de kenmerkende eigenschappen van het nieuwe uiterlijk van het voortbrengsel; in voorkomend geval, vermelding van de onderdelen van de tekening of het model waarop de kleuren betrekking hebben*Afb. III.1: perspectivisch vooraanzicht;  
afb. III.2: perspectivisch  
achteraanzicht; afb. III.3: aanzicht van  
de ene kant; afb. III.4: aanzicht van de  
andere kant; afb. III.5: bovenaanzicht;  
afb. III.6: onderaanzicht; afb. III.7:  
vooraanzicht; afb. III.8: achteraanzicht.13 *Recht van voorrang als bedoeld in artikel 4 van het verdrag van Parijs tot bescherming van de Industriële Eigendom*Groot-Brittannië, dd. 20 12 2000, nr.  
2098294, Black & Decker, Inc.14 *Vermelding van de naam van de werkelijke ontwerper van de tekening*

STRATFORD Mark

18 *Dagtekening van de aanvraag van de vernieuwing*

18.05.2011

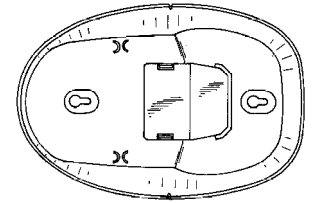
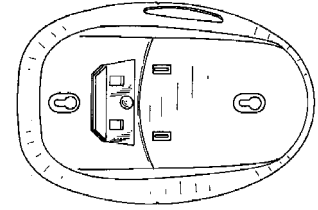
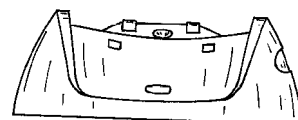
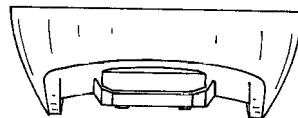
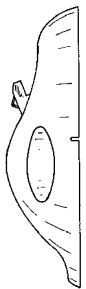
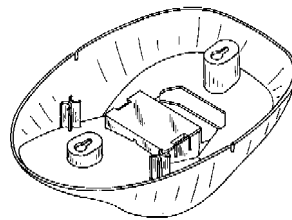
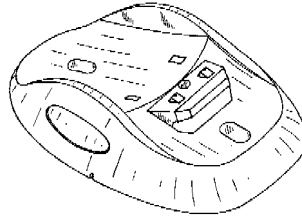
01 *Inschrijvingsnummer***33869-04***Nummer en dagtekening (dag en uur) van het depot*

78433-04 15.06.2001 , 24.00

02 *Vervaldatum*

15.06.2016

03 *Naam van de deposant*Black & Decker, Inc.,  
Delaware corporation04 *Adres (straat en nummer) van de deposant*Drummond Plaza Office Park,  
1423 Kirkwood Highway05 *Postcode, plaats en land van de deposant*Newark - Delaware 19711,  
Ver.St.v.Am06 *Naam en adres van de gemachtigde of vermelding van het correspondentie-adres van de deposant*Merkenbureau Knijff & Partners B.V.  
Leeuwenveldseweg 12  
1382 LX Weesp  
Nederland.08 *Afbeelding van de tekening of het model*

ZIE AFBEELDING(EN)

11 *Vermelding van het voortbrengsel gevolgd door de aanduiding van de klasse(n) en onderklasse(n)*

Filter voor handstofzuiger (kl 9-05; 15-05).

12 *Beschrijving van de kenmerkende eigenschappen van het nieuwe uiterlijk van het voortbrengsel; in voorkomend geval, vermelding van de onderdelen van de tekening of het model waarop de kleuren betrekking hebben*Afb. IV.1: perspectivisch vooraanzicht;  
afb. IV.2: perspectivisch  
achteraanzicht; afb. IV.3: aanzicht van  
de ene kant; afb. IV.4: aanzicht van de  
andere kant; afb. IV.5: bovenaanzicht;  
afb. IV.6: onderaanzicht; afb. IV.7:  
vooraanzicht; afb. IV.8: achteraanzicht.13 *Recht van voorrang als bedoeld in artikel 4 van het verdrag van Parijs tot bescherming van de Industriële Eigendom*Groot-Brittannië, dd. 20 12 2000, nr.  
2098295, Black & Decker, Inc.14 *Vermelding van de naam van de werkelijke ontwerper van de tekening*

STRATFORD Mark

18 *Dagtekening van de aanvraag van de vernieuwing*  
18.05.2011

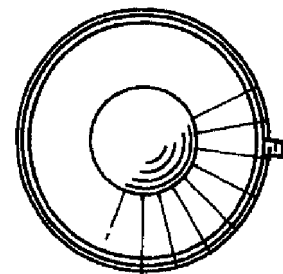
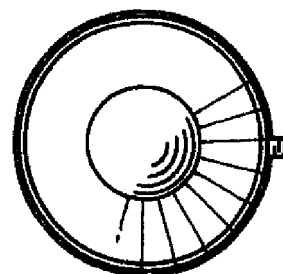
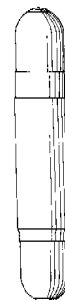
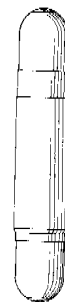
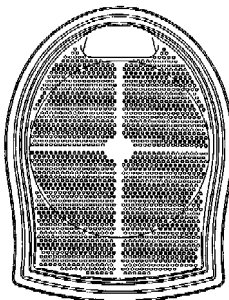
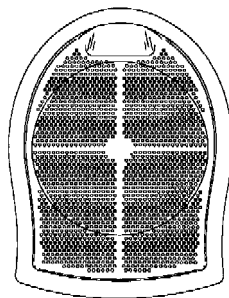
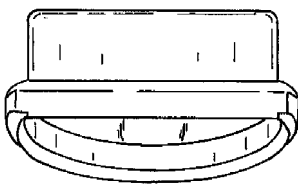
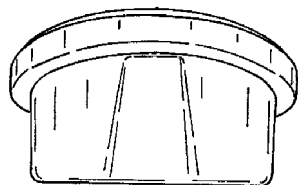
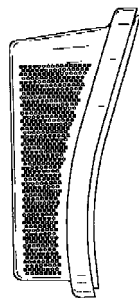
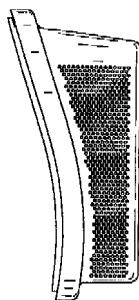
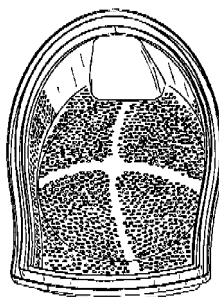
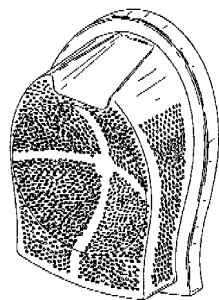

- 01 *Inschrijvingsnummer*  
**33872-00**  
*Nummer en dagtekening (dag en uur) van het depot*  
78436-00 14.06.2001 , 15.15
- 02 *Vervaldatum*  
14.06.2016
- 03 *Naam van de deposant*  
Kuretake Co., Ltd.
- 04 *Adres (straat en nummer) van de deposant*  
576, Minamikyobate-cho,  
7-chome
- 05 *Postcode, plaats en land van de deposant*  
Nara-shi, Nara-ken,  
Japan
- 06 *Naam en adres van de gemachtigde of vermelding van het correspondentie-adres van de deposant*  
Nederlandsch Octrooibureau  
J.W. Frisolaan 13  
2517 JS 's-Gravenhage  
Nederland.
- 08 *Afbeelding van de tekening of het model*  
ZIE AFBEELDING(EN)
- 11 *Vermelding van het voortbrengsel gevolgd door de aanduiding van de klasse(n) en onderklasse(n)*  
Markeer pen (kl 19-06).
- 13 *Recht van voorrang als bedoeld in artikel 4 van het verdrag van Parijs tot bescherming van de Industriële Eigendom*  
Japan, dd. 05 01 2001, nr. 2001-000014,  
Kuretake Co., Ltd.
- 14 *Vermelding van de naam van de werkelijke ontwerper van de tekening*  
NISHITANI Ichiro; MATSUDA Akira;  
YASHIMA Masatoshi
- 18 *Dagtekening van de aanvraag van de vernieuwing*  
20.05.2011

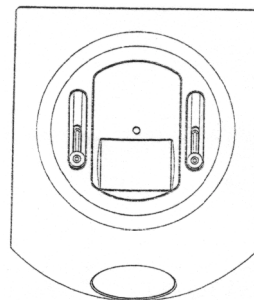
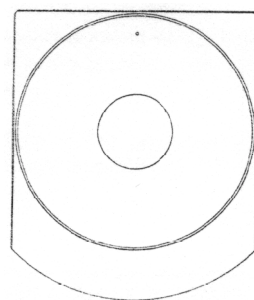
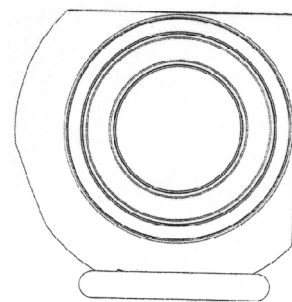
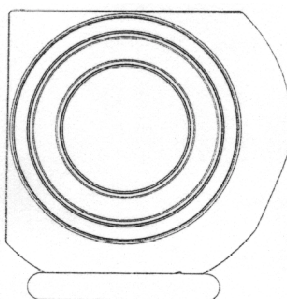
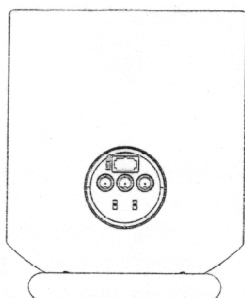
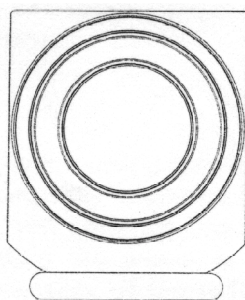
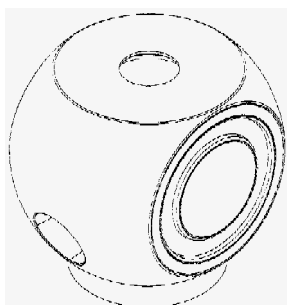
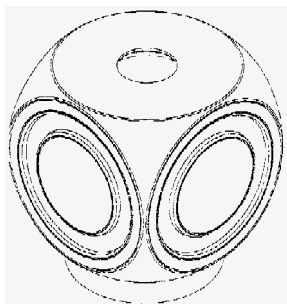

- 01 *Numéro d'enregistrement*  
**33873-00**  
*Numéro, date et heure du dépôt*  
78437-00 19.06.2001 , 10.00
- 02 *Date d'échéance*  
19.06.2016
- 03 *Nom du déposant*  
Bang & Olufsen a/s
- 04 *Adresse (rue et numéro) du déposant*  
Peter Bangsvej 15
- 05 *Code postal, localité et pays du déposant*  
DK-7600 Struer,  
Danemark
- 06 *Nom et adresse du mandataire ou indication de l'adresse postale du déposant*  
NOVAGRAAF BELGIUM N.V./S.A.  
Chaussée de la Hulpe 187  
1170 Bruxelles  
Belgique.
- 08 *Reproduction du dessin ou modèle*  
VOIR REPRODUCTION(S)
- 11 *Indication du produit suivi de la (des) classe(s) et de la (des) sous-classe(s)*  
Haut-parleur (cl 14-01).
- 13 *Droit de priorité visé à l'article 4 de la Convention de Paris pour la protection de la Propriété Industrielle*  
Danemark, le 02 02 2001, nr. MA 2001 00258, BANG & OLUFSEN a/s.
- 14 *Indication du nom du véritable créateur du dessin ou modèle*  
LEWIS David
- 18 *Date de réception de la requête du renouvellement*  
17.05.2011

- 01 *Inschrijvingsnummer*  
**33950-00**  
*Nummer en dagtekening (dag en uur) van het depot*  
78419-00 08.06.2001 , 24.00
- 02 *Vervaldatum*  
08.06.2016
- 03 *Naam van de deposant*  
Black & Decker, Inc.,  
Delaware corporation
- 04 *Adres (straat en nummer) van de deposant*  
Drummond Plaza Office Park,  
1423 Kirkwood Highway
- 05 *Postcode, plaats en land van de deposant*  
Newark - Delaware 19711,  
Ver.St.v.Am
- 06 *Naam en adres van de gemachtigde of vermelding van het correspondentie-adres van de deposant*  
Merkenbureau Knijff & Partners B.V.  
Leeuwendeldseweg 12  
1382 LX Weesp  
Nederland.
- 08 *Afbeelding van de tekening of het model*  
ZIE AFBEELDING(EN)
- 11 *Vermelding van het voortbrengsel gevolgd door de aanduiding van de klasse(n) en onderklasse(n)*  
Plantenbeschermkap voor trimmer (kl 15-03).

- 13 *Recht van voorrang als bedoeld in artikel 4 van het verdrag van Parijs tot bescherming van de Industriële Eigendom*  
Groot-Brittannië, dd. 14 12 2000, nr. 2098177, Black & Decker, Inc.
- 14 *Vermelding van de naam van de werkelijke ontwerper van de tekening*  
ROBSON Nigel
- 18 *Dagtekening van de aanvraag van de vernieuwing*  
18.05.2011

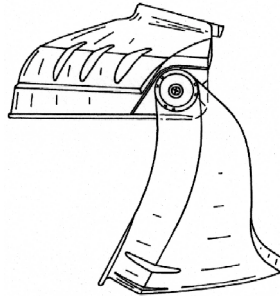
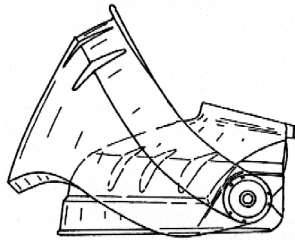
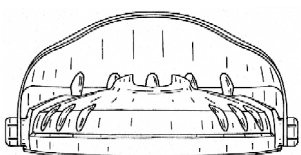
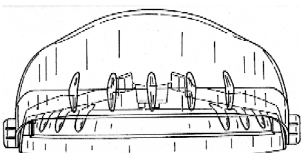
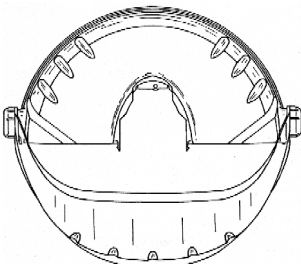
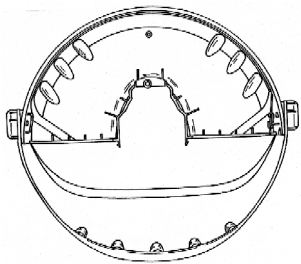
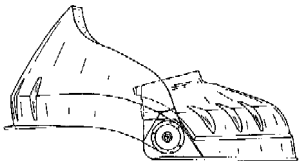
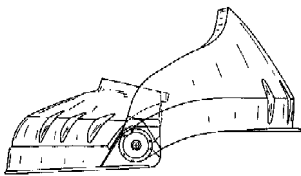
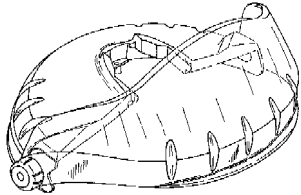

- 01 *Numéro d'enregistrement*  
**34421-01**

*Numéro, date et heure du dépôt*  
78939-01 28.11.2001, 14.00

- 02 *Date d'échéance*  
28.11.2016

- 03 *Nom du déposant*  
Aspöck Systems GmbH

- 04 *Adresse (rue et numéro) du déposant*  
Enzing 4

- 05 *Code postal, localité et pays du déposant*  
A-4722 Peuerbach,  
Autriche

- 06 *Nom et adresse du mandataire ou indication de l'adresse postale du déposant*  
CABINET BEDE S.A.  
Boulevard General Wahis 15  
1030 Bruxelles  
Belgique.

- 08 *Reproduction du dessin ou modèle*  
VOIR REPRODUCTION(S)

- 11 *Indication du produit suivi de la (des) classe(s) et de la (des) sous-classe(s)*  
Feu arrière de véhicule (cl 26-06).

- 13 *Droit de priorité visé à l'article 4 de la Convention de Paris pour la protection de la Propriété Industrielle*  
Autriche, le 31 05 2001, no. Mu2137/2001, Fahrzeugelektrik F. Aspöck Ges. m.b.H. & Co.KG.

- 14 *Indication du nom du véritable créateur du dessin ou modèle*  
ASPÖCK Felix

- 18 *Date de réception de la requête du renouvellement*  
30.05.2011

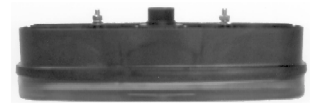
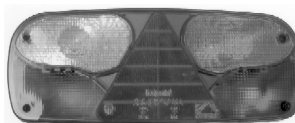

- 01 *Numéro d'enregistrement*  
**34421-02**

*Numéro, date et heure du dépôt*  
78939-02 28.11.2001, 14.00

- 02 *Date d'échéance*  
28.11.2016

- 03 *Nom du déposant*  
Aspöck Systems GmbH

- 04 *Adresse (rue et numéro) du déposant*  
Enzing 4

- 05 *Code postal, localité et pays du déposant*  
A-4722 Peuerbach,  
Autriche

- 06 *Nom et adresse du mandataire ou indication de l'adresse postale du déposant*  
CABINET BEDE S.A.  
Boulevard General Wahis 15  
1030 Bruxelles  
Belgique.

- 08 *Reproduction du dessin ou modèle*  
VOIR REPRODUCTION(S)

- 11 *Indication du produit suivi de la (des) classe(s) et de la (des) sous-classe(s)*  
Feu arrière de véhicule (cl 26-06).

- 13 *Droit de priorité visé à l'article 4 de la Convention de Paris pour la protection de la Propriété Industrielle*  
Autriche, Le 31 05 2001, no. Mu2138/2001, Fahrzeugelektrik F. Aspöck Ges. m.b.H. & Co.KG.

- 14 *Indication du nom du véritable créateur du dessin ou modèle*  
ASPÖCK Felix

- 18 *Date de réception de la requête du renouvellement*  
30.05.2011







- 01 *Inschrijvingsnummer*  
**36876-01**  
*Nummer en dagtekening (dag en uur) van het depot*  
81983-01 31.05.2006 , 10.00
- 02 *Vervaldatum*  
31.05.2016
- 03 *Naam van de deposant*  
Modiform B.V.
- 04 *Adres (straat en nummer) van de deposant*  
Ambachtsweg 15
- 05 *Postcode, plaats en land van de deposant*  
3831 KA Leusden,  
Nederland
- 06 *Naam en adres van de gemachtigde of vermelding van het correspondentie-adres van de deposant*  
VEREENIGDE  
Johan de Wittlaan 7  
2517 JR Den Haag  
Nederland.
- 08 *Afbeelding van de tekening of het model*  
ZIE AFBEELDING(EN)
- 11 *Vermelding van het voortbrengsel gevolgd door de aanduiding van de klasse(n) en onderklasse(n)*  
Plantentray (kl 9-03).
- 14 *Vermelding van de naam van de werkelijke ontwerper van de tekening*  
VAN HEUGTEN Petrus Johannes
- 15 *Vermelding van de uiterlijke opschortingsdatum van de publicatie*  
31.05.2007
- 18 *Dagtekening van de aanvraag van de vernieuwing*  
16.05.2011

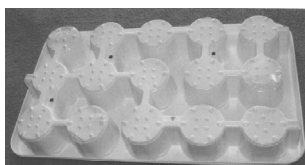
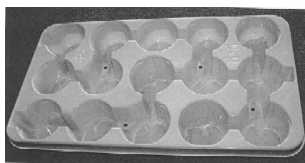

- 01 *Inschrijvingsnummer*  
**36876-02**

- Nummer en dagtekening (dag en uur) van het depot*  
81983-02 31.05.2006 , 10.00
- 02 *Vervaldatum*  
31.05.2016
- 03 *Naam van de deposant*  
Modiform B.V.
- 04 *Adres (straat en nummer) van de deposant*  
Ambachtsweg 15
- 05 *Postcode, plaats en land van de deposant*  
3831 KA Leusden,  
Nederland
- 06 *Naam en adres van de gemachtigde of vermelding van het correspondentie-adres van de deposant*  
VEREENIGDE  
Johan de Wittlaan 7  
2517 JR Den Haag  
Nederland.
- 08 *Afbeelding van de tekening of het model*  
ZIE AFBEELDING(EN)
- 11 *Vermelding van het voortbrengsel gevolgd door de aanduiding van de klasse(n) en onderklasse(n)*  
Plantentray (kl 9-03).
- 14 *Vermelding van de naam van de werkelijke ontwerper van de tekening*  
VAN HEUGTEN Petrus Johannes
- 15 *Vermelding van de uiterlijke opschortingsdatum van de publicatie*  
31.05.2007
- 18 *Dagtekening van de aanvraag van de vernieuwing*  
16.05.2011

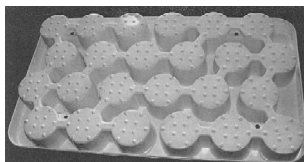
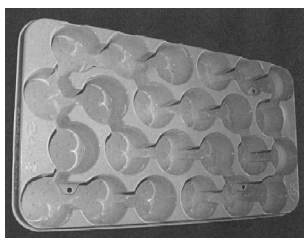

- 01 *Inschrijvingsnummer*  
**36876-03**  
*Nummer en dagtekening (dag en uur) van het depot*  
81983-03 31.05.2006 , 10.00
- 02 *Vervaldatum*  
31.05.2016
- 03 *Naam van de deposant*  
Modiform B.V.
- 04 *Adres (straat en nummer) van de deposant*  
Ambachtsweg 15
- 05 *Postcode, plaats en land van de deposant*  
3831 KA Leusden,  
Nederland

- 06 *Naam en adres van de gemachtigde of vermelding van het correspondentie-adres van de deposant*  
VEREENIGDE  
Johan de Wittlaan 7  
2517 JR Den Haag  
Nederland.
- 08 *Afbeelding van de tekening of het model*  
ZIE AFBEELDING(EN)
- 11 *Vermelding van het voortbrengsel gevolgd door de aanduiding van de klasse(n) en onderklasse(n)*  
Plantentray (kl 9-03).
- 14 *Vermelding van de naam van de werkelijke ontwerper van de tekening*  
VAN HEUGTEN Petrus Johannes
- 15 *Vermelding van de uiterlijke opschortingsdatum van de publicatie*  
31.05.2007
- 18 *Dagtekening van de aanvraag van de vernieuwing*  
16.05.2011

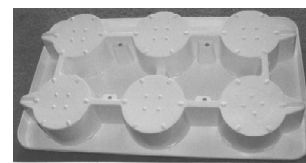
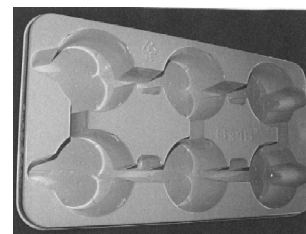

- 01 *Inschrijvingsnummer*  
**36876-04**  
*Nummer en dagtekening (dag en uur) van het depot*  
81983-04 31.05.2006 , 10.00
- 02 *Vervaldatum*  
31.05.2016
- 03 *Naam van de deposant*  
Modiform B.V.
- 04 *Adres (straat en nummer) van de deposant*  
Ambachtsweg 15
- 05 *Postcode, plaats en land van de deposant*  
3831 KA Leusden,  
Nederland
- 06 *Naam en adres van de gemachtigde of vermelding van het correspondentie-adres van de deposant*  
VEREENIGDE  
Johan de Wittlaan 7  
2517 JR Den Haag  
Nederland.
- 08 *Afbeelding van de tekening of het model*  
ZIE AFBEELDING(EN)
- 11 *Vermelding van het voortbrengsel gevolgd door de aanduiding van de klasse(n) en onderklasse(n)*  
Plantentray (kl 9-03).
- 14 *Vermelding van de naam van de werkelijke ontwerper van de tekening*  
VAN HEUGTEN Petrus Johannes



- 15 *Vermelding van de uiterlijke opschortingsdatum van de publicatie*  
31.05.2007
- 18 *Dagtekening van de aanvraag van de vernieuwing*  
16.05.2011

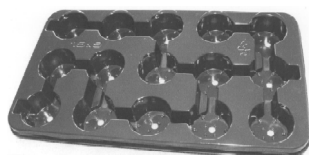
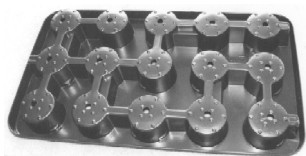

- 01 *Inschrijvingsnummer*  
**36876-05**  
*Nummer en dagtekening (dag en uur) van het depot*  
81983-05 31.05.2006, 10.00
- 02 *Vervaldatum*  
31.05.2016
- 03 *Naam van de deposant*  
Modiform B.V.
- 04 *Adres (straat en nummer) van de deposant*  
Ambachtsweg 15
- 05 *Postcode, plaats en land van de deposant*  
3831 KA Leusden, Nederland
- 06 *Naam en adres van de gemachtigde of vermelding van het correspondentie-adres van de deposant*  
VEREENIGDE  
Johan de Wittlaan 7  
2517 JR Den Haag  
Nederland.
- 08 *Afbeelding van de tekening of het model*  
ZIE AFBEELDING(EN)
- 11 *Vermelding van het voortbrengsel gevolgd door de aanduiding van de klasse(n) en onderklasse(n)*  
Plantentray (kl 9-03).
- 14 *Vermelding van de naam van de werkelijke ontwerper van de tekening*  
VAN HEUGTEN Petrus Johannes
- 15 *Vermelding van de uiterlijke opschortingsdatum van de publicatie*  
31.05.2007
- 18 *Dagtekening van de aanvraag van de vernieuwing*  
16.05.2011

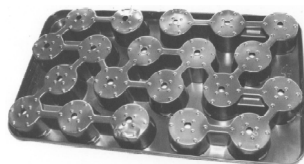
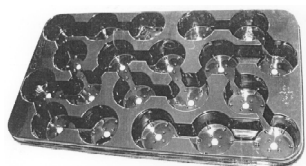

- 01 *Inschrijvingsnummer*  
**36876-06**  
*Nummer en dagtekening (dag en uur) van het depot*  
81983-06 31.05.2006, 10.00
- 02 *Vervaldatum*  
31.05.2016
- 03 *Naam van de deposant*  
Modiform B.V.
- 04 *Adres (straat en nummer) van de deposant*  
Ambachtsweg 15
- 05 *Postcode, plaats en land van de deposant*  
3831 KA Leusden, Nederland
- 06 *Naam en adres van de gemachtigde of vermelding van het correspondentie-adres van de deposant*  
VEREENIGDE  
Johan de Wittlaan 7  
2517 JR Den Haag  
Nederland.
- 08 *Afbeelding van de tekening of het model*  
ZIE AFBEELDING(EN)
- 11 *Vermelding van het voortbrengsel gevolgd door de aanduiding van de klasse(n) en onderklasse(n)*  
Plantentray (kl 9-03).
- 14 *Vermelding van de naam van de werkelijke ontwerper van de tekening*  
VAN HEUGTEN Petrus Johannes
- 15 *Vermelding van de uiterlijke opschortingsdatum van de publicatie*  
31.05.2007
- 18 *Dagtekening van de aanvraag van de vernieuwing*  
16.05.2011

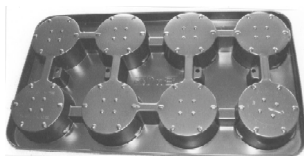
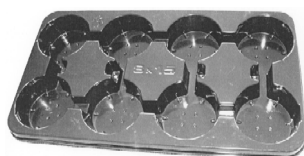

- 01 *Numéro d'enregistrement*  
**36902-00**  
*Numéro, date et heure du dépôt*  
82066-00 08.08.2006, 11.30
- 02 *Date d'échéance*  
08.08.2016

- 03 *Nom du déposant*  
JOMY S.A.
- 04 *Adresse (rue et numéro) du déposant*  
Rue de Bourgogne 20
- 05 *Code postal, localité et pays du déposant*  
B-4452 Juprelle (Wihogne), Belgique
- 06 *Nom et adresse du mandataire ou indication de l'adresse postale du déposant*  
Office Hanssens S.p.r.l.  
40, square Marie-Louise, Boîte 19  
B-1000 Bruxelles  
Belgique.
- 08 *Reproduction du dessin ou modèle*  
VOIR REPRODUCTION(S)
- 11 *Indication du produit suivi de la (des) classe(s) et de la (des) sous-classe(s)*  
Profil pour montant d'échelle (cl 25-04).
- 18 *Date de réception de la requête du renouvellement*  
10.05.2011

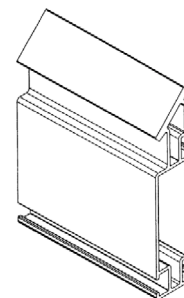
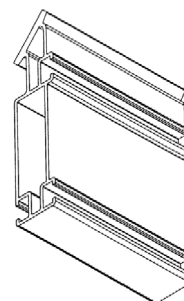

- 01 *Inschrijvingsnummer*  
**36991-00**  
*Nummer en dagtekening (dag en uur) van het depot*  
81974-00 17.05.2006, 10.00
- 02 *Vervaldatum*  
17.05.2016

- 03 *Naam van de deposant*  
CHRISTIANS Harm Jan
- 04 *Adres (straat en nummer) van de deposant*  
Dr. Slotstraat 19
- 05 *Postcode, plaats en land van de deposant*  
2957 AJ Nieuw Lekkerland,  
Nederland
- 08 *Afbeelding van de tekening of het model*  
ZIE AFBELDING(EN)
- 11 *Vermelding van het voortbrengsel gevolgd door de aanduiding van de klasse(n) en onderklasse(n)*  
Klomp (kl 2-04).
- 12 *Beschrijving van de kenmerkende eigenschappen van het nieuwe uiterlijk van het voortbrengsel; in voorkomend geval, vermelding van de onderdelen van de tekening of het model waarop de kleuren betrekking hebben*  
Vloeiende neus, spoilerhiel inclusief verlichting ingefreesde hiel luchthappers, weerszijde rubberzool mer profiel (hout).
- 14 *Vermelding van de naam van de werkelijke ontwerper van de tekening*  
CHRISTIANS Harm Jan
- 15 *Vermelding van de uiterlijke opschortingsdatum van de publicatie*  
12.05.2007
- 18 *Dagtekening van de aanvraag van de vernieuwing*  
17.05.2011

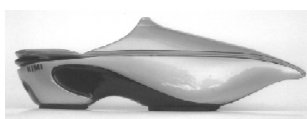
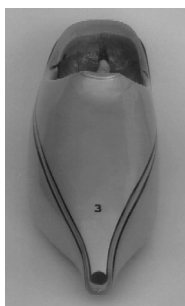

- 01 *Inschrijvingsnummer*  
**37065-00**  
*Nummer en dagtekening (dag en uur) van het depot*  
82098-00 13.09.2006 , 08.00
- 02 *Vervaldatum*  
13.09.2016
- 03 *Naam van de deposant*  
VONK Albert
- 04 *Adres (straat en nummer) van de deposant*  
Marco Pololaan 144
- 05 *Postcode, plaats en land van de deposant*  
3526 GM Utrecht,  
Nederland
- 08 *Afbeelding van de tekening of het model*  
ZIE AFBELDING(EN)
- 11 *Vermelding van het voortbrengsel gevolgd door de aanduiding van de klasse(n) en onderklasse(n)*  
Viool (kl 17-03).
- 14 *Vermelding van de naam van de werkelijke ontwerper van de tekening*  
VONK Albert
- 18 *Dagtekening van de aanvraag van de vernieuwing*  
07.06.2011

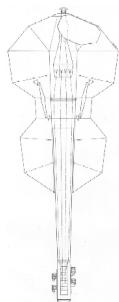
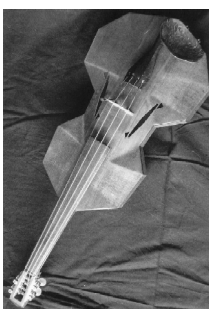

- 01 *Numéro d'enregistrement*  
**37130-01**  
*Numéro, date et heure du dépôt*  
82071-01 09.08.2006 , 23.59
- 02 *Date d'échéance*  
09.08.2016
- 03 *Nom du déposant*  
S.A. Ateliers Guillaume Vanroy  
Werkhuizen N.V.,  
en abrégé: Roy Products, société anonyme
- 04 *Adresse (rue et numéro) du déposant*  
avenue de la Verrerie 21-23 a
- 05 *Code postal, localité et pays du déposant*  
1190 Bruxelles,  
Belgique
- 06 *Nom et adresse du mandataire ou indication de l'adresse postale du déposant*  
Bureau Gevers S.A.  
Holidaystraat 5  
B-1831 Diegem  
Belgique.
- 08 *Reproduction du dessin ou modèle*  
VOIR REPRODUCTION(S)
- 11 *Indication du produit suivi de la (des) classe(s) et de la (des) sous-classe(s)*  
Profilé (rail bandeau pour redeaux) (cl 8-99).
- 18 *Date de réception de la requête du renouvellement*  
19.05.2011

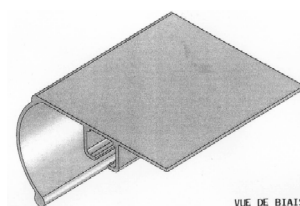

VUE DE BIAIS

VUE DE FACE

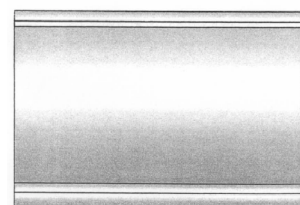

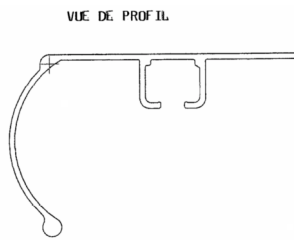
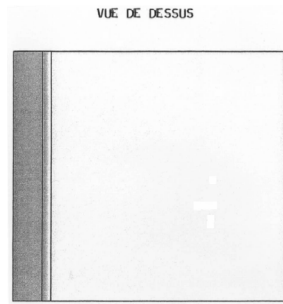

01 Numéro d'enregistrement

**37130-02**

Numéro, date et heure du dépôt

82071-02 09.08.2006, 23.59

02 Date d'échéance

09.08.2016

03 Nom du déposant

S.A. Ateliers Guillaume Vanroy  
Werkhuizen N.V.,  
en abrégé: Roy Products, société  
anonyme

04 Adresse (rue et numéro) du déposant

avenue de la Verrerie 21-23 a

05 Code postal, localité et pays du déposant

1190 Bruxelles,  
Belgique

06 Nom et adresse du mandataire ou indication  
de l'adresse postale du déposant

Bureau Gevers S.A.  
Holidaystraat 5  
B-1831 Diegem  
Belgique.

08 Reproduction du dessin ou modèle  
VOIR REPRODUCTION(S)

11 Indication du produit suivi de la (des)  
classe(s) et de la (des) sous-classe(s)

Profilé (rail bandeau pour rideaux) (cl  
8-99).

18 Date de réception de la requête du renouvel-  
lement

19.05.2011

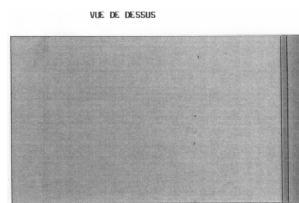
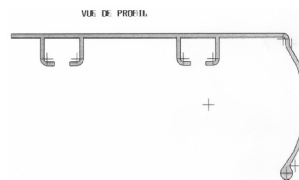
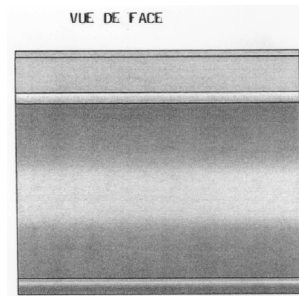
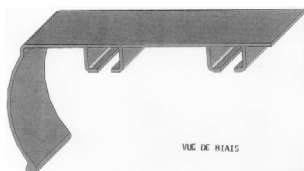

01 Inschrijvingsnummer

**37210-00**

Nummer en dagtekening (dag en uur) van het  
depot

82221-00 06.12.2006, 08.00

02 Vervaldatum

06.12.2016

03 Naam van de deposant

VAN DEN BERGH Freddy

04 Adres (straat en nummer) van de deposant

Kostverlorenstraat 909

05 Postcode, plaats en land van de deposant

1382 DC Weesp,  
Nederland

08 Afbeelding van de tekening of het model  
ZIE AFBEELDING(EN)

11 Vermelding van het voortbrengsel gevolgd  
door de aanduiding van de klasse(n) en  
onderklasse(n)

Potopener (kl 7-06, 99).

14 Vermelding van de naam van de werkelijke  
ontwerper van de tekening

VAN DEN BERGH Freddy

18 Dagtekening van de aanvraag van de ver-  
nieuwing

27.05.2011

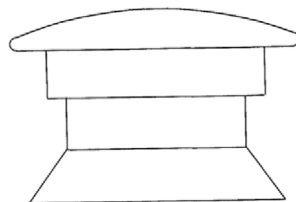

01 Inschrijvingsnummer

**37252-00**

Nummer en dagtekening (dag en uur) van het  
depot

82207-00 28.11.2006, 08.00

02 Vervaldatum

28.11.2016

03 Naam van de deposant

EBEMA N.V.

04 Adres (straat en nummer) van de deposant

Dijkstraat 3

05 Postcode, plaats en land van de deposant

B-3690 Zutendaal,  
België

08 Afbeelding van de tekening of het model

ZIE AFBEELDING(EN)

11 Vermelding van het voortbrengsel gevolgd  
door de aanduiding van de klasse(n) en  
onderklasse(n)

Steen (kl 25-01, 02).

12 Beschrijving van de kenmerkende eigen-  
schappen van het nieuwe uiterlijk van het  
voortbrengsel; in voorkomend geval, vermeld-  
ing van de onderdelen van de tekening of het  
model waarop de kleuren betrekking hebben

Een C-vormige steen.

18 Dagtekening van de aanvraag van de ver-  
nieuwing

17.05.2011

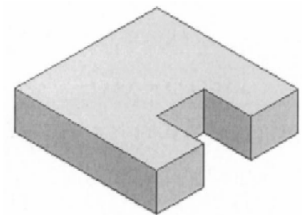

perspectief aanzicht

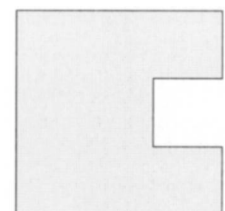

bovenaanzicht



vooraanzicht

#@mmp 3314



## Rubriek VIII Rubrique VIII

*Beneluxdepots waarbij wijzigingen van de inschrijving van de tekening of het model in het register werden aangetekend (regel 3.1 van het Uitvoeringsreglement).*

*Dépôts Benelux auprès desquels sont enregistrées au registre des modifications de l'enregistrement du dessin ou modèle (règle 3.1 du Règlement d'exécution).*

- 01 Overdrachten
  - 02 Licenties
  - 03 Pandrechten
  - 04 Beslagleggingen
  - 05 Doorhalen van licenties, pand, beslag
  - 06 Adreswijzigingen (houder)
  - 07 Naamswijzigingen (houder)
  - 08
    - a Wijzigingen van correspondentie-adres
    - b Aanstelling of wijziging van gemachtigde
    - c Naams- en adreswijzigingen van gemachtigde
    - d Naams- of adreswijzigingen van gemachtigde
  - 09 Naams- en adreswijzigingen (houder)
  - 10 Verbeteringen van schrijffouten
  - 11 Overige verbeteringen
- N.B - De na de tekst van een wijziging voorkomende aanduiding betreft een interne codering.
- Indien na de datum van aantekening de aanduidingen (1), (2), enz. voorkomen betekent dit dat bij de registraties gelijktijdig meerdere wijzigingen zijn aangetekend. Tevens geven deze aanduidingen de volgorde der wijzigingen aan.

- 01 Cessions
  - 02 Licences
  - 03 Droits de gage
  - 04 Saisies
  - 05 Radiation de licences, gages, saisies
  - 06 Changement d'adresse (titulaire)
  - 07 Changement de nom (titulaire)
  - 08
    - a Changements d'adresse de correspondance
    - b Institution ou changement de mandataire
    - c Changements de nom et d'adresse du mandataire
    - d Changements de nom ou d'adresse du mandataire
  - 09 Changement de nom et d'adresse (titulaire)
  - 10 Corrections d'erreurs de plume
  - 11 Autre rectifications
- N.B - L'indication qui pourrait figurer après le texte d'une modification est un code interne.
- Si les indications (1), (2), etc. devaient figurer après la date de notification, cela signifie qu'il y a plusieurs modifications qui sont notifiées simultanément. Ces indications font également apparaître le rang des modifications.



# 1 OVERDRACHTEN CESSIONS

**28836-00**

*Overgegaan aan:*

Barcrest Group Limited  
Margaret Street  
Ashton-Under-Lyne, Lancashire OL7  
0QQ,  
Groot-Brittannië

00006-001;

Aangetekend: 25.02.2011

**33721-00**

*Overgegaan aan:*

Bato Beheer B.V.  
Munterij 2  
4762 AH Zevenbergen,  
Nederland

00011-001;

Aangetekend: 21.03.2011 (1)

**30715-01/30715-03, 33041-00, 34133-01/34133-02**

*Overgegaan aan:*

G-Star Raw C.V.  
Keienbergweg 100  
1101 GH Amsterdam,  
Nederland

00020-006;

Aangetekend: 04.05.2011

**38051-00**

*Overgegaan aan:*

Quintaz B.V.  
Binckhorstlaan 36 M052  
2516 BE 's-Gravenhage,  
Nederland

00056-001;

Aangetekend: 28.12.2010

# 6 ADRESWIJZIGINGEN CHANGEMENTS D'ADRESSE

*Changement d'adresse en:*  
Cambridge Science Park,  
Milton Road  
Cambridge CB 0AB,

20022-001;

Enregistré: 03.06.2011

**36912-00**

*Adres gewijzigd in:*

Vagevuurstraat 25  
8750 Wingene,

20009-001;

Aangetekend: 05.04.2011

**35309-01/35309-03**

*Adres gewijzigd in:*

Ecofactorij 20  
7325 WC Apeldoorn,

20010-003;

Aangetekend: 11.04.2011

**33359-01**

*Adres gewijzigd in:*

Jupiter 400-499  
2675 LX Honselersdijk,

20013-001;

Aangetekend: 21.04.2011

**33359-02**

*Adres gewijzigd in:*

Jupiter 400-499  
2675 LX Honselersdijk,

20014-001;

Aangetekend: 27.04.2011

**35085-00**

*Adres gewijzigd in:*

Laat 83  
1811 EC Alkmaar,

20020-001;

Aangetekend: 01.02.2011

**33951-00**

**7**  
**NAAMSWIJZIGINGEN**  
**CHANGEMENTS DE**  
**NOM**

---

**33721-00**

*Naam gewijzigd in:*

Bato Plastics B.V.

30002-001;

Aangetekend: 21.03.2011 (2)

---

**8b**  
**AANSTELLING OF WIJ-**  
**ZIGING VAN**  
**GEMACHTIGDE**  
**INSTITUTION OU CHAN-**  
**GEMENT DE MANDA-**  
**TAIRE**

---

**28836-00**

*Aanstelling of wijziging van gemachtigde:*

Haagsch Octrooibureau  
 Breitnerlaan 146  
 2596 HG 's-Gravenhage  
 Nederland.

41034-001;

Aangetekend: 25.02.2011

---

**27162-00**

*Institution ou changement de mandataire:*

Studio Tecnico Brevettuale,  
 Consulenti in Proprietà Industriale,  
 Giacon Stefano  
 Via Pontevigodarzere 68  
 35133 Padova (PD)  
 Italie.

41053-001;

Enregistré: 23.03.2011

---

**20526-00, 30658-01/30658-02**

*Aanstelling of wijziging van gemachtigde:*

Merkenbureau Knijff & Partners B.V.  
 Leeuwendveldseweg 12  
 1382 LX Weesp  
 Nederland.

41056-003;

Aangetekend: 30.03.2011

---

**27346-00**

*Aanstelling of wijziging van gemachtigde:*

Bureau Gevers N.V.  
 Holidaystraat 5  
 B-1831 Diegem  
 België.

41057-001;

Aangetekend: 24.03.2011

---

**27033-00**

*Institution ou changement de mandataire:*

OFFICE VAN MALDEREN s.p.r.l.  
 85/043, Bd. de la Sauvenière  
 B-4000 Liège  
 Belgique.

41065-001;

Enregistré: 19.04.2011

---

**21902-00, 33887-00, 34419-00**

*Aanstelling of wijziging van gemachtigde:*

Bakker & Verkuijl B.V.  
 Prinsenkade 9 A  
 4811 VB Breda  
 Nederland.

41066-003;

Aangetekend: 16.04.2011

---

**33777-01/33777-02**

*Institution ou changement de mandataire:*

Dennemeyer & Associates SA  
 55 rue des Bruyères  
 L-1274 Howald  
 Luxembourg.

41068-002;

Enregistré: 28.04.2011

---

**21375-01, 21375-03**

*Institution ou changement de mandataire:*

Dennemeyer & Associates SA  
 55 rue des Bruyères  
 L-1274 Howald  
 Luxembourg.

41069-002;

Enregistré: 21.04.2011

---

**33838-00**

*Institution ou changement de mandataire:*

Dennemeyer & Associates SA  
 55 rue des Bruyères  
 L-1274 Howald  
 Luxembourg.

41070-001;

Enregistré: 21.04.2011

---

**33216-00**

*Institution ou changement de mandataire:*

Dennemeyer & Associates SA  
 55 rue des Bruyères  
 L-1274 Howald  
 Luxembourg.



41071-001;

Aangetekend: 28.12.2010

Enregistré: 21.04.2011

**33669-00***Institution ou changement de mandataire:*

MARKS & CLERK  
5, place de la Gare  
Luxembourg  
Luxembourg.

41072-001;

Enregistré: 27.04.2011

**32853-00, 32854-00, 32855-00,  
32925-00, 32926-00, 33059-00***Aanstelling of wijziging van gemachtigde:*

Cabinet Chaillot  
Avenue de l'Agent Sarre 16/20, BP 74  
92703 Colombes Cedex  
Frankrijk.

41077-006;

Aangetekend: 06.05.2011

**24494-00***Aanstelling of wijziging van gemachtigde:*

CHIEVER B.V.  
Barbara Strozziilaan 201  
Postbus 71841  
1008 DA Amsterdam

41079-001;

Aangetekend: 19.05.2011

**33951-00***Institution ou changement de mandataire:*

Dennemeyer & Associates SA  
55 rue des Bruyères  
L-1274 Howald  
Luxembourg.

41080-001;

Enregistré: 03.06.2011

**38051-00***Aanstelling of wijziging van gemachtigde:*

Intellectueel Eigendomadvocaten  
Willemsparkweg 34  
1071 HG Amsterdam  
Nederland.

41146-001;

**8d**  
**NAAMS- OF ADRESWIJ-  
ZIGING VAN  
GEMACHTIGDE  
CHANGEMENTS DE  
NOM OU D'ADRESSE  
DU MANDATAIRE**

**35085-00***Adres van de gemachtigde gewijzigd in:*

49003-001;

Aangetekend: 01.02.2011

---

**10**  
**VERBETERING VAN**  
**SCHRIJFFOUTEN**  
**CORRECTIONS**  
**D'ERREURS DE**  
**PLUME**

---

**32604-00**

*Staat van oprichting verbeterd in:*

Pom Wonderful LLC,  
Delaware corporation

(zie overdracht 00048, 21 03 2011).

70001-001;

Aangetekend: 05.05.2011

---

**38581-00**

*Correction de l'adresse en:*

Avenue Franklin Roosevelt 32  
1050 Bruxelles,

70002-001;

Enregistré: 27.05.2011

---

#@mmp 198