Benelux-Modellenblad Recueil des Dessins ou Modèles Benelux

Inhoudsopgave Table des matières

Inhoudsopgave	
Table des matières	i
Algemeen	
Généralités	3
Inhoud van de rubrieken	
Contenu des rubriques	5
Mededeling	
Communication	9
Rubriek I	
Rubrique I	11
Rubriek II	
Rubrique II	29
Rubriek III	
Rubrique III	31
Rubriek VII	
Rubrique VII	35
Rubriek VIII	
Rubrique VIII	81
OVERDRACHTEN	
CESSIONS.....	82
LICENTIES	
LICENCES	82
ADRESWIJZIGINGEN	
CHANGEMENTS D'ADRESSE	83
NAAMSWIJZIGINGEN	
CHANGEMENTS DE NOM.....	83
AANSTELLING of WIJZIGING VAN GEMACHTIGDE	
INSTITUTION ou CHANGEMENT DE MANDATAIRE	84
NAAMS- EN ADRESWIJZIGINGEN	
CHANGEMENTS DE NOM ET D'ADRESSE.....	85
OVERIGE VERBETERINGEN	
AUTRES RECTIFICATIONS.....	85
Index: Gemachtigden	
Mandataires	87

Index:	Deposanten	
	Déposants	91
Index:	Klassen en onderklassen	
	Classes et sous-classes	95
Index:	Produits	99
Index:	Producten	103



Algemeen Généralités

Adressen: **Benelux-Bureau voor de Intellectuele Eigendom**
Bordewijklaan 15
Postbus 90404
NL-2509 LK Den Haag
Nederland
T +31 70 349 11 11
F +31 70 347 57 08
Internet: www.boip.int
E-mail: info@boip.int

**Federale Overheidsdienst Economie, K.M.O.,
Middenstand & Energie**
Intellectuele Eigendom
North Gate III
Koning Albert II-laan, 16
B-1000 Brussel
België
T +32 2 277 52 97
F +32 2 277 52 77
Internet: www.mineco.fgov.be
E-mail: piie_dir@mineco.fgov.be

**Ministère de l'Economie et du Commerce
Extérieur**
Direction de la Propriété Intellectuelle
19-21, boulevard Royal
L-2449 Luxembourg
Groot-Hertogdom Luxemburg
T +352 478 41 87
F +352 22 26 60
Internet: www.eco.public.lu
E-mail: dpi@eco.etat.lu

Verschijningsdatum de 21ste van iedere maand of, indien het Benelux-Bureau voor de Intellectuele Eigendom op die dag is gesloten, op de eerste daarna volgende werkdag waarop het Bureau is geopend.

Openingstijden: Het Benelux-Bureau voor de Intellectuele Eigendom en de nationale diensten zijn voor het publiek geopend van maandag tot en met vrijdag van tien uur tot twaalf uur en van veertien uur tot zestien uur, behalve op feestdagen. Voor meer informatie kunt onze website (www.boip.int) raadplegen.

Inhoud

- A Alle ingeschreven gegevens betreffende Benelux-depots, bedoeld in de regel 3.13 sub a. van het Uitvoeringsreglement van het Benelux-verdrag inzake de intellectuele eigendom;
- B Alle ingeschreven gegevens betreffende internationale depots, bedoeld in regel 3.13 sub c. van het Uitvoeringsreglement van het Benelux-verdrag inzake de intellectuele eigendom;
- C Het feit van de inschrijving van de verklaring bedoeld regel 3.13 sub. d van het Uitvoeringsreglement van het Benelux-verdrag inzake de intellectuele eigendom;
- D Het feit van de inschrijving van de vordering tot opeising bedoeld regel 3.13 sub e. van het Uitvoeringsreglement van het Benelux-verdrag inzake de intellectuele eigendom.

Voor gespecificeerde inhoudsopgave wordt verwezen naar de volgende bladzijden.

Prijzen: € 8,- per losse aflevering (buiten het Beneluxgebied: € 9,-).
€ 79,- per jaarabonnement.
Deze prijs wordt verhoogd met € 8,- voor abonnementen buiten het Beneluxgebied.

Adresses: **Office Benelux de la Propriété intellectuelle**
Bordewijklaan 15
Boîte Postale 90404
NL-2509 LK La Haye
Pays-Bas
T +31 70 349 11 11
F +31 70 347 57 08
Internet: www.boip.int
E-mail: info@boip.int

**Service Public Fédéral Economie, P.M.E.,
Classes Moyennes & Energie**
Propriété intellectuelle
North Gate III
Boulevard du Roi Albert II, 16
B-1000 Bruxelles
Belgique
T +32 2 277 52 97
F +32 2 277 52 77
Internet: www.mineco.fgov.be
E-mail: piie_dir@mineco.fgov.be

**Ministère de l'Economie et du Commerce
Extérieur**
Direction de la Propriété Intellectuelle
19-21, boulevard Royal
L-2449 Luxembourg
Luxembourg
T +352 478 41 87
F +352 22 26 60
Internet: www.eco.public.lu
E-mail: dpi@eco.etat.lu

Date de parution le 21 de chaque mois ou en cas de fermeture de l'Office Benelux de la Propriété intellectuelle, le premier jour ouvrable qui suit.

Dates et heures d'ouverture: l'Office Benelux de la Propriété intellectuelle et les administrations nationales sont ouverts au public, du lundi au vendredi de dix heures à midi et de quatorze à seize heures, sauf les jours fériés. Pour plus d'informations veuillez consulter notre site internet (www.boip.int).

Contenu

- A Toutes les indications enregistrées relatives aux dépôts Benelux visées à la règle 3.13 sous a. du Règlement d'exécution de la Convention Benelux en matière de propriété intellectuelle;
- B Toutes les indications enregistrées relatives aux dépôts internationaux visées à 3.13 sous c. du Règlement d'exécution de la Convention Benelux en matière de propriété intellectuelle;
- C L'enregistrement de la déclaration visée à la règle 3.13 sous d. du Règlement d'exécution de la Convention Benelux en matière de propriété intellectuelle;
- D L'enregistrement de l'action en revendication visée à la règle 3.13 sous e. du Règlement d'exécution de la Convention Benelux en matière de propriété intellectuelle.

Pour la table des matières détaillée, se référer aux pages suivantes.

Prix: € 8,- par fascicule (en dehors du territoire Benelux: € 9,-).
€ 79,- par abonnement annuel.
Ce prix est augmenté de € 8,- pour les abonnements fournis en dehors du territoire Benelux.



Betaling:

Betaling van losse afleveringen en van jaarabonnementen kan plaats vinden door overschrijving of storting op een van de hierna genoemde rekeningen ten name van het Benelux-Bureau voor de Intellectuele Eigendom:

In Nederland:

- bankrekening 24 00 36 700 (Fortis),
IBAN: NL62 FTSB 0240 0367 00 BIC: FTSB NL2R.

In België:

- bankrekening 001-4318305-38(Fortis),
IBAN: BE24 0014 3183 0538 BIC: GEBA BEBB.

In Luxemburg:

- bankrekening LU50 0030 0556 7430 0000 (Fortis),
IBAN: LU50 0030 0556 7430 0000 BIC: BGLL LULL.

Paiement:

Le paiement des fascicules et des abonnements annuels peut être réglé, soit par virement ou versement à l'un des comptes suivants au nom de l'Office Benelux de la Propriété intellectuelle:

Aux Pays-Bas:

- compte bancaire 24 00 36 700 (Fortis),
IBAN: NL62 FTSB 0240 0367 00 BIC: FTSB NL2R.

En Belgique:

- compte bancaire 001-4318305-38 (Fortis),
IBAN: BE24 0014 3183 0538 BIC: GEBA BEBB.

Au Luxembourg:

- compte bancaire LU50 0030 0556 7430 0000 (Fortis),
IBAN: LU50 0030 0556 7430 0000 BIC: BGLL LULL.



Inhoud van de rubrieken Contenu des rubriques

Rubriek I

Beneluxdepots ingeschreven overeenkomstig artikel 3.11 van het Benelux-verdrag inzake de intellectuele eigendom.

Volgorde van publicatie (voorafgegaan door codering):

- 01 Volgnummer van de inschrijving alsmede nummer en dagtekening (dag, uur en minuut) van het depot, datum van inschrijving;
- 02 Datum waarop de geldigheidsduur van de inschrijving verstrijkt;
- 03 Naam van de deposant;
- 04 Adres (straat);
- 05 Plaats en land;
- 06 In voorkomend geval, naam en adres van de gemachtigde of, in voorkomend geval, vermelding van het correspondentie-adres van de deposant;
- 08 Afbeelding(en) van de tekening of het model;
- 09 In voorkomend geval, vermelding van de kleur(en);
- 10 in voorkomend geval, nadere omschrijving van de onder code 09 genoemde kleur(en);
- 11 Vermelding van het voortbrengsel alsmede klasse(n) en onderklasse(n) aanduiding;
- 12 In voorkomend geval, vermelding van de kenmerkende eigenschappen van de tekening of het model;
- 13 In voorkomend geval, vermelding van het recht van voorrang als bedoeld in artikel 4 van het Verdrag van Parijs tot bescherming van de Industriële Eigendom;
- 14 In voorkomend geval, vermelding van de naam van de werkelijke ontwerper van de tekening of het model.

Rubriek II

Beneluxdepots ingeschreven overeenkomstig artikel 3.11 van het Benelux-verdrag inzake de intellectuele eigendom waarvan door de deposant opschorting van de publicatie van de inschrijving is gevraagd (artikel 3.12 van het Benelux-verdrag inzake de intellectuele eigendom).

Volgorde van publicatie (voorafgegaan door codering):

- 01 Volgnummer van de inschrijving, datum van inschrijving;
- 15 Vermelding van de termijn waarvoor opschorting van de publicatie werd gevraagd.

Rubriek III

Beneluxdepots ingeschreven overeenkomstig artikel 3.11 van het Benelux-verdrag inzake de intellectuele eigendom waarvan door de deposant opschorting van de publicatie van de inschrijving werd gevraagd.

Volgorde van publicatie (voorafgegaan door codering):

- 01 Volgnummer van de inschrijving alsmede nummer en dagtekening (dag, uur en minuut) van het depot, datum van inschrijving;
- 02 Datum waarop de geldigheidsduur van de inschrijving verstrijkt;
- 03 Naam van de deposant;
- 04 Adres (straat);
- 05 Plaats en land;
- 06 In voorkomend geval, naam en adres van de gemachtigde of, in voorkomend geval, vermelding van het correspondentie-adres van de deposant;
- 08 Afbeelding(en) van de tekening of het model;
- 09 In voorkomend geval, vermelding van de kleur(en);
- 10 in voorkomend geval, nadere omschrijving van de onder code 09 genoemde kleur(en);
- 11 Vermelding van het voortbrengsel alsmede klasse(n) en onderklasse(n) aanduiding;
- 12 In voorkomend geval, vermelding van de kenmerkende eigenschappen van de tekening of het model;
- 13 In voorkomend geval, vermelding van het recht van voorrang als bedoeld in artikel 4 van het Verdrag van Parijs tot bescherming van de Industriële Eigendom;
- 14 In voorkomend geval, vermelding van de naam van de werkelijke ontwerper van de tekening of het model;
- 15 Vermelding van de termijn waarvoor opschorting van de publicatie werd gevraagd.

Rubrique I

Dépôts Benelux enregistrés conformément aux dispositions de l'article 3.11 de la Convention Benelux en matière de propriété intellectuelle.

Ordre de la publication (précédé d'un code):

- 01 Numéro d'ordre de l'enregistrement ainsi que le numéro et la date (jour, heure et minute) du dépôt, la date d'enregistrement;
- 02 Date d'échéance de la durée de protection de l'enregistrement;
- 03 Nom du déposant;
- 04 Adresse (rue);
- 05 Localité et pays;
- 06 Le cas échéant, le nom et l'adresse du mandataire ou, le cas échéant, l'indication de l'adresse postale du déposant;
- 08 Reproduction(s) du dessin ou du modèle;
- 09 Le cas échéant, l'indication de la (des) couleur(s);
- 10 Le cas échéant, la description de la (des) couleur(s) mentionnée(s) au code 09;
- 11 Indication du produit ainsi que l'indication de la (des) classe(s) et de la (des) sous-classe(s);
- 12 Le cas échéant, l'indication des éléments caractéristiques du dessin ou du modèle;
- 13 Le cas échéant, l'indication du droit de priorité tel que visé à l'article 4 de la Convention de Paris pour la protection de la Propriété Industrielle;
- 14 Le cas échéant, l'indication du nom du véritable créateur du dessin ou du modèle.

Rubrique II

Dépôts Benelux enregistrés conformément aux dispositions de l'article 3.11 de la Convention Benelux en matière de propriété intellectuelle pour lesquels le déposant a demandé l'ajournement de la publication de l'enregistrement (article 3.12 de la Convention Benelux en matière de propriété intellectuelle).

Ordre de la publication (précédé d'un code):

- 01 Numéro d'ordre de l'enregistrement, la date d'enregistrement;
- 15 Indication de la période d'ajournement de la publication.

Rubrique III

Dépôts Benelux enregistrés conformément aux dispositions de l'article 3.11 de la Convention Benelux en matière de propriété intellectuelle pour lesquels le déposant avait demandé l'ajournement de la publication.

Ordre de la publication (précédé d'un code):

- 01 Numéro d'ordre de l'enregistrement ainsi que le numéro et la date (jour, heure et minute) du dépôt, la date d'enregistrement;
- 02 Date d'échéance de la durée de protection de l'enregistrement;
- 03 Nom du déposant;
- 04 Adresse (rue);
- 05 Localité et pays;
- 06 Le cas échéant, le nom et l'adresse du mandataire ou, le cas échéant, l'indication de l'adresse postale du déposant;
- 08 Reproduction(s) du dessin ou du modèle;
- 09 Le cas échéant, l'indication de la (des) couleur(s);
- 10 Le cas échéant, la description de la (des) couleur(s) mentionnée(s) au code 09;
- 11 Indication du produit ainsi que l'indication de la (des) classe(s) et de la (des) sous-classe(s);
- 12 Le cas échéant, l'indication des éléments caractéristiques du dessin ou du modèle;
- 13 Le cas échéant, l'indication du droit de priorité tel que visé à l'article 4 de la Convention de Paris pour la protection de la Propriété Industrielle;
- 14 Le cas échéant, l'indication du nom du véritable créateur du dessin ou du modèle;
- 15 Indication de la période d'ajournement de la publication.



Rubriek IV

Beneluxdepots ingeschreven overeenkomstig artikel 3.13 van het Benelux-verdrag inzake de intellectuele eigendom werd opgeschort (in strijd met de goede zeden of de openbare orde van één der Beneluxlanden).

Rubriek V

Beneluxdepots ingeschreven overeenkomstig artikel 3.11 van het Benelux-verdrag inzake de intellectuele eigendom waarvan de publicatie overeenkomstig artikel 3.13 van het Benelux-verdrag inzake de intellectuele eigendom werd opgeschort.

Volgorde van publicatie (voorafgegaan door codering):

- 01 Volgnummer van de inschrijving alsmede nummer en dagtekening (dag, uur en minuut) van het depot, datum van inschrijving;
- 02 Datum waarop de geldigheidsduur van de inschrijving verstrijkt;
- 03 Naam van de deponent;
- 04 Adres (straat);
- 05 Plaats en land;
- 06 In voorkomend geval, naam en adres van de gemachtigde of, in voorkomend geval, vermelding van het correspondentie-adres van de deponent;
- 08 Afbeelding(en) van de tekening of het model;
- 09 In voorkomend geval, vermelding van de kleur(en);
- 10 in voorkomend geval, nadere omschrijving van de onder code 09 genoemde kleur(en);
- 11 Vermelding van het voortbrengsel alsmede klasse(n) en onderklasse(n) aanduiding;
- 12 In voorkomend geval, vermelding van de kenmerkende eigenschappen van de tekening of het model;
- 13 In voorkomend geval, vermelding van het recht van voorrang als bedoeld in artikel 4 van het Verdrag van Parijs tot bescherming van de Industriële Eigendom;
- 14 In voorkomend geval, vermelding van de naam van de werkelijke ontwerper van de tekening of het model.

Rubriek VI

Beneluxdepots ingeschreven overeenkomstig artikel 3.11 van het Benelux-verdrag inzake de intellectuele eigendom waarvan een tweede publicatie is verricht (artikel 3.11, lid 3 van het Benelux-verdrag inzake de intellectuele eigendom).

Volgorde van publicatie (voorafgegaan door codering):

- 01 Volgnummer van de inschrijving alsmede nummer en dagtekening (dag, uur en minuut) van het depot, datum van inschrijving;
- 02 Datum waarop de geldigheidsduur van de inschrijving verstrijkt;
- 03 Naam van de deponent;
- 04 Adres (straat);
- 05 Plaats en land;
- 06 In voorkomend geval, naam en adres van de gemachtigde of, in voorkomend geval, vermelding van het correspondentie-adres van de deponent;
- 08 Afbeelding(en) van de tekening of het model;
- 09 In voorkomend geval, vermelding van de kleur(en);
- 10 in voorkomend geval, nadere omschrijving van onder code 09 genoemde kleur(en);
- 11 Vermelding van het voortbrengsel alsmede klasse(n) en onderklasse aanduiding;
- 12 In voorkomend geval, vermelding van de kenmerkende eigenschappen van de tekening of het model;
- 13 In voorkomend geval, vermelding van het recht van voorrang als bedoeld in artikel 4 van het Verdrag van Parijs tot bescherming van de Industriële Eigendom;
- 14 In voorkomend geval, vermelding van de naam van de werkelijke ontwerper van de tekening of het model;
- 15 In voorkomend geval, vermelding van de termijn waarvoor opschorting van de publicatie werd gevraagd.

Rubriek VII

Vernieuwingen van de overeenkomstig artikel 3.11 van het Benelux-verdrag inzake de intellectuele eigendom ingeschreven Beneluxdepots (artikel 3.14 van het Benelux-verdrag inzake de intellectuele eigendom).

Volgorde van publicatie (voorafgegaan door codering):

- 01 Volgnummer van de inschrijving alsmede nummer en dagtekening (dag, uur en minuut) van het depot, datum van inschrijving;
- 02 Datum waarop de geldigheidsduur van de inschrijving verstrijkt;
- 03 Naam van de deponent;
- 04 Adres (straat);
- 05 Plaats en land;
- 06 In voorkomend geval, naam en adres van de gemachtigde of, in voorkomend geval, vermelding van het correspondentie-adres van de deponent;
- 08 Afbeelding(en) van de tekening of het model;

Rubrique IV

Dépôts Benelux pour lesquels la publication a été ajournée conformément à l'article 3.13 de la Convention Benelux en matière de propriété intellectuelle (contraire aux bonnes moeurs ou à l'ordre public d'un des pays du Benelux).

Rubrique V

Dépôts Benelux enregistrés conformément à l'article 3.11 de la Convention Benelux en matière de propriété intellectuelle pour lesquels la publication a été ajournée, conformément aux dispositions de l'article 3.13 de la Convention Benelux en matière de propriété intellectuelle.

Ordre de la publication (précédé d'un code):

- 01 Numéro d'ordre de l'enregistrement ainsi que le numéro et la date (jour, heure et minute) du dépôt, la date d'enregistrement;
- 02 Date d'échéance de la durée de protection de l'enregistrement;
- 03 Nom du déposant;
- 04 Adresse (rue);
- 05 Localité et pays;
- 06 Le cas échéant, le nom et l'adresse du mandataire ou, le cas échéant, l'indication de l'adresse postale du déposant;
- 08 Reproduction(s) du dessin ou du modèle;
- 09 Le cas échéant, l'indication de la (des) couleur(s);
- 10 Le cas échéant, la description de la (des) couleur(s) mentionnée(s) au code 09;
- 11 Indication du produit ainsi que l'indication de la (des) classe(s) et de la (des) sous-classe(s);
- 12 Le cas échéant, l'indication des éléments caractéristiques du dessin ou du modèle;
- 13 Le cas échéant, l'indication du droit de priorité tel que visé à l'article 4 de la Convention de Paris pour la protection de la Propriété Industrielle;
- 14 Le cas échéant, l'indication du nom du véritable créateur du dessin ou du modèle.

Rubrique VI

Dépôts Benelux enregistrés conformément à l'article 3.11 de la Convention Benelux en matière de propriété intellectuelle pour lesquels une nouvelle publication est faite (article 3.11, alinéa 3 de la Convention Benelux en matière de propriété intellectuelle).

Ordre de la publication (précédé d'un code):

- 01 Numéro d'ordre de l'enregistrement ainsi que le numéro et la date (jour, heure et minute) du dépôt, la date d'enregistrement;
- 02 Date d'échéance de la durée de protection de l'enregistrement;
- 03 Nom du déposant;
- 04 Adresse (rue);
- 05 Localité et pays;
- 06 Le cas échéant, le nom et l'adresse du mandataire ou, le cas échéant, l'indication de l'adresse postale du déposant;
- 08 Reproduction(s) du dessin ou du modèle;
- 09 Le cas échéant, l'indication de la (des) couleur(s);
- 10 Le cas échéant, la description de la (des) couleur(s) mentionnée(s) au code 09;
- 11 Indication du produit ainsi que l'indication de la (des) classe(s) et de la (des) sous-classe(s);
- 12 Le cas échéant, l'indication des éléments caractéristiques du dessin ou du modèle;
- 13 Le cas échéant, l'indication du droit de priorité tel que visé à l'article 4 de la Convention de Paris pour la protection de la Propriété Industrielle;
- 14 Le cas échéant, l'indication du nom du véritable créateur du dessin ou du modèle;
- 15 Le cas échéant, l'indication de la période d'ajournement de la publication.

Rubrique VII

Renouvellements de dépôts Benelux enregistrés conformément à l'article 3.11 de la Convention Benelux en matière de propriété intellectuelle (article 3.14 de la Convention Benelux en matière de propriété intellectuelle).

Ordre de la publication (précédé d'un code):

- 01 Numéro d'ordre de l'enregistrement ainsi que le numéro et la date (jour, heure et minute) du dépôt, la date d'enregistrement;
- 02 Date d'échéance de la durée de protection de l'enregistrement;
- 03 Nom du déposant;
- 04 Adresse (rue);
- 05 Localité et pays;
- 06 Le cas échéant, le nom et l'adresse du mandataire ou, le cas échéant, l'indication de l'adresse postale du déposant;

- 09 In voorkomend geval, vermelding van de kleur(en);
- 10 In voorkomend geval, nadere omschrijving van de onder code 09 genoemde kleur(en);
- 11 Vermelding van het voortbrengsel alsmede klasse(n) en onderklassen aanduiding;
- 12 In voorkomend geval, vermelding van de kenmerkende eigenschappen van de tekening of het model;
- 13 In voorkomend geval, vermelding van het recht van voorrang als bedoeld in artikel 4 van het Verdrag van Parijs tot bescherming van de Industriële Eigendom;
- 14 In voorkomend geval, vermelding van de naam van de werkelijke ontwerper van de tekening of het model;
- 18 Datum van verzoek tot vernieuwing.

- 08 Reproduction(s) du dessin ou du modèle;
- 09 Le cas échéant, l'indication de la (des) couleur(s);
- 10 Le cas échéant, la description de la (des) couleur(s) mentionnée(s) au code 09;
- 11 Indication du produit ainsi que l'indication de la (des) classe(s) et de la (des) sous-classe(s);
- 12 Le cas échéant, l'indication des éléments caractéristiques du dessin ou du modèle;
- 13 Le cas échéant, l'indication du droit de priorité tel que visé à l'article 4 de la Convention de Paris pour la protection de la Propriété Industrielle;
- 14 Le cas échéant, l'indication du nom du véritable créateur du dessin ou du modèle;
- 18 Date de la requête de renouvellement.

Rubriek VIII

Beneluxdepots waarbij wijzigingen van de inschrijving van de tekening of het model in het register werden aangetekend (regel 3.1 van het Uitvoeringsreglement).

- 01 Overdrachten
- 02 Licenties
- 03 Pandrechten
- 04 Beslagleggingen
- 05 Doorhalen van licenties, pand, beslag
- 06 Adreswijzigingen (houder)
- 07 Naamswijzigingen (houder)
- 08 a Wijzigingen van correspondentie-adres
- b Aanstelling of wijziging van gemachtigde
- c Naams- en adreswijzigingen van gemachtigde
- d Naams- of adreswijzigingen van gemachtigde
- 09 Naams- en adreswijzigingen (houder)
- 10 Verbeteringen van schrijffouten
- 11 Overige verbeteringen

N.B.-De na de tekst van een wijziging voorkomende aanduiding betreft een interne codering.
-Indien na de datum van aantekening de aanduidingen (1), (2), enz. voorkomen betekent dit dat bij de registraties gelijktijdig meerdere wijzigingen zijn aangetekend. Tevens geven deze aanduidingen de volgorde der wijzigingen aan.

Rubriek IX

Beneluxdepots waarvan ingevolge een rechterlijke beslissing die in kracht van gewijsde is gegaan, de doorhaling van de inschrijving heeft plaatsgevonden op verzoek van de meest gereede partij (artikel 1.14 en 4.5 van het Benelux-verdrag inzake de intellectuele eigendom en regel 3.1 van het Uitvoeringsreglement).

Rubriek X

- A Beneluxdepots waarvan de vrijwillige/ambtshalve doorhaling van de inschrijving heeft plaatsgevonden (artikel 3.21 van het Benelux-verdrag inzake de intellectuele eigendom en regel 3.1 van het Uitvoeringsreglement).
Volgorde van publicatie (voorafgegaan door codering):
 - 01 Volgnummer van de inschrijving.
- B Benelux en internationale depots waarbij een verklaring van de houder of een rechtelijke beslissing als bedoeld in artikel 3.24, lid 3 van het Benelux-verdrag inzake de intellectuele eigendom is ingeschreven.
Volgorde van publicatie (voorafgegaan door codering):
 - 01 Volgnummer van de inschrijving.

Rubriek XI

Inschrijvingen van Benelux- en internationale depots waarbij een vordering tot opeising van de ontwerper werd ingeschreven (artikel 3.7 van het Benelux-verdrag inzake de intellectuele eigendom en regel 2.10, lid 1 van het Uitvoeringsreglement).

Volgorde van publicatie (voorafgegaan door codering):

- 01 Volgnummer van de inschrijving;
- 14 Naam van de ontwerper.

Rubriek XII

Inschrijvingen van Benelux- en internationale depots waarbij de in artikel 3.7 het Benelux-verdrag inzake de intellectuele eigendom genoemde inschrijving van de vordering tot opeising werd doorgehaald (regel 2.10, lid 2 van het Uitvoeringsreglement).

Volgorde van publicatie (voorafgegaan door codering):

- 01 Volgnummer van de inschrijving;
- 14 Naam van de ontwerper.

Rubrique VIII

Dépôts Benelux auprès desquels sont enregistrées au registre des modifications de l'enregistrement du dessin ou modèle (règle 3.1 du Règlement d'exécution).

- 01 Cessions
- 02 Licences
- 03 Droits de gage
- 04 Saisies
- 05 Radiation de licences, gages, saisies
- 06 Changement d'adresse (titulaire)
- 07 Changement de nom (titulaire)
- 08 a Changements d'adresse de correspondance
- b Institution ou changement de mandataire
- c Changements de nom et d'adresse du mandataire
- d Changements de nom ou d'adresse du mandataire
- 09 Changement de nom et d'adresse (titulaire)
- 10 Corrections d'erreurs de plume
- 11 Autre rectifications

N.B.-L'indication qui pourrait figurer après le texte d'une modification est un code interne.
-Si les indications (1), (2), etc. devaient figurer après la date de notification, cela signifie qu'il y a plusieurs modifications qui sont notifiées simultanément. Ces indications font également apparaître le rang des modifications.

Rubrique IX

Dépôts Benelux dont la radiation de l'enregistrement, faisant suite à une décision judiciaire coulée en force de chose jugée, a été effectuée à la demande de la partie la plus diligente (article 1.14 et 4.5 de la Convention Benelux en matière de propriété intellectuelle et la règle 3.1 du Règlement d'exécution).

Rubrique X

- A Dépôts Benelux dont la radiation volontaire/d'office de l'enregistrement a été effectuée (article 3.21 de la Convention Benelux en matière de propriété intellectuelle et la règle 3.1 du Règlement d'exécution).
Ordre de la publication (précédé d'un code):
 - 01 Numéro d'ordre de l'enregistrement.
- B Dépôts Benelux ou internationaux pour lesquels une requête de renonciation partielle ou une décision judiciaire est enregistrée, comme visée à l'article 3.24, alinéa 3 de la Convention Benelux en matière de propriété intellectuelle).
Ordre de la publication (précédé d'un code):
 - 01 Numéro d'ordre de l'enregistrement.

Rubrique XI

Enregistrements de dépôts Benelux et internationaux auprès desquels une action en revendication du créateur a été enregistrée (article 3.7 de la Convention Benelux en matière de propriété intellectuelle et règle 2.10, alinéa 1 du Règlement d'exécution).

Ordre de la publication (précédé d'un code):

- 01 Numéro d'ordre de l'enregistrement;
- 14 Nom du créateur.

Rubrique XII

Enregistrements de dépôts Benelux et internationaux auprès desquels l'enregistrement de l'action en revendication visée à l'article 3.7 été radié (règle 2.10, alinéa 2 du Règlement d'exécution).

Ordre de la publication (précédé d'un code):

- 01 Numéro d'ordre de l'enregistrement;
- 14 Nom du créateur.

Rubriek XIII

Internationale inschrijvingen waarbij zijn aangetekend:
(regel 3.2, lid 3 van het Uitvoeringsreglement)

- a Nietigverklaring;
- b Vervallen verklaring;
- c Licentieverlening;
- d Pandrecht;
- e Beslaglegging;
- f Doorhaling der licentieverlening, pand, beslag.

Rubriek XIV

Inschrijvingen van Benelux- en internationale depots waarbij de bijzondere verklaring betreffende instandhouding van een auteursrecht is aangetekend (artikel 21, lid 3 en artikel 24 van de Eenvormige Beneluxwet inzake Tekeningen of Modellen).

Niet meer van toepassing sinds december 2003.

Rubriek XV

Beneluxdepots waarvan de geldigheidsduur van de inschrijving verstreken is (artikel 3.22, sub a. van het Benelux-verdrag inzake de intellectuele eigendom).

De publicatie heeft plaats na afloop van de termijn van uitstel bedoeld in artikel 3.14, lid 3 van het Benelux-verdrag inzake de intellectuele eigendom.

Rubrique XIII

Enregistrements internationaux auprès desquels sont enregistrées:
(règle 3.2, alinéa 3 du Règlement d'exécution).

- a Des décisions d'annulation;
- b Des décisions d'extinction;
- c Des licences;
- d Gages;
- e Saisies;
- f Des radiations de licence, gages, saisies.

Rubrique XIV

Enregistrements de dépôts Benelux et internationaux auprès desquels la déclaration spéciale concernant le maintien d'un droit d'auteur est enregistrée (article 21, par. 3 et article 24 de la Loi Uniforme Benelux en matière de Dessins ou Modèles).

Plus d'application depuis décembre 2003.

Rubrique XV

Dépôts Benelux dont l'enregistrement est venu à expiration (article 3.22, sous a. de la Convention Benelux en matière de propriété intellectuelle).

La publication a eu lieu après l'écoulement du délai de grâce prévu à l'article 3.14, alinéa 3 de la Convention Benelux en matière de propriété intellectuelle.



Mededeling Communication

Geen mededeling

Pas de communication





Rubriek I Rubrique I

Beneluxdepots ingeschreven overeenkomstig artikel 3.11 van het Benelux-verdrag inzake de intellectuele eigendom.

- 01 Volgnummer van de inschrijving alsmede nummer en dagtekening (dag, uur en minuut) van het depot, datum van inschrijving;
- 02 Datum waarop de geldigheidsduur van de inschrijving verstrijkt;
- 03 Naam van de deposant;
- 04 Adres (straat);
- 05 Plaats en land;
- 06 In voorkomend geval, naam en adres van de gemachtigde of, in voorkomend geval, vermelding van het correspondentie-adres van de deposant;
- 08 Afbeelding(en) van de tekening of het model;
- 09 In voorkomend geval, vermelding van de kleur(en);
- 10 In voorkomend geval, nadere omschrijving van de onder code 09 genoemde kleur(en);
- 11 Vermelding van het voortbrengsel alsmede klasse(n) en onderklasse(n) aanduiding;
- 12 In voorkomend geval, vermelding van de kenmerkende eigenschappen van de tekening of het model;
- 13 In voorkomend geval, vermelding van het recht van voorrang als bedoeld in artikel 4 van het Verdrag van Parijs tot bescherming van de Industriële Eigendom;
- 14 In voorkomend geval, vermelding van de naam van de werkelijke ontwerper van de tekening of het model.

Dépôts Benelux enregistrés conformément aux dispositions de l'article 3.11 de la Convention Benelux en matière de propriété intellectuelle.

- 01 Numéro d'ordre de l'enregistrement ainsi que le numéro et la date (jour, heure et minute) du dépôt, la date d'enregistrement;
- 02 Date d'échéance de la durée de protection de l'enregistrement;
- 03 Nom du déposant;
- 04 Adresse (rue);
- 05 Localité et pays;
- 06 Le cas échéant, le nom et l'adresse du mandataire ou, le cas échéant, l'indication de l'adresse postale du déposant;
- 08 Reproduction(s) du dessin ou du modèle;
- 09 Le cas échéant, l'indication de la (des) couleur(s);
- 10 Le cas échéant, la description de la (des) couleur(s) mentionnée(s) au code 09;
- 11 Indication du produit ainsi que l'indication de la (des) classe(s) et de la (des) sous-classe(s);
- 12 Le cas échéant, l'indication des éléments caractéristiques du dessin ou du modèle;
- 13 Le cas échéant, l'indication du droit de priorité tel que visé à l'article 4 de la Convention de Paris pour la protection de la Propriété Industrielle;
- 14 Le cas échéant, l'indication du nom du véritable créateur du dessin ou du modèle.



- 01 *Numéro d'enregistrement*
37926-00
Numéro, date et heure du dépôt
06859-00 05.02.2009 , 11.45
Date de l'enregistrement
15.07.2009 ,
- 02 *Date d'échéance*
05.02.2014
- 03 *Nom du déposant*
SCHARFF Pierre
- 04 *Adresse (rue et numéro) du déposant*
Rue des Grasses Oies 16
- 05 *Code postal, localité et pays du déposant*
6760 Virton,
Belgique
- 08 *Reproduction du dessin ou modèle*
VOIR REPRODUCTION(S)
- 09 *Indication de la (des) couleur(s)*
blanc, bleu, brun, jaune, noir, rouge,
vert
- 11 *Indication du produit suivi de la (des) classe(s) et de la (des) sous-classe(s)*
Jeu (cl 21-01).
- 14 *Indication du nom du véritable créateur du dessin ou modèle*
SCHARFF Pierre

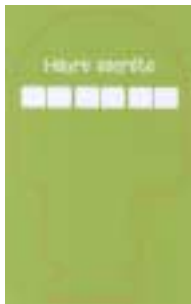

- 01 *Inschrijvingsnummer*
37927-01
Nummer en dagtekening (dag en uur) van het depot
06844-01 22.08.2008 , 10.20
Datum inschrijving
15.07.2009 ,
- 02 *Vervaldatum*
22.08.2013
- 03 *Naam van de deposant*
SPETSAI NV (naamloze
vennootschap)
- 04 *Adres (straat en nummer) van de deposant*
Grotesteeweg-Noord 77
- 05 *Postcode, plaats en land van de deposant*
B-9052 Zwijnaarde,
België
- 08 *Afbeelding van de tekening of het model*
ZIE AFBEELDING(EN)
- 11 *Vermelding van het voortbrengsel gevolgd door de aanduiding van de klasse(n) en onderklasse(n)*
Bureaumeubel (kl 6-03).
- 14 *Vermelding van de naam van de werkelijke ontwerper van de tekening*
VANDEVOORT Stephan



- 01 *Inschrijvingsnummer*
37927-02

- Nummer en dagtekening (dag en uur) van het depot*
06844-02 22.08.2008 , 10.20
Datum inschrijving
15.07.2009 ,
- 02 *Vervaldatum*
22.08.2013
- 03 *Naam van de deposant*
SPETSAI NV (naamloze
vennootschap)
- 04 *Adres (straat en nummer) van de deposant*
Grotesteeweg-Noord 77
- 05 *Postcode, plaats en land van de deposant*
B-9052 Zwijnaarde,
België
- 08 *Afbeelding van de tekening of het model*
ZIE AFBEELDING(EN)
- 11 *Vermelding van het voortbrengsel gevolgd door de aanduiding van de klasse(n) en onderklasse(n)*
Zitmeubel (kl 6-01).
- 14 *Vermelding van de naam van de werkelijke ontwerper van de tekening*
VANDEVOORT Stephan



- 01 *Inschrijvingsnummer*
37927-03
Nummer en dagtekening (dag en uur) van het depot
06844-03 22.08.2008 , 10.20
Datum inschrijving
15.07.2009 ,
- 02 *Vervaldatum*
22.08.2013
- 03 *Naam van de deposant*
SPETSAI NV (naamloze
vennootschap)
- 04 *Adres (straat en nummer) van de deposant*
Grotesteeweg-Noord 77
- 05 *Postcode, plaats en land van de deposant*
B-9052 Zwijnaarde,
België
- 08 *Afbeelding van de tekening of het model*
ZIE AFBEELDING(EN)
- 11 *Vermelding van het voortbrengsel gevolgd door de aanduiding van de klasse(n) en onderklasse(n)*
Salontafel (kl 6-03).
- 14 *Vermelding van de naam van de werkelijke ontwerper van de tekening*
VANDEVOORT Stephan

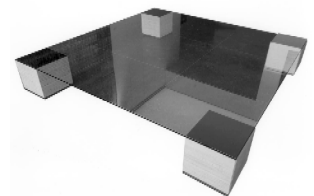



01 *Inschrijvingsnummer*
37927-04

Nummer en dagtekening (dag en uur) van het depot

06844-04 22.08.2008 , 10.20

Datum inschrijving
15.07.2009 ,

02 *Vervaldatum*
22.08.2013

03 *Naam van de deposant*
SPETSAI NV (naamloze
vennootschap)

04 *Adres (straat en nummer) van de deposant*
Grotesteenweg-Noord 77

05 *Postcode, plaats en land van de deposant*
B-9052 Zwijnaarde,
België

08 *Afbeelding van de tekening of het model*
ZIE AFBEELDING(EN)

11 *Vermelding van het voortbrengsel gevolgd
door de aanduiding van de klasse(n) en
onderklasse(n)*
Eettafel (kl 6-03).

14 *Vermelding van de naam van de werkelijke
ontwerper van de tekening*
VANDEVOORT Stephan



01 *Inschrijvingsnummer*
37928-00

Nummer en dagtekening (dag en uur) van het depot

83016-00 05.02.2009 , 08.00

Datum inschrijving
15.07.2009 ,

02 *Vervaldatum*
05.02.2014

03 *Naam van de deposant*
Johannes Zuidweg

04 *Adres (straat en nummer) van de deposant*
Kamerlingh Onnesweg 98

05 *Postcode, plaats en land van de deposant*
1223 JM Hilversum, Nederland.
Nederland

08 *Afbeelding van de tekening of het model*
ZIE AFBEELDING(EN)

11 *Vermelding van het voortbrengsel gevolgd
door de aanduiding van de klasse(n) en
onderklasse(n)*

Rijzadel kussen (kl 30-04).

12 *Beschrijving van de kenmerkende eigen-
schappen van het nieuwe uiterlijk van het
voortbrengsel; in voorkomend geval, vermelding
van de onderdelen van de tekening of het
model waarop de kleuren betrekking hebben*

Rijzadel kussen waarvan het achterste
deel van het kussenkanaal recht en
evenwijdig loopt en het voorste deel
breder en rond gevormt is.

14 *Vermelding van de naam van de werkelijke
ontwerper van de tekening*
ZUIDWEG Hans

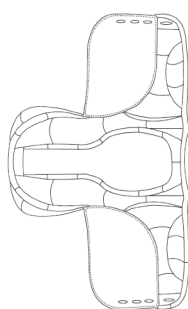

01 *Inschrijvingsnummer*
37929-01

Nummer en dagtekening (dag en uur) van het depot

83096-01 15.04.2009 , 08.00

Datum inschrijving
20.07.2009 ,

02 *Vervaldatum*
15.04.2014

03 *Naam van de deposant*
DE GRAAFF Godefriedus Theodorus

04 *Adres (straat en nummer) van de deposant*
Vincent Youmanshof 3

05 *Postcode, plaats en land van de deposant*
3543 CR Utrecht,
Nederland

08 *Afbeelding van de tekening of het model*
ZIE AFBEELDING(EN)

11 *Vermelding van het voortbrengsel gevolgd
door de aanduiding van de klasse(n) en
onderklasse(n)*
Fitness toestel (kl 21-02).

14 *Vermelding van de naam van de werkelijke
ontwerper van de tekening*
DE GRAAFF Godefriedus Theodorus

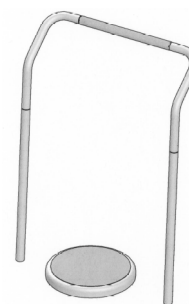

01 *Inschrijvingsnummer*
37929-02

Nummer en dagtekening (dag en uur) van het depot

83096-02 15.04.2009 , 08.00

Datum inschrijving
20.07.2009 ,

02 *Vervaldatum*
15.04.2014

03 *Naam van de deposant*
DE GRAAFF Godefriedus Theodorus

04 *Adres (straat en nummer) van de deposant*
Vincent Youmanshof 3

05 *Postcode, plaats en land van de deposant*
3543 CR Utrecht,
Nederland

08 *Afbeelding van de tekening of het model*
ZIE AFBEELDING(EN)

11 *Vermelding van het voortbrengsel gevolgd
door de aanduiding van de klasse(n) en
onderklasse(n)*
Fitness toestel (kl 21-02).

14 *Vermelding van de naam van de werkelijke
ontwerper van de tekening*
DE GRAAFF Godfried

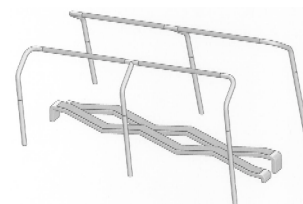

01 *Inschrijvingsnummer*
37929-03

Nummer en dagtekening (dag en uur) van het depot

83096-03 15.04.2009 , 08.00

Datum inschrijving
20.07.2009 ,

02 *Vervaldatum*
15.04.2014

03 *Naam van de deposant*
DE GRAAFF Godefriedus Theodorus

04 *Adres (straat en nummer) van de deposant*
Vincent Youmanshof 3

- 05 *Postcode, plaats en land van de deposant*
3543 CR Utrecht,
Nederland
- 08 *Afbeelding van de tekening of het model*
ZIE AFBEELDING(EN)
- 11 *Vermelding van het voortbrengsel gevolgd door de aanduiding van de klasse(n) en onderklasse(n)*
Fitness toestel (kl 21-02).
- 14 *Vermelding van de naam van de werkelijke ontwerper van de tekening*
DE GRAAFF Godfried



- 01 *Inschrijvingsnummer*
37929-04
- Nummer en dagtekening (dag en uur) van het depot*
83096-04 15.04.2009 , 08.00
- Datum inschrijving*
20.07.2009 ,
- 02 *Vervaldatum*
15.04.2014
- 03 *Naam van de deposant*
DE GRAAFF Godefriedus Theodorus
- 04 *Adres (straat en nummer) van de deposant*
Vincent Youmanshof 3
- 05 *Postcode, plaats en land van de deposant*
3543 CR Utrecht,
Nederland
- 08 *Afbeelding van de tekening of het model*
ZIE AFBEELDING(EN)
- 11 *Vermelding van het voortbrengsel gevolgd door de aanduiding van de klasse(n) en onderklasse(n)*
Fitness toestel (kl 21-02).
- 14 *Vermelding van de naam van de werkelijke ontwerper van de tekening*
DE GRAAFF Godfried



- 01 *Inschrijvingsnummer*
37929-05

- Nummer en dagtekening (dag en uur) van het depot*
83096-05 15.04.2009 , 08.00
- Datum inschrijving*
20.07.2009 ,
- 02 *Vervaldatum*
15.04.2014
- 03 *Naam van de deposant*
DE GRAAFF Godefriedus Theodorus
- 04 *Adres (straat en nummer) van de deposant*
Vincent Youmanshof 3
- 05 *Postcode, plaats en land van de deposant*
3543 CR Utrecht,
Nederland
- 08 *Afbeelding van de tekening of het model*
ZIE AFBEELDING(EN)
- 11 *Vermelding van het voortbrengsel gevolgd door de aanduiding van de klasse(n) en onderklasse(n)*
Fitness toestel (kl 21-02).
- 14 *Vermelding van de naam van de werkelijke ontwerper van de tekening*
DE GRAAFF Godfried

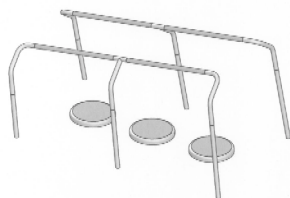

- 01 *Inschrijvingsnummer*
37929-06
- Nummer en dagtekening (dag en uur) van het depot*
83096-06 15.04.2009 , 08.00
- Datum inschrijving*
20.07.2009 ,
- 02 *Vervaldatum*
15.04.2014
- 03 *Naam van de deposant*
DE GRAAFF Godefriedus Theodorus
- 04 *Adres (straat en nummer) van de deposant*
Vincent Youmanshof 3
- 05 *Postcode, plaats en land van de deposant*
3543 CR Utrecht,
Nederland
- 08 *Afbeelding van de tekening of het model*
ZIE AFBEELDING(EN)
- 11 *Vermelding van het voortbrengsel gevolgd door de aanduiding van de klasse(n) en onderklasse(n)*
Fitness toestel (kl 21-02).
- 14 *Vermelding van de naam van de werkelijke ontwerper van de tekening*
DE GRAAFF Godfried

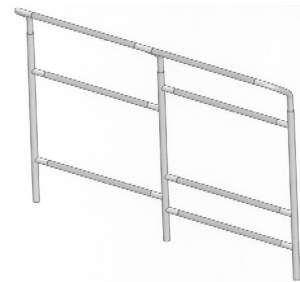

- 01 *Inschrijvingsnummer*
37929-07
- Nummer en dagtekening (dag en uur) van het depot*
83096-07 15.04.2009 , 08.00
- Datum inschrijving*
20.07.2009 ,
- 02 *Vervaldatum*
15.04.2014
- 03 *Naam van de deposant*
DE GRAAFF Godefriedus Theodorus
- 04 *Adres (straat en nummer) van de deposant*
Vincent Youmanshof 3
- 05 *Postcode, plaats en land van de deposant*
3543 CR Utrecht,
Nederland
- 08 *Afbeelding van de tekening of het model*
ZIE AFBEELDING(EN)
- 11 *Vermelding van het voortbrengsel gevolgd door de aanduiding van de klasse(n) en onderklasse(n)*
Fitness toestel (kl 21-02).
- 14 *Vermelding van de naam van de werkelijke ontwerper van de tekening*
DE GRAAFF Godfried



- 01 *Inschrijvingsnummer*
37929-08
- Nummer en dagtekening (dag en uur) van het depot*
83096-08 15.04.2009 , 08.00
- Datum inschrijving*
20.07.2009 ,
- 02 *Vervaldatum*
15.04.2014
- 03 *Naam van de deposant*
DE GRAAFF Godefriedus Theodorus

- 04 Adres (straat en nummer) van de deposant
Vincent Youmanshof 3
- 05 Postcode, plaats en land van de deposant
3543 CR Utrecht,
Nederland
- 08 Afbeelding van de tekening of het model
ZIE AFBEELDING(EN)
- 11 Vermelding van het voortbrengsel gevolgd
door de aanduiding van de klasse(n) en
onderklasse(n)
Fitness toestel (kl 21-02).
- 14 Vermelding van de naam van de werkelijke
ontwerper van de tekening
DE GRAAFF Godfried

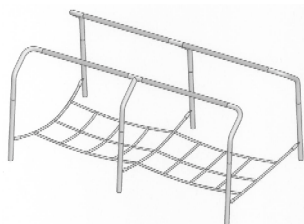

- 01 Inschrijvingsnummer
37929-09
- Nummer en dagtekening (dag en uur) van het
depot
83096-09 15.04.2009 , 08.00
- Datum inschrijving
20.07.2009 ,
- 02 Vervaldatum
15.04.2014
- 03 Naam van de deposant
DE GRAAFF Godefriedus Theodorus
- 04 Adres (straat en nummer) van de deposant
Vincent Youmanshof 3
- 05 Postcode, plaats en land van de deposant
3543 CR Utrecht,
Nederland
- 08 Afbeelding van de tekening of het model
ZIE AFBEELDING(EN)
- 11 Vermelding van het voortbrengsel gevolgd
door de aanduiding van de klasse(n) en
onderklasse(n)
Fitness toestel (kl 21-02).
- 14 Vermelding van de naam van de werkelijke
ontwerper van de tekening
DE GRAAFF Godfried



- 01 Inschrijvingsnummer
37929-10

- Nummer en dagtekening (dag en uur) van het
depot
83096-10 15.04.2009 , 08.00
- Datum inschrijving
20.07.2009 ,
- 02 Vervaldatum
15.04.2014
- 03 Naam van de deposant
DE GRAAFF Godefriedus Theodorus
- 04 Adres (straat en nummer) van de deposant
Vincent Youmanshof 3
- 05 Postcode, plaats en land van de deposant
3543 CR Utrecht,
Nederland
- 08 Afbeelding van de tekening of het model
ZIE AFBEELDING(EN)
- 11 Vermelding van het voortbrengsel gevolgd
door de aanduiding van de klasse(n) en
onderklasse(n)
Fitness toestel (kl 21-02).
- 14 Vermelding van de naam van de werkelijke
ontwerper van de tekening
DE GRAAFF Godfried

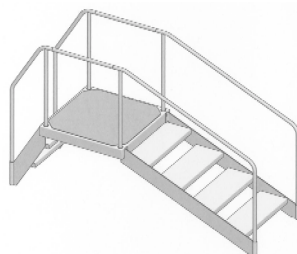

- 01 Inschrijvingsnummer
37929-11
- Nummer en dagtekening (dag en uur) van het
depot
83096-11 15.04.2009 , 08.00
- Datum inschrijving
20.07.2009 ,
- 02 Vervaldatum
15.04.2014
- 03 Naam van de deposant
DE GRAAFF Godefriedus Theodorus
- 04 Adres (straat en nummer) van de deposant
Vincent Youmanshof 3
- 05 Postcode, plaats en land van de deposant
3543 CR Utrecht,
Nederland
- 08 Afbeelding van de tekening of het model
ZIE AFBEELDING(EN)
- 11 Vermelding van het voortbrengsel gevolgd
door de aanduiding van de klasse(n) en
onderklasse(n)
Fitness toestel (kl 21-02).
- 14 Vermelding van de naam van de werkelijke
ontwerper van de tekening
DE GRAAFF Godfried

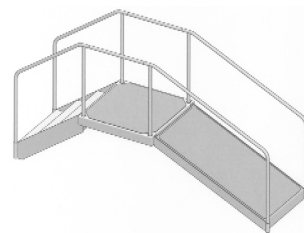

- 01 Inschrijvingsnummer
37930-01
- Nummer en dagtekening (dag en uur) van het
depot
83118-01 05.06.2009 , 08.00
- Datum inschrijving
30.07.2009 ,
- 02 Vervaldatum
05.06.2014
- 03 Naam van de deposant
Leonardus Johannes Josephus van
Boxtel
- 04 Adres (straat en nummer) van de deposant
Zandeind 12
- 05 Postcode, plaats en land van de deposant
5133 AC Riel,
Nederland
- 08 Afbeelding van de tekening of het model
ZIE AFBEELDING(EN)
- 11 Vermelding van het voortbrengsel gevolgd
door de aanduiding van de klasse(n) en
onderklasse(n)
Tafel (kl 6-03).
- 14 Vermelding van de naam van de werkelijke
ontwerper van de tekening
VAN BOXTEL Leonardus Johannes
Josephus

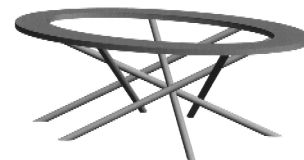

- 01 Inschrijvingsnummer
37930-02
- Nummer en dagtekening (dag en uur) van het
depot
83118-02 05.06.2009 , 08.00
- Datum inschrijving
30.07.2009 ,
- 02 Vervaldatum
05.06.2014
- 03 Naam van de deposant
Leonardus Johannes Josephus van
Boxtel
- 04 Adres (straat en nummer) van de deposant
Zandeind 12
- 05 Postcode, plaats en land van de deposant
5133 AC Riel,
Nederland
- 08 Afbeelding van de tekening of het model
ZIE AFBEELDING(EN)

- 11 *Vermelding van het voortbrengsel gevolgd door de aanduiding van de klasse(n) en onderklasse(n)*
Betonschuttingkader (kl 25-01, 02).
- 14 *Vermelding van de naam van de werkelijke ontwerper van de tekening*
VAN BOXTEL Leonardus Johannes Josephus

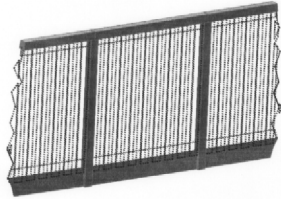

- 01 *Inschrijvingsnummer*
37931-01

Nummer en dagtekening (dag en uur) van het depot

83165-01 15.06.2009 , 08.00

Datum inschrijving
29.07.2009 ,

- 02 *Vervaldatum*
15.06.2014
- 03 *Naam van de deposant*
René Goossens
- 04 *Adres (straat en nummer) van de deposant*
De Beeke 4
- 05 *Postcode, plaats en land van de deposant*
5469 DW Erp,
Nederland
- 08 *Afbeelding van de tekening of het model*
ZIE AFBEELDING(EN)
- 11 *Vermelding van het voortbrengsel gevolgd door de aanduiding van de klasse(n) en onderklasse(n)*
Ledikant (kl 6-02).
- 14 *Vermelding van de naam van de werkelijke ontwerper van de tekening*
GOOSSENS Rene

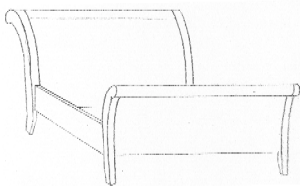

- 01 *Inschrijvingsnummer*
37931-02

Nummer en dagtekening (dag en uur) van het depot

83165-02 15.06.2009 , 08.00

Datum inschrijving
29.07.2009 ,

- 02 *Vervaldatum*
15.06.2014
- 03 *Naam van de deposant*
René Goossens
- 04 *Adres (straat en nummer) van de deposant*
De Beeke 4

- 05 *Postcode, plaats en land van de deposant*
5469 DW Erp,
Nederland

- 08 *Afbeelding van de tekening of het model*
ZIE AFBEELDING(EN)

- 11 *Vermelding van het voortbrengsel gevolgd door de aanduiding van de klasse(n) en onderklasse(n)*
Bedbankje (kl 6-01, 02).

- 14 *Vermelding van de naam van de werkelijke ontwerper van de tekening*
GOOSSENS Rene

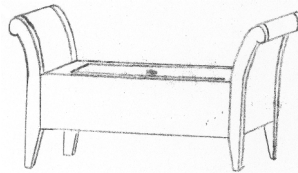

- 01 *Inschrijvingsnummer*
37931-03

Nummer en dagtekening (dag en uur) van het depot

83165-03 15.06.2009 , 08.00

Datum inschrijving
29.07.2009 ,

- 02 *Vervaldatum*
15.06.2014
- 03 *Naam van de deposant*
René Goossens
- 04 *Adres (straat en nummer) van de deposant*
De Beeke 4
- 05 *Postcode, plaats en land van de deposant*
5469 DW Erp,
Nederland
- 08 *Afbeelding van de tekening of het model*
ZIE AFBEELDING(EN)
- 11 *Vermelding van het voortbrengsel gevolgd door de aanduiding van de klasse(n) en onderklasse(n)*
Ledikant (kl 6-02).
- 14 *Vermelding van de naam van de werkelijke ontwerper van de tekening*
GOOSSENS Rene

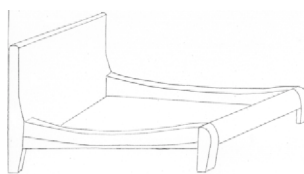

- 01 *Inschrijvingsnummer*
37931-04

Nummer en dagtekening (dag en uur) van het depot

83165-04 15.06.2009 , 08.00

Datum inschrijving
29.07.2009 ,

- 02 *Vervaldatum*
15.06.2014
- 03 *Naam van de deposant*
René Goossens

- 04 *Adres (straat en nummer) van de deposant*
De Beeke 4

- 05 *Postcode, plaats en land van de deposant*
5469 DW Erp,
Nederland

- 08 *Afbeelding van de tekening of het model*
ZIE AFBEELDING(EN)

- 11 *Vermelding van het voortbrengsel gevolgd door de aanduiding van de klasse(n) en onderklasse(n)*
Commode (kl 6-04).

- 14 *Vermelding van de naam van de werkelijke ontwerper van de tekening*
GOOSSENS Rene

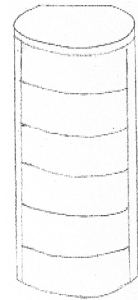

- 01 *Inschrijvingsnummer*
37931-05

Nummer en dagtekening (dag en uur) van het depot

83165-05 15.06.2009 , 08.00

Datum inschrijving
29.07.2009 ,

- 02 *Vervaldatum*
15.06.2014
- 03 *Naam van de deposant*
René Goossens
- 04 *Adres (straat en nummer) van de deposant*
De Beeke 4
- 05 *Postcode, plaats en land van de deposant*
5469 DW Erp,
Nederland
- 08 *Afbeelding van de tekening of het model*
ZIE AFBEELDING(EN)
- 11 *Vermelding van het voortbrengsel gevolgd door de aanduiding van de klasse(n) en onderklasse(n)*
Nachtkastje (kl 6-04).
- 14 *Vermelding van de naam van de werkelijke ontwerper van de tekening*
GOOSSENS Rene

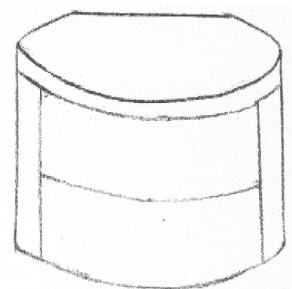

01 *Inschrijvingsnummer***37932-00***Nummer en dagtekening (dag en uur) van het depot*

83136-00 20.05.2009 , 08.00

Datum inschrijving

03.08.2009 ,

02 *Vervaldatum*

20.05.2014

03 *Naam van de deposant*

Jan Broertjes Beheer bv

04 *Adres (straat en nummer) van de deposant*

Haverstraat 10

05 *Postcode, plaats en land van de deposant*2153 GB Nieuw Vennep,
Nederland08 *Afbeelding van de tekening of het model*

ZIE AFBEELDING(EN)

09 *Vermelding van de kleur(en)*wit, zwart, blauw, zilverkleurig, geel,
rood, groen11 *Vermelding van het voortbrengsel gevolgd door de aanduiding van de klasse(n) en onderklasse(n)*Set ledlampen met aansturingskast voor
motorfiets (kl 12-11, 16; 26-06).14 *Vermelding van de naam van de werkelijke ontwerper van de tekening*

BROERTJES Jan

01 *Inschrijvingsnummer***37933-00***Nummer en dagtekening (dag en uur) van het depot*

83101-00 20.04.2009 , 08.00

Datum inschrijving

29.07.2009 ,

02 *Vervaldatum*

20.04.2014

03 *Naam van de deposant*

Leendert Johan Vermeij

04 *Adres (straat en nummer) van de deposant*

Waterpoortstraat 43

05 *Postcode, plaats en land van de deposant*3221 XV Hellevoetsluis,
Nederland08 *Afbeelding van de tekening of het model*

ZIE AFBEELDING(EN)

11 *Vermelding van het voortbrengsel gevolgd door de aanduiding van de klasse(n) en onderklasse(n)*

Dakverhoging

14 *Vermelding van de naam van de werkelijke ontwerper van de tekening*

VERMEIJ Leendert Johan

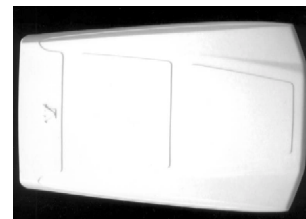
01 *Inschrijvingsnummer***37934-01***Nummer en dagtekening (dag en uur) van het depot*

83011-01 03.02.2009 , 08.00

Datum inschrijving

07.07.2009 ,

02 *Vervaldatum*

03.02.2014

03 *Naam van de deposant*

Firany Holding BV

04 *Adres (straat en nummer) van de deposant*

Bulder 6

05 *Postcode, plaats en land van de deposant*5374 MJ Schaijk,
Nederland08 *Afbeelding van de tekening of het model*

ZIE AFBEELDING(EN)

11 *Vermelding van het voortbrengsel gevolgd door de aanduiding van de klasse(n) en onderklasse(n)*

Deken voor paard (kl 30-01).

12 *Beschrijving van de kenmerkende eigenschappen van het nieuwe uiterlijk van het voortbrengsel; in voorkomend geval, vermelding van de onderdelen van de tekening of het model waarop de kleuren betrekking hebben*

Randen zijn omgezoomd, bestaan uit twee delen.

14 *Vermelding van de naam van de werkelijke ontwerper van de tekening*

MANDERS Cornelus H.M.

01 *Inschrijvingsnummer***37934-02***Nummer en dagtekening (dag en uur) van het depot*

83011-02 03.02.2009 , 08.00

Datum inschrijving

07.07.2009 ,

02 *Vervaldatum*

03.02.2014

03 *Naam van de deposant*

Firany Holding BV

04 *Adres (straat en nummer) van de deposant*

Bulder 6

- 05 *Postcode, plaats en land van de deposant*
5374 MJ Schaijk,
Nederland
- 08 *Afbeelding van de tekening of het model*
ZIE AFBEELDING(EN)
- 11 *Vermelding van het voortbrengsel gevolgd door de aanduiding van de klasse(n) en onderklasse(n)*
Deken voor paard (kl 30-01).
- 12 *Beschrijving van de kenmerkende eigenschappen van het nieuwe uiterlijk van het voortbrengsel; in voorkomend geval, vermelding van de onderdelen van de tekening of het model waarop de kleuren betrekking hebben*
Bestaat uit twee delen.
- 14 *Vermelding van de naam van de werkelijke ontwerper van de tekening*
MANDERS Cornelus H.M.



- 01 *Inschrijvingsnummer*
37934-03
Nummer en dagtekening (dag en uur) van het depot
83011-03 03.02.2009 , 08.00
Datum inschrijving
07.07.2009 ,
- 02 *Vervaldatum*
03.02.2014
- 03 *Naam van de deposant*
Firany Holding BV
- 04 *Adres (straat en nummer) van de deposant*
Bulder 6
- 05 *Postcode, plaats en land van de deposant*
5374 MJ Schaijk,
Nederland
- 08 *Afbeelding van de tekening of het model*
ZIE AFBEELDING(EN)
- 11 *Vermelding van het voortbrengsel gevolgd door de aanduiding van de klasse(n) en onderklasse(n)*
Hoofdkap voor paard (kl 30-01).
- 12 *Beschrijving van de kenmerkende eigenschappen van het nieuwe uiterlijk van het voortbrengsel; in voorkomend geval, vermelding van de onderdelen van de tekening of het model waarop de kleuren betrekking hebben*
Randen zijn omgezoomd.
- 14 *Vermelding van de naam van de werkelijke ontwerper van de tekening*
MANDERS Cornelus H.M.



- 01 *Inschrijvingsnummer*
37934-04
Nummer en dagtekening (dag en uur) van het depot
83011-04 03.02.2009 , 08.00
Datum inschrijving
07.07.2009 ,
- 02 *Vervaldatum*
03.02.2014
- 03 *Naam van de deposant*
Firany Holding BV
- 04 *Adres (straat en nummer) van de deposant*
Bulder 6
- 05 *Postcode, plaats en land van de deposant*
5374 MJ Schaijk,
Nederland
- 08 *Afbeelding van de tekening of het model*
ZIE AFBEELDING(EN)
- 11 *Vermelding van het voortbrengsel gevolgd door de aanduiding van de klasse(n) en onderklasse(n)*
Deken voor paard (kl 30-01).
- 12 *Beschrijving van de kenmerkende eigenschappen van het nieuwe uiterlijk van het voortbrengsel; in voorkomend geval, vermelding van de onderdelen van de tekening of het model waarop de kleuren betrekking hebben*
Randen zijn omgezoomd.
- 14 *Vermelding van de naam van de werkelijke ontwerper van de tekening*
MANDERS Cornelus H.M.

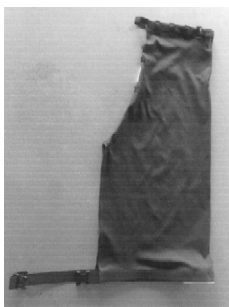

- 01 *Inschrijvingsnummer*
37934-05
Nummer en dagtekening (dag en uur) van het depot
83011-05 03.02.2009 , 08.00
Datum inschrijving
07.07.2009 ,
- 02 *Vervaldatum*
03.02.2014
- 03 *Naam van de deposant*
Firany Holding BV

- 04 *Adres (straat en nummer) van de deposant*
Bulder 6
- 05 *Postcode, plaats en land van de deposant*
5374 MJ Schaijk,
Nederland
- 08 *Afbeelding van de tekening of het model*
ZIE AFBEELDING(EN)
- 11 *Vermelding van het voortbrengsel gevolgd door de aanduiding van de klasse(n) en onderklasse(n)*
Deken voor paard (kl 30-01).
- 12 *Beschrijving van de kenmerkende eigenschappen van het nieuwe uiterlijk van het voortbrengsel; in voorkomend geval, vermelding van de onderdelen van de tekening of het model waarop de kleuren betrekking hebben*
Deken voor paard bestaat uit 2 delen.
- 14 *Vermelding van de naam van de werkelijke ontwerper van de tekening*
MANDERS Cornelus H.M.

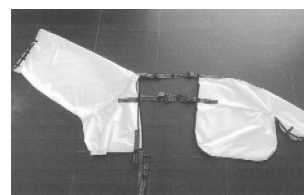

- 01 *Inschrijvingsnummer*
37935-01
Nummer en dagtekening (dag en uur) van het depot
83032-01 01.04.2009 , 08.00
Datum inschrijving
15.07.2009 ,
- 02 *Vervaldatum*
01.04.2014
- 03 *Naam van de deposant*
René Goossens
- 04 *Adres (straat en nummer) van de deposant*
De Beeke 4
- 05 *Postcode, plaats en land van de deposant*
5469 DW Erp,
Nederland
- 08 *Afbeelding van de tekening of het model*
ZIE AFBEELDING(EN)
- 11 *Vermelding van het voortbrengsel gevolgd door de aanduiding van de klasse(n) en onderklasse(n)*
Ledikant (kl 6-02).
- 14 *Vermelding van de naam van de werkelijke ontwerper van de tekening*
GOOSSENS Rene

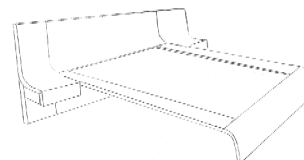

- 01 *Inschrijvingsnummer*
37935-02
Nummer en dagtekening (dag en uur) van het depot
83032-02 01.04.2009 , 08.00

- Datum inschrijving*
15.07.2009 ,
- 02 *Vervaldatum*
01.04.2014
- 03 *Naam van de deposant*
René Goossens
- 04 *Adres (straat en nummer) van de deposant*
De Beeke 4
- 05 *Postcode, plaats en land van de deposant*
5469 DW Erp,
Nederland
- 08 *Afbeelding van de tekening of het model*
ZIE AFBELDING(EN)
- 11 *Vermelding van het voortbrengsel gevolgd door de aanduiding van de klasse(n) en onderklasse(n)*
Ledikant (kl 6-02).

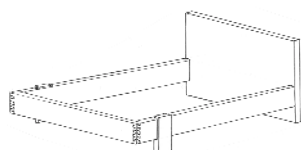

- 01 *Inschrijvingsnummer*
37935-03
Nummer en dagtekening (dag en uur) van het depot
83032-03 01.04.2009 , 08.00
Datum inschrijving
15.07.2009 ,
- 02 *Vervaldatum*
01.04.2014
- 03 *Naam van de deposant*
René Goossens
- 04 *Adres (straat en nummer) van de deposant*
De Beeke 4
- 05 *Postcode, plaats en land van de deposant*
5469 DW Erp,
Nederland
- 08 *Afbeelding van de tekening of het model*
ZIE AFBELDING(EN)
- 11 *Vermelding van het voortbrengsel gevolgd door de aanduiding van de klasse(n) en onderklasse(n)*
Nachtkastje (kl 6-03).

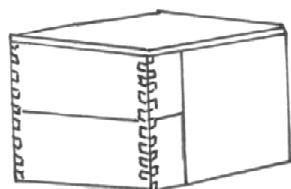

- 01 *Inschrijvingsnummer*
37935-04
Nummer en dagtekening (dag en uur) van het depot
83032-04 01.04.2009 , 08.00
Datum inschrijving
15.07.2009 ,
- 02 *Vervaldatum*
01.04.2014

- 03 *Naam van de deposant*
René Goossens
- 04 *Adres (straat en nummer) van de deposant*
De Beeke 4
- 05 *Postcode, plaats en land van de deposant*
5469 DW Erp,
Nederland
- 08 *Afbeelding van de tekening of het model*
ZIE AFBELDING(EN)
- 11 *Vermelding van het voortbrengsel gevolgd door de aanduiding van de klasse(n) en onderklasse(n)*
Commode (kl 6-04).

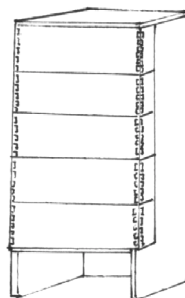

- 01 *Inschrijvingsnummer*
37935-05
Nummer en dagtekening (dag en uur) van het depot
83032-05 01.04.2009 , 08.00
Datum inschrijving
15.07.2009 ,
- 02 *Vervaldatum*
01.04.2014
- 03 *Naam van de deposant*
René Goossens
- 04 *Adres (straat en nummer) van de deposant*
De Beeke 4
- 05 *Postcode, plaats en land van de deposant*
5469 DW Erp,
Nederland
- 08 *Afbeelding van de tekening of het model*
ZIE AFBELDING(EN)
- 11 *Vermelding van het voortbrengsel gevolgd door de aanduiding van de klasse(n) en onderklasse(n)*
Ledikant (kl 6-02).

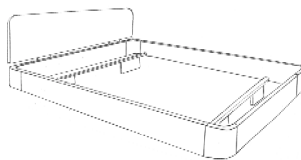

- 01 *Inschrijvingsnummer*
37935-06
Nummer en dagtekening (dag en uur) van het depot
83032-06 01.04.2009 , 08.00
Datum inschrijving
15.07.2009 ,
- 02 *Vervaldatum*
01.04.2014

- 03 *Naam van de deposant*
René Goossens
- 04 *Adres (straat en nummer) van de deposant*
De Beeke 4
- 05 *Postcode, plaats en land van de deposant*
5469 DW Erp,
Nederland
- 08 *Afbeelding van de tekening of het model*
ZIE AFBELDING(EN)
- 11 *Vermelding van het voortbrengsel gevolgd door de aanduiding van de klasse(n) en onderklasse(n)*
Ledikant (kl 6-02).

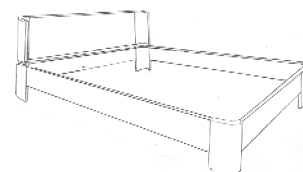

- 01 *Inschrijvingsnummer*
37935-07
Nummer en dagtekening (dag en uur) van het depot
83032-07 01.04.2009 , 08.00
Datum inschrijving
15.07.2009 ,
- 02 *Vervaldatum*
01.04.2014
- 03 *Naam van de deposant*
René Goossens
- 04 *Adres (straat en nummer) van de deposant*
De Beeke 4
- 05 *Postcode, plaats en land van de deposant*
5469 DW Erp,
Nederland
- 08 *Afbeelding van de tekening of het model*
ZIE AFBELDING(EN)
- 11 *Vermelding van het voortbrengsel gevolgd door de aanduiding van de klasse(n) en onderklasse(n)*
Commode (kl 6-04).

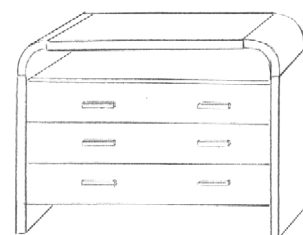

- 01 *Inschrijvingsnummer*
37935-08
Nummer en dagtekening (dag en uur) van het depot
83032-08 01.04.2009 , 08.00
Datum inschrijving
15.07.2009 ,
- 02 *Vervaldatum*
01.04.2014
- 03 *Naam van de deposant*
René Goossens

- 04 Adres (straat en nummer) van de deposant
De Beeke 4
- 05 Postcode, plaats en land van de deposant
5469 DW Erp,
Nederland
- 08 Afbeelding van de tekening of het model
ZIE AFBEELDING(EN)
- 11 Vermelding van het voortbrengsel gevolgd
door de aanduiding van de klasse(n) en
onderklasse(n)
Nachtkastje (kl 6-03).

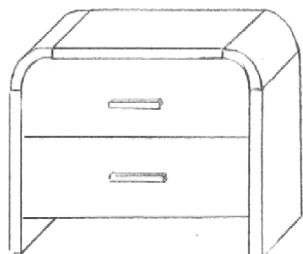

- 01 Inschrijvingsnummer
37936-01
Nummer en dagtekening (dag en uur) van het
depot
83168-01 18.06.2009 , 08.00
Datum inschrijving
20.07.2009 ,
- 02 Vervaldatum
18.06.2014
- 03 Naam van de deposant
Joycelyn Okhuijsen
- 04 Adres (straat en nummer) van de deposant
Grutterijstraat 65
- 05 Postcode, plaats en land van de deposant
5109 TE 's-Gravenmoer, Nederland.
Nederland
- 06 Naam en adres van de gemachtigde of ver-
melding van het correspondentie-adres van
de deposant
PatentAgent
Hengelsestraat 705
7521 PA Enschede
Nederland.
- 08 Afbeelding van de tekening of het model
ZIE AFBEELDING(EN)
- 11 Vermelding van het voortbrengsel gevolgd
door de aanduiding van de klasse(n) en
onderklasse(n)
Stoel (kl 6-01).



- 01 Inschrijvingsnummer
37936-02
Nummer en dagtekening (dag en uur) van het
depot
83168-02 18.06.2009 , 08.00
Datum inschrijving
20.07.2009 ,
- 02 Vervaldatum
18.06.2014
- 03 Naam van de deposant
Joycelyn Okhuijsen
- 04 Adres (straat en nummer) van de deposant
Grutterijstraat 65
- 05 Postcode, plaats en land van de deposant
5109 TE 's-Gravenmoer, Nederland.
Nederland
- 06 Naam en adres van de gemachtigde of ver-
melding van het correspondentie-adres van
de deposant
PatentAgent
Hengelsestraat 705
7521 PA Enschede
Nederland.
- 08 Afbeelding van de tekening of het model
ZIE AFBEELDING(EN)
- 11 Vermelding van het voortbrengsel gevolgd
door de aanduiding van de klasse(n) en
onderklasse(n)
Stoel (kl 6-01).

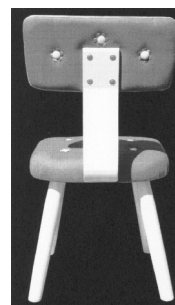
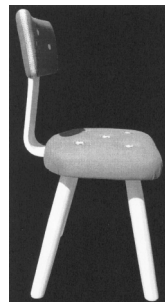
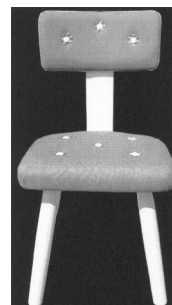

- 01 Inschrijvingsnummer
37937-00
Nummer en dagtekening (dag en uur) van het
depot
83172-00 23.06.2009 , 08.00
Datum inschrijving
20.07.2009 ,
- 02 Vervaldatum
23.06.2014
- 03 Naam van de deposant
TP Promotion Group B.V.
- 04 Adres (straat en nummer) van de deposant
Avignonlaan 8
- 05 Postcode, plaats en land van de deposant
5627 GA Eindhoven,
Nederland

- 08 *Afbeelding van de tekening of het model*
ZIE AFBEELDING(EN)
- 09 *Vermelding van de kleur(en)*
diverse tinten oranje; wit, blauw, zilverkleurig
- 11 *Vermelding van het voortbrengsel gevolgd door de aanduiding van de klasse(n) en onderklasse(n)*
Sleutelhanger (kl 3-01).
- 12 *Beschrijving van de kenmerkende eigenschappen van het nieuwe uiterlijk van het voortbrengsel; in voorkomend geval, vermelding van de onderdelen van de tekening of het model waarop de kleuren betrekking hebben*
Voetbal met gezichtje en pion als hoed.
- 14 *Vermelding van de naam van de werkelijke ontwerper van de tekening*
PAS Ton



- 01 *Inschrijvingsnummer*
37938-01
Nummer en dagtekening (dag en uur) van het depot
83187-01 01.07.2009 , 08.00
Datum inschrijving
20.07.2009 ,
- 02 *Vervaldatum*
01.07.2014
- 03 *Naam van de deposant*
Catharina Maria Wilhelmina
Ouwkerk
- 04 *Adres (straat en nummer) van de deposant*
Zonnebloemstraat 16
- 05 *Postcode, plaats en land van de deposant*
2223 VC Katwijk, Nederland.
Nederland
- 08 *Afbeelding van de tekening of het model*
ZIE AFBEELDING(EN)
- 11 *Vermelding van het voortbrengsel gevolgd door de aanduiding van de klasse(n) en onderklasse(n)*
Kattenbak (kl 30-02, 99).

- 14 *Vermelding van de naam van de werkelijke ontwerper van de tekening*
OUWERKERK Catharina Maria
Wilhelmina

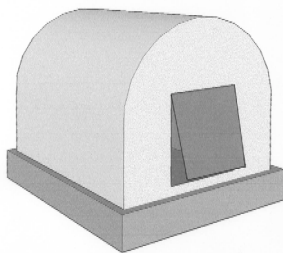

- 01 *Inschrijvingsnummer*
37938-02
Nummer en dagtekening (dag en uur) van het depot
83187-02 01.07.2009 , 08.00
Datum inschrijving
20.07.2009 ,
- 02 *Vervaldatum*
01.07.2014
- 03 *Naam van de deposant*
Catharina Maria Wilhelmina
Ouwkerk
- 04 *Adres (straat en nummer) van de deposant*
Zonnebloemstraat 16
- 05 *Postcode, plaats en land van de deposant*
2223 VC Katwijk, Nederland.
Nederland
- 08 *Afbeelding van de tekening of het model*
ZIE AFBEELDING(EN)
- 11 *Vermelding van het voortbrengsel gevolgd door de aanduiding van de klasse(n) en onderklasse(n)*
Kattenbak (kl 30-02, 99).
- 14 *Vermelding van de naam van de werkelijke ontwerper van de tekening*
OUWERKERK Catharina Maria
Wilhelmina



- 01 *Inschrijvingsnummer*
37938-03
Nummer en dagtekening (dag en uur) van het depot
83187-03 01.07.2009 , 08.00
Datum inschrijving
20.07.2009 ,
- 02 *Vervaldatum*
01.07.2014
- 03 *Naam van de deposant*
Catharina Maria Wilhelmina
Ouwkerk

- 04 *Adres (straat en nummer) van de deposant*
Zonnebloemstraat 16
- 05 *Postcode, plaats en land van de deposant*
2223 VC Katwijk, Nederland.
Nederland
- 08 *Afbeelding van de tekening of het model*
ZIE AFBEELDING(EN)
- 11 *Vermelding van het voortbrengsel gevolgd door de aanduiding van de klasse(n) en onderklasse(n)*
Krabpaal (kl 30-99).
- 14 *Vermelding van de naam van de werkelijke ontwerper van de tekening*
OUWERKERK Catharina Maria
Wilhelmina

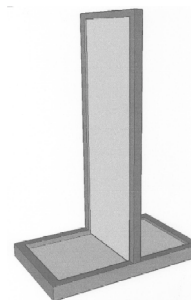

- 01 *Inschrijvingsnummer*
37938-04
Nummer en dagtekening (dag en uur) van het depot
83187-04 01.07.2009 , 08.00
Datum inschrijving
20.07.2009 ,
- 02 *Vervaldatum*
01.07.2014
- 03 *Naam van de deposant*
Catharina Maria Wilhelmina
Ouwkerk
- 04 *Adres (straat en nummer) van de deposant*
Zonnebloemstraat 16
- 05 *Postcode, plaats en land van de deposant*
2223 VC Katwijk, Nederland.
Nederland
- 08 *Afbeelding van de tekening of het model*
ZIE AFBEELDING(EN)
- 11 *Vermelding van het voortbrengsel gevolgd door de aanduiding van de klasse(n) en onderklasse(n)*
Krabpaal (kl 30-99).
- 14 *Vermelding van de naam van de werkelijke ontwerper van de tekening*
OUWERKERK Catharina Maria
Wilhelmina

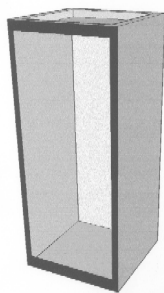

01 *Inschrijvingsnummer*
37938-05

Nummer en dagtekening (dag en uur) van het depot

83187-05 01.07.2009 , 08.00

Datum inschrijving

20.07.2009 ,

02 *Vervaldatum*

01.07.2014

03 *Naam van de deposant*

Catharina Maria Wilhelmina
Ouwkerk

04 *Adres (straat en nummer) van de deposant*
Zonnebloemstraat 16

05 *Postcode, plaats en land van de deposant*
2223 VC Katwijk, Nederland.
Nederland

08 *Afbeelding van de tekening of het model*
ZIE AFBEELDING(EN)

11 *Vermelding van het voortbrengsel gevolgd door de aanduiding van de klasse(n) en onderklasse(n)*
Kattenbak (kl 30-02, 99).

14 *Vermelding van de naam van de werkelijke ontwerper van de tekening*
OUWERKERK Catharina Maria
Wilhelmina

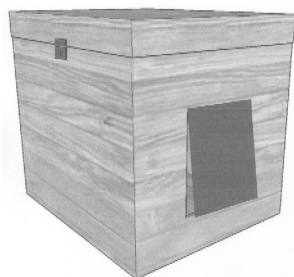

01 *Numéro d'enregistrement*
37939-00

Numéro, date et heure du dépôt

83201-00 09.07.2009 , 16.12

Date de l'enregistrement

30.07.2009 ,

02 *Date d'échéance*

09.07.2014

03 *Nom du déposant*

S.A. BRU-CHEVRON N.V., société
anonyme

04 *Adresse (rue et numéro) du déposant*
Les Bruyères 151

05 *Code postal, localité et pays du déposant*
4987 Stoumont (Lorcé),
Belgique

06 *Nom et adresse du mandataire ou indication de l'adresse postale du déposant*
Bureau Gevers S.A.
Holidaystraat 5
B-1831 Diegem
Belgique.

08 *Reproduction du dessin ou modèle*
VOIR REPRODUCTION(S)

11 *Indication du produit suivi de la (des) classe(s) et de la (des) sous-classe(s)*
Bouteille (cl 9-01).



01 *Inschrijvingsnummer*
37940-00

Nummer en dagtekening (dag en uur) van het depot

83202-00 10.07.2009 , 08.00

Datum inschrijving

23.07.2009 ,

02 *Vervaldatum*

10.07.2014

03 *Naam van de deposant*

EnzoSystems b.v.

04 *Adres (straat en nummer) van de deposant*
De Binderij 69

05 *Postcode, plaats en land van de deposant*
1321 EC Almere,
Nederland

08 *Afbeelding van de tekening of het model*
ZIE AFBEELDING(EN)

11 *Vermelding van het voortbrengsel gevolgd door de aanduiding van de klasse(n) en onderklasse(n)*

Opwaardeerautomaat voor
vervoersbewijzen (kl 20-01).

14 *Vermelding van de naam van de werkelijke ontwerper van de tekening*
DE VRIES Erik



01 *Inschrijvingsnummer*
37941-00

Nummer en dagtekening (dag en uur) van het depot

82907-00 16.10.2008 , 08.00

Datum inschrijving

29.07.2009 ,

02 *Vervaldatum*

16.10.2013

03 *Naam van de deposant*

Interieurmakerij Maatwerk & Co. V.o.f.

04 *Adres (straat en nummer) van de deposant*
Van den Havestraat 58

05 *Postcode, plaats en land van de deposant*
6521 JT Nijmegen,
Nederland

08 *Afbeelding van de tekening of het model*
ZIE AFBEELDING(EN)

11 *Vermelding van het voortbrengsel gevolgd door de aanduiding van de klasse(n) en onderklasse(n)*
Kast (kl 6-04).

14 *Vermelding van de naam van de werkelijke ontwerper van de tekening*
DE GROOT Paul

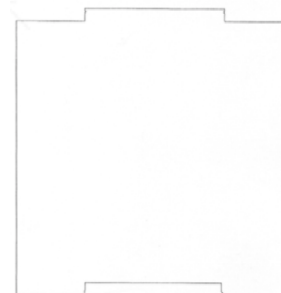
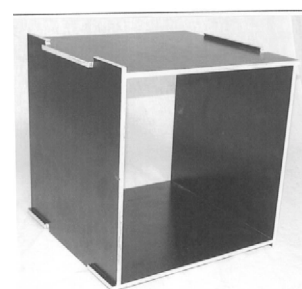

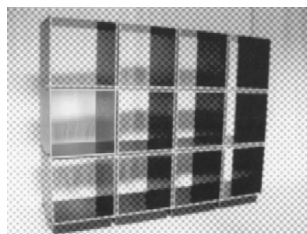
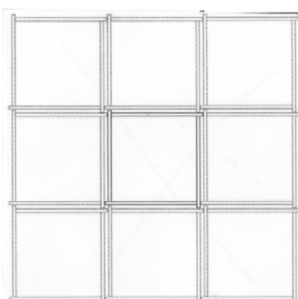
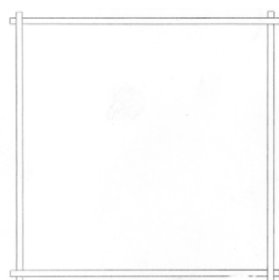
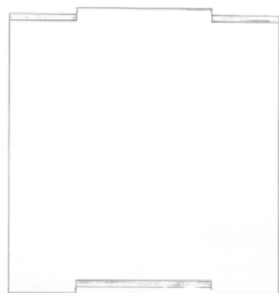

- 01 *Inschrijvingsnummer*
37942-01
Nummer en dagtekening (dag en uur) van het depot
82806-01 01.09.2008 , 08.00
Datum inschrijving
27.07.2009 ,
- 02 *Vervaldatum*
01.09.2013
- 03 *Naam van de deposant*
Only Z (Actionman Beheer BV)
- 04 *Adres (straat en nummer) van de deposant*
Omval 325
- 05 *Postcode, plaats en land van de deposant*
1096 HR Amsterdam,
Nederland
- 08 *Afbeelding van de tekening of het model*
ZIE AFBEELDING(EN)

- 11 *Vermelding van het voortbrengsel gevolgd door de aanduiding van de klasse(n) en onderklasse(n)*
Verpakking (kl 9-03).
- 14 *Vermelding van de naam van de werkelijke ontwerper van de tekening*
DE ROOIJ Jeroen

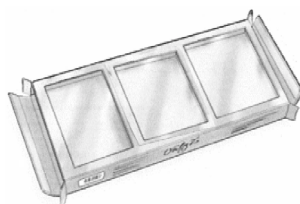

- 01 *Inschrijvingsnummer*
37942-02
Nummer en dagtekening (dag en uur) van het depot
82806-02 01.09.2008 , 08.00
Datum inschrijving
27.07.2009 ,
- 02 *Vervaldatum*
01.09.2013
- 03 *Naam van de deposant*
Only Z (Actionman Beheer BV)
- 04 *Adres (straat en nummer) van de deposant*
Omval 325
- 05 *Postcode, plaats en land van de deposant*
1096 HR Amsterdam,
Nederland
- 08 *Afbeelding van de tekening of het model*
ZIE AFBEELDING(EN)
- 11 *Vermelding van het voortbrengsel gevolgd door de aanduiding van de klasse(n) en onderklasse(n)*
Chocoladeletter (kl 1-01).
- 14 *Vermelding van de naam van de werkelijke ontwerper van de tekening*
DE ROOIJ Jeroen



- 01 *Inschrijvingsnummer*
37942-03
Nummer en dagtekening (dag en uur) van het depot
82806-03 01.09.2008 , 08.00
Datum inschrijving
27.07.2009 ,
- 02 *Vervaldatum*
01.09.2013
- 03 *Naam van de deposant*
Only Z (Actionman Beheer BV)

- 04 *Adres (straat en nummer) van de deposant*
Omval 325
- 05 *Postcode, plaats en land van de deposant*
1096 HR Amsterdam,
Nederland
- 08 *Afbeelding van de tekening of het model*
ZIE AFBEELDING(EN)
- 11 *Vermelding van het voortbrengsel gevolgd door de aanduiding van de klasse(n) en onderklasse(n)*
Verpakking met chocoladeletter (kl 1-01; 9-03).
- 14 *Vermelding van de naam van de werkelijke ontwerper van de tekening*
DE ROOIJ Jeroen



- 01 *Inschrijvingsnummer*
37942-04
Nummer en dagtekening (dag en uur) van het depot
82806-04 01.09.2008 , 08.00
Datum inschrijving
27.07.2009 ,
- 02 *Vervaldatum*
01.09.2013
- 03 *Naam van de deposant*
Only Z (Actionman Beheer BV)
- 04 *Adres (straat en nummer) van de deposant*
Omval 325
- 05 *Postcode, plaats en land van de deposant*
1096 HR Amsterdam,
Nederland
- 08 *Afbeelding van de tekening of het model*
ZIE AFBEELDING(EN)
- 11 *Vermelding van het voortbrengsel gevolgd door de aanduiding van de klasse(n) en onderklasse(n)*
Verpakking (kl 9-03).
- 14 *Vermelding van de naam van de werkelijke ontwerper van de tekening*
DE ROOIJ Jeroen

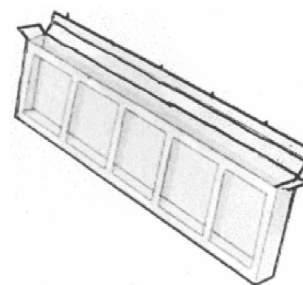

- 01 *Inschrijvingsnummer*
37943-01

Nummer en dagtekening (dag en uur) van het depot

82837-01 15.08.2008 , 08.00

Datum inschrijving

15.07.2009 ,

02 *Vervaldatum*

15.08.2013

03 *Naam van de deposant*

Van Hoorn Verstappen V.O.F.

04 *Adres (straat en nummer) van de deposant*

Hooiwagen 42

05 *Postcode, plaats en land van de deposant*

5247 HA Rosmalen,
Nederland

06 *Naam en adres van de gemachtigde of vermelding van het correspondentie-adres van de deposant*

KGP Advocaten & Belastingadviseurs
Julianaplein 8
5200 BE 's-Hertogenbosch
Nederland.

08 *Afbeelding van de tekening of het model*

ZIE AFBEELDING(EN)

09 *Vermelding van de kleur(en)*

diverse tinten blauw, groen, geel, rood,
paars; zwart, wit

11 *Vermelding van het voortbrengsel gevolgd door de aanduiding van de klasse(n) en onderklasse(n)*

Bordspel met spelonderdelen (kl 21-01).



01 *Inschrijvingsnummer*

37943-02

Nummer en dagtekening (dag en uur) van het depot

82837-02 15.08.2008 , 08.00

Datum inschrijving

15.07.2009 ,

02 *Vervaldatum*

15.08.2013

03 *Naam van de deposant*

Van Hoorn Verstappen V.O.F.

04 *Adres (straat en nummer) van de deposant*

Hooiwagen 42

05 *Postcode, plaats en land van de deposant*

5247 HA Rosmalen,
Nederland

06 *Naam en adres van de gemachtigde of vermelding van het correspondentie-adres van de deposant*

KGP Advocaten & Belastingadviseurs
Julianaplein 8
5200 BE 's-Hertogenbosch
Nederland.

08 *Afbeelding van de tekening of het model*

ZIE AFBEELDING(EN)

09 *Vermelding van de kleur(en)*

wit, zwart, diverse tinten blauw, bruin,
groen, oranje.

11 *Vermelding van het voortbrengsel gevolgd door de aanduiding van de klasse(n) en onderklasse(n)*

Icoon (kl 14-04).



01 *Inschrijvingsnummer*

37943-03

Nummer en dagtekening (dag en uur) van het depot

82837-03 15.08.2008 , 08.00

Datum inschrijving

15.07.2009 ,

02 *Vervaldatum*

15.08.2013

03 *Naam van de deposant*

Van Hoorn Verstappen V.O.F.

04 *Adres (straat en nummer) van de deposant*

Hooiwagen 42

05 *Postcode, plaats en land van de deposant*

5247 HA Rosmalen,
Nederland

06 *Naam en adres van de gemachtigde of vermelding van het correspondentie-adres van de deposant*

KGP Advocaten & Belastingadviseurs
Julianaplein 8
5200 BE 's-Hertogenbosch
Nederland.

08 *Afbeelding van de tekening of het model*

ZIE AFBEELDING(EN)

09 *Vermelding van de kleur(en)*

zwart, rose, geel, blauw, paars

11 *Vermelding van het voortbrengsel gevolgd door de aanduiding van de klasse(n) en onderklasse(n)*

Icoon (kl 14-04).

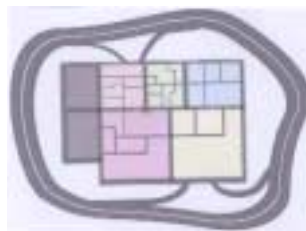

01 *Numéro d'enregistrement*

37944-01

Numéro, date et heure du dépôt

82879-01 30.09.2008 , 08.00

Date de l'enregistrement

15.07.2009 ,

02 *Date d'échéance*

30.09.2013

03 *Nom du déposant*

NABI Omar

04 *Adresse (rue et numéro) du déposant*

Rue du Rocher 22

05 *Code postal, localité et pays du déposant*

7880 Houilles,
France

08 *Reproduction du dessin ou modèle*

VOIR REPRODUCTION(S)

11 *Indication du produit suivi de la (des) classe(s) et de la (des) sous-classe(s)*

Album photo (cl 19-04).

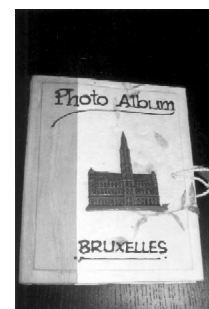

01 *Numéro d'enregistrement*

37944-02

Numéro, date et heure du dépôt

82879-02 30.09.2008 , 08.00

Date de l'enregistrement

15.07.2009 ,

02 *Date d'échéance*

30.09.2013

03 *Nom du déposant*

NABI Omar

04 *Adresse (rue et numéro) du déposant*

Rue du Rocher 22

05 *Code postal, localité et pays du déposant*

7880 Houilles,
France

08 *Reproduction du dessin ou modèle*

VOIR REPRODUCTION(S)

11 *Indication du produit suivi de la (des) classe(s) et de la (des) sous-classe(s)*

Crayon (cl 19-06).



01 *Numéro d'enregistrement*

37944-03

Numéro, date et heure du dépôt

82879-03 30.09.2008 , 08.00

Date de l'enregistrement

15.07.2009 ,

02 *Date d'échéance*

30.09.2013

- 03 *Nom du déposant*
NABI Omar
- 04 *Adresse (rue et numéro) du déposant*
Rue du Rocher 22
- 05 *Code postal, localit  et pays du d positant*
7880 Houilles,
France
- 08 *Reproduction du dessin ou mod le*
VOIR REPRODUCTION(S)
- 11 *Indication du produit suivi de la (des) classe(s) et de la (des) sous-classe(s)*
Cadre photo (cl 6-07; 16-05).



- 01 *Num ro d'enregistrement*
37944-04
Num ro, date et heure du d p t
82879-04 30.09.2008 , 08.00
Date de l'enregistrement
15.07.2009 ,
- 02 *Date d' ch ance*
30.09.2013
- 03 *Nom du d positant*
NABI Omar
- 04 *Adresse (rue et num ro) du d positant*
Rue du Rocher 22
- 05 *Code postal, localit  et pays du d positant*
7880 Houilles,
France
- 08 *Reproduction du dessin ou mod le*
VOIR REPRODUCTION(S)
- 11 *Indication du produit suivi de la (des) classe(s) et de la (des) sous-classe(s)*
Carnet de notes (cl 19-04).

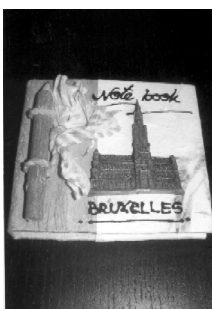

- 01 *Num ro d'enregistrement*
37944-05
Num ro, date et heure du d p t
82879-05 30.09.2008 , 08.00
Date de l'enregistrement
15.07.2009 ,

- 02 *Date d' ch ance*
30.09.2013
- 03 *Nom du d positant*
NABI Omar
- 04 *Adresse (rue et num ro) du d positant*
Rue du Rocher 22
- 05 *Code postal, localit  et pays du d positant*
7880 Houilles,
France
- 08 *Reproduction du dessin ou mod le*
VOIR REPRODUCTION(S)
- 11 *Indication du produit suivi de la (des) classe(s) et de la (des) sous-classe(s)*
Carnet de notes (cl 19-04).



- 01 *Inschrijvingsnummer*
37945-00
Nummer en dagtekening (dag en uur) van het depot
82916-00 20.10.2008 , 08.00
Datum inschrijving
29.07.2009 ,
- 02 *Vervaldatum*
20.10.2013
- 03 *Naam van de d positant*
LOCHTENBERG Mirjam Petronella
Monica
- 04 *Adres (straat en nummer) van de d positant*
Amsterdamseweg 477
- 05 *Postcode, plaats en land van de d positant*
1181 BR Amstelveen,
Nederland
- 08 *Afbeelding van de tekening of het model*
ZIE AFBEELDING(EN)
- 11 *Vermelding van het voortbrengsel gevolgd door de aanduiding van de klasse(n) en onderklasse(n)*
Opbergkast (kl 6-04; 20-02).
- 13 *Recht van voorrang als bedoeld in artikel 4 van het verdrag van Parijs tot bescherming van de Industri le Eigendom*
Lochtenberg Mirjam Petronella Monico

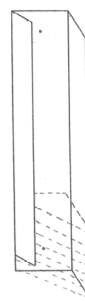
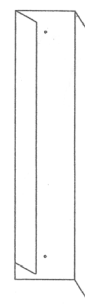
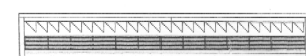
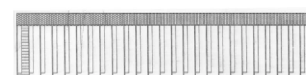
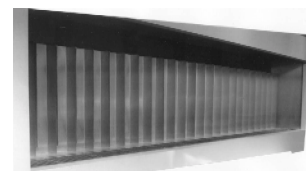

- 01 *Inschrijvingsnummer*
37946-00
Nummer en dagtekening (dag en uur) van het depot
82974-00 05.03.2009 , 08.00
Datum inschrijving
22.07.2009 ,
- 02 *Vervaldatum*
05.03.2014
- 03 *Naam van de d positant*
Federatie Nederlandse Oudpapier
Industrie
(Vereniging)
- 04 *Adres (straat en nummer) van de d positant*
Laan Copes van Cattenburch 79
- 05 *Postcode, plaats en land van de d positant*
2585 EW Den Haag,
Nederland

- 08 *Afbeelding van de tekening of het model*
ZIE AFBEELDING(EN)
- 09 *Vermelding van de kleur(en)*
groen, blauw
- 11 *Vermelding van het voortbrengsel gevolgd door de aanduiding van de klasse(n) en onderklasse(n)*
Logo (kl 32-00).



- 01 *Inschrijvingsnummer*
37947-01
Nummer en dagtekening (dag en uur) van het depot
82995-01 20.01.2009 , 11.00
Datum inschrijving
29.07.2009 ,
- 02 *Vervaldatum*
20.01.2014
- 03 *Naam van de deposant*
Johannes H. Muller
- 04 *Adres (straat en nummer) van de deposant*
Melkweg 6
- 05 *Postcode, plaats en land van de deposant*
7871 PE Klijndijk,
Nederland
- 08 *Afbeelding van de tekening of het model*
ZIE AFBEELDING(EN)
- 11 *Vermelding van het voortbrengsel gevolgd door de aanduiding van de klasse(n) en onderklasse(n)*
Salontafel (kl 6-03).
- 14 *Vermelding van de naam van de werkelijke ontwerper van de tekening*
MULLER Jan

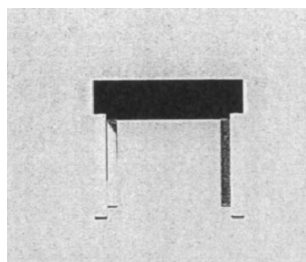
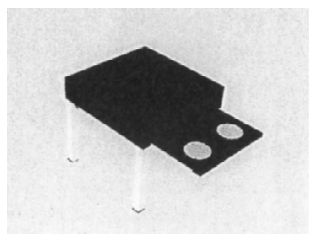
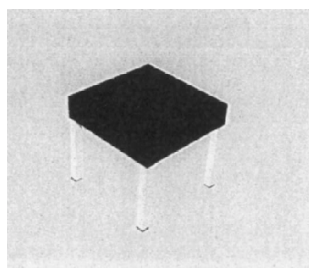

- 01 *Inschrijvingsnummer*
37947-02
Nummer en dagtekening (dag en uur) van het depot
82995-02 20.01.2009 , 11.00
Datum inschrijving
29.07.2009 ,
- 02 *Vervaldatum*
20.01.2014
- 03 *Naam van de deposant*
Johannes H. Muller
- 04 *Adres (straat en nummer) van de deposant*
Melkweg 6
- 05 *Postcode, plaats en land van de deposant*
7871 PE Klijndijk,
Nederland
- 08 *Afbeelding van de tekening of het model*
ZIE AFBEELDING(EN)
- 11 *Vermelding van het voortbrengsel gevolgd door de aanduiding van de klasse(n) en onderklasse(n)*
Salontafel (kl 6-03).
- 14 *Vermelding van de naam van de werkelijke ontwerper van de tekening*
MULLER Jan

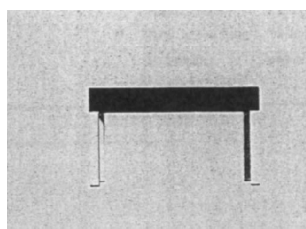
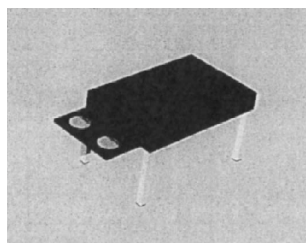
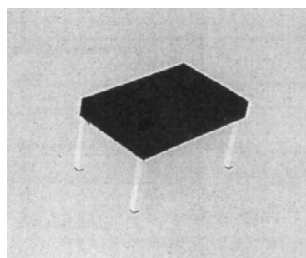

- 01 *Inschrijvingsnummer*
37947-03
Nummer en dagtekening (dag en uur) van het depot
82995-03 20.01.2009 , 11.00
Datum inschrijving
29.07.2009 ,
- 02 *Vervaldatum*
20.01.2014
- 03 *Naam van de deposant*
Johannes H. Muller
- 04 *Adres (straat en nummer) van de deposant*
Melkweg 6
- 05 *Postcode, plaats en land van de deposant*
7871 PE Klijndijk,
Nederland
- 08 *Afbeelding van de tekening of het model*
ZIE AFBEELDING(EN)
- 11 *Vermelding van het voortbrengsel gevolgd door de aanduiding van de klasse(n) en onderklasse(n)*
Salontafel (kl 6-03).
- 14 *Vermelding van de naam van de werkelijke ontwerper van de tekening*
MULLER JAN

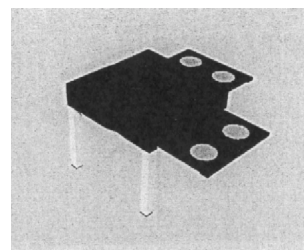

- 01 *Inschrijvingsnummer*
37947-04
Nummer en dagtekening (dag en uur) van het depot
82995-04 20.01.2009 , 11.00
Datum inschrijving
29.07.2009 ,
- 02 *Vervaldatum*
20.01.2014
- 03 *Naam van de deposant*
Johannes H. Muller
- 04 *Adres (straat en nummer) van de deposant*
Melkweg 6
- 05 *Postcode, plaats en land van de deposant*
7871 PE Klijndijk,
Nederland
- 08 *Afbeelding van de tekening of het model*
ZIE AFBEELDING(EN)
- 11 *Vermelding van het voortbrengsel gevolgd door de aanduiding van de klasse(n) en onderklasse(n)*
Salontafel (kl 6-03).

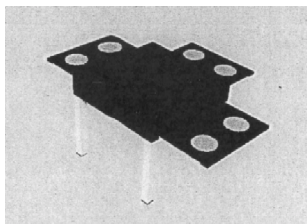

- 01 *Inschrijvingsnummer*
37947-05
Nummer en dagtekening (dag en uur) van het depot
82995-05 20.01.2009 , 11.00
Datum inschrijving
29.07.2009 ,
- 02 *Vervaldatum*
20.01.2014
- 03 *Naam van de deposant*
Johannes H. Muller
- 04 *Adres (straat en nummer) van de deposant*
Melkweg 6
- 05 *Postcode, plaats en land van de deposant*
7871 PE Klijndijk,
Nederland
- 08 *Afbeelding van de tekening of het model*
ZIE AFBEELDING(EN)
- 11 *Vermelding van het voortbrengsel gevolgd door de aanduiding van de klasse(n) en onderklasse(n)*
Salontafel (kl 6-03).

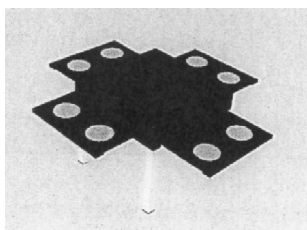

- 01 *Inschrijvingsnummer*
37947-06
Nummer en dagtekening (dag en uur) van het depot
82995-06 20.01.2009 , 11.00
Datum inschrijving
29.07.2009 ,
- 02 *Vervaldatum*
20.01.2014
- 03 *Naam van de deposant*
Johannes H. Muller
- 04 *Adres (straat en nummer) van de deposant*
Melkweg 6
- 05 *Postcode, plaats en land van de deposant*
7871 PE Klijndijk,
Nederland
- 08 *Afbeelding van de tekening of het model*
ZIE AFBEELDING(EN)
- 11 *Vermelding van het voortbrengsel gevolgd door de aanduiding van de klasse(n) en onderklasse(n)*
Salontafel (kl 6-03).

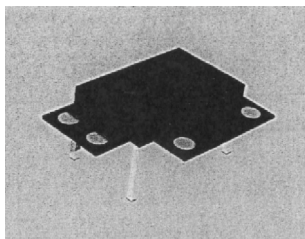

- 01 *Inschrijvingsnummer*
37947-07
Nummer en dagtekening (dag en uur) van het depot
82995-07 20.01.2009 , 11.00
Datum inschrijving
29.07.2009 ,
- 02 *Vervaldatum*
20.01.2014
- 03 *Naam van de deposant*
Johannes H. Muller
- 04 *Adres (straat en nummer) van de deposant*
Melkweg 6
- 05 *Postcode, plaats en land van de deposant*
7871 PE Klijndijk,
Nederland
- 08 *Afbeelding van de tekening of het model*
ZIE AFBEELDING(EN)
- 11 *Vermelding van het voortbrengsel gevolgd door de aanduiding van de klasse(n) en onderklasse(n)*
Salontafel (kl 6-03).

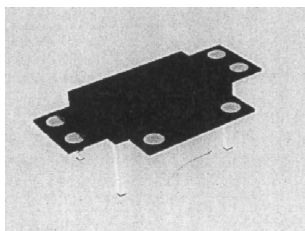

- 01 *Inschrijvingsnummer*
37947-08
Nummer en dagtekening (dag en uur) van het depot
82995-08 20.01.2009 , 11.00
Datum inschrijving
29.07.2009 ,
- 02 *Vervaldatum*
20.01.2014
- 03 *Naam van de deposant*
Johannes H. Muller
- 04 *Adres (straat en nummer) van de deposant*
Melkweg 6
- 05 *Postcode, plaats en land van de deposant*
7871 PE Klijndijk,
Nederland
- 08 *Afbeelding van de tekening of het model*
ZIE AFBEELDING(EN)
- 11 *Vermelding van het voortbrengsel gevolgd door de aanduiding van de klasse(n) en onderklasse(n)*
Salontafel (kl 6-03).

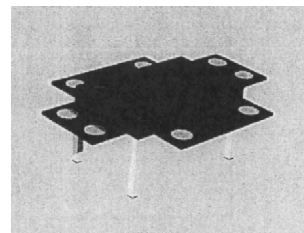

- 01 *Inschrijvingsnummer*
37948-00
Nummer en dagtekening (dag en uur) van het depot
82975-00 18.12.2008 , 14.49
Datum inschrijving
30.07.2009 ,
- 02 *Vervaldatum*
18.12.2013
- 03 *Naam van de deposant*
Hester P.A. Vlamings
h.o.d.n. Hester Vlamings
- 04 *Adres (straat en nummer) van de deposant*
Van Waalbeekstraat 29 H
- 05 *Postcode, plaats en land van de deposant*
1058 CH Amsterdam,
Nederland
- 06 *Naam en adres van de gemachtigde of vermelding van het correspondentie-adres van de deposant*
De Merkplaats bv
Postbus 10737
1001 ES Amsterdam
Nederland.
- 08 *Afbeelding van de tekening of het model*
ZIE AFBEELDING(EN)
- 11 *Vermelding van het voortbrengsel gevolgd door de aanduiding van de klasse(n) en onderklasse(n)*
Schoeisel (kl 2-04).





#@mmpp 1890



Rubriek II

Rubrique II

Beneluxdepots ingeschreven overeenkomstig artikel 3.11 van het Benelux-verdrag inzake de intellectuele eigendom waarvan door de deposant opschorting van de publicatie van de inschrijving is gevraagd (artikel 3.12 van het Benelux-verdrag inzake de intellectuele eigendom).

- 01 Volgnummer van de inschrijving, datum van inschrijving;
- 15 Vermelding van de termijn waarvoor opschorting van de publicatie werd gevraagd.

Dépôts Benelux enregistrés conformément aux dispositions de l'article 3.11 de la Convention Benelux en matière de propriété intellectuelle pour lesquels le déposant a demandé l'ajournement de la publication de l'enregistrement (article 3.12 de la Convention Benelux en matière de propriété intellectuelle).

- 01 Numéro d'ordre de l'enregistrement, la date d'enregistrement;
- 15 Indication de la période d'ajournement de la publication.



01 *Inschrijvingsnummer*
37949-00

15 *Vermelding van de uiterlijke opschortingsda-
tum van de publicatie*
13.10.2010

#@mmpp 7



Rubriek III Rubrique III

Beneluxdepots ingeschreven overeenkomstig artikel 3.11 van het Benelux-verdrag inzake de intellectuele eigendom waarvan door de deposant opschorting van de publicatie van de inschrijving werd gevraagd.

- 01 Volgnummer van de inschrijving alsmede nummer en dagtekening (dag, uur en minuut) van het depot, datum van inschrijving;
- 02 Datum waarop de geldigheidsduur van de inschrijving verstrijkt;
- 03 Naam van de deposant;
- 04 Adres (straat);
- 05 Plaats en land;
- 06 In voorkomend geval, naam en adres van de gemachtigde of, in voorkomend geval, vermelding van het correspondentie-adres van de deposant;
- 08 Afbeelding(en) van de tekening of het model;
- 09 In voorkomend geval, vermelding van de kleur(en);
- 10 in voorkomend geval, nadere omschrijving van de onder code 09 genoemde kleur(en);
- 11 Vermelding van het voortbrengsel alsmede klasse(n) en onderklasse(n) aanduiding;
- 12 In voorkomend geval, vermelding van de kenmerkende eigenschappen van de tekening of het model;
- 13 In voorkomend geval, vermelding van het recht van voorrang als bedoeld in artikel 4 van het Verdrag van Parijs tot bescherming van de Industriële Eigendom;
- 14 In voorkomend geval, vermelding van de naam van de werkelijke ontwerper van de tekening of het model;
- 15 Vermelding van de termijn waarvoor opschorting van de publicatie werd gevraagd.

Dépôts Benelux enregistrés conformément aux dispositions de l'article 3.11 de la Convention Benelux en matière de propriété intellectuelle pour lesquels le déposant avait demandé l'ajournement de la publication.

- 01 Numéro d'ordre de l'enregistrement ainsi que le numéro et la date (jour, heure et minute) du dépôt, la date d'enregistrement;
- 02 Date d'échéance de la durée de protection de l'enregistrement;
- 03 Nom du déposant;
- 04 Adresse (rue);
- 05 Localité et pays;
- 06 Le cas échéant, le nom et l'adresse du mandataire ou, le cas échéant, l'indication de l'adresse postale du déposant;
- 08 Reproduction(s) du dessin ou du modèle;
- 09 Le cas échéant, l'indication de la (des) couleur(s);
- 10 Le cas échéant, la description de la (des) couleur(s) mentionnée(s) au code 09;
- 11 Indication du produit ainsi que l'indication de la (des) classe(s) et de la (des) sous-classe(s);
- 12 Le cas échéant, l'indication des éléments caractéristiques du dessin ou du modèle;
- 13 Le cas échéant, l'indication du droit de priorité tel que visé à l'article 4 de la Convention de Paris pour la protection de la Propriété Industrielle;
- 14 Le cas échéant, l'indication du nom du véritable créateur du dessin ou du modèle;
- 15 Indication de la période d'ajournement de la publication.



- 01 *Inschrijvingsnummer*
37714-00
Nummer en dagtekening (dag en uur) van het depot
82807-00 17.07.2008 , 08.00
Datum inschrijving
28.11.2008 ,
- 02 *Vervaldatum*
17.07.2013
- 03 *Naam van de deposant*
Marest B.V.
- 04 *Adres (straat en nummer) van de deposant*
Beekstraat 22 C
- 05 *Postcode, plaats en land van de deposant*
5671 CT Nuenen,
Nederland
- 06 *Naam en adres van de gemachtigde of vermelding van het correspondentie-adres van de deposant*
Wieringa Advocaten
Herengracht 425-429
1017 BR Amsterdam
Nederland.
- 08 *Afbeelding van de tekening of het model*
ZIE AFBEELDING(EN)
- 11 *Vermelding van het voortbrengsel gevolgd door de aanduiding van de klasse(n) en onderklasse(n)*
Laptopstandaard (kl 14-02, 99).
- 15 *Vermelding van de uiterlijke opschortingsdatum van de publicatie*
15.09.2009

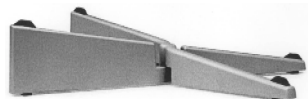
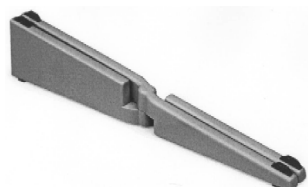

- 01 *Inschrijvingsnummer*
37796-01
Nummer en dagtekening (dag en uur) van het depot
82860-01 08.09.2008 , 08.00
Datum inschrijving
04.03.2009 ,
- 02 *Vervaldatum*
08.09.2013

- 03 *Naam van de deposant*
Ildephonsus Theodorus Adriana Maria Sweegers
h.o.d.n. DOKVIS
- 04 *Adres (straat en nummer) van de deposant*
Centauriestraat 55
- 05 *Postcode, plaats en land van de deposant*
5643 JK Eindhoven,
Nederland
- 08 *Afbeelding van de tekening of het model*
ZIE AFBEELDING(EN)
- 11 *Vermelding van het voortbrengsel gevolgd door de aanduiding van de klasse(n) en onderklasse(n)*
Handkar (kl 12-02).
- 14 *Vermelding van de naam van de werkelijke ontwerper van de tekening*
SWEEGERS Ildephonsus
- 15 *Vermelding van de uiterlijke opschortingsdatum van de publicatie*
08.09.2009

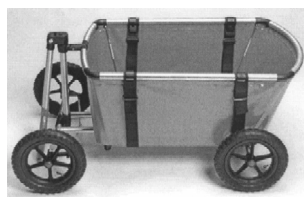

- 01 *Inschrijvingsnummer*
37796-02
Nummer en dagtekening (dag en uur) van het depot
82860-02 08.09.2008 , 08.00
Datum inschrijving
04.03.2009 ,
- 02 *Vervaldatum*
08.09.2013
- 03 *Naam van de deposant*
Ildephonsus Theodorus Adriana Maria Sweegers
h.o.d.n. DOKVIS

- 04 *Adres (straat en nummer) van de deposant*
Centauriestraat 55
- 05 *Postcode, plaats en land van de deposant*
5643 JK Eindhoven,
Nederland
- 08 *Afbeelding van de tekening of het model*
ZIE AFBEELDING(EN)
- 11 *Vermelding van het voortbrengsel gevolgd door de aanduiding van de klasse(n) en onderklasse(n)*
Handkar (kl 12-02).
- 14 *Vermelding van de naam van de werkelijke ontwerper van de tekening*
SWEEGERS Fons
- 15 *Vermelding van de uiterlijke opschortingsdatum van de publicatie*
08.09.2009



- 01 *Inschrijvingsnummer*
37895-01
Nummer en dagtekening (dag en uur) van het depot
82865-01 12.09.2008 , 08.00
Datum inschrijving
20.05.2009 ,
- 02 *Vervaldatum*
12.09.2013
- 03 *Naam van de deposant*
Van der Brune B.V.
- 04 *Adres (straat en nummer) van de deposant*
Klaarstraat 16

- 05 *Postcode, plaats en land van de deposant*
6035 AB Ospel, Nederland.
Nederland
- 08 *Afbeelding van de tekening of het model*
ZIE AFBEELDING(EN)
- 11 *Vermelding van het voortbrengsel gevolgd door de aanduiding van de klasse(n) en onderklasse(n)*
Tafel (kl 6-03).
- 14 *Vermelding van de naam van de werkelijke ontwerper van de tekening*
COOLEN Franciscus Antonius
- 15 *Vermelding van de uiterlijke opschortingsdatum van de publicatie*
08.09.2009

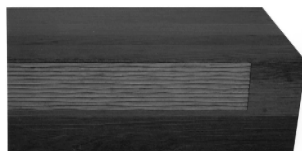

#@mmpp 149

- 01 *Inschrijvingsnummer*
37895-02
Nummer en dagtekening (dag en uur) van het depot
82865-02 12.09.2008 , 08.00
Datum inschrijving
20.05.2009 ,
- 02 *Vervaldatum*
12.09.2013
- 03 *Naam van de deposant*
Van der Brune B.V.
- 04 *Adres (straat en nummer) van de deposant*
Klaarstraat 16
- 05 *Postcode, plaats en land van de deposant*
6035 AB Ospel, Nederland.
Nederland
- 08 *Afbeelding van de tekening of het model*
ZIE AFBEELDING(EN)
- 11 *Vermelding van het voortbrengsel gevolgd door de aanduiding van de klasse(n) en onderklasse(n)*
Kast (kl 6-04).
- 14 *Vermelding van de naam van de werkelijke ontwerper van de tekening*
COOLEN Franciscus Antonius
- 15 *Vermelding van de uiterlijke opschortingsdatum van de publicatie*
08.09.2009

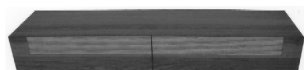

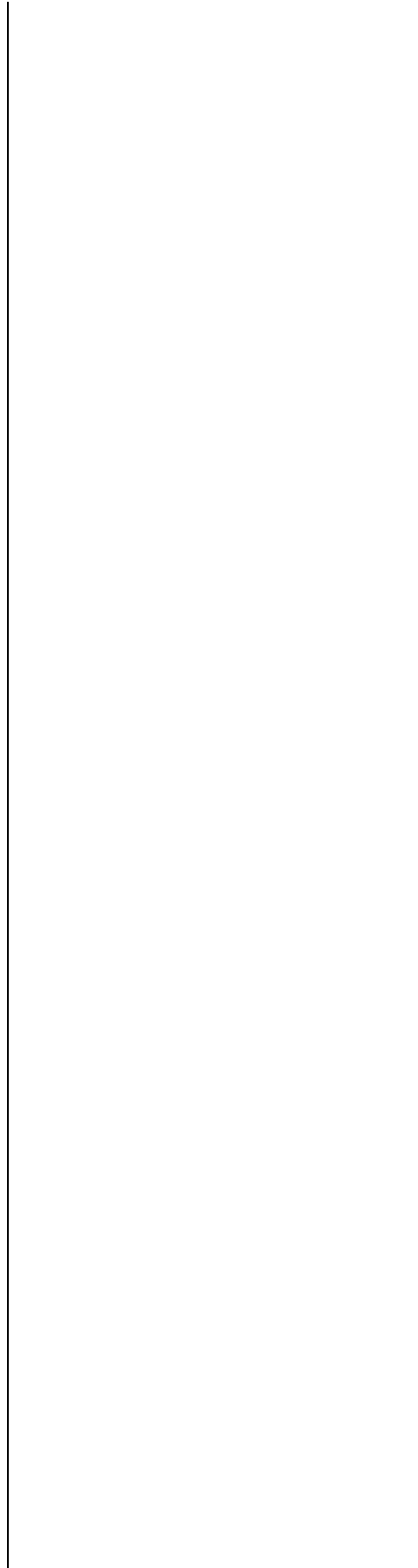



Rubriek VII Rubrique VII

Vernieuwingen van de overeenkomstig artikel 3.11 van het Benelux-verdrag inzake de intellectuele eigendom ingeschreven Beneluxdepots (artikel 3.14 van het Benelux-verdrag inzake de intellectuele eigendom).

- 01 Volgnummer van de inschrijving alsmede nummer en dagtekening (dag, uur en minuut) van het depot, datum van inschrijving;
- 02 Datum waarop de geldigheidsduur van de inschrijving verstrijkt;
- 03 Naam van de deposant;
- 04 Adres (straat);
- 05 Plaats en land;
- 06 In voorkomend geval, naam en adres van de gemachtigde of, in voorkomend geval, vermelding van het correspondentie-adres van de deposant;
- 08 Afbeelding(en) van de tekening of het model;
- 09 In voorkomend geval, vermelding van de kleur(en);
- 10 in voorkomend geval, nadere omschrijving van de onder code 09 genoemde kleur(en);
- 11 Vermelding van het voortbrengsel alsmede klasse(n) en onderklassen) aanduiding;
- 12 In voorkomend geval, vermelding van de kenmerkende eigenschappen van de tekening of het model;
- 13 In voorkomend geval, vermelding van het recht van voorrang als bedoeld in artikel 4 van het Verdrag van Parijs tot bescherming van de Industriële Eigendom;
- 14 In voorkomend geval, vermelding van de naam van de werkelijke ontwerper van de tekening of het model;
- 18 Datum van verzoek tot vernieuwing.

Renouvellements de dépôts Benelux enregistrés conformément à l'article 3.11 de la Convention Benelux en matière de propriété intellectuelle (article 3.14 de la Convention Benelux en matière de propriété intellectuelle).

- 01 Numéro d'ordre de l'enregistrement ainsi que le numéro et la date (jour, heure et minute) du dépôt, la date d'enregistrement;
- 02 Date d'échéance de la durée de protection de l'enregistrement;
- 03 Nom du déposant;
- 04 Adresse (rue);
- 05 Localité et pays;
- 06 Le cas échéant, le nom et l'adresse du mandataire ou, le cas échéant, l'indication de l'adresse postale du déposant;
- 08 Reproduction(s) du dessin ou du modèle;
- 09 Le cas échéant, l'indication de la (des) couleur(s);
- 10 Le cas échéant, la description de la (des) couleur(s) mentionnée(s) au code 09;
- 11 Indication du produit ainsi que l'indication de la (des) classe(s) et de la (des) sous-classe(s);
- 12 Le cas échéant, l'indication des éléments caractéristiques du dessin ou du modèle;
- 13 Le cas échéant, l'indication du droit de priorité tel que visé à l'article 4 de la Convention de Paris pour la protection de la Propriété Industrielle;
- 14 Le cas échéant, l'indication du nom du véritable créateur du dessin ou du modèle;
- 18 Date de la requête de renouvellement.



01 *Inschrijvingsnummer*

18945-00

Nummer en dagtekening (dag en uur) van het depot

64547-00 18.07.1989 , 24.00

02 *Vervaldatum*

18.07.2014

03 *Naam van de deposant*

TOD'S S.p.A.

04 *Adres (straat en nummer) van de deposant*

Via Filippo Della Valle 1

05 *Postcode, plaats en land van de deposant*

S. Elpidio a Mare,
Italië

06 *Naam en adres van de gemachtigde of vermelding van het correspondentie-adres van de deposant*

VEREENIGDE
Johan de Wittlaan 7
2517 JR Den Haag
Nederland.

08 *Afbeelding van de tekening of het model*

ZIE AFBEELDING(EN)

11 *Vermelding van het voortbrengsel gevolgd door de aanduiding van de klasse(n) en onderklasse(n)*

Zool voor schoeisel (kl 2-04).

18 *Dagtekening van de aanvraag van de vernieuwing*

15.07.2009

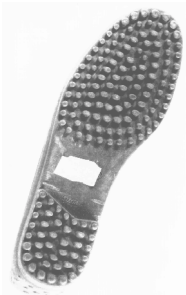

01 *Inschrijvingsnummer*

19009-01

Nummer en dagtekening (dag en uur) van het depot

64338-01 11.05.1989 , 10.00

02 *Vervaldatum*

11.05.2014

03 *Naam van de deposant*

Shop-Vac Corporation,
New Jersey corporation

04 *Adres (straat en nummer) van de deposant*

2323 Reach Road

05 *Postcode, plaats en land van de deposant*

Williamsport - Pennsylvania 17701,
Ver.St.v.Am

06 *Naam en adres van de gemachtigde of vermelding van het correspondentie-adres van de deposant*

Cabinet Chaillot
Avenue de l'Agent Sarre 16/20, BP 74
92703 Colombes Cedex
Frankrijk.

08 *Afbeelding van de tekening of het model*

ZIE AFBEELDING(EN)

11 *Vermelding van het voortbrengsel gevolgd door de aanduiding van de klasse(n) en onderklasse(n)*

Vloeistofafgifte-inrichting voor reinigingsinrichting (kl 15-05).

13 *Recht van voorrang als bedoeld in artikel 4 van het verdrag van Parijs tot bescherming van de Industriële Eigendom*

Ver.St.v.Am., dd. 14 12 1988, nr. 284,449, Robert C. Berfield.

14 *Vermelding van de naam van de werkelijke ontwerper van de tekening*

Robert C. Berfield

18 *Dagtekening van de aanvraag van de vernieuwing*

07.04.2009

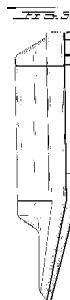
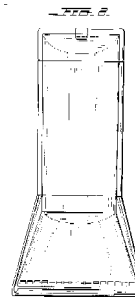
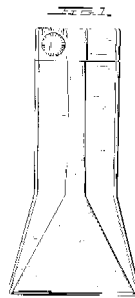

FIG. 5.

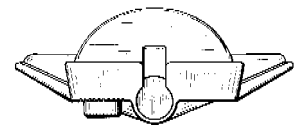

FIG. 6.

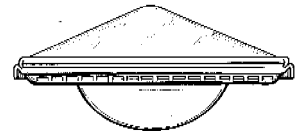

FIG. 7.

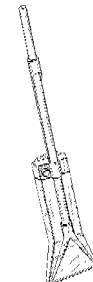
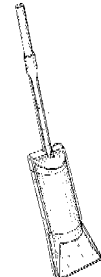

FIG. 8.



01 *Inschrijvingsnummer*

19009-02

Nummer en dagtekening (dag en uur) van het depot

64338-02 11.05.1989 , 10.00

02 *Vervaldatum*

11.05.2014

03 *Naam van de deposant*

Shop-Vac Corporation,
New Jersey corporation

04 *Adres (straat en nummer) van de deposant*

2323 Reach Road

05 *Postcode, plaats en land van de deposant*

Williamsport - Pennsylvania 17701,
Ver.St.v.Am

06 *Naam en adres van de gemachtigde of vermelding van het correspondentie-adres van de deposant*

Cabinet Chaillot
Avenue de l'Agent Sarre 16/20, BP 74
92703 Colombes Cedex
Frankrijk.

08 *Afbeelding van de tekening of het model*

ZIE AFBEELDING(EN)

11 Vermelding van het voortbrengsel gevolgd door de aanduiding van de klasse(n) en onderklasse(n)

Vloeistofafgifte-inrichting voor reinigingsinrichting (kl 15-05).

13 Recht van voorrang als bedoeld in artikel 4 van het verdrag van Parijs tot bescherming van de Industriële Eigendom

Ver.St.v.Am., dd. 08 03 1989, nr. 320,368, Robert C. Berfield.

14 Vermelding van de naam van de werkelijke ontwerper van de tekening

Robert C. Berfield

18 Dagtekening van de aanvraag van de vernieuwing

07.04.2009

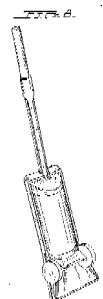
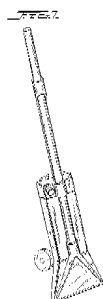
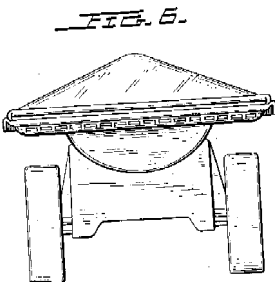
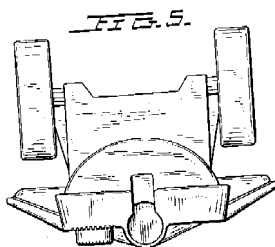
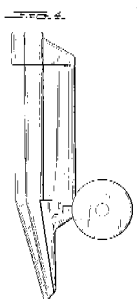
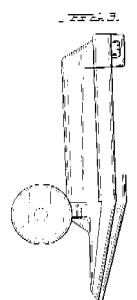
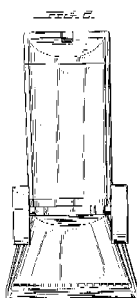
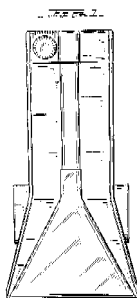

01 Numéro d'enregistrement
19051-07

Numéro, date et heure du dépôt
64599-07 10.08.1989, 14.35

02 Date d'échéance
10.08.2014

03 Nom du déposant
Dart Industries Inc., Delaware corporation

04 Adresse (rue et numéro) du déposant
1717 Deerfield Road

05 Code postal, localité et pays du déposant
Deerfield - Illinois 60015,
Etats-Unis d'Amérique

06 Nom et adresse du mandataire ou indication de l'adresse postale du déposant
Bureau Gevers S.A.
Holidaystraat 5

B-1831 Diegem
Belgique.

08 Reproduction du dessin ou modèle
VOIR REPRODUCTION(S)

11 Indication du produit suivi de la (des) classe(s) et de la (des) sous-classe(s)
Coquetier (cl 7-01).

13 Droit de priorité visé à l'article 4 de la Convention de Paris pour la protection de la Propriété Industrielle

Etats-Unis d'Amérique, le 17 03 1989, no. 327,173, Robert H.C.M. Daenen; Jean Christophe Tilman.

14 Indication du nom du véritable créateur du dessin ou modèle

Robert H.C.M. Daenen; Jean Christophe Tilman

15 Indication de l'ultime date pour l'ajournement de la publication

03.03.1990

18 Date de réception de la requête du renouvellement

23.07.2009

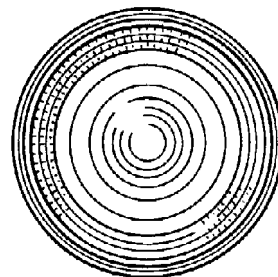
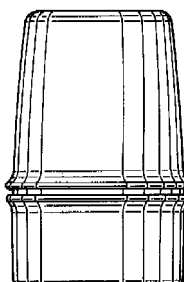
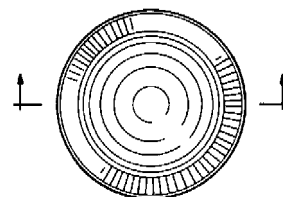
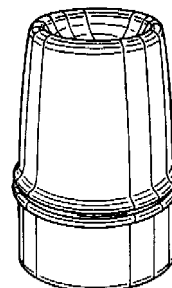

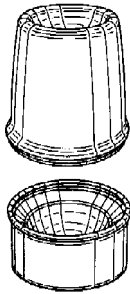
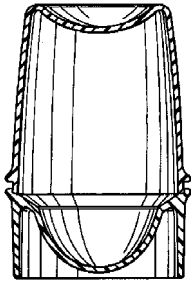
01 *Inschrijvingsnummer***19123-00***Nummer en dagtekening (dag en uur) van het depot*

64577-00 01.08.1989 , 10.00

02 *Vervaldatum*

01.08.2014

03 *Naam van de deposant*Lexmark International, Inc.,
Delaware corporation04 *Adres (straat en nummer) van de deposant*

55 Railroad Avenue

05 *Postcode, plaats en land van de deposant*Greenwich - Connecticut 06830,
Ver.St.v.Am06 *Naam en adres van de gemachtigde of vermelding van het correspondentie-adres van de deposant*Octrooibureau Vriesendorp & Gaade
B.V.
Dr. Kuiperstraat 6
2514 BB 's-Gravenhage
Nederland.08 *Afbeelding van de tekening of het model*

ZIE AFBEELDING(EN)

11 *Vermelding van het voortbrengsel gevolgd door de aanduiding van de klasse(n) en onderklasse(n)*

Afdrukapparaat (kl 14-02; 16-03; 18-02).

13 *Recht van voorrang als bedoeld in artikel 4 van het verdrag van Parijs tot bescherming van de Industriële Eigendom*

Ver.St.v.Am., dd. 06 02 1989, nr. 306,435, James A. Craft, William D. Freeman, James J. Molloy, David T. Shadwick, Thomas G. Twardeck, James P. Wang.

18 *Dagtekening van de aanvraag van de vernieuwing*

23.07.2009

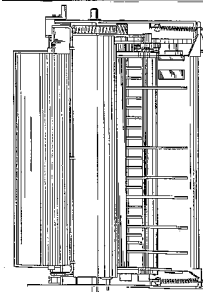
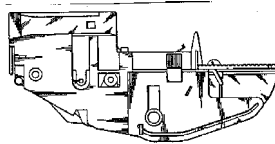
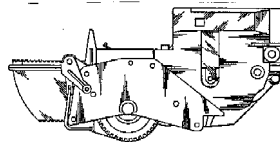
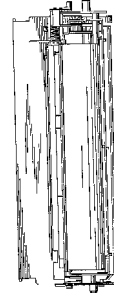
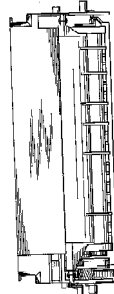
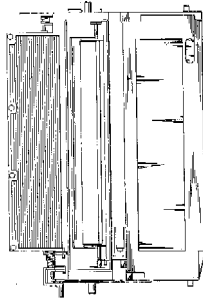
01 *Inschrijvingsnummer***19315-00***Nummer en dagtekening (dag en uur) van het depot*

64669-00 01.09.1989 , 10.00

02 *Vervaldatum*

01.09.2014

03 *Naam van de deposant*

PARTEX MARKING SYSTEMS AB.

04 *Adres (straat en nummer) van de deposant*05 *Postcode, plaats en land van de deposant*S-547 01 Gullspång,
Zweden06 *Naam en adres van de gemachtigde of vermelding van het correspondentie-adres van de deposant*Elzas Noordzij B.V.
De Lairessestraat 159
1075 HK Amsterdam
Nederland.08 *Afbeelding van de tekening of het model*

ZIE AFBEELDING(EN)

11 *Vermelding van het voortbrengsel gevolgd door de aanduiding van de klasse(n) en onderklasse(n)*

Identificatieband (kl 13-03).

13 *Recht van voorrang als bedoeld in artikel 4 van het verdrag van Parijs tot bescherming van de Industriële Eigendom*Zweden, dd. 05 04 1989, nr. 89-0871,
Partex Fabriksaktiebolag.14 *Vermelding van de naam van de werkelijke ontwerper van de tekening*

Lars Skarin

18 *Dagtekening van de aanvraag van de vernieuwing*

21.07.2009

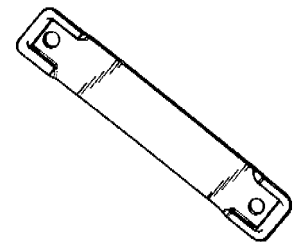
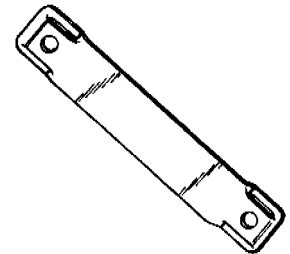
01 *Inschrijvingsnummer***19677-00***Nummer en dagtekening (dag en uur) van het depot*

65204-00 06.02.1990 , 24.00

02 *Vervaldatum*

06.02.2015

03 *Naam van de depositant*
SCHULPEN SCHUIM LEIDEN B.V.

04 *Adres (straat en nummer) van de depositant*
Turkooislaan 286

05 *Postcode, plaats en land van de depositant*
2332 RZ Leiden,
Nederland

06 *Naam en adres van de gemachtigde of vermelding van het correspondentie-adres van de depositant*
Haagsch Octrooibureau
Breitnerlaan 146
2596 HG 's-Gravenhage
Nederland.

08 *Afbeelding van de tekening of het model*
ZIE AFBEELDING(EN)

11 *Vermelding van het voortbrengsel gevolgd door de aanduiding van de klasse(n) en onderklasse(n)*
Spons (kl 7-05).

18 *Dagtekening van de aanvraag van de vernieuwing*
28.07.2009

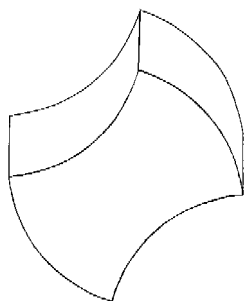

01 *Inschrijvingsnummer*
24494-00

Nummer en dagtekening (dag en uur) van het depot
69527-00 01.03.1994 , 10.00

02 *Vervaldatum*
01.03.2014

03 *Naam van de depositant*
Distilleries Group Toorank B.V.

04 *Adres (straat en nummer) van de depositant*
Edisonstraat 80

05 *Postcode, plaats en land van de depositant*
6902 PK Zevenaar,
Nederland

06 *Naam en adres van de gemachtigde of vermelding van het correspondentie-adres van de depositant*
Shieldmark.Zacco
Overschiestraat 61
1062 XD Amsterdam
Nederland.

08 *Afbeelding van de tekening of het model*
ZIE AFBEELDING(EN)

11 *Vermelding van het voortbrengsel gevolgd door de aanduiding van de klasse(n) en onderklasse(n)*
Fles (kl 9-01).

18 *Dagtekening van de aanvraag van de vernieuwing*
19.02.2009



01 *Numéro d'enregistrement*
24577-00

Numéro, date et heure du dépôt
69581-00 18.03.1994 , 14.00

02 *Date d'échéance*
18.03.2014

03 *Nom du déposant*
Atos Worldline,
société anonyme

04 *Adresse (rue et numéro) du déposant*
Chaussée de Haecht 1442

05 *Code postal, localité et pays du déposant*
Bruxelles,
Belgique

06 *Nom et adresse du mandataire ou indication de l'adresse postale du déposant*
Bureau Gevers S.A.
Holidaystraat 5
B-1831 Diegem
Belgique.

08 *Reproduction du dessin ou modèle*
VOIR REPRODUCTION(S)

11 *Indication du produit suivi de la (des) classe(s) et de la (des) sous-classe(s)*
Terminal de paiement (cl 14-02).

18 *Date de réception de la requête du renouvellement*
30.12.2008



01 *Inschrijvingsnummer*
24717-01

Nummer en dagtekening (dag en uur) van het depot
69655-01 15.04.1994 , 11.35

02 *Vervaldatum*
15.04.2014

03 *Naam van de depositant*
Carix Group Limited

04 *Adres (straat en nummer) van de depositant*
Lensbury Conference Centre, Broom Road

05 *Postcode, plaats en land van de depositant*
Teddington TW11 9NU,
Groot-Brittannië

06 *Naam en adres van de gemachtigde of vermelding van het correspondentie-adres van de depositant*
Octrooibureau Vriesendorp & Gaade
B.V.
Dr. Kuypersstraat 6
2514 BB 's-Gravenhage
Nederland.

08 *Afbeelding van de tekening of het model*
ZIE AFBEELDING(EN)

11 *Vermelding van het voortbrengsel gevolgd door de aanduiding van de klasse(n) en onderklasse(n)*
Houder (kl 9-01, 02).

13 *Recht van voorrang als bedoeld in artikel 4 van het verdrag van Parijs tot bescherming van de Industriële Eigendom*
Groot-Brittannië, dd. 02 02 1994, nr. 2036713, Shell International Petroleum Company Limited.

14 *Vermelding van de naam van de werkelijke ontwerper van de tekening*
KELSEY Steven Frederick

18 *Dagtekening van de aanvraag van de vernieuwing*
08.04.2009

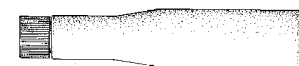
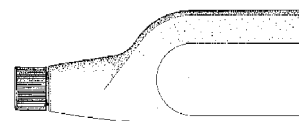

01 *Inschrijvingsnummer***24717-02***Nummer en dagtekening (dag en uur) van het depot*

69655-02 15.04.1994 , 11.35

02 *Vervaldatum*

15.04.2014

03 *Naam van de deposant*

Carix Group Limited

04 *Adres (straat en nummer) van de deposant*

Lensbury Conference Centre, Broom Road

05 *Postcode, plaats en land van de deposant*Teddington TW11 9NU,
Groot-Brittannië06 *Naam en adres van de gemachtigde of vermelding van het correspondentie-adres van de deposant*

Octrooibureau Vriesendorp & Gaade B.V.

Dr. Kuiperstraat 6
2514 BB 's-Gravenhage
Nederland.08 *Afbeelding van de tekening of het model*

ZIE AFBEELDING(EN)

11 *Vermelding van het voortbrengsel gevolgd door de aanduiding van de klasse(n) en onderklasse(n)*

Houder (kl 9-01, 02).

13 *Recht van voorrang als bedoeld in artikel 4 van het verdrag van Parijs tot bescherming van de Industriële Eigendom*

Groot-Brittannië, dd. 26 01 1994, nr. 2036558, Shell International Petroleum Company Limited.

14 *Vermelding van de naam van de werkelijke ontwerper van de tekening*

KELSEY Steven Frederick

18 *Dagtekening van de aanvraag van de vernieuwing*

08.04.2009

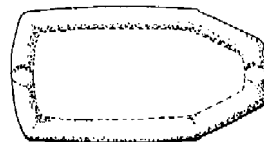
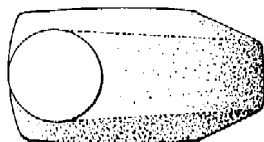
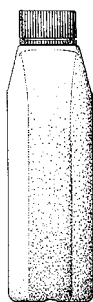
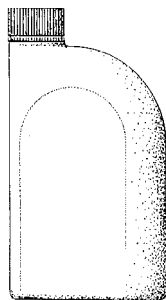
01 *Inschrijvingsnummer***24717-03***Nummer en dagtekening (dag en uur) van het depot*

69655-03 15.04.1994 , 11.35

02 *Vervaldatum*

15.04.2014

03 *Naam van de deposant*

Carix Group Limited

04 *Adres (straat en nummer) van de deposant*

Lensbury Conference Centre, Broom Road

05 *Postcode, plaats en land van de deposant*Teddington TW11 9NU,
Groot-Brittannië06 *Naam en adres van de gemachtigde of vermelding van het correspondentie-adres van de deposant*

Octrooibureau Vriesendorp & Gaade B.V.

Dr. Kuiperstraat 6
2514 BB 's-Gravenhage
Nederland.08 *Afbeelding van de tekening of het model*

ZIE AFBEELDING(EN)

11 *Vermelding van het voortbrengsel gevolgd door de aanduiding van de klasse(n) en onderklasse(n)*

Houder (kl 9-01, 02).

13 *Recht van voorrang als bedoeld in artikel 4 van het verdrag van Parijs tot bescherming van de Industriële Eigendom*

Groot-Brittannië, dd. 26 01 1994, nr. 2036559, Shell International Petroleum Company Limited.

14 *Vermelding van de naam van de werkelijke ontwerper van de tekening*

KELSEY Steven Frederick

18 *Dagtekening van de aanvraag van de vernieuwing*

08.04.2009

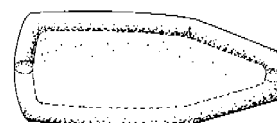
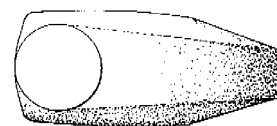
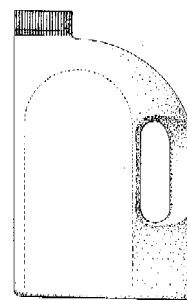
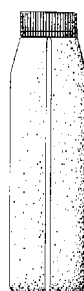
01 *Inschrijvingsnummer***24815-00***Nummer en dagtekening (dag en uur) van het depot*

69736-00 11.05.1994 , 15.35

02 *Vervaldatum*

11.05.2014

03 *Naam van de deposant*

De Telefoongids B.V.

04 *Adres (straat en nummer) van de deposant*

Condensatorweg 54

05 *Postcode, plaats en land van de deposant*1014 AX Amsterdam,
Nederland06 *Naam en adres van de gemachtigde of vermelding van het correspondentie-adres van de deposant*Shieldmark Zacco
Overschiestraat 61
1062 XD Amsterdam
Nederland.08 *Afbeelding van de tekening of het model*

ZIE AFBEELDING(EN)

09 *Vermelding van de kleur(en)*

groen, oranje, paars/blauw, wit

11 *Vermelding van het voortbrengsel gevolgd door de aanduiding van de klasse(n) en onderklasse(n)*

Gidsomslag (kl 19-04).

12 Beschrijving van de kenmerkende eigenschappen van het nieuwe uiterlijk van het voortbrengsel; in voorkomend geval, vermelding van de onderdelen van de tekening of het model waarop de kleuren betrekking hebben

Het voortbrengsel is afgebeeld in uitgevouwen toestand.

14 Vermelding van de naam van de werkelijke ontwerper van de tekening

DE GROOT Egbert Jouke Pieter;
LEIJDEKKERS Johannes Franciscus
Antonius

18 Dagtekening van de aanvraag van de vernieuwing

06.05.2009



01 Inschrijvingsnummer

24995-01

Nummer en dagtekening (dag en uur) van het depot

69868-01 05.07.1994 , 10.00

02 Vervaldatum

05.07.2014

03 Naam van de deposant

Kappetein, Johannes Leendert

04 Adres (straat en nummer) van de deposant

Dorpsstraat 40

05 Postcode, plaats en land van de deposant

2451 AR Leimuiden,
Nederland

06 Naam en adres van de gemachtigde of vermelding van het correspondentie-adres van de deposant

Shieldmark.Zacco
Overschiestraat 61
1062 XD Amsterdam
Nederland.

08 Afbeelding van de tekening of het model
ZIE AFBEELDING(EN)

11 Vermelding van het voortbrengsel gevolgd door de aanduiding van de klasse(n) en onderklasse(n)

Schoen (kl 2-04).

18 Dagtekening van de aanvraag van de vernieuwing

01.07.2009

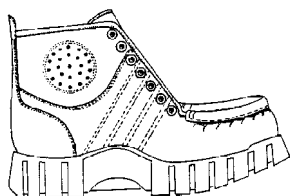

01 Inschrijvingsnummer

24995-02

Nummer en dagtekening (dag en uur) van het depot

69868-02 05.07.1994 , 10.00

02 Vervaldatum

05.07.2014

03 Naam van de deposant

Kappetein, Johannes Leendert

04 Adres (straat en nummer) van de deposant

Dorpsstraat 40

05 Postcode, plaats en land van de deposant

2451 AR Leimuiden,
Nederland

06 Naam en adres van de gemachtigde of vermelding van het correspondentie-adres van de deposant

Shieldmark.Zacco
Overschiestraat 61
1062 XD Amsterdam
Nederland.

08 Afbeelding van de tekening of het model
ZIE AFBEELDING(EN)

11 Vermelding van het voortbrengsel gevolgd door de aanduiding van de klasse(n) en onderklasse(n)

Schoen (kl 2-04).

18 Dagtekening van de aanvraag van de vernieuwing

01.07.2009

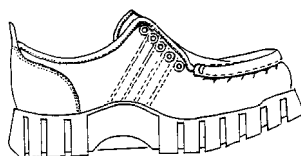

01 Inschrijvingsnummer

24995-03

Nummer en dagtekening (dag en uur) van het depot

69868-03 05.07.1994 , 10.00

02 Vervaldatum

05.07.2014

03 Naam van de deposant

Kappetein, Johannes Leendert

04 Adres (straat en nummer) van de deposant

Dorpsstraat 40

05 Postcode, plaats en land van de deposant

2451 AR Leimuiden,
Nederland

06 Naam en adres van de gemachtigde of vermelding van het correspondentie-adres van de deposant

Shieldmark.Zacco
Overschiestraat 61
1062 XD Amsterdam
Nederland.

08 Afbeelding van de tekening of het model
ZIE AFBEELDING(EN)

11 Vermelding van het voortbrengsel gevolgd door de aanduiding van de klasse(n) en onderklasse(n)

Schoen (kl 2-04).

18 Dagtekening van de aanvraag van de vernieuwing

01.07.2009

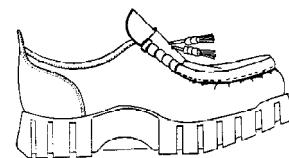

01 Numéro d'enregistrement
25024-00

Numéro, date et heure du dépôt

05606-00 18.07.1994 , 10.00

02 Date d'échéance

18.07.2014

03 Nom du déposant

Novartis AG

04 Adresse (rue et numéro) du déposant

Lichtstrasse 35

05 Code postal, localité et pays du déposant

CH-4056 Basel,
Suisse

06 Nom et adresse du mandataire ou indication de l'adresse postale du déposant

Cabinet Chaillot
Avenue de l'Agent Sarre 16/20, BP 74
92703 Colombes Cedex
France.

08 Reproduction du dessin ou modèle

VOIR REPRODUCTION(S)

11 Indication du produit suivi de la (des) classe(s) et de la (des) sous-classe(s)

Flacon avec bouchon (cl 9-01, 07).

13 Droit de priorité visé à l'article 4 de la Convention de Paris pour la protection de la Propriété Industrielle

Etats-Unis d'Amérique, le 18 01 1994,
no. 29/017574, HANSEN Elizabeth A.

18 Date de réception de la requête du renouvellement

11.06.2009



FIG. 1

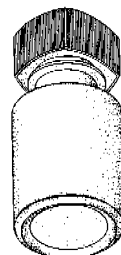

FIG. 2

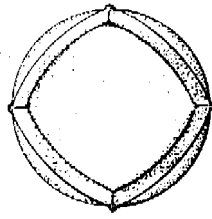

FIG. 3



FIG. 4

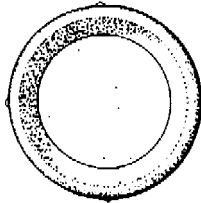

FIG. 5

- 01 Numéro d'enregistrement
25028-00
Numéro, date et heure du dépôt
05620-00 25.08.1994, 15.20
- 02 Date d'échéance
25.08.2014
- 03 Nom du déposant
Henry B. KOPF
- 04 Adresse (rue et numéro) du déposant
108 Coatbridge Circle
- 05 Code postal, localité et pays du déposant
Cary - North Carolina 27511,
Etats-Unis d'Amérique
- 06 Nom et adresse du mandataire ou indication
de l'adresse postale du déposant
Cabinet Chaillot
Avenue de l'Agent Sarre 16/20, BP 74
92703 Colombes Cedex
France.
- 08 Reproduction du dessin ou modèle
VOIR REPRODUCTION(S)
- 11 Indication du produit suivi de la (des)
classe(s) et de la (des) sous-classe(s)
Module de transfert de masse (cl 23-
01).
- 13 Droit de priorité visé à l'article 4 de la Con-
vention de Paris pour la protection de la Pro-
priété Industrielle
Etats-Unis d'Amérique, le 01 03 1994,
no. 29/019,362, KOPF Henry B.

14 Indication du nom du véritable créateur du
dessin ou modèle

KOPF Henry B.

18 Date de réception de la requête du renouvel-
lement

11.06.2009

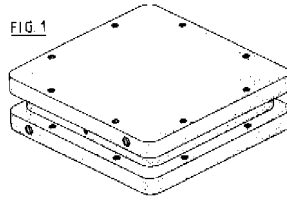

FIG. 1

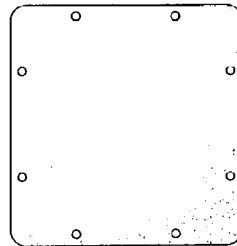

FIG. 2

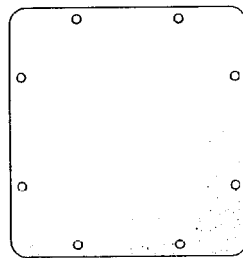

FIG. 3

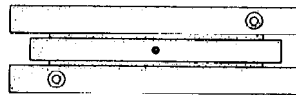

FIG. 4



FIG. 5

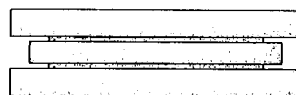

FIG. 6



FIG. 7

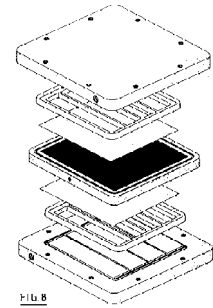
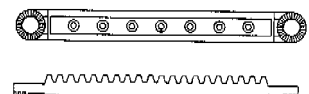
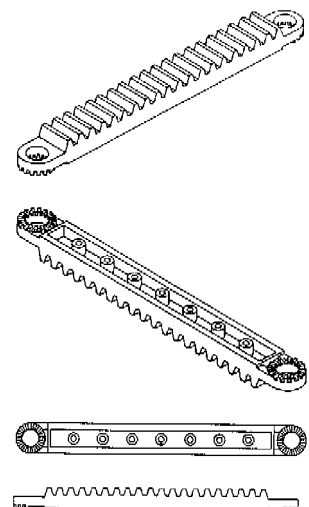

FIG. 8

- 01 Numéro d'enregistrement
25036-01
Numéro, date et heure du dépôt
05641-01 29.09.1994, 16.00
- 02 Date d'échéance
29.09.2014
- 03 Nom du déposant
LEGO A/S
- 04 Adresse (rue et numéro) du déposant
Aastvej 1
- 05 Code postal, localité et pays du déposant
DK-7190 Billund,
Danemark
- 06 Nom et adresse du mandataire ou indication
de l'adresse postale du déposant
Cabinet Chaillot
Avenue de l'Agent Sarre 16/20, BP 74
92703 Colombes Cedex
France.
- 08 Reproduction du dessin ou modèle
VOIR REPRODUCTION(S)
- 11 Indication du produit suivi de la (des)
classe(s) et de la (des) sous-classe(s)
Elément de construction (jouet) (cl 21-
01).
- 14 Indication du nom du véritable créateur du
dessin ou modèle
HATTING Jan; MADSEN Claus
Tannebaek
- 18 Date de réception de la requête du renouvel-
lement
11.06.2009





- 01 Numéro d'enregistrement
25036-02
Numéro, date et heure du dépôt
05641-02 29.09.1994 , 16.00
- 02 Date d'échéance
29.09.2014
- 03 Nom du déposant
LEGO A/S
- 04 Adresse (rue et numéro) du déposant
Aastvej 1
- 05 Code postal, localité et pays du déposant
DK-7190 Billund,
Danemark
- 06 Nom et adresse du mandataire ou indication
de l'adresse postale du déposant
Cabinet Chaillot
Avenue de l'Agent Sarre 16/20, BP 74
92703 Colombes Cedex
France.
- 08 Reproduction du dessin ou modèle
VOIR REPRODUCTION(S)
- 11 Indication du produit suivi de la (des)
classe(s) et de la (des) sous-classe(s)
Elément de construction (jouet) (cl 21-
01).
- 14 Indication du nom du véritable créateur du
dessin ou modèle
SCHMIDT Sten; JENSEN Kurt
- 18 Date de réception de la requête du renouvel-
lement
11.06.2009

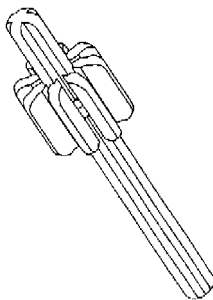
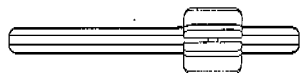
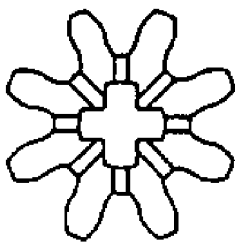

- 01 Numéro d'enregistrement
25036-03
Numéro, date et heure du dépôt
05641-03 29.09.1994 , 16.00
- 02 Date d'échéance
29.09.2014
- 03 Nom du déposant
LEGO A/S
- 04 Adresse (rue et numéro) du déposant
Aastvej 1
- 05 Code postal, localité et pays du déposant
DK-7190 Billund,
Danemark
- 06 Nom et adresse du mandataire ou indication
de l'adresse postale du déposant
Cabinet Chaillot
Avenue de l'Agent Sarre 16/20, BP 74
92703 Colombes Cedex
France.
- 08 Reproduction du dessin ou modèle
VOIR REPRODUCTION(S)
- 11 Indication du produit suivi de la (des)
classe(s) et de la (des) sous-classe(s)
Elément de construction (jouet) (cl 21-
01).
- 14 Indication du nom du véritable créateur du
dessin ou modèle
SCHMIDT Sten; JENSEN Kurt
- 18 Date de réception de la requête du renouvel-
lement
11.06.2009

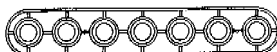
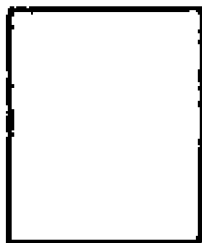

- 01 Numéro d'enregistrement
25036-04
Numéro, date et heure du dépôt
05641-04 29.09.1994 , 16.00
- 02 Date d'échéance
29.09.2014
- 03 Nom du déposant
LEGO A/S
- 04 Adresse (rue et numéro) du déposant
Aastvej 1
- 05 Code postal, localité et pays du déposant
DK-7190 Billund,
Danemark
- 06 Nom et adresse du mandataire ou indication
de l'adresse postale du déposant
Cabinet Chaillot
Avenue de l'Agent Sarre 16/20, BP 74
92703 Colombes Cedex
France.
- 08 Reproduction du dessin ou modèle
VOIR REPRODUCTION(S)
- 11 Indication du produit suivi de la (des)
classe(s) et de la (des) sous-classe(s)
Elément de construction (jouet) (cl 21-
01).
- 14 Indication du nom du véritable créateur du
dessin ou modèle
SCHMIDT Sten; JENSEN Kurt
- 18 Date de réception de la requête du renouvel-
lement
11.06.2009

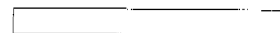
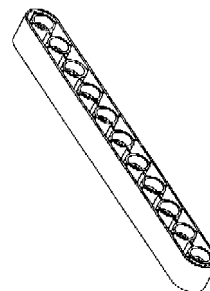

- 01 Numéro d'enregistrement
25036-05
Numéro, date et heure du dépôt
05641-05 29.09.1994 , 16.00
- 02 Date d'échéance
29.09.2014

- 03 *Nom du déposant*
LEGO A/S
- 04 *Adresse (rue et numéro) du déposant*
Aastvej 1
- 05 *Code postal, localit  et pays du d posant*
DK-7190 Billund,
Danemark
- 06 *Nom et adresse du mandataire ou indication de l'adresse postale du d posant*
Cabinet Chaillot
Avenue de l'Agent Sarre 16/20, BP 74
92703 Colombes Cedex
France.
- 08 *Reproduction du dessin ou mod le*
VOIR REPRODUCTION(S)
- 11 *Indication du produit suivi de la (des) classe(s) et de la (des) sous-classe(s)*
El ment de construction (jouet) (cl 21-01).
- 14 *Indication du nom du v ritable cr ateur du dessin ou mod le*
SCHMIDT Sten; JENSEN Kurt
- 18 *Date de r ception de la requ te du renouvellement*
11.06.2009

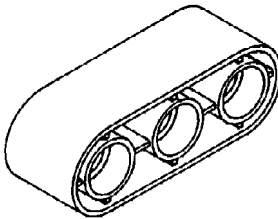
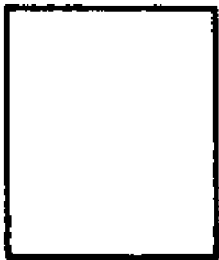
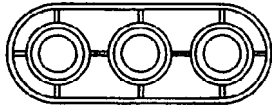

- 01 *Num ro d'enregistrement*
25036-06
Num ro, date et heure du d p t
05641-06 29.09.1994 , 16.00
- 02 *Date d' ch ance*
29.09.2014
- 03 *Nom du d posant*
LEGO A/S
- 04 *Adresse (rue et num ro) du d posant*
Aastvej 1

- 05 *Code postal, localit  et pays du d posant*
DK-7190 Billund,
Danemark
- 06 *Nom et adresse du mandataire ou indication de l'adresse postale du d posant*
Cabinet Chaillot
Avenue de l'Agent Sarre 16/20, BP 74
92703 Colombes Cedex
France.
- 08 *Reproduction du dessin ou mod le*
VOIR REPRODUCTION(S)
- 11 *Indication du produit suivi de la (des) classe(s) et de la (des) sous-classe(s)*
El ment de construction (jouet) (cl 21-01).
- 14 *Indication du nom du v ritable cr ateur du dessin ou mod le*
SCHMIDT Sten; JENSEN Kurt
- 18 *Date de r ception de la requ te du renouvellement*
11.06.2009

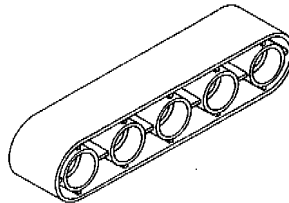
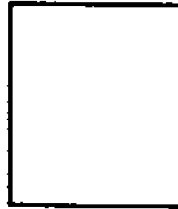
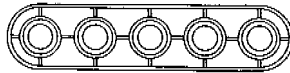

- 01 *Num ro d'enregistrement*
25036-07
Num ro, date et heure du d p t
05641-07 29.09.1994 , 16.00
- 02 *Date d' ch ance*
29.09.2014
- 03 *Nom du d posant*
LEGO A/S
- 04 *Adresse (rue et num ro) du d posant*
Aastvej 1
- 05 *Code postal, localit  et pays du d posant*
DK-7190 Billund,
Danemark
- 06 *Nom et adresse du mandataire ou indication de l'adresse postale du d posant*
Cabinet Chaillot
Avenue de l'Agent Sarre 16/20, BP 74

92703 Colombes Cedex
France.

- 08 *Reproduction du dessin ou mod le*
VOIR REPRODUCTION(S)
- 11 *Indication du produit suivi de la (des) classe(s) et de la (des) sous-classe(s)*
El ment de construction (jouet) (cl 21-01).
- 14 *Indication du nom du v ritable cr ateur du dessin ou mod le*
SCHMIDT Sten; JENSEN Kurt
- 18 *Date de r ception de la requ te du renouvellement*
11.06.2009

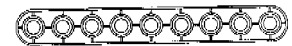
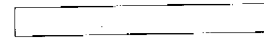
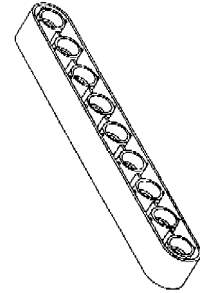

- 01 *Num ro d'enregistrement*
25036-08
Num ro, date et heure du d p t
05641-08 29.09.1994 , 16.00
- 02 *Date d' ch ance*
29.09.2014
- 03 *Nom du d posant*
LEGO A/S
- 04 *Adresse (rue et num ro) du d posant*
Aastvej 1
- 05 *Code postal, localit  et pays du d posant*
DK-7190 Billund,
Danemark
- 06 *Nom et adresse du mandataire ou indication de l'adresse postale du d posant*
Cabinet Chaillot
Avenue de l'Agent Sarre 16/20, BP 74
92703 Colombes Cedex
France.
- 08 *Reproduction du dessin ou mod le*
VOIR REPRODUCTION(S)

11 Indication du produit suivi de la (des) classe(s) et de la (des) sous-classe(s)
Elément de construction (jouet) (cl 21-01).

14 Indication du nom du véritable créateur du dessin ou modèle
SCHMIDT Sten; JENSEN Kurt

18 Date de réception de la requête du renouvellement
11.06.2009

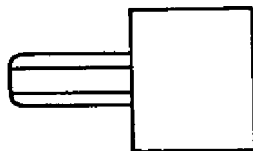
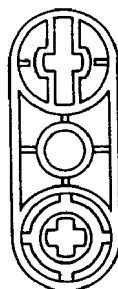
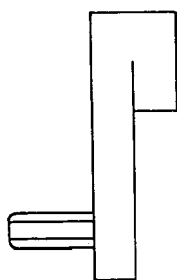
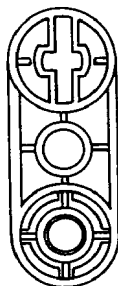
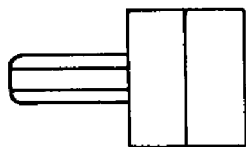
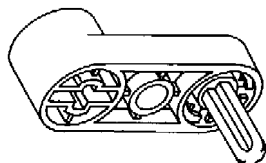
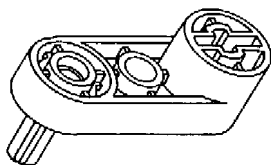

01 Numéro d'enregistrement
25036-09

Numéro, date et heure du dépôt
05641-09 29.09.1994 , 16.00

02 Date d'échéance
29.09.2014

03 Nom du déposant
LEGO A/S

04 Adresse (rue et numéro) du déposant
Aastvej 1

05 Code postal, localité et pays du déposant
DK-7190 Billund,
Danemark

06 Nom et adresse du mandataire ou indication de l'adresse postale du déposant
Cabinet Chaillot
Avenue de l'Agent Sarre 16/20, BP 74
92703 Colombes Cedex
France.

08 Reproduction du dessin ou modèle
VOIR REPRODUCTION(S)

11 Indication du produit suivi de la (des) classe(s) et de la (des) sous-classe(s)
Elément de construction (jouet) (cl 21-01).

14 Indication du nom du véritable créateur du dessin ou modèle
SCHMIDT Sten; JENSEN Kurt

18 Date de réception de la requête du renouvellement
11.06.2009

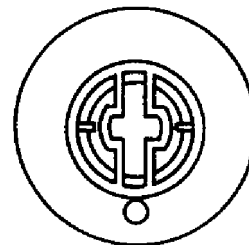
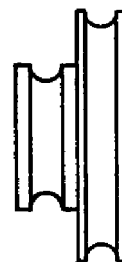
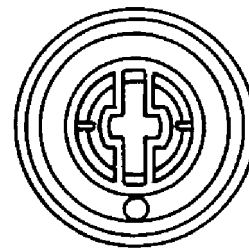
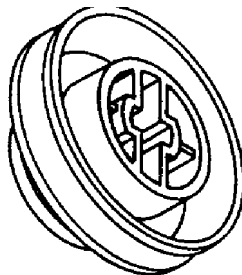
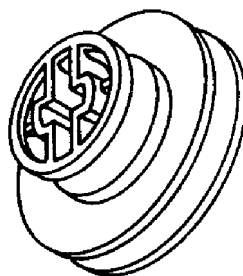

01 Numéro d'enregistrement
25036-10

Numéro, date et heure du dépôt
05641-10 29.09.1994 , 16.00

02 Date d'échéance
29.09.2014

03 Nom du déposant
LEGO A/S

04 Adresse (rue et numéro) du déposant
Aastvej 1

05 Code postal, localité et pays du déposant
DK-7190 Billund,
Danemark

06 Nom et adresse du mandataire ou indication de l'adresse postale du déposant
Cabinet Chaillot
Avenue de l'Agent Sarre 16/20, BP 74
92703 Colombes Cedex
France.

08 Reproduction du dessin ou modèle
VOIR REPRODUCTION(S)

11 Indication du produit suivi de la (des) classe(s) et de la (des) sous-classe(s)
Elément de construction (jouet) (cl 21-01).

14 Indication du nom du véritable créateur du dessin ou modèle
SCHMIDT Sten; JENSEN Kurt

18 Date de réception de la requête du renouvellement
11.06.2009

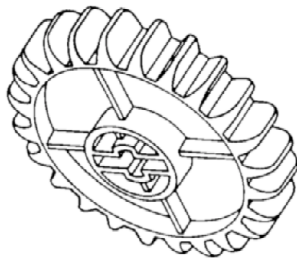
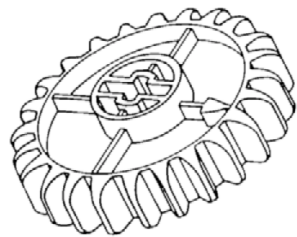
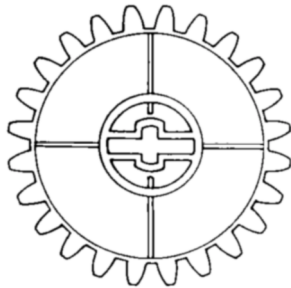
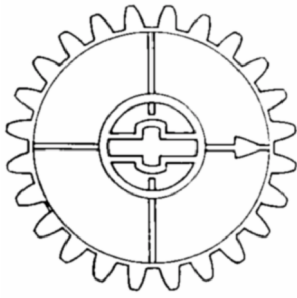

01 Numéro d'enregistrement
25036-11

Numéro, date et heure du dépôt
05641-11 29.09.1994 , 16.00

02 Date d'échéance
29.09.2014

03 Nom du déposant
LEGO A/S

04 Adresse (rue et numéro) du déposant
Aastvej 1

05 Code postal, localité et pays du déposant
DK-7190 Billund,
Danemark

06 Nom et adresse du mandataire ou indication
de l'adresse postale du déposant

Cabinet Chaillot
Avenue de l'Agent Sarre 16/20, BP 74
92703 Colombes Cedex
France.

08 Reproduction du dessin ou modèle
VOIR REPRODUCTION(S)

11 Indication du produit suivi de la (des)
classe(s) et de la (des) sous-classe(s)
Elément de construction (jouet) (cl 21-
01).

14 Indication du nom du véritable créateur du
dessin ou modèle
SCHMIDT Sten; JENSEN Kurt

18 Date de réception de la requête du renouvel-
lement
11.06.2009

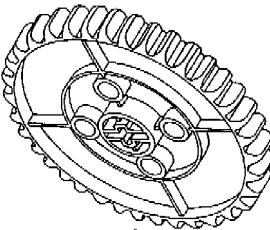
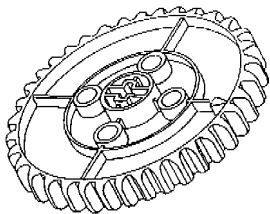
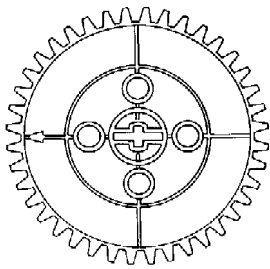
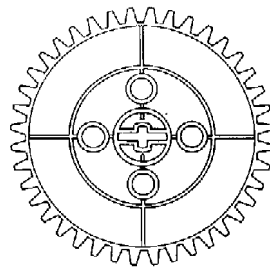

01 Numéro d'enregistrement
25036-12

Numéro, date et heure du dépôt
05641-12 29.09.1994 , 16.00

02 Date d'échéance
29.09.2014

03 Nom du déposant
LEGO A/S

04 Adresse (rue et numéro) du déposant
Aastvej 1

05 Code postal, localité et pays du déposant
DK-7190 Billund,
Danemark

06 Nom et adresse du mandataire ou indication
de l'adresse postale du déposant
Cabinet Chaillot
Avenue de l'Agent Sarre 16/20, BP 74
92703 Colombes Cedex
France.

08 Reproduction du dessin ou modèle
VOIR REPRODUCTION(S)

11 Indication du produit suivi de la (des)
classe(s) et de la (des) sous-classe(s)
Elément de construction (jouet) (cl 21-
01).

14 Indication du nom du véritable créateur du
dessin ou modèle
SCHMIDT Sten; JENSEN Kurt

18 Date de réception de la requête du renouvel-
lement
11.06.2009

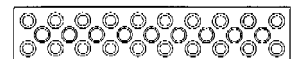
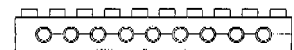
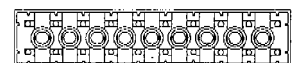
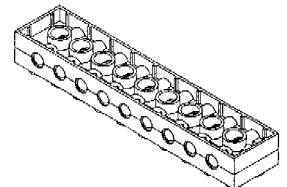
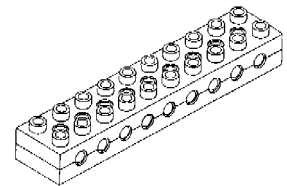

01 Numéro d'enregistrement
25036-13

Numéro, date et heure du dépôt
05641-13 29.09.1994 , 16.00

- 02 Date d'échéance
29.09.2014
- 03 Nom du déposant
LEGO A/S
- 04 Adresse (rue et numéro) du déposant
Aastvej 1
- 05 Code postal, localité et pays du déposant
DK-7190 Billund,
Danemark
- 06 Nom et adresse du mandataire ou indication
de l'adresse postale du déposant
Cabinet Chaillot
Avenue de l'Agent Sarre 16/20, BP 74
92703 Colombes Cedex
France.
- 08 Reproduction du dessin ou modèle
VOIR REPRODUCTION(S)
- 11 Indication du produit suivi de la (des)
classe(s) et de la (des) sous-classe(s)
Elément de construction (jouet) (cl 21-
01).
- 14 Indication du nom du véritable créateur du
dessin ou modèle
SCHMIDT Sten; JENSEN Kurt
- 18 Date de réception de la requête du renouvel-
lement
11.06.2009

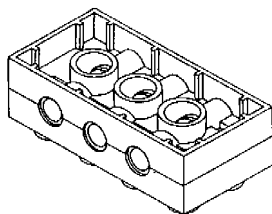
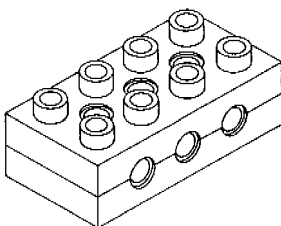
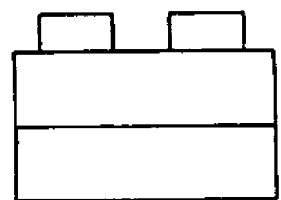
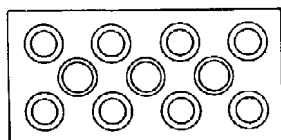
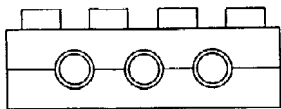
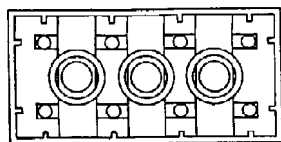

- 01 Numéro d'enregistrement
25036-14

Numéro, date et heure du dépôt
05641-14 29.09.1994 , 16.00

- 02 Date d'échéance
29.09.2014
- 03 Nom du déposant
LEGO A/S
- 04 Adresse (rue et numéro) du déposant
Aastvej 1
- 05 Code postal, localité et pays du déposant
DK-7190 Billund,
Danemark
- 06 Nom et adresse du mandataire ou indication
de l'adresse postale du déposant
Cabinet Chaillot
Avenue de l'Agent Sarre 16/20, BP 74
92703 Colombes Cedex
France.
- 08 Reproduction du dessin ou modèle
VOIR REPRODUCTION(S)
- 11 Indication du produit suivi de la (des)
classe(s) et de la (des) sous-classe(s)
Elément de construction (jouet) (cl 21-
01).
- 14 Indication du nom du véritable créateur du
dessin ou modèle
SCHMIDT Sten; JENSEN Kurt
- 18 Date de réception de la requête du renouvel-
lement
11.06.2009

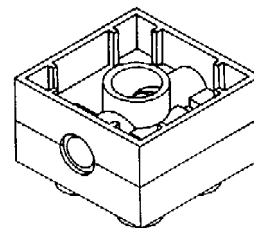
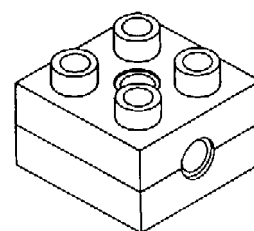
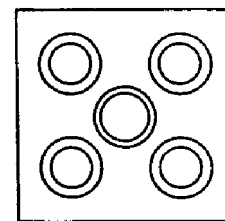
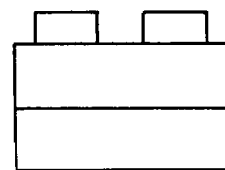
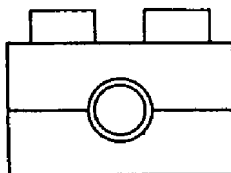
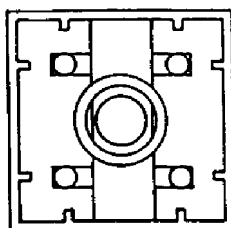

- 01 Numéro d'enregistrement
25036-15

Numéro, date et heure du dépôt
05641-15 29.09.1994 , 16.00

- 02 Date d'échéance
29.09.2014
- 03 Nom du déposant
LEGO A/S
- 04 Adresse (rue et numéro) du déposant
Aastvej 1
- 05 Code postal, localité et pays du déposant
DK-7190 Billund,
Danemark
- 06 Nom et adresse du mandataire ou indication
de l'adresse postale du déposant
Cabinet Chaillot
Avenue de l'Agent Sarre 16/20, BP 74
92703 Colombes Cedex
France.
- 08 Reproduction du dessin ou modèle
VOIR REPRODUCTION(S)
- 11 Indication du produit suivi de la (des)
classe(s) et de la (des) sous-classe(s)
Elément de construction (jouet) (cl 21-
01).
- 14 Indication du nom du véritable créateur du
dessin ou modèle
SCHMIDT Sten; JENSEN Kurt

- 18 *Date de réception de la requête du renouvellement*
11.06.2009

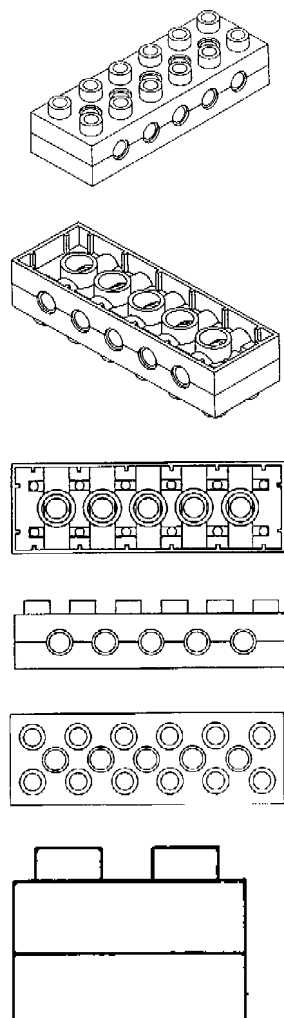

- 01 *Numéro d'enregistrement*
25036-16
Numéro, date et heure du dépôt
05641-16 29.09.1994, 16.00
- 02 *Date d'échéance*
29.09.2014
- 03 *Nom du déposant*
LEGO A/S
- 04 *Adresse (rue et numéro) du déposant*
Aastvej 1
- 05 *Code postal, localité et pays du déposant*
DK-7190 Billund,
Danemark
- 06 *Nom et adresse du mandataire ou indication de l'adresse postale du déposant*
Cabinet Chaillot
Avenue de l'Agent Sarre 16/20, BP 74
92703 Colombes Cedex
France.
- 08 *Reproduction du dessin ou modèle*
VOIR REPRODUCTION(S)

- 11 *Indication du produit suivi de la (des) classe(s) et de la (des) sous-classe(s)*
Elément de construction (jouet) (cl 21-01).

- 14 *Indication du nom du véritable créateur du dessin ou modèle*
SCHMIDT Sten; JENSEN Kurt

- 18 *Date de réception de la requête du renouvellement*
11.06.2009

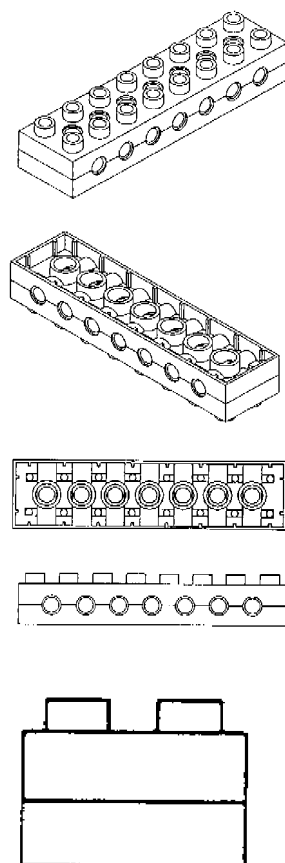

- 01 *Numéro d'enregistrement*
25036-17
Numéro, date et heure du dépôt
05641-17 29.09.1994, 16.00
- 02 *Date d'échéance*
29.09.2014
- 03 *Nom du déposant*
LEGO A/S
- 04 *Adresse (rue et numéro) du déposant*
Aastvej 1
- 05 *Code postal, localité et pays du déposant*
DK-7190 Billund,
Danemark
- 06 *Nom et adresse du mandataire ou indication de l'adresse postale du déposant*
Cabinet Chaillot
Avenue de l'Agent Sarre 16/20, BP 74
92703 Colombes Cedex
France.
- 08 *Reproduction du dessin ou modèle*
VOIR REPRODUCTION(S)

- 11 *Indication du produit suivi de la (des) classe(s) et de la (des) sous-classe(s)*
Elément de construction (jouet) (cl 21-01).

- 14 *Indication du nom du véritable créateur du dessin ou modèle*
FREDERIKSEN Jesper Bo

- 18 *Date de réception de la requête du renouvellement*
11.06.2009

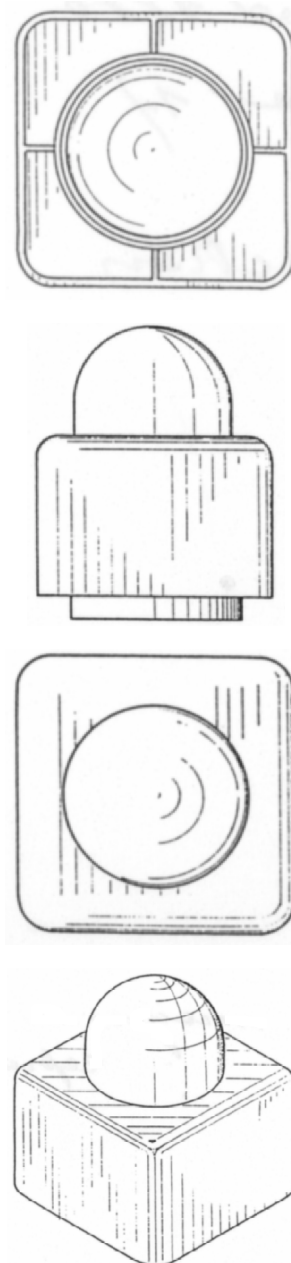

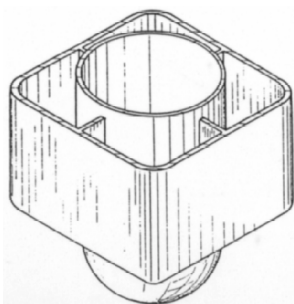

- 01 Numéro d'enregistrement
25036-18
Numéro, date et heure du dépôt
05641-18 29.09.1994 , 16.00
- 02 Date d'échéance
29.09.2014
- 03 Nom du déposant
LEGO A/S
- 04 Adresse (rue et numéro) du déposant
Aastvej 1
- 05 Code postal, localité et pays du déposant
DK-7190 Billund,
Danemark
- 06 Nom et adresse du mandataire ou indication
de l'adresse postale du déposant
Cabinet Chaillot
Avenue de l'Agent Sarre 16/20, BP 74
92703 Colombes Cedex
France.
- 08 Reproduction du dessin ou modèle
VOIR REPRODUCTION(S)
- 11 Indication du produit suivi de la (des)
classe(s) et de la (des) sous-classe(s)
Elément de construction (jouet) (cl 21-
01).
- 14 Indication du nom du véritable créateur du
dessin ou modèle
FREDERIKSEN Jesper Bo
- 18 Date de réception de la requête du renouvel-
lement
11.06.2009

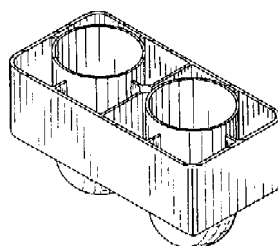
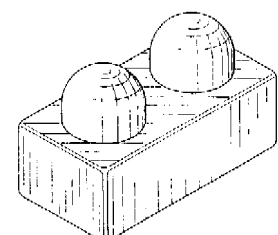

- 01 Numéro d'enregistrement
25036-19
Numéro, date et heure du dépôt
05641-19 29.09.1994 , 16.00
- 02 Date d'échéance
29.09.2014
- 03 Nom du déposant
LEGO A/S
- 04 Adresse (rue et numéro) du déposant
Aastvej 1
- 05 Code postal, localité et pays du déposant
DK-7190 Billund,
Danemark
- 06 Nom et adresse du mandataire ou indication
de l'adresse postale du déposant
Cabinet Chaillot
Avenue de l'Agent Sarre 16/20, BP 74
92703 Colombes Cedex
France.
- 08 Reproduction du dessin ou modèle
VOIR REPRODUCTION(S)
- 11 Indication du produit suivi de la (des)
classe(s) et de la (des) sous-classe(s)
Elément de construction (jouet) (cl 21-
01).
- 14 Indication du nom du véritable créateur du
dessin ou modèle
FREDERIKSEN Jesper Bo
- 18 Date de réception de la requête du renouvel-
lement
11.06.2009

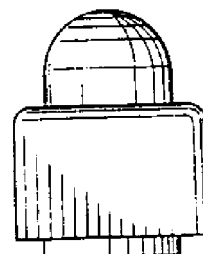
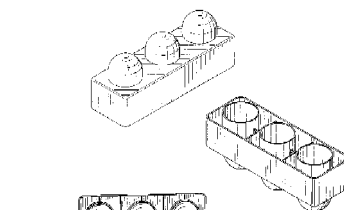
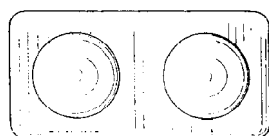
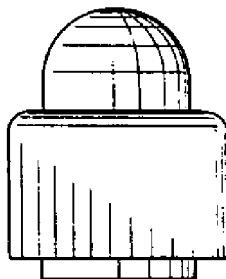
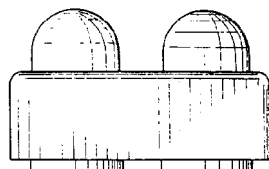
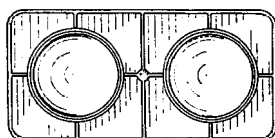

- 01 Numéro d'enregistrement
25036-20
Numéro, date et heure du dépôt
05641-20 29.09.1994 , 16.00
- 02 Date d'échéance
29.09.2014
- 03 Nom du déposant
LEGO A/S
- 04 Adresse (rue et numéro) du déposant
Aastvej 1
- 05 Code postal, localité et pays du déposant
DK-7190 Billund,
Danemark
- 06 Nom et adresse du mandataire ou indication
de l'adresse postale du déposant
Cabinet Chaillot
Avenue de l'Agent Sarre 16/20, BP 74
92703 Colombes Cedex
France.
- 08 Reproduction du dessin ou modèle
VOIR REPRODUCTION(S)
- 11 Indication du produit suivi de la (des)
classe(s) et de la (des) sous-classe(s)
Elément de construction (jouet) (cl 21-
01).
- 14 Indication du nom du véritable créateur du
dessin ou modèle
FREDERIKSEN Jesper Bo
- 18 Date de réception de la requête du renouvel-
lement
11.06.2009

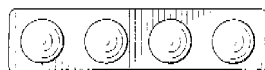
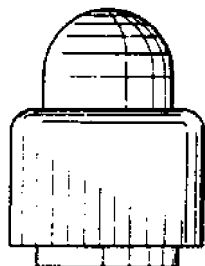
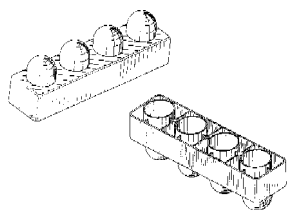

01 Numéro d'enregistrement

25036-21

Numéro, date et heure du dépôt
05641-21 29.09.1994 , 16.00

02 Date d'échéance

29.09.2014

03 Nom du déposant

LEGO A/S

04 Adresse (rue et numéro) du déposant

Aastvej 1

05 Code postal, localité et pays du déposant

DK-7190 Billund,
Danemark

06 Nom et adresse du mandataire ou indication
de l'adresse postale du déposant

Cabinet Chaillot
Avenue de l'Agent Sarre 16/20, BP 74
92703 Colombes Cedex
France.

08 Reproduction du dessin ou modèle

VOIR REPRODUCTION(S)

11 Indication du produit suivi de la (des)
classe(s) et de la (des) sous-classe(s)

Élément de construction (jouet) (cl 21-
01).

14 Indication du nom du véritable créateur du
dessin ou modèle

FREDERIKSEN Jesper Bo

18 Date de réception de la requête du renouvel-
lement

11.06.2009

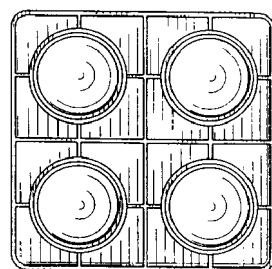
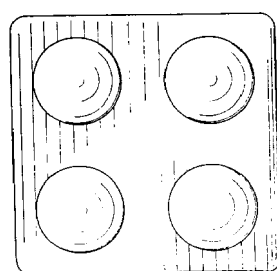
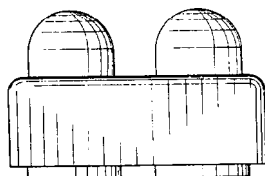
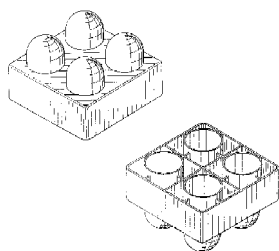

01 Numéro d'enregistrement

25036-22

Numéro, date et heure du dépôt
05641-22 29.09.1994 , 16.00

02 Date d'échéance

29.09.2014

03 Nom du déposant

LEGO A/S

04 Adresse (rue et numéro) du déposant

Aastvej 1

05 Code postal, localité et pays du déposant

DK-7190 Billund,
Danemark

06 Nom et adresse du mandataire ou indication
de l'adresse postale du déposant

Cabinet Chaillot
Avenue de l'Agent Sarre 16/20, BP 74
92703 Colombes Cedex
France.

08 Reproduction du dessin ou modèle

VOIR REPRODUCTION(S)

11 Indication du produit suivi de la (des)
classe(s) et de la (des) sous-classe(s)

Élément de construction (jouet) (cl 21-
01).

14 Indication du nom du véritable créateur du
dessin ou modèle

FREDERIKSEN Jesper Bo

18 Date de réception de la requête du renouvel-
lement

11.06.2009

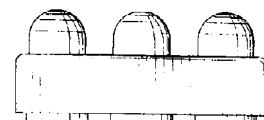
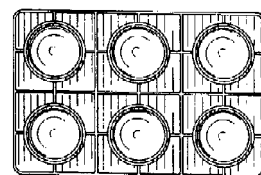
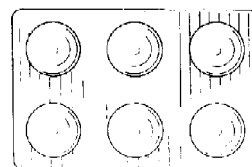
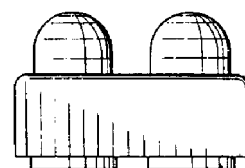
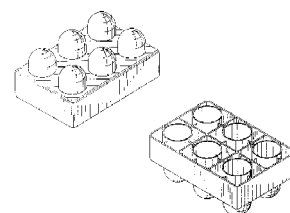

01 Numéro d'enregistrement

25036-23

Numéro, date et heure du dépôt
05641-23 29.09.1994 , 16.00

02 Date d'échéance

29.09.2014

03 Nom du déposant

LEGO A/S

04 Adresse (rue et numéro) du déposant

Aastvej 1

05 Code postal, localité et pays du déposant

DK-7190 Billund,
Danemark

06 Nom et adresse du mandataire ou indication
de l'adresse postale du déposant

Cabinet Chaillot
Avenue de l'Agent Sarre 16/20, BP 74
92703 Colombes Cedex
France.

08 Reproduction du dessin ou modèle

VOIR REPRODUCTION(S)

11 Indication du produit suivi de la (des) classe(s) et de la (des) sous-classe(s)
Elément de construction (jouet) (cl 21-01).

14 Indication du nom du véritable créateur du dessin ou modèle
FREDERIKSEN Jesper Bo

18 Date de réception de la requête du renouvellement
11.06.2009

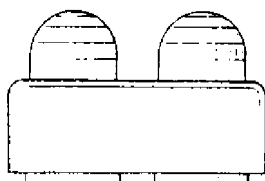
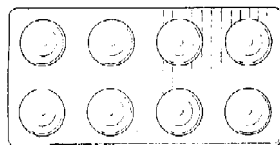
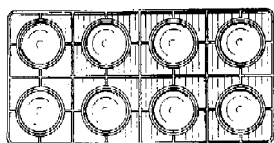
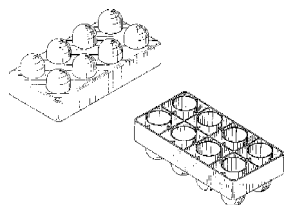

01 Numéro d'enregistrement
25036-24

Numéro, date et heure du dépôt
05641-24 29.09.1994, 16.00

02 Date d'échéance
29.09.2014

03 Nom du déposant
LEGO A/S

04 Adresse (rue et numéro) du déposant
Aastvej 1

05 Code postal, localité et pays du déposant
DK-7190 Billund,
Danemark

06 Nom et adresse du mandataire ou indication de l'adresse postale du déposant
Cabinet Chaillot
Avenue de l'Agent Sarre 16/20, BP 74
92703 Colombes Cedex
France.

08 Reproduction du dessin ou modèle
VOIR REPRODUCTION(S)

11 Indication du produit suivi de la (des) classe(s) et de la (des) sous-classe(s)
Elément de construction (jouet) (cl 21-01).

14 Indication du nom du véritable créateur du dessin ou modèle
FREDERIKSEN Jesper Bo

18 Date de réception de la requête du renouvellement
11.06.2009

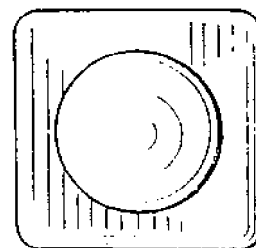
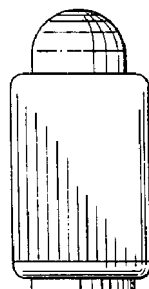
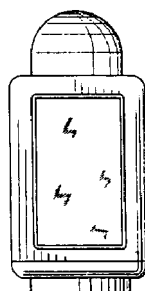
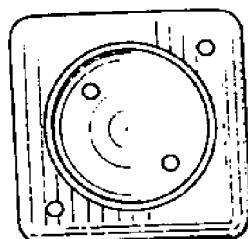
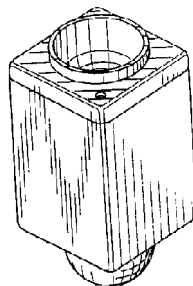
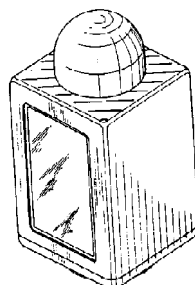

01 Numéro d'enregistrement
25036-25

Numéro, date et heure du dépôt
05641-25 29.09.1994, 16.00

02 Date d'échéance
29.09.2014

03 Nom du déposant
LEGO A/S

04 Adresse (rue et numéro) du déposant
Aastvej 1

05 Code postal, localité et pays du déposant
DK-7190 Billund,
Danemark

06 Nom et adresse du mandataire ou indication de l'adresse postale du déposant
Cabinet Chaillot
Avenue de l'Agent Sarre 16/20, BP 74
92703 Colombes Cedex
France.

08 Reproduction du dessin ou modèle
VOIR REPRODUCTION(S)

11 Indication du produit suivi de la (des) classe(s) et de la (des) sous-classe(s)
Elément de construction (jouet) (cl 21-01).

14 Indication du nom du véritable créateur du dessin ou modèle
FREDERIKSEN Jesper Bo

18 Date de réception de la requête du renouvellement
11.06.2009

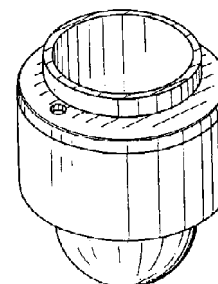
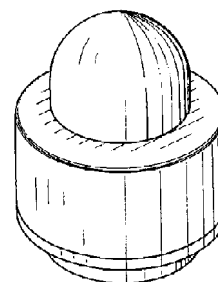

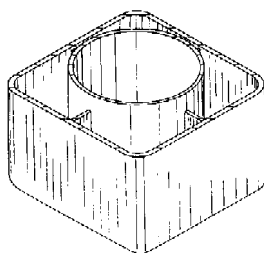
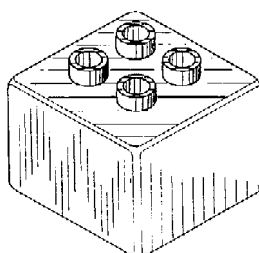
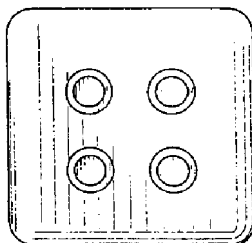
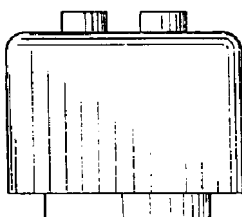
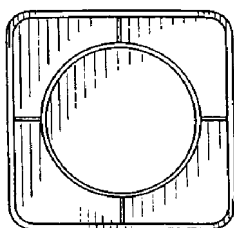
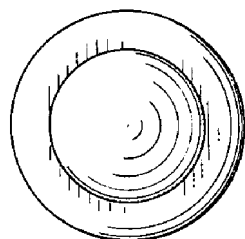
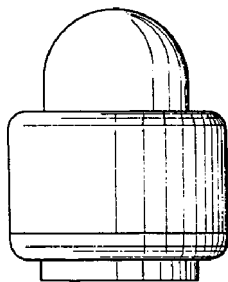
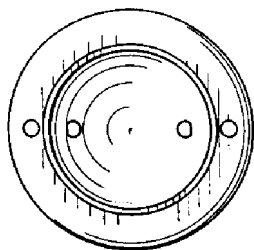

05 *Code postal, localit  et pays du d posant*
DK-7190 Billund,
Danemark

06 *Nom et adresse du mandataire ou indication de l'adresse postale du d posant*
Cabinet Chaillot
Avenue de l'Agent Sarre 16/20, BP 74
92703 Colombes Cedex
France.

08 *Reproduction du dessin ou mod le*
VOIR REPRODUCTION(S)

11 *Indication du produit suivi de la (des) classe(s) et de la (des) sous-classe(s)*
El ment de construction (jouet) (cl 21-01).

14 *Indication du nom du v ritable cr ateur du dessin ou mod le*
MATHIESEN Thomas

18 *Date de r ception de la requ te du renouvellement*
11.06.2009

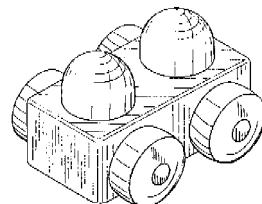
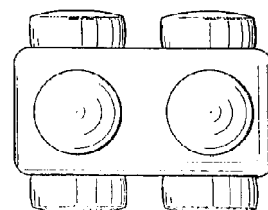
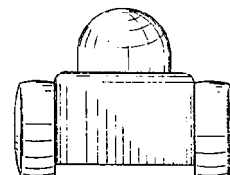
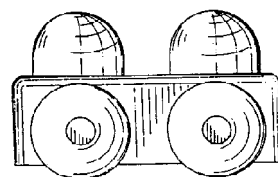
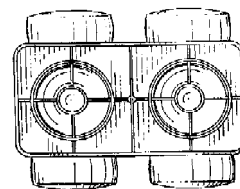

01 *Num ro d'enregistrement*
25036-26

Num ro, date et heure du d p t
05641-26 29.09.1994 , 16.00

02 *Date d' ch ance*
29.09.2014

03 *Nom du d posant*
LEGO A/S

04 *Adresse (rue et num ro) du d posant*
Aastvej 1

05 *Code postal, localit  et pays du d posant*
DK-7190 Billund,
Danemark

06 *Nom et adresse du mandataire ou indication de l'adresse postale du d posant*
Cabinet Chaillot
Avenue de l'Agent Sarre 16/20, BP 74
92703 Colombes Cedex
France.

08 *Reproduction du dessin ou mod le*
VOIR REPRODUCTION(S)

11 *Indication du produit suivi de la (des) classe(s) et de la (des) sous-classe(s)*
El ment de construction (jouet) (cl 21-01).

14 *Indication du nom du v ritable cr ateur du dessin ou mod le*
FREDERIKSEN Jesper Bo

18 *Date de r ception de la requ te du renouvellement*
11.06.2009

01 *Num ro d'enregistrement*
25036-27

Num ro, date et heure du d p t
05641-27 29.09.1994 , 16.00

02 *Date d' ch ance*
29.09.2014

03 *Nom du d posant*
LEGO A/S

04 *Adresse (rue et num ro) du d posant*
Aastvej 1

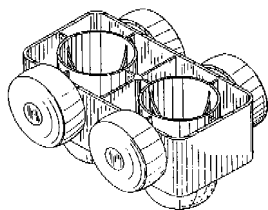

- 01 *Numéro d'enregistrement*
25036-28
Numéro, date et heure du dépôt
05641-28 29.09.1994 , 16.00
- 02 *Date d'échéance*
29.09.2014
- 03 *Nom du déposant*
LEGO A/S
- 04 *Adresse (rue et numéro) du déposant*
Aastvej 1
- 05 *Code postal, localité et pays du déposant*
DK-7190 Billund,
Danemark
- 06 *Nom et adresse du mandataire ou indication de l'adresse postale du déposant*
Cabinet Chaillot
Avenue de l'Agent Sarre 16/20, BP 74
92703 Colombes Cedex
France.
- 08 *Reproduction du dessin ou modèle*
VOIR REPRODUCTION(S)
- 11 *Indication du produit suivi de la (des) classe(s) et de la (des) sous-classe(s)*
Elément de construction (jouet) (cl 21-01).
- 14 *Indication du nom du véritable créateur du dessin ou modèle*
MATHIESEN Thomas
- 18 *Date de réception de la requête du renouvellement*
11.06.2009

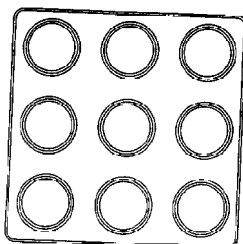
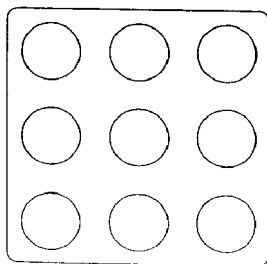
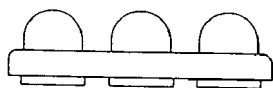
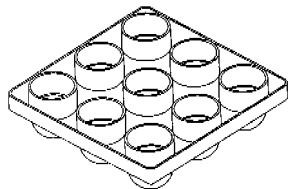
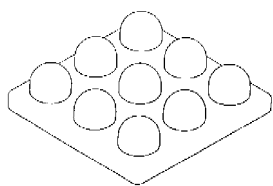

- 01 *Numéro d'enregistrement*
25036-29
Numéro, date et heure du dépôt
05641-29 29.09.1994 , 16.00
- 02 *Date d'échéance*
29.09.2014
- 03 *Nom du déposant*
LEGO A/S
- 04 *Adresse (rue et numéro) du déposant*
Aastvej 1
- 05 *Code postal, localité et pays du déposant*
DK-7190 Billund,
Danemark
- 06 *Nom et adresse du mandataire ou indication de l'adresse postale du déposant*
Cabinet Chaillot
Avenue de l'Agent Sarre 16/20, BP 74
92703 Colombes Cedex
France.
- 08 *Reproduction du dessin ou modèle*
VOIR REPRODUCTION(S)
- 11 *Indication du produit suivi de la (des) classe(s) et de la (des) sous-classe(s)*
Elément de construction (jouet) (cl 21-01).
- 14 *Indication du nom du véritable créateur du dessin ou modèle*
MATHIESEN Thomas
- 18 *Date de réception de la requête du renouvellement*
11.06.2009

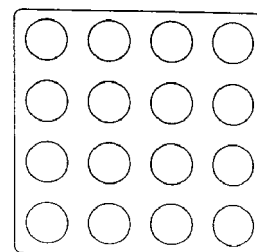
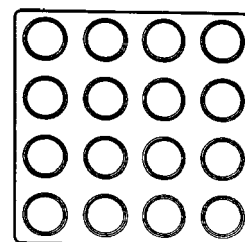
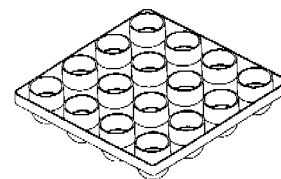
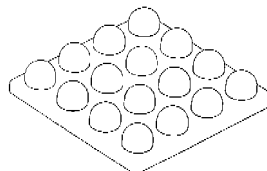

- 01 *Inschrijvingsnummer*
25124-00
Nummer en dagtekening (dag en uur) van het depot
69962-00 04.08.1994 , 16.00
- 02 *Vervaldatum*
04.08.2014
- 03 *Naam van de deposant*
Kohler Co., Wisconsin corporation
- 04 *Adres (straat en nummer) van de deposant*
444 Highland Drive
- 05 *Postcode, plaats en land van de deposant*
Kohler - Wisconsin 53044,
Ver.St.v.Am
- 06 *Naam en adres van de gemachtigde of vermelding van het correspondentie-adres van de deposant*
Elzas Noordzij B.V.
De Lairessestraat 159
1075 HK Amsterdam
Nederland.
- 08 *Afbeelding van de tekening of het model*
ZIE AFBELDING(EN)
- 11 *Vermelding van het voortbrengsel gevolgd door de aanduiding van de klasse(n) en onderklasse(n)*
Handdouche (kl 23-02).
- 12 *Beschrijving van de kenmerkende eigenschappen van het nieuwe uiterlijk van het voortbrengsel; in voorkomend geval, vermeld*

ding van de onderdelen van de tekening of het model waarop de kleuren betrekking hebben

Fig. 1: aanzicht in perspectief; fig. 2: vooraanzicht; fig. 3: zij-aanzicht; fig. 4: bovenaanzicht; fig. 5: achteraanzicht; fig. 6: onderaanzicht.

- 13 *Recht van voorrang als bedoeld in artikel 4 van het verdrag van Parijs tot bescherming van de Industriële Eigendom*
Ver.St.v.Am., dd. 14 02 1994, nr. 29/018,750, DANNENBERG Todd D.
- 14 *Vermelding van de naam van de werkelijke ontwerper van de tekening*
DANNENBERG Todd D.
- 18 *Dagtekening van de aanvraag van de vernieuwing*
21.07.2009

FIG.1.

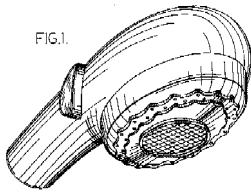

FIG.2.

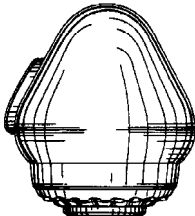

FIG.3.

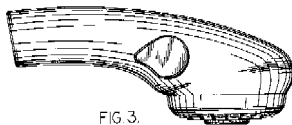

FIG.4.



FIG.5.

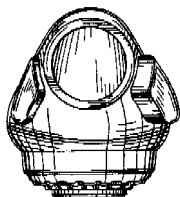
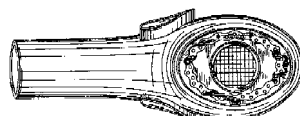

FIG.6.



01 *Inschrijvingsnummer*
25127-00

Nummer en dagtekening (dag en uur) van het depot

70035-00 31.08.1994 , 24.00

02 *Vervaldatum*

31.08.2014

03 *Naam van de deposant*

Zeev Tal

04 *Adres (straat en nummer) van de deposant*

15 Ha' Assif St.

05 *Postcode, plaats en land van de deposant*

Haifa 34637,
Israël

06 *Naam en adres van de gemachtigde of vermelding van het correspondentie-adres van de deposant*

Dennemeyer & Associates SA
55 rue des Bruyères
L-1274 Howald
Luxemburg.

08 *Afbeelding van de tekening of het model*
ZIE AFBEELDING(EN)

11 *Vermelding van het voortbrengsel gevolgd door de aanduiding van de klasse(n) en onderklasse(n)*

Tube uitknijp-inrichting (kl 7-99).

13 *Recht van voorrang als bedoeld in artikel 4 van het verdrag van Parijs tot bescherming van de Industriële Eigendom*

Israel, dd. 06 03 1994, nr. 22292, ZEEV Tal.

14 *Vermelding van de naam van de werkelijke ontwerper van de tekening*

ZEEV Tal

18 *Dagtekening van de aanvraag van de vernieuwing*

23.07.2009

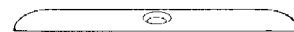
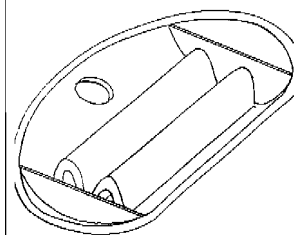
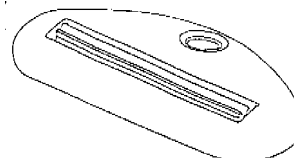
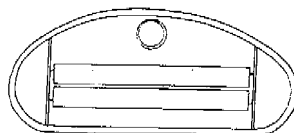

01 *Inschrijvingsnummer*

25166-01

Nummer en dagtekening (dag en uur) van het depot

69991-01 12.08.1994 , 24.00

02 *Vervaldatum*

12.08.2014

03 *Naam van de deposant*

Kohler Co., Wisconsin corporation

04 *Adres (straat en nummer) van de deposant*

444 Highland Drive

05 *Postcode, plaats en land van de deposant*

Kohler - Wisconsin 53044,
Ver.St.v.Am

06 *Naam en adres van de gemachtigde of vermelding van het correspondentie-adres van de deposant*

Elzas Noordzij B.V.
De Lairessestraat 159
1075 HK Amsterdam
Nederland.

08 *Afbeelding van de tekening of het model*
ZIE AFBEELDING(EN)

11 *Vermelding van het voortbrengsel gevolgd door de aanduiding van de klasse(n) en onderklasse(n)*

Spuit- en sproei-inrichting (kl 23-01).

12 *Beschrijving van de kenmerkende eigenschappen van het nieuwe uiterlijk van het voortbrengsel; in voorkomend geval, vermelding van de onderdelen van de tekening of het model waarop de kleuren betrekking hebben*

Fig. 1: vooraanzicht; fig. 2: zij-aanzicht; fig. 3: achteraanzicht; fig. 4: onderaanzicht.

13 *Recht van voorrang als bedoeld in artikel 4 van het verdrag van Parijs tot bescherming van de Industriële Eigendom*

Ver.St.v.Am., dd. 14 02 1994, nr. 29/018,714, DANNENBERG Todd D.; GIESE Robert C.

14 *Vermelding van de naam van de werkelijke ontwerper van de tekening*

DANNENBERG Todd D.; GIESE Robert C.

18 *Dagtekening van de aanvraag van de vernieuwing*

21.07.2009

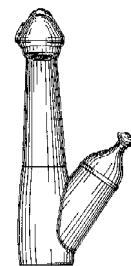

FIG.1

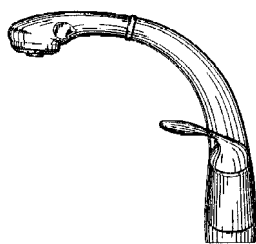

FIG. 2

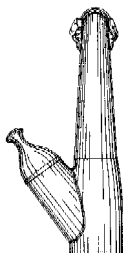

FIG. 3

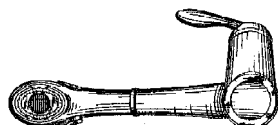

FIG. 4

- 01 *Inschrijvingsnummer*
25166-02
Nummer en dagtekening (dag en uur) van het depot
69991-02 12.08.1994 , 24.00
- 02 *Vervaldatum*
12.08.2014
- 03 *Naam van de deposant*
Kohler Co., Wisconsin corporation
- 04 *Adres (straat en nummer) van de deposant*
444 Highland Drive
- 05 *Postcode, plaats en land van de deposant*
Kohler - Wisconsin 53044,
Ver.St.v.Am
- 06 *Naam en adres van de gemachtigde of vermelding van het correspondentie-adres van de deposant*
Elzas Noordzij B.V.
De Lairessestraat 159
1075 HK Amsterdam
Nederland.
- 08 *Afbeelding van de tekening of het model*
ZIE AFBEELDING(EN)
- 11 *Vermelding van het voortbrengsel gevolgd door de aanduiding van de klasse(n) en onderklasse(n)*
Spuut- en sproei-inrichting (kl 23-01).

- 13 *Recht van voorrang als bedoeld in artikel 4 van het verdrag van Parijs tot bescherming van de Industriële Eigendom*
Ver.St.v.Am., dd. 14 02 1994, nr. 29/018,714, DANNENBERG Todd D.; GIESE Robert C.
- 14 *Vermelding van de naam van de werkelijke ontwerper van de tekening*
DANNENBERG Todd D.; GIESE Robert C.
- 18 *Dagtekening van de aanvraag van de vernieuwing*
21.07.2009

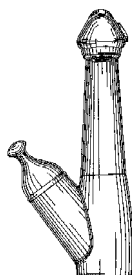

FIG. 1A

- 01 *Inschrijvingsnummer*
25166-03
Nummer en dagtekening (dag en uur) van het depot
69991-03 12.08.1994 , 24.00
- 02 *Vervaldatum*
12.08.2014
- 03 *Naam van de deposant*
Kohler Co., Wisconsin corporation
- 04 *Adres (straat en nummer) van de deposant*
444 Highland Drive
- 05 *Postcode, plaats en land van de deposant*
Kohler - Wisconsin 53044,
Ver.St.v.Am
- 06 *Naam en adres van de gemachtigde of vermelding van het correspondentie-adres van de deposant*
Elzas Noordzij B.V.
De Lairessestraat 159
1075 HK Amsterdam
Nederland.
- 08 *Afbeelding van de tekening of het model*
ZIE AFBEELDING(EN)
- 11 *Vermelding van het voortbrengsel gevolgd door de aanduiding van de klasse(n) en onderklasse(n)*
Spuut- en sproei-inrichting (kl 23-01).
- 12 *Beschrijving van de kenmerkende eigenschappen van het nieuwe uiterlijk van het voortbrengsel; in voorkomend geval, vermelding van de onderdelen van de tekening of het model waarop de kleuren betrekking hebben*
Fig. 1: vooraanzicht; fig. 2: bovenaanzicht; fig. 3: zij-aanzicht; fig. 4: onderaanzicht.
- 13 *Recht van voorrang als bedoeld in artikel 4 van het verdrag van Parijs tot bescherming van de Industriële Eigendom*
Ver.St.v.Am., dd. 14 02 1994, nr. 29/018,714, DANNENBERG Todd D.; GIESE Robert C.

- 14 *Vermelding van de naam van de werkelijke ontwerper van de tekening*
DANNENBERG Todd D.; GIESE Robert C.
- 18 *Dagtekening van de aanvraag van de vernieuwing*
21.07.2009



FIG. 1B

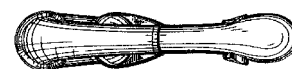

FIG. 2B

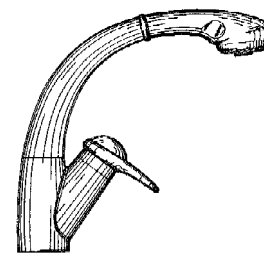

FIG. 3B



FIG. 4B

- 01 *Numéro d'enregistrement*
25171-00
Numéro, date et heure du dépôt
05592-00 21.06.1994 , 15.20
- 02 *Date d'échéance*
21.06.2014
- 03 *Nom du déposant*
CANON KABUSHIKI KAISHA
- 04 *Adresse (rue et numéro) du déposant*
30-2, 3-chome, Shimomaruko
- 05 *Code postal, localité et pays du déposant*
Ohta-ku - Tokyo,
Japon
- 06 *Nom et adresse du mandataire ou indication de l'adresse postale du déposant*
Cabinet Chaillot
Avenue de l'Agent Sarre 16/20, BP 74
92703 Colombes Cedex
France.
- 08 *Reproduction du dessin ou modèle*
VOIR REPRODUCTION(S)

11 Indication du produit suivi de la (des) classe(s) et de la (des) sous-classe(s)
Bouteille d'encre pour photocopieuse
(cl 9-01).

13 Droit de priorité visé à l'article 4 de la Convention de Paris pour la protection de la Propriété Industrielle

Japon, le 22 12 1993, no. 5-38889,
CANON KABUSHIKI KAISHA.

14 Indication du nom du véritable créateur du dessin ou modèle

SHIMIZU Hisakazu; NAGASHIMA
Toshiaki

18 Date de réception de la requête du renouvellement

14.05.2009

FIG. 1

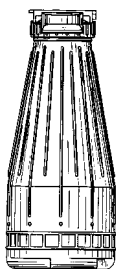

FIG. 2

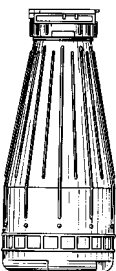

FIG. 3

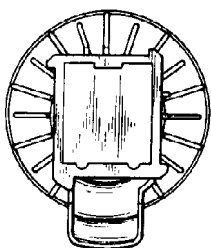

FIG. 4

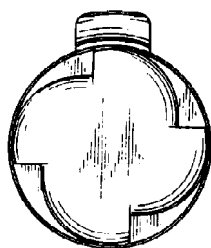

FIG. 5

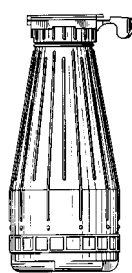

FIG. 6

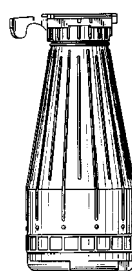
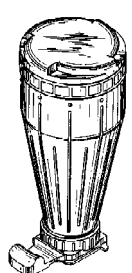

FIG. 7



01 Numéro d'enregistrement
25181-01

Numéro, date et heure du dépôt
70028-01 29.08.1994, 15.15

02 Date d'échéance
29.08.2014

03 Nom du déposant
LOCTITE CORPORATION,
Delaware corporation

04 Adresse (rue et numéro) du déposant
Hartford Square North,
10 Columbus Boulevard

05 Code postal, localité et pays du déposant
Hartford - CT 06106-5108,
Etats-Unis d'Amérique

06 Nom et adresse du mandataire ou indication
de l'adresse postale du déposant
Cabinet Chaillot
Avenue de l'Agent Sarre 16/20, BP 74
92703 Colombes Cedex
France.

08 Reproduction du dessin ou modèle
VOIR REPRODUCTION(S)

11 Indication du produit suivi de la (des)
classe(s) et de la (des) sous-classe(s)
Emballage (cl 9-01, 03).

13 Droit de priorité visé à l'article 4 de la Convention de Paris pour la protection de la Propriété Industrielle

Etats-Unis d'Amérique, le 11 03 1994,
no. 29/019,836, EDSTROM Richard
C.; BOURGEOIS Byron J.; HIRST
Richard N.

14 Indication du nom du véritable créateur du dessin ou modèle

EDSTROM Richard C.; BOURGEOIS
Byron J.; HIRST Richard N.

18 Date de réception de la requête du renouvellement

11.06.2009

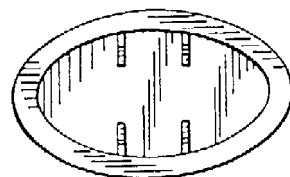
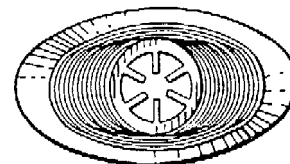
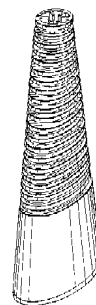

01 Numéro d'enregistrement
25181-02

Numéro, date et heure du dépôt
70028-02 29.08.1994 , 15.15

- 02 Date d'échéance
29.08.2014
- 03 Nom du déposant
LOCTITE CORPORATION,
Delaware corporation
- 04 Adresse (rue et numéro) du déposant
Hartford Square North,
10 Columbus Boulevard
- 05 Code postal, localité et pays du déposant
Hartford - CT 06106-5108,
Etats-Unis d'Amérique
- 06 Nom et adresse du mandataire ou indication
de l'adresse postale du déposant
Cabinet Chaillot
Avenue de l'Agent Sarre 16/20, BP 74
92703 Colombes Cedex
France.
- 08 Reproduction du dessin ou modèle
VOIR REPRODUCTION(S)
- 11 Indication du produit suivi de la (des)
classe(s) et de la (des) sous-classe(s)
Emballage (cl 9-01, 03).
- 13 Droit de priorité visé à l'article 4 de la
Convention de Paris pour la protection de la
Propriété Industrielle
Etats-Unis d'Amérique, le 11 03 1994,
no. 29/019,836, EDSTROM Richard
C.; BOURGEOIS Byron J.; HIRST
Richard N.
- 14 Indication du nom du véritable créateur du
dessin ou modèle
EDSTROM Richard C.; BOURGEOIS
Byron J.; HIRST Richard N.
- 18 Date de réception de la requête du renouvel-
lement
11.06.2009

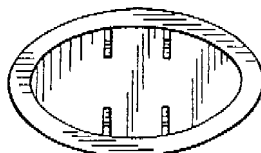
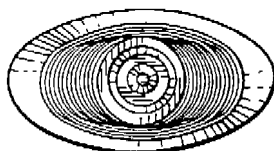
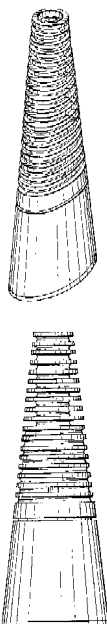

- 01 Numéro d'enregistrement
25312-00

Numéro, date et heure du dépôt
05595-00 29.06.1994 , 10.00

- 02 Date d'échéance
29.06.2014
- 03 Nom du déposant
CANON KABUSHIKI KAISHA
- 04 Adresse (rue et numéro) du déposant
30-2, 3-chome, Shimomaruko
- 05 Code postal, localité et pays du déposant
Ohta-ku - Tokyo,
Japon
- 06 Nom et adresse du mandataire ou indication
de l'adresse postale du déposant
Cabinet Chaillot
Avenue de l'Agent Sarre 16/20, BP 74
92703 Colombes Cedex
France.
- 08 Reproduction du dessin ou modèle
VOIR REPRODUCTION(S)
- 11 Indication du produit suivi de la (des)
classe(s) et de la (des) sous-classe(s)
Appareil de formation d'images (cl 14-
02, 03; 16-03; 18-02).
- 13 Droit de priorité visé à l'article 4 de la
Convention de Paris pour la protection de la
Propriété Industrielle
Japon, le 29 12 1993, no. 5-40039,
CANON K.K.
- 14 Indication du nom du véritable créateur du
dessin ou modèle
ISHIBASHI Masaaki;
HATAKEYAMA Takuya
- 18 Date de réception de la requête du renouvel-
lement
14.05.2009

FIG. 1



FIG. 2



FIG. 3

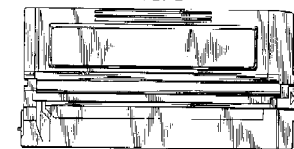

FIG. 4



FIG. 5



FIG. 6



FIG. 7

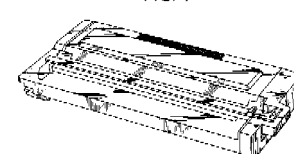

- 01 Numéro d'enregistrement
31106-01

Numéro, date et heure du dépôt
75869-01 17.06.1999 , 24.00

- 02 Date d'échéance
17.06.2014
- 03 Nom du déposant
CANON KABUSHIKI KAISHA
- 04 Adresse (rue et numéro) du déposant
30-2, 3-chome, Shimomaruko
- 05 Code postal, localité et pays du déposant
Ohta-ku - Tokyo,
Japon
- 06 Nom et adresse du mandataire ou indication
de l'adresse postale du déposant
Cabinet Chaillot
Avenue de l'Agent Sarre 16/20, BP 74

92703 Colombes Cedex
France.

08 *Reproduction du dessin ou modèle*
VOIR REPRODUCTION(S)

11 *Indication du produit suivi de la (des) classe(s) et de la (des) sous-classe(s)*
Réservoir d'encre pour imprimante (cl 14-02; 16-03; 18-02).

13 *Droit de priorité visé à l'article 4 de la Convention de Paris pour la protection de la Propriété Industrielle*
Japon, le 22 12 1998, no. 10-037291, CANON KABUSHIKI KAISHA.

14 *Indication du nom du véritable créateur du dessin ou modèle*
YASUO Kotaki; MASASHI Ogawa; TSUTOMU Abe

18 *Date de réception de la requête du renouvellement*
14.05.2009

FIG. 1

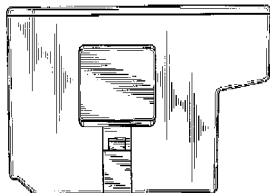

FIG. 2

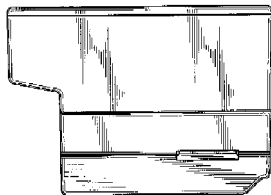

FIG. 3

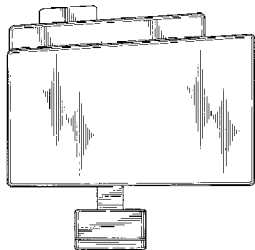

FIG. 4

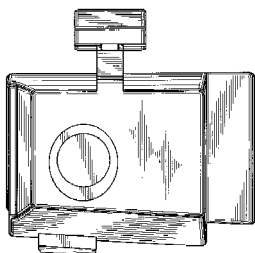

FIG. 5

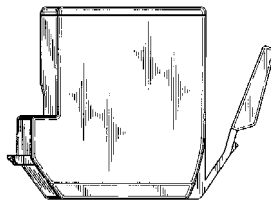

FIG. 6

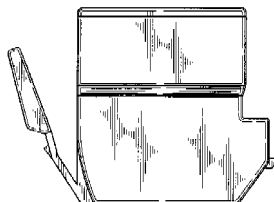
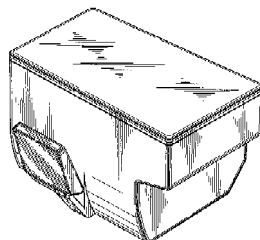

FIG. 7



01 *Numéro d'enregistrement*

31106-02

Numéro, date et heure du dépôt
75869-02 17.06.1999, 24.00

02 *Date d'échéance*

17.06.2014

03 *Nom du déposant*

CANON KABUSHIKI KAISHA

04 *Adresse (rue et numéro) du déposant*

30-2, 3-chome, Shimomaruko

05 *Code postal, localité et pays du déposant*

Ohta-ku - Tokyo,
Japon

06 *Nom et adresse du mandataire ou indication de l'adresse postale du déposant*

Cabinet Chaillot
Avenue de l'Agent Sarre 16/20, BP 74
92703 Colombes Cedex
France.

08 *Reproduction du dessin ou modèle*

VOIR REPRODUCTION(S)

11 *Indication du produit suivi de la (des) classe(s) et de la (des) sous-classe(s)*

Réservoir d'encre pour imprimante (cl 14-02; 16-03; 18-02).

13 *Droit de priorité visé à l'article 4 de la Convention de Paris pour la protection de la Propriété Industrielle*

Japon, le 22 12 1998, no. 10-037292, CANON KABUSHIKI KAISHA.

14 *Indication du nom du véritable créateur du dessin ou modèle*

YASUO Kotaki; MASASHI Ogawa;
TSUTOMU Abe

18 *Date de réception de la requête du renouvellement*

14.05.2009

FIG. 1

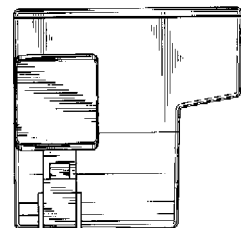

FIG. 2

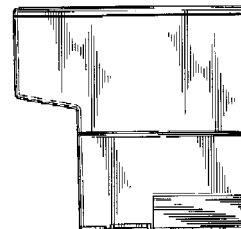

FIG. 3

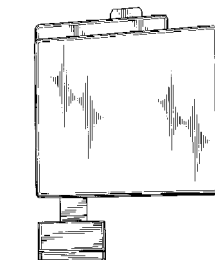

FIG. 4

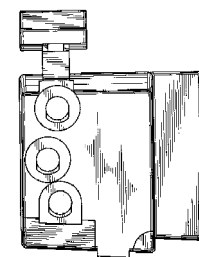

FIG. 5

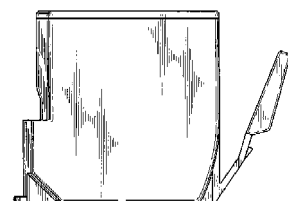

FIG. 6

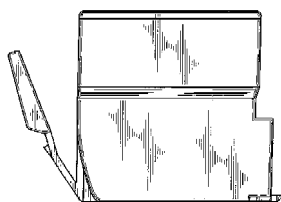

FIG. 7

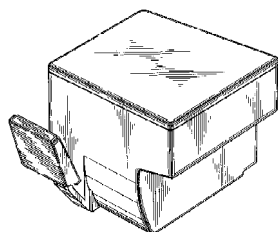

FIG. 1



FIG. 2



FIG. 3



FIG. 4



FIG. 5

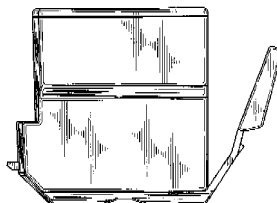

FIG. 6

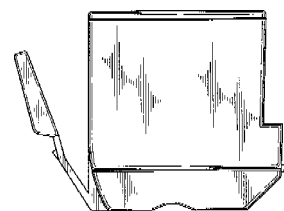
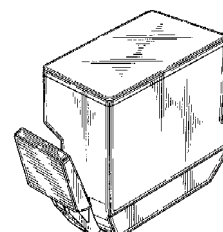
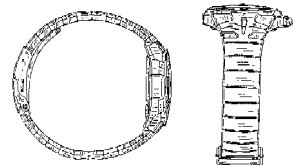
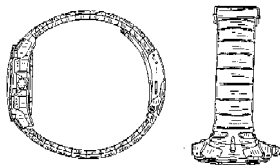
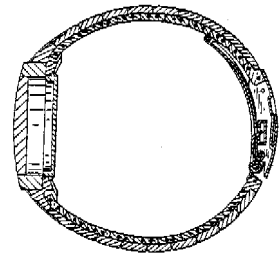
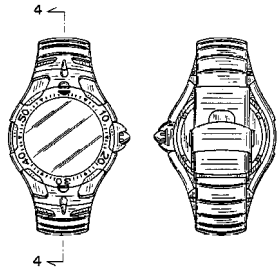
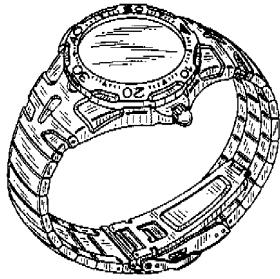

FIG. 7



- 01 Numéro d'enregistrement
31106-03
Numéro, date et heure du dépôt
75869-03 17.06.1999 , 24.00
- 02 Date d'échéance
17.06.2014
- 03 Nom du déposant
CANON KABUSHIKI KAISHA
- 04 Adresse (rue et numéro) du déposant
30-2, 3-chome, Shimomaruko
- 05 Code postal, localité et pays du déposant
Ohta-ku - Tokyo,
Japon
- 06 Nom et adresse du mandataire ou indication
de l'adresse postale du déposant
Cabinet Chaillot
Avenue de l'Agent Sarre 16/20, BP 74
92703 Colombes Cedex
France.
- 08 Reproduction du dessin ou modèle
VOIR REPRODUCTION(S)
- 11 Indication du produit suivi de la (des)
classe(s) et de la (des) sous-classe(s)
Réservoir d'encre pour imprimante (cl
14-02; 16-03; 18-02).
- 13 Droit de priorité visé à l'article 4 de la Con-
vention de Paris pour la protection de la Pro-
priété Industrielle
Japon, le 22 12 1998, no. 10-037293,
CANON KABUSHIKI KAISHA.
- 14 Indication du nom du véritable créateur du
dessin ou modèle
YASUO Kotaki; MASASHI Ogawa;
TSUTOMU Abe
- 18 Date de réception de la requête du renouvel-
lement
14.05.2009

- 01 Inschrijvingsnummer
31116-00
Nummer en dagtekening (dag en uur) van het
depot
75894-00 24.06.1999 , 10.10
- 02 Vervaldatum
24.06.2014
- 03 Naam van de deposant
SEIKO KABUSHIKI KAISHA
- 04 Adres (straat en nummer) van de deposant
5-11, Ginza 4-Chome, Chuo-Ku
- 05 Postcode, plaats en land van de deposant
Tokyo,
Japan
- 06 Naam en adres van de gemachtigde of ver-
melding van het correspondentie-adres van
de deposant
Cabinet Chaillot
Avenue de l'Agent Sarre 16/20, BP 74
92703 Colombes Cedex
Frankrijk.
- 08 Afbeelding van de tekening of het model
ZIE AFBELDING(EN)
- 11 Vermelding van het voortbrengsel gevolgd
door de aanduiding van de klasse(n) en
onderklasse(n)
Armbandhorloge (kl 10-02, 07).
- 13 Recht van voorrang als bedoeld in artikel 4
van het verdrag van Parijs tot bescherming
van de Industriële Eigendom
Japan, dd. 28 12 1998, nr. 39067/1998,
SEIKO KABUSHIKI KAISHA.
- 18 Dagtekening van de aanvraag van de ver-
nieuwing
14.05.2009



01 *Inschrijvingsnummer*

31178-00

Numer en dagtekening (dag en uur) van het depot

75842-00 09.06.1999, 10.00

02 *Vervaldatum*

09.06.2014

03 *Naam van de deposant*

Fox Design International Limited

04 *Adres (straat en nummer) van de deposant*

Oakland House, Rettendon Common

05 *Postcode, plaats en land van de deposant*

Chelmsford, Essex CM3 8HQ,
England,
Groot-Brittannië

06 *Naam en adres van de gemachtigde of vermelding van het correspondentie-adres van de deposant*

Octrooibureau Vriesendorp & Gaade
B.V.
Dr. Kuiperstraat 6
2514 BB 's-Gravenhage
Nederland.

08 *Afbeelding van de tekening of het model*
ZIE AFBEELDING(EN)

11 *Vermelding van het voortbrengsel gevolgd door de aanduiding van de klasse(n) en onderklasse(n)*

Beetindicator (kl 22-05).

12 *Beschrijving van de kenmerkende eigenschappen van het nieuwe uiterlijk van het voortbrengsel; in voorkomend geval, vermelding van de onderdelen van de tekening of het model waarop de kleuren betrekking hebben*

Fig. 1: vooraanzicht; fig. 2:
achteraanzicht; fig. 3: zijaanzicht; fig.
4: zijaanzicht; fig. 5: onderaanzicht; fig.
6: bovenaanzicht; fig. 7: perspectivisch
aanzicht.

13 *Recht van voorrang als bedoeld in artikel 4 van het verdrag van Parijs tot bescherming van de Industriële Eigendom*

Groot-Brittannië, dd. 17 12 1998, nr.
2.079.862, Fox Design Int. Ltd.

18 *Dagtekening van de aanvraag van de vernieuwing*
29.05.2009

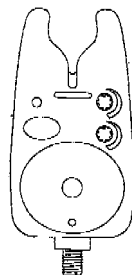

FIG. 1

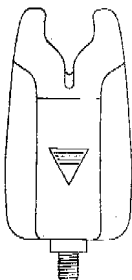

FIG. 2

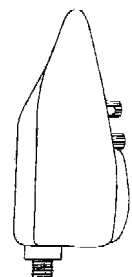

FIG. 3



FIG. 4

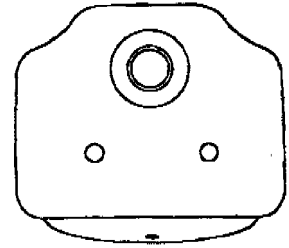

FIG. 5

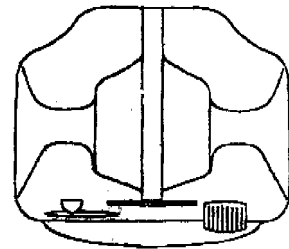

FIG. 6

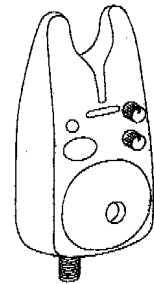

FIG. 7

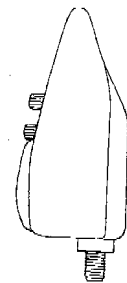

FIG. 8

01 *Inschrijvingsnummer*

31186-00

Numer en dagtekening (dag en uur) van het depot

75873-00 18.06.1999, 10.25

02 *Vervaldatum*

18.06.2014

03 *Naam van de deposant*

PANASONIC CORPORATION

04 *Adres (straat en nummer) van de deposant*

No. 1006, Oaza-Kadoma, Kadoma-shi

05 *Postcode, plaats en land van de deposant*

Osaka,
Japan

- 06 *Naam en adres van de gemachtigde of vermelding van het correspondentie-adres van de deposant*

Cabinet Chaillot
Avenue de l'Agent Sarre 16/20, BP 74
92703 Colombes Cedex
Frankrijk.

- 08 *Afbeelding van de tekening of het model*
ZIE AFBEELDING(EN)

- 11 *Vermelding van het voortbrengsel gevolgd door de aanduiding van de klasse(n) en onderklasse(n)*

Verpakking (kl 9-05).

- 13 *Recht van voorrang als bedoeld in artikel 4 van het verdrag van Parijs tot bescherming van de Industriële Eigendom*

Japan, dd. 25 12 1998, nr. 10-37872,
Matsushita Electric Industriel Co., Ltd.

- 14 *Vermelding van de naam van de werkelijke ontwerper van de tekening*

KUMAKURA Katsuhiko

- 18 *Dagtekening van de aanvraag van de vernieuwing*

14.05.2009

FIG. 1

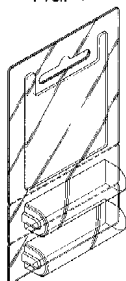

FIG. 2



FIG. 3

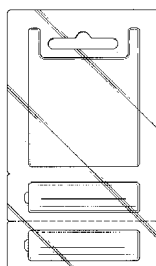

FIG. 4



FIG. 5

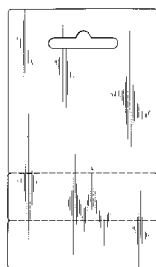

FIG. 6



FIG. 7



- 01 *Inschrijvingsnummer*
31253-00

Nummer en dagtekening (dag en uur) van het depot

75727-00 04.05.1999, 11.50

- 02 *Vervaldatum*
04.05.2014

- 03 *Naam van de deposant*
A-plast Aktiebolag

- 04 *Adres (straat en nummer) van de deposant*
Högsbyvägen

- 05 *Postcode, plaats en land van de deposant*
S-360 76 Älgåhult,
Zweden

- 06 *Naam en adres van de gemachtigde of vermelding van het correspondentie-adres van de deposant*

Octrooibureau Arnold & Siedsma
Sweelinckplein 1
2517 GK 's-Gravenhage
Nederland.

- 08 *Afbeelding van de tekening of het model*
ZIE AFBEELDING(EN)

- 11 *Vermelding van het voortbrengsel gevolgd door de aanduiding van de klasse(n) en onderklasse(n)*

Veiligheidspoort voor trappen-/
deuropeningen (kl 6-06; 25-02).

- 13 *Recht van voorrang als bedoeld in artikel 4 van het verdrag van Parijs tot bescherming van de Industriële Eigendom*

Zweden, dd. 04 11 1998, nr. 98-2153, A-
Plast AB.

- 14 *Vermelding van de naam van de werkelijke ontwerper van de tekening*
BLAD Jimmy

- 18 *Dagtekening van de aanvraag van de vernieuwing*

16.04.2009

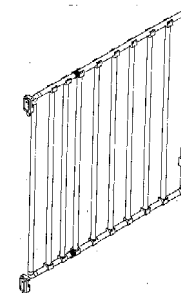
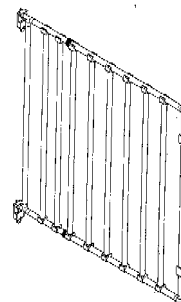

- 01 *Inschrijvingsnummer*
31256-00

Nummer en dagtekening (dag en uur) van het depot

75779-00 20.05.1999, 14.10

- 02 *Vervaldatum*
20.05.2014

- 03 *Naam van de deposant*
VSI Holding A/S

- 04 *Adres (straat en nummer) van de deposant*
Fynsvej 60

- 05 *Postcode, plaats en land van de deposant*
DK-5500 Middelfart,
Denemarken

- 06 *Naam en adres van de gemachtigde of vermelding van het correspondentie-adres van de deposant*

Cabinet Chaillot
Avenue de l'Agent Sarre 16/20, BP 74
92703 Colombes Cedex
Frankrijk.

- 08 *Afbeelding van de tekening of het model*
ZIE AFBEELDING(EN)

- 11 *Vermelding van het voortbrengsel gevolgd door de aanduiding van de klasse(n) en onderklasse(n)*

Container (kl 9-03, 08).

- 13 *Recht van voorrang als bedoeld in artikel 4 van het verdrag van Parijs tot bescherming van de Industriële Eigendom*

Denemarken, dd. 20 11 1998, nr. MA
1998 01229, VSI Holding A/S.

- 14 *Vermelding van de naam van de werkelijke ontwerper van de tekening*

INGVARTSEN Peder Hans

- 18 *Dagtekening van de aanvraag van de vernieuwing*

28.04.2009



- 01 *Inschrijvingsnummer*
31262-01
Nummer en dagtekening (dag en uur) van het depot
75848-01 14.06.1999 , 24.00
- 02 *Vervaldatum*
14.06.2014
- 03 *Naam van de deposant*
Saval B.V.
- 04 *Adres (straat en nummer) van de deposant*
Huifakkerstraat 22

- 05 *Postcode, plaats en land van de deposant*
4815 PN Breda, Nederland.
Nederland
- 06 *Naam en adres van de gemachtigde of vermelding van het correspondentie-adres van de deposant*
Octrooibureau Arnold & Siedsma
Sweelinckplein 1
2517 GK 's-Gravenhage
Nederland.
- 08 *Afbeelding van de tekening of het model*
ZIE AFBEELDING(EN)
- 11 *Vermelding van het voortbrengsel gevolgd door de aanduiding van de klasse(n) en onderklasse(n)*
Haspel met slang voor
brandblusinrichting (kl 8-99; 23-01).
- 18 *Dagtekening van de aanvraag van de vernieuwing*
09.06.2009

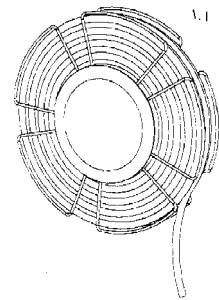

- 01 *Inschrijvingsnummer*
31262-02
Nummer en dagtekening (dag en uur) van het depot
75848-02 14.06.1999 , 24.00
- 02 *Vervaldatum*
14.06.2014
- 03 *Naam van de deposant*
Saval B.V.
- 04 *Adres (straat en nummer) van de deposant*
Huifakkerstraat 22
- 05 *Postcode, plaats en land van de deposant*
4815 PN Breda, Nederland.
Nederland
- 06 *Naam en adres van de gemachtigde of vermelding van het correspondentie-adres van de deposant*
Octrooibureau Arnold & Siedsma
Sweelinckplein 1
2517 GK 's-Gravenhage
Nederland.
- 08 *Afbeelding van de tekening of het model*
ZIE AFBEELDING(EN)
- 11 *Vermelding van het voortbrengsel gevolgd door de aanduiding van de klasse(n) en onderklasse(n)*
Haspel met slang voor
brandblusinrichting (kl 8-99; 23-01).
- 18 *Dagtekening van de aanvraag van de vernieuwing*
09.06.2009

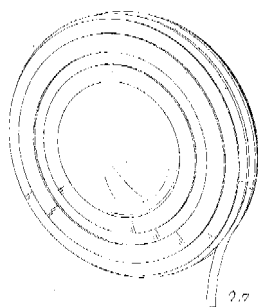

01 *Inschrijvingsnummer*
31262-03

Nummer en dagtekening (dag en uur) van het depot

75848-03 14.06.1999 , 24.00

02 *Vervaldatum*
14.06.2014

03 *Naam van de deposant*
Saval B.V.

04 *Adres (straat en nummer) van de deposant*
Huifakkerstraat 22

05 *Postcode, plaats en land van de deposant*
4815 PN Breda, Nederland.
Nederland

06 *Naam en adres van de gemachtigde of vermelding van het correspondentie-adres van de deposant*
Octrooibureau Arnold & Siedsma
Sweelinckplein 1
2517 GK 's-Gravenhage
Nederland.

08 *Afbeelding van de tekening of het model*
ZIE AFBEELDING(EN)

11 *Vermelding van het voortbrengsel gevolgd door de aanduiding van de klasse(n) en onderklasse(n)*
Afsluiters voor brandblusrichting (kl 8-99; 23-01).

18 *Dagtekening van de aanvraag van de vernieuwing*
09.06.2009

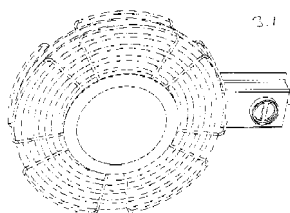

01 *Inschrijvingsnummer*
31272-00

Nummer en dagtekening (dag en uur) van het depot

75963-00 16.07.1999 , 24.00

02 *Vervaldatum*
16.07.2014

03 *Naam van de deposant*
Jungle Gym B.V.

04 *Adres (straat en nummer) van de deposant*
Laboratoriumstraat 9

05 *Postcode, plaats en land van de deposant*
1059 BX Amsterdam,
Nederland

06 *Naam en adres van de gemachtigde of vermelding van het correspondentie-adres van de deposant*

Elzas Noordzij B.V.
De Lairessestraat 159
1075 HK Amsterdam
Nederland.

08 *Afbeelding van de tekening of het model*
ZIE AFBEELDING(EN)

11 *Vermelding van het voortbrengsel gevolgd door de aanduiding van de klasse(n) en onderklasse(n)*

Speelrek (kl 21-03).

12 *Beschrijving van de kenmerkende eigenschappen van het nieuwe uiterlijk van het voortbrengsel; in voorkomend geval, vermelding van de onderdelen van de tekening of het model waarop de kleuren betrekking hebben*
Fig. 1: vooraanzicht in perspectief; fig. 2: vooraanzicht loodrecht; fig. 3: zijaanzicht; fig. 4: bovenaanzicht; fig. 5: onderaanzicht.

18 *Dagtekening van de aanvraag van de vernieuwing*
08.07.2009

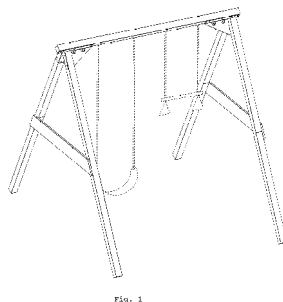

Fig. 1

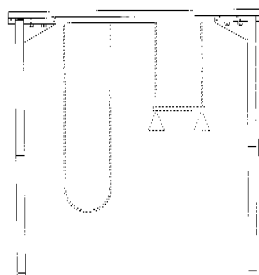

Fig. 2

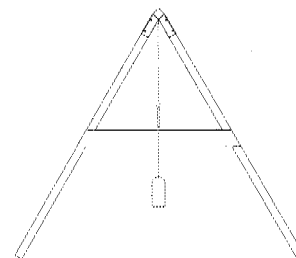

Fig. 3

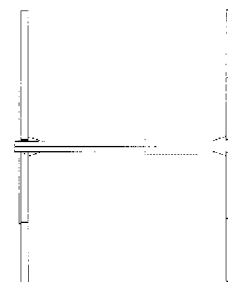

Fig. 4

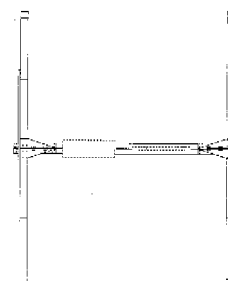

Fig. 5

01 *Numéro d'enregistrement*
31283-00

Numéro, date et heure du dépôt
75987-00 23.07.1999 , 24.00

02 *Date d'échéance*
23.07.2014

03 *Nom du déposant*
Hidetaka DOBASHI

04 *Adresse (rue et numéro) du déposant*
2-50, Asake 1-chome, Koufu

05 *Code postal, localité et pays du déposant*
Yamanashi 400-0862,
Japon

06 *Nom et adresse du mandataire ou indication de l'adresse postale du déposant*
Bureau Gevers S.A.
Holidaystraat 5
B-1831 Diegem
Belgique.

08 *Reproduction du dessin ou modèle*
VOIR REPRODUCTION(S)

11 *Indication du produit suivi de la (des) classe(s) et de la (des) sous-classe(s)*
Gemme (cl 11-01).

13 *Droit de priorité visé à l'article 4 de la Convention de Paris pour la protection de la Propriété Industrielle*
Japon, le 05 04 1999, no. 11-8801,
DOBASHI Hidetaka.

14 Indication du nom du véritable créateur du dessin ou modèle

DABASHI Hidetaka

18 Date de réception de la requête du renouvellement

13.07.2009

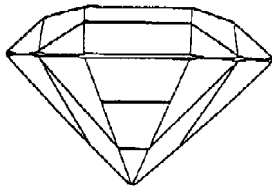

Fig. 1

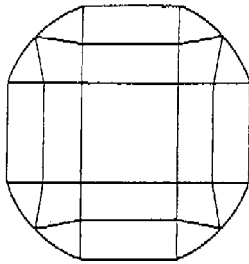

Fig. 2

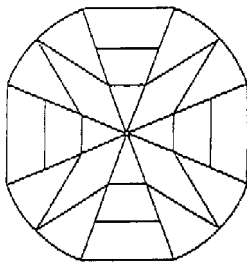

Fig. 3

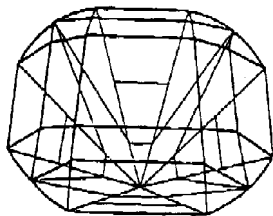

Fig. 4 (a)

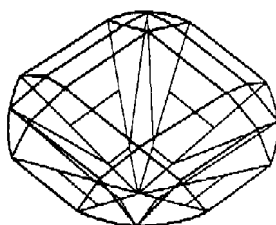

Fig. 4 (b)



Fig. 5

01 Inschrijvingsnummer

31285-02

Nummer en dagtekening (dag en uur) van het depot

75990-02 23.07.1999, 24.00

02 Vervaldatum

23.07.2014

03 Naam van de deposant

William Levene Limited

04 Adres (straat en nummer) van de deposant

Bridge House, Eelmoor Road

05 Postcode, plaats en land van de deposant

Farnborough, Hants GU14 7UE,
Groot-Brittannië

06 Naam en adres van de gemachtigde of vermelding van het correspondentie-adres van de deposant

Cabinet Chaillot
Avenue de l'Agent Sarre 16/20, BP 74
92703 Colombes Cedex
Frankrijk.

08 Afbeelding van de tekening of het model

ZIE AFBEELDING(EN)

11 Vermelding van het voortbrengsel gevolgd door de aanduiding van de klasse(n) en onderklasse(n)

Blikopener (kl 7-99).

13 Recht van voorrang als bedoeld in artikel 4 van het verdrag van Parijs tot bescherming van de Industriële Eigendom

Groot-Brittannië, dd. 15 02 1999, nr. 2081259, William Levene Limited.

18 Dagtekening van de aanvraag van de vernieuwing

11.06.2009

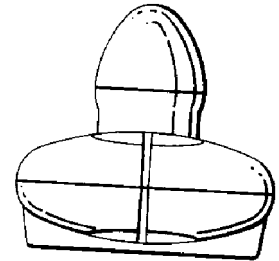
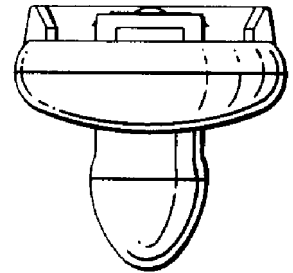
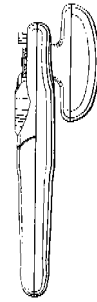
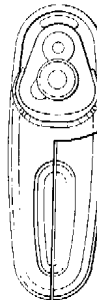

01 Inschrijvingsnummer

31311-00

Nummer en dagtekening (dag en uur) van het depot

76034-00 06.08.1999, 24.00

02 Vervaldatum

06.08.2014

03 Naam van de deposant

Spanish Main Trading Corp.,
Virgin Islands corporation

04 Adres (straat en nummer) van de deposant

c/o David Teacher, Teacher Stern Selby,
37-41 Bedford Row
London WC1R 4JH,
Groot-Brittannië

06 Naam en adres van de gemachtigde of vermelding van het correspondentie-adres van de deposant

Elzas Noordzij B.V.
De Lairessestraat 159
1075 HK Amsterdam
Nederland.

08 Afbeelding van de tekening of het model

ZIE AFBEELDING(EN)

11 Vermelding van het voortbrengsel gevolgd door de aanduiding van de klasse(n) en onderklasse(n)

Oordop (kl 24-04).

- 13 *Recht van voorrang als bedoeld in artikel 4 van het verdrag van Parijs tot bescherming van de Industriële Eigendom*
Israël, dd. 22 02 1999, nr. 31144, Spanish Main Trading Corp.
- 18 *Dagtekening van de aanvraag van de vernieuwing*
29.07.2009

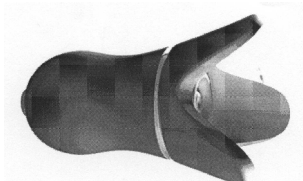
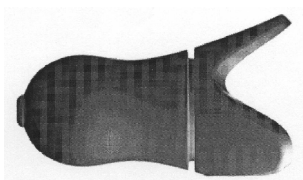
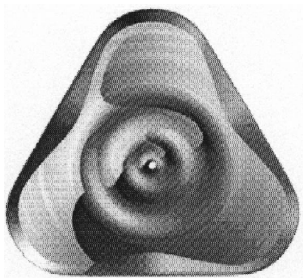
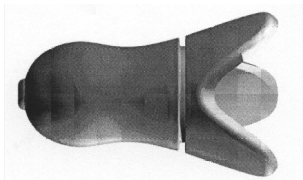

- 01 *Inschrijvingsnummer*
31354-00
Nummer en dagtekening (dag en uur) van het depot
75398-00 01.02.1999 , 24.00
- 02 *Vervaldatum*
01.02.2014
- 03 *Naam van de deposant*
Aladdin Industries, LLC
- 04 *Adres (straat en nummer) van de deposant*
703 Murfreesboro Road
- 05 *Postcode, plaats en land van de deposant*
Nashville, Tennessee 37210,
Ver.St.v.Am
- 06 *Naam en adres van de gemachtigde of vermelding van het correspondentie-adres van de deposant*
Nederlandsch Octrooibureau
J.W. Frisolaan 13
2517 JS 's-Gravenhage
Nederland.
- 08 *Afbeelding van de tekening of het model*
ZIE AFBEELDING(EN)

- 11 *Vermelding van het voortbrengsel gevolgd door de aanduiding van de klasse(n) en onderklasse(n)*
Isoleerkan met bekens (kl 7-01).
- 13 *Recht van voorrang als bedoeld in artikel 4 van het verdrag van Parijs tot bescherming van de Industriële Eigendom*
Ver.St.v.Am., dd. 30 07 1998, nr. 29/091,481, MCNAMEE S.M.; MORROW J.D.
- 18 *Dagtekening van de aanvraag van de vernieuwing*
10.07.2009

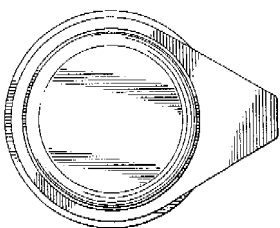
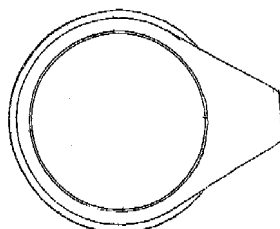
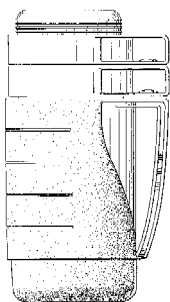

- 01 *Inschrijvingsnummer*
31403-00
Nummer en dagtekening (dag en uur) van het depot
76336-00 28.10.1999 , 24.00
- 02 *Vervaldatum*
28.10.2014
- 03 *Naam van de deposant*
Systemate Group B.V.
- 04 *Adres (straat en nummer) van de deposant*
Edisonstraat 1-3
- 05 *Postcode, plaats en land van de deposant*
3281 NC Numansdorp,
Nederland
- 06 *Naam en adres van de gemachtigde of vermelding van het correspondentie-adres van de deposant*
Octrooibureau Vriesendorp & Gaade
B.V.
Dr. Kuypersstraat 6
2514 BB 's-Gravenhage
Nederland.

- 08 *Afbeelding van de tekening of het model*
ZIE AFBEELDING(EN)
- 11 *Vermelding van het voortbrengsel gevolgd door de aanduiding van de klasse(n) en onderklasse(n)*
Pluimveepootvergrendeling (kl 8-08).
- 15 *Vermelding van de uiterlijke opschortingsdatum van de publicatie*
28.10.2000
- 18 *Dagtekening van de aanvraag van de vernieuwing*
16.07.2009



- 01 *Inschrijvingsnummer*
31404-00
Nummer en dagtekening (dag en uur) van het depot
06320-00 28.01.2000 , 11.00
- 02 *Vervaldatum*
28.01.2015
- 03 *Naam van de deposant*
MEIRLAEN Jean
- 04 *Adres (straat en nummer) van de deposant*
Beeldhouwersstraat 38
- 05 *Postcode, plaats en land van de deposant*
9040 St.-Amandsberg,
België
- 08 *Afbeelding van de tekening of het model*
ZIE AFBEELDING(EN)
- 11 *Vermelding van het voortbrengsel gevolgd door de aanduiding van de klasse(n) en onderklasse(n)*
Barstoel (Kl 6-01).
- 14 *Vermelding van de naam van de werkelijke ontwerper van de tekening*
MEIRLAEN Jean
- 18 *Dagtekening van de aanvraag van de vernieuwing*
14.07.2009

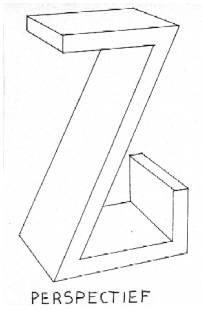

- 01 *Numéro d'enregistrement*
31415-00
Numéro, date et heure du dépôt
76049-00 13.08.1999 , 24.00
- 02 *Date d'échéance*
13.08.2014
- 03 *Nom du déposant*
Dart Industries Inc.,
Delaware corporation
- 04 *Adresse (rue et numéro) du déposant*
14901 S. Orange Blossom Trail
- 05 *Code postal, localité et pays du déposant*
Orlando, Florida 32837,
Etats-Unis d'Amérique
- 06 *Nom et adresse du mandataire ou indication de l'adresse postale du déposant*
Bureau Gevers S.A.
Holidaystraat 5
B-1831 Diegem
Belgique.
- 08 *Reproduction du dessin ou modèle*
VOIR REPRODUCTION(S)
- 11 *Indication du produit suivi de la (des) classe(s) et de la (des) sous-classe(s)*
Partie de dessus de couvercle pour
conteneur (cl 7-07; 9-03, 07).
- 13 *Droit de priorité visé à l'article 4 de la Convention de Paris pour la protection de la Propriété Industrielle*
Etats-Unis d'Amérique, le 05 03 1999,
no. 29/101,495, LAIB Douglas M.
- 14 *Indication du nom du véritable créateur du dessin ou modèle*
LAIB Douglas M.
- 18 *Date de réception de la requête du renouvellement*
23.07.2009

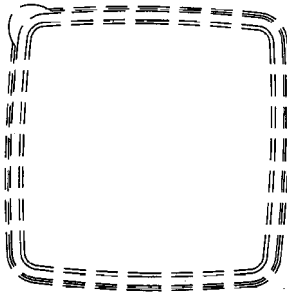
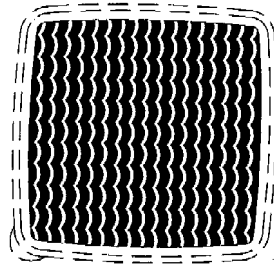
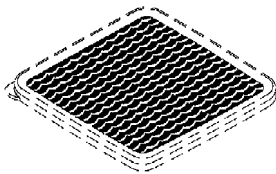

- 01 *Inschrijvingsnummer*
31445-01
Nummer en dagtekening (dag en uur) van het depot
76121-01 02.09.1999 , 10.00
- 02 *Vervaldatum*
02.09.2014
- 03 *Naam van de deposant*
Watson Enterprises Limited
- 04 *Adres (straat en nummer) van de deposant*
Trident Chambers, Road Town
- 05 *Postcode, plaats en land van de deposant*
Tortola,
Britse Maagdeneilanden
- 06 *Naam en adres van de gemachtigde of vermelding van het correspondentie-adres van de deposant*
Merkenbureau Knijff & Partners B.V.
Leeuwenveldseweg 12
1382 LX Weesp
Nederland.
- 08 *Afbeelding van de tekening of het model*
ZIE AFBEELDING(EN)
- 11 *Vermelding van het voortbrengsel gevolgd door de aanduiding van de klasse(n) en onderklasse(n)*
Fles (kl 9-01).
- 12 *Beschrijving van de kenmerkende eigenschappen van het nieuwe uiterlijk van het voortbrengsel; in voorkomend geval, vermelding van de onderdelen van de tekening of het model waarop de kleuren betrekking hebben*
Fig. 1: vooraanzicht; fig. 2: rechter zijaanzicht; fig. 3: achteraanzicht; fig. 4: linker zijaanzicht; fig. 5: bovenaanzicht; fig. 6: onderaanzicht.
- 13 *Recht van voorrang als bedoeld in artikel 4 van het verdrag van Parijs tot bescherming van de Industriële Eigendom*
Groot-Brittannië, dd. 19 04 1999, nr. 2082763, Watson Enterprises Limited.
- 14 *Vermelding van de naam van de werkelijke ontwerper van de tekening*
TONG Chack Fai

- 18 *Dagtekening van de aanvraag van de vernieuwing*
03.03.2009

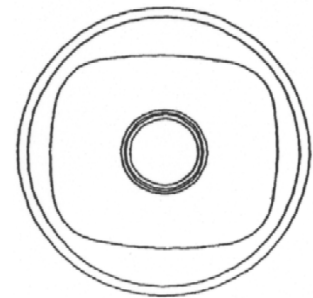
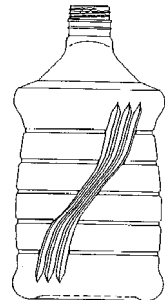
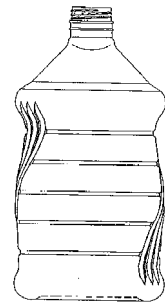
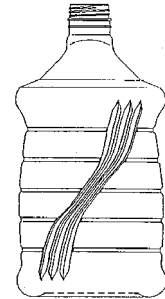
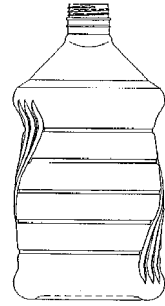

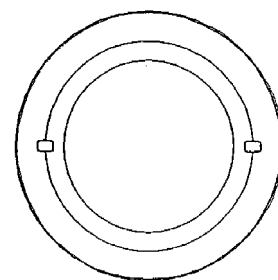
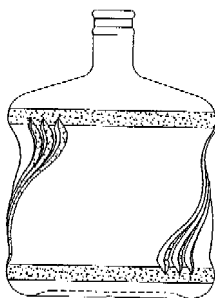
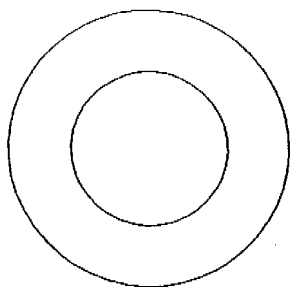

01 *Inschrijvingsnummer*
31445-02

Nummer en dagtekening (dag en uur) van het depot

76121-02 02.09.1999, 10.00

02 *Vervaldatum*
02.09.2014

03 *Naam van de deposant*
Watson Enterprises Limited

04 *Adres (straat en nummer) van de deposant*
Trident Chambers, Road Town

05 *Postcode, plaats en land van de deposant*
Tortola,
Britse Maagdeneilanden

06 *Naam en adres van de gemachtigde of vermelding van het correspondentie-adres van de deposant*

Merkenbureau Knijff & Partners B.V.
Leeuwenveldseweg 12
1382 LX Weesp
Nederland.

08 *Afbeelding van de tekening of het model*
ZIE AFBEELDING(EN)

11 *Vermelding van het voortbrengsel gevolgd door de aanduiding van de klasse(n) en onderklasse(n)*
Fles (kl 9-01).

12 *Beschrijving van de kenmerkende eigenschappen van het nieuwe uiterlijk van het voortbrengsel; in voorkomend geval, vermelding van de onderdelen van de tekening of het model waarop de kleuren betrekking hebben*
Fig. 1: vooraanzicht; fig. 2: rechter zijaanzicht; fig. 3: achteraanzicht; fig. 4: linker zijaanzicht; fig. 5: bovenaanzicht; fig. 6: onderaanzicht.

13 *Recht van voorrang als bedoeld in artikel 4 van het verdrag van Parijs tot bescherming van de Industriële Eigendom*
Groot-Brittannië, dd. 19 04 1999, nr. 2082765, Watson Enterprises Limited.

14 *Vermelding van de naam van de werkelijke ontwerper van de tekening*
TONG Chack Fai

18 *Dagtekening van de aanvraag van de vernieuwing*
03.03.2009

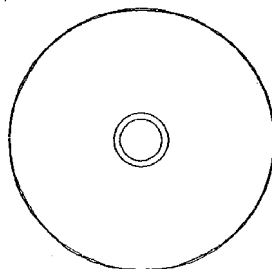
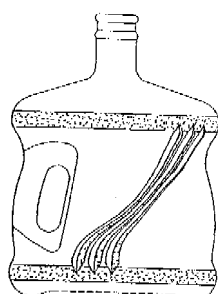
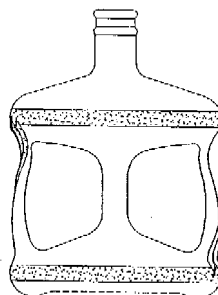
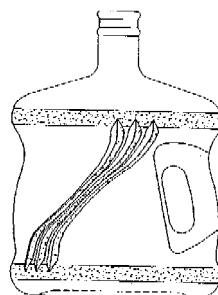

01 *Inschrijvingsnummer*
31445-03

Nummer en dagtekening (dag en uur) van het depot

76121-03 02.09.1999, 10.00

02 *Vervaldatum*
02.09.2014

03 *Naam van de deposant*
Watson Enterprises Limited

04 *Adres (straat en nummer) van de deposant*
Trident Chambers, Road Town

05 *Postcode, plaats en land van de deposant*
Tortola,
Britse Maagdeneilanden

06 *Naam en adres van de gemachtigde of vermelding van het correspondentie-adres van de deposant*

Merkenbureau Knijff & Partners B.V.
Leeuwenveldseweg 12
1382 LX Weesp
Nederland.

08 *Afbeelding van de tekening of het model*
ZIE AFBEELDING(EN)

11 *Vermelding van het voortbrengsel gevolgd door de aanduiding van de klasse(n) en onderklasse(n)*
Fles (kl 9-01).

12 *Beschrijving van de kenmerkende eigenschappen van het nieuwe uiterlijk van het voortbrengsel; in voorkomend geval, vermelding van de onderdelen van de tekening of het model waarop de kleuren betrekking hebben*
Fig. 1: vooraanzicht; fig. 2: rechter zijaanzicht; fig. 3: achteraanzicht; fig. 4: linker zijaanzicht; fig. 5: bovenaanzicht; fig. 6: onderaanzicht.

13 *Recht van voorrang als bedoeld in artikel 4 van het verdrag van Parijs tot bescherming van de Industriële Eigendom*
Groot-Brittannië, dd. 19 04 1999, nr. 2082764, Watson Enterprises Limited.

14 *Vermelding van de naam van de werkelijke ontwerper van de tekening*
LAU Freeman Siu Hong

18 *Dagtekening van de aanvraag van de vernieuwing*
03.03.2009

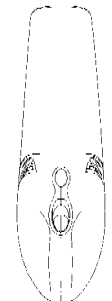
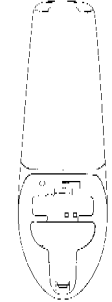
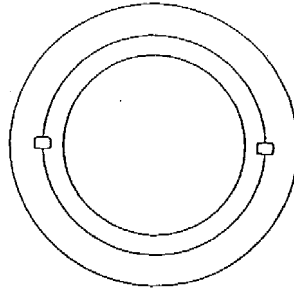
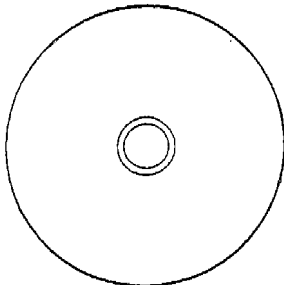
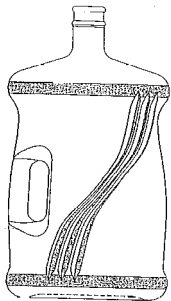
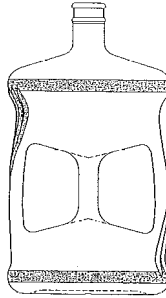
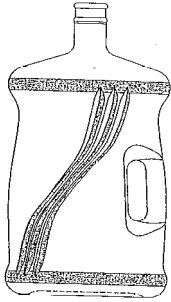
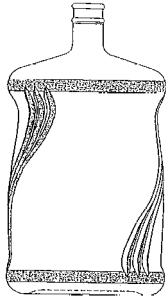

01 *Inschrijvingsnummer*

31535-01

Nummer en dagtekening (dag en uur) van het depot

76043-01 12.08.1999, 24.00

02 *Vervaldatum*

12.08.2014

03 *Naam van de deposant*

Black & Decker Inc.,
Delaware corporation

04 *Adres (straat en nummer) van de deposant*

Drummond Plaza Office Park, 1423
Kirkwood Highway

05 *Postcode, plaats en land van de deposant*

Newark - Delaware 19711,
Ver.St.v.Am

06 *Naam en adres van de gemachtigde of vermelding van het correspondentie-adres van de deposant*

Merkenbureau Knijff & Partners B.V.
Leeuwenveldseweg 12
1382 LX Weesp
Nederland.

08 *Afbeelding van de tekening of het model*

ZIE AFBEELDING(EN)

11 *Vermelding van het voortbrengsel gevolgd door de aanduiding van de klasse(n) en onderklasse(n)*

Snoerloze stofzuiger (kl 15-05).

12 *Beschrijving van de kenmerkende eigenschappen van het nieuwe uiterlijk van het voortbrengsel; in voorkomend geval, vermelding van de onderdelen van de tekening of het model waarop de kleuren betrekking hebben*

Afb. 1: zij-aanzicht rechts; afb. 2: zij-aanzicht links; afb. 3: onderaanzicht; afb. 4: bovenaanzicht; afb. 5: perspectivisch aanzicht vanaf de onderkant; afb. 6: perspectivisch aanzicht vanaf de zijkant; afb. 7: achteraanzicht; afb. 8: vooraanzicht.

13 *Recht van voorrang als bedoeld in artikel 4 van het verdrag van Parijs tot bescherming van de Industriële Eigendom*

Groot-Brittannië, dd. 12 02 1999, nr. 2081165, Black & Decker, Inc.

18 *Dagtekening van de aanvraag van de vernieuwing*

21.07.2009

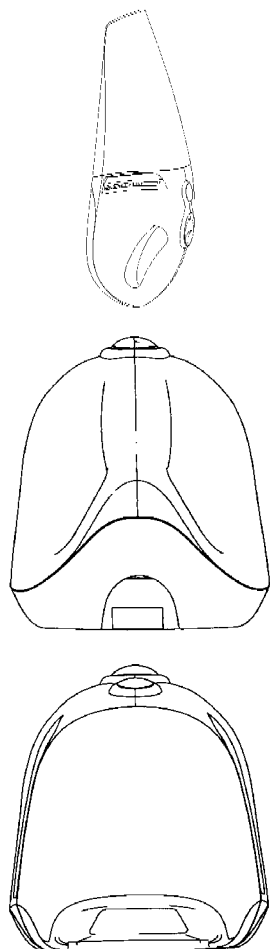

01 *Inschrijvingsnummer*
31535-02

Nummer en dagtekening (dag en uur) van het depot

76043-02 12.08.1999 , 24.00

02 *Vervaldatum*
12.08.2014

03 *Naam van de deposant*
Black & Decker Inc.,
Delaware corporation

04 *Adres (straat en nummer) van de deposant*
Drummond Plaza Office Park, 1423
Kirkwood Highway

05 *Postcode, plaats en land van de deposant*
Newark - Delaware 19711,
Ver.St.v.Am

06 *Naam en adres van de gemachtigde of vermelding van het correspondentie-adres van de deposant*
Merkenbureau Knijff & Partners B.V.
Leeuwenveldseweg 12
1382 LX Weesp
Nederland.

08 *Afbeelding van de tekening of het model*
ZIE AFBEELDING(EN)

11 *Vermelding van het voortbrengsel gevolgd door de aanduiding van de klasse(n) en onderklasse(n)*
Snoerloze stofzuiger (kl 15-05).

12 *Beschrijving van de kenmerkende eigenschappen van het nieuwe uiterlijk van het*

voortbrengsel; in voorkomend geval, vermelding van de onderdelen van de tekening of het model waarop de kleuren betrekking hebben

Afb. 1: perspectivisch aanzicht; afb. 2: perspectivisch aanzicht vanaf de onderkant; afb. 3: zij-aanzicht links; afb. 4: zij-aanzicht rechts; afb. 5: bovenaanzicht; afb. 6: onderaanzicht; afb. 7: vooraanzicht; afb. 8: achteraanzicht.

13 *Recht van voorrang als bedoeld in artikel 4 van het verdrag van Parijs tot bescherming van de Industriële Eigendom*

Groot-Brittannië, dd. 06 07 1999, nr. 2084703, Black & Decker, Inc.

18 *Dagtekening van de aanvraag van de vernieuwing*
21.07.2009

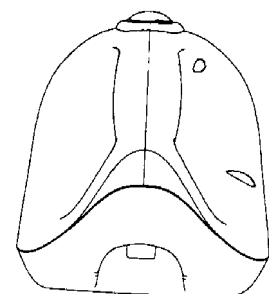
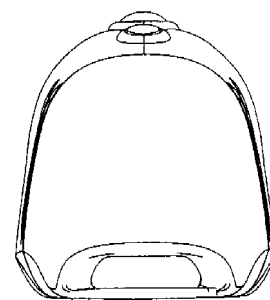
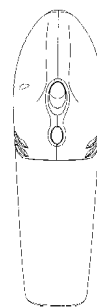
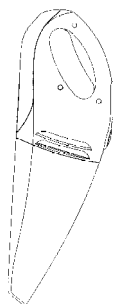

01 *Inschrijvingsnummer*
31535-03

Nummer en dagtekening (dag en uur) van het depot

76043-03 12.08.1999 , 24.00

02 *Vervaldatum*
12.08.2014

03 *Naam van de deposant*
Black & Decker Inc.,
Delaware corporation

04 *Adres (straat en nummer) van de deposant*
Drummond Plaza Office Park, 1423
Kirkwood Highway

05 *Postcode, plaats en land van de deposant*
Newark - Delaware 19711,
Ver.St.v.Am

- 06 *Naam en adres van de gemachtigde of vermelding van het correspondentie-adres van de deposant*

Merkenbureau Knijff & Partners B.V.
Leeuwenveldseweg 12
1382 LX Weesp
Nederland.

- 08 *Afbeelding van de tekening of het model*
ZIE AFBEELDING(EN)

- 11 *Vermelding van het voortbrengsel gevolgd door de aanduiding van de klasse(n) en onderklasse(n)*

Snoerloze stofzuiger (kl 15-05).

- 12 *Beschrijving van de kenmerkende eigenschappen van het nieuwe uiterlijk van het voortbrengsel; in voorkomend geval, vermelding van de onderdelen van de tekening of het model waarop de kleuren betrekking hebben*

Afb. 1: perspectivisch aanzicht; afb. 2: perspectivisch aanzicht vanaf de onderkant; afb. 3: zij-aanzicht links; afb. 4: zij-aanzicht rechts; afb. 5: bovenaanzicht; afb. 6: onderaanzicht; afb. 7: vooraanzicht; afb. 8: achteraanzicht.

- 13 *Recht van voorrang als bedoeld in artikel 4 van het verdrag van Parijs tot bescherming van de Industriële Eigendom*

Groot-Brittannië, dd. 06 07 1999, nr. 2084703, Black & Decker, Inc.

- 18 *Dagtekening van de aanvraag van de vernieuwing*

21.07.2009

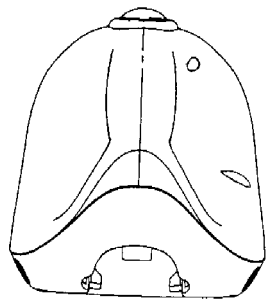
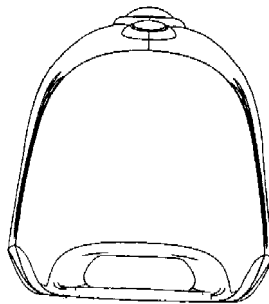
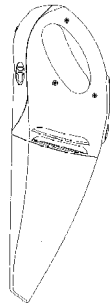
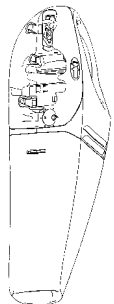
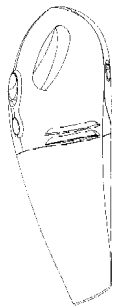

- 01 *Inschrijvingsnummer*

31535-04

Nummer en dagtekening (dag en uur) van het depot

76043-04 12.08.1999, 24.00

- 02 *Vervaldatum*

12.08.2014

- 03 *Naam van de deposant*

Black & Decker Inc.,
Delaware corporation

- 04 *Adres (straat en nummer) van de deposant*

Drummond Plaza Office Park, 1423
Kirkwood Highway

- 05 *Postcode, plaats en land van de deposant*

Newark - Delaware 19711,
Ver.St.v.Am

- 06 *Naam en adres van de gemachtigde of vermelding van het correspondentie-adres van de deposant*

Merkenbureau Knijff & Partners B.V.
Leeuwenveldseweg 12
1382 LX Weesp
Nederland.

- 08 *Afbeelding van de tekening of het model*
ZIE AFBEELDING(EN)

- 11 *Vermelding van het voortbrengsel gevolgd door de aanduiding van de klasse(n) en onderklasse(n)*

Snoerloze stofzuiger (kl 15-05).

- 12 *Beschrijving van de kenmerkende eigenschappen van het nieuwe uiterlijk van het voortbrengsel; in voorkomend geval, vermelding van de onderdelen van de tekening of het model waarop de kleuren betrekking hebben*

Afb. 1: perspectivisch zij-aanzicht; afb. 2: bovenaanzicht; afb. 3: onderaanzicht; afb. 4: zij-aanzicht links; afb. 5: zij-aanzicht rechts; afb. 6: vooraanzicht; afb. 7: achteraanzicht; afb. 8: perspectivisch onderaanzicht.

- 13 *Recht van voorrang als bedoeld in artikel 4 van het verdrag van Parijs tot bescherming van de Industriële Eigendom*

Groot-Brittannië, dd. 10 08 1999, nr. 2085690, Black & Decker, Inc.

- 18 *Dagtekening van de aanvraag van de vernieuwing*

21.07.2009

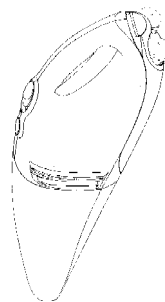

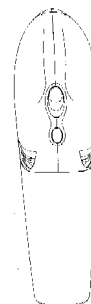
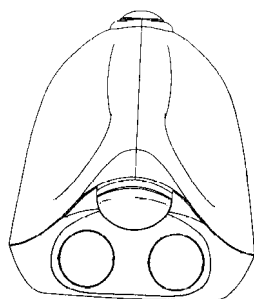
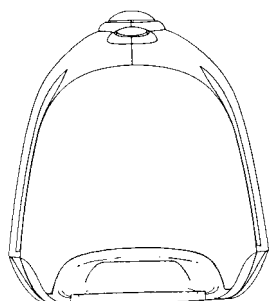

01 *Inschrijvingsnummer*

31535-05

Nummer en dagtekening (dag en uur) van het depot

76043-05 12.08.1999 , 24.00

02 *Vervaldatum*

12.08.2014

03 *Naam van de deposant*

Black & Decker Inc.,
Delaware corporation

04 *Adres (straat en nummer) van de deposant*

Drummond Plaza Office Park, 1423
Kirkwood Highway

05 *Postcode, plaats en land van de deposant*

Newark - Delaware 19711,
Ver.St.v.Am

06 *Naam en adres van de gemachtigde of vermelding van het correspondentie-adres van de deposant*

Merkenbureau Knijff & Partners B.V.
Leeuwenveldseweg 12
1382 LX Weesp
Nederland.

08 *Afbeelding van de tekening of het model*

ZIE AFBEELDING(EN)

11 *Vermelding van het voortbrengsel gevolgd door de aanduiding van de klasse(n) en onderklasse(n)*

Snoerloze stofzuiger (kl 15-05).

12 *Beschrijving van de kenmerkende eigenschappen van het nieuwe uiterlijk van het voortbrengsel; in voorkomend geval, vermelding van de onderdelen van de tekening of het model waarop de kleuren betrekking hebben*

Afb. 1: perspectivisch zij-aanzicht; afb. 2: bovenaanzicht; afb. 3: onderaanzicht; afb. 4: zij-aanzicht links; afb. 5: zij-aanzicht rechts; afb. 6: vooraanzicht; afb. 7: achteraanzicht; afb. 8: perspectivisch onderaanzicht.

13 *Recht van voorrang als bedoeld in artikel 4 van het verdrag van Parijs tot bescherming van de Industriële Eigendom*

Groot-Brittannië, dd. 10 08 1999, nr. 2085691, Black & Decker, Inc.

18 *Dagtekening van de aanvraag van de vernieuwing*

21.07.2009

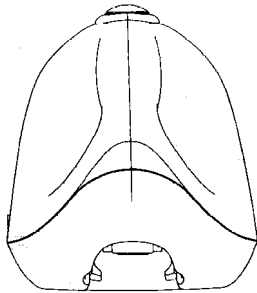
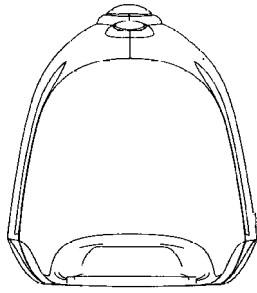

12 Beschrijving van de kenmerkende eigenschappen van het nieuwe uiterlijk van het voortbrengsel; in voorkomend geval, vermelding van de onderdelen van de tekening of het model waarop de kleuren betrekking hebben

Afb. 1: perspectiefisch zij-aanzicht; afb. 2: bovenaanzicht; afb. 3: onderaanzicht; afb. 4: zij-aanzicht links; afb. 5: zij-aanzicht rechts; afb. 6: vooraanzicht; afb. 7: achteraanzicht; afb. 8: perspectiefisch onderaanzicht.

13 Recht van voorrang als bedoeld in artikel 4 van het verdrag van Parijs tot bescherming van de Industriële Eigendom

Groot-Brittannië, dd. 10 08 1999, nr. 2085692, Black & Decker, Inc.

18 Dagtekening van de aanvraag van de vernieuwing
21.07.2009

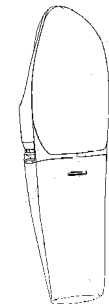
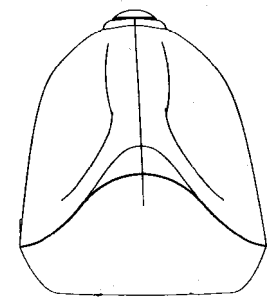
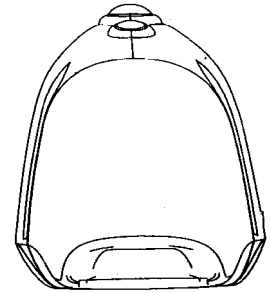
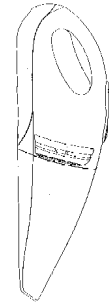
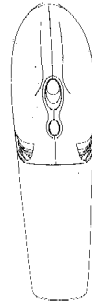
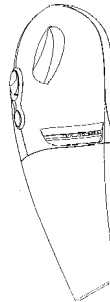

01 Inschrijvingsnummer
31535-06

Nummer en dagtekening (dag en uur) van het depot

76043-06 12.08.1999, 24.00

02 Vervaldatum
12.08.2014

03 Naam van de deposant
Black & Decker Inc.,
Delaware corporation

04 Adres (straat en nummer) van de deposant
Drummond Plaza Office Park, 1423
Kirkwood Highway

05 Postcode, plaats en land van de deposant
Newark - Delaware 19711,
Ver.St.v.Am

06 Naam en adres van de gemachtigde of vermelding van het correspondentie-adres van de deposant
Merkenbureau Knijff & Partners B.V.
Leeuwenveldseweg 12
1382 LX Weesp
Nederland.

08 Afbeelding van de tekening of het model
ZIE AFBEELDING(EN)

11 Vermelding van het voortbrengsel gevolgd door de aanduiding van de klasse(n) en onderklasse(n)
Snoerloze stofzuiger (kl 15-05).

01 Inschrijvingsnummer
31688-00

Nummer en dagtekening (dag en uur) van het depot

76322-00 26.10.1999, 24.00

02 Vervaldatum
26.10.2014

03 Naam van de deposant
Kabushiki-Kaisya Suwada Seisakusho

04 Adres (straat en nummer) van de deposant
1332 Koanji, Sakae-machi

05 Postcode, plaats en land van de deposant
Minamikanbara-gun, Niigata-ken,
Japan

- 06 *Naam en adres van de gemachtigde of vermelding van het correspondentie-adres van de deposant*

Novagraaf Nederland B.V.
Hogehilweg 3
1101 CA Amsterdam-Zuidoost
Nederland.

- 08 *Afbeelding van de tekening of het model*
ZIE AFBEELDING(EN)

- 11 *Vermelding van het voortbrengsel gevolgd door de aanduiding van de klasse(n) en onderklasse(n)*

Nagelknipper (kl 28-03).

- 13 *Recht van voorrang als bedoeld in artikel 4 van het verdrag van Parijs tot bescherming van de Industriële Eigendom*

Japan, dd. 09 08 1999, nr. 11-21104,
SEISAKUSHO Kabushiki Kaisya
Suwada

- 14 *Vermelding van de naam van de werkelijke ontwerper van de tekening*

KOBAYASHI Tomoyuki

- 18 *Dagtekening van de aanvraag van de vernieuwing*

02.07.2009

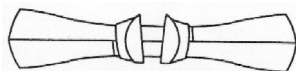
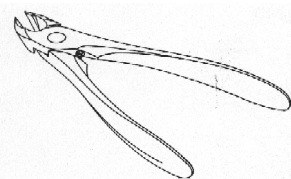
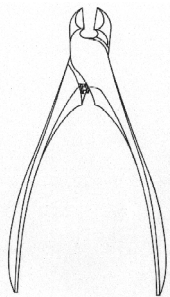
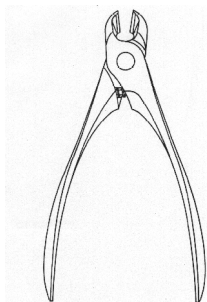

- 01 *Inschrijvingsnummer*

31841-01

Nummer en dagtekening (dag en uur) van het depot

76532-01 16.12.1999 , 10.00

- 02 *Vervaldatum*

16.12.2014

- 03 *Naam van de deposant*

Henkel KGaA

- 04 *Adres (straat en nummer) van de deposant*

Henkelstrasse 67

- 05 *Postcode, plaats en land van de deposant*

D-40589 Düsseldorf,
Duitsland

- 06 *Naam en adres van de gemachtigde of vermelding van het correspondentie-adres van de deposant*

Cabinet Chaillot
Avenue de l'Agent Sarre 16/20, BP 74
92703 Colombes Cedex
Frankrijk.

- 08 *Afbeelding van de tekening of het model*
ZIE AFBEELDING(EN)

- 11 *Vermelding van het voortbrengsel gevolgd door de aanduiding van de klasse(n) en onderklasse(n)*

Bevestigingselement voor cd-doesjes
(kl. 14-99).

- 14 *Vermelding van de naam van de werkelijke ontwerper van de tekening*

JANSEN Marcel

- 18 *Dagtekening van de aanvraag van de vernieuwing*

11.06.2009

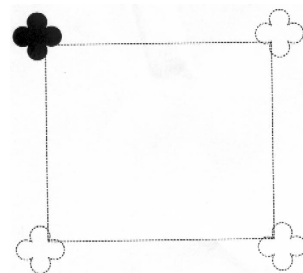

- 01 *Inschrijvingsnummer*

31841-02

Nummer en dagtekening (dag en uur) van het depot

76532-02 16.12.1999 , 10.00

- 02 *Vervaldatum*

16.12.2014

- 03 *Naam van de deposant*

Henkel KGaA

- 04 *Adres (straat en nummer) van de deposant*

Henkelstrasse 67

- 05 *Postcode, plaats en land van de deposant*

D-40589 Düsseldorf,
Duitsland

- 06 *Naam en adres van de gemachtigde of vermelding van het correspondentie-adres van de deposant*

Cabinet Chaillot
Avenue de l'Agent Sarre 16/20, BP 74
92703 Colombes Cedex
Frankrijk.

- 08 *Afbeelding van de tekening of het model*
ZIE AFBEELDING(EN)

- 11 *Vermelding van het voortbrengsel gevolgd door de aanduiding van de klasse(n) en onderklasse(n)*

Bevestigingselement voor CD-doesjes
(kl. 14-99).

- 14 *Vermelding van de naam van de werkelijke ontwerper van de tekening*

JANSEN Marcel

- 18 *Dagtekening van de aanvraag van de vernieuwing*

11.06.2009

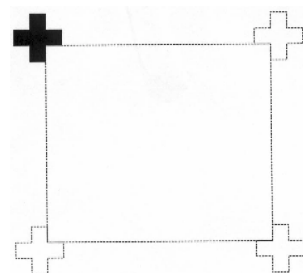

- 01 *Inschrijvingsnummer*

31841-03

Nummer en dagtekening (dag en uur) van het depot

76532-03 16.12.1999 , 10.00

- 02 *Vervaldatum*

16.12.2014

- 03 *Naam van de deposant*
Henkel KGaA
- 04 *Adres (straat en nummer) van de deposant*
Henkelstrasse 67
- 05 *Postcode, plaats en land van de deposant*
D-40589 Düsseldorf,
Duitsland
- 06 *Naam en adres van de gemachtigde of vermelding van het correspondentie-adres van de deposant*
Cabinet Chaillot
Avenue de l'Agent Sarre 16/20, BP 74
92703 Colombes Cedex
Frankrijk.
- 08 *Afbeelding van de tekening of het model*
ZIE AFBEELDING(EN)
- 11 *Vermelding van het voortbrengsel gevolgd door de aanduiding van de klasse(n) en onderklasse(n)*
Bevestigingselement voor CD-doesjes (kl 14-99).
- 14 *Vermelding van de naam van de werkelijke ontwerper van de tekening*
JANSEN Marcel
- 18 *Dagtekening van de aanvraag van de vernieuwing*
11.06.2009

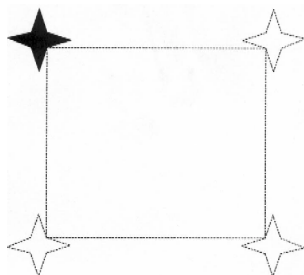

- 01 *Inschrijvingsnummer*
31841-04
Nummer en dagtekening (dag en uur) van het depot
76532-04 16.12.1999 , 10.00
- 02 *Vervaldatum*
16.12.2014
- 03 *Naam van de deposant*
Henkel KGaA
- 04 *Adres (straat en nummer) van de deposant*
Henkelstrasse 67
- 05 *Postcode, plaats en land van de deposant*
D-40589 Düsseldorf,
Duitsland
- 06 *Naam en adres van de gemachtigde of vermelding van het correspondentie-adres van de deposant*
Cabinet Chaillot
Avenue de l'Agent Sarre 16/20, BP 74
92703 Colombes Cedex
Frankrijk.
- 08 *Afbeelding van de tekening of het model*
ZIE AFBEELDING(EN)
- 11 *Vermelding van het voortbrengsel gevolgd door de aanduiding van de klasse(n) en onderklasse(n)*
Bevestigingselement voor CD-doesjes (kl. 14-99).

- 14 *Vermelding van de naam van de werkelijke ontwerper van de tekening*
JANSEN Marcel
- 18 *Dagtekening van de aanvraag van de vernieuwing*
11.06.2009

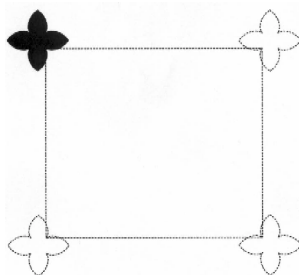

- 01 *Inschrijvingsnummer*
31931-04
Nummer en dagtekening (dag en uur) van het depot
76656-04 19.01.2000 , 10.00
- 02 *Vervaldatum*
19.01.2015
- 03 *Naam van de deposant*
Harvink Collection B.V.
- 04 *Adres (straat en nummer) van de deposant*
Tinbergenlaan 3
- 05 *Postcode, plaats en land van de deposant*
3401 MT IJsselstein,
Nederland
- 08 *Afbeelding van de tekening of het model*
ZIE AFBEELDING(EN)
- 11 *Vermelding van het voortbrengsel gevolgd door de aanduiding van de klasse(n) en onderklasse(n)*
Zitbank (kl 6-01).
- 14 *Vermelding van de naam van de werkelijke ontwerper van de tekening*
HAKSTEEN Martin
- 18 *Dagtekening van de aanvraag van de vernieuwing*
02.07.2009

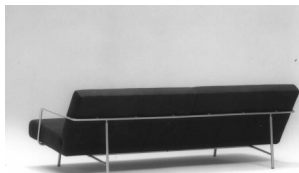

- 01 *Inschrijvingsnummer*
32097-00
Nummer en dagtekening (dag en uur) van het depot
76490-00 03.12.1999 , 24.00

- 02 *Vervaldatum*
03.12.2014
- 03 *Naam van de deposant*
Translift Nederland B.V.
- 04 *Adres (straat en nummer) van de deposant*
Staalwijk 7-11
- 05 *Postcode, plaats en land van de deposant*
8251 JP Dronten,
Nederland
- 06 *Naam en adres van de gemachtigde of vermelding van het correspondentie-adres van de deposant*
Nederlandsch Octrooibureau
J.W. Frisolaan 13
2517 JS 's-Gravenhage
Nederland.
- 08 *Afbeelding van de tekening of het model*
ZIE AFBEELDING(EN)
- 11 *Vermelding van het voortbrengsel gevolgd door de aanduiding van de klasse(n) en onderklasse(n)*
Container (kl 9-03).
- 18 *Dagtekening van de aanvraag van de vernieuwing*
07.07.2009

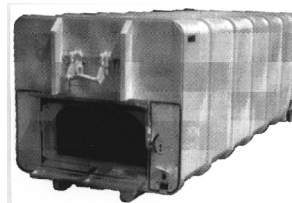
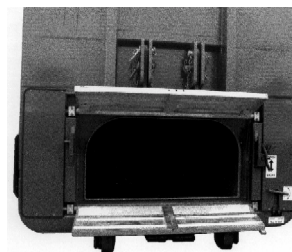

- 01 *Inschrijvingsnummer*
32178-01
Nummer en dagtekening (dag en uur) van het depot
76630-01 07.01.2000 , 10.00
- 02 *Vervaldatum*
07.01.2015
- 03 *Naam van de deposant*
Animo B.V.
- 04 *Adres (straat en nummer) van de deposant*
Dr. A.F. Philipsweg 47
- 05 *Postcode, plaats en land van de deposant*
9403 AD Assen,
Nederland
- 08 *Afbeelding van de tekening of het model*
ZIE AFBEELDING(EN)
- 11 *Vermelding van het voortbrengsel gevolgd door de aanduiding van de klasse(n) en onderklasse(n)*
Afgifte apparaat voor dranken (kl 7-02; 20-01; 31).
- 12 *Beschrijving van de kenmerkende eigenschappen van het nieuwe uiterlijk van het voortbrengsel; in voorkomend geval, vermelding*

ding van de onderdelen van de tekening of het model waarop de kleuren betrekking hebben

Rechthoekige afgifte apparaat voor dranken, gekenmerkt door een enigszins ronde voordeur welke als het ware verticaal door een ovaal element doorboord wordt.

- 14 Vermelding van de naam van de werkelijke ontwerper van de tekening
MAAS Raymond René Marie
- 18 Dagtekening van de aanvraag van de vernieuwing
14.07.2009

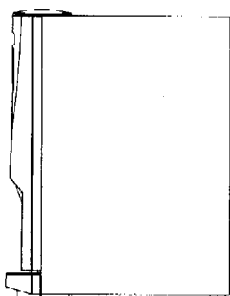
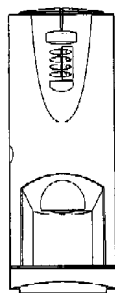
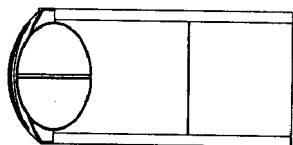
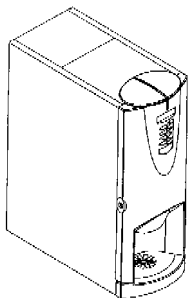

- 01 Inschrijvingsnummer
32178-02

Nummer en dagtekening (dag en uur) van het depot
76630-02 07.01.2000 , 10.00

- 02 Vervaldatum
07.01.2015
- 03 Naam van de deposant
Animo B.V.

- 04 Adres (straat en nummer) van de deposant
Dr. A.F. Philipsweg 47

- 05 Postcode, plaats en land van de deposant
9403 AD Assen,
Nederland

- 08 Afbeelding van de tekening of het model
ZIE AFBEELDING(EN)

- 11 Vermelding van het voortbrengsel gevolgd door de aanduiding van de klasse(n) en onderklasse(n)

Koffiezetapparaat (kl 7-02; 20-01; 31).

- 12 Beschrijving van de kenmerkende eigenschappen van het nieuwe uiterlijk van het voortbrengsel; in voorkomend geval, vermelding van de onderdelen van de tekening of het model waarop de kleuren betrekking hebben

Apparaat bestaande uit een rechthoekige zuil, staande tussen een rechthoekige onder- en bovenstuk met ronde fronten; de voorzijde van de zuil wordt iets boven het midden gekenmerkt door een uitstulpsel.

- 14 Vermelding van de naam van de werkelijke ontwerper van de tekening
MAAS Raymond René Marie

- 18 Dagtekening van de aanvraag van de vernieuwing
14.07.2009

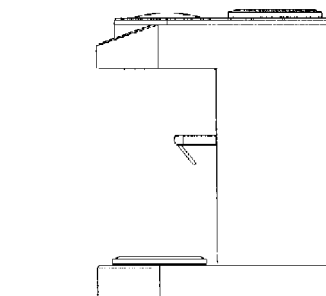
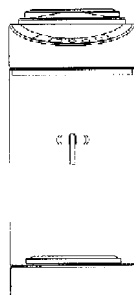
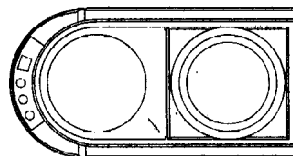
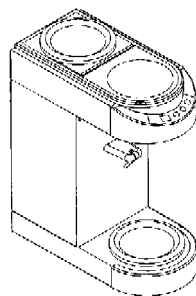

- 01 Inschrijvingsnummer
32178-03

Nummer en dagtekening (dag en uur) van het depot
76630-03 07.01.2000 , 10.00

- 02 Vervaldatum
07.01.2015

- 03 Naam van de deposant
Animo B.V.

- 04 Adres (straat en nummer) van de deposant
Dr. A.F. Philipsweg 47

- 05 Postcode, plaats en land van de deposant
9403 AD Assen,
Nederland

- 08 Afbeelding van de tekening of het model
ZIE AFBEELDING(EN)

- 11 Vermelding van het voortbrengsel gevolgd door de aanduiding van de klasse(n) en onderklasse(n)

Koffiezetapparaat (kl 7-02; 20-01; 31).

- 12 Beschrijving van de kenmerkende eigenschappen van het nieuwe uiterlijk van het voortbrengsel; in voorkomend geval, vermelding van de onderdelen van de tekening of het model waarop de kleuren betrekking hebben

Apparaat bestaande uit een rechthoekige zuil, staande tussen een rechthoekige onder- en bovenstuk met ronde fronten; de voorzijde van de zuil wordt iets boven het midden gekenmerkt door een uitstulpsel; dit uitgevoerd met aan één kant nog een rechthoekige zuil.

- 14 Vermelding van de naam van de werkelijke ontwerper van de tekening
MAAS Raymond René Marie

- 18 Dagtekening van de aanvraag van de vernieuwing
14.07.2009

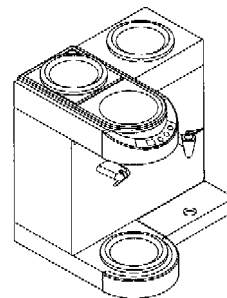

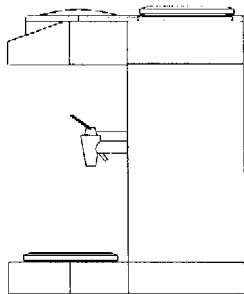
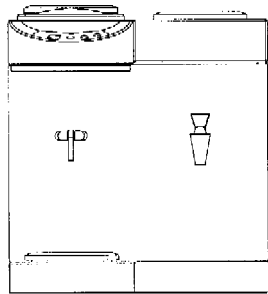
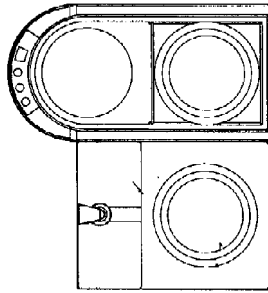

01 *Inschrijvingsnummer*
32178-04

Nummer en dagtekening (dag en uur) van het depot

76630-04 07.01.2000 , 10.00

02 *Vervaldatum*
07.01.2015

03 *Naam van de deposant*
Animo B.V.

04 *Adres (straat en nummer) van de deposant*
Dr. A.F. Philipsweg 47

05 *Postcode, plaats en land van de deposant*
9403 AD Assen,
Nederland

08 *Afbeelding van de tekening of het model*
ZIE AFBEELDING(EN)

11 *Vermelding van het voortbrengsel gevolgd door de aanduiding van de klasse(n) en onderklasse(n)*
Koffiezetapparaat (kl 7-02; 20-01; 31).

12 *Beschrijving van de kenmerkende eigenschappen van het nieuwe uiterlijk van het voortbrengsel; in voorkomend geval, vermelding van de onderdelen van de tekening of het model waarop de kleuren betrekking hebben*
Apparaat bestaande uit twee rechthoekige zuilen staande tussen een rechthoekige onder- en bovenstuk met ronde fronten; dit uitgevoerd met een tussengebouwde rechthoekige zuil.

14 *Vermelding van de naam van de werkelijke ontwerper van de tekening*

MAAS Raymond René Marie

18 *Dagtekening van de aanvraag van de vernieuwing*

14.07.2009

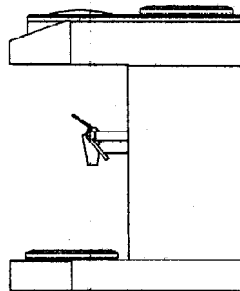
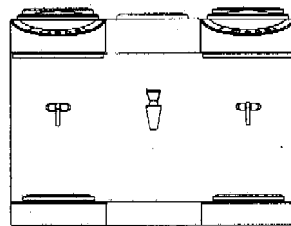
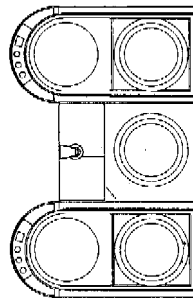
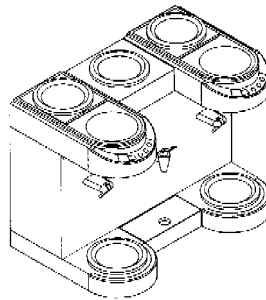

01 *Inschrijvingsnummer*
32178-05

Nummer en dagtekening (dag en uur) van het depot

76630-05 07.01.2000 , 10.00

02 *Vervaldatum*
07.01.2015

03 *Naam van de deposant*
Animo B.V.

04 *Adres (straat en nummer) van de deposant*
Dr. A.F. Philipsweg 47

05 *Postcode, plaats en land van de deposant*
9403 AD Assen,
Nederland

08 *Afbeelding van de tekening of het model*
ZIE AFBEELDING(EN)

11 *Vermelding van het voortbrengsel gevolgd door de aanduiding van de klasse(n) en onderklasse(n)*

Koffiezetapparaat (kl 7-02; 20-01; 31).

12 *Beschrijving van de kenmerkende eigenschappen van het nieuwe uiterlijk van het voortbrengsel; in voorkomend geval, vermelding van de onderdelen van de tekening of het model waarop de kleuren betrekking hebben*

Apparaat bestaande uit een rechthoekige zuil, staande tussen een rechthoekige onder- en bovenstuk met ronde fronten; de voorzijde van de zuil wordt iets boven het midden gekenmerkt door een uitstulpsel.

14 *Vermelding van de naam van de werkelijke ontwerper van de tekening*

MAAS Raymond René Marie

18 *Dagtekening van de aanvraag van de vernieuwing*

14.07.2009

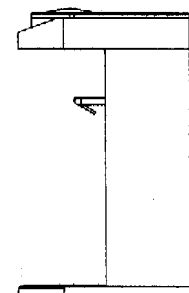
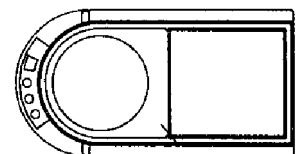
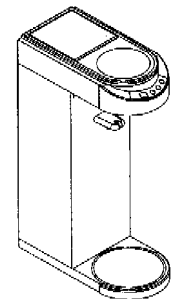

- 01 *Inschrijvingsnummer*
32519-01
Nummer en dagtekening (dag en uur) van het depot
76800-01 18.02.2000 , 10.00
- 02 *Vervaldatum*
18.02.2015
- 03 *Naam van de deposant*
LE BIG BV
- 04 *Adres (straat en nummer) van de deposant*
Koningin Wilhelminaplein 13, Postbus 69691
- 05 *Postcode, plaats en land van de deposant*
1060 CB Amsterdam,
Nederland
- 08 *Afbeelding van de tekening of het model*
ZIE AFBEELDING(EN)
- 11 *Vermelding van het voortbrengsel gevolgd door de aanduiding van de klasse(n) en onderklasse(n)*
Maillot (kl 2-02, 04).
- 12 *Beschrijving van de kenmerkende eigenschappen van het nieuwe uiterlijk van het voortbrengsel; in voorkomend geval, vermelding van de onderdelen van de tekening of het model waarop de kleuren betrekking hebben*
Maillot/kousenbroek met harig oppervlak dat een aspect van 'bont' heeft gekregen.
- 14 *Vermelding van de naam van de werkelijke ontwerper van de tekening*
NOLTE Cornelis F.
- 18 *Dagtekening van de aanvraag van de vernieuwing*
31.07.2009



- 01 *Inschrijvingsnummer*
32519-02
Nummer en dagtekening (dag en uur) van het depot
76800-02 18.02.2000 , 10.00
- 02 *Vervaldatum*
18.02.2015

- 03 *Naam van de deposant*
LE BIG BV
- 04 *Adres (straat en nummer) van de deposant*
Koningin Wilhelminaplein 13, Postbus 69691
- 05 *Postcode, plaats en land van de deposant*
1060 CB Amsterdam,
Nederland
- 08 *Afbeelding van de tekening of het model*
ZIE AFBEELDING(EN)
- 11 *Vermelding van het voortbrengsel gevolgd door de aanduiding van de klasse(n) en onderklasse(n)*
Mouw/beenwarmer (kl 2-01, 04).
- 12 *Beschrijving van de kenmerkende eigenschappen van het nieuwe uiterlijk van het voortbrengsel; in voorkomend geval, vermelding van de onderdelen van de tekening of het model waarop de kleuren betrekking hebben*
Mouw/beenwarmer met harig oppervlak dat een aspect van 'bont' heeft gekregen.
- 14 *Vermelding van de naam van de werkelijke ontwerper van de tekening*
NOLTE Cornelis F.
- 18 *Dagtekening van de aanvraag van de vernieuwing*
31.07.2009



- 01 *Inschrijvingsnummer*
32519-03
Nummer en dagtekening (dag en uur) van het depot
76800-03 18.02.2000 , 10.00
- 02 *Vervaldatum*
18.02.2015
- 03 *Naam van de deposant*
LE BIG BV
- 04 *Adres (straat en nummer) van de deposant*
Koningin Wilhelminaplein 13, Postbus 69691
- 05 *Postcode, plaats en land van de deposant*
1060 CB Amsterdam,
Nederland
- 08 *Afbeelding van de tekening of het model*
ZIE AFBEELDING(EN)
- 11 *Vermelding van het voortbrengsel gevolgd door de aanduiding van de klasse(n) en onderklasse(n)*
Sok (kl 2-04).
- 12 *Beschrijving van de kenmerkende eigenschappen van het nieuwe uiterlijk van het voortbrengsel; in voorkomend geval, vermelding van de onderdelen van de tekening of het model waarop de kleuren betrekking hebben*
Sok met harig oppervlak dat een aspect van 'bont' heeft gekregen.

- 14 *Vermelding van de naam van de werkelijke ontwerper van de tekening*
NOLTE Cornelis F.
- 18 *Dagtekening van de aanvraag van de vernieuwing*
31.07.2009



- 01 *Inschrijvingsnummer*
32519-04
Nummer en dagtekening (dag en uur) van het depot
76800-04 18.02.2000 , 10.00
- 02 *Vervaldatum*
18.02.2015
- 03 *Naam van de deposant*
LE BIG BV
- 04 *Adres (straat en nummer) van de deposant*
Koningin Wilhelminaplein 13, Postbus 69691
- 05 *Postcode, plaats en land van de deposant*
1060 CB Amsterdam,
Nederland
- 08 *Afbeelding van de tekening of het model*
ZIE AFBEELDING(EN)
- 11 *Vermelding van het voortbrengsel gevolgd door de aanduiding van de klasse(n) en onderklasse(n)*
Kniekous (kl 2-04).
- 12 *Beschrijving van de kenmerkende eigenschappen van het nieuwe uiterlijk van het voortbrengsel; in voorkomend geval, vermelding van de onderdelen van de tekening of het model waarop de kleuren betrekking hebben*
Kniekous met harig oppervlak dat een aspect van 'bont' heeft gekregen.
- 14 *Vermelding van de naam van de werkelijke ontwerper van de tekening*
NOLTE Cornelis F.
- 18 *Dagtekening van de aanvraag van de vernieuwing*
31.07.2009



- 01 *Numéro d'enregistrement*
35992-00
Numéro, date et heure du dépôt
06649-00 25.06.2004 , 10.30
- 02 *Date d'échéance*
25.06.2014
- 03 *Nom du déposant*
Ateliers Menchior sprl
- 04 *Adresse (rue et numéro) du déposant*
Rue de la fabrique à l'huile 75
- 05 *Code postal, localité et pays du déposant*
B-4320 Ans,
Belgique
- 08 *Reproduction du dessin ou modèle*
VOIR REPRODUCTION(S)
- 11 *Indication du produit suivi de la (des) classe(s) et de la (des) sous-classe(s)*
Coin (cl 25-01, 02).
- 12 *Description des éléments caractéristiques de l'aspect nouveau du produit; le cas échéant, indication des parties du dessin ou modèle auxquelles se rapportent les couleurs*
Face avant concave, 3 faces latérales pour raccorder.
- 14 *Indication du nom du véritable créateur du dessin ou modèle*
MENCHIOR Alain
- 18 *Date de réception de la requête du renouvellement*
17.06.2009

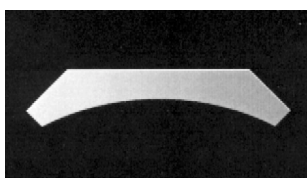
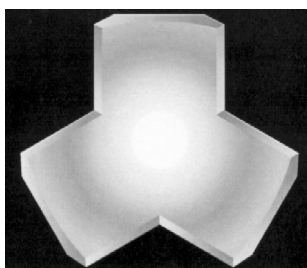
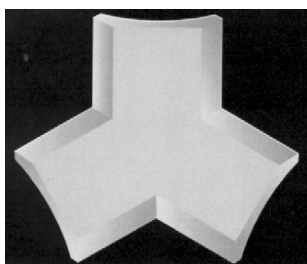

- 01 *Inscriptie nummer*
36187-00
Nummer en dagtekening (dag en uur) van het depot
81165-00 05.08.2004 , 23.59
- 02 *Vervaldatum*
05.08.2014

- 03 *Naam van de deposant*
FHV/BBDO Creative Marketing Agency N.V.
- 04 *Adres (straat en nummer) van de deposant*
Amsterdamseweg 204
- 05 *Postcode, plaats en land van de deposant*
1182 HL Amstelveen,
Nederland
- 06 *Naam en adres van de gemachtigde of vermelding van het correspondentie-adres van de deposant*
Merkenbureau Knijff & Partners B.V.
Leeuwenveldseweg 12
1382 LX Weesp
Nederland.
- 08 *Afbeelding van de tekening of het model*
ZIE AFBEELDING(EN)
- 11 *Vermelding van het voortbrengsel gevolgd door de aanduiding van de klasse(n) en onderklasse(n)*
Knuffeldier (kl 21-01).
- 12 *Beschrijving van de kenmerkende eigenschappen van het nieuwe uiterlijk van het voortbrengsel; in voorkomend geval, vermelding van de onderdelen van de tekening of het model waarop de kleuren betrekking hebben*
Afbeelding 1.1: vooraanzicht; afbeelding 1.2: zij-aanzicht; afbeelding 1.3: achteraanzicht.
- 18 *Dagtekening van de aanvraag van de vernieuwing*
31.07.2009

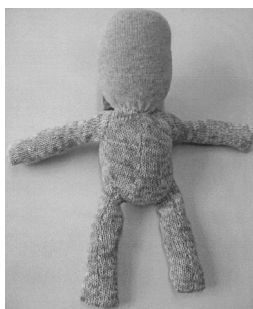

- 01 *Inscriptie nummer*
36268-01
Nummer en dagtekening (dag en uur) van het depot
81297-01 08.12.2004 , 10.00
- 02 *Vervaldatum*
08.12.2014
- 03 *Naam van de deposant*
DE GRAAFF Godefriedus Theodorus
- 04 *Adres (straat en nummer) van de deposant*
Vincent Youmanshof 3
- 05 *Postcode, plaats en land van de deposant*
3543 CR Utrecht,
Nederland
- 08 *Afbeelding van de tekening of het model*
ZIE AFBEELDING(EN)
- 11 *Vermelding van het voortbrengsel gevolgd door de aanduiding van de klasse(n) en onderklasse(n)*
Speeltoestel (kl 21-02, 03).
- 14 *Vermelding van de naam van de werkelijke ontwerper van de tekening*
DE GRAAFF Godefriedus Theodorus
- 18 *Dagtekening van de aanvraag van de vernieuwing*
29.05.2009

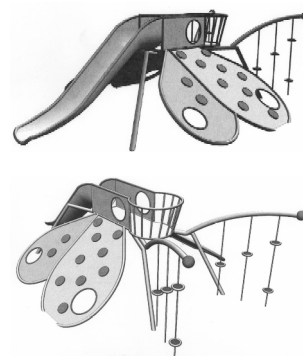

- 01 *Inscriptie nummer*
36268-02
Nummer en dagtekening (dag en uur) van het depot
81297-02 08.12.2004 , 10.00
- 02 *Vervaldatum*
08.12.2014
- 03 *Naam van de deposant*
DE GRAAFF Godefriedus Theodorus
- 04 *Adres (straat en nummer) van de deposant*
Vincent Youmanshof 3
- 05 *Postcode, plaats en land van de deposant*
3543 CR Utrecht,
Nederland
- 08 *Afbeelding van de tekening of het model*
ZIE AFBEELDING(EN)
- 11 *Vermelding van het voortbrengsel gevolgd door de aanduiding van de klasse(n) en onderklasse(n)*
Speeltoestel (kl 21-02, 03).
- 14 *Vermelding van de naam van de werkelijke ontwerper van de tekening*
DE GRAAFF Godfried

- 18 *Dagtekening van de aanvraag van de vernieuwing*
29.05.2009

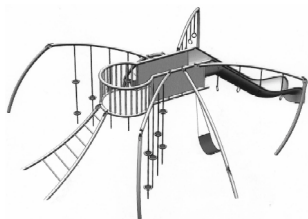

- 01 *Inschrijvingsnummer*
36391-00

Nummer en dagtekening (dag en uur) van het depot

81205-00 09.09.2004 , 10.35

- 02 *Vervaldatum*
09.09.2014

- 03 *Naam van de deposant*

Yoplait Marques Internationales,
société par actions simplifiée

- 04 *Adres (straat en nummer) van de deposant*
170 Bis Boulevard du Montparnasse

- 05 *Postcode, plaats en land van de deposant*
75014 Paris,
Frankrijk

- 06 *Naam en adres van de gemachtigde of vermelding van het correspondentie-adres van de deposant*

Office Kirkpatrick S.A.
Wolferslaan 32
B-1310 Terhulpen
België.

- 08 *Afbeelding van de tekening of het model*
ZIE AFBEELDING(EN)

- 11 *Vermelding van het voortbrengsel gevolgd door de aanduiding van de klasse(n) en onderklasse(n)*
Fles (kl 9-01).

- 18 *Dagtekening van de aanvraag van de vernieuwing*
12.06.2009

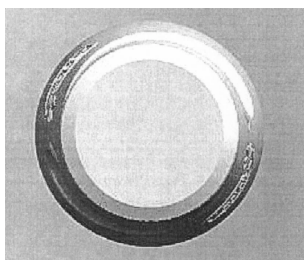
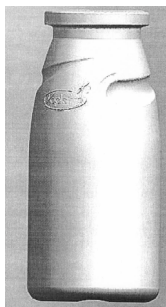
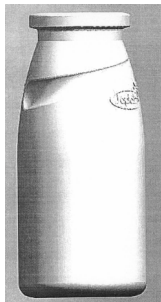
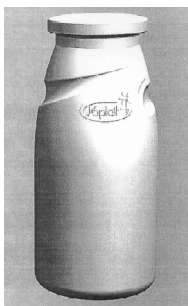

- 01 *Inschrijvingsnummer*
36436-00

Nummer en dagtekening (dag en uur) van het depot

81349-00 24.01.2005 , 10.00

- 02 *Vervaldatum*
24.01.2015

- 03 *Naam van de deposant*

Wolbert Noël van der Linde

- 04 *Adres (straat en nummer) van de deposant*
Veneweg 226

- 05 *Postcode, plaats en land van de deposant*
7946 LS Wanneperveen,
Nederland

- 08 *Afbeelding van de tekening of het model*
ZIE AFBEELDING(EN)

- 09 *Vermelding van de kleur(en)*
bruin, zilverkleurig.

- 11 *Vermelding van het voortbrengsel gevolgd door de aanduiding van de klasse(n) en onderklasse(n)*
Nok (kl 25-02).

- 12 *Beschrijving van de kenmerkende eigenschappen van het nieuwe uiterlijk van het voortbrengsel; in voorkomend geval, vermelding van de onderdelen van de tekening of het model waarop de kleuren betrekking hebben*
Koperen nok voorzien van rvs dwarsribben.

- 14 *Vermelding van de naam van de werkelijke ontwerper van de tekening*
WOLBERT Noël

- 18 *Dagtekening van de aanvraag van de vernieuwing*
21.07.2009



#@mmpp 3411





Rubriek VIII Rubrique VIII

Beneluxdepots waarbij wijzigingen van de inschrijving van de tekening of het model in het register werden aangetekend (regel 3.1 van het Uitvoeringsreglement).

- 01 Overdrachten
- 02 Licenties
- 03 Pandrechten
- 04 Beslagleggingen
- 05 Doorhalen van licenties, pand, beslag
- 06 Adreswijzigingen (houder)
- 07 Naamswijzigingen (houder)
- 08
 - a Wijzigingen van correspondentie-adres
 - b Aanstelling of wijziging van gemachtigde
 - c Naams- en adreswijzigingen van gemachtigde
 - d Naams- of adreswijzigingen van gemachtigde
- 09 Naams- en adreswijzigingen (houder)
- 10 Verbeteringen van schrijffouten
- 11 Overige verbeteringen

N.B - De na de tekst van een wijziging voorkomende aanduiding betreft een interne codering.
 - Indien na de datum van aantekening de aanduidingen (1), (2), enz. voorkomen betekent dit dat bij de registraties gelijktijdig meerdere wijzigingen zijn aangetekend. Tevens geven deze aanduidingen de volgorde der wijzigingen aan.

Dépôts Benelux auprès desquels sont enregistrées au registre des modifications de l'enregistrement du dessin ou modèle (règle 3.1 du Règlement d'exécution).

- 01 Cessions
- 02 Licences
- 03 Droits de gage
- 04 Saisies
- 05 Radiation de licences, gages, saisies
- 06 Changement d'adresse (titulaire)
- 07 Changement de nom (titulaire)
- 08
 - a Changements d'adresse de correspondance
 - b Institution ou changement de mandataire
 - c Changements de nom et d'adresse du mandataire
 - d Changements de nom ou d'adresse du mandataire
- 09 Changement de nom et d'adresse (titulaire)
- 10 Corrections d'erreurs de plume
- 11 Autre rectifications

N.B - L'indication qui pourrait figurer après le texte d'une modification est un code interne.
 - Si les indications (1), (2), etc. devaient figurer après la date de notification, cela signifie qu'il y a plusieurs modifications qui sont notifiées simultanément. Ces indications font également apparaître le rang des modifications.



1 OVERDRACHTEN CESSIONS

28277-00

Overgegaan aan:

Sas Management B.V.
Durandaelweg 9
5056 ZA Berkel-Enschot,
Nederland

00021-001;

Aangetekend: 27.05.2009

32322-01/32322-12

Cession à:

Etablissements Decayeux
24, rue Jules Guesde
80210 Feuquères en vimeu, France.
France

00024-012;

Enregistré: 29.06.2009

30393-00, 30520-00

Cession à:

Abbott Medical Optics Inc.,
Delaware corporation
1209 Orange Street
Wilmington, New Castle,
Etats-Unis d'Amérique
(2) cfr. mut. 20022

00026-002;

Enregistré: 15.07.2009 (1)

36761-01/36761-05

Overgegaan aan:

Frederik Johannes van Leeuwen
h.o.d.n. Life-Living Import
Vliedlaan 95
1741 RS Schagen,
Nederland

00027-005;

Aangetekend: 17.07.2009

32576-01/32576-02, 32801-00

Cession à:

VASCO DATA SECURITY
INTERNATIONAL GmbH
World-Wide Business Center, Balz-
Zimmermannstrasse 7
8152 Glattbrugg,
Suisse

00028-003;

Enregistré: 22.07.2009

37809-00

Overgegaan aan:

Rob Keulemans
Burgemeester Gulcherlaan 19
1217 NX Hilversum,
Nederland

00046-001;

Aangetekend: 25.09.2008

2 LICENTIES LICENCES

82686-42/82686-43

Concession d'une licence à:

P.A. S.à.r.l.
Jos Seyler Strooss 6
L-8522 Beckerich,
Grand-Duché de Luxembourg

10001-002;

Enregistré: 13.05.2009

37586-01/37586-02

Concession d'une licence à:

P.A. S.à.r.l.
Jos Seyler Strooss
L-8522 Beckerich,
Grand-Duché de Luxembourg

10002-002;

Enregistré: 13.05.2009

37586-23/37586-41

Concession d'une licence à:

P.A. S.à.r.l.
Jos Seyler Strooss
L-8522 Beckerich,
Grand-Duché de Luxembourg

10003-019;

Enregistré: 13.05.2009

6 ADRESWIJZIGINGEN CHANGEMENTS D'ADRESSE

28244-00, 32513-00

Adres gewijzigd in:

David Ricardostraat 6
7559 SH Hengelo,

20018-002;

Aangetekend: 24.06.2009

31118-00

Adres gewijzigd in:

4 Waterpark Drive
Liverpool L28 3QA,

20019-001;

Aangetekend: 02.07.2009

31560-01

Changement d'adresse en:

2055 Gateway Place, Suite 550
San Jose, CA 95110, Etats-Unis
d'Amérique.

20020-001;

Enregistré: 02.07.2009

33733-01/33733-02

Adres gewijzigd in:

Achterbaan 7
1271 TX Huizen,

20021-002;

Aangetekend: 20.07.2009

30393-00, 30520-00

Changement d'adresse en:

1700 E. St. Andrew Place
Santa Ana, CA 92705,

(1) cfr. mut. 00026

20022-002;

Enregistré: 15.07.2009 (2)

24962-00, 25025-00

Changement d'adresse en:

1900 Tyler Street, 3rd Floor
Hollywood, Florida 33020,

20023-002;

Enregistré: 17.07.2009

35967-00

Adres gewijzigd in:

Wijksestraat 35
5256 BH Heusden Vesting,

20024-001;

Aangetekend: 16.07.2009

25289-01/25289-06

Adres gewijzigd in:

Nieuwegracht 26, Postbus 505
3760 AM Soest,

20025-006;

Aangetekend: 03.08.2009

17347-01

Adres gewijzigd in:

Leenderweg 180, Postbus 16
5550 AA Valkenswaard,

20026-001;

Aangetekend: 14.07.2009

7 NAAMSWIJZIGINGEN CHANGEMENTS DE NOM

25119-00

Naam gewijzigd in:

Smurfit Kappa Mercurius B.V.

30011-001;

Aangetekend: 14.07.2009

31331-00, 31438-00

Changement de nom en:

PANASONIC CORPORATION

30012-002;

Enregistré: 28.07.2009

8b

**AANSTELLING OF WIJ-
ZIGING VAN
GEMACHTIGDE
INSTITUTION OU CHAN-
GEMENT DE MANDA-
TAIRE**

31123-00, 31127-00

Aanstelling of wijziging van gemachtigde:

VEREENIGDE
Johan de Wittlaan 7
2517 JR Den Haag
Nederland.

41061-002;

Aangetekend: 09.06.2009

31559-00

Institution ou changement de mandataire:

Cabinet Chaillot
Avenue de l'Agent Sarre 16/20, BP 74
92703 Colombes Cedex
France.

41067-001;

Enregistré: 11.06.2009

32322-01/32322-12

Institution ou changement de mandataire:

HIRCH & ASSOCIES
58, Avenue Marceau
75008 Paris
France.

41071-012;

Enregistré: 29.06.2009

35812-00

Aanstelling of wijziging van gemachtigde:

Cabinet Dreyfus
Avenue Raymond Poincaré 78
75116 Parijs
Frankrijk.

41072-001;

Aangetekend: 01.07.2009

36339-00

Aanstelling of wijziging van gemachtigde:

NOVAGRAAF BELGIUM N.V./S.A.,
Vorstlaan 7,
B-1170 Bruxelles, België.
Hogehilweg 3
1101 CA Amsterdam-Zuidoost
Nederland.

41073-001;

Aangetekend: 08.07.2009

19392-00

Institution ou changement de mandataire:

Bureau Gevers S.A.
Holidaystraat 5
B-1831 Diegem
Belgique.

41074-001;

Enregistré: 02.07.2009

25197-00

Institution ou changement de mandataire:

Bureau Gevers S.A.
Holidaystraat 5
B-1831 Diegem
Belgique.

41075-001;

Enregistré: 02.07.2009

31560-01

Institution ou changement de mandataire:

Bureau Gevers S.A.
Holidaystraat 5
B-1831 Diegem
Belgique.

41076-001;

Enregistré: 02.07.2009

31847-00

Aanstelling of wijziging van gemachtigde:

Merkenbureau Knijff & Partners B.V.
Leeuwendeldseweg 12
1382 LX Weesp
Nederland.

41078-001;

Aangetekend: 17.07.2009

36183-00

Institution ou changement de mandataire:

Denmeyer & Associates SA
55 rue des Bruyères
L-1274 Howald
Luxembourg.

41079-001;

Enregistré: 17.07.2009

25026-00, 25027-00

Institution ou changement de mandataire:

Cabinet Chaillot
Avenue de l'Agent Sarre 16/20, BP 74
92703 Colombes Cedex
France.

41080-002;

Enregistré: 16.07.2009

31423-00

Institution ou changement de mandataire:

Cabinet Chaillot
Avenue de l'Agent Sarre 16/20, BP 74
92703 Colombes Cedex
France.

41081-001;

Enregistré: 16.07.2009

31331-00, 31438-00

Institution ou changement de mandataire:

Cabinet Chaillot
Avenue de l'Agent Sarre 16/20, BP 74
92703 Colombes Cedex
France.

41082-002;

Enregistré: 16.07.2009

31752-00

Institution ou changement de mandataire:

Cabinet Chaillot
Avenue de l'Agent Sarre 16/20, BP 74
92703 Colombes Cedex
France.

41083-001;

Enregistré: 16.07.2009

31279-00

Aanstelling of wijziging van gemachtigde:

Nederlandsch Octrooibureau
J.W. Frisolaan 13

2517 JS 's-Gravenhage
Nederland.

41085-001;

Aangetekend: 15.07.2009

24960-00

Institution ou changement de mandataire:

Cabinet Chaillot
Avenue de l'Agent Sarre 16/20, BP 74
92703 Colombes Cedex
France.

41086-001;

Enregistré: 28.07.2009

9
**NAAMS- EN ADRESWIJ-
ZIGINGEN**
CHANGEMENTS DE
NOM ET D'ADRESSE

35812-00

Naam en adres gewijzigd in:

N.V. Nutricia
Eerste Stationsstraat 186
2712 HM Zoetermeer,

60004-001;

Aangetekend: 04.06.2009

11
**OVERIGE VERBETERIN-
GEN**
**AUTRES RECTIFICA-
TIONS**

37896-01

*Vermelding van de naam van de ontwerper ver-
beterd in:*

VANDEWINCKEL Eric

80004-001;

Aangetekend: 24.07.2009

#@mmp 270



Index:

Gemachtigden
Mandataires

Symbolen/Symboles

.....83

B

Bureau Gevers S.A.
Holidaystraat 5
B-1831 Diegem

Belgique.

.....22, 37, 39, 63, 66, 84

C

Cabinet Chaillot
Avenue de l'Agent Sarre 16/20, BP 74
92703 Colombes Cedex
France.

41, 42, 43, 44, 45, 46, 47, 48, 49, 50, 51, 52, 53, 55, 56, 57, 58,
59, 84, 85

Cabinet Chaillot
Avenue de l'Agent Sarre 16/20, BP 74

92703 Colombes Cedex
Frankrijk.

.....36, 59, 61, 64, 73, 74

Cabinet Dreyfus
Avenue Raymond Poincaré 78
75116 Parijs
Frankrijk.

.....84

D

De Merkplaats bv
Postbus 10737
1001 ES Amsterdam
Nederland.

.....27

Dennemeyer & Associates SA
55 rue des Bruyères
L-1274 Howald

Luxembourg.

.....84

Dennemeyer & Associates SA
55 rue des Bruyères
L-1274 Howald
Luxembourg.

.....54

E

Elzas Noordzij B.V.
De Lairessestraat 159
1075 HK Amsterdam
Nederland.

.....38, 53, 54, 55, 63, 64



H

Haagsch Octrooibureau
Breitnerlaan 146
2596 HG 's-Gravenhage
Nederland.

.....39

HIRCH & ASSOCIES
58, Avenue Marceau
75008 Paris
France.

.....84

K

KGP Advocaten & Belastingadviseurs
Julianaplein 8
5200 BE 's-Hertogenbosch

Nederland.

.....24

M

Merkenbureau Knijff & Partners B.V.
Leeuwendeldseweg 12
1382 LX Weesp

Nederland.

.....66, 67, 68, 69, 70, 71, 72, 78, 84

N

Nederlandsch Octrooibureau
J.W. Frisolaan 13
2517 JS 's-Gravenhage
Nederland.

.....65, 74, 85

1101 CA Amsterdam-Zuidoost
Nederland.

.....84

NOVAGRAAF BELGIUM N.V./S.A.,
Vorstlaan 7,
B-1170 Bruxelles, België.
Hogehilweg 3

Novagraaf Nederland B.V.
Hogehilweg 3

1101 CA Amsterdam-Zuidoost
Nederland.

.....73

O

Octrooibureau Arnold & Siedsma
Sweelinckplein 1
2517 GK 's-Gravenhage
Nederland.

.....61, 62, 63

Nederland.

.....38, 39, 40, 60, 65

Octrooibureau Vriesendorp & Gaade B.V.
Dr. Kuiperstraat 6
2514 BB 's-Gravenhage

Office Kirkpatrick S.A.

Wolferslaan 32
B-1310 Terhulpen
België.

.....79

P

7521 PA Enschede
Nederland.

.....20

S

Shieldmark.Zacco
Overschiestraat 61
1062 XD Amsterdam

Nederland.

..... 39, 40, 41

V

VEREENIGDE
Johan de Wittlaan 7
2517 JR Den Haag

Nederland.

.....36, 84

W

Wieringa Advocaten
Herengracht 425-429
1017 BR Amsterdam

Nederland.

.....32



Index:

Deposanten Déposants

A

Aladdin Industries, LLC	65	Ateliers Menchior sprl	78
Animo B.V.	74, 75, 76	Atos Worldline, société anonyme	39
A-plast Aktiebolag	61		

B

Black & Decker Inc., Delaware corporation	68, 69, 70, 71, 72
---	--------------------

C

CANON KABUSHIKI KAISHA	55, 57, 58, 59	Catharina Maria Wilhelmina Ouwerkerk	21, 22
Carix Group Limited	39, 40		

D

Dart Industries Inc., Delaware corporation	37, 66	De Telefoongids B.V.	40
DE GRAAFF Godefriedus Theodorus	13, 14, 15, 78	Distilleries Group Toorank B.V.	39

E

EnzoSystems b.v.	22
-----------------------	----

F

Federatie Nederlandse Oudpapier Industrie (Vereniging)	25	Firany Holding BV	17, 18
FHV/BBDO Creative Marketing Agency N.V.	78	Fox Design International Limited	60

H

Harvink Collection B.V.	74	Henkel KGaA	73, 74
------------------------------	----	-------------------	--------



Henry B. KOPF	42	Hidetaka DOBASHI	63
Hester P.A. Vlamings h.o.d.n. Hester Vlamings	27		

I

Ildephonsus Theodorus Adriana Maria Sweegers h.o.d.n. DOKVIS	32	Interieurmakerij Maatwerk & Co. V.o.f.	22
---	----	---	----

J

Jan Broertjes Beheer bv	17	Joycelyn Okhuijsen	20
Johannes H. Muller	26, 27	Jungle Gym B.V.	63
Johannes Zuidweg	13		

K

Kabushiki-Kaisya Suwada Seisakusho	72	Kohler Co., Wisconsin corporation	53, 54, 55
Kappetein, Johannes Leendert	41		

L

LE BIG BV	77	Lexmark International, Inc., Delaware corporation	38
Leendert Johan Vermeij	17	LOCHTENBERG Mirjam Petronella Monica	25
LEGO A/S	42, 43, 44, 45, 46, 47, 48, 49, 50, 51, 52, 53	LOCTITE CORPORATION, Delaware corporation	56, 57
Leonardus Johannes Josephus van Boxtel	15		

M

Marest B.V.	32	MEIRLAEN Jean	65
------------------	----	---------------------	----

N

NABI Omar	24, 25	Novartis AG	41
-----------------	--------	-------------------	----

O

Only Z (Actionman Beheer BV)	23		
------------------------------------	----	--	--

P

PANASONIC CORPORATION60	PARTEX MARKING SYSTEMS AB.38
-------------------------------	-----------------------------------

R

René Goossens 16, 18, 19	
--------------------------------	--

S

S.A. BRU-CHEVRON N.V., société anonyme22	Shop-Vac Corporation, New Jersey corporation36
Saval B.V.62, 63	Spanish Main Trading Corp., Virgin Islands corporation 64
SCHARFF Pierre12	SPETSAI NV (naamloze vennootschap)12, 13
SCHULPEN SCHUIM LEIDEN B.V.39	Systemate Group B.V.65
SEIKO KABUSHIKI KAISHA59	

T

TOD'S S.p.A.36	Translift Nederland B.V.74
TP Promotion Group B.V.20	

V

Van der Brune B.V.32, 33	VSI Holding A/S61
Van Hoorn Verstappen V.O.F.24	

W

Watson Enterprises Limited66, 67	Wolbert Noël van der Linde 79
William Levene Limited64	

Y

Yoplait Marques Internationales, société par actions simplifiée	79
---	----

Z

Zeev Tal54



Index:

Klassen en onderklassen Classes et sous-classes

01

01-0123

02

02-0177

02-04 27, 36, 41, 77

02-0277

03

03-0121

06

06-01 12, 16, 20, 65, 74

06-04 16, 19, 22, 25, 33

06-02 16, 18, 19

06-06 61

06-03 12, 13, 15, 19, 20, 26, 27, 33

06-07 25

07

07-0137, 65

07-07 66

07-02 74, 75, 76

07-99 54, 64

07-0539

08

08-0865

08-9962, 63

09

09-01 22, 39, 40, 41, 56, 57, 66, 67, 79

09-0239, 40



09-0323, 56, 57, 61, 66, 74
09-0561

09-0741, 66
09-0861

10

10-0259

10-0759

11

11-0163

12

12-0232
12-1117

12-1617

13

13-0338

14

14-0232, 38, 39, 57, 58, 59
14-0357

14-0424
14-9932, 73, 74

15

15-0536, 37, 68, 69, 70, 71, 72

16

16-0338, 57, 58, 59

16-0525

18

18-0238, 57, 58, 59

19

19-04 24, 25, 40 19-06 24

20

20-01 22, 39, 58, 74, 75, 76 20-02 25

21

21-01 12, 24, 42, 43, 44, 45, 46, 47, 48, 49, 50, 51, 52, 53, 78 21-03 63, 78
21-02 13, 14, 15, 78

22

22-05 60

23

23-01 42, 54, 55, 62, 63 23-02 53

24

24-04 64

25

25-01 16, 78 25-02 16, 61, 78, 79

26

26-06 17

28

28-0373

30

30-0117, 18

30-0413

30-0221, 22

30-9921, 22

31

31-0074, 75, 76

32

32-0026



Index:

Produits

A

Accessoires.25
 Appareils de télécommunication et de télécommande sans fil, amplificateurs-radios.57
 Appareils et articles de gymnastique ou de sport. 13, 14, 15, 78
 Appareils pour le traitement de l'information. 32, 38, 39, 57, 58, 59
 Appareils pour photocopier ou agrandir. 38, 57, 58, 59
 Appareils, ustensiles et récipients pour la cuisson. .. 74, 75, 76

Articles de pansement, de bandage et de soins médicaux. ...64
 Articles de toilette et équipements pour soins de beauté. 73
 Articles pour la chasse ou la pêche.60
 Autres articles d'amusement et de divertissement.63, 78
 Autres pièces de mobilier et parties de meubles.61
 Autres récipients de ménage.66

B

Bidons et fûts.39, 40
 Bijouterie et joaillerie.63
 Boîtes, cadrans, aiguilles et autres pièces et accessoires d'instruments de mesure, de contrôle ou de signalisation. 59
 Boîtes, caisses, conteneurs, boîtes à conserves. 23, 56, 57, 61,

66, 74
 Boulangerie, biscuits, pâtisserie, pâtes et autres produits à base de céréales, chocolats, confiserie, glaces.23
 Bouteilles, flacons, pots, bonbonnes, récipients munis d'un système à pression.22, 39, 40, 41, 56, 57, 66, 67, 79

C

Chariots à main, brouettes.32
 Chaussures, bas et chaussettes. 27, 36, 41, 77

Cycles et motocycles.17

D

Dispositifs lumineux de véhicules.17
 Distributeurs automatiques.22, 39, 58, 74, 75, 76

Divers.21, 22, 32, 54, 62, 63, 64, 73, 74

E

Enclos, cages, niches et abris analogues.21, 22



F

Fers à repasser, ustensiles pour laver, nettoyer ou sécher. ...39

I

Installations pour la distribution de fluides. ...42, 54, 55, 62, 63

Installations sanitaires.53

Interfaces et icônes.24

J

Jeux et jouets. 12, 24, 42, 43, 44, 45, 46, 47, 48, 49, 50, 51, 52, 53, 78

L

Lits. 16, 18, 19

Livres, cahiers et objets d'aspect extérieur semblable. 24, 25, 40

Logos, getup, ornements.26

M

Machines et appareils pour préparer la nourriture ou les boissons, non compris dans d'autres classes. 74, 75, 76

Machines pour laver, nettoyer ou sécher. 36, 37, 68, 69, 70, 71, 72

Machines pour l'impression. 38, 57, 58, 59

Malles, valises, serviettes, sacs à main, porte-clés, étuis adaptés à leur contenu, portefeuilles et articles analogues.21

Matériaux de construction.16, 78

Matériel de distribution ou de commande d'énergie électrique. 38

Matériel d'exposition ou de vente.25

Matériel et instruments pour écrire à la main, pour dessiner, pour peindre, pour sculpter, pour graver ou pour d'autres techniques artistiques.24

Meubles de rangement. 16, 19, 22, 25, 33

Miroirs et cadres.25

Montres et montres-bracelets.59

Moyens de fermeture et accessoires.41, 66

Moyens de fixation, de soutien ou de montage, non compris dans d'autres classes.65

P

Palettes et plates-formes de manutention.61

Parties de construction préfabriquées ou préassemblées. 16, 61, 78, 79

Parties, équipements et accessoires de véhicules, non compris dans d'autres classes ou sous-classes.17

S

Sacs, sachets, tubes et capsules.61
Sellerie.13
Sièges.12, 16, 20, 65, 74

Sous-vêtements, lingerie, corsets, soutiens-gorge, vêtements de nuit.77

T

Tables et meubles semblables.12, 13, 15, 19, 20, 26, 27, 33

V

Vaisselle et verrerie.37, 65
Vêtements pour animaux.17, 18

Vêtements.77



Index:

Producten

A

Accessoires.	25	Andere meubelstukken en meubeldelen.	61
Ander huishoudgerei.	66	Andere vermaak- en ontspanningsartikelen.	63, 78

B

Bakkerswaren, biscuits, banketwaren, deegwaren en andere graanproducten, chocolade, suikerwaren, ijs.	23	25, 40	
Bedden.	16, 18, 19	Bouwmaterialen.	16, 78
Bijouerieën en juwelen.	63	Bussen en vaten.	39, 40
Boeken, schriften en voorwerpen met eenzelfde uiterlijk. ..	24,		

D

Diversen.	21, 22, 32, 54, 62, 63, 64, 73, 74	66, 74	
Dozen, kisten, containers, conservenblikken.	23, 56, 57, 61,	Drukmachines.	38, 57, 58, 59

F

Flessen, flacons, potten, mand- en buikflessen, recipiënten, uitgerust met een druksysteem.	22, 39, 40, 41, 56, 57, 66,	67, 79
---	-----------------------------	--------

G

Gelijkvormige tafels en meubelen.	12, 13, 15, 19, 20, 26, 27, 33	Gymnastiek- of sporttoestellen en -artikelen. .	13, 14, 15, 78
--	-----------------------------------	---	----------------

H

Handkarren, kruiwagens.	32	Hechtings-, steun- of montagemiddelen, voor zover niet begrepen	
------------------------------	----	---	--



in andere klassen. 65 Horloges en armbandhorloges. 59

I

Installaties voor het verdelen van vloeistoffen. 42, 54, 55, 62, 63 Interfaces en ikonen. 24

J

Jacht- of visserij-artikelen. 60

K

Kasten, wijzerplaten, wijzers en andere onderdelen en
 accessoires van meet-, controle- of seininstrumenten. 59 Kookapparaten, -gerei en -potten. 74, 75, 76
 Kledingstukken voor dieren. 17, 18 Kopieer- of vergrootapparaten. 38, 57, 58, 59
 Kledingstukken. 77

L

Logo's, getup, ornamentaties. 26

M

Machines en toestellen om voedsel of dranken te bereiden, voor
 zover niet begrepen in andere klassen. 74, 75, 76 Materialen en instrumenten om met de hand te schrijven, om te
 tekenen, te schilderen, te beeldhouwen, te graveren of voor
 Materiaal voor verdeling of levering van elektrische energie. 38 andere kunstzinnige technieken. 24

O

Omheiningen, kooien, hokken en soortgelijke beschutting. 21, 22 Ondergoed, lingerie, korsetten, bustehouders, nachtkleding. 77
 Opbergmeubelen. 16, 19, 22, 25, 33

P

Paletten en laad- en losplatforms. 61 Prefab- of montagebouwonderdelen. 16, 61, 78, 79

R

Reiskoffers, koffers, aktetassen, handtassen, sleutelhangers, aan hun inhoud aangepaste etuis, portefeuilles en soortgelijke artikelen.	21	Rijwielen en motorfietsen.	17
--	----	---------------------------------	----

S

Sanitaire installaties.	53	48, 49, 50, 51, 52, 53, 78	
Schoeisel, kousen en sokken.	27, 36, 41, 77	Spiegels en lijsten.	25
Sluitwerk en accessoires.	41, 66	Stoelen.	12, 16, 20, 65, 74
Spellen en speelgoederen. 12, 24, 42, 43, 44, 45, 46, 47,		Strijkijzers, toestellen om te wassen, te reinigen of te drogen.	39

T

Telecommunicatietoestellen en op afstand bediende draadloze toestellen, geluidsversterkers.	57	Toiletartikelen en schoonheidsproducten.	73
Toestellen voor informatieverwerking. 32, 38, 39, 57, 58, 59			

U

Uitstal- of verkoopmateriaal.	25
------------------------------------	----

V

Vaat- en glaswerk.	37, 65	Verlichtingsapparatuur van voertuigen.	17
Verbandmiddelen, zwachtels en middelen voor medische verzorging.	64	Voertuigonderdelen, -uitrusting en -accessoires, voor zover niet begrepen in andere klassen of subklassen.	17
Verkoopautomaten.	22, 39, 58, 74, 75, 76		

W

Was-, reinigings- of droogmachines. 36, 37, 68, 69, 70, 71,	72
---	----

Z

Zadelmakerswaren.	13	Zakken, zakjes, tubes en capsules.	61
------------------------	----	---	----

