

---

# Benelux-Modellenblad Recueil des Dessins ou Modèles Benelux

## Inhoudsopgave Table des matières

---

Inhoudsopgave	
Table des matières .....	i
Algemeen	
Généralités .....	3
Inhoud van de rubrieken	
Contenu des rubriques .....	5
Mededeling	
Communication .....	9
Rubriek I	
Rubrique I .....	11
Rubriek II	
Rubrique II .....	33
Rubriek III	
Rubrique III .....	35
Rubriek VII	
Rubrique VII .....	37
Rubriek VIII	
Rubrique VIII .....	67
OVERDRACHTEN	
CESSIONS.....	68
ADRESWIJZIGINGEN	
CHANGEMENTS D'ADRESSE .....	68
NAAMSWIJZIGINGEN	
CHANGEMENTS DE NOM.....	69
AANSTELLING of WIJZIGING VAN GEMACHTIGDE	
INSTITUTION ou CHANGEMENT DE MANDATAIRE .....	69
Index: Gemachtigden	
Mandataires .....	71
Index: Deposanten	
Déposants .....	75
Index: Klassen en onderklassen	
Classes et sous-classes .....	79
Index: Produits .....	83

---

---

Index:	Producten .....	87
--------	-----------------	----



# Algemeen Généralités

**Adressen:** **Benelux-Bureau voor de Intellectuele Eigendom**  
Bordewijklaan 15  
Postbus 90404  
NL-2509 LK Den Haag  
Nederland  
T +31 70 349 11 11  
F +31 70 347 57 08  
Internet: [www.boip.int](http://www.boip.int)  
E-mail: [info@boip.int](mailto:info@boip.int)

**Federale Overheidsdienst Economie, K.M.O.,  
Middenstand & Energie**  
Intellectuele Eigendom  
North Gate III  
Koning Albert II-laan, 16  
B-1000 Brussel  
België  
T +32 2 277 52 97  
F +32 2 277 52 77  
Internet: [www.mineco.fgov.be](http://www.mineco.fgov.be)  
E-mail: [piie\\_dir@mineco.fgov.be](mailto:piie_dir@mineco.fgov.be)

**Ministère de l'Economie et du Commerce  
Extérieur**  
Direction de la Propriété Intellectuelle  
19-21, boulevard Royal  
L-2449 Luxembourg  
Groot-Hertogdom Luxemburg  
T +352 478 41 87  
F +352 22 26 60  
Internet: [www.eco.public.lu](http://www.eco.public.lu)  
E-mail: [dpi@eco.etat.lu](mailto:dpi@eco.etat.lu)

Verschijningsdatum de 21ste van iedere maand of, indien het Benelux-Bureau voor de Intellectuele Eigendom op die dag is gesloten, op de eerste daarna volgende werkdag waarop het Bureau is geopend.

**Openingstijden:** Het Benelux-Bureau voor de Intellectuele Eigendom en de nationale diensten zijn voor het publiek geopend van maandag tot en met vrijdag van tien uur tot twaalf uur en van veertien uur tot zestien uur, behalve op feestdagen. Voor meer informatie kunt onze website ([www.boip.int](http://www.boip.int)) raadplegen.

**Inhoud**

- A Alle ingeschreven gegevens betreffende Benelux-depots, bedoeld in de regel 3.13 sub a. van het Uitvoeringsreglement van het Benelux-verdrag inzake de intellectuele eigendom;
- B Alle ingeschreven gegevens betreffende internationale depots, bedoeld in regel 3.13 sub c. van het Uitvoeringsreglement van het Benelux-verdrag inzake de intellectuele eigendom;
- C Het feit van de inschrijving van de verklaring bedoeld regel 3.13 sub. d van het Uitvoeringsreglement van het Benelux-verdrag inzake de intellectuele eigendom;
- D Het feit van de inschrijving van de vordering tot opeising bedoeld regel 3.13 sub e. van het Uitvoeringsreglement van het Benelux-verdrag inzake de intellectuele eigendom.

Voor gespecificeerde inhoudsopgave wordt verwezen naar de volgende bladzijden.

**Prijzen:** € 8,- per losse aflevering (buiten het Beneluxgebied: € 9,-).  
€ 79,- per jaarabonnement.  
Deze prijs wordt verhoogd met € 8,- voor abonnementen buiten het Beneluxgebied.

**Adresses:** **Office Benelux de la Propriété intellectuelle**  
Bordewijklaan 15  
Boîte Postale 90404  
NL-2509 LK La Haye  
Pays-Bas  
T +31 70 349 11 11  
F +31 70 347 57 08  
Internet: [www.boip.int](http://www.boip.int)  
E-mail: [info@boip.int](mailto:info@boip.int)

**Service Public Fédéral Economie, P.M.E.,  
Classes Moyennes & Energie**  
Propriété intellectuelle  
North Gate III  
Boulevard du Roi Albert II, 16  
B-1000 Bruxelles  
Belgique  
T +32 2 277 52 97  
F +32 2 277 52 77  
Internet: [www.mineco.fgov.be](http://www.mineco.fgov.be)  
E-mail: [piie\\_dir@mineco.fgov.be](mailto:piie_dir@mineco.fgov.be)

**Ministère de l'Economie et du Commerce  
Extérieur**  
Direction de la Propriété Intellectuelle  
19-21, boulevard Royal  
L-2449 Luxembourg  
Luxembourg  
T +352 478 41 87  
F +352 22 26 60  
Internet: [www.eco.public.lu](http://www.eco.public.lu)  
E-mail: [dpi@eco.etat.lu](mailto:dpi@eco.etat.lu)

Date de parution le 21 de chaque mois ou en cas de fermeture de l'Office Benelux de la Propriété intellectuelle, le premier jour ouvrable qui suit.

**Dates et heures  
d'ouverture:** l'Office Benelux de la Propriété intellectuelle et les administrations nationales sont ouverts au public, du lundi au vendredi de dix heures à midi et de quatorze à seize heures, sauf les jours fériés. Pour plus d'informations veuillez consulter notre site internet ([www.boip.int](http://www.boip.int)).

**Contenu**

- A Toutes les indications enregistrées relatives aux dépôts Benelux visées à la règle 3.13 sous a. du Règlement d'exécution de la Convention Benelux en matière de propriété intellectuelle;
- B Toutes les indications enregistrées relatives aux dépôts internationaux visées à 3.13 sous c. du Règlement d'exécution de la Convention Benelux en matière de propriété intellectuelle;
- C L'enregistrement de la déclaration visée à la règle 3.13 sous d. du Règlement d'exécution de la Convention Benelux en matière de propriété intellectuelle;
- D L'enregistrement de l'action en revendication visée à la règle 3.13 sous e. du Règlement d'exécution de la Convention Benelux en matière de propriété intellectuelle.

Pour la table des matières détaillée, se référer aux pages suivantes.

**Prix:** € 8,- par fascicule (en dehors du territoire Benelux: € 9,-).  
€ 79,- par abonnement annuel.  
Ce prix est augmenté de € 8,- pour les abonnements fournis en dehors du territoire Benelux.



**Betaling:**

Betaling van losse afleveringen en van jaarabonnementen kan plaats vinden door overschrijving of storting op een van de hierna genoemde rekeningen ten name van het Benelux-Bureau voor de Intellectuele Eigendom:

**In Nederland:**

- bankrekening 24 00 36 700 (Fortis),  
IBAN: NL62 FTSB 0240 0367 00 BIC: FTSB NL2R.

**In België:**

- bankrekening 001-4318305-38(Fortis),  
IBAN: BE24 0014 3183 0538 BIC: GEBA BEBB.

**In Luxemburg:**

- bankrekening LU50 0030 0556 7430 0000 (Fortis),  
IBAN: LU50 0030 0556 7430 0000 BIC: BGLL LULL.

**Paiement:**

Le paiement des fascicules et des abonnements annuels peut être réglé, soit par virement ou versement à l'un des comptes suivants au nom de l'Office Benelux de la Propriété intellectuelle:

**Aux Pays-Bas:**

- compte bancaire 24 00 36 700 (Fortis),  
IBAN: NL62 FTSB 0240 0367 00 BIC: FTSB NL2R.

**En Belgique:**

- compte bancaire 001-4318305-38 (Fortis),  
IBAN: BE24 0014 3183 0538 BIC: GEBA BEBB.

**Au Luxembourg:**

- compte bancaire LU50 0030 0556 7430 0000 (Fortis),  
IBAN: LU50 0030 0556 7430 0000 BIC: BGLL LULL.

---





# Inhoud van de rubrieken

## Contenu des rubriques

### Rubriek I

Beneluxdepots ingeschreven overeenkomstig artikel 3.11 van het Benelux-verdrag inzake de intellectuele eigendom.

*Volgorde van publicatie (voorafgegaan door codering):*

- 01 Volgnummer van de inschrijving alsmede nummer en dagtekening (dag, uur en minuut) van het depot, datum van inschrijving;
- 02 Datum waarop de geldigheidsduur van de inschrijving verstrijkt;
- 03 Naam van de deposant;
- 04 Adres (straat);
- 05 Plaats en land;
- 06 In voorkomend geval, naam en adres van de gemachtigde of, in voorkomend geval, vermelding van het correspondentie-adres van de deposant;
- 08 Afbeelding(en) van de tekening of het model;
- 09 In voorkomend geval, vermelding van de kleur(en);
- 10 in voorkomend geval, nadere omschrijving van de onder code 09 genoemde kleur(en);
- 11 Vermelding van het voortbrengsel alsmede klasse(n) en onderklasse(n) aanduiding;
- 12 In voorkomend geval, vermelding van de kenmerkende eigenschappen van de tekening of het model;
- 13 In voorkomend geval, vermelding van het recht van voorrang als bedoeld in artikel 4 van het Verdrag van Parijs tot bescherming van de Industriële Eigendom;
- 14 In voorkomend geval, vermelding van de naam van de werkelijke ontwerper van de tekening of het model.

### Rubriek II

Beneluxdepots ingeschreven overeenkomstig artikel 3.11 van het Benelux-verdrag inzake de intellectuele eigendom waarvan door de deposant opschorting van de publicatie van de inschrijving is gevraagd (artikel 3.12 van het Benelux-verdrag inzake de intellectuele eigendom).

*Volgorde van publicatie (voorafgegaan door codering):*

- 01 Volgnummer van de inschrijving, datum van inschrijving;
- 15 Vermelding van de termijn waarvoor opschorting van de publicatie werd gevraagd.

### Rubriek III

Beneluxdepots ingeschreven overeenkomstig artikel 3.11 van het Benelux-verdrag inzake de intellectuele eigendom waarvan door de deposant opschorting van de publicatie van de inschrijving werd gevraagd.

*Volgorde van publicatie (voorafgegaan door codering):*

- 01 Volgnummer van de inschrijving alsmede nummer en dagtekening (dag, uur en minuut) van het depot, datum van inschrijving;
- 02 Datum waarop de geldigheidsduur van de inschrijving verstrijkt;
- 03 Naam van de deposant;
- 04 Adres (straat);
- 05 Plaats en land;
- 06 In voorkomend geval, naam en adres van de gemachtigde of, in voorkomend geval, vermelding van het correspondentie-adres van de deposant;
- 08 Afbeelding(en) van de tekening of het model;
- 09 In voorkomend geval, vermelding van de kleur(en);
- 10 in voorkomend geval, nadere omschrijving van de onder code 09 genoemde kleur(en);
- 11 Vermelding van het voortbrengsel alsmede klasse(n) en onderklasse(n) aanduiding;
- 12 In voorkomend geval, vermelding van de kenmerkende eigenschappen van de tekening of het model;
- 13 In voorkomend geval, vermelding van het recht van voorrang als bedoeld in artikel 4 van het Verdrag van Parijs tot bescherming van de Industriële Eigendom;
- 14 In voorkomend geval, vermelding van de naam van de werkelijke ontwerper van de tekening of het model;
- 15 Vermelding van de termijn waarvoor opschorting van de publicatie werd gevraagd.

### Rubrique I

Dépôts Benelux enregistrés conformément aux dispositions de l'article 3.11 de la Convention Benelux en matière de propriété intellectuelle.

*Ordre de la publication (précédé d'un code):*

- 01 Numéro d'ordre de l'enregistrement ainsi que le numéro et la date (jour, heure et minute) du dépôt, la date d'enregistrement;
- 02 Date d'échéance de la durée de protection de l'enregistrement;
- 03 Nom du déposant;
- 04 Adresse (rue);
- 05 Localité et pays;
- 06 Le cas échéant, le nom et l'adresse du mandataire ou, le cas échéant, l'indication de l'adresse postale du déposant;
- 08 Reproduction(s) du dessin ou du modèle;
- 09 Le cas échéant, l'indication de la (des) couleur(s);
- 10 Le cas échéant, la description de la (des) couleur(s) mentionnée(s) au code 09;
- 11 Indication du produit ainsi que l'indication de la (des) classe(s) et de la (des) sous-classe(s);
- 12 Le cas échéant, l'indication des éléments caractéristiques du dessin ou du modèle;
- 13 Le cas échéant, l'indication du droit de priorité tel que visé à l'article 4 de la Convention de Paris pour la protection de la Propriété Industrielle;
- 14 Le cas échéant, l'indication du nom du véritable créateur du dessin ou du modèle.

### Rubrique II

Dépôts Benelux enregistrés conformément aux dispositions de l'article 3.11 de la Convention Benelux en matière de propriété intellectuelle pour lesquels le déposant a demandé l'ajournement de la publication de l'enregistrement (article 3.12 de la Convention Benelux en matière de propriété intellectuelle).

*Ordre de la publication (précédé d'un code):*

- 01 Numéro d'ordre de l'enregistrement, la date d'enregistrement;
- 15 Indication de la période d'ajournement de la publication.

### Rubrique III

Dépôts Benelux enregistrés conformément aux dispositions de l'article 3.11 de la Convention Benelux en matière de propriété intellectuelle pour lesquels le déposant avait demandé l'ajournement de la publication.

*Ordre de la publication (précédé d'un code):*

- 01 Numéro d'ordre de l'enregistrement ainsi que le numéro et la date (jour, heure et minute) du dépôt, la date d'enregistrement;
- 02 Date d'échéance de la durée de protection de l'enregistrement;
- 03 Nom du déposant;
- 04 Adresse (rue);
- 05 Localité et pays;
- 06 Le cas échéant, le nom et l'adresse du mandataire ou, le cas échéant, l'indication de l'adresse postale du déposant;
- 08 Reproduction(s) du dessin ou du modèle;
- 09 Le cas échéant, l'indication de la (des) couleur(s);
- 10 Le cas échéant, la description de la (des) couleur(s) mentionnée(s) au code 09;
- 11 Indication du produit ainsi que l'indication de la (des) classe(s) et de la (des) sous-classe(s);
- 12 Le cas échéant, l'indication des éléments caractéristiques du dessin ou du modèle;
- 13 Le cas échéant, l'indication du droit de priorité tel que visé à l'article 4 de la Convention de Paris pour la protection de la Propriété Industrielle;
- 14 Le cas échéant, l'indication du nom du véritable créateur du dessin ou du modèle;
- 15 Indication de la période d'ajournement de la publication.



## Rubriek IV

Beneluxdepots ingeschreven overeenkomstig artikel 3.13 van het Benelux-verdrag inzake de intellectuele eigendom werd opgeschort (in strijd met de goede zeden of de openbare orde van één der Beneluxlanden).

## Rubriek V

Beneluxdepots ingeschreven overeenkomstig artikel 3.11 van het Benelux-verdrag inzake de intellectuele eigendom waarvan de publicatie overeenkomstig artikel 3.13 van het Benelux-verdrag inzake de intellectuele eigendom werd opgeschort.

### *Volgorde van publicatie (voorafgegaan door codering):*

- 01 Volgnummer van de inschrijving alsmede nummer en dagtekening (dag, uur en minuut) van het depot, datum van inschrijving;
- 02 Datum waarop de geldigheidsduur van de inschrijving verstrijkt;
- 03 Naam van de deponent;
- 04 Adres (straat);
- 05 Plaats en land;
- 06 In voorkomend geval, naam en adres van de gemachtigde of, in voorkomend geval, vermelding van het correspondentie-adres van de deponent;
- 08 Afbeelding(en) van de tekening of het model;
- 09 In voorkomend geval, vermelding van de kleur(en);
- 10 in voorkomend geval, nadere omschrijving van de onder code 09 genoemde kleur(en);
- 11 Vermelding van het voortbrengsel alsmede klasse(n) en onderklasse(n) aanduiding;
- 12 In voorkomend geval, vermelding van de kenmerkende eigenschappen van de tekening of het model;
- 13 In voorkomend geval, vermelding van het recht van voorrang als bedoeld in artikel 4 van het Verdrag van Parijs tot bescherming van de Industriële Eigendom;
- 14 In voorkomend geval, vermelding van de naam van de werkelijke ontwerper van de tekening of het model.

## Rubriek VI

Beneluxdepots ingeschreven overeenkomstig artikel 3.11 van het Benelux-verdrag inzake de intellectuele eigendom waarvan een tweede publicatie is verricht (artikel 3.11, lid 3 van het Benelux-verdrag inzake de intellectuele eigendom).

### *Volgorde van publicatie (voorafgegaan door codering):*

- 01 Volgnummer van de inschrijving alsmede nummer en dagtekening (dag, uur en minuut) van het depot, datum van inschrijving;
- 02 Datum waarop de geldigheidsduur van de inschrijving verstrijkt;
- 03 Naam van de deponent;
- 04 Adres (straat);
- 05 Plaats en land;
- 06 In voorkomend geval, naam en adres van de gemachtigde of, in voorkomend geval, vermelding van het correspondentie-adres van de deponent;
- 08 Afbeelding(en) van de tekening of het model;
- 09 In voorkomend geval, vermelding van de kleur(en);
- 10 in voorkomend geval, nadere omschrijving van onder code 09 genoemde kleur(en);
- 11 Vermelding van het voortbrengsel alsmede klasse(n) en onderklasse aanduiding;
- 12 In voorkomend geval, vermelding van de kenmerkende eigenschappen van de tekening of het model;
- 13 In voorkomend geval, vermelding van het recht van voorrang als bedoeld in artikel 4 van het Verdrag van Parijs tot bescherming van de Industriële Eigendom;
- 14 In voorkomend geval, vermelding van de naam van de werkelijke ontwerper van de tekening of het model;
- 15 In voorkomend geval, vermelding van de termijn waarvoor opschorting van de publicatie werd gevraagd.

## Rubriek VII

Vernieuwingen van de overeenkomstig artikel 3.11 van het Benelux-verdrag inzake de intellectuele eigendom ingeschreven Beneluxdepots (artikel 3.14 van het Benelux-verdrag inzake de intellectuele eigendom).

### *Volgorde van publicatie (voorafgegaan door codering):*

- 01 Volgnummer van de inschrijving alsmede nummer en dagtekening (dag, uur en minuut) van het depot, datum van inschrijving;
- 02 Datum waarop de geldigheidsduur van de inschrijving verstrijkt;
- 03 Naam van de deponent;
- 04 Adres (straat);
- 05 Plaats en land;
- 06 In voorkomend geval, naam en adres van de gemachtigde of, in voorkomend geval, vermelding van het correspondentie-adres van de deponent;
- 08 Afbeelding(en) van de tekening of het model;

## Rubrique IV

Dépôts Benelux pour lesquels la publication a été ajournée conformément à l'article 3.13 de la Convention Benelux en matière de propriété intellectuelle (contraire aux bonnes moeurs ou à l'ordre public d'un des pays du Benelux).

## Rubrique V

Dépôts Benelux enregistrés conformément à l'article 3.11 de la Convention Benelux en matière de propriété intellectuelle pour lesquels la publication a été ajournée, conformément aux dispositions de l'article 3.13 de la Convention Benelux en matière de propriété intellectuelle.

### *Ordre de la publication (précédé d'un code):*

- 01 Numéro d'ordre de l'enregistrement ainsi que le numéro et la date (jour, heure et minute) du dépôt, la date d'enregistrement;
- 02 Date d'échéance de la durée de protection de l'enregistrement;
- 03 Nom du déposant;
- 04 Adresse (rue);
- 05 Localité et pays;
- 06 Le cas échéant, le nom et l'adresse du mandataire ou, le cas échéant, l'indication de l'adresse postale du déposant;
- 08 Reproduction(s) du dessin ou du modèle;
- 09 Le cas échéant, l'indication de la (des) couleur(s);
- 10 Le cas échéant, la description de la (des) couleur(s) mentionnée(s) au code 09;
- 11 Indication du produit ainsi que l'indication de la (des) classe(s) et de la (des) sous-classe(s);
- 12 Le cas échéant, l'indication des éléments caractéristiques du dessin ou du modèle;
- 13 Le cas échéant, l'indication du droit de priorité tel que visé à l'article 4 de la Convention de Paris pour la protection de la Propriété Industrielle;
- 14 Le cas échéant, l'indication du nom du véritable créateur du dessin ou du modèle.

## Rubrique VI

Dépôts Benelux enregistrés conformément à l'article 3.11 de la Convention Benelux en matière de propriété intellectuelle pour lesquels une nouvelle publication est faite (article 3.11, alinéa 3 de la Convention Benelux en matière de propriété intellectuelle).

### *Ordre de la publication (précédé d'un code):*

- 01 Numéro d'ordre de l'enregistrement ainsi que le numéro et la date (jour, heure et minute) du dépôt, la date d'enregistrement;
- 02 Date d'échéance de la durée de protection de l'enregistrement;
- 03 Nom du déposant;
- 04 Adresse (rue);
- 05 Localité et pays;
- 06 Le cas échéant, le nom et l'adresse du mandataire ou, le cas échéant, l'indication de l'adresse postale du déposant;
- 08 Reproduction(s) du dessin ou du modèle;
- 09 Le cas échéant, l'indication de la (des) couleur(s);
- 10 Le cas échéant, la description de la (des) couleur(s) mentionnée(s) au code 09;
- 11 Indication du produit ainsi que l'indication de la (des) classe(s) et de la (des) sous-classe(s);
- 12 Le cas échéant, l'indication des éléments caractéristiques du dessin ou du modèle;
- 13 Le cas échéant, l'indication du droit de priorité tel que visé à l'article 4 de la Convention de Paris pour la protection de la Propriété Industrielle;
- 14 Le cas échéant, l'indication du nom du véritable créateur du dessin ou du modèle;
- 15 Le cas échéant, l'indication de la période d'ajournement de la publication.

## Rubrique VII

Renouvellements de dépôts Benelux enregistrés conformément à l'article 3.11 de la Convention Benelux en matière de propriété intellectuelle (article 3.14 de la Convention Benelux en matière de propriété intellectuelle).

### *Ordre de la publication (précédé d'un code):*

- 01 Numéro d'ordre de l'enregistrement ainsi que le numéro et la date (jour, heure et minute) du dépôt, la date d'enregistrement;
- 02 Date d'échéance de la durée de protection de l'enregistrement;
- 03 Nom du déposant;
- 04 Adresse (rue);
- 05 Localité et pays;
- 06 Le cas échéant, le nom et l'adresse du mandataire ou, le cas échéant, l'indication de l'adresse postale du déposant;

- 09 In voorkomend geval, vermelding van de kleur(en);
- 10 In voorkomend geval, nadere omschrijving van de onder code 09 genoemde kleur(en);
- 11 Vermelding van het voortbrengsel alsmede klasse(n) en onderklassen aanduiding;
- 12 In voorkomend geval, vermelding van de kenmerkende eigenschappen van de tekening of het model;
- 13 In voorkomend geval, vermelding van het recht van voorrang als bedoeld in artikel 4 van het Verdrag van Parijs tot bescherming van de Industriële Eigendom;
- 14 In voorkomend geval, vermelding van de naam van de werkelijke ontwerper van de tekening of het model;
- 18 Datum van verzoek tot vernieuwing.

- 08 Reproduction(s) du dessin ou du modèle;
- 09 Le cas échéant, l'indication de la (des) couleur(s);
- 10 Le cas échéant, la description de la (des) couleur(s) mentionnée(s) au code 09;
- 11 Indication du produit ainsi que l'indication de la (des) classe(s) et de la (des) sous-classe(s);
- 12 Le cas échéant, l'indication des éléments caractéristiques du dessin ou du modèle;
- 13 Le cas échéant, l'indication du droit de priorité tel que visé à l'article 4 de la Convention de Paris pour la protection de la Propriété Industrielle;
- 14 Le cas échéant, l'indication du nom du véritable créateur du dessin ou du modèle;
- 18 Date de la requête de renouvellement.

### Rubriek VIII

Beneluxdepots waarbij wijzigingen van de inschrijving van de tekening of het model in het register werden aangetekend (regel 3.1 van het Uitvoeringsreglement).

- 01 Overdrachten
- 02 Licenties
- 03 Pandrechten
- 04 Beslagleggingen
- 05 Doorhalen van licenties, pand, beslag
- 06 Adreswijzigingen (houder)
- 07 Naamswijzigingen (houder)
- 08 a Wijzigingen van correspondentie-adres
- b Aanstelling of wijziging van gemachtigde
- c Naams- en adreswijzigingen van gemachtigde
- d Naams- of adreswijzigingen van gemachtigde
- 09 Naams- en adreswijzigingen (houder)
- 10 Verbeteringen van schrijffouten
- 11 Overige verbeteringen

N.B.-De na de tekst van een wijziging voorkomende aanduiding betreft een interne codering.  
-Indien na de datum van aantekening de aanduidingen (1), (2), enz. voorkomen betekent dit dat bij de registraties gelijktijdig meerdere wijzigingen zijn aangetekend. Tevens geven deze aanduidingen de volgorde der wijzigingen aan.

### Rubriek IX

Beneluxdepots waarvan ingevolge een rechterlijke beslissing die in kracht van gewijsde is gegaan, de doorhaling van de inschrijving heeft plaatsgevonden op verzoek van de meest gereede partij (artikel 1.14 en 4.5 van het Benelux-verdrag inzake de intellectuele eigendom en regel 3.1 van het Uitvoeringsreglement).

### Rubriek X

- A Beneluxdepots waarvan de vrijwillige/ambtshalve doorhaling van de inschrijving heeft plaatsgevonden (artikel 3.21 van het Benelux-verdrag inzake de intellectuele eigendom en regel 3.1 van het Uitvoeringsreglement).  
*Volgorde van publicatie (voorafgegaan door codering):*
  - 01 Volgnummer van de inschrijving.
- B Benelux en internationale depots waarbij een verklaring van de houder of een rechtelijke beslissing als bedoeld in artikel 3.24, lid 3 van het Benelux-verdrag inzake de intellectuele eigendom is ingeschreven.  
*Volgorde van publicatie (voorafgegaan door codering):*
  - 01 Volgnummer van de inschrijving.

### Rubriek XI

Inschrijvingen van Benelux- en internationale depots waarbij een vordering tot opeising van de ontwerper werd ingeschreven (artikel 3.7 van het Benelux-verdrag inzake de intellectuele eigendom en regel 2.10, lid 1 van het Uitvoeringsreglement).

*Volgorde van publicatie (voorafgegaan door codering):*

- 01 Volgnummer van de inschrijving;
- 14 Naam van de ontwerper.

### Rubriek XII

Inschrijvingen van Benelux- en internationale depots waarbij de in artikel 3.7 het Benelux-verdrag inzake de intellectuele eigendom genoemde inschrijving van de vordering tot opeising werd doorgehaald (regel 2.10, lid 2 van het Uitvoeringsreglement).

*Volgorde van publicatie (voorafgegaan door codering):*

- 01 Volgnummer van de inschrijving;
- 14 Naam van de ontwerper.

### Rubrique VIII

Dépôts Benelux auprès desquels sont enregistrées au registre des modifications de l'enregistrement du dessin ou modèle (règle 3.1 du Règlement d'exécution).

- 01 Cessions
- 02 Licences
- 03 Droits de gage
- 04 Saisies
- 05 Radiation de licences, gages, saisies
- 06 Changement d'adresse (titulaire)
- 07 Changement de nom (titulaire)
- 08 a Changements d'adresse de correspondance
- b Institution ou changement de mandataire
- c Changements de nom et d'adresse du mandataire
- d Changements de nom ou d'adresse du mandataire
- 09 Changement de nom et d'adresse (titulaire)
- 10 Corrections d'erreurs de plume
- 11 Autre rectifications

N.B.-L'indication qui pourrait figurer après le texte d'une modification est un code interne.  
-Si les indications (1), (2), etc. devaient figurer après la date de notification, cela signifie qu'il y a plusieurs modifications qui sont notifiées simultanément. Ces indications font également apparaître le rang des modifications.

### Rubrique IX

Dépôts Benelux dont la radiation de l'enregistrement, faisant suite à une décision judiciaire coulée en force de chose jugée, a été effectuée à la demande de la partie la plus diligente (article 1.14 et 4.5 de la Convention Benelux en matière de propriété intellectuelle et la règle 3.1 du Règlement d'exécution).

### Rubrique X

- A Dépôts Benelux dont la radiation volontaire/d'office de l'enregistrement a été effectuée (article 3.21 de la Convention Benelux en matière de propriété intellectuelle et la règle 3.1 du Règlement d'exécution).  
*Ordre de la publication (précédé d'un code):*
  - 01 Numéro d'ordre de l'enregistrement.
- B Dépôts Benelux ou internationaux pour lesquels une requête de renonciation partielle ou une décision judiciaire est enregistrée, comme visée à l'article 3.24, alinéa 3 de la Convention Benelux en matière de propriété intellectuelle).  
*Ordre de la publication (précédé d'un code):*
  - 01 Numéro d'ordre de l'enregistrement.

### Rubrique XI

Enregistrements de dépôts Benelux et internationaux auprès desquels une action en revendication du créateur a été enregistrée (article 3.7 de la Convention Benelux en matière de propriété intellectuelle et règle 2.10, alinéa 1 du Règlement d'exécution).

*Ordre de la publication (précédé d'un code):*

- 01 Numéro d'ordre de l'enregistrement;
- 14 Nom du créateur.

### Rubrique XII

Enregistrements de dépôts Benelux et internationaux auprès desquels l'enregistrement de l'action en revendication visée à l'article 3.7 été radié (règle 2.10, alinéa 2 du Règlement d'exécution).

*Ordre de la publication (précédé d'un code):*

- 01 Numéro d'ordre de l'enregistrement;
- 14 Nom du créateur.

**Rubriek XIII**

Internationale inschrijvingen waarbij zijn aangetekend:  
(regel 3.2, lid 3 van het Uitvoeringsreglement)

- a Nietigverklaring;
- b Vervallen verklaring;
- c Licentieverlening;
- d Pandrecht;
- e Beslaglegging;
- f Doorhaling der licentieverlening, pand, beslag.

**Rubriek XIV**

Inschrijvingen van Benelux- en internationale depots waarbij de bijzondere verklaring betreffende instandhouding van een auteursrecht is aangetekend (artikel 21, lid 3 en artikel 24 van de Eenvormige Beneluxwet inzake Tekeningen of Modellen).

**Niet meer van toepassing sinds december 2003.**

**Rubriek XV**

Beneluxdepots waarvan de geldigheidsduur van de inschrijving verstreken is (artikel 3.22, sub a. van het Benelux-verdrag inzake de intellectuele eigendom).

De publicatie heeft plaats na afloop van de termijn van uitstel bedoeld in artikel 3.14, lid 3 van het Benelux-verdrag inzake de intellectuele eigendom.

**Rubrique XIII**

Enregistrements internationaux auprès desquels sont enregistrées:  
(règle 3.2, alinéa 3 du Règlement d'exécution).

- a Des décisions d'annulation;
- b Des décisions d'extinction;
- c Des licences;
- d Gages;
- e Saisies;
- f Des radiations de licence, gages, saisies.

**Rubrique XIV**

Enregistrements de dépôts Benelux et internationaux auprès desquels la déclaration spéciale concernant le maintien d'un droit d'auteur est enregistrée (article 21, par. 3 et article 24 de la Loi Uniforme Benelux en matière de Dessins ou Modèles).

**Plus d'application depuis décembre 2003.**

**Rubrique XV**

Dépôts Benelux dont l'enregistrement est venu à expiration (article 3.22, sous a. de la Convention Benelux en matière de propriété intellectuelle).

La publication a eu lieu après l'écoulement du délai de grâce prévu à l'article 3.14, alinéa 3 de la Convention Benelux en matière de propriété intellectuelle.



# Mededeling Communication

---

Geen mededeling

Pas de communication







## Rubriek I Rubrique I

*Beneluxdepots ingeschreven overeenkomstig artikel 3.11 van het Benelux-verdrag inzake de intellectuele eigendom.*

- 01 Volgnummer van de inschrijving alsmede nummer en dagtekening (dag, uur en minuut) van het depot, datum van inschrijving;
- 02 Datum waarop de geldigheidsduur van de inschrijving verstrijkt;
- 03 Naam van de deposant;
- 04 Adres (straat);
- 05 Plaats en land;
- 06 In voorkomend geval, naam en adres van de gemachtigde of, in voorkomend geval, vermelding van het correspondentie-adres van de deposant;
- 08 Afbeelding(en) van de tekening of het model;
- 09 In voorkomend geval, vermelding van de kleur(en);
- 10 In voorkomend geval, nadere omschrijving van de onder code 09 genoemde kleur(en);
- 11 Vermelding van het voortbrengsel alsmede klasse(n) en onderklasse(n) aanduiding;
- 12 In voorkomend geval, vermelding van de kenmerkende eigenschappen van de tekening of het model;
- 13 In voorkomend geval, vermelding van het recht van voorrang als bedoeld in artikel 4 van het Verdrag van Parijs tot bescherming van de Industriële Eigendom;
- 14 In voorkomend geval, vermelding van de naam van de werkelijke ontwerper van de tekening of het model.

*Dépôts Benelux enregistrés conformément aux dispositions de l'article 3.11 de la Convention Benelux en matière de propriété intellectuelle.*

- 01 Numéro d'ordre de l'enregistrement ainsi que le numéro et la date (jour, heure et minute) du dépôt, la date d'enregistrement;
- 02 Date d'échéance de la durée de protection de l'enregistrement;
- 03 Nom du déposant;
- 04 Adresse (rue);
- 05 Localité et pays;
- 06 Le cas échéant, le nom et l'adresse du mandataire ou, le cas échéant, l'indication de l'adresse postale du déposant;
- 08 Reproduction(s) du dessin ou du modèle;
- 09 Le cas échéant, l'indication de la (des) couleur(s);
- 10 Le cas échéant, la description de la (des) couleur(s) mentionnée(s) au code 09;
- 11 Indication du produit ainsi que l'indication de la (des) classe(s) et de la (des) sous-classe(s);
- 12 Le cas échéant, l'indication des éléments caractéristiques du dessin ou du modèle;
- 13 Le cas échéant, l'indication du droit de priorité tel que visé à l'article 4 de la Convention de Paris pour la protection de la Propriété Industrielle;
- 14 Le cas échéant, l'indication du nom du véritable créateur du dessin ou du modèle.



01 Numéro d'enregistrement  
**37911-01**

Numéro, date et heure du dépôt  
83069-01 26.03.2009 , 15.45  
Date de l'enregistrement  
07.07.2009 ,

02 Date d'échéance  
26.03.2014

03 Nom du déposant  
Guangxi Golden Throat Co. Ltd.

04 Adresse (rue et numéro) du déposant  
28 Yuejin Rd.

05 Code postal, localité et pays du déposant  
545001 Liuzhou, Guangxi Prvince,  
Chine

06 Nom et adresse du mandataire ou indication  
de l'adresse postale du déposant  
Bureau Gevers S.A.  
Holidaystraat 5  
B-1831 Diegem  
Belgique.

08 Reproduction du dessin ou modèle  
VOIR REPRODUCTION(S)

09 Indication de la (des) couleur(s)  
différentes teintes de vert; jaune, rouge,  
bleu, brun, blanc, noir

11 Indication du produit suivi de la (des)  
classe(s) et de la (des) sous-classe(s)  
Boîte d'emballage (cl 9-03).

14 Indication du nom du véritable créateur du  
dessin ou modèle  
JIANG Peizhen



14 Indication du nom du véritable créateur du  
dessin ou modèle  
JIANG Peizhen



01 Numéro d'enregistrement  
**37911-02**

Numéro, date et heure du dépôt  
83069-02 26.03.2009 , 15.45  
Date de l'enregistrement  
07.07.2009 ,

02 Date d'échéance  
26.03.2014

03 Nom du déposant  
Guangxi Golden Throat Co. Ltd.

04 Adresse (rue et numéro) du déposant  
28 Yuejin Rd.

05 Code postal, localité et pays du déposant  
545001 Liuzhou, Guangxi Prvince,  
Chine

06 Nom et adresse du mandataire ou indication  
de l'adresse postale du déposant  
Bureau Gevers S.A.  
Holidaystraat 5  
B-1831 Diegem  
Belgique.

08 Reproduction du dessin ou modèle  
VOIR REPRODUCTION(S)

09 Indication de la (des) couleur(s)  
différentes teintes de vert; jaune, rouge,  
bleu, brun, blanc, noir

11 Indication du produit suivi de la (des)  
classe(s) et de la (des) sous-classe(s)  
Boîte d'emballage (cl 9-03).





01 Numéro d'enregistrement  
**37950-00**

Numéro, date et heure du dépôt  
82769-00 13.06.2008 , 18.58

Date de l'enregistrement  
26.08.2009 ,

02 Date d'échéance  
13.06.2013

03 Nom du déposant  
B.S.A.,  
Société Anonyme à Directoire et  
Conseil de Surveillance

04 Adresse (rue et numéro) du déposant  
Avenue du Maine 33, Tour Maine  
Montparnasse

05 Code postal, localité et pays du déposant  
75015 Paris,  
France

06 Nom et adresse du mandataire ou indication  
de l'adresse postale du déposant  
INLEX EXPERTISE  
Rue Pierre Charron 68  
75008 Paris  
France.

08 Reproduction du dessin ou modèle  
VOIR REPRODUCTION(S)

09 Indication de la (des) couleur(s)  
rouge, blanc translucide

11 Indication du produit suivi de la (des)  
classe(s) et de la (des) sous-classe(s)  
Cloche à fromage (cl 7-01).

13 Droit de priorité visé à l'article 4 de la Con-  
vention de Paris pour la protection de la Pro-  
priété Industrielle  
France, le 13 12 2007, no. 07/5668,  
B.S.A. société anonyme à directoire et  
conseil de surveillance.



01 Inschrijvingsnummer  
**37951-01**

Nummer en dagtekening (dag en uur) van het  
depot

82927-01 17.12.2008 , 08.00

Datum inschrijving

07.09.2009 ,

02 Vervaldatum

17.12.2013

03 Naam van de deposant

De Tegel B.V.

04 Adres (straat en nummer) van de deposant

Konijnenberg 38

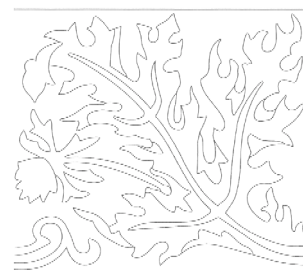
05 Postcode, plaats en land van de deposant

4825 BD Breda,  
Nederland

08 Afbeelding van de tekening of het model  
ZIE AFBEELDING(EN)

11 Vermelding van het voortbrengsel gevolgd  
door de aanduiding van de klasse(n) en  
onderklasse(n)

Tegel (Kl 25-01, 02).



01 Inschrijvingsnummer  
**37951-02**

Nummer en dagtekening (dag en uur) van het  
depot

82927-02 17.12.2008 , 08.00

Datum inschrijving

07.09.2009 ,

02 Vervaldatum

17.12.2013

03 Naam van de deposant

De Tegel B.V.

04 Adres (straat en nummer) van de deposant

Konijnenberg 38

05 Postcode, plaats en land van de deposant

4825 BD Breda,  
Nederland

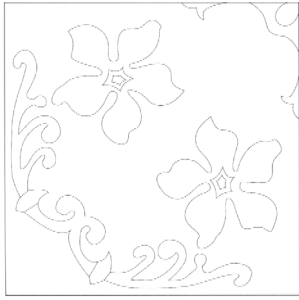
08 Afbeelding van de tekening of het model  
ZIE AFBEELDING(EN)

11 Vermelding van het voortbrengsel gevolgd  
door de aanduiding van de klasse(n) en  
onderklasse(n)

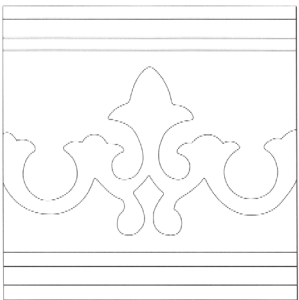
Tegel (kl 25-01).

14 Vermelding van de naam van de werkelijke  
ontwerper van de tekening

NEYS Katrien

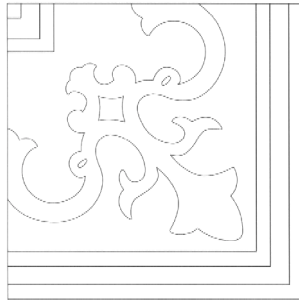


- 01 *Inschrijvingsnummer*  
**37951-03**  
*Nummer en dagtekening (dag en uur) van het depot*  
82927-03 17.12.2008 , 08.00  
*Datum inschrijving*  
07.09.2009 ,
- 02 *Vervaldatum*  
17.12.2013
- 03 *Naam van de deposant*  
De Tegel B.V.
- 04 *Adres (straat en nummer) van de deposant*  
Konijnenberg 38
- 05 *Postcode, plaats en land van de deposant*  
4825 BD Breda,  
Nederland
- 08 *Afbeelding van de tekening of het model*  
ZIE AFBEELDING(EN)
- 11 *Vermelding van het voortbrengsel gevolgd door de aanduiding van de klasse(n) en onderklasse(n)*  
Tegel (kl 25-01, 02).
- 14 *Vermelding van de naam van de werkelijke ontwerper van de tekening*  
NEYS Katrien

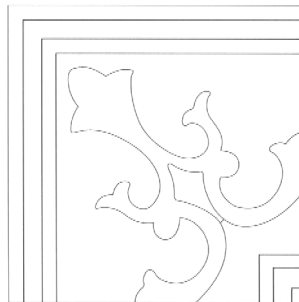


- 01 *Inschrijvingsnummer*  
**37951-04**  
*Nummer en dagtekening (dag en uur) van het depot*  
82927-04 17.12.2008 , 08.00  
*Datum inschrijving*  
07.09.2009 ,
- 02 *Vervaldatum*  
17.12.2013
- 03 *Naam van de deposant*  
De Tegel B.V.
- 04 *Adres (straat en nummer) van de deposant*  
Konijnenberg 38

- 05 *Postcode, plaats en land van de deposant*  
4825 BD Breda,  
Nederland
- 08 *Afbeelding van de tekening of het model*  
ZIE AFBEELDING(EN)
- 11 *Vermelding van het voortbrengsel gevolgd door de aanduiding van de klasse(n) en onderklasse(n)*  
Tegel (kl 25-01, 02).
- 14 *Vermelding van de naam van de werkelijke ontwerper van de tekening*  
NEYS Katrien



- 01 *Inschrijvingsnummer*  
**37951-05**  
*Nummer en dagtekening (dag en uur) van het depot*  
82927-05 17.12.2008 , 08.00  
*Datum inschrijving*  
07.09.2009 ,
- 02 *Vervaldatum*  
17.12.2013
- 03 *Naam van de deposant*  
De Tegel B.V.
- 04 *Adres (straat en nummer) van de deposant*  
Konijnenberg 38
- 05 *Postcode, plaats en land van de deposant*  
4825 BD Breda,  
Nederland
- 08 *Afbeelding van de tekening of het model*  
ZIE AFBEELDING(EN)
- 11 *Vermelding van het voortbrengsel gevolgd door de aanduiding van de klasse(n) en onderklasse(n)*  
Tegel (kl 25-01, 02).
- 14 *Vermelding van de naam van de werkelijke ontwerper van de tekening*  
NEYS Katrien

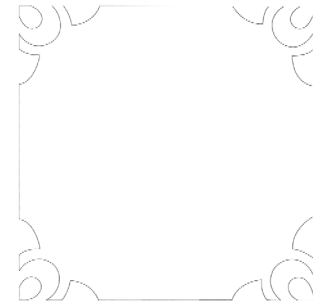


- 01 *Inschrijvingsnummer*  
**37951-06**

- Nummer en dagtekening (dag en uur) van het depot*  
82927-06 17.12.2008 , 08.00

*Datum inschrijving*  
07.09.2009 ,

- 02 *Vervaldatum*  
17.12.2013
- 03 *Naam van de deposant*  
De Tegel B.V.
- 04 *Adres (straat en nummer) van de deposant*  
Konijnenberg 38
- 05 *Postcode, plaats en land van de deposant*  
4825 BD Breda,  
Nederland
- 08 *Afbeelding van de tekening of het model*  
ZIE AFBEELDING(EN)
- 11 *Vermelding van het voortbrengsel gevolgd door de aanduiding van de klasse(n) en onderklasse(n)*  
Tegel (kl 25-01, 02).
- 14 *Vermelding van de naam van de werkelijke ontwerper van de tekening*  
NEYS Katrien

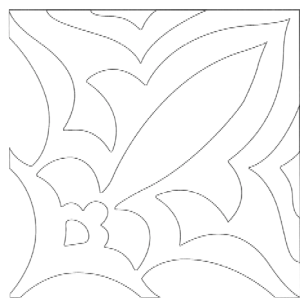


- 01 *Inschrijvingsnummer*  
**37951-07**  
*Nummer en dagtekening (dag en uur) van het depot*

82927-07 17.12.2008 , 08.00

*Datum inschrijving*  
07.09.2009 ,

- 02 *Vervaldatum*  
17.12.2013
- 03 *Naam van de deposant*  
De Tegel B.V.
- 04 *Adres (straat en nummer) van de deposant*  
Konijnenberg 38
- 05 *Postcode, plaats en land van de deposant*  
4825 BD Breda,  
Nederland
- 08 *Afbeelding van de tekening of het model*  
ZIE AFBEELDING(EN)
- 11 *Vermelding van het voortbrengsel gevolgd door de aanduiding van de klasse(n) en onderklasse(n)*  
Tegel (kl 25-01, 02).



01 *Inschrijvingsnummer*  
**37951-08**

*Nummer en dagtekening (dag en uur) van het depot*

82927-08 17.12.2008 , 08.00

*Datum inschrijving*

07.09.2009 ,

02 *Vervaldatum*

17.12.2013

03 *Naam van de deposant*

De Tegel B.V.

04 *Adres (straat en nummer) van de deposant*

Konijnenberg 38

05 *Postcode, plaats en land van de deposant*

4825 BD Breda,  
Nederland

08 *Afbeelding van de tekening of het model*  
ZIE AFBEELDING(EN)

11 *Vermelding van het voortbrengsel gevolgd door de aanduiding van de klasse(n) en onderklasse(n)*

Tegel (kl 25-01, 02).



01 *Inschrijvingsnummer*  
**37951-09**

*Nummer en dagtekening (dag en uur) van het depot*

82927-09 17.12.2008 , 08.00

*Datum inschrijving*

07.09.2009 ,

02 *Vervaldatum*

17.12.2013

03 *Naam van de deposant*

De Tegel B.V.

04 *Adres (straat en nummer) van de deposant*

Konijnenberg 38

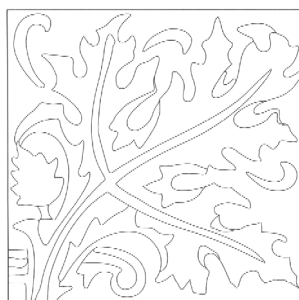
05 *Postcode, plaats en land van de deposant*

4825 BD Breda,  
Nederland

08 *Afbeelding van de tekening of het model*  
ZIE AFBEELDING(EN)

11 *Vermelding van het voortbrengsel gevolgd door de aanduiding van de klasse(n) en onderklasse(n)*

Tegel (kl 25-01, 02).



01 *Inschrijvingsnummer*  
**37952-00**

*Nummer en dagtekening (dag en uur) van het depot*

82939-00 15.04.2009 , 08.00

*Datum inschrijving*

04.09.2009 ,

02 *Vervaldatum*

15.04.2014

03 *Naam van de deposant*

World Ball Company Ltd.  
c/o MARSHALLS

04 *Adres (straat en nummer) van de deposant*

102 High Street

05 *Postcode, plaats en land van de deposant*

Godalming GU7 1DS,  
Groot-Brittannië

06 *Naam en adres van de gemachtigde of vermelding van het correspondentie-adres van de deposant*

Rob van Dalen  
Distellaar 10  
5467 BN Veghel  
Nederland.

08 *Afbeelding van de tekening of het model*  
ZIE AFBEELDING(EN)

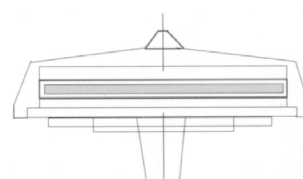
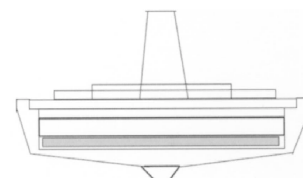
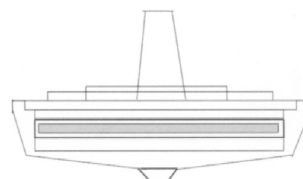
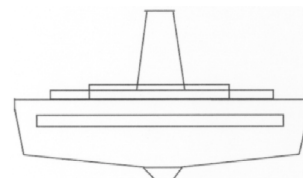
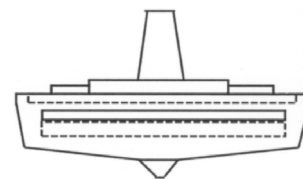
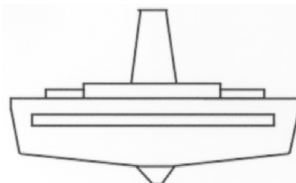
11 *Vermelding van het voortbrengsel gevolgd door de aanduiding van de klasse(n) en onderklasse(n)*

Tol (kl 21-01).

12 *Beschrijving van de kenmerkende eigenschappen van het nieuwe uiterlijk van het voortbrengsel; in voorkomend geval, vermelding van de onderdelen van de tekening of het model waarop de kleuren betrekking hebben*  
Een doorzichtige tol met een eenzijdige opening aan de zijkant van de tol.

14 *Vermelding van de naam van de werkelijke ontwerper van de tekening*

VAN DALEN Rob



01 *Inschrijvingsnummer*  
**37953-00**

*Nummer en dagtekening (dag en uur) van het depot*

83068-00 26.03.2009 , 17.26

*Datum inschrijving*

07.09.2009 ,

02 *Vervaldatum*

26.03.2014

03 *Naam van de deposant*

ILLUM B.V.

04 *Adres (straat en nummer) van de deposant*

Waaier 50

05 *Postcode, plaats en land van de deposant*

2451 VW Leimuiden,  
Nederland

08 *Afbeelding van de tekening of het model*  
ZIE AFBEELDING(EN)

11 *Vermelding van het voortbrengsel gevolgd door de aanduiding van de klasse(n) en onderklasse(n)*

Verlichtingsarmatuur (kl 26-05).

14 *Vermelding van de naam van de werkelijke ontwerper van de tekening*

ROOZEN Antoon



- 01 *Numéro d'enregistrement*  
**37954-01**  
*Numéro, date et heure du dépôt*  
82988-01 13.01.2009 , 15.42  
*Date de l'enregistrement*  
13.08.2009 ,  
02 *Date d'échéance*  
13.01.2014  
03 *Nom du déposant*  
The Scott Fetzer Company,  
Delaware corporation  
04 *Adresse (rue et numéro) du déposant*  
28800 Clemens Road  
05 *Code postal, localité et pays du déposant*  
Westlake, Ohio 45145,  
Etats-Unis d'Amérique  
06 *Nom et adresse du mandataire ou indication  
de l'adresse postale du déposant*  
Office Kirkpatrick S.A.  
32, Avenue Wolfers  
B-1310 La Hulpe  
Belgique.  
08 *Reproduction du dessin ou modèle*  
VOIR REPRODUCTION(S)  
11 *Indication du produit suivi de la (des)  
classe(s) et de la (des) sous-classe(s)*  
Motif décoratif pour un sac d'aspirateur  
(cl 9-05; 15-05).  
13 *Droit de priorité visé à l'article 4 de la Con-  
vention de Paris pour la protection de la Pro-  
priété Industrielle*  
Etats-Unis d'Amérique, le 20 08 2008,  
no. 29/323,170, DICKER Kenneth F.;  
MARASLIGILLER Ares; PHILLIPS  
Jason R.; THOMAS Billy A. JR.;  
OMURA Kazuma.



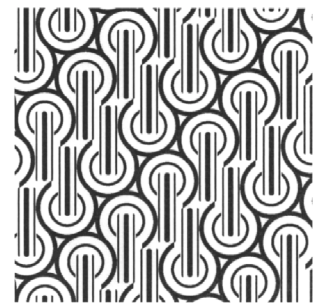
- 01 *Numéro d'enregistrement*  
**37954-02**  
*Numéro, date et heure du dépôt*  
82988-02 13.01.2009 , 15.42  
*Date de l'enregistrement*  
13.08.2009 ,  
02 *Date d'échéance*  
13.01.2014  
03 *Nom du déposant*  
The Scott Fetzer Company,  
Delaware corporation  
04 *Adresse (rue et numéro) du déposant*  
28800 Clemens Road  
05 *Code postal, localité et pays du déposant*  
Westlake, Ohio 45145,  
Etats-Unis d'Amérique  
06 *Nom et adresse du mandataire ou indication  
de l'adresse postale du déposant*  
Office Kirkpatrick S.A.  
32, Avenue Wolfers  
B-1310 La Hulpe  
Belgique.  
08 *Reproduction du dessin ou modèle*  
VOIR REPRODUCTION(S)  
11 *Indication du produit suivi de la (des)  
classe(s) et de la (des) sous-classe(s)*  
Motif décoratif pour un sac d'aspirateur  
(cl 9-05; 15-05).  
13 *Droit de priorité visé à l'article 4 de la Con-  
vention de Paris pour la protection de la Pro-  
priété Industrielle*  
Etats-Unis d'Amérique, le 20 08 2008,  
no. 29/323,170, DICKER Kenneth F.;  
MARASLIGILLER Ares; PHILLIPS  
Jason R.; THOMAS Billy A. JR.;  
OMURA Kazuma.



- 01 *Numéro d'enregistrement*  
**37954-03**

*Numéro, date et heure du dépôt*  
82988-03 13.01.2009 , 15.42  
*Date de l'enregistrement*

- 13.08.2009 ,  
02 *Date d'échéance*  
13.01.2014  
03 *Nom du déposant*  
The Scott Fetzer Company,  
Delaware corporation  
04 *Adresse (rue et numéro) du déposant*  
28800 Clemens Road  
05 *Code postal, localité et pays du déposant*  
Westlake, Ohio 45145,  
Etats-Unis d'Amérique  
06 *Nom et adresse du mandataire ou indication  
de l'adresse postale du déposant*  
Office Kirkpatrick S.A.  
32, Avenue Wolfers  
B-1310 La Hulpe  
Belgique.  
08 *Reproduction du dessin ou modèle*  
VOIR REPRODUCTION(S)  
11 *Indication du produit suivi de la (des)  
classe(s) et de la (des) sous-classe(s)*  
Motif décoratif pour un sac d'aspirateur  
(cl 9-05; 15-05).  
13 *Droit de priorité visé à l'article 4 de la Con-  
vention de Paris pour la protection de la Pro-  
priété Industrielle*  
Etats-Unis d'Amérique, le 20 08 2008,  
no. 29/323,170, DICKER Kenneth F.;  
MARASLIGILLER Ares; PHILLIPS  
Jason R.; THOMAS Billy A. JR.;  
OMURA Kazuma.

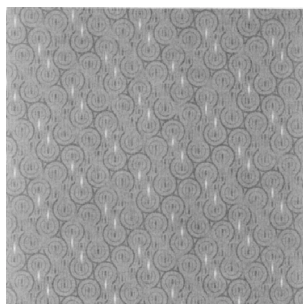


- 01 *Numéro d'enregistrement*  
**37954-04**  
*Numéro, date et heure du dépôt*  
82988-04 13.01.2009 , 15.42  
*Date de l'enregistrement*  
13.08.2009 ,  
02 *Date d'échéance*  
13.01.2014  
03 *Nom du déposant*  
The Scott Fetzer Company,  
Delaware corporation  
04 *Adresse (rue et numéro) du déposant*  
28800 Clemens Road  
05 *Code postal, localité et pays du déposant*  
Westlake, Ohio 45145,  
Etats-Unis d'Amérique  
06 *Nom et adresse du mandataire ou indication  
de l'adresse postale du déposant*  
Office Kirkpatrick S.A.  
32, Avenue Wolfers



B-1310 La Hulpe  
Belgique.

- 08 *Reproduction du dessin ou modèle*  
VOIR REPRODUCTION(S)
- 11 *Indication du produit suivi de la (des) classe(s) et de la (des) sous-classe(s)*  
Motif décoratif pour un sac d'aspirateur (cl 9-05; 15-05).
- 13 *Droit de priorité visé à l'article 4 de la Convention de Paris pour la protection de la Propriété Industrielle*  
Etats-Unis d'Amérique, le 20 08 2008, no. 29/323,170, DICKER Kenneth F.; MARASLIGILLER Ares; PHILLIPS Jason R.; THOMAS Billy A. JR.; OMURA Kazuma.



- 01 *Inschrijvingsnummer*  
**37955-01**
- Nummer en dagtekening (dag en uur) van het depot*  
83012-01 01.04.2009 , 08.00
- Datum inschrijving*  
11.08.2009 ,
- 02 *Vervaldatum*  
01.04.2014
- 03 *Naam van de deposant*  
Kruisbergen Ferro & Kunststof b.v.
- 04 *Adres (straat en nummer) van de deposant*  
Industrieweg 45
- 05 *Postcode, plaats en land van de deposant*  
6651 KR Druten,  
Nederland
- 08 *Afbeelding van de tekening of het model*  
ZIE AFBEELDING(EN)
- 11 *Vermelding van het voortbrengsel gevolgd door de aanduiding van de klasse(n) en onderklasse(n)*  
Stoel (kl 6-01).
- 14 *Vermelding van de naam van de werkelijke ontwerper van de tekening*  
VAN KRUIJSBERGEN Joost



- 01 *Inschrijvingsnummer*  
**37955-02**
- Nummer en dagtekening (dag en uur) van het depot*  
83012-02 01.04.2009 , 08.00
- Datum inschrijving*  
11.08.2009 ,
- 02 *Vervaldatum*  
01.04.2014
- 03 *Naam van de deposant*  
Kruisbergen Ferro & Kunststof b.v.
- 04 *Adres (straat en nummer) van de deposant*  
Industrieweg 45
- 05 *Postcode, plaats en land van de deposant*  
6651 KR Druten,  
Nederland
- 08 *Afbeelding van de tekening of het model*  
ZIE AFBEELDING(EN)
- 11 *Vermelding van het voortbrengsel gevolgd door de aanduiding van de klasse(n) en onderklasse(n)*  
Stoel (kl 6-01).
- 14 *Vermelding van de naam van de werkelijke ontwerper van de tekening*  
VAN KRUIJSBERGEN Joost



- 01 *Inschrijvingsnummer*  
**37955-03**
- Nummer en dagtekening (dag en uur) van het depot*  
83012-03 01.04.2009 , 08.00
- Datum inschrijving*  
11.08.2009 ,
- 02 *Vervaldatum*  
01.04.2014
- 03 *Naam van de deposant*  
Kruisbergen Ferro & Kunststof b.v.
- 04 *Adres (straat en nummer) van de deposant*  
Industrieweg 45
- 05 *Postcode, plaats en land van de deposant*  
6651 KR Druten,  
Nederland
- 08 *Afbeelding van de tekening of het model*  
ZIE AFBEELDING(EN)
- 11 *Vermelding van het voortbrengsel gevolgd door de aanduiding van de klasse(n) en onderklasse(n)*  
Onderstel voor stoel (kl 6-01, 06).
- 14 *Vermelding van de naam van de werkelijke ontwerper van de tekening*  
VAN KRUIJSBERGEN Joost



- 01 *Inschrijvingsnummer*  
**37955-04**
- Nummer en dagtekening (dag en uur) van het depot*  
83012-04 01.04.2009 , 08.00
- Datum inschrijving*  
11.08.2009 ,
- 02 *Vervaldatum*  
01.04.2014
- 03 *Naam van de deposant*  
Kruisbergen Ferro & Kunststof b.v.
- 04 *Adres (straat en nummer) van de deposant*  
Industrieweg 45
- 05 *Postcode, plaats en land van de deposant*  
6651 KR Druten,  
Nederland
- 08 *Afbeelding van de tekening of het model*  
ZIE AFBEELDING(EN)
- 11 *Vermelding van het voortbrengsel gevolgd door de aanduiding van de klasse(n) en onderklasse(n)*  
Stahulpmiddel (kl 12-12).
- 14 *Vermelding van de naam van de werkelijke ontwerper van de tekening*  
VAN KRUIJSBERGEN Joost



- 01 *Inschrijvingsnummer*  
**37955-05**
- Nummer en dagtekening (dag en uur) van het depot*  
83012-05 01.04.2009 , 08.00
- Datum inschrijving*  
11.08.2009 ,
- 02 *Vervaldatum*  
01.04.2014
- 03 *Naam van de deposant*  
Kruisbergen Ferro & Kunststof b.v.
- 04 *Adres (straat en nummer) van de deposant*  
Industrieweg 45

- 05 *Postcode, plaats en land van de deposant*  
6651 KR Druten,  
Nederland
- 08 *Afbeelding van de tekening of het model*  
ZIE AFBEELDING(EN)
- 11 *Vermelding van het voortbrengsel gevolgd door de aanduiding van de klasse(n) en onderklasse(n)*  
Loophulpmiddel (kl 12-12).
- 14 *Vermelding van de naam van de werkelijke ontwerper van de tekening*  
VAN KRUIJSBERGEN Joost



- 01 *Inschrijvingsnummer*  
**37955-06**
- Nummer en dagtekening (dag en uur) van het depot*  
83012-06 01.04.2009 , 08.00
- Datum inschrijving*  
11.08.2009 ,
- 02 *Vervaldatum*  
01.04.2014
- 03 *Naam van de deposant*  
Kruisbergen Ferro & Kunststof b.v.
- 04 *Adres (straat en nummer) van de deposant*  
Industrieweg 45
- 05 *Postcode, plaats en land van de deposant*  
6651 KR Druten,  
Nederland
- 08 *Afbeelding van de tekening of het model*  
ZIE AFBEELDING(EN)
- 11 *Vermelding van het voortbrengsel gevolgd door de aanduiding van de klasse(n) en onderklasse(n)*  
Loophulpmiddel (kl 12-12).
- 14 *Vermelding van de naam van de werkelijke ontwerper van de tekening*  
VAN KRUIJSBERGEN Joost



- 01 *Inschrijvingsnummer*  
**37955-07**

- Nummer en dagtekening (dag en uur) van het depot*  
83012-07 01.04.2009 , 08.00
- Datum inschrijving*  
11.08.2009 ,
- 02 *Vervaldatum*  
01.04.2014
- 03 *Naam van de deposant*  
Kruisbergen Ferro & Kunststof b.v.
- 04 *Adres (straat en nummer) van de deposant*  
Industrieweg 45
- 05 *Postcode, plaats en land van de deposant*  
6651 KR Druten,  
Nederland
- 08 *Afbeelding van de tekening of het model*  
ZIE AFBEELDING(EN)
- 11 *Vermelding van het voortbrengsel gevolgd door de aanduiding van de klasse(n) en onderklasse(n)*  
Loophulpmiddel (kl 12-12).
- 14 *Vermelding van de naam van de werkelijke ontwerper van de tekening*  
VAN KRUIJSBERGEN Joost



- 01 *Inschrijvingsnummer*  
**37955-08**
- Nummer en dagtekening (dag en uur) van het depot*  
83012-08 01.04.2009 , 08.00
- Datum inschrijving*  
11.08.2009 ,
- 02 *Vervaldatum*  
01.04.2014
- 03 *Naam van de deposant*  
Kruisbergen Ferro & Kunststof b.v.
- 04 *Adres (straat en nummer) van de deposant*  
Industrieweg 45
- 05 *Postcode, plaats en land van de deposant*  
6651 KR Druten,  
Nederland
- 08 *Afbeelding van de tekening of het model*  
ZIE AFBEELDING(EN)
- 11 *Vermelding van het voortbrengsel gevolgd door de aanduiding van de klasse(n) en onderklasse(n)*  
Stahulpmiddel (kl 12-12).
- 14 *Vermelding van de naam van de werkelijke ontwerper van de tekening*  
VAN KRUIJSBERGEN Joost



- 01 *Inschrijvingsnummer*  
**37955-09**
- Nummer en dagtekening (dag en uur) van het depot*  
83012-09 01.04.2009 , 08.00
- Datum inschrijving*  
11.08.2009 ,
- 02 *Vervaldatum*  
01.04.2014
- 03 *Naam van de deposant*  
Kruisbergen Ferro & Kunststof b.v.
- 04 *Adres (straat en nummer) van de deposant*  
Industrieweg 45
- 05 *Postcode, plaats en land van de deposant*  
6651 KR Druten,  
Nederland
- 08 *Afbeelding van de tekening of het model*  
ZIE AFBEELDING(EN)
- 11 *Vermelding van het voortbrengsel gevolgd door de aanduiding van de klasse(n) en onderklasse(n)*  
Loophulpmiddel (kl 12-12).
- 14 *Vermelding van de naam van de werkelijke ontwerper van de tekening*  
VAN KRUIJSBERGEN Joost



- 01 *Inschrijvingsnummer*  
**37955-10**
- Nummer en dagtekening (dag en uur) van het depot*  
83012-10 01.04.2009 , 08.00
- Datum inschrijving*  
11.08.2009 ,
- 02 *Vervaldatum*  
01.04.2014
- 03 *Naam van de deposant*  
Kruisbergen Ferro & Kunststof b.v.
- 04 *Adres (straat en nummer) van de deposant*  
Industrieweg 45

05 *Postcode, plaats en land van de deposant*  
6651 KR Druten,  
Nederland

08 *Afbeelding van de tekening of het model*  
ZIE AFBEELDING(EN)

11 *Vermelding van het voortbrengsel gevolgd door de aanduiding van de klasse(n) en onderklasse(n)*

Loophulpmiddel (kl 12-12).

14 *Vermelding van de naam van de werkelijke ontwerper van de tekening*  
VAN KRUIJSBERGEN Joost



01 *Inschrijvingsnummer*  
**37956-00**

*Nummer en dagtekening (dag en uur) van het depot*

83017-00 25.03.2009 , 08.00

*Datum inschrijving*

13.08.2009 ,

02 *Vervaldatum*  
25.03.2014

03 *Naam van de deposant*  
Mouthaan Boekdruk en Offset B.V.

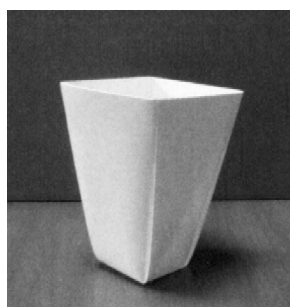
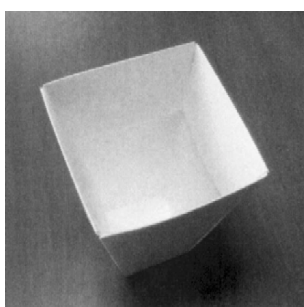
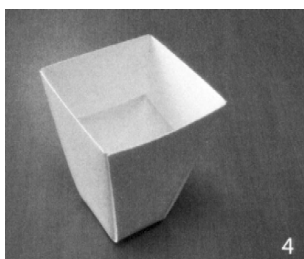
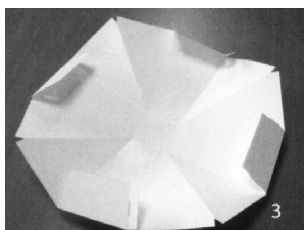
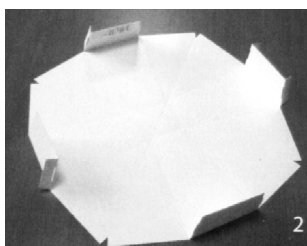
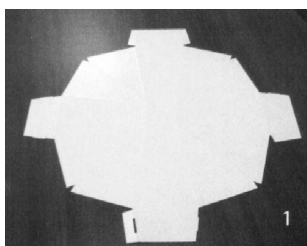
04 *Adres (straat en nummer) van de deposant*  
Burgemeester Keijzerweg 10, Postbus 55

05 *Postcode, plaats en land van de deposant*  
3350 AB Papendrecht,  
Nederland

08 *Afbeelding van de tekening of het model*  
ZIE AFBEELDING(EN)

11 *Vermelding van het voortbrengsel gevolgd door de aanduiding van de klasse(n) en onderklasse(n)*

Vaas (plano) (kl 9-03; 11-02).



01 *Numéro d'enregistrement*  
**37957-00**

*Numéro, date et heure du dépôt*  
83030-00 16.02.2009 , 18.48

*Date de l'enregistrement*  
29.07.2009 ,

02 *Date d'échéance*  
16.02.2014

03 *Nom du déposant*  
NMC S.A.

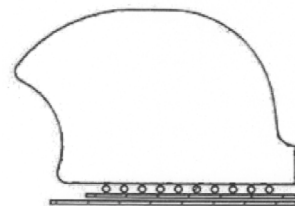
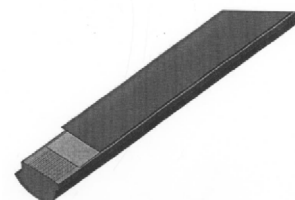
04 *Adresse (rue et numéro) du déposant*  
Gert-Noël-Strasse

05 *Code postal, localité et pays du déposant*  
B-4731 Eynatten,  
Belgique

06 *Nom et adresse du mandataire ou indication de l'adresse postale du déposant*  
Office de brevets Ernest T.  
FREYLINGER S.A.  
234 route d'Arlon  
L-8011 Strassen  
Luxembourg.

08 *Reproduction du dessin ou modèle*  
VOIR REPRODUCTION(S)

11 *Indication du produit suivi de la (des) classe(s) et de la (des) sous-classe(s)*  
Profilé (cl 25-01).



01 *Inschrijvingsnummer*  
**37958-00**

*Nummer en dagtekening (dag en uur) van het depot*

82893-00 06.10.2008 , 15.30

*Datum inschrijving*  
29.07.2009 ,

02 *Vervaldatum*  
06.10.2013

03 *Naam van de deposant*  
Rudolf Simon Muller

04 *Adres (straat en nummer) van de deposant*  
Zuidlarenstraat 17

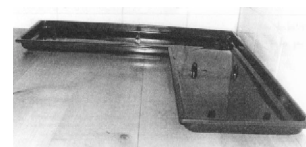
05 *Postcode, plaats en land van de deposant*  
2545 VN Den Haag,  
Nederland

08 *Afbeelding van de tekening of het model*  
ZIE AFBEELDING(EN)

11 *Vermelding van het voortbrengsel gevolgd door de aanduiding van de klasse(n) en onderklasse(n)*

Plantenbak schotel (kl 11-02; 25-02).

14 *Vermelding van de naam van de werkelijke ontwerper van de tekening*  
MULLER Rudolf Simon







01 Numéro d'enregistrement  
**37959-01**

Numéro, date et heure du dépôt  
82951-01 26.01.2009 , 10.30  
Date de l'enregistrement  
11.08.2009 ,

02 Date d'échéance  
26.01.2014

03 Nom du déposant  
FABRILISSIME SPRL

04 Adresse (rue et numéro) du déposant  
Rue de la Pepinière 4

05 Code postal, localité et pays du déposant  
1000 Bruxelles,  
Belgique

08 Reproduction du dessin ou modèle  
VOIR REPRODUCTION(S)

09 Indication de la (des) couleur(s)  
blanc, gris, noir, jaune

11 Indication du produit suivi de la (des)  
classe(s) et de la (des) sous-classe(s)  
Symbole graphique (cl 32-00).

14 Indication du nom du véritable créateur du  
dessin ou modèle  
FABRY Frederick



01 Numéro d'enregistrement  
**37959-02**

Numéro, date et heure du dépôt  
82951-02 26.01.2009 , 10.30  
Date de l'enregistrement  
11.08.2009 ,

02 Date d'échéance  
26.01.2014

03 Nom du déposant  
FABRILISSIME SPRL

04 Adresse (rue et numéro) du déposant  
Rue de la Pepinière 4

05 Code postal, localité et pays du déposant  
1000 Bruxelles,  
Belgique

08 Reproduction du dessin ou modèle  
VOIR REPRODUCTION(S)

11 Indication du produit suivi de la (des)  
classe(s) et de la (des) sous-classe(s)  
Poin çon de maître (cl 11-01).

14 Indication du nom du véritable créateur du  
dessin ou modèle  
FABRY Frederick



01 Inschrijvingsnummer  
**37960-00**

Nummer en dagtekening (dag en uur) van het  
depot  
83149-00 28.05.2009 , 08.00  
Datum inschrijving  
12.08.2009 ,

02 Vervaldatum  
28.05.2014

03 Naam van de deposant  
Marc Theodoor Hubert Vermeulen;  
Remco Simon Klopper,  
Oostermeerlaan 113,  
2652 CW Berkel en Rodenrijs

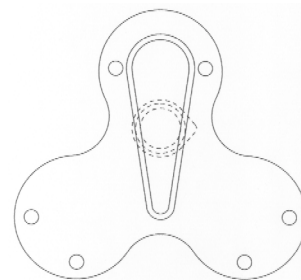
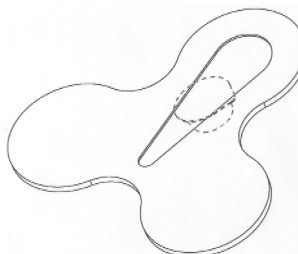
04 Adres (straat en nummer) van de deposant  
Cornelis van der Lijnstraat 18

05 Postcode, plaats en land van de deposant  
2593 NJ Den Haag,  
Nederland

08 Afbeelding van de tekening of het model  
ZIE AFBEELDING(EN)

11 Vermelding van het voortbrengsel gevolgd  
door de aanduiding van de klasse(n) en  
onderklasse(n)  
Opener voor cup (kl 7-06, 99).

14 Vermelding van de naam van de werkelijke  
ontwerper van de tekening  
VERMEULEN Marc; KLOPPER  
Remco



01 Inschrijvingsnummer  
**37961-01**

Nummer en dagtekening (dag en uur) van het  
depot  
83181-01 24.06.2009 , 14.00  
Datum inschrijving  
21.08.2009 ,

02 Vervaldatum  
24.06.2014

03 Naam van de deposant  
Gijsbert de Werker

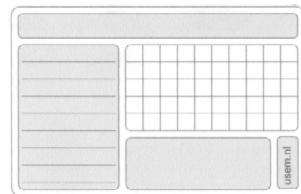
04 Adres (straat en nummer) van de deposant  
Amstelboulevard 200

05 Postcode, plaats en land van de deposant  
1096 HM Amsterdam,  
Nederland

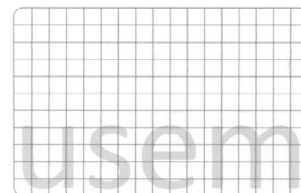
08 Afbeelding van de tekening of het model  
ZIE AFBEELDING(EN)

11 Vermelding van het voortbrengsel gevolgd  
door de aanduiding van de klasse(n) en  
onderklasse(n)  
Notitiekaartje (kl 19-08).

14 Vermelding van de naam van de werkelijke  
ontwerper van de tekening  
DE WERKER Gijs



'Voorkant'



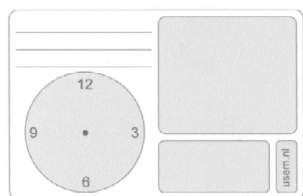
'Achterkant'

01 Inschrijvingsnummer  
**37961-02**

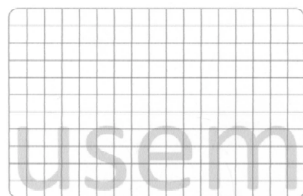
Nummer en dagtekening (dag en uur) van het  
depot  
83181-02 24.06.2009 , 14.00  
Datum inschrijving  
21.08.2009 ,



- 02 *Vervaldatum*  
24.06.2014
- 03 *Naam van de deposant*  
Gijsbert de Werker
- 04 *Adres (straat en nummer) van de deposant*  
Amstelboulevard 200
- 05 *Postcode, plaats en land van de deposant*  
1096 HM Amsterdam,  
Nederland
- 08 *Afbeelding van de tekening of het model*  
ZIE AFBEELDING(EN)
- 11 *Vermelding van het voortbrengsel gevolgd door de aanduiding van de klasse(n) en onderklasse(n)*  
Notitiekaartje (kl 19-08).
- 14 *Vermelding van de naam van de werkelijke ontwerper van de tekening*  
DE WERKER Gijs



'Voorkant'

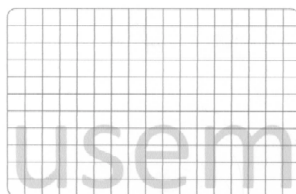


'Achterkant'

- 01 *Inschrijvingsnummer*  
**37961-03**  
*Nummer en dagtekening (dag en uur) van het depot*  
83181-03 24.06.2009 , 14.00  
*Datum inschrijving*  
21.08.2009 ,
- 02 *Vervaldatum*  
24.06.2014
- 03 *Naam van de deposant*  
Gijsbert de Werker
- 04 *Adres (straat en nummer) van de deposant*  
Amstelboulevard 200
- 05 *Postcode, plaats en land van de deposant*  
1096 HM Amsterdam,  
Nederland
- 08 *Afbeelding van de tekening of het model*  
ZIE AFBEELDING(EN)
- 11 *Vermelding van het voortbrengsel gevolgd door de aanduiding van de klasse(n) en onderklasse(n)*  
Notitiekaartje (kl 19-08).
- 14 *Vermelding van de naam van de werkelijke ontwerper van de tekening*  
DE WERKER Gijs

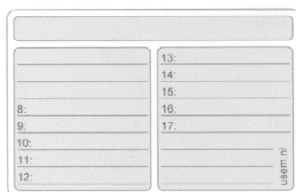


'Voorkant'

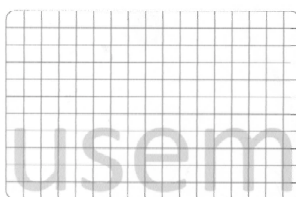


'Achterkant'

- 01 *Inschrijvingsnummer*  
**37961-04**  
*Nummer en dagtekening (dag en uur) van het depot*  
83181-04 24.06.2009 , 14.00  
*Datum inschrijving*  
21.08.2009 ,
- 02 *Vervaldatum*  
24.06.2014
- 03 *Naam van de deposant*  
Gijsbert de Werker
- 04 *Adres (straat en nummer) van de deposant*  
Amstelboulevard 200
- 05 *Postcode, plaats en land van de deposant*  
1096 HM Amsterdam,  
Nederland
- 08 *Afbeelding van de tekening of het model*  
ZIE AFBEELDING(EN)
- 11 *Vermelding van het voortbrengsel gevolgd door de aanduiding van de klasse(n) en onderklasse(n)*  
Notitiekaartje (kl 19-08).
- 14 *Vermelding van de naam van de werkelijke ontwerper van de tekening*  
DE WERKER Gijs

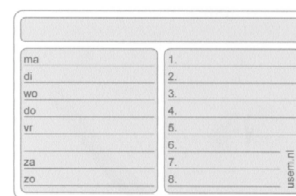


'Voorkant'

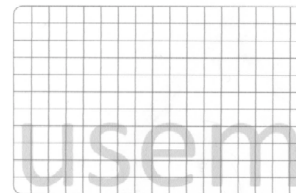


'Achterkant'

- 01 *Inschrijvingsnummer*  
**37961-05**  
*Nummer en dagtekening (dag en uur) van het depot*  
83181-05 24.06.2009 , 14.00  
*Datum inschrijving*  
21.08.2009 ,
- 02 *Vervaldatum*  
24.06.2014
- 03 *Naam van de deposant*  
Gijsbert de Werker
- 04 *Adres (straat en nummer) van de deposant*  
Amstelboulevard 200
- 05 *Postcode, plaats en land van de deposant*  
1096 HM Amsterdam,  
Nederland
- 08 *Afbeelding van de tekening of het model*  
ZIE AFBEELDING(EN)
- 11 *Vermelding van het voortbrengsel gevolgd door de aanduiding van de klasse(n) en onderklasse(n)*  
Notitiekaartje (kl 19-08).
- 14 *Vermelding van de naam van de werkelijke ontwerper van de tekening*  
DE WERKER Gijs



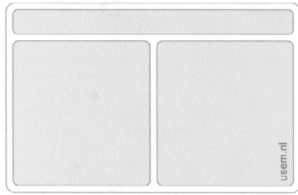
'Voorkant'



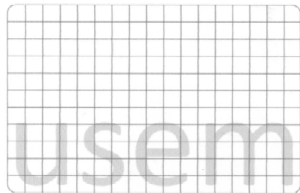
'Achterkant'

- 01 *Inschrijvingsnummer*  
**37961-06**  
*Nummer en dagtekening (dag en uur) van het depot*  
83181-06 24.06.2009 , 14.00  
*Datum inschrijving*  
21.08.2009 ,
- 02 *Vervaldatum*  
24.06.2014
- 03 *Naam van de deposant*  
Gijsbert de Werker
- 04 *Adres (straat en nummer) van de deposant*  
Amstelboulevard 200
- 05 *Postcode, plaats en land van de deposant*  
1096 HM Amsterdam,  
Nederland
- 08 *Afbeelding van de tekening of het model*  
ZIE AFBEELDING(EN)
- 11 *Vermelding van het voortbrengsel gevolgd door de aanduiding van de klasse(n) en onderklasse(n)*  
Notitiekaartje (kl 19-08).

- 14 *Vermelding van de naam van de werkelijke ontwerper van de tekening*  
DE WERKER Gijs



'Voorkant'

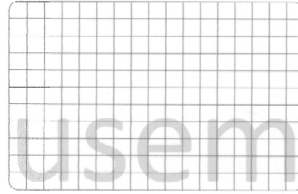


'Achterkant'

- 01 *Inschrijvingsnummer*  
**37961-07**  
*Nummer en dagtekening (dag en uur) van het depot*  
83181-07 24.06.2009 , 14.00  
*Datum inschrijving*  
21.08.2009 ,
- 02 *Vervaldatum*  
24.06.2014
- 03 *Naam van de deposant*  
Gijsbert de Werker
- 04 *Adres (straat en nummer) van de deposant*  
Amstelboulevard 200
- 05 *Postcode, plaats en land van de deposant*  
1096 HM Amsterdam,  
Nederland
- 08 *Afbeelding van de tekening of het model*  
ZIE AFBEELDING(EN)
- 11 *Vermelding van het voortbrengsel gevolgd door de aanduiding van de klasse(n) en onderklasse(n)*  
Notitiekaartje (kl 19-08).
- 14 *Vermelding van de naam van de werkelijke ontwerper van de tekening*  
DE WERKER Gijs



'Voorkant'

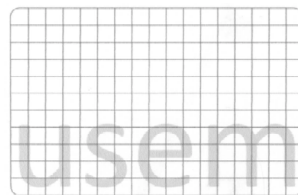


'Achterkant'

- 01 *Inschrijvingsnummer*  
**37961-08**  
*Nummer en dagtekening (dag en uur) van het depot*  
83181-08 24.06.2009 , 14.00  
*Datum inschrijving*  
21.08.2009 ,
- 02 *Vervaldatum*  
24.06.2014
- 03 *Naam van de deposant*  
Gijsbert de Werker
- 04 *Adres (straat en nummer) van de deposant*  
Amstelboulevard 200
- 05 *Postcode, plaats en land van de deposant*  
1096 HM Amsterdam,  
Nederland
- 08 *Afbeelding van de tekening of het model*  
ZIE AFBEELDING(EN)
- 11 *Vermelding van het voortbrengsel gevolgd door de aanduiding van de klasse(n) en onderklasse(n)*  
Notitiekaartje (kl 19-08).
- 14 *Vermelding van de naam van de werkelijke ontwerper van de tekening*  
DE WERKER Gijs



'Voorkant'



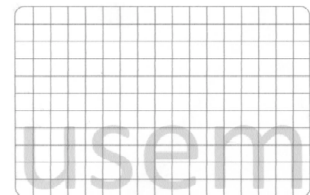
'Achterkant'

- 01 *Inschrijvingsnummer*  
**37961-09**  
*Nummer en dagtekening (dag en uur) van het depot*  
83181-09 24.06.2009 , 14.00  
*Datum inschrijving*  
21.08.2009 ,

- 02 *Vervaldatum*  
24.06.2014
- 03 *Naam van de deposant*  
Gijsbert de Werker
- 04 *Adres (straat en nummer) van de deposant*  
Amstelboulevard 200
- 05 *Postcode, plaats en land van de deposant*  
1096 HM Amsterdam,  
Nederland
- 08 *Afbeelding van de tekening of het model*  
ZIE AFBEELDING(EN)
- 11 *Vermelding van het voortbrengsel gevolgd door de aanduiding van de klasse(n) en onderklasse(n)*  
Notitiekaartje (kl 19-08).
- 14 *Vermelding van de naam van de werkelijke ontwerper van de tekening*  
DE WERKER Gijs



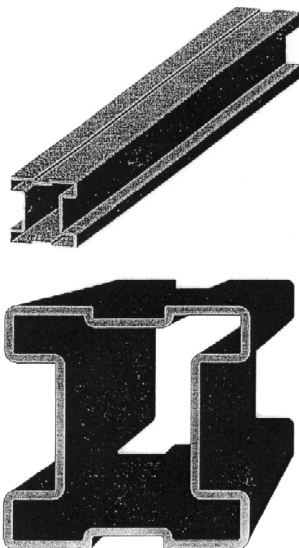
'Voorkant'



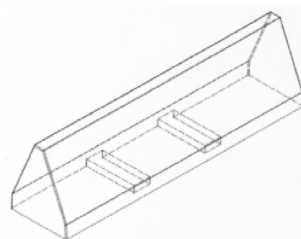
'Achterkant'

- 01 *Inschrijvingsnummer*  
**37962-00**  
*Nummer en dagtekening (dag en uur) van het depot*  
83188-00 01.07.2009 , 08.00  
*Datum inschrijving*  
04.09.2009 ,
- 02 *Vervaldatum*  
01.07.2014
- 03 *Naam van de deposant*  
Dennis Hendricus Martinus van der Rijt
- 04 *Adres (straat en nummer) van de deposant*  
Looierstraat 8
- 05 *Postcode, plaats en land van de deposant*  
5408 SZ Volkel, Nederland.  
Nederland
- 06 *Naam en adres van de gemachtigde of vermelding van het correspondentie-adres van de deposant*  
P. Hendriks Uden B.V.  
Liessenstraat 2  
5405 AG Uden  
Nederland.
- 08 *Afbeelding van de tekening of het model*  
ZIE AFBEELDING(EN)

- 11 Vermelding van het voortbrengsel gevolgd door de aanduiding van de klasse(n) en onderklasse(n)  
Profiel (kl 25-01, 02).
- 14 Vermelding van de naam van de werkelijke ontwerper van de tekening  
VAN DER RIJT Dennis Hendricus Martinus



- 01 Inschrijvingsnummer  
**37963-00**  
Nummer en dagtekening (dag en uur) van het depot  
83195-00 09.07.2009 , 15.24  
Datum inschrijving  
04.09.2009 ,
- 02 Vervaldatum  
09.07.2014
- 03 Naam van de deposant  
EBEMA N.V.
- 04 Adres (straat en nummer) van de deposant  
Dijkstraat 3
- 05 Postcode, plaats en land van de deposant  
3690 Zutendaal,  
België
- 08 Afbeelding van de tekening of het model  
ZIE AFBEELDING(EN)
- 11 Vermelding van het voortbrengsel gevolgd door de aanduiding van de klasse(n) en onderklasse(n)  
Betonlement (kl 25-01, 02).
- 12 Beschrijving van de kenmerkende eigenschappen van het nieuwe uiterlijk van het voortbrengsel; in voorkomend geval, vermelding van de onderdelen van de tekening of het model waarop de kleuren betrekking hebben  
Betonlement dat aan de onderzijde in de dwarsrichting voorzien is van een uitsparing, die niet doorloopt over de volledige breedte van de onderzijde.



perspectief aanzicht



zijaanzicht



- 01 Inschrijvingsnummer  
**37964-01**  
Nummer en dagtekening (dag en uur) van het depot  
83191-01 02.07.2009 , 08.00  
Datum inschrijving  
24.08.2009 ,
- 02 Vervaldatum  
02.07.2014
- 03 Naam van de deposant  
van Gils Beheer BV
- 04 Adres (straat en nummer) van de deposant  
Coba Pulskensdreef 9
- 05 Postcode, plaats en land van de deposant  
4904 WB Oosterhout (NB),  
Nederland
- 08 Afbeelding van de tekening of het model  
ZIE AFBEELDING(EN)
- 09 Vermelding van de kleur(en)  
rood, geel, groen, blauw, zwart, wit,  
diverse tinten blauw
- 11 Vermelding van het voortbrengsel gevolgd door de aanduiding van de klasse(n) en onderklasse(n)  
Gebruikerspagina voor Internet (kl 14-04).
- 14 Vermelding van de naam van de werkelijke ontwerper van de tekening  
VAN GILS Cornelis S.



- 01 Inschrijvingsnummer  
**37964-02**  
Nummer en dagtekening (dag en uur) van het depot  
83191-02 02.07.2009 , 08.00  
Datum inschrijving  
24.08.2009 ,
- 02 Vervaldatum  
02.07.2014
- 03 Naam van de deposant  
van Gils Beheer BV
- 04 Adres (straat en nummer) van de deposant  
Coba Pulskensdreef 9
- 05 Postcode, plaats en land van de deposant  
4904 WB Oosterhout (NB),  
Nederland
- 08 Afbeelding van de tekening of het model  
ZIE AFBEELDING(EN)
- 09 Vermelding van de kleur(en)  
rood, geel, groen, grijs, zwart, wit,  
diverse tinten blauw
- 11 Vermelding van het voortbrengsel gevolgd door de aanduiding van de klasse(n) en onderklasse(n)  
Gebruikerspagina voor Internet (kl 14-04).
- 14 Vermelding van de naam van de werkelijke ontwerper van de tekening  
VAN GILS Cornelis S.



- 01 Inschrijvingsnummer  
**37964-03**  
Nummer en dagtekening (dag en uur) van het depot  
83191-03 02.07.2009 , 08.00  
Datum inschrijving  
24.08.2009 ,
- 02 Vervaldatum  
02.07.2014
- 03 Naam van de deposant  
van Gils Beheer BV
- 04 Adres (straat en nummer) van de deposant  
Coba Pulskensdreef 9
- 05 Postcode, plaats en land van de deposant  
4904 WB Oosterhout (NB),  
Nederland
- 08 Afbeelding van de tekening of het model  
ZIE AFBEELDING(EN)
- 09 Vermelding van de kleur(en)  
rood, geel, groen, grijs, zwart, wit,  
diverse tinten blauw
- 11 Vermelding van het voortbrengsel gevolgd door de aanduiding van de klasse(n) en onderklasse(n)  
Gebruikerspagina voor Internet (kl 14-04).



- 14 *Vermelding van de naam van de werkelijke ontwerper van de tekening*  
VAN GILS Cornelis S.



- 01 *Inschrijvingsnummer*  
**37964-04**

*Nummer en dagtekening (dag en uur) van het depot*

83191-04 02.07.2009 , 08.00

*Datum inschrijving*

24.08.2009 ,

- 02 *Vervaldatum*  
02.07.2014

- 03 *Naam van de deposant*  
van Gils Beheer BV

- 04 *Adres (straat en nummer) van de deposant*  
Coba Pulskensdreef 9

- 05 *Postcode, plaats en land van de deposant*  
4904 WB Oosterhout (NB),  
Nederland

- 08 *Afbeelding van de tekening of het model*  
ZIE AFBEELDING(EN)

- 09 *Vermelding van de kleur(en)*  
rood, geel, groen, grijs, zwart, wit,  
diverse tinten blauw

- 11 *Vermelding van het voortbrengsel gevolgd door de aanduiding van de klasse(n) en onderklasse(n)*  
Gebruikerspagina voor Internet (kl 14-04).

- 14 *Vermelding van de naam van de werkelijke ontwerper van de tekening*  
VAN GILS Cornelis S.



- 01 *Inschrijvingsnummer*  
**37965-01**

*Nummer en dagtekening (dag en uur) van het depot*

83199-01 08.07.2009 , 08.00

*Datum inschrijving*

07.09.2009 ,

- 02 *Vervaldatum*  
08.07.2014

- 03 *Naam van de deposant*  
Desirée Elisabeth van de Laar  
h.o.d.n. Studio Daisies

- 04 *Adres (straat en nummer) van de deposant*  
Nieuwstraat 21

- 05 *Postcode, plaats en land van de deposant*  
5552 BT Valkenswaard,  
Nederland

- 08 *Afbeelding van de tekening of het model*  
ZIE AFBEELDING(EN)

- 11 *Vermelding van het voortbrengsel gevolgd door de aanduiding van de klasse(n) en onderklasse(n)*  
Tafel (kl 6-03).

- 14 *Vermelding van de naam van de werkelijke ontwerper van de tekening*  
VAN DE LAAR Desirée



- 01 *Inschrijvingsnummer*  
**37965-02**

*Nummer en dagtekening (dag en uur) van het depot*

83199-02 08.07.2009 , 08.00

*Datum inschrijving*

07.09.2009 ,

- 02 *Vervaldatum*  
08.07.2014

- 03 *Naam van de deposant*  
Desirée Elisabeth van de Laar  
h.o.d.n. Studio Daisies

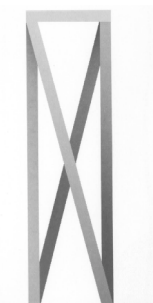
- 04 *Adres (straat en nummer) van de deposant*  
Nieuwstraat 21

- 05 *Postcode, plaats en land van de deposant*  
5552 BT Valkenswaard,  
Nederland

- 08 *Afbeelding van de tekening of het model*  
ZIE AFBEELDING(EN)

- 11 *Vermelding van het voortbrengsel gevolgd door de aanduiding van de klasse(n) en onderklasse(n)*  
Tafel (kl 6-03).

- 14 *Vermelding van de naam van de werkelijke ontwerper van de tekening*  
VAN DE LAAR Desirée



- 01 *Inschrijvingsnummer*  
**37965-03**

*Nummer en dagtekening (dag en uur) van het depot*

83199-03 08.07.2009 , 08.00

*Datum inschrijving*

07.09.2009 ,

- 02 *Vervaldatum*  
08.07.2014

- 03 *Naam van de deposant*  
Desirée Elisabeth van de Laar  
h.o.d.n. Studio Daisies

- 04 *Adres (straat en nummer) van de deposant*  
Nieuwstraat 21

- 05 *Postcode, plaats en land van de deposant*  
5552 BT Valkenswaard,  
Nederland

- 08 *Afbeelding van de tekening of het model*  
ZIE AFBEELDING(EN)

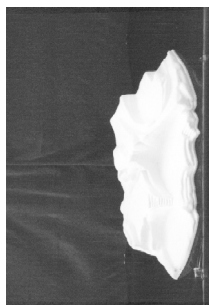
- 11 *Vermelding van het voortbrengsel gevolgd door de aanduiding van de klasse(n) en onderklasse(n)*  
Tafel (kl 6-03).

- 14 *Vermelding van de naam van de werkelijke ontwerper van de tekening*  
VAN DE LAAR Desirée





- 01 *Inschrijvingsnummer*  
**37966-01**  
*Nummer en dagtekening (dag en uur) van het depot*  
83206-01 15.07.2009 , 08.00  
*Datum inschrijving*  
11.02.2009 ,
- 02 *Vervaldatum*  
15.07.2014
- 03 *Naam van de deposant*  
Cente Pieter Adriaan Dieleman
- 04 *Adres (straat en nummer) van de deposant*  
's-Gravenzandseweg 13
- 05 *Postcode, plaats en land van de deposant*  
2681 RJ Monster,  
Nederland
- 08 *Afbeelding van de tekening of het model*  
ZIE AFBEELDING(EN)
- 11 *Vermelding van het voortbrengsel gevolgd door de aanduiding van de klasse(n) en onderklasse(n)*  
Decoratie artikel (kl 11-02).
- 14 *Vermelding van de naam van de werkelijke ontwerper van de tekening*  
DIELEMAN Cente Pieter Adriaan

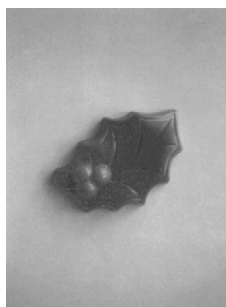


- 01 *Inschrijvingsnummer*  
**37966-02**  
*Nummer en dagtekening (dag en uur) van het depot*  
83206-02 15.07.2009 , 08.00  
*Datum inschrijving*  
11.02.2009 ,
- 02 *Vervaldatum*  
15.07.2014
- 03 *Naam van de deposant*  
Cente Pieter Adriaan Dieleman
- 04 *Adres (straat en nummer) van de deposant*  
's-Gravenzandseweg 13
- 05 *Postcode, plaats en land van de deposant*  
2681 RJ Monster,  
Nederland
- 08 *Afbeelding van de tekening of het model*  
ZIE AFBEELDING(EN)

- 11 *Vermelding van het voortbrengsel gevolgd door de aanduiding van de klasse(n) en onderklasse(n)*  
Decoratie artikel (kl 11-02).
- 14 *Vermelding van de naam van de werkelijke ontwerper van de tekening*  
DIELEMAN Cente Pieter Adriaan



- 01 *Inschrijvingsnummer*  
**37967-00**  
*Nummer en dagtekening (dag en uur) van het depot*  
83209-00 22.07.2009 , 08.00  
*Datum inschrijving*  
07.09.2009 ,
- 02 *Vervaldatum*  
22.07.2014
- 03 *Naam van de deposant*  
Cerisette Oosterwijk B.V.
- 04 *Adres (straat en nummer) van de deposant*  
Industrielaan 1-3
- 05 *Postcode, plaats en land van de deposant*  
5061 KC Oosterwijk,  
Nederland
- 08 *Afbeelding van de tekening of het model*  
ZIE AFBEELDING(EN)
- 11 *Vermelding van het voortbrengsel gevolgd door de aanduiding van de klasse(n) en onderklasse(n)*  
Praline (kl 1-01).
- 14 *Vermelding van de naam van de werkelijke ontwerper van de tekening*  
KOENEN Johannes Adrianus Maria



- 01 *Inschrijvingsnummer*  
**37968-00**  
*Nummer en dagtekening (dag en uur) van het depot*  
83211-00 24.07.2009 , 08.00

- Datum inschrijving*  
12.08.2009 ,
- 02 *Vervaldatum*  
24.07.2014
- 03 *Naam van de deposant*  
Edwin Vreeken
- 04 *Adres (straat en nummer) van de deposant*  
A. Plesmanplein 18-710
- 05 *Postcode, plaats en land van de deposant*  
2805 AB Gouda,  
Nederland
- 08 *Afbeelding van de tekening of het model*  
ZIE AFBEELDING(EN)
- 11 *Vermelding van het voortbrengsel gevolgd door de aanduiding van de klasse(n) en onderklasse(n)*  
Decoratie artikel (kl 11-02).
- 14 *Vermelding van de naam van de werkelijke ontwerper van de tekening*  
VREEKEN Edwin



- 01 *Numéro d'enregistrement*  
**37969-01**  
*Numéro, date et heure du dépôt*  
83079-01 03.04.2009 , 08.00  
*Date de l'enregistrement*  
24.08.2009 ,
- 02 *Date d'échéance*  
03.04.2014
- 03 *Nom du déposant*  
GENERALE BISCUIT,  
société par actions simplifiée
- 04 *Adresse (rue et numéro) du déposant*  
3, rue Saarinen - Bâtiment Saarinen
- 05 *Code postal, localité et pays du déposant*  
F-94150 Rungis,  
France
- 06 *Nom et adresse du mandataire ou indication de l'adresse postale du déposant*  
TMARK CONSEILS  
31 rue Tronchet  
75008 Paris  
France.
- 08 *Reproduction du dessin ou modèle*  
VOIR REPRODUCTION(S)
- 09 *Indication de la (des) couleur(s)*  
différentes teintes de vert, de rouge;  
blanc, orange, noir
- 11 *Indication du produit suivi de la (des) classe(s) et de la (des) sous-classe(s)*  
Emballages pour produits alimentaires  
(cl 9-03).



01 Numéro d'enregistrement  
**37969-02**

Numéro, date et heure du dépôt  
83079-02 03.04.2009 , 08.00

Date de l'enregistrement  
24.08.2009 ,

02 Date d'échéance  
03.04.2014

03 Nom du déposant  
GENERALE BISCUIT,  
société par actions simplifiée

04 Adresse (rue et numéro) du déposant  
3, rue Saarinen - Bâtiment Saarinen

05 Code postal, localité et pays du déposant  
F-94150 Rungis,  
France

06 Nom et adresse du mandataire ou indication  
de l'adresse postale du déposant  
TMARK CONSEILS  
31 rue Tronchet  
75008 Paris  
France.

08 Reproduction du dessin ou modèle  
VOIR REPRODUCTION(S)

09 Indication de la (des) couleur(s)  
différentes teintes de vert, de rouge, de  
marron, d'orange, blanc,jaune, noir

11 Indication du produit suivi de la (des)  
classe(s) et de la (des) sous-classe(s)  
Emballages pour produits alimentaires  
(cl 9-03).



01 Numéro d'enregistrement  
**37969-03**

Numéro, date et heure du dépôt  
83079-03 03.04.2009 , 08.00

Date de l'enregistrement  
24.08.2009 ,

02 Date d'échéance  
03.04.2014

03 Nom du déposant  
GENERALE BISCUIT,  
société par actions simplifiée

04 Adresse (rue et numéro) du déposant  
3, rue Saarinen - Bâtiment Saarinen

05 Code postal, localité et pays du déposant  
F-94150 Rungis,  
France

06 Nom et adresse du mandataire ou indication  
de l'adresse postale du déposant  
TMARK CONSEILS  
31 rue Tronchet  
75008 Paris  
France.

08 Reproduction du dessin ou modèle  
VOIR REPRODUCTION(S)

09 Indication de la (des) couleur(s)  
différentes teintes de vert, de rouge, de  
marron, d'orange, rose,blanc, jaune,  
noir

11 Indication du produit suivi de la (des)  
classe(s) et de la (des) sous-classe(s)  
Emballages pour produits alimentaires  
(cl 9-03).



01 Numéro d'enregistrement  
**37969-04**

Numéro, date et heure du dépôt  
83079-04 03.04.2009 , 08.00

Date de l'enregistrement  
24.08.2009 ,

02 Date d'échéance  
03.04.2014

03 Nom du déposant  
GENERALE BISCUIT,  
société par actions simplifiée

04 Adresse (rue et numéro) du déposant  
3, rue Saarinen - Bâtiment Saarinen

05 Code postal, localité et pays du déposant  
F-94150 Rungis,  
France

06 Nom et adresse du mandataire ou indication  
de l'adresse postale du déposant  
TMARK CONSEILS  
31 rue Tronchet  
75008 Paris  
France.

08 Reproduction du dessin ou modèle  
VOIR REPRODUCTION(S)

09 Indication de la (des) couleur(s)  
différentes teintes de vert, de rouge, de  
marron', d'orange, de bleu,de gris;  
blanc, jaune, noir

11 Indication du produit suivi de la (des)  
classe(s) et de la (des) sous-classe(s)  
Emballages pour produits alimentaires  
(cl 9-03).



01 Numéro d'enregistrement  
**37969-05**

Numéro, date et heure du dépôt  
83079-05 03.04.2009 , 08.00

Date de l'enregistrement  
24.08.2009 ,

02 Date d'échéance  
03.04.2014

03 Nom du déposant  
GENERALE BISCUIT,  
société par actions simplifiée

04 Adresse (rue et numéro) du déposant  
3, rue Saarinen - Bâtiment Saarinen

05 Code postal, localité et pays du déposant  
F-94150 Rungis,  
France

06 Nom et adresse du mandataire ou indication  
de l'adresse postale du déposant  
TMARK CONSEILS  
31 rue Tronchet  
75008 Paris  
France.

08 Reproduction du dessin ou modèle  
VOIR REPRODUCTION(S)

09 Indication de la (des) couleur(s)  
différentes teintes de vert, de rouge, de  
marron, d'orange, de bleu,de gris;  
blanc, jaune, noir

11 Indication du produit suivi de la (des)  
classe(s) et de la (des) sous-classe(s)  
Emballages pour produits alimentaires  
(cl 9-03).



01 Numéro d'enregistrement  
**37969-06**

*Numéro, date et heure du dépôt*  
83079-06 03.04.2009 , 08.00

*Date de l'enregistrement*  
24.08.2009 ,

02 *Date d'échéance*  
03.04.2014

03 *Nom du déposant*  
GENERALE BISCUIT,  
société par actions simplifiée

04 *Adresse (rue et numéro) du déposant*  
3, rue Saarinen - Bâtiment Saarinen

05 *Code postal, localité et pays du déposant*  
F-94150 Rungis,  
France

06 *Nom et adresse du mandataire ou indication de l'adresse postale du déposant*  
TMARK CONSEILS  
31 rue Tronchet  
75008 Paris  
France.

08 *Reproduction du dessin ou modèle*  
VOIR REPRODUCTION(S)

09 *Indication de la (des) couleur(s)*  
différentes teintes de vert, de rouge, de  
marron, d'orange, de bleu,de gris;  
blanc, jaune, noir

11 *Indication du produit suivi de la (des)  
classe(s) et de la (des) sous-classe(s)*  
Emballages pour produits alimentaires  
(cl 9-03).



01 *Numéro d'enregistrement*  
**37969-07**

*Numéro, date et heure du dépôt*  
83079-07 03.04.2009 , 08.00

*Date de l'enregistrement*  
24.08.2009 ,

02 *Date d'échéance*  
03.04.2014

03 *Nom du déposant*  
GENERALE BISCUIT,  
société par actions simplifiée

04 *Adresse (rue et numéro) du déposant*  
3, rue Saarinen - Bâtiment Saarinen

05 *Code postal, localité et pays du déposant*  
F-94150 Rungis,  
France

06 *Nom et adresse du mandataire ou indication de l'adresse postale du déposant*  
TMARK CONSEILS  
31 rue Tronchet  
75008 Paris  
France.

08 *Reproduction du dessin ou modèle*  
VOIR REPRODUCTION(S)

09 *Indication de la (des) couleur(s)*  
différentes teintes de vert, de rouge, de  
marron, d'orange, de bleu,de gris;  
blanc, jaune, noir

11 *Indication du produit suivi de la (des)  
classe(s) et de la (des) sous-classe(s)*  
Emballages pour produits alimentaires  
(cl 9-03).



01 *Numéro d'enregistrement*  
**37969-08**

*Numéro, date et heure du dépôt*  
83079-08 03.04.2009 , 08.00

*Date de l'enregistrement*  
24.08.2009 ,

02 *Date d'échéance*  
03.04.2014

03 *Nom du déposant*  
GENERALE BISCUIT,  
société par actions simplifiée

04 *Adresse (rue et numéro) du déposant*  
3, rue Saarinen - Bâtiment Saarinen

05 *Code postal, localité et pays du déposant*  
F-94150 Rungis,  
France

06 *Nom et adresse du mandataire ou indication de l'adresse postale du déposant*  
TMARK CONSEILS  
31 rue Tronchet  
75008 Paris  
France.

08 *Reproduction du dessin ou modèle*  
VOIR REPRODUCTION(S)

09 *Indication de la (des) couleur(s)*  
différentes teintes de vert, de rouge, de  
marron, d'orange, de bleu,de gris;  
blanc, jaune, noir

11 *Indication du produit suivi de la (des)  
classe(s) et de la (des) sous-classe(s)*  
Emballages pour produits alimentaires  
(cl 9-03).



01 *Numéro d'enregistrement*  
**37969-09**

*Numéro, date et heure du dépôt*  
83079-09 03.04.2009 , 08.00

*Date de l'enregistrement*  
24.08.2009 ,

02 *Date d'échéance*  
03.04.2014

03 *Nom du déposant*  
GENERALE BISCUIT,  
société par actions simplifiée

04 *Adresse (rue et numéro) du déposant*  
3, rue Saarinen - Bâtiment Saarinen

05 *Code postal, localité et pays du déposant*  
F-94150 Rungis,  
France

06 *Nom et adresse du mandataire ou indication de l'adresse postale du déposant*  
TMARK CONSEILS  
31 rue Tronchet  
75008 Paris  
France.

08 *Reproduction du dessin ou modèle*  
VOIR REPRODUCTION(S)

09 *Indication de la (des) couleur(s)*  
différentes teintes de vert, de rouge, de  
marron, d'orange, de bleu,de gris;  
blanc, jaune, noir

11 *Indication du produit suivi de la (des)  
classe(s) et de la (des) sous-classe(s)*  
Emballages pour produits alimentaires  
(cl 9-03).



01 *Inschrijvingsnummer*  
**37970-01**

*Nummer en dagtekening (dag en uur) van het depot*

83085-01 07.04.2009 , 08.00

*Datum inschrijving*  
11.08.2009 ,

02 *Vervaldatum*  
07.04.2014

03 *Naam van de deposant*  
Van Der Plas Meubel & Project BV

04 *Adres (straat en nummer) van de deposant*  
Afrikalaan 15

05 *Postcode, plaats en land van de deposant*  
5232 BD 's-Hertogenbosch,  
Nederland

08 *Afbeelding van de tekening of het model*  
ZIE AFBEELDING(EN)



11 *Vermelding van het voortbrengsel gevolgd door de aanduiding van de klasse(n) en onderklasse(n)*

Tafel (kl 6-03).

12 *Beschrijving van de kenmerkende eigenschappen van het nieuwe uiterlijk van het voortbrengsel; in voorkomend geval, vermelding van de onderdelen van de tekening of het model waarop de kleuren betrekking hebben*

Tafel uit een stuk; materiaal: polyester; vierkant model met hoge poten.

14 *Vermelding van de naam van de werkelijke ontwerper van de tekening*

DEKKER Anouk



01 *Inschrijvingsnummer*

**37970-02**

*Nummer en dagtekening (dag en uur) van het depot*

83085-02 07.04.2009 , 08.00

*Datum inschrijving*

11.08.2009 ,

02 *Vervaldatum*

07.04.2014

03 *Naam van de deposant*

Van Der Plas Meubel & Project BV

04 *Adres (straat en nummer) van de deposant*

Afrikalaan 15

05 *Postcode, plaats en land van de deposant*

5232 BD 's-Hertogenbosch, Nederland

08 *Afbeelding van de tekening of het model*

ZIE AFBEELDING(EN)

11 *Vermelding van het voortbrengsel gevolgd door de aanduiding van de klasse(n) en onderklasse(n)*

Tafel (6-03).

12 *Beschrijving van de kenmerkende eigenschappen van het nieuwe uiterlijk van het voortbrengsel; in voorkomend geval, vermelding van de onderdelen van de tekening of het model waarop de kleuren betrekking hebben*

Tafel uit één stuk; materiaal: polyester; vierkant model.

14 *Vermelding van de naam van de werkelijke ontwerper van de tekening*

DEKKER Anouk



01 *Inschrijvingsnummer*

**37970-03**

*Nummer en dagtekening (dag en uur) van het depot*

83085-03 07.04.2009 , 08.00

*Datum inschrijving*

11.08.2009 ,

02 *Vervaldatum*

07.04.2014

03 *Naam van de deposant*

Van Der Plas Meubel & Project BV

04 *Adres (straat en nummer) van de deposant*

Afrikalaan 15

05 *Postcode, plaats en land van de deposant*

5232 BD 's-Hertogenbosch, Nederland

08 *Afbeelding van de tekening of het model*

ZIE AFBEELDING(EN)

11 *Vermelding van het voortbrengsel gevolgd door de aanduiding van de klasse(n) en onderklasse(n)*

Tafel (6-03).

12 *Beschrijving van de kenmerkende eigenschappen van het nieuwe uiterlijk van het voortbrengsel; in voorkomend geval, vermelding van de onderdelen van de tekening of het model waarop de kleuren betrekking hebben*

Tafel uit één stuk; materiaal: polyester; rechthoekig model met hoge poten.

14 *Vermelding van de naam van de werkelijke ontwerper van de tekening*

DEKKER Anouk



01 *Inschrijvingsnummer*

**37970-04**

*Nummer en dagtekening (dag en uur) van het depot*

83085-04 07.04.2009 , 08.00

*Datum inschrijving*

11.08.2009 ,

02 *Vervaldatum*

07.04.2014

03 *Naam van de deposant*

Van Der Plas Meubel & Project BV

04 *Adres (straat en nummer) van de deposant*

Afrikalaan 15

05 *Postcode, plaats en land van de deposant*

5232 BD 's-Hertogenbosch, Nederland

08 *Afbeelding van de tekening of het model*

ZIE AFBEELDING(EN)

11 *Vermelding van het voortbrengsel gevolgd door de aanduiding van de klasse(n) en onderklasse(n)*

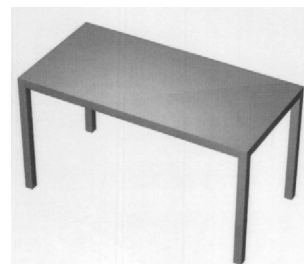
Tafel (kl 6-03).

12 *Beschrijving van de kenmerkende eigenschappen van het nieuwe uiterlijk van het voortbrengsel; in voorkomend geval, vermelding van de onderdelen van de tekening of het model waarop de kleuren betrekking hebben*

Tafel uit één stuk; rechthoekig model; materiaal: polyester.

14 *Vermelding van de naam van de werkelijke ontwerper van de tekening*

DEKKER Anouk



01 *Inschrijvingsnummer*

**37971-00**

*Nummer en dagtekening (dag en uur) van het depot*

83107-00 24.04.2009 , 08.00

*Datum inschrijving*

07.09.2009 ,

02 *Vervaldatum*

24.04.2014

03 *Naam van de deposant*

Frans Siemons

04 *Adres (straat en nummer) van de deposant*

Weerribben 46

05 *Postcode, plaats en land van de deposant*

8244 EB Lelystad, Nederland

08 *Afbeelding van de tekening of het model*

ZIE AFBEELDING(EN)

11 *Vermelding van het voortbrengsel gevolgd door de aanduiding van de klasse(n) en onderklasse(n)*

Stoel (kl 6-01).

14 *Vermelding van de naam van de werkelijke ontwerper van de tekening*

SIEMONS Frans





01 *Inschrijvingsnummer*  
**37972-00**

*Nummer en dagtekening (dag en uur) van het depot*

83114-00 06.05.2009 , 08.00

*Datum inschrijving*

28.08.2009 ,

02 *Vervaldatum*  
06.05.2014

03 *Naam van de deposant*  
Dierenspecialzaak de Beijer VOF

04 *Adres (straat en nummer) van de deposant*  
Julianaplein 107

05 *Postcode, plaats en land van de deposant*  
6641 CS Beuningen,  
Nederland

08 *Afbeelding van de tekening of het model*  
ZIE AFBEELDING(EN)

09 *Vermelding van de kleur(en)*  
zilverkleurig

11 *Vermelding van het voortbrengsel gevolgd door de aanduiding van de klasse(n) en onderklasse(n)*  
Dierenkooi (kl 30-02).



01 *Inschrijvingsnummer*  
**37973-00**

*Nummer en dagtekening (dag en uur) van het depot*

83115-00 29.04.2009 , 08.00

*Datum inschrijving*

07.09.2009 ,

02 *Vervaldatum*  
29.04.2014

03 *Naam van de deposant*  
Hub Bub bv

04 *Adres (straat en nummer) van de deposant*  
Turfschipper 70-72

05 *Postcode, plaats en land van de deposant*  
2292 JB Wateringen,  
Nederland

08 *Afbeelding van de tekening of het model*  
ZIE AFBEELDING(EN)

09 *Vermelding van de kleur(en)*  
oranje

11 *Vermelding van het voortbrengsel gevolgd door de aanduiding van de klasse(n) en onderklasse(n)*  
Grafisch symbool (kl 32-06).

12 *Beschrijving van de kenmerkende eigenschappen van het nieuwe uiterlijk van het voortbrengsel; in voorkomend geval, vermelding van de onderdelen van de tekening of het model waarop de kleuren betrekking hebben*  
Grafisch symbool heeft de vorm van een Z.

14 *Vermelding van de naam van de werkelijke ontwerper van de tekening*

VANBOECKEL Hubertus Paulus



01 *Inschrijvingsnummer*  
**37974-00**

*Nummer en dagtekening (dag en uur) van het depot*

83117-00 01.05.2009 , 08.00

*Datum inschrijving*

11.08.2009 ,

02 *Vervaldatum*  
01.05.2014

03 *Naam van de deposant*  
Forest Group Nederland B.V.

04 *Adres (straat en nummer) van de deposant*  
Arnsbergstraat 4

05 *Postcode, plaats en land van de deposant*  
7418 EZ Deventer,  
Nederland

06 *Naam en adres van de gemachtigde of vermelding van het correspondentie-adres van de deposant*

Haagsch Octrooibureau  
Breitnerlaan 146  
2596 HG 's-Gravenhage  
Nederland.

08 *Afbeelding van de tekening of het model*  
ZIE AFBEELDING(EN)

11 *Vermelding van het voortbrengsel gevolgd door de aanduiding van de klasse(n) en onderklasse(n)*

Profiel voor gorijnroede (kl 8-99).

14 *Vermelding van de naam van de werkelijke ontwerper van de tekening*  
BOSGOED Henricus Wilhelmus  
Frederikus



01 *Numéro d'enregistrement*  
**37975-00**

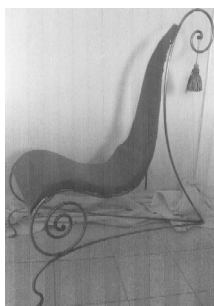
*Numéro, date et heure du dépôt*

83121-00 06.05.2009 , 08.00

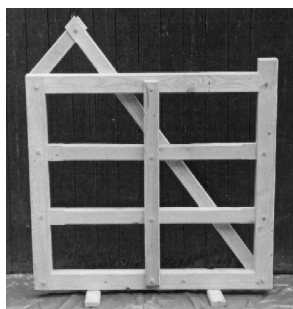
*Date de l'enregistrement*

04.09.2009 ,

- 02 *Date d'échéance*  
06.05.2014
- 03 *Nom du déposant*  
CUVELIER Pascale
- 04 *Adresse (rue et numéro) du déposant*  
Rue des Quatre Vents 133
- 05 *Code postal, localité et pays du déposant*  
6010 Couillet,  
Belgique
- 08 *Reproduction du dessin ou modèle*  
VOIR REPRODUCTION(S)
- 11 *Indication du produit suivi de la (des) classe(s) et de la (des) sous-classe(s)*  
Chaise (cl 6-01).
- 12 *Description des éléments caractéristiques de l'aspect nouveau du produit; le cas échéant, indication des parties du dessin ou modèle auxquelles se rapportent les couleurs*  
Chaise avec volutes, en forme de triangle, avec trois pieds.
- 14 *Indication du nom du véritable créateur du dessin ou modèle*  
CUVELIER Pascale



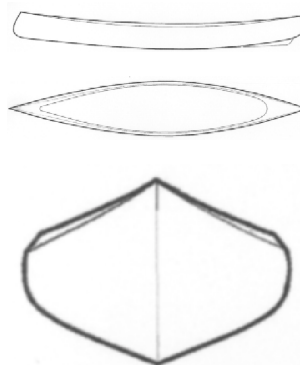
- 01 *Inschrijvingsnummer*  
**37976-00**  
*Nummer en dagtekening (dag en uur) van het depot*  
83132-00 03.08.2009 , 08.00  
*Datum inschrijving*  
17.08.2009 ,
- 02 *Vervaldatum*  
03.08.2014
- 03 *Naam van de deposant*  
Hoefgraaf BV
- 04 *Adres (straat en nummer) van de deposant*  
Grintweg 10
- 05 *Postcode, plaats en land van de deposant*  
5247 NL Rosmalen,  
Nederland
- 08 *Afbeelding van de tekening of het model*  
ZIE AFBEELDING(EN)
- 11 *Vermelding van het voortbrengsel gevolgd door de aanduiding van de klasse(n) en onderklasse(n)*  
Poort (hekwerk) (kl 25-02).

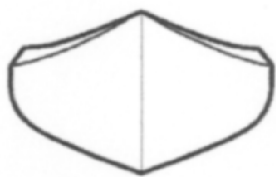


- 01 *Inschrijvingsnummer*  
**37977-00**  
*Nummer en dagtekening (dag en uur) van het depot*  
83143-00 03.08.2009 , 08.00  
*Datum inschrijving*  
04.09.2009 ,
- 02 *Vervaldatum*  
03.08.2014
- 03 *Naam van de deposant*  
Dierenspecialzaak de Beijer VOF
- 04 *Adres (straat en nummer) van de deposant*  
Julianaplein 107
- 05 *Postcode, plaats en land van de deposant*  
6641 CS Beuningen,  
Nederland
- 08 *Afbeelding van de tekening of het model*  
ZIE AFBEELDING(EN)
- 09 *Vermelding van de kleur(en)*  
lichtbruin, zilverkleurig, groen
- 11 *Vermelding van het voortbrengsel gevolgd door de aanduiding van de klasse(n) en onderklasse(n)*  
Konijnenhok (kl 30-02).
- 12 *Beschrijving van de kenmerkende eigenschappen van het nieuwe uiterlijk van het voortbrengsel; in voorkomend geval, vermelding van de onderdelen van de tekening of het model waarop de kleuren betrekking hebben*  
Houten verblijf met een ren aan beide kanten; de ren is van ijzer gaaswerk en het dak is van dakleer met een houten afwerklijst; het nachtverblijf en de ren hebben een deurtje; in de ren zit een trapje met toegang tot het nachtverblijf.
- 14 *Vermelding van de naam van de werkelijke ontwerper van de tekening*  
BULTEN Asjen



- 01 *Inschrijvingsnummer*  
**37978-00**  
*Nummer en dagtekening (dag en uur) van het depot*  
83146-00 26.05.2009 , 08.00  
*Datum inschrijving*  
12.08.2009 ,
- 02 *Vervaldatum*  
26.05.2014
- 03 *Naam van de deposant*  
Karel Knevel
- 04 *Adres (straat en nummer) van de deposant*  
Oranjepark 30
- 05 *Postcode, plaats en land van de deposant*  
1405 HE Bussum,  
Nederland
- 08 *Afbeelding van de tekening of het model*  
ZIE AFBEELDING(EN)
- 11 *Vermelding van het voortbrengsel gevolgd door de aanduiding van de klasse(n) en onderklasse(n)*  
Kano (kl 12-06).
- 12 *Beschrijving van de kenmerkende eigenschappen van het nieuwe uiterlijk van het voortbrengsel; in voorkomend geval, vermelding van de onderdelen van de tekening of het model waarop de kleuren betrekking hebben*  
De kano heeft een sterk gebogen kiellijn (zij-aanzicht), een zeeglijn, waarvan de sterkste kromming zich ruim achter het midden bevindt en die zich naar de einden toe strekt (zij-aanzicht), een V-vormige bodem en naar binnenvallende boorden (voor- en achteraanzicht).
- 14 *Vermelding van de naam van de werkelijke ontwerper van de tekening*  
KNEVEL Karel





01 *Numéro d'enregistrement*  
**37979-01**

*Numéro, date et heure du dépôt*  
83167-01 16.06.2009 , 10.45

*Date de l'enregistrement*  
13.08.2009 ,

02 *Date d'échéance*  
16.06.2014

03 *Nom du déposant*  
Pharma Technik  
Unternehmensberatung S.A.

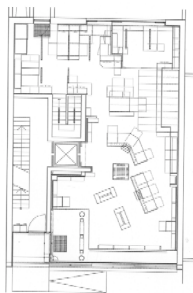
04 *Adresse (rue et numéro) du déposant*  
Boulevard Royal 25 A

05 *Code postal, localité et pays du déposant*  
L-2449 Luxembourg,  
Grand-Duché de Luxembourg

06 *Nom et adresse du mandataire ou indication de l'adresse postale du déposant*  
Office Ernest T. FREYLINGER S.A.  
234 route d' Arlon  
L-8010 Strassen  
Luxembourg.

08 *Reproduction du dessin ou modèle*  
VOIR REPRODUCTION(S)

11 *Indication du produit suivi de la (des) classe(s) et de la (des) sous-classe(s)*  
Plan d'architecte (cl 19-08).



01 *Numéro d'enregistrement*  
**37979-02**

*Numéro, date et heure du dépôt*  
83167-02 16.06.2009 , 10.45

*Date de l'enregistrement*  
13.08.2009 ,

02 *Date d'échéance*  
16.06.2014

03 *Nom du déposant*  
Pharma Technik  
Unternehmensberatung S.A.

04 *Adresse (rue et numéro) du déposant*  
Boulevard Royal 25 A

05 *Code postal, localité et pays du déposant*  
L-2449 Luxembourg,  
Grand-Duché de Luxembourg

06 *Nom et adresse du mandataire ou indication de l'adresse postale du déposant*  
Office Ernest T. FREYLINGER S.A.  
234 route d' Arlon  
L-8010 Strassen  
Luxembourg.

08 *Reproduction du dessin ou modèle*  
VOIR REPRODUCTION(S)

11 *Indication du produit suivi de la (des) classe(s) et de la (des) sous-classe(s)*  
Plan d'architecte (cl 19-08).



01 *Inschrijvingsnummer*  
**37980-01**

*Nummer en dagtekening (dag en uur) van het depot*  
83190-01 02.07.2009 , 08.00

*Datum inschrijving*  
17.08.2009 ,

02 *Vervaldatum*  
02.07.2014

03 *Naam van de deposant*  
Joos Verbraak

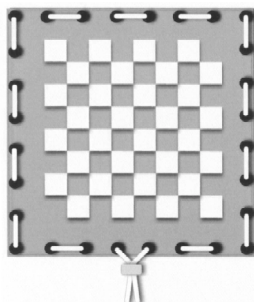
04 *Adres (straat en nummer) van de deposant*  
Teteringsedijk 52 a

05 *Postcode, plaats en land van de deposant*  
4817 MG Breda,  
Nederland

08 *Afbeelding van de tekening of het model*  
ZIE AFBEELDING(EN)

11 *Vermelding van het voortbrengsel gevolgd door de aanduiding van de klasse(n) en onderklasse(n)*  
Verpakkingszak (kl 3-01; 9-05).

14 *Vermelding van de naam van de werkelijke ontwerper van de tekening*  
VERBRAAK Joost



01 *Inschrijvingsnummer*  
**37980-02**

*Nummer en dagtekening (dag en uur) van het depot*

83190-02 02.07.2009 , 08.00

*Datum inschrijving*  
17.08.2009 ,

02 *Vervaldatum*  
02.07.2014

03 *Naam van de deposant*  
Joos Verbraak

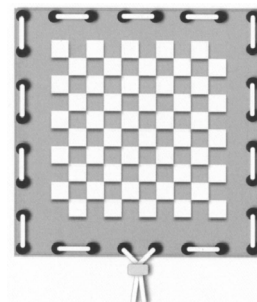
04 *Adres (straat en nummer) van de deposant*  
Teteringsedijk 52 a

05 *Postcode, plaats en land van de deposant*  
4817 MG Breda,  
Nederland

08 *Afbeelding van de tekening of het model*  
ZIE AFBEELDING(EN)

11 *Vermelding van het voortbrengsel gevolgd door de aanduiding van de klasse(n) en onderklasse(n)*  
Verpakkingszak (kl 3-01; 9-05).

14 *Vermelding van de naam van de werkelijke ontwerper van de tekening*  
VERBRAAK Joost



01 *Inschrijvingsnummer*  
**37980-03**

*Nummer en dagtekening (dag en uur) van het depot*

83190-03 02.07.2009 , 08.00

*Datum inschrijving*  
17.08.2009 ,

02 *Vervaldatum*  
02.07.2014

03 *Naam van de deposant*  
Joos Verbraak

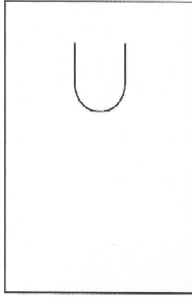
04 *Adres (straat en nummer) van de deposant*  
Teteringsedijk 52 a

05 *Postcode, plaats en land van de deposant*  
4817 MG Breda,  
Nederland

08 *Afbeelding van de tekening of het model*  
ZIE AFBEELDING(EN)

11 *Vermelding van het voortbrengsel gevolgd door de aanduiding van de klasse(n) en onderklasse(n)*  
Visitekaartje (kl 19-08).

14 *Vermelding van de naam van de werkelijke ontwerper van de tekening*  
VERBRAAK Joost



01 *Inschrijvingsnummer*

**37981-00**

*Nummer en dagtekening (dag en uur) van het depot*

83148-00 31.07.2009 , 08.00

*Datum inschrijving*

31.08.2009 ,

02 *Vervaldatum*

31.07.2014

03 *Naam van de deposant*

Martinus Augustinus Carolus Kanters  
h.o.d.n. Sfeerfotograaf

04 *Adres (straat en nummer) van de deposant*

Ringbaan Noord 181

05 *Postcode, plaats en land van de deposant*

5046 AA Tilburg,  
Nederland

08 *Afbeelding van de tekening of het model*

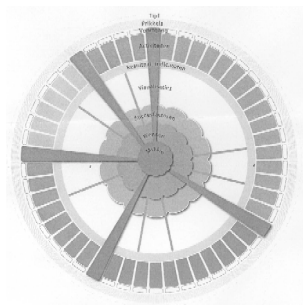
ZIE AFBEELDING(EN)

11 *Vermelding van het voortbrengsel gevolgd door de aanduiding van de klasse(n) en onderklasse(n)*

Drukwerk (19-08).

14 *Vermelding van de naam van de werkelijke ontwerper van de tekening*

KANTERS Tiny



#@mmp 2256



## Rubriek II

### Rubrique II

*Beneluxdepots ingeschreven overeenkomstig artikel 3.11 van het Benelux-verdrag inzake de intellectuele eigendom waarvan door de deposant opschorting van de publicatie van de inschrijving is gevraagd (artikel 3.12 van het Benelux-verdrag inzake de intellectuele eigendom).*

- 01 Volgnummer van de inschrijving, datum van inschrijving;
- 15 Vermelding van de termijn waarvoor opschorting van de publicatie werd gevraagd.

*Dépôts Benelux enregistrés conformément aux dispositions de l'article 3.11 de la Convention Benelux en matière de propriété intellectuelle pour lesquels le déposant a demandé l'ajournement de la publication de l'enregistrement (article 3.12 de la Convention Benelux en matière de propriété intellectuelle).*

- 01 Numéro d'ordre de l'enregistrement, la date d'enregistrement;
- 15 Indication de la période d'ajournement de la publication.



01 *Inschrijvingsnummer*  
**37982-01**

15 *Vermelding van de uiterlijke opschortingsdatum van de publicatie*  
01.12.2009

---

01 *Inschrijvingsnummer*  
**37982-02**

15 *Vermelding van de uiterlijke opschortingsdatum van de publicatie*  
01.12.2009

---

01 *Numéro d'enregistrement*  
**37983-00**

15 *Indication de l'ultime date pour l'ajournement de la publication*  
30.01.2010

---

01 *Inschrijvingsnummer*  
**37984-00**

15 *Vermelding van de uiterlijke opschortingsdatum van de publicatie*  
25.05.2010

---

#@mmpp 22





## Rubriek III Rubrique III

*Beneluxdepots ingeschreven overeenkomstig artikel 3.11 van het Benelux-verdrag inzake de intellectuele eigendom waarvan door de deposant opschorting van de publicatie van de inschrijving werd gevraagd.*

- 01 Volgnummer van de inschrijving alsmede nummer en dagtekening (dag, uur en minuut) van het depot, datum van inschrijving;
- 02 Datum waarop de geldigheidsduur van de inschrijving verstrijkt;
- 03 Naam van de deposant;
- 04 Adres (straat);
- 05 Plaats en land;
- 06 In voorkomend geval, naam en adres van de gemachtigde of, in voorkomend geval, vermelding van het correspondentie-adres van de deposant;
- 08 Afbeelding(en) van de tekening of het model;
- 09 In voorkomend geval, vermelding van de kleur(en);
- 10 in voorkomend geval, nadere omschrijving van de onder code 09 genoemde kleur(en);
- 11 Vermelding van het voortbrengsel alsmede klasse(n) en onderklasse(n) aanduiding;
- 12 In voorkomend geval, vermelding van de kenmerkende eigenschappen van de tekening of het model;
- 13 In voorkomend geval, vermelding van het recht van voorrang als bedoeld in artikel 4 van het Verdrag van Parijs tot bescherming van de Industriële Eigendom;
- 14 In voorkomend geval, vermelding van de naam van de werkelijke ontwerper van de tekening of het model;
- 15 Vermelding van de termijn waarvoor opschorting van de publicatie werd gevraagd.

*Dépôts Benelux enregistrés conformément aux dispositions de l'article 3.11 de la Convention Benelux en matière de propriété intellectuelle pour lesquels le déposant avait demandé l'ajournement de la publication.*

- 01 Numéro d'ordre de l'enregistrement ainsi que le numéro et la date (jour, heure et minute) du dépôt, la date d'enregistrement;
- 02 Date d'échéance de la durée de protection de l'enregistrement;
- 03 Nom du déposant;
- 04 Adresse (rue);
- 05 Localité et pays;
- 06 Le cas échéant, le nom et l'adresse du mandataire ou, le cas échéant, l'indication de l'adresse postale du déposant;
- 08 Reproduction(s) du dessin ou du modèle;
- 09 Le cas échéant, l'indication de la (des) couleur(s);
- 10 Le cas échéant, la description de la (des) couleur(s) mentionnée(s) au code 09;
- 11 Indication du produit ainsi que l'indication de la (des) classe(s) et de la (des) sous-classe(s);
- 12 Le cas échéant, l'indication des éléments caractéristiques du dessin ou du modèle;
- 13 Le cas échéant, l'indication du droit de priorité tel que visé à l'article 4 de la Convention de Paris pour la protection de la Propriété Industrielle;
- 14 Le cas échéant, l'indication du nom du véritable créateur du dessin ou du modèle;
- 15 Indication de la période d'ajournement de la publication.



01 *Inschrijvingsnummer***37717-00***Nummer en dagtekening (dag en uur) van het depot*

82897-00 09.10.2008 , 13.39

*Datum inschrijving*

24.11.2008 ,

02 *Vervaldatum*

09.10.2013

03 *Naam van de deposant*

Pascal Wilhelm Nieulande

04 *Adres (straat en nummer) van de deposant*

Gastakker 306

05 *Postcode, plaats en land van de deposant*4817 XH Breda,  
Nederland08 *Afbeelding van de tekening of het model*

ZIE AFBEELDING(EN)

11 *Vermelding van het voortbrengsel gevolgd door de aanduiding van de klasse(n) en onderklasse(n)*

Paraplu/parasol (kl 3-03).

12 *Beschrijving van de kenmerkende eigenschappen van het nieuwe uiterlijk van het voortbrengsel; in voorkomend geval, vermelding van de onderdelen van de tekening of het model waarop de kleuren betrekking hebben*

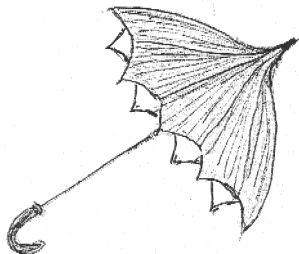
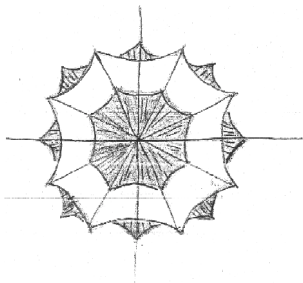
Kap paraplu: 2 zelfstandige lagen met boven op uitlopende punt; punten van beide lagen steken om en om uit; de baleinen lopen op de 2 niveaus.

14 *Vermelding van de naam van de werkelijke ontwerper van de tekening*

NIEULANDE Pascal Wilhelm

15 *Vermelding van de uiterlijke opschortingsdatum van de publicatie*

09.10.2009

01 *Inschrijvingsnummer***37797-00***Nummer en dagtekening (dag en uur) van het depot*

82884-00 01.10.2008 , 11.30

*Datum inschrijving*

04.03.2009 ,

02 *Vervaldatum*

01.10.2013

03 *Naam van de deposant*

Albert Heilo

04 *Adres (straat en nummer) van de deposant*

Joseph Oreliasingel 253

05 *Postcode, plaats en land van de deposant*3122 CT Schiedam,  
Nederland08 *Afbeelding van de tekening of het model*

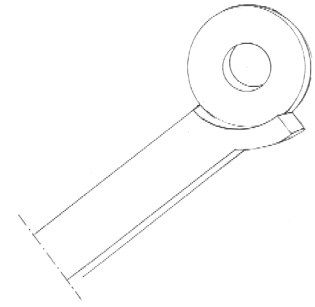
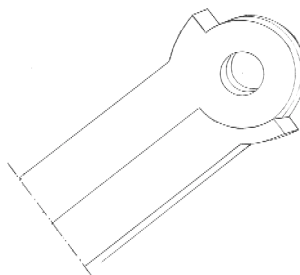
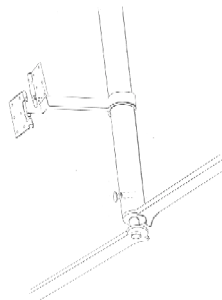
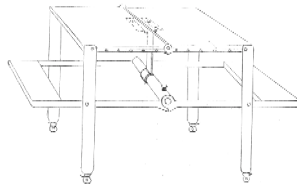
ZIE AFBEELDING(EN)

11 *Vermelding van het voortbrengsel gevolgd door de aanduiding van de klasse(n) en onderklasse(n)*Gecombineerde meubel (picknic  
tafelset) (kl 6-01, 03, 05).14 *Vermelding van de naam van de werkelijke ontwerper van de tekening*

HEILO Albert

15 *Vermelding van de uiterlijke opschortingsdatum van de publicatie*

01.10.2009



#@mmp 69





## Rubriek VII Rubrique VII

*Vernieuwingen van de overeenkomstig artikel 3.11 van het Benelux-verdrag inzake de intellectuele eigendom ingeschreven Beneluxdepots (artikel 3.14 van het Benelux-verdrag inzake de intellectuele eigendom).*

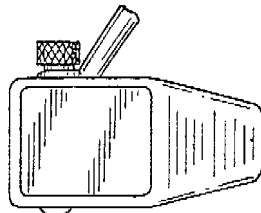
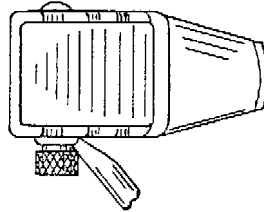
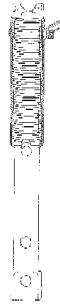
- 01 Volgnummer van de inschrijving alsmede nummer en dagtekening (dag, uur en minuut) van het depot, datum van inschrijving;
- 02 Datum waarop de geldigheidsduur van de inschrijving verstrijkt;
- 03 Naam van de deposant;
- 04 Adres (straat);
- 05 Plaats en land;
- 06 In voorkomend geval, naam en adres van de gemachtigde of, in voorkomend geval, vermelding van het correspondentie-adres van de deposant;
- 08 Afbeelding(en) van de tekening of het model;
- 09 In voorkomend geval, vermelding van de kleur(en);
- 10 in voorkomend geval, nadere omschrijving van de onder code 09 genoemde kleur(en);
- 11 Vermelding van het voortbrengsel alsmede klasse(n) en onderklassen) aanduiding;
- 12 In voorkomend geval, vermelding van de kenmerkende eigenschappen van de tekening of het model;
- 13 In voorkomend geval, vermelding van het recht van voorrang als bedoeld in artikel 4 van het Verdrag van Parijs tot bescherming van de Industriële Eigendom;
- 14 In voorkomend geval, vermelding van de naam van de werkelijke ontwerper van de tekening of het model;
- 18 Datum van verzoek tot vernieuwing.

*Renouvellements de dépôts Benelux enregistrés conformément à l'article 3.11 de la Convention Benelux en matière de propriété intellectuelle (article 3.14 de la Convention Benelux en matière de propriété intellectuelle).*

- 01 Numéro d'ordre de l'enregistrement ainsi que le numéro et la date (jour, heure et minute) du dépôt, la date d'enregistrement;
- 02 Date d'échéance de la durée de protection de l'enregistrement;
- 03 Nom du déposant;
- 04 Adresse (rue);
- 05 Localité et pays;
- 06 Le cas échéant, le nom et l'adresse du mandataire ou, le cas échéant, l'indication de l'adresse postale du déposant;
- 08 Reproduction(s) du dessin ou du modèle;
- 09 Le cas échéant, l'indication de la (des) couleur(s);
- 10 Le cas échéant, la description de la (des) couleur(s) mentionnée(s) au code 09;
- 11 Indication du produit ainsi que l'indication de la (des) classe(s) et de la (des) sous-classe(s);
- 12 Le cas échéant, l'indication des éléments caractéristiques du dessin ou du modèle;
- 13 Le cas échéant, l'indication du droit de priorité tel que visé à l'article 4 de la Convention de Paris pour la protection de la Propriété Industrielle;
- 14 Le cas échéant, l'indication du nom du véritable créateur du dessin ou du modèle;
- 18 Date de la requête de renouvellement.



- 01 *Numéro d'enregistrement*  
**19392-00**  
*Numéro, date et heure du dépôt*  
64639-00 25.08.1989 , 15.30
- 02 *Date d'échéance*  
25.08.2014
- 03 *Nom du déposant*  
Powershot Tool Company, Inc.
- 04 *Adresse (rue et numéro) du déposant*  
325 Columbia Turnpike
- 05 *Code postal, localité et pays du déposant*  
Florham, New Jersey 07932,  
Etats-Unis d'Amérique
- 06 *Nom et adresse du mandataire ou indication de l'adresse postale du déposant*  
Bureau Gevers S.A.  
Holidaystraat 5  
B-1831 Diegem  
Belgique.
- 08 *Reproduction du dessin ou modèle*  
**VOIR REPRODUCTION(S)**
- 11 *Indication du produit suivi de la (des) classe(s) et de la (des) sous-classe(s)*  
Poignée pour agrafeuse-marteau (cl 8-02).
- 13 *Droit de priorité visé à l'article 4 de la Convention de Paris pour la protection de la Propriété Industrielle*  
Etats-Unis d'Amérique, le 10 03 1989, no. 322,817, John Bailey King III.
- 14 *Indication du nom du véritable créateur du dessin ou modèle*  
John Bailey King III
- 18 *Date de réception de la requête du renouvellement*  
02.07.2009



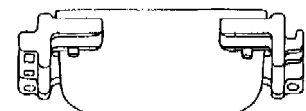
- 01 *Inschrijvingsnummer*  
**19432-00**  
*Nummer en dagtekening (dag en uur) van het depot*  
64842-00 19.10.1989 , 10.00
- 02 *Vervaldatum*  
19.10.2014
- 03 *Naam van de deposant*  
PLATENBURG, GERARDUS  
LEONARDUS GEMMA
- 04 *Adres (straat en nummer) van de deposant*  
Prinsenplein 52
- 05 *Postcode, plaats en land van de deposant*  
3078 GX Rotterdam,  
Nederland
- 06 *Naam en adres van de gemachtigde of vermelding van het correspondentie-adres van de deposant*  
Shieldmark.Zacco  
Overschiestraat 61  
1062 XD Amsterdam  
Nederland.

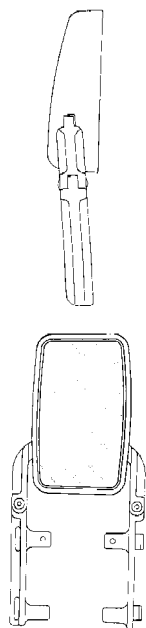
- 08 *Afbeelding van de tekening of het model*  
**ZIE AFBEELDING(EN)**
- 11 *Vermelding van het voortbrengsel gevolgd door de aanduiding van de klasse(n) en onderklasse(n)*  
Etiket (kl 19-08).
- 18 *Dagtekening van de aanvraag van de vernieuwing*  
25.08.2009

## THE PORT OF ROTTERDAM



- 01 *Numéro d'enregistrement*  
**19509-00**  
*Numéro, date et heure du dépôt*  
64745-00 22.09.1989 , 14.00
- 02 *Date d'échéance*  
22.09.2014
- 03 *Nom du déposant*  
B.C.A. LEISURE LIMITED
- 04 *Adresse (rue et numéro) du déposant*  
20 Towngate, Midgley
- 05 *Code postal, localité et pays du déposant*  
Halifax - West Yorkshire HX2 6UJ,  
Grande-Bretagne
- 06 *Nom et adresse du mandataire ou indication de l'adresse postale du déposant*  
Bureau Gevers S.A.  
Holidaystraat 5  
B-1831 Diegem  
Belgique.
- 08 *Reproduction du dessin ou modèle*  
**VOIR REPRODUCTION(S)**
- 11 *Indication du produit suivi de la (des) classe(s) et de la (des) sous-classe(s)*  
Rétroviseur pour caravane avec fixations (cl 12-16).
- 13 *Droit de priorité visé à l'article 4 de la Convention de Paris pour la protection de la Propriété Industrielle*  
Grande-Bretagne, le 26 04 1989, no. 1059006, B.C.A. LEISURELIMITED.
- 18 *Date de réception de la requête du renouvellement*  
13.08.2009





01 Numéro d'enregistrement

**19715-01**

Numéro, date et heure du dépôt  
64727-01 18.09.1989, 14.00

02 Date d'échéance

18.09.2014

03 Nom du déposant

RAACOINTERNATIONAL A/S

04 Adresse (rue et numéro) du déposant

P.O. Box 176

05 Code postal, localit  et pays du déposant

DK-4800 Nyk bing Falster,  
Danemark

06 Nom et adresse du mandataire ou indication  
de l'adresse postale du déposant

Bureau Gevers S.A.  
Holidaystraat 5  
B-1831 Diegem  
Belgique.

08 Reproduction du dessin ou mod le

VOIR REPRODUCTION(S)

11 Indication du produit suivi de la (des)  
classe(s) et de la (des) sous-classe(s)

Bo te   outils (cl 3-01).

13 Droit de priorit  vis    l'article 4 de la  
Convention de Paris pour la protection de la  
Propri t  Industrielle

Danemark, le 22 03 1989, no. 337/1989,  
A/S E. Damberg Group.

14 Indication du nom du v ritable cr ateur du  
dessin ou mod le

Hans Skillius

18 Date de r ception de la requ te du renouvel-  
lement

13.08.2009

Fig. 1.A

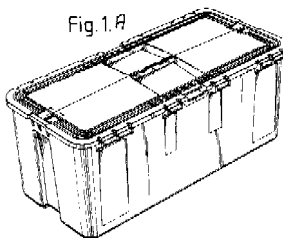


Fig. 2.A

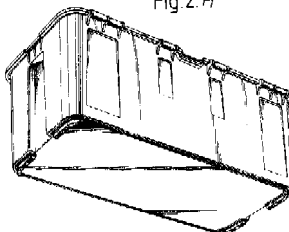


Fig. 3.A

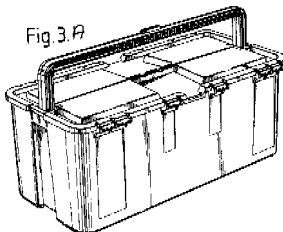
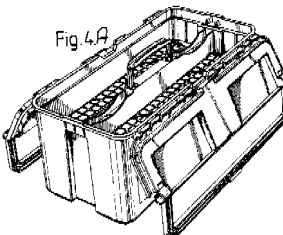


Fig. 4.A



01 Numéro d'enregistrement

**19715-02**

Numéro, date et heure du dépôt  
64727-02 18.09.1989, 14.00

02 Date d'échéance

18.09.2014

03 Nom du déposant

RAACOINTERNATIONAL A/S

04 Adresse (rue et numéro) du déposant

P.O. Box 176

05 Code postal, localit  et pays du déposant

DK-4800 Nyk bing Falster,  
Danemark

06 Nom et adresse du mandataire ou indication  
de l'adresse postale du déposant

Bureau Gevers S.A.  
Holidaystraat 5  
B-1831 Diegem  
Belgique.

08 Reproduction du dessin ou mod le

VOIR REPRODUCTION(S)

11 Indication du produit suivi de la (des)  
classe(s) et de la (des) sous-classe(s)

Bo te   outils (cl 3-01).

13 Droit de priorit  vis    l'article 4 de la  
Convention de Paris pour la protection de la  
Propri t  Industrielle

Danemark, le 22 03 1989, no. 338/1989,  
A/S E. Damberg Group.

14 Indication du nom du v ritable cr ateur du  
dessin ou mod le

Hans Skillius

18 Date de r ception de la requ te du renouvel-  
lement

13.08.2009

Fig. 1.

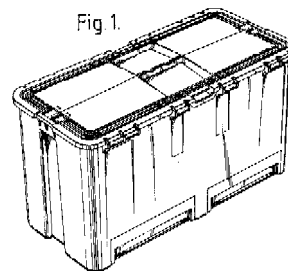


Fig. 2.

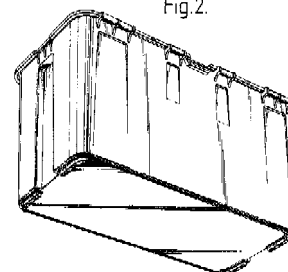


Fig. 3.

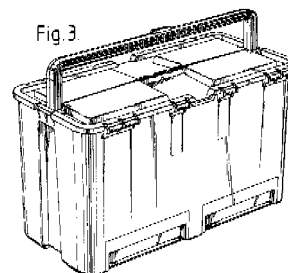
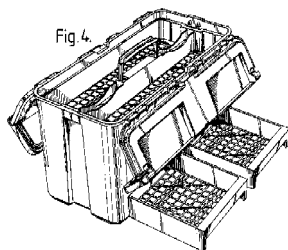


Fig. 4.



01 Numéro d'enregistrement

**20025-04**

Numéro, date et heure du dépôt  
30600-04 31.10.1989, 16.00

02 Date d'échéance

31.10.2014

03 Nom du déposant

VILLEROY & BOCH S. .r.l.

04 Adresse (rue et numéro) du déposant

330, rue de Rollinggrund

- 05 *Code postal, localit  et pays du d posant*  
L-2441 Luxembourg,  
Grand-Duch  de Luxembourg
- 06 *Nom et adresse du mandataire ou indication de l'adresse postale du d posant*  
Office Ernest T. FREYLINGER S.A.  
234 route d' Arlon  
L-8010 Strassen  
Luxembourg.
- 08 *Reproduction du dessin ou mod le*  
VOIR REPRODUCTION(S)
- 09 *Indication de la (des) couleur(s)*  
blanc
- 11 *Indication du produit suivi de la (des) classe(s) et de la (des) sous-classe(s)*  
Tasse et soucoupe (cl 7-01).
- 14 *Indication du nom du v ritable cr ateur du dessin ou mod le*  
Bernard SCHERER
- 18 *Date de r ception de la requ te du renouvellement*  
12.08.2009



- 01 *Num ro d'enregistrement*  
**20025-05**  
*Num ro, date et heure du d p t*  
30600-05 31.10.1989 , 16.00
- 02 *Date d' ch ance*  
31.10.2014
- 03 *Nom du d posant*  
VILLEROY & BOCH S. .r.l.
- 04 *Adresse (rue et num ro) du d posant*  
330, rue de Rollingergrund
- 05 *Code postal, localit  et pays du d posant*  
L-2441 Luxembourg,  
Grand-Duch  de Luxembourg
- 06 *Nom et adresse du mandataire ou indication de l'adresse postale du d posant*  
Office Ernest T. FREYLINGER S.A.  
234 route d' Arlon  
L-8010 Strassen  
Luxembourg.
- 08 *Reproduction du dessin ou mod le*  
VOIR REPRODUCTION(S)
- 09 *Indication de la (des) couleur(s)*  
blanc

- 11 *Indication du produit suivi de la (des) classe(s) et de la (des) sous-classe(s)*  
Cafeti re (cl 7-01).
- 14 *Indication du nom du v ritable cr ateur du dessin ou mod le*  
Bernard SCHERER
- 18 *Date de r ception de la requ te du renouvellement*  
12.08.2009



- 01 *Num ro d'enregistrement*  
**20025-06**  
*Num ro, date et heure du d p t*  
30600-06 31.10.1989 , 16.00
- 02 *Date d' ch ance*  
31.10.2014
- 03 *Nom du d posant*  
VILLEROY & BOCH S. .r.l.
- 04 *Adresse (rue et num ro) du d posant*  
330, rue de Rollingergrund
- 05 *Code postal, localit  et pays du d posant*  
L-2441 Luxembourg,  
Grand-Duch  de Luxembourg
- 06 *Nom et adresse du mandataire ou indication de l'adresse postale du d posant*  
Office Ernest T. FREYLINGER S.A.  
234 route d' Arlon  
L-8010 Strassen  
Luxembourg.
- 08 *Reproduction du dessin ou mod le*  
VOIR REPRODUCTION(S)
- 09 *Indication de la (des) couleur(s)*  
blanc
- 11 *Indication du produit suivi de la (des) classe(s) et de la (des) sous-classe(s)*  
Assiette plate (cl 7-01).
- 14 *Indication du nom du v ritable cr ateur du dessin ou mod le*  
Bernard SCHERER
- 18 *Date de r ception de la requ te du renouvellement*  
12.08.2009



- 01 *Inschrijvingsnummer*  
**20052-00**  
*Nummer en dagtekening (dag en uur) van het depot*  
65383-00 30.03.1990 , 10.00
- 02 *Vervaldatum*  
30.03.2015
- 03 *Naam van de deposant*  
Metaalwarenfabriek Den Haan  
Rotterdam B.V.
- 04 *Adres (straat en nummer) van de deposant*  
Wijnhaven 81
- 05 *Postcode, plaats en land van de deposant*  
3011 WK Rotterdam,  
Nederland
- 06 *Naam en adres van de gemachtigde of vermelding van het correspondentie-adres van de deposant*  
Haagsch Octrooibureau  
Breitnerlaan 146  
2596 HG 's-Gravenhage  
Nederland.
- 08 *Afbeelding van de tekening of het model*  
ZIE AFBEELDING(EN)
- 11 *Vermelding van het voortbrengsel gevolgd door de aanduiding van de klasse(n) en onderklasse(n)*  
Lamp (kl 26-05, 04).
- 12 *Beschrijving van de kenmerkende eigenschappen van het nieuwe uiterlijk van het voortbrengsel; in voorkomend geval, vermelding van de onderdelen van de tekening of het model waarop de kleuren betrekking hebben*  
Afb. 1: totaalbeeld lamp; afb. 2: lamp en kap; afb. 3: lamponderdeel.
- 18 *Dagtekening van de aanvraag van de vernieuwing*  
28.08.2009





01 Numéro d'enregistrement

**24960-00**

Numéro, date et heure du dépôt  
05621-00 31.08.1994 , 14.10

02 Date d'échéance

31.08.2014

03 Nom du déposant

GLASDON GROUP LIMITED

04 Adresse (rue et numéro) du déposant

Preston New Road

05 Code postal, localité et pays du déposant

Blackpool - Lancashire FY4 4UR,  
Grande-Bretagne

06 Nom et adresse du mandataire ou indication  
de l'adresse postale du déposant

Cabinet Chaillot  
Avenue de l'Agent Sarre 16/20, BP 74  
92703 Colombes Cedex  
France.

08 Reproduction du dessin ou modèle

VOIR REPRODUCTION(S)

11 Indication du produit suivi de la (des)  
classe(s) et de la (des) sous-classe(s)

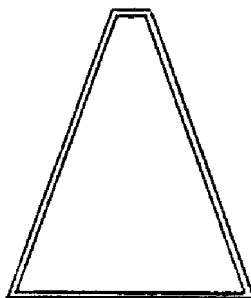
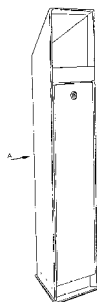
Poubelle (cl 9-09).

13 Droit de priorité visé à l'article 4 de la Con-  
vention de Paris pour la protection de la Pro-  
priété Industrielle

Grande-Bretagne, le 08 03 1994, no.  
2037562, GLASDON GROUP LIM-  
ITED.

18 Date de réception de la requête du renouvel-  
lement

28.07.2009



01 Numéro d'enregistrement

**24962-00**

Numéro, date et heure du dépôt  
05624-00 02.09.1994 , 24.00

02 Date d'échéance

02.09.2014

03 Nom du déposant

Gagi KAPLAN

04 Adresse (rue et numéro) du déposant

1900 Tyler Street, 3rd Floor

05 Code postal, localité et pays du déposant

Hollywood, Florida 33020,  
Etats-Unis d'Amérique

06 Nom et adresse du mandataire ou indication  
de l'adresse postale du déposant

NOVAGRAAF BELGIUM N.V./S.A.  
Boulevard du Souverain 7

1170 Bruxelles

Belgique.

08 Reproduction du dessin ou modèle

VOIR REPRODUCTION(S)

11 Indication du produit suivi de la (des)  
classe(s) et de la (des) sous-classe(s)

Pierre précieuse (cl 11-01).

12 Description des éléments caractéristiques de  
l'aspect nouveau du produit; le cas échéant,  
indication des parties du dessin ou modèle  
auxquelles se rapportent les couleurs

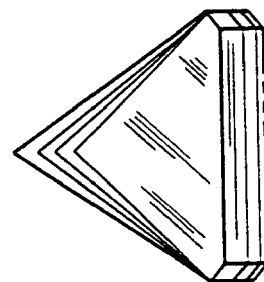
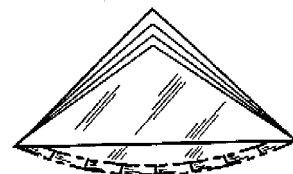
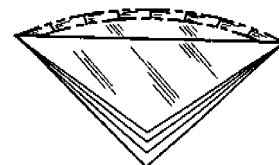
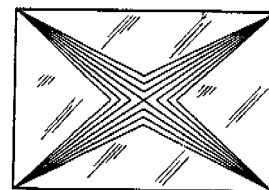
Fig. 1: vue de dessous. Fig. 2: vue de  
côté. Fig. 3: autre vue de côté. Fig. 4:  
vue en bout. Fig. 5: autre vue en bout.

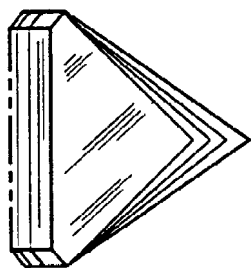
13 Droit de priorité visé à l'article 4 de la Con-  
vention de Paris pour la protection de la Pro-  
priété Industrielle

Israël, le 21 06 1994, no. 22762,  
KAPLAN Gagi.

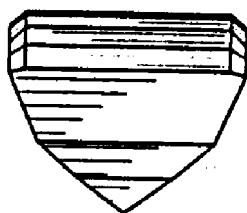
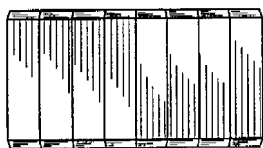
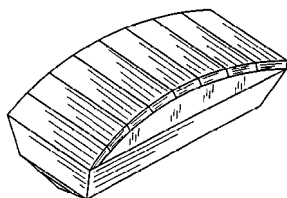
18 Date de réception de la requête du renouvel-  
lement

17.07.2009

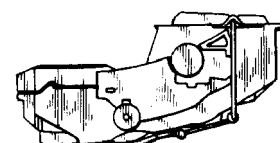
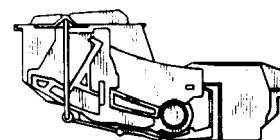
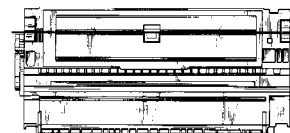




- 01 Numéro d'enregistrement  
**25025-00**  
Numéro, date et heure du dépôt  
05609-00 20.07.1994 , 10.00
- 02 Date d'échéance  
20.07.2014
- 03 Nom du déposant  
Gagi KAPLAN
- 04 Adresse (rue et numéro) du déposant  
1900 Tyler Street, 3rd Floor
- 05 Code postal, localit  et pays du déposant  
Hollywood, Florida 33020,  
Etats-Unis d' Am ricque
- 06 Nom et adresse du mandataire ou indication  
de l'adresse postale du d posant  
NOVAGRAAF BELGIUM N.V./S.A.  
Boulevard du Souverain 7  
1170 Bruxelles  
Belgique.
- 08 Reproduction du dessin ou mod le  
**VOIR REPRODUCTION(S)**
- 11 Indication du produit suivi de la (des)  
classe(s) et de la (des) sous-classe(s)  
Pierre pr cieuse (cl 11-01).
- 12 Description des  l ments caract ristiques de  
l'aspect nouveau du produit; le cas  ch ant,  
indication des parties du dessin ou mod le  
auxquelles se rapportent les couleurs  
Fig. 1: vue en  l vation. Fig. 2: vue de  
dessus de la fig. 1. Fig. 3: vue lat rale  
de la fig. 1. Fig. 4: vue en bout de la fig.  
1. Fig. 5: vue de dessous de la fig. 1.
- 13 Droit de priorit  vis    l'article 4 de la Con-  
vention de Paris pour la protection de la Pro-  
pri t  Industrielle  
Etats-Unis d' Am ricque, le 23 03 1994,  
no. 29/020,291, GAGI Kaplan.
- 18 Date de r ception de la requ te du renouvel-  
lement  
17.07.2009

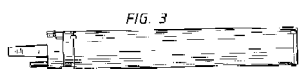
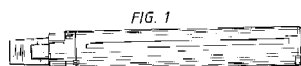


- 01 Numéro d'enregistrement  
**25026-00**  
Numéro, date et heure du d p t  
05610-00 02.08.1994 , 11.50
- 02 Date d' ch ance  
02.08.2014
- 03 Nom du d posant  
CANON KABUSHIKI KAISHA
- 04 Adresse (rue et num ro) du d posant  
30-2, 3-chome, Shimomaruko
- 05 Code postal, localit  et pays du d posant  
Ohta-ku - Tokyo,  
Japon
- 06 Nom et adresse du mandataire ou indication  
de l'adresse postale du d posant  
Cabinet Chaillot  
Avenue de l' Agent Sarre 16/20, BP 74  
92703 Colombes Cedex  
France.
- 08 Reproduction du dessin ou mod le  
**VOIR REPRODUCTION(S)**
- 11 Indication du produit suivi de la (des)  
classe(s) et de la (des) sous-classe(s)  
Appareil pour la formation d'images (cl  
14-02; 16-03; 18-02).
- 13 Droit de priorit  vis    l'article 4 de la Con-  
vention de Paris pour la protection de la Pro-  
pri t  Industrielle  
Japon, le 02 02 1994, no. 6-2124,  
CANON K.K.
- 14 Indication du nom du v ritable cr ateur du  
dessin ou mod le  
NORIYUKI Suzuki; TOSHIMI Chiba
- 18 Date de r ception de la requ te du renouvel-  
lement  
16.07.2009

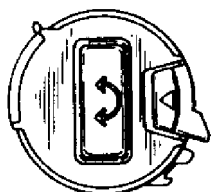


- 01 Numéro d'enregistrement  
**25027-00**  
Num ro, date et heure du d p t  
05618-00 25.08.1994 , 15.20
- 02 Date d' ch ance  
25.08.2014
- 03 Nom du d posant  
CANON KABUSHIKI KAISHA
- 04 Adresse (rue et num ro) du d posant  
30-2, 3-chome, Shimomaruko
- 05 Code postal, localit  et pays du d posant  
Ohta-ku - Tokyo,  
Japon
- 06 Nom et adresse du mandataire ou indication  
de l'adresse postale du d posant  
Cabinet Chaillot  
Avenue de l' Agent Sarre 16/20, BP 74  
92703 Colombes Cedex  
France.
- 08 Reproduction du dessin ou mod le  
**VOIR REPRODUCTION(S)**
- 11 Indication du produit suivi de la (des)  
classe(s) et de la (des) sous-classe(s)  
Cartouche   encre pour photocopieuse  
(cl 16-03).

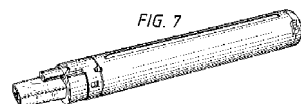
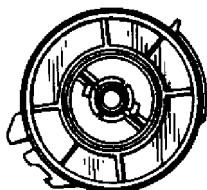
- 13 *Droit de priorité visé à l'article 4 de la Convention de Paris pour la protection de la Propriété Industrielle*  
Japon, le 02 03 1994, no. 6-5329,  
CANON KABUSHIKI KAISHA.
- 14 *Indication du nom du véritable créateur du dessin ou modèle*  
MASAAKI Ishibashi; YUTAKA Ban
- 18 *Date de réception de la requête du renouvellement*  
16.07.2009



**FIG. 5**

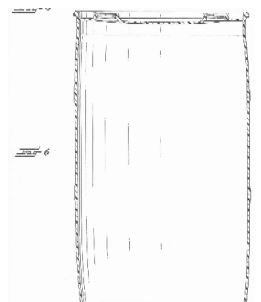
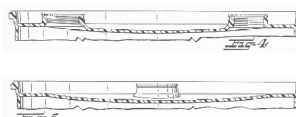
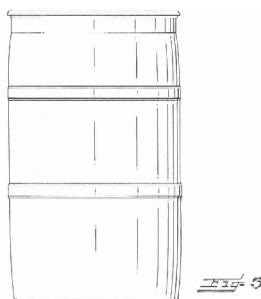
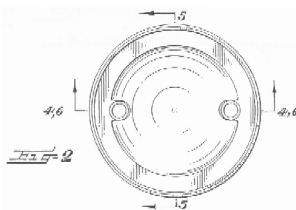


**FIG. 6**

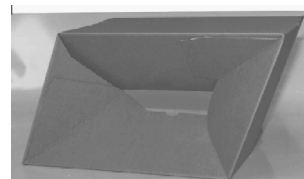
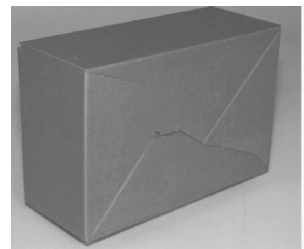
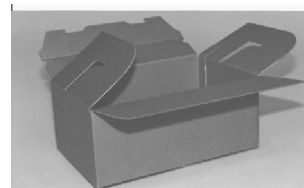
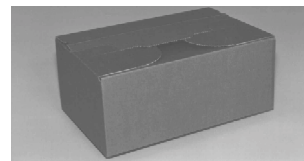


- 01 *Numéro d'enregistrement*  
**25032-00**  
*Numéro, date et heure du dépôt*  
05629-00 15.09.1994, 14.45
- 02 *Date d'échéance*  
15.09.2014
- 03 *Nom du déposant*  
GREIF BROS. CORPORATION,  
Delaware corporation
- 04 *Adresse (rue et numéro) du déposant*  
425 Winter Road

- 05 *Code postal, localité et pays du déposant*  
Delaware, Ohio 43015,  
Etats-Unis d'Amérique
- 06 *Nom et adresse du mandataire ou indication de l'adresse postale du déposant*  
Office Kirkpatrick S.A.  
32, Avenue Wolfers  
B-1310 La Hulpe  
Belgique.
- 08 *Reproduction du dessin ou modèle*  
**VOIR REPRODUCTION(S)**
- 11 *Indication du produit suivi de la (des) classe(s) et de la (des) sous-classe(s)*  
Fut (cl 9-02).
- 18 *Date de réception de la requête du renouvellement*  
21.08.2009



- 01 *Inschrijvingsnummer*  
**25119-00**  
*Nummer en dagtekening (dag en uur) van het depot*  
69944-00 29.07.1994, 14.00
- 02 *Vervaldatum*  
29.07.2014
- 03 *Naam van de deposant*  
Smurfit Kappa Mercurius B.V.
- 04 *Adres (straat en nummer) van de deposant*  
Voorsterweg 94
- 05 *Postcode, plaats en land van de deposant*  
7371 EL Loenen Gld,  
Nederland
- 06 *Naam en adres van de gemachtigde of vermelding van het correspondentie-adres van de deposant*  
Octrooibureau Los en Stigter B.V.  
Weteringschans 96  
1017 XS Amsterdam  
Nederland.
- 08 *Afbeelding van de tekening of het model*  
**ZIE AFBEELDING(EN)**
- 11 *Vermelding van het voortbrengsel gevolgd door de aanduiding van de klasse(n) en onderklasse(n)*  
Verpakking (kl 9-03).
- 18 *Dagtekening van de aanvraag van de vernieuwing*  
14.07.2009





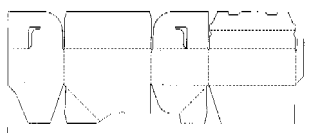
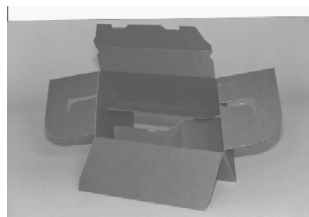
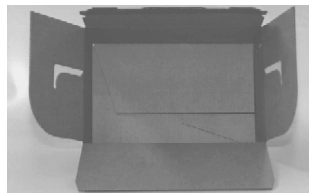
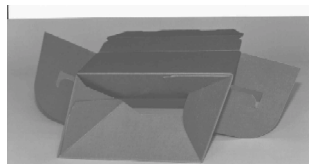
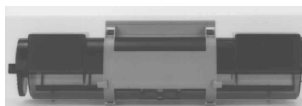
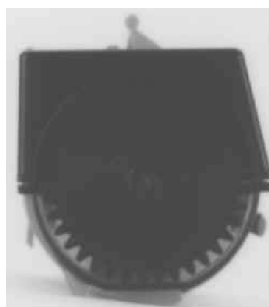


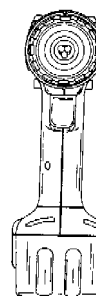
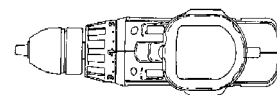
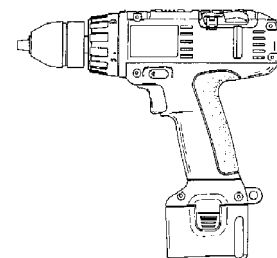
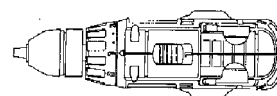
foto 7: perspectiefisch vooraanzicht;  
foto 8: perspectiefisch achteraanzicht.

- 13 *Recht van voorrang als bedoeld in artikel 4 van het verdrag van Parijs tot bescherming van de Industriële Eigendom*  
Japan, dd. 15 03 1994, nr. 6-6822,  
Brother Kogyo Kabushiki Kaisha.
- 18 *Dagtekening van de aanvraag van de vernieuwing*  
02.07.2009



01 *Numéro d'enregistrement*  
**25216-01**

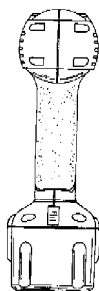
- Numéro, date et heure du dépôt*  
05622-01 02.09.1994 , 16.00
- 02 *Date d'échéance*  
02.09.2014
- 03 *Nom du déposant*  
BLACK & DECKER INC.,  
Delaware corporation
- 04 *Adresse (rue et numéro) du déposant*  
Drummond Plaza, Office Park,  
1423 Kirkwood Highway
- 05 *Code postal, localité et pays du déposant*  
Newark - Delaware 19711,  
Etats-Unis d'Amérique
- 06 *Nom et adresse du mandataire ou indication de l'adresse postale du déposant*  
Office Kirkpatrick S.A.  
32, Avenue Wolfers  
B-1310 La Hulpe  
Belgique.
- 08 *Reproduction du dessin ou modèle*  
VOIR REPRODUCTION(S)
- 11 *Indication du produit suivi de la (des) classe(s) et de la (des) sous-classe(s)*  
Outil à main (cl 8-01; 15-09).
- 13 *Droit de priorité visé à l'article 4 de la Convention de Paris pour la protection de la Propriété Industrielle*  
Grande-Bretagne, le 04 03 1994, no. 2  
037 541, Black & Decker, Inc.
- 18 *Date de réception de la requête du renouvellement*  
20.08.2009



01 *Inschrijvingsnummer*  
**25197-00**

- Nummer en dagtekening (dag en uur) van het depot*  
70053-00 02.09.1994 , 24.00
- 02 *Vervaldatum*  
02.09.2014
- 03 *Naam van de deposant*  
Brother Kogyo Kabushiki Kaisha
- 04 *Adres (straat en nummer) van de deposant*  
15-1, Naeshiro-cho, Mizuho-ku
- 05 *Postcode, plaats en land van de deposant*  
Nagoya-shi - Aichi-ken 467,  
Japan
- 06 *Naam en adres van de gemachtigde of vermelding van het correspondentie-adres van de deposant*  
Bureau Gevers N.V.  
Holidaystraat 5  
B-1831 Diegem  
België.
- 08 *Afbeelding van de tekening of het model*  
ZIE AFBEELDING(EN)
- 11 *Vermelding van het voortbrengsel gevolgd door de aanduiding van de klasse(n) en onderklasse(n)*  
Tonercassette (kl 14-02; 16-03; 18-02).
- 12 *Beschrijving van de kenmerkende eigenschappen van het nieuwe uiterlijk van het voortbrengsel; in voorkomend geval, vermelding van de onderdelen van de tekening of het model waarop de kleuren betrekking hebben*  
Foto 1: bovenaanzicht; foto 2:  
linkerzijaanzicht; foto 3: vooraanzicht;  
foto 4: rechterzijaanzicht; foto 5:  
onderaanzicht; foto 6: achteraanzicht;





01 Numéro d'enregistrement  
**25216-02**

Numéro, date et heure du dépôt  
05622-02 02.09.1994 , 16.00

02 Date d'échéance  
02.09.2014

03 Nom du déposant  
**BLACK & DECKER INC.**,  
Delaware corporation

04 Adresse (rue et numéro) du déposant  
Drummond Plaza, Office Park,  
1423 Kirkwood Highway

05 Code postal, localité et pays du déposant  
Newark - Delaware 19711,  
Etats-Unis d'Amérique

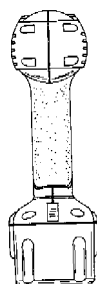
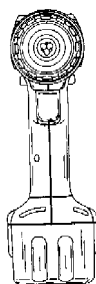
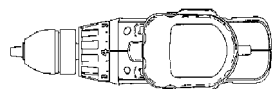
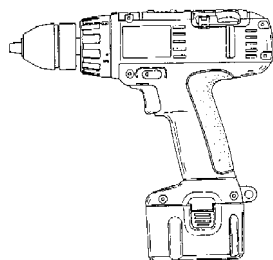
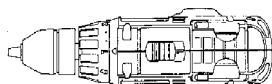
06 Nom et adresse du mandataire ou indication  
de l'adresse postale du déposant  
Office Kirkpatrick S.A.  
32, Avenue Wolfers  
B-1310 La Hulpe  
Belgique.

08 Reproduction du dessin ou modèle  
VOIR REPRODUCTION(S)

11 Indication du produit suivi de la (des)  
classe(s) et de la (des) sous-classe(s)  
Outil à main (cl 8-01; 15-09).

13 Droit de priorité visé à l'article 4 de la Con-  
vention de Paris pour la protection de la Propriété Industrielle  
Grande-Bretagne, le 04 03 1994, no. 2  
037 541, Black & Decker, Inc.

18 Date de réception de la requête du renouvel-  
lement  
20.08.2009



01 Numéro d'enregistrement  
**25216-03**

Numéro, date et heure du dépôt  
05622-03 02.09.1994 , 16.00

02 Date d'échéance  
02.09.2014

03 Nom du déposant  
**BLACK & DECKER INC.**,  
Delaware corporation

04 Adresse (rue et numéro) du déposant  
Drummond Plaza, Office Park,  
1423 Kirkwood Highway

05 Code postal, localité et pays du déposant  
Newark - Delaware 19711,  
Etats-Unis d'Amérique

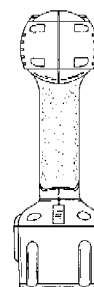
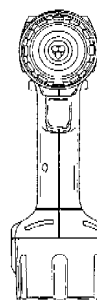
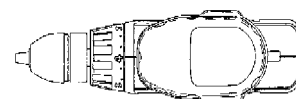
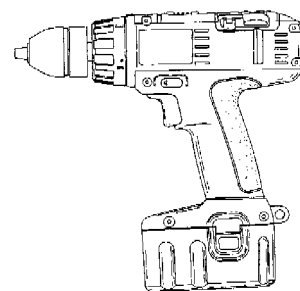
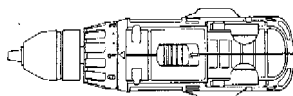
06 Nom et adresse du mandataire ou indication  
de l'adresse postale du déposant  
Office Kirkpatrick S.A.  
32, Avenue Wolfers  
B-1310 La Hulpe  
Belgique.

08 Reproduction du dessin ou modèle  
VOIR REPRODUCTION(S)

11 Indication du produit suivi de la (des)  
classe(s) et de la (des) sous-classe(s)  
Outil à main (cl 8-01; 15-09).

13 Droit de priorité visé à l'article 4 de la Con-  
vention de Paris pour la protection de la Propriété Industrielle  
Grande-Bretagne, le 04 03 1994, no. 2  
037 541, Black & Decker, Inc.

18 Date de réception de la requête du renouvel-  
lement  
20.08.2009



01 Numéro d'enregistrement  
**25303-00**

Numéro, date et heure du dépôt  
70057-00 06.09.1994 , 14.00

02 Date d'échéance  
06.09.2014

03 Nom du déposant  
**Dart Industries Inc.**, Delaware  
corporation

04 Adresse (rue et numéro) du déposant  
1717 Deerfield Road

05 Code postal, localité et pays du déposant  
Deerfield - Illinois 60015,  
Etats-Unis d'Amérique

06 Nom et adresse du mandataire ou indication  
de l'adresse postale du déposant  
Bureau Gevers S.A.  
Holidaystraat 5  
B-1831 Diegem  
Belgique.

08 Reproduction du dessin ou modèle  
VOIR REPRODUCTION(S)

11 Indication du produit suivi de la (des)  
classe(s) et de la (des) sous-classe(s)  
Plat de service (cl 7-01).

13 *Droit de priorité visé à l'article 4 de la Convention de Paris pour la protection de la Propriété Industrielle*

Etats-Unis d'Amérique, le 24 03 1994,  
no. 29/020,161, LILLELUND Stig;  
DAENEN Robert H.C.M.

14 *Indication du nom du véritable créateur du dessin ou modèle*

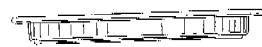
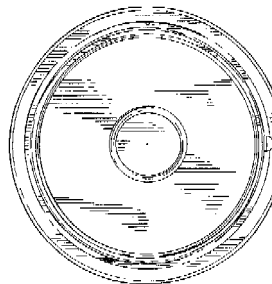
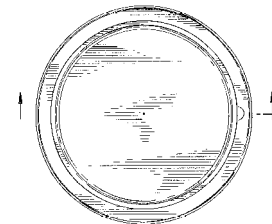
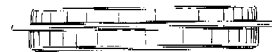
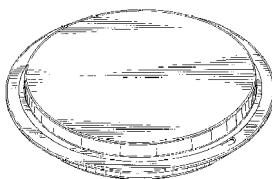
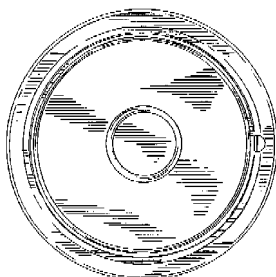
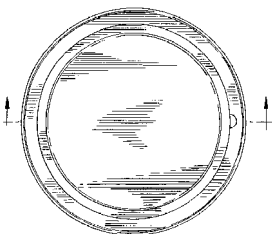
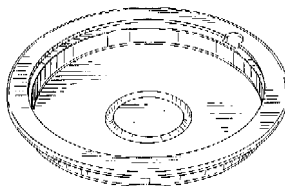
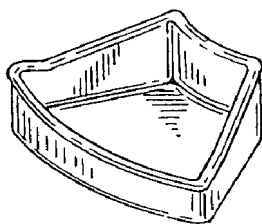
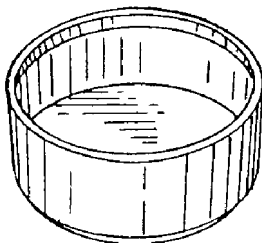
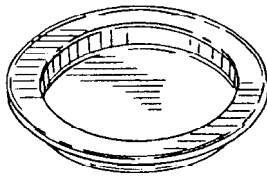
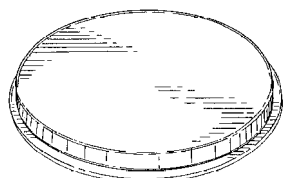
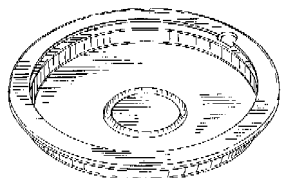
LILLELUND Stig; DAENEN Robert  
H.C.M.

15 *Indication de l'ultime date pour l'ajournement de la publication*

24.03.1995

18 *Date de réception de la requête du renouvellement*

25.08.2009



01 *Inschrijvingsnummer*  
**25340-00**

*Nummer en dagtekening (dag en uur) van het depot*

70157-01 07.10.1994 , 24.00

02 *Vervaldatum*  
07.10.2014

03 *Naam van de deposant*  
De Vries Kozijnen B.V.

04 *Adres (straat en nummer) van de deposant*  
J. Heeringastraat 7

05 *Postcode, plaats en land van de deposant*  
8401 DC Gorredijk,  
Nederland

06 *Naam en adres van de gemachtigde of vermelding van het correspondentie-adres van de deposant*

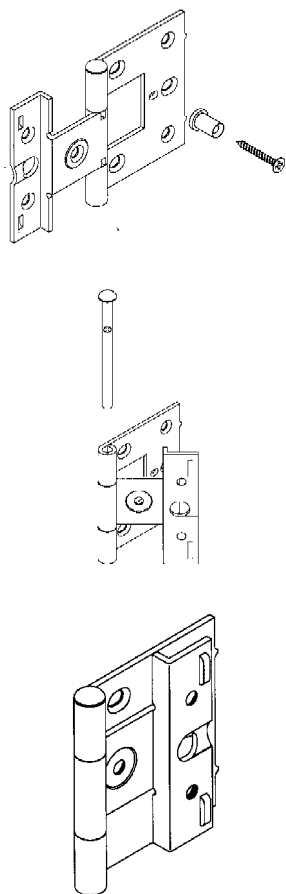
Novagraaf Nederland B.V.  
Hogehilweg 3  
1101 CA Amsterdam-Zuidoost  
Nederland.

08 *Afbeelding van de tekening of het model*  
ZIE AFBEELDING(EN)

11 *Vermelding van het voortbrengsel gevolgd door de aanduiding van de klasse(n) en onderklasse(n)*

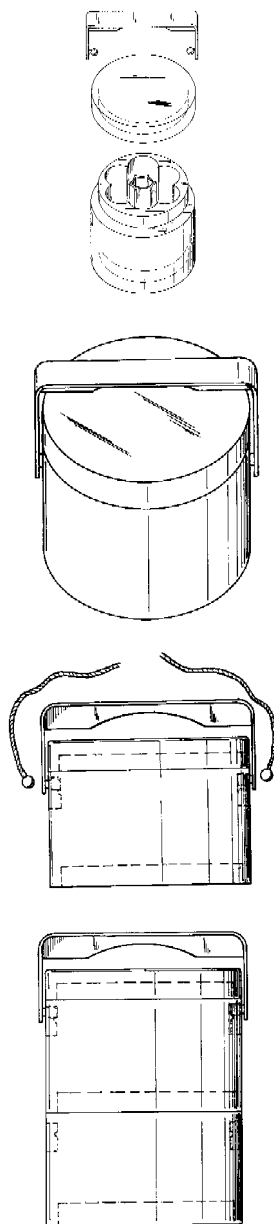
Scharnierset voor kozijnen/ramen (kl 8-06).

- 18 *Dagtekening van de aanvraag van de vernieuwing*  
18.08.2009



- 01 *Inschrijvingsnummer*  
**25428-01**  
*Nummer en dagtekening (dag en uur) van het depot*  
70397-01 29.12.1994 , 24.00
- 02 *Vervaldatum*  
29.12.2014
- 03 *Naam van de deposant*  
Wim Winters
- 04 *Adres (straat en nummer) van de deposant*  
Rembrandtweg 17a
- 05 *Postcode, plaats en land van de deposant*  
2202 AT Noordwijk,  
Nederland
- 08 *Afbeelding van de tekening of het model*  
ZIE AFBEELDING(EN)
- 11 *Vermelding van het voortbrengsel gevolgd door de aanduiding van de klasse(n) en onderklasse(n)*  
Koelbox (kl 7-07, 99).
- 12 *Beschrijving van de kenmerkende eigenschappen van het nieuwe uiterlijk van het voortbrengsel; in voorkomend geval, vermelding van de onderdelen van de tekening of het model waarop de kleuren betrekking hebben*  
De koelbox is rond en heeft zes uitsparingen; de voet van de koelbox heeft een schakelbare onderzijde.

- 18 *Dagtekening van de aanvraag van de vernieuwing*  
28.08.2009

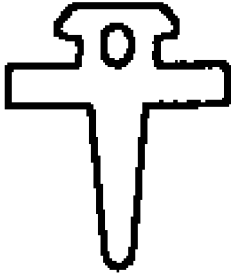


- 01 *Inschrijvingsnummer*  
**25450-01**  
*Nummer en dagtekening (dag en uur) van het depot*  
70338-01 08.12.1994 , 24.00
- 02 *Vervaldatum*  
08.12.2014
- 03 *Naam van de deposant*  
De Vries Kozijnen B.V.
- 04 *Adres (straat en nummer) van de deposant*  
J. Heeringastraat 7
- 05 *Postcode, plaats en land van de deposant*  
8401 DC Gorredijk,  
Nederland

- 06 *Naam en adres van de gemachtigde of vermelding van het correspondentie-adres van de deposant*  
Novagraaf Nederland B.V.  
Hogehilweg 3  
1101 CA Amsterdam-Zuidoost  
Nederland.
- 08 *Afbeelding van de tekening of het model*  
ZIE AFBEELDING(EN)
- 11 *Vermelding van het voortbrengsel gevolgd door de aanduiding van de klasse(n) en onderklasse(n)*  
Dorpel (kl 25-01, 02).
- 18 *Dagtekening van de aanvraag van de vernieuwing*  
18.08.2009



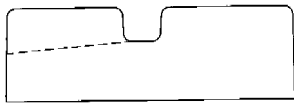
- 01 *Inschrijvingsnummer*  
**25450-02**  
*Nummer en dagtekening (dag en uur) van het depot*  
70338-02 08.12.1994 , 24.00
- 02 *Vervaldatum*  
08.12.2014
- 03 *Naam van de deposant*  
De Vries Kozijnen B.V.
- 04 *Adres (straat en nummer) van de deposant*  
J. Heeringastraat 7
- 05 *Postcode, plaats en land van de deposant*  
8401 DC Gorredijk,  
Nederland
- 06 *Naam en adres van de gemachtigde of vermelding van het correspondentie-adres van de deposant*  
Novagraaf Nederland B.V.  
Hogehilweg 3  
1101 CA Amsterdam-Zuidoost  
Nederland.
- 08 *Afbeelding van de tekening of het model*  
ZIE AFBEELDING(EN)
- 11 *Vermelding van het voortbrengsel gevolgd door de aanduiding van de klasse(n) en onderklasse(n)*  
Dorpel (kl 25-01, 02).
- 18 *Dagtekening van de aanvraag van de vernieuwing*  
18.08.2009



- 01 *Inschrijvingsnummer*  
**25450-03**

*Nummer en dagtekening (dag en uur) van het depot*  
70338-03 08.12.1994 , 24.00

- 02 *Vervaldatum*  
08.12.2014
- 03 *Naam van de deposant*  
De Vries Kozijnen B.V.
- 04 *Adres (straat en nummer) van de deposant*  
J. Heeringastraat 7
- 05 *Postcode, plaats en land van de deposant*  
8401 DC Gorredijk,  
Nederland
- 06 *Naam en adres van de gemachtigde of vermelding van het correspondentie-adres van de deposant*  
Novagraaf Nederland B.V.  
Hogehilweg 3  
1101 CA Amsterdam-Zuidoost  
Nederland.
- 08 *Afbeelding van de tekening of het model*  
ZIE AFBEELDING(EN)
- 11 *Vermelding van het voortbrengsel gevolgd door de aanduiding van de klasse(n) en onderklasse(n)*  
Dorpel (kl 25-01, 02).
- 18 *Dagtekening van de aanvraag van de vernieuwing*  
18.08.2009



- 01 *Inschrijvingsnummer*  
**25450-04**

*Nummer en dagtekening (dag en uur) van het depot*  
70338-04 08.12.1994 , 24.00

- 02 *Vervaldatum*  
08.12.2014
- 03 *Naam van de deposant*  
De Vries Kozijnen B.V.
- 04 *Adres (straat en nummer) van de deposant*  
J. Heeringastraat 7
- 05 *Postcode, plaats en land van de deposant*  
8401 DC Gorredijk,  
Nederland

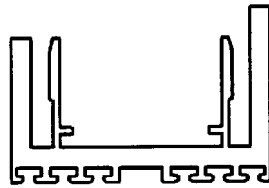
- 06 *Naam en adres van de gemachtigde of vermelding van het correspondentie-adres van de deposant*

Novagraaf Nederland B.V.  
Hogehilweg 3  
1101 CA Amsterdam-Zuidoost  
Nederland.

- 08 *Afbeelding van de tekening of het model*  
ZIE AFBEELDING(EN)

- 11 *Vermelding van het voortbrengsel gevolgd door de aanduiding van de klasse(n) en onderklasse(n)*  
Dorpel (kl 25-01, 02).

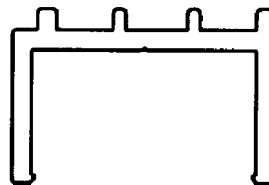
- 18 *Dagtekening van de aanvraag van de vernieuwing*  
18.08.2009



- 01 *Inschrijvingsnummer*  
**25450-05**

*Nummer en dagtekening (dag en uur) van het depot*  
70338-05 08.12.1994 , 24.00

- 02 *Vervaldatum*  
08.12.2014
- 03 *Naam van de deposant*  
De Vries Kozijnen B.V.
- 04 *Adres (straat en nummer) van de deposant*  
J. Heeringastraat 7
- 05 *Postcode, plaats en land van de deposant*  
8401 DC Gorredijk,  
Nederland
- 06 *Naam en adres van de gemachtigde of vermelding van het correspondentie-adres van de deposant*  
Novagraaf Nederland B.V.  
Hogehilweg 3  
1101 CA Amsterdam-Zuidoost  
Nederland.
- 08 *Afbeelding van de tekening of het model*  
ZIE AFBEELDING(EN)
- 11 *Vermelding van het voortbrengsel gevolgd door de aanduiding van de klasse(n) en onderklasse(n)*  
Dorpel (kl 25-01, 02).
- 18 *Dagtekening van de aanvraag van de vernieuwing*  
18.08.2009

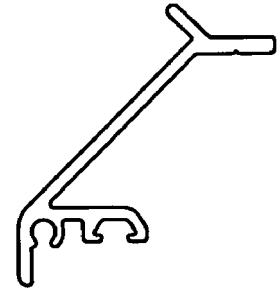


- 01 *Inschrijvingsnummer*  
**25450-06**

- Nummer en dagtekening (dag en uur) van het depot*

70338-06 08.12.1994 , 24.00

- 02 *Vervaldatum*  
08.12.2014
- 03 *Naam van de deposant*  
De Vries Kozijnen B.V.
- 04 *Adres (straat en nummer) van de deposant*  
J. Heeringastraat 7
- 05 *Postcode, plaats en land van de deposant*  
8401 DC Gorredijk,  
Nederland
- 06 *Naam en adres van de gemachtigde of vermelding van het correspondentie-adres van de deposant*  
Novagraaf Nederland B.V.  
Hogehilweg 3  
1101 CA Amsterdam-Zuidoost  
Nederland.
- 08 *Afbeelding van de tekening of het model*  
ZIE AFBEELDING(EN)
- 11 *Vermelding van het voortbrengsel gevolgd door de aanduiding van de klasse(n) en onderklasse(n)*  
Dorpel (kl 25-01, 02).
- 18 *Dagtekening van de aanvraag van de vernieuwing*  
18.08.2009

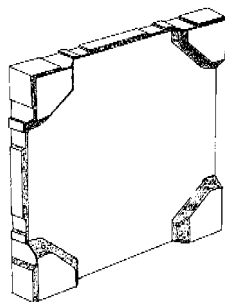


- 01 *Inschrijvingsnummer*  
**25807-00**

*Nummer en dagtekening (dag en uur) van het depot*  
70652-00 23.03.1995 , 14.15

- 02 *Vervaldatum*  
23.03.2015
- 03 *Naam van de deposant*  
Kijlstra B.V.
- 04 *Adres (straat en nummer) van de deposant*  
Tussendiepen 28
- 05 *Postcode, plaats en land van de deposant*  
9206 AD Drachten,  
Nederland
- 06 *Naam en adres van de gemachtigde of vermelding van het correspondentie-adres van de deposant*  
Haagsch Octrooibureau  
Breitnerlaan 146  
2596 HG 's-Gravenhage  
Nederland.
- 08 *Afbeelding van de tekening of het model*  
ZIE AFBEELDING(EN)
- 11 *Vermelding van het voortbrengsel gevolgd door de aanduiding van de klasse(n) en onderklasse(n)*  
Tegel (kl 25-01, 02).

- 18 *Dagtekening van de aanvraag van de vernieuwing*  
28.08.2009



- 01 *Inschrijvingsnummer*

**31018-00**

*Nummer en dagtekening (dag en uur) van het depot*

75688-00 23.04.1999 , 10.00

- 02 *Vervaldatum*

23.04.2014

- 03 *Naam van de deposant*

ORTUÑO SANTA Pedro

- 04 *Adres (straat en nummer) van de deposant*

Ctra. de Jumilla km 63

- 05 *Postcode, plaats en land van de deposant*

30510 Yecla (Murcia),  
Spanje

- 06 *Naam en adres van de gemachtigde of vermelding van het correspondentie-adres van de deposant*

Merkenbureau Hendriks & Co. BV  
Postbus 379  
1400 AJ Bussum  
Nederland.

- 08 *Afbeelding van de tekening of het model*

ZIE AFBEELDING(EN)

- 11 *Vermelding van het voortbrengsel gevolgd door de aanduiding van de klasse(n) en onderklasse(n)*

Schoenzool (kl 2-04).

- 12 *Beschrijving van de kenmerkende eigenschappen van het nieuwe uiterlijk van het voortbrengsel; in voorkomend geval, vermelding van de onderdelen van de tekening of het model waarop de kleuren betrekking hebben*

De loopzool van elastomeer heeft een grote dikte bij de voorzool; bij het geleng vermindert de dikte om bij de hak weer sterk toe te nemen; de onderzijde heeft een onregelmatig reliëf waarvan twee diepe flexgrooves met een V-vormige doorsnede de basis vormen; deze lopen in langsrichting over het midden van hak en zool; dwars daarop lopen gebogen flexgrooves in verschillende patronen tot de zoolrand; het geleng heeft een groot rond verzonken gedeelte met daarin beslag; dit heeft de vorm van een krans waarin een wereldbolsegment is aangebracht; ook aan binnen- en buitenzijde van het geleng zijn er verzonken gedeeltes met beslag in de vorm van twee trapeziumvormige ringen; deze lopen naar de z

- 14 *Vermelding van de naam van de werkelijke ontwerper van de tekening*

ORTUÑO SANTA Pedro

- 18 *Dagtekening van de aanvraag van de vernieuwing*  
27.08.2009

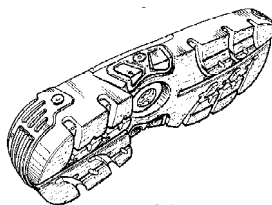


FIG.1



FIG.2



FIG.3



FIG.4

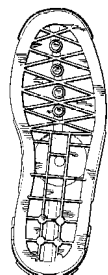


FIG.5

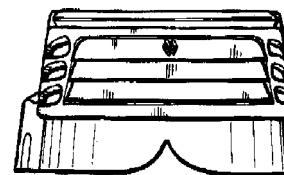


FIG.6

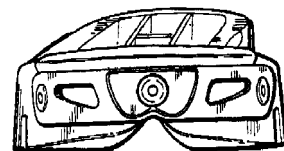


FIG.7

- 01 *Inschrijvingsnummer*

**31118-00**

*Nummer en dagtekening (dag en uur) van het depot*

75897-00 25.06.1999 , 10.00

- 02 *Vervaldatum*

25.06.2014

- 03 *Naam van de deposant*

Alan Blayney

- 04 *Adres (straat en nummer) van de deposant*

4 Waterpark Drive

- 05 *Postcode, plaats en land van de deposant*

Liverpool L28 3QA,  
Groot-Brittannië

- 08 *Afbeelding van de tekening of het model*

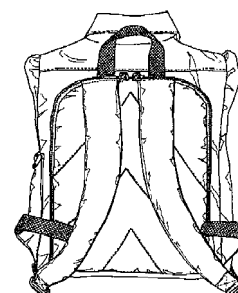
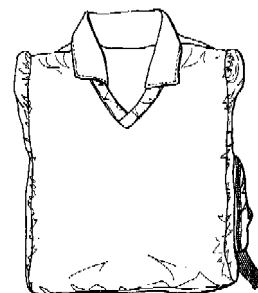
ZIE AFBEELDING(EN)

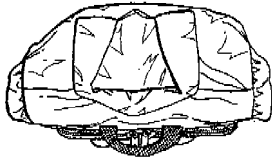
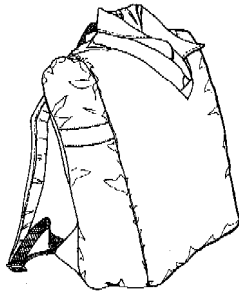
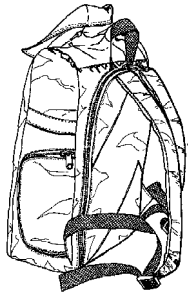
- 11 *Vermelding van het voortbrengsel gevolgd door de aanduiding van de klasse(n) en onderklasse(n)*

Tas (kl 2-01, 02; 3-01).

- 18 *Dagtekening van de aanvraag van de vernieuwing*

23.06.2009





01 *Inschrijvingsnummer*  
**31123-00**

*Nummer en dagtekening (dag en uur) van het depot*

75789-00 21.05.1999 , 24.00

02 *Vervaldatum*  
21.05.2014

03 *Naam van de deposant*  
Reckitt Benckiser N.V.

04 *Adres (straat en nummer) van de deposant*  
Siriusdreef 14

05 *Postcode, plaats en land van de deposant*  
2132 WT Hoofddorp,  
Nederland

06 *Naam en adres van de gemachtigde of vermelding van het correspondentie-adres van de deposant*

VEREENIGDE  
Johan de Wittlaan 7  
2517 JR Den Haag  
Nederland.

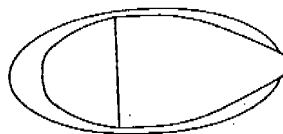
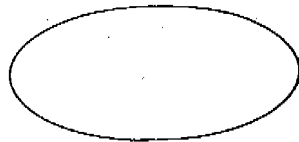
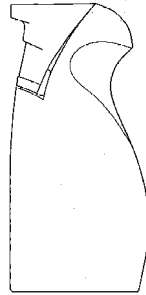
08 *Afbeelding van de tekening of het model*  
ZIE AFBEELDING(EN)

11 *Vermelding van het voortbrengsel gevolgd door de aanduiding van de klasse(n) en onderklasse(n)*

Fles voor spoelmiddel (kl 9-01).

15 *Vermelding van de uiterlijke opschortingsdatum van de publicatie*  
28.05.2000

18 *Dagtekening van de aanvraag van de vernieuwing*  
13.05.2009



01 *Inschrijvingsnummer*  
**31127-00**

*Nummer en dagtekening (dag en uur) van het depot*

75756-00 17.05.1999 , 15.55

02 *Vervaldatum*  
17.05.2014

03 *Naam van de deposant*  
Reckitt Benckiser N.V.

04 *Adres (straat en nummer) van de deposant*  
Siriusdreef 14

05 *Postcode, plaats en land van de deposant*  
2132 WT Hoofddorp,  
Nederland

06 *Naam en adres van de gemachtigde of vermelding van het correspondentie-adres van de deposant*

VEREENIGDE  
Johan de Wittlaan 7  
2517 JR Den Haag  
Nederland.

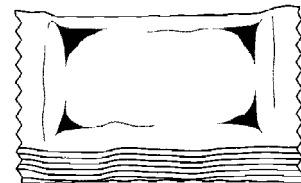
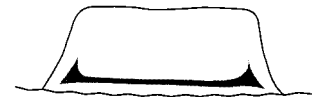
08 *Afbeelding van de tekening of het model*  
ZIE AFBEELDING(EN)

11 *Vermelding van het voortbrengsel gevolgd door de aanduiding van de klasse(n) en onderklasse(n)*

Wasmiddeltabletverpakking (kl 7-05, 99; 9-03, 05).

15 *Vermelding van de uiterlijke opschortingsdatum van de publicatie*  
17.05.2000

18 *Dagtekening van de aanvraag van de vernieuwing*  
11.05.2009



01 *Inschrijvingsnummer*  
**31131-01**

*Nummer en dagtekening (dag en uur) van het depot*

76048-01 13.08.1999 , 24.00

02 *Vervaldatum*  
13.08.2014

03 *Naam van de deposant*  
Reckitt Benckiser N.V.

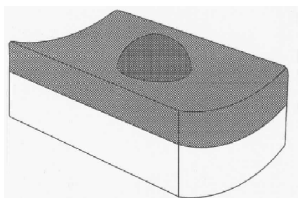
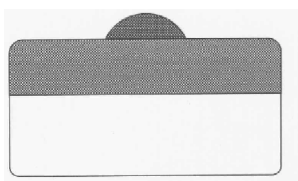
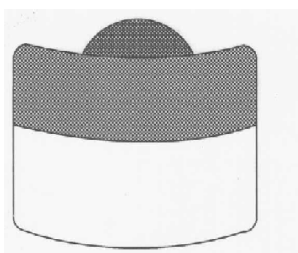
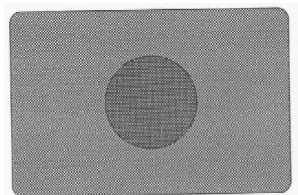
04 *Adres (straat en nummer) van de deposant*  
Siriusdreef 14

05 *Postcode, plaats en land van de deposant*  
2132 WT Hoofddorp,  
Nederland

06 *Naam en adres van de gemachtigde of vermelding van het correspondentie-adres van de deposant*

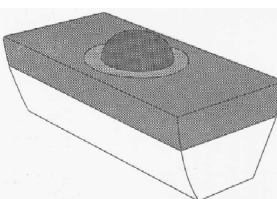
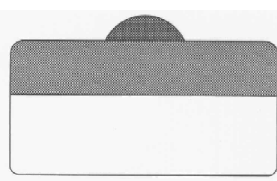
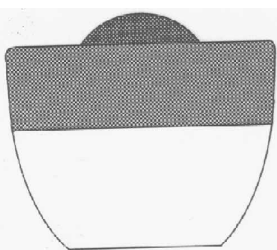
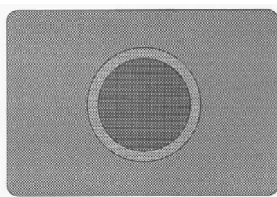
Merkenbureau Knijff & Partners B.V.  
Leeuwenveldseweg 12  
1382 LX Weesp  
Nederland.

- 08 *Afbeelding van de tekening of het model*  
ZIE AFBEELDING(EN)
- 11 *Vermelding van het voortbrengsel gevolgd door de aanduiding van de klasse(n) en onderklasse(n)*  
(Vaatwas)tablet (kl 7-05, 99).
- 15 *Vermelding van de uiterlijke opschortingsdatum van de publicatie*  
13.08.2000
- 18 *Dagtekening van de aanvraag van de vernieuwing*  
12.08.2009



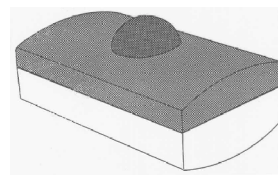
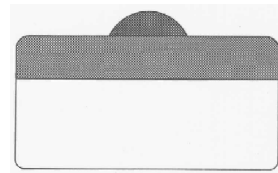
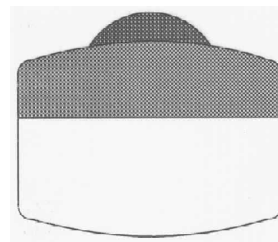
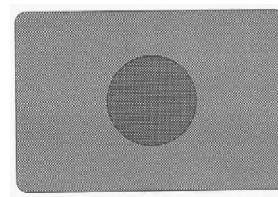
- 01 *Inschrijvingsnummer*  
**31131-02**  
*Nummer en dagtekening (dag en uur) van het depot*  
76048-02 13.08.1999 , 24.00
- 02 *Vervaldatum*  
13.08.2014
- 03 *Naam van de deposant*  
Reckitt Benckiser N.V.
- 04 *Adres (straat en nummer) van de deposant*  
Siriusdreef 14
- 05 *Postcode, plaats en land van de deposant*  
2132 WT Hoofddorp,  
Nederland
- 06 *Naam en adres van de gemachtigde of vermelding van het correspondentie-adres van de deposant*  
Merkenbureau Knijff & Partners B.V.  
Leeuwenveldseweg 12

- 1382 LX Weesp  
Nederland.
- 08 *Afbeelding van de tekening of het model*  
ZIE AFBEELDING(EN)
- 11 *Vermelding van het voortbrengsel gevolgd door de aanduiding van de klasse(n) en onderklasse(n)*  
(Vaatwas)tablet (kl 7-05, 99).
- 15 *Vermelding van de uiterlijke opschortingsdatum van de publicatie*  
13.08.2000
- 18 *Dagtekening van de aanvraag van de vernieuwing*  
12.08.2009



- 01 *Inschrijvingsnummer*  
**31131-03**  
*Nummer en dagtekening (dag en uur) van het depot*  
76048-03 13.08.1999 , 24.00
- 02 *Vervaldatum*  
13.08.2014
- 03 *Naam van de deposant*  
Reckitt Benckiser N.V.
- 04 *Adres (straat en nummer) van de deposant*  
Siriusdreef 14
- 05 *Postcode, plaats en land van de deposant*  
2132 WT Hoofddorp,  
Nederland

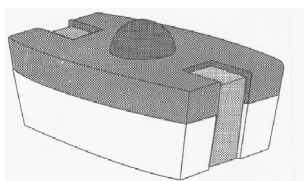
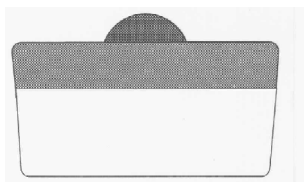
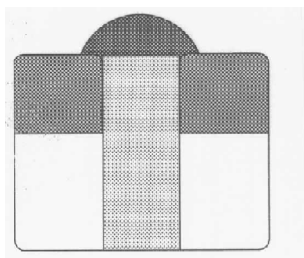
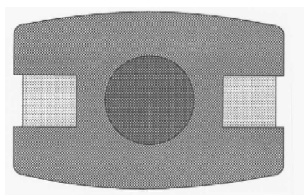
- 06 *Naam en adres van de gemachtigde of vermelding van het correspondentie-adres van de deposant*  
Merkenbureau Knijff & Partners B.V.  
Leeuwenveldseweg 12  
1382 LX Weesp  
Nederland.
- 08 *Afbeelding van de tekening of het model*  
ZIE AFBEELDING(EN)
- 11 *Vermelding van het voortbrengsel gevolgd door de aanduiding van de klasse(n) en onderklasse(n)*  
(Vaatwas)tablet (kl 7-05, 99).
- 15 *Vermelding van de uiterlijke opschortingsdatum van de publicatie*  
13.08.2000
- 18 *Dagtekening van de aanvraag van de vernieuwing*  
12.08.2009



- 01 *Inschrijvingsnummer*  
**31131-04**  
*Nummer en dagtekening (dag en uur) van het depot*  
76048-04 13.08.1999 , 24.00
- 02 *Vervaldatum*  
13.08.2014
- 03 *Naam van de deposant*  
Reckitt Benckiser N.V.
- 04 *Adres (straat en nummer) van de deposant*  
Siriusdreef 14
- 05 *Postcode, plaats en land van de deposant*  
2132 WT Hoofddorp,  
Nederland

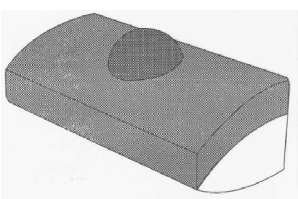
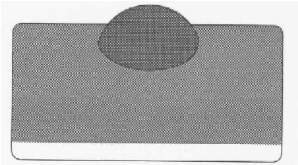
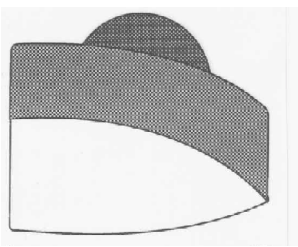
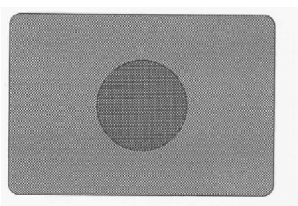


- 06 *Naam en adres van de gemachtigde of vermelding van het correspondentie-adres van de deposant*  
 Merkenbureau Knijff & Partners B.V.  
 Leeuwenveldseweg 12  
 1382 LX Weesp  
 Nederland.
- 08 *Afbeelding van de tekening of het model*  
 ZIE AFBEELDING(EN)
- 11 *Vermelding van het voortbrengsel gevolgd door de aanduiding van de klasse(n) en onderklasse(n)*  
 (Vaatwas)tablet (kl 7-05, 99).
- 15 *Vermelding van de uiterlijke opschortingsdatum van de publicatie*  
 13.08.2000
- 18 *Dagtekening van de aanvraag van de vernieuwing*  
 12.08.2009



- 01 *Inschrijvingsnummer*  
**31131-05**  
*Nummer en dagtekening (dag en uur) van het depot*  
 76048-05 13.08.1999 , 24.00
- 02 *Vervaldatum*  
 13.08.2014
- 03 *Naam van de deposant*  
 Reckitt Benckiser N.V.
- 04 *Adres (straat en nummer) van de deposant*  
 Siriusdreef 14
- 05 *Postcode, plaats en land van de deposant*  
 2132 WT Hoofddorp,  
 Nederland

- 06 *Naam en adres van de gemachtigde of vermelding van het correspondentie-adres van de deposant*  
 Merkenbureau Knijff & Partners B.V.  
 Leeuwenveldseweg 12  
 1382 LX Weesp  
 Nederland.
- 08 *Afbeelding van de tekening of het model*  
 ZIE AFBEELDING(EN)
- 11 *Vermelding van het voortbrengsel gevolgd door de aanduiding van de klasse(n) en onderklasse(n)*  
 (Vaatwas)tablet (kl 7-05, 99).
- 15 *Vermelding van de uiterlijke opschortingsdatum van de publicatie*  
 13.08.2000
- 18 *Dagtekening van de aanvraag van de vernieuwing*  
 12.08.2009



- 01 *Numéro d'enregistrement*  
**31237-01**  
*Numéro, date et heure du dépôt*  
 76079-01 24.08.1999 , 24.00
- 02 *Date d'échéance*  
 24.08.2014
- 03 *Nom du déposant*  
 Microfibres, Inc.,  
 Rhode Island corporation
- 04 *Adresse (rue et numéro) du déposant*  
 3801 Kimwell Drive
- 05 *Code postal, localité et pays du déposant*  
 Winston-Salem, North Carolina 27103,  
 Etats-Unis d'Amérique

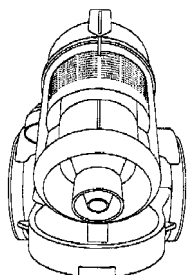
- 06 *Nom et adresse du mandataire ou indication de l'adresse postale du déposant*  
 Office Kirkpatrick S.A.  
 32, Avenue Wolfers  
 B-1310 La Hulpe  
 Belgique.
- 08 *Reproduction du dessin ou modèle*  
**VOIR REPRODUCTION(S)**
- 11 *Indication du produit suivi de la (des) classe(s) et de la (des) sous-classe(s)*  
 Tissu (cl 5-05).
- 13 *Droit de priorité visé à l'article 4 de la Convention de Paris pour la protection de la Propriété Industrielle*  
 Allemagne, dd. 01 03 1999, nr. 499 02  
 055. 3, Microfibres, Inc.
- 14 *Indication du nom du véritable créateur du dessin ou modèle*  
 STANGENBERG Heinz
- 18 *Date de réception de la requête du renouvellement*  
 04.08.2009



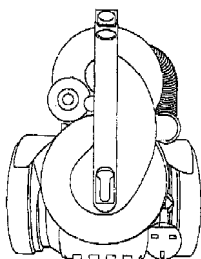
- 01 *Inschrijvingsnummer*  
**31279-00**  
*Nummer en dagtekening (dag en uur) van het depot*  
 75978-00 20.07.1999 , 24.00
- 02 *Vervaldatum*  
 20.07.2014
- 03 *Naam van de deposant*  
 DYSON LIMITED
- 04 *Adres (straat en nummer) van de deposant*  
 Tetbury Hill
- 05 *Postcode, plaats en land van de deposant*  
 Malmesbury, Wiltshire SN16 0RP,  
 Groot-Brittannië
- 06 *Naam en adres van de gemachtigde of vermelding van het correspondentie-adres van de deposant*  
 Nederlandsch Octrooibureau  
 J.W. Frisolaan 13  
 2517 JS 's-Gravenhage  
 Nederland.
- 08 *Afbeelding van de tekening of het model*  
 ZIE AFBEELDING(EN)
- 11 *Vermelding van het voortbrengsel gevolgd door de aanduiding van de klasse(n) en onderklasse(n)*  
 Speelgoed stofzuiger (kl 15-05; 21-01).
- 13 *Recht van voorrang als bedoeld in artikel 4 van het verdrag van Parijs tot bescherming van de Industriële Eigendom*  
 Groot-Brittannië, dd. 22 01 1999, nr. 2080561, Notetry Limited.
- 14 *Vermelding van de naam van de werkelijke ontwerper van de tekening*  
 JUPP Simeon Charles



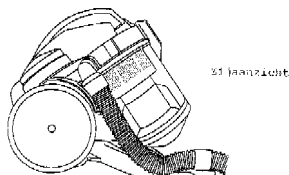
18 Dagtekening van de aanvraag van de vernieuwing  
15.07.2009



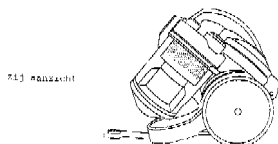
Voorraanzicht



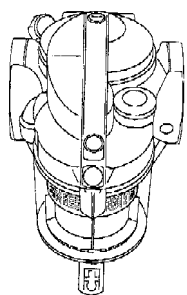
Achteraanzicht



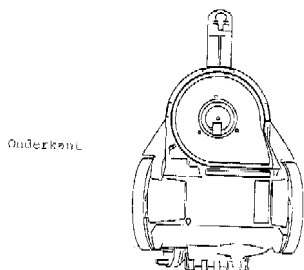
Zij raanzicht



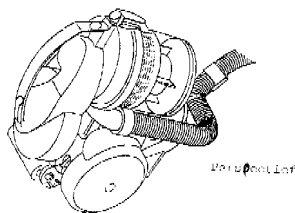
Zij raanzicht



Bovenkant



Onderkant



01 Inschrijvingsnummer  
**31317-01**

Nummer en dagtekening (dag en uur) van het depot

76044-01 12.08.1999 , 14.50

02 Vervaldatum  
12.08.2014

03 Naam van de depositant  
PresTop B.V.

04 Adres (straat en nummer) van de depositant  
De Dintel 29-31

05 Postcode, plaats en land van de depositant  
5684 PS Best,  
Nederland

06 Naam en adres van de gemachtigde of vermelding van het correspondentie-adres van de depositant

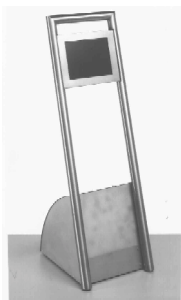
Algemeen Octrooi- en Merkenbureau  
John F. Kennedylaan 2  
5612 AB Eindhoven  
Nederland.

08 Afbeelding van de tekening of het model  
ZIE AFBEELDING(EN)

11 Vermelding van het voortbrengsel gevolgd door de aanduiding van de klasse(n) en onderklasse(n)

Informatiezuil (kl 14-02, 03; 20-03).

18 Dagtekening van de aanvraag van de vernieuwing  
05.08.2009



01 Inschrijvingsnummer  
**31317-02**

Nummer en dagtekening (dag en uur) van het depot

76044-02 12.08.1999 , 14.50

02 Vervaldatum  
12.08.2014

03 Naam van de depositant  
PresTop B.V.

04 Adres (straat en nummer) van de depositant  
De Dintel 29-31

05 Postcode, plaats en land van de depositant  
5684 PS Best,  
Nederland

06 Naam en adres van de gemachtigde of vermelding van het correspondentie-adres van de depositant

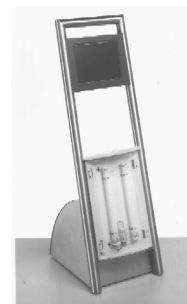
Algemeen Octrooi- en Merkenbureau  
John F. Kennedylaan 2  
5612 AB Eindhoven  
Nederland.

08 Afbeelding van de tekening of het model  
ZIE AFBEELDING(EN)

11 Vermelding van het voortbrengsel gevolgd door de aanduiding van de klasse(n) en onderklasse(n)

Informatiezuil (kl 14-02, 03; 20-03).

18 Dagtekening van de aanvraag van de vernieuwing  
05.08.2009



01 Inschrijvingsnummer  
**31317-03**

Nummer en dagtekening (dag en uur) van het depot

76044-03 12.08.1999 , 14.50

02 Vervaldatum  
12.08.2014

03 Naam van de depositant  
PresTop B.V.

04 Adres (straat en nummer) van de depositant  
De Dintel 29-31

05 Postcode, plaats en land van de depositant  
5684 PS Best,  
Nederland

06 Naam en adres van de gemachtigde of vermelding van het correspondentie-adres van de depositant

Algemeen Octrooi- en Merkenbureau  
John F. Kennedylaan 2  
5612 AB Eindhoven  
Nederland.

08 Afbeelding van de tekening of het model  
ZIE AFBEELDING(EN)

11 Vermelding van het voortbrengsel gevolgd door de aanduiding van de klasse(n) en onderklasse(n)

Informatiezuil (kl 14-02, 03; 20-03).

18 Dagtekening van de aanvraag van de vernieuwing  
05.08.2009



01 *Inschrijvingsnummer*  
**31331-00**

*Nummer en dagtekening (dag en uur) van het depot*

76108-00 27.08.1999 , 24.00

02 *Vervaldatum*  
27.08.2014

03 *Naam van de deposant*  
PANASONIC CORPORATION

04 *Adres (straat en nummer) van de deposant*  
No. 1006, Oaza-Kadoma, Kadoma-shi

05 *Postcode, plaats en land van de deposant*  
Osaka,  
Japan

06 *Naam en adres van de gemachtigde of vermelding van het correspondentie-adres van de deposant*

Cabinet Chaillot  
Avenue de l'Agent Sarre 16/20, BP 74  
92703 Colombes Cedex  
Frankrijk.

08 *Afbeelding van de tekening of het model*  
ZIE AFBEELDING(EN)

11 *Vermelding van het voortbrengsel gevolgd door de aanduiding van de klasse(n) en onderklasse(n)*

Batterijhouder (kl 9-03, 05).

13 *Recht van voorrang als bedoeld in artikel 4 van het verdrag van Parijs tot bescherming van de Industriële Eigendom*

Japan, dd. 03 03 1999, nr. 11-5454,  
Matsushita Electric Industrial Co., Ltd.

14 *Vermelding van de naam van de werkelijke ontwerper van de tekening*

KATSUHIKO Kumakura

18 *Dagtekening van de aanvraag van de vernieuwing*  
16.07.2009

FIG. 1

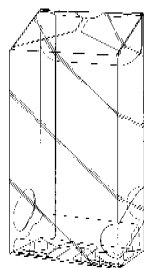


FIG. 2

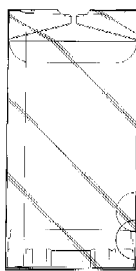


FIG. 3

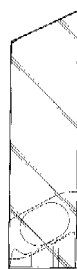


FIG. 4



FIG. 5

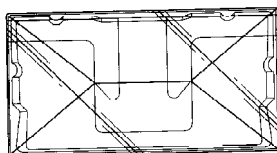


FIG. 6

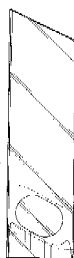


FIG. 7

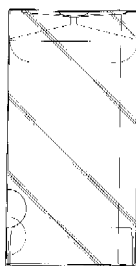
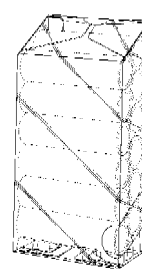


FIG. 8



01 *Numéro d'enregistrement*  
**31400-00**

*Numéro, date et heure du dépôt*  
76150-00 10.09.1999 , 10.15

02 *Date d'échéance*  
10.09.2014

03 *Nom du déposant*  
Dart Industries Inc.,  
Delaware corporation

04 *Adresse (rue et numéro) du déposant*  
14901 S. Orange Blossom Trail

05 *Code postal, localité et pays du déposant*  
Orlando, Florida 32837,  
Etats-Unis d'Amérique

06 *Nom et adresse du mandataire ou indication de l'adresse postale du déposant*

Bureau Gevers S.A.  
Holidaystraat 5  
B-1831 Diegem  
Belgique.

08 *Reproduction du dessin ou modèle*  
VOIR REPRODUCTION(S)

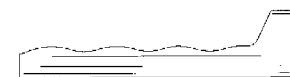
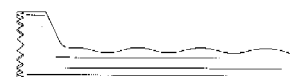
11 *Indication du produit suivi de la (des) classe(s) et de la (des) sous-classe(s)*  
Vide-pomme (cl 7-04).

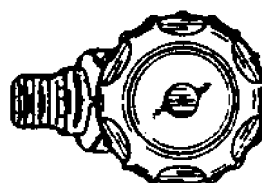
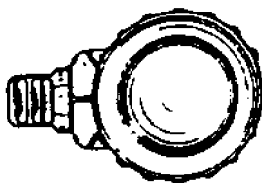
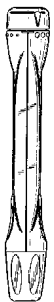
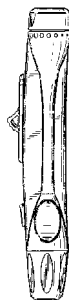
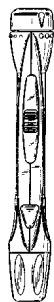
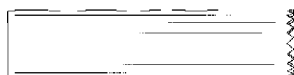
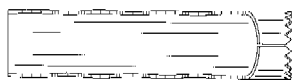
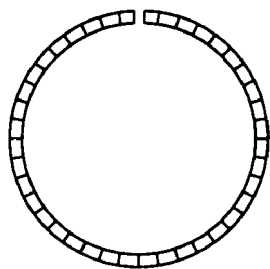
13 *Droit de priorité visé à l'article 4 de la Convention de Paris pour la protection de la Propriété Industrielle*  
Etats-Unis d'Amérique, le 31 03 1999,  
no. 29/102,759, WALLAYS Nele.

14 *Indication du nom du véritable créateur du dessin ou modèle*  
WALLAYS Nele

15 *Indication de l'ultime date pour l'ajournement de la publication*  
31.03.2000

18 *Date de réception de la requête du renouvellement*  
25.08.2009





- 01 Numéro d'enregistrement  
**31423-00**  
Numéro, date et heure du dépôt  
76072-00 23.08.1999 , 24.00
- 02 Date d'échéance  
23.08.2014
- 03 Nom du déposant  
LifeScan, Inc.,  
California corporation
- 04 Adresse (rue et numéro) du déposant  
1000 Gibraltar Drive
- 05 Code postal, localité et pays du déposant  
Milpitas - CA 95035-6312,  
Etats-Unis d'Amérique
- 06 Nom et adresse du mandataire ou indication  
de l'adresse postale du déposant  
Cabinet Chaillot  
Avenue de l'Agent Sarre 16/20, BP 74  
92703 Colombes Cedex  
France.
- 08 Reproduction du dessin ou modèle  
VOIR REPRODUCTION(S)
- 11 Indication du produit suivi de la (des)  
classe(s) et de la (des) sous-classe(s)  
Dispositif de perçage (cl 24-02).
- 13 Droit de priorité visé à l'article 4 de la Con-  
vention de Paris pour la protection de la Pro-  
priété Industrielle  
Etats-Unis d'Amérique, le 23 02 1999,  
no. 29/101018, RUF Christopher John;  
LEVAUGHN Richard Wayne.
- 18 Date de réception de la requête du renouvel-  
lement  
16.07.2009

- 01 Inschrijvingsnummer  
**31438-00**  
Nummer en dagtekening (dag en uur) van het  
depot  
76109-00 27.08.1999 , 24.00
- 02 Vervaldatum  
27.08.2014
- 03 Naam van de deposant  
PANASONIC CORPORATION
- 04 Adres (straat en nummer) van de deposant  
No. 1006, Oaza-Kadoma, Kadoma-shi
- 05 Postcode, plaats en land van de deposant  
Osaka,  
Japan
- 06 Naam en adres van de gemachtigde of ver-  
melding van het correspondentie-adres van  
de deposant  
Cabinet Chaillot  
Avenue de l'Agent Sarre 16/20, BP 74  
92703 Colombes Cedex  
Frankrijk.
- 08 Afbeelding van de tekening of het model  
ZIE AFBEELDING(EN)
- 11 Vermelding van het voortbrengsel gevolgd  
door de aanduiding van de klasse(n) en  
onderklasse(n)  
Batterijhouder (kl 9-05).
- 13 Recht van voorrang als bedoeld in artikel 4  
van het verdrag van Parijs tot bescherming  
van de Industriële Eigendom  
Japan, dd. 03 03 1999, nr. 11-5455,  
Matsushita Electric Industrial Co., Ltd.
- 14 Vermelding van de naam van de werkelijke  
ontwerper van de tekening  
KATSUHIKO Kumakura
- 18 Dagtekening van de aanvraag van de ver-  
nieuwing  
16.07.2009

FIG. 1



FIG. 2

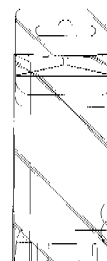


FIG. 3

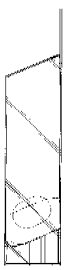


FIG. 4

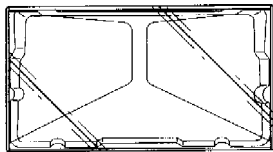


FIG. 5

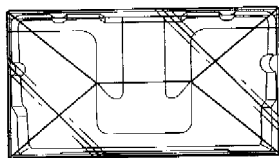


FIG. 6



FIG. 7

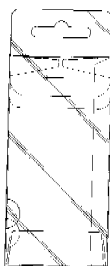


FIG. 8

01 *Inschrijvingsnummer***31538-00***Nummer en dagtekening (dag en uur) van het depot*

76099-00 27.08.1999 , 24.00

02 *Vervaldatum*

27.08.2014

03 *Naam van de deposant*Restore, Inc.,  
Florida corporation04 *Adres (straat en nummer) van de deposant*

3000 N.E. 30th Place, Suite 200

05 *Postcode, plaats en land van de deposant*Fort Lauderdale, Florida 33306,  
Ver.St.v.Am06 *Naam en adres van de gemachtigde of vermelding van het correspondentie-adres van de deposant*VEREENIGDE  
Johan de Wittlaan 7  
2517 JR Den Haag  
Nederland.08 *Afbeelding van de tekening of het model*

ZIE AFBEELDING(EN)

11 *Vermelding van het voortbrengsel gevolgd door de aanduiding van de klasse(n) en onderklasse(n)*

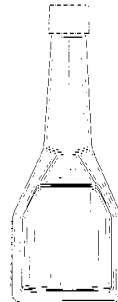
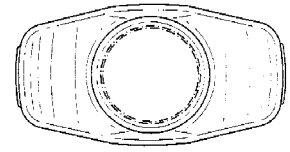
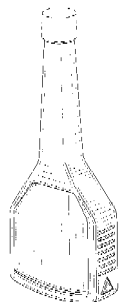
Houder (kl 9-01, 03).

13 *Recht van voorrang als bedoeld in artikel 4 van het verdrag van Parijs tot bescherming van de Industriële Eigendom*Ver.St.v.Am., dd. 02 03 1999, nr. 29/  
101,366, SULTAN Tim.14 *Vermelding van de naam van de werkelijke ontwerper van de tekening*

SULTAN Tim

18 *Dagtekening van de aanvraag van de vernieuwing*

12.08.2009

01 *Inschrijvingsnummer***31559-00***Nummer en dagtekening (dag en uur) van het depot*

76203-00 20.09.1999 , 24.00

02 *Vervaldatum*

20.09.2014

03 *Naam van de deposant*

Miller UK Limited

04 *Adres (straat en nummer) van de deposant*Bassington Industrial Estate,  
Bassington Lane05 *Postcode, plaats en land van de deposant*Cramlington, Northumberland NE23  
8AD,  
Groot-Brittannië06 *Naam en adres van de gemachtigde of vermelding van het correspondentie-adres van de deposant*Cabinet Chaillot  
Avenue de l'Agent Sarre 16/20, BP 74  
92703 Colombes Cedex  
Frankrijk.

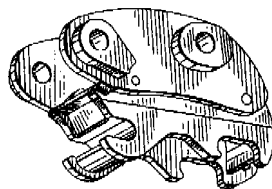
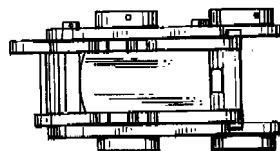
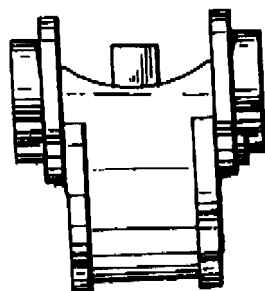
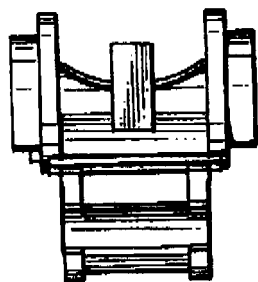
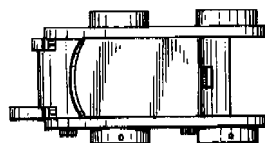
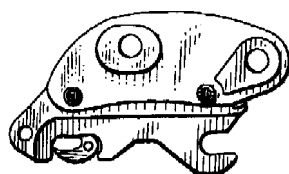
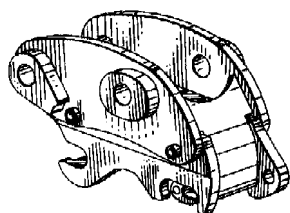
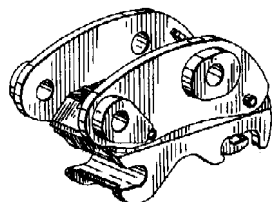
08 Afbeelding van de tekening of het model  
ZIE AFBEELDING(EN)

11 Vermelding van het voortbrengsel gevolgd door de aanduiding van de klasse(n) en onderklasse(n)

Koppeling voor graafmachines (kl 15-04).

18 Dagtekening van de aanvraag van de vernieuwing

11.06.2009



01 Inschrijvingsnummer

**31560-01**

Nummer en dagtekening (dag en uur) van het depot

76205-01 22.09.1999, 14.05

02 Vervaldatum

22.09.2014

03 Naam van de deponent

TiVo, Inc.,  
California corporation

04 Adres (straat en nummer) van de deponent

2055 Gateway Place, Suite 550

05 Postcode, plaats en land van de deponent

San Jose, CA 95110, Etats-Unis  
d'Amérique.  
Ver.St.v.Am

06 Naam en adres van de gemachtigde of vermelding van het correspondentie-adres van de deponent

Bureau Gevers N.V.  
Holidaystraat 5  
B-1831 Diegem  
België.

08 Afbeelding van de tekening of het model  
ZIE AFBEELDING(EN)

11 Vermelding van het voortbrengsel gevolgd door de aanduiding van de klasse(n) en onderklasse(n)

Afstandsbediening (kl 14-03).

12 Beschrijving van de kenmerkende eigenschappen van het nieuwe uiterlijk van het voortbrengsel; in voorkomend geval, vermelding van de onderdelen van de tekening of het model waarop de kleuren betrekking hebben

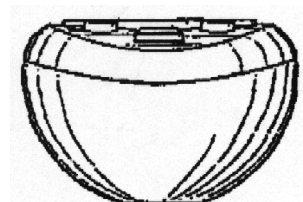
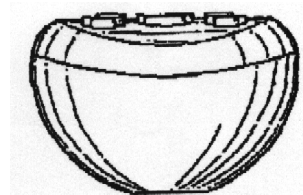
Fig. 1: bovenaanzicht van de afstandsbediening; fig. 2: rechter zij-aanzicht van de afstandsbediening, het linker zij-aanzicht is het spiegelbeeld van deze afbeelding; fig. 3: onderaanzicht van de afstandsbediening; fig. 4: ondereinde aanzicht van de afstandsbediening; fig. 5: bovineinde aanzicht van de afstandsbediening.

13 Recht van voorrang als bedoeld in artikel 4 van het verdrag van Parijs tot bescherming van de Industriële Eigendom

Ver.St.v.Am., nr. 29/102,331, dd. 22 03 1999, BACKS Jochen Philipp; BERTRAND Blaise; LEWIS Charles Richard Jr; HU Sam Yuchai; MACDOUGALL Donald; HEATON Kurtis G.; NEWBY Paul.

18 Dagtekening van de aanvraag van de vernieuwing

02.07.2009



01 Inschrijvingsnummer

**31613-01**

Nummer en dagtekening (dag en uur) van het depot

76433-01 22.11.1999, 24.00

02 Vervaldatum

22.11.2014

03 Naam van de deponent

VAN NIEL Wilhelmus J.

04 Adres (straat en nummer) van de deponent

Noordeindseweg 20

05 Postcode, plaats en land van de deponent

2645 AL Delfgauw,  
Nederland

06 Naam en adres van de gemachtigde of vermelding van het correspondentie-adres van de deponent

Nederlandsch Octroibureau  
J.W. Frisolaan 13  
2517 JS 's-Gravenhage  
Nederland.

08 Afbeelding van de tekening of het model  
ZIE AFBEELDING(EN)

11 Vermelding van het voortbrengsel gevolgd door de aanduiding van de klasse(n) en onderklasse(n)

Regenpijpbeugel (kl 8-08).

18 Dagtekening van de aanvraag van de vernieuwing

10.08.2009





01 *Inschrijvingsnummer*  
**31613-02**

*Nummer en dagtekening (dag en uur) van het depot*

76433-02 22.11.1999 , 24.00

02 *Vervaldatum*  
22.11.2014

03 *Naam van de deposant*  
VAN NIEL Wilhelmus J.

04 *Adres (straat en nummer) van de deposant*  
Noordeindseweg 20

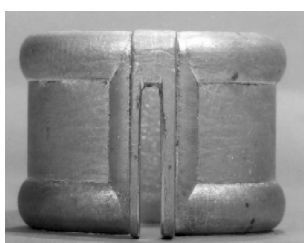
05 *Postcode, plaats en land van de deposant*  
2645 AL Delfgauw,  
Nederland

06 *Naam en adres van de gemachtigde of vermelding van het correspondentie-adres van de deposant*  
Nederlandsch Octrooibureau  
J.W. Frisolaan 13  
2517 JS 's-Gravenhage  
Nederland.

08 *Afbeelding van de tekening of het model*  
ZIE AFBEELDING(EN)

11 *Vermelding van het voortbrengsel gevolgd door de aanduiding van de klasse(n) en onderklasse(n)*  
Regenpijpbeugel (kl 8-08).

18 *Dagtekening van de aanvraag van de vernieuwing*  
10.08.2009



01 *Inschrijvingsnummer*  
**31613-03**

*Nummer en dagtekening (dag en uur) van het depot*

76433-03 22.11.1999 , 24.00

02 *Vervaldatum*  
22.11.2014

03 *Naam van de deposant*  
VAN NIEL Wilhelmus J.

04 *Adres (straat en nummer) van de deposant*  
Noordeindseweg 20

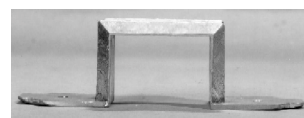
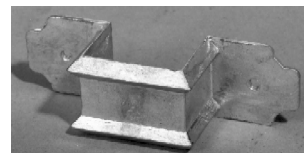
05 *Postcode, plaats en land van de deposant*  
2645 AL Delfgauw,  
Nederland

06 *Naam en adres van de gemachtigde of vermelding van het correspondentie-adres van de deposant*  
Nederlandsch Octrooibureau  
J.W. Frisolaan 13  
2517 JS 's-Gravenhage  
Nederland.

08 *Afbeelding van de tekening of het model*  
ZIE AFBEELDING(EN)

11 *Vermelding van het voortbrengsel gevolgd door de aanduiding van de klasse(n) en onderklasse(n)*  
Regenpijpbeugel (kl 8-08).

18 *Dagtekening van de aanvraag van de vernieuwing*  
10.08.2009



01 *Inschrijvingsnummer*  
**31640-01**

*Nummer en dagtekening (dag en uur) van het depot*

76622-01 06.01.2000 , 10.50

02 *Vervaldatum*  
06.01.2015

03 *Naam van de deposant*  
Toshiba Tec Kabushiki Kaisha

04 *Adres (straat en nummer) van de deposant*  
1-1, Kanda Nishiki-cho,  
Chiyoda-ku

05 *Postcode, plaats en land van de deposant*  
Tokyo 101-8442,  
Japan

06 *Naam en adres van de gemachtigde of vermelding van het correspondentie-adres van de deposant*

Octrooibureau Los en Stigter B.V.  
Weteringschans 96  
1017 XS Amsterdam  
Nederland.

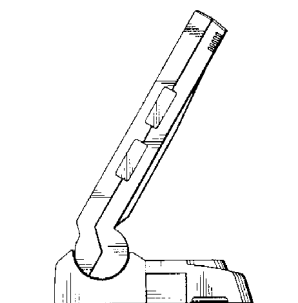
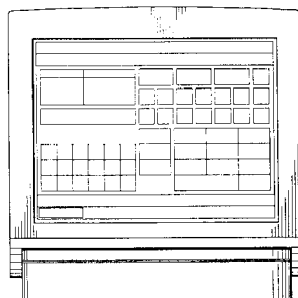
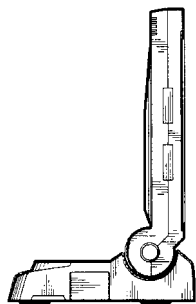
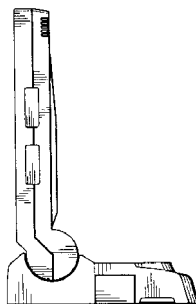
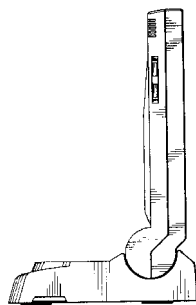
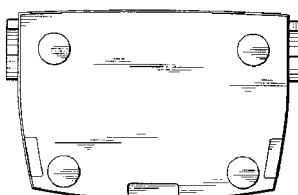
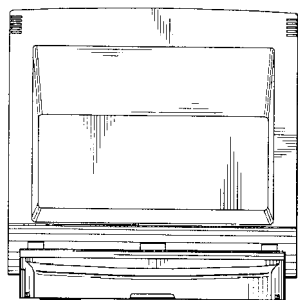
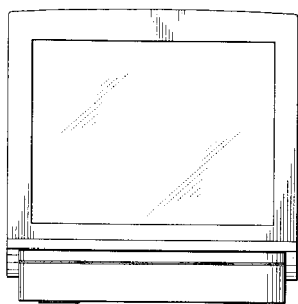
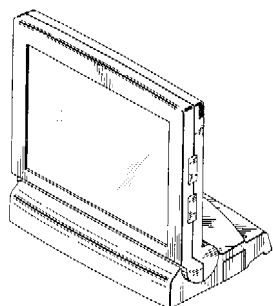
08 *Afbeelding van de tekening of het model*  
ZIE AFBEELDING(EN)

11 *Vermelding van het voortbrengsel gevolgd door de aanduiding van de klasse(n) en onderklasse(n)*  
Aanraakscherm (kl 14-02).

12 *Beschrijving van de kenmerkende eigenschappen van het nieuwe uiterlijk van het voortbrengsel; in voorkomend geval, vermelding van de onderdelen van de tekening of het model waarop de kleuren betrekking hebben*  
Fig. I.1: perspectiefisch aanzicht; fig. I.2: vooraanzicht; fig. I.3: achteraanzicht; fig. I.4: bovenaanzicht; fig. I.5: onderaanzicht; fig. I.6: linker

zij-aanzicht; fig. I.7: rechter zij-aanzicht; fig. I.8: lengtedoorsnede zonder binnenstructuur; fig. I.9: vooraanzicht van het model in gebruik; fig. I.10: zij-aanzicht van het model in een gewijzigde stand.

- 13 *Recht van voorrang als bedoeld in artikel 4 van het verdrag van Parijs tot bescherming van de Industriële Eigendom*  
Japan, dd. 29 09 1999, nr. HEI 11-26301, Toshiba Tec Kabushiki Kaisha.
- 14 *Vermelding van de naam van de werkelijke ontwerper van de tekening*  
ONO Yasuhiro; YOSHIDA Katsuhiko
- 18 *Dagtekening van de aanvraag van de vernieuwing*  
27.08.2009



01 *Inschrijvingsnummer*  
**31640-02**

*Nummer en dagtekening (dag en uur) van het depot*  
76622-02 06.01.2000, 10.50

02 *Vervaldatum*  
06.01.2015

03 *Naam van de deposant*  
Toshiba Tec Kabushiki Kaisha

04 *Adres (straat en nummer) van de deposant*  
1-1, Kanda Nishiki-cho,  
Chiyoda-ku

05 *Postcode, plaats en land van de deposant*  
Tokyo 101-8442,  
Japan

06 *Naam en adres van de gemachtigde of vermelding van het correspondentie-adres van de deposant*

Octrooibureau Los en Stigter B.V.  
Weteringschans 96  
1017 XS Amsterdam  
Nederland.

08 *Afbeelding van de tekening of het model*  
ZIE AFBEELDING(EN)

11 *Vermelding van het voortbrengsel gevolgd door de aanduiding van de klasse(n) en onderklasse(n)*

Aanraakscherm met kaartlezer (kl 14-02, 03).

12 *Beschrijving van de kenmerkende eigenschappen van het nieuwe uiterlijk van het voortbrengsel; in voorkomend geval, vermelding van de onderdelen van de tekening of het model waarop de kleuren betrekking hebben*

Fig. II.1: perspectiefisch aanzicht; fig. II.2: vooraanzicht; fig. II.3 : achteraanzicht; fig. II.4: bovenaanzicht; fig. II.5: onderaanzicht; fig. II.6: linker zij-aanzicht; fig. II.7: rechter zij-aanzicht; fig. II.8: lengtedoorsnede zonder binnenstructuur; fig. II.9: vooraanzicht van het model in gebruik; fig. II.10: zij-aanzicht van het model in een gewijzigde stand.

13 *Recht van voorrang als bedoeld in artikel 4 van het verdrag van Parijs tot bescherming van de Industriële Eigendom*

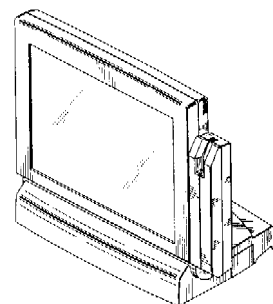
Japan, dd. 29 09 1999, nr. HEI 11-26302, Toshiba Tec Kabushiki Kaisha.

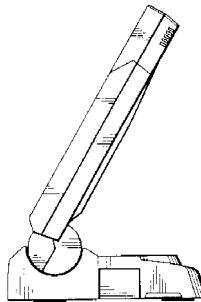
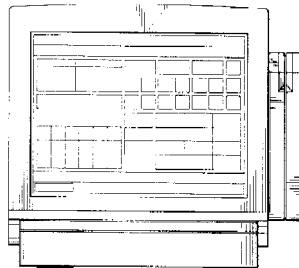
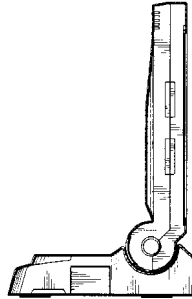
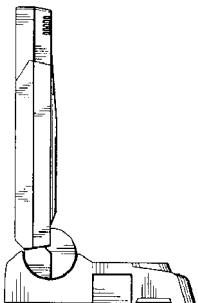
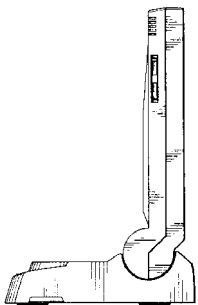
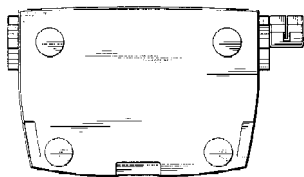
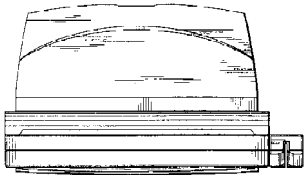
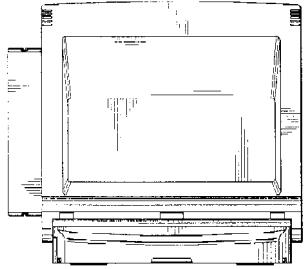
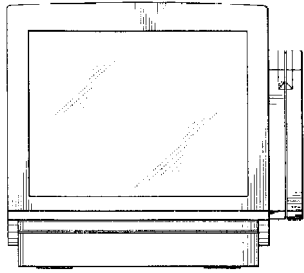
14 *Vermelding van de naam van de werkelijke ontwerper van de tekening*

ONO Yasuhiro; YOSHIDA Katsuhiko

18 *Dagtekening van de aanvraag van de vernieuwing*

27.08.2009





01 *Inschrijvingsnummer*  
**31752-00**

*Nummer en dagtekening (dag en uur) van het depot*

76607-00 23.12.1999 , 24.00

02 *Vervaldatum*  
23.12.2014

03 *Naam van de deposant*  
Sutherland Corporation,  
Texas corporation

04 *Adres (straat en nummer) van de deposant*  
1025 N. Stemmons Freeway, Suite 340

05 *Postcode, plaats en land van de deposant*  
Dallas, Texas 75207,  
Ver.St.v.Am

06 *Naam en adres van de gemachtigde of vermelding van het correspondentie-adres van de deposant*

Cabinet Chaillot  
Avenue de l'Agent Sarre 16/20, BP 74  
92703 Colombes Cedex  
Frankrijk.

08 *Afbeelding van de tekening of het model*  
ZIE AFBEELDING(EN)

11 *Vermelding van het voortbrengsel gevolgd door de aanduiding van de klasse(n) en onderklasse(n)*

Stoel (kl 6-01).

13 *Recht van voorrang als bedoeld in artikel 4 van het verdrag van Parijs tot bescherming van de Industriële Eigendom*

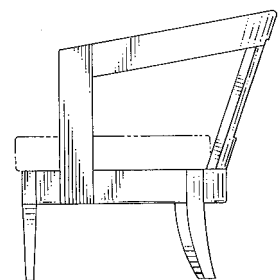
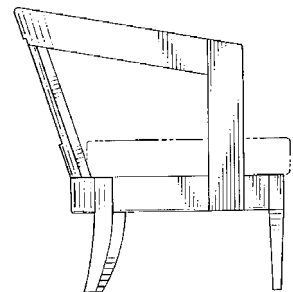
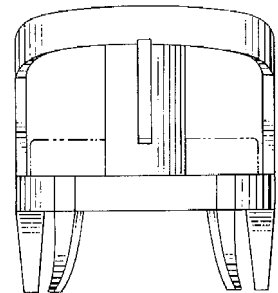
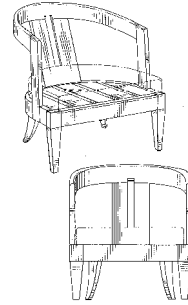
Ver.st.v.Am., dd. 06 07 1999, nr. 29/107,488, HUTTON John.

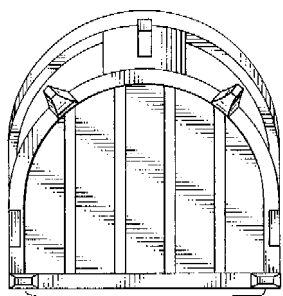
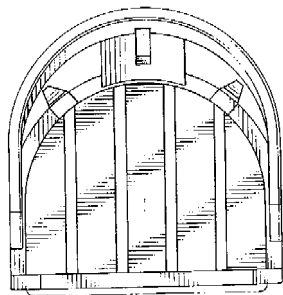
14 *Vermelding van de naam van de werkelijke ontwerper van de tekening*

HUTTON John

18 *Dagtekening van de aanvraag van de vernieuwing*

16.07.2009





01 *Inschrijvingsnummer*  
**31782-01**

*Nummer en dagtekening (dag en uur) van het depot*

76204-01 22.09.1999, 14.10

02 *Vervaldatum*  
22.09.2014

03 *Naam van de deposant*  
Col-Ven S.A.

04 *Adres (straat en nummer) van de deposant*  
Ruta 11 Km. 814

05 *Postcode, plaats en land van de deposant*  
Guadalupe Norte, Provincia de Santa Fe, Argentinië

06 *Naam en adres van de gemachtigde of vermelding van het correspondentie-adres van de deposant*  
Octrooibureau Los en Stigter B.V.  
Weteringschans 96  
1017 XS Amsterdam  
Nederland.

08 *Afbeelding van de tekening of het model*  
ZIE AFBEELDING(EN)

11 *Vermelding van het voortbrengsel gevolgd door de aanduiding van de klasse(n) en onderklasse(n)*

Afdekkingskap voor de as van een vervoermiddel (kl 12-11, 16).

12 *Beschrijving van de kenmerkende eigenschappen van het nieuwe uiterlijk van het voortbrengsel; in voorkomend geval, vermelding van de onderdelen van de tekening of het model waarop de kleuren betrekking hebben*

Fig. 1: perspectiefisch aanzicht van de onderkant van het model; fig. 2: perspectiefisch aanzicht van de bovenkant van het model; fig. 3: bovenaanzicht van het model; fig. 4: zij-aanzicht van het brede uiteinde van het model; fig. 5: zij-aanzicht van het smalle uiteinde van het model; fig. 6: rechter zij-aanzicht van het model, het

linker zij-aanzicht is het spiegelbeeld van deze afbeelding.

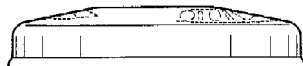
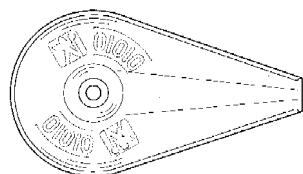
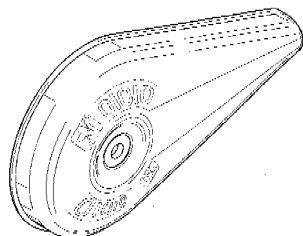
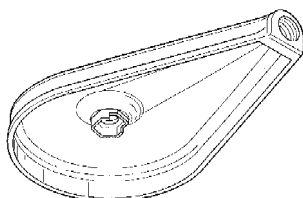
13 *Recht van voorrang als bedoeld in artikel 4 van het verdrag van Parijs tot bescherming van de Industriële Eigendom*

Argentinië, dd. 14 05 1999, nr. AR 66.805, Col-Ven S.A.

14 *Vermelding van de naam van de werkelijke ontwerper van de tekening*

COLUSSI Rafael Antonio; VÉNICA Néstor Juan

18 *Dagtekening van de aanvraag van de vernieuwing*  
25.08.2009



01 *Inschrijvingsnummer*  
**31939-00**

*Nummer en dagtekening (dag en uur) van het depot*

76669-00 19.01.2000, 10.00

02 *Vervaldatum*  
19.01.2015

03 *Naam van de deposant*  
BIP Holland B.V.

04 *Adres (straat en nummer) van de deposant*  
Leemstraat 6, Postbus 1497

05 *Postcode, plaats en land van de deposant*  
4700 BL Roosendaal, Nederland

06 *Naam en adres van de gemachtigde of vermelding van het correspondentie-adres van de deposant*

Algemeen Octrooi- en Merkenbureau  
John F. Kennedylaan 2

5612 AB Eindhoven  
Nederland.

08 *Afbeelding van de tekening of het model*  
ZIE AFBEELDING(EN)

11 *Vermelding van het voortbrengsel gevolgd door de aanduiding van de klasse(n) en onderklasse(n)*

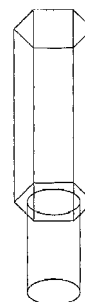
Snoepverpakking (kl 9-03, 05).

12 *Beschrijving van de kenmerkende eigenschappen van het nieuwe uiterlijk van het voortbrengsel; in voorkomend geval, vermelding van de onderdelen van de tekening of het model waarop de kleuren betrekking hebben*

De snoepverpakking wordt met name gekenmerkt door de tubevorm.

18 *Dagtekening van de aanvraag van de vernieuwing*

26.08.2009



01 *Inschrijvingsnummer*  
**31962-00**

*Nummer en dagtekening (dag en uur) van het depot*

76278-00 14.10.1999, 10.00

02 *Vervaldatum*  
14.10.2014

03 *Naam van de deposant*  
Licensing Consultants, S.A.

04 *Adres (straat en nummer) van de deposant*  
Antón Franch, 5.-

05 *Postcode, plaats en land van de deposant*  
08224 Terrassa (Barcelona), Spanje

06 *Naam en adres van de gemachtigde of vermelding van het correspondentie-adres van de deposant*

Algemeen Octrooi- en Merkenbureau  
John F. Kennedylaan 2  
5612 AB Eindhoven  
Nederland.

08 *Afbeelding van de tekening of het model*  
ZIE AFBEELDING(EN)

11 *Vermelding van het voortbrengsel gevolgd door de aanduiding van de klasse(n) en onderklasse(n)*

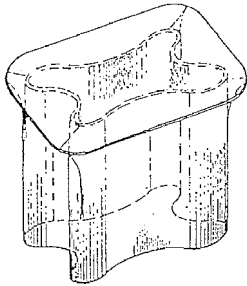
Verpakking (kl 9-03).

12 *Beschrijving van de kenmerkende eigenschappen van het nieuwe uiterlijk van het voortbrengsel; in voorkomend geval, vermelding van de onderdelen van de tekening of het model waarop de kleuren betrekking hebben*

De houder heeft een symmetrische geometrische vorm met twee vlakken, waarvan de een gesloten is en die een inwendig hol kruisvormig gedeelte begrenzen, waarvan de vier uiteinden zijn afgerond, verder bezit de houder vier concave holtes, waarin de het

pakket vormende bakjes zijn  
ingevoegd.

- 18 *Dagtekening van de aanvraag van de vernieuwing*  
06.08.2009



- 01 *Inschrijvingsnummer*

**31975-01**

*Nummer en dagtekening (dag en uur) van het depot*

76600-01 23.12.1999 , 24.00

- 02 *Vervaldatum*

23.12.2014

- 03 *Naam van de deposant*

VOF HSW

- 04 *Adres (straat en nummer) van de deposant*

Appelgaarde 75

- 05 *Postcode, plaats en land van de deposant*

2272 TB Voorburg,  
Nederland

- 08 *Afbeelding van de tekening of het model*

ZIE AFBEELDING(EN)

- 11 *Vermelding van het voortbrengsel gevolgd door de aanduiding van de klasse(n) en onderklasse(n)*

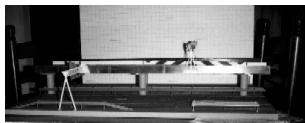
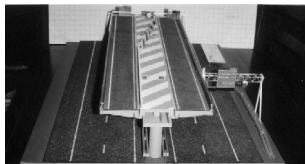
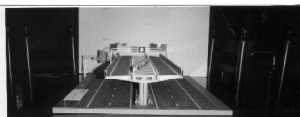
Snelwegconstructie (kl 10-06; 25-01, 02, 99).

- 14 *Vermelding van de naam van de werkelijke ontwerper van de tekening*

TOORENMAN Bert

- 18 *Dagtekening van de aanvraag van de vernieuwing*

14.08.2009



- 01 *Inschrijvingsnummer*

**31975-02**

*Nummer en dagtekening (dag en uur) van het depot*

76600-02 23.12.1999 , 24.00

- 02 *Vervaldatum*

23.12.2014

- 03 *Naam van de deposant*

VOF HSW

- 04 *Adres (straat en nummer) van de deposant*

Appelgaarde 75

- 05 *Postcode, plaats en land van de deposant*

2272 TB Voorburg,  
Nederland

- 08 *Afbeelding van de tekening of het model*

ZIE AFBEELDING(EN)

- 11 *Vermelding van het voortbrengsel gevolgd door de aanduiding van de klasse(n) en onderklasse(n)*

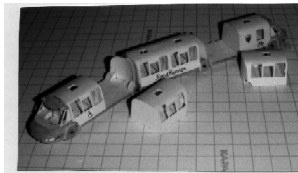
Bus (kl 12-08).

- 14 *Vermelding van de naam van de werkelijke ontwerper van de tekening*

TOORENMAN Bert

- 18 *Dagtekening van de aanvraag van de vernieuwing*

14.08.2009



- 01 *Inschrijvingsnummer*

**31975-03**

*Nummer en dagtekening (dag en uur) van het depot*

76600-03 23.12.1999 , 24.00

- 02 *Vervaldatum*

23.12.2014

- 03 *Naam van de deposant*

VOF HSW

- 04 *Adres (straat en nummer) van de deposant*

Appelgaarde 75

- 05 *Postcode, plaats en land van de deposant*

2272 TB Voorburg,  
Nederland

- 08 *Afbeelding van de tekening of het model*

ZIE AFBEELDING(EN)

- 11 *Vermelding van het voortbrengsel gevolgd door de aanduiding van de klasse(n) en onderklasse(n)*

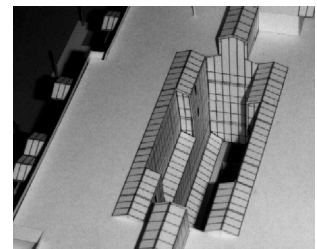
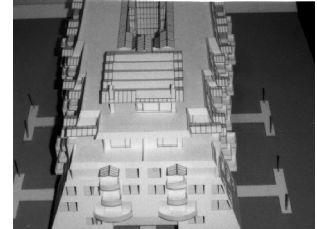
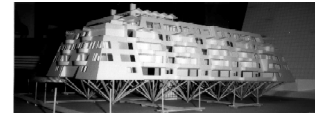
Gebouw (kl 25-03).

- 14 *Vermelding van de naam van de werkelijke ontwerper van de tekening*

TOORENMAN Bert

- 18 *Dagtekening van de aanvraag van de vernieuwing*

14.08.2009



- 01 *Inschrijvingsnummer*

**32032-00**

*Nummer en dagtekening (dag en uur) van het depot*

76745-00 10.02.2000 , 10.00

- 02 *Vervaldatum*

10.02.2015

- 03 *Naam van de deposant*

BIP Holland B.V.

- 04 *Adres (straat en nummer) van de deposant*

Leemstraat 6

- 05 *Postcode, plaats en land van de deposant*

4705 RH Roosendaal,  
Nederland

- 06 *Naam en adres van de gemachtigde of vermelding van het correspondentie-adres van de deposant*

Algemeen Octrooi- en Merkenbureau  
John F. Kennedylaan 2

5612 AB Eindhoven  
Nederland.

- 08 *Afbeelding van de tekening of het model*

ZIE AFBEELDING(EN)

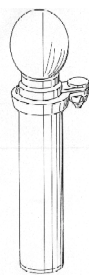
- 11 *Vermelding van het voortbrengsel gevolgd door de aanduiding van de klasse(n) en onderklasse(n)*

Koker (kl 9-01, 03, 07).

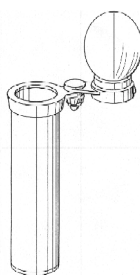
- 18 *Dagtekening van de aanvraag van de vernieuwing*

26.08.2009

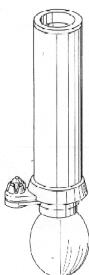




1

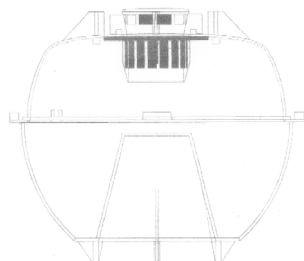
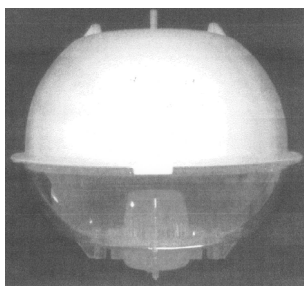


2

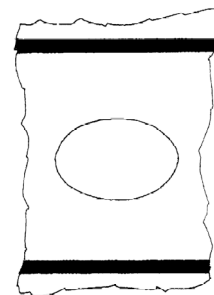


3

- 01 *Inschrijvingsnummer*  
**36120-00**  
*Nummer en dagtekening (dag en uur) van het depot*  
81216-00 15.09.2004 , 10.00
- 02 *Vervaldatum*  
15.09.2014
- 03 *Naam van de deposant*  
Johannes Jacobus van het Schip
- 04 *Adres (straat en nummer) van de deposant*  
De Bulten 6
- 05 *Postcode, plaats en land van de deposant*  
8091 EC Wezep,  
Nederland
- 08 *Afbeelding van de tekening of het model*  
ZIE AFBEELDING(EN)
- 11 *Vermelding van het voortbrengsel gevolgd door de aanduiding van de klasse(n) en onderklasse(n)*  
Insectenval (kl 22-06).
- 14 *Vermelding van de naam van de werkelijke ontwerper van de tekening*  
VAN HET SCHIP Johannes Jacobus
- 18 *Dagtekening van de aanvraag van de vernieuwing*  
21.08.2009



- 01 *Numéro d'enregistrement*  
**36183-00**  
*Numéro, date et heure du dépôt*  
81154-00 26.07.2004 , 23.59
- 02 *Date d'échéance*  
26.07.2014
- 03 *Nom du déposant*  
SAN CARLO GRUPPO  
ALIMENTARE S.p.A.
- 04 *Adresse (rue et numéro) du déposant*  
Via F.Turati 29
- 05 *Code postal, localité et pays du déposant*  
20121 Milano,  
Italie
- 06 *Nom et adresse du mandataire ou indication de l'adresse postale du déposant*  
Dennemeyer & Associates SA  
55 rue des Bruyères  
L-1274 Howald  
Luxembourg.
- 08 *Reproduction du dessin ou modèle*  
VOIR REPRODUCTION(S)
- 11 *Indication du produit suivi de la (des) classe(s) et de la (des) sous-classe(s)*  
Etiquette pour emballage (cl 19-08).
- 13 *Droit de priorité visé à l'article 4 de la Convention de Paris pour la protection de la Propriété Industrielle*  
Italie, le 05 02 2004, no.  
MI2004O000035, SAN CARLO  
GRUPPO ALIMENTARE S.p.A.
- 18 *Date de réception de la requête du renouvellement*  
17.07.2009



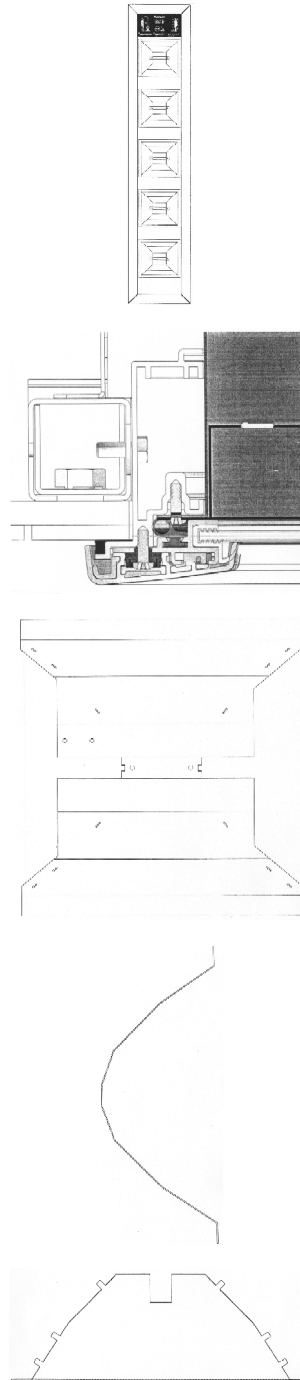
- 01 *Numéro d'enregistrement*  
**36248-00**  
*Numéro, date et heure du dépôt*  
81049-00 04.05.2004 , 23.59
- 02 *Date d'échéance*  
04.05.2014
- 03 *Nom du déposant*  
COMPAGNIE GERVAIS DANONE  
(société anonyme)
- 04 *Adresse (rue et numéro) du déposant*  
Boulevard Haussmann 17
- 05 *Code postal, localité et pays du déposant*  
75009 Paris,  
France
- 06 *Nom et adresse du mandataire ou indication de l'adresse postale du déposant*  
Cabinet Regimbeau,  
Conseils en Propriété industrielle  
Rue de Chazelles 20  
75847 Paris Cedex 17  
France.
- 08 *Reproduction du dessin ou modèle*  
VOIR REPRODUCTION(S)
- 11 *Indication du produit suivi de la (des) classe(s) et de la (des) sous-classe(s)*  
Bouteille (cl 9-01).
- 18 *Date de réception de la requête du renouvellement*  
07.04.2009



- 01 *Inschrijvingsnummer*  
**36346-00**  
*Nummer en dagtekening (dag en uur) van het depot*  
81413-00 08.02.2005 , 14.00
- 02 *Vervaldatum*  
08.02.2015
- 03 *Naam van de deposant*  
Peter Lucas Spanjer
- 04 *Adres (straat en nummer) van de deposant*  
Valkhof 138
- 05 *Postcode, plaats en land van de deposant*  
1082 VM Amsterdam,  
Nederland
- 08 *Afbeelding van de tekening of het model*  
ZIE AFBEELDING(EN)
- 11 *Vermelding van het voortbrengsel gevolgd door de aanduiding van de klasse(n) en onderklasse(n)*  
Grafisch symbool (kl 99).
- 14 *Vermelding van de naam van de werkelijke ontwerper van de tekening*  
SPANJER Peter Lucas
- 18 *Dagtekening van de aanvraag van de vernieuwing*  
11.08.2009

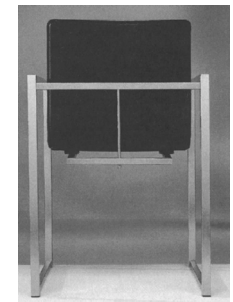
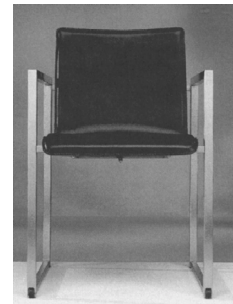
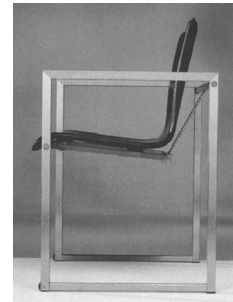


- 01 *Inschrijvingsnummer*  
**36356-00**  
*Nummer en dagtekening (dag en uur) van het depot*  
80978-00 19.04.2004 , 10.00
- 02 *Vervaldatum*  
19.04.2014
- 03 *Naam van de deposant*  
Sunshower BV
- 04 *Adres (straat en nummer) van de deposant*  
Pieter Braayweg 69
- 05 *Postcode, plaats en land van de deposant*  
1099 DK Amsterdam,  
Nederland
- 08 *Afbeelding van de tekening of het model*  
ZIE AFBEELDING(EN)
- 11 *Vermelding van het voortbrengsel gevolgd door de aanduiding van de klasse(n) en onderklasse(n)*  
Zonnebank (kl 28-03).
- 14 *Vermelding van de naam van de werkelijke ontwerper van de tekening*  
WEGDAM Merijn
- 18 *Dagtekening van de aanvraag van de vernieuwing*  
08.06.2009



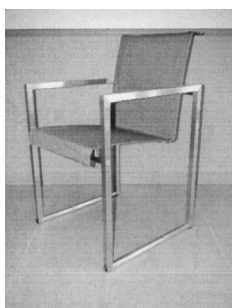
- 01 *Inschrijvingsnummer*  
**36422-01**  
*Nummer en dagtekening (dag en uur) van het depot*  
81401-01 01.02.2005 , 10.00
- 02 *Vervaldatum*  
01.02.2015
- 03 *Naam van de deposant*  
GHEKIERE INDUSTRIES BVBA
- 04 *Adres (straat en nummer) van de deposant*  
Industrielaan 5

- 05 *Postcode, plaats en land van de deposant*  
8520 Kuurne,  
België
- 06 *Naam en adres van de gemachtigde of vermelding van het correspondentie-adres van de deposant*  
K.O.B. N.V.  
Kennedypark 31c  
B-8500 Kortrijk  
België.
- 08 *Afbeelding van de tekening of het model*  
ZIE AFBEELDING(EN)
- 11 *Vermelding van het voortbrengsel gevolgd door de aanduiding van de klasse(n) en onderklasse(n)*  
Stoel (kl 6-01).
- 18 *Dagtekening van de aanvraag van de vernieuwing*  
17.08.2009



- 01 *Inschrijvingsnummer*  
**36422-02**  
*Nummer en dagtekening (dag en uur) van het depot*  
81401-02 01.02.2005 , 10.00
- 02 *Vervaldatum*  
01.02.2015
- 03 *Naam van de deposant*  
GHEKIERE INDUSTRIES BVBA

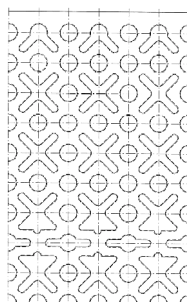
- 04 Adres (straat en nummer) van de deposant  
Industrielaan 5
- 05 Postcode, plaats en land van de deposant  
8520 Kuurne,  
België
- 06 Naam en adres van de gemachtigde of vermelding van het correspondentie-adres van de deposant  
K.O.B. N.V.  
Kennedypark 31c  
B-8500 Kortrijk  
België.
- 08 Afbeelding van de tekening of het model  
ZIE AFBEELDING(EN)
- 11 Vermelding van het voortbrengsel gevolgd door de aanduiding van de klasse(n) en onderklasse(n)  
Stoel (kl 6-01).
- 18 Dagtekening van de aanvraag van de vernieuwing  
17.08.2009



- 01 Inschrijvingsnummer  
**36465-00**  
Nummer en dagtekening (dag en uur) van het depot  
81478-00 24.03.2005 , 14.15
- 02 Vervaldatum  
24.03.2015
- 03 Naam van de deposant  
H.V.H. Holding B.V.
- 04 Adres (straat en nummer) van de deposant  
Koningshoek 2
- 05 Postcode, plaats en land van de deposant  
5094 CC Lage Mierde  
Nederland
- 06 Naam en adres van de gemachtigde of vermelding van het correspondentie-adres van de deposant  
Merkenbureau Bouma B.V.  
Postbus 30177  
3001 DD Rotterdam  
Nederland.
- 08 Afbeelding van de tekening of het model  
ZIE AFBEELDING(EN)
- 11 Vermelding van het voortbrengsel gevolgd door de aanduiding van de klasse(n) en onderklasse(n)  
Koek(lepel) (kl 1-01; 7-03).
- 12 Beschrijving van de kenmerkende eigenschappen van het nieuwe uiterlijk van het voortbrengsel; in voorkomend geval, vermelding van de onderdelen van de tekening of het model waarop de kleuren betrekking hebben  
Koek in deegvorm van een lepel.
- 18 Dagtekening van de aanvraag van de vernieuwing  
27.08.2009



- 01 Numéro d'enregistrement  
**36770-00**  
Numéro, date et heure du dépôt  
06674-00 19.01.2005 , 14.45
- 02 Date d'échéance  
19.01.2015
- 03 Nom du déposant  
Erich Meyer-Gillessen AG
- 04 Adresse (rue et numéro) du déposant  
Nieder-Emmels 19 B
- 05 Code postal, localité et pays du déposant  
4780 St. Vith,  
Belgique
- 08 Reproduction du dessin ou modèle  
VOIR REPRODUCTION(S)
- 11 Indication du produit suivi de la (des) classe(s) et de la (des) sous-classe(s)  
Feuille en matière artificielle (5-06).
- 14 Indication du nom du véritable créateur du dessin ou modèle  
MEYER Erich
- 18 Date de réception de la requête du renouvellement  
20.08.2009



#@mmp 2337





## Rubriek VIII Rubrique VIII

*Beneluxdepots waarbij wijzigingen van de inschrijving van de tekening of het model in het register werden aangetekend (regel 3.1 van het Uitvoeringsreglement).*

- 01 Overdrachten
- 02 Licenties
- 03 Pandrechten
- 04 Beslagleggingen
- 05 Doorhalen van licenties, pand, beslag
- 06 Adreswijzigingen (houder)
- 07 Naamswijzigingen (houder)
- 08
  - a Wijzigingen van correspondentie-adres
  - b Aanstelling of wijziging van gemachtigde
  - c Naams- en adreswijzigingen van gemachtigde
  - d Naams- of adreswijzigingen van gemachtigde
- 09 Naams- en adreswijzigingen (houder)
- 10 Verbeteringen van schrijffouten
- 11 Overige verbeteringen

N.B - De na de tekst van een wijziging voorkomende aanduiding betreft een interne codering.  
 - Indien na de datum van aantekening de aanduidingen (1), (2), enz. voorkomen betekent dit dat bij de registraties gelijktijdig meerdere wijzigingen zijn aangetekend. Tevens geven deze aanduidingen de volgorde der wijzigingen aan.

*Dépôts Benelux auprès desquels sont enregistrées au registre des modifications de l'enregistrement du dessin ou modèle (règle 3.1 du Règlement d'exécution).*

- 01 Cessions
- 02 Licences
- 03 Droits de gage
- 04 Saisies
- 05 Radiation de licences, gages, saisies
- 06 Changement d'adresse (titulaire)
- 07 Changement de nom (titulaire)
- 08
  - a Changements d'adresse de correspondance
  - b Institution ou changement de mandataire
  - c Changements de nom et d'adresse du mandataire
  - d Changements de nom ou d'adresse du mandataire
- 09 Changement de nom et d'adresse (titulaire)
- 10 Corrections d'erreurs de plume
- 11 Autre rectifications

N.B - L'indication qui pourrait figurer après le texte d'une modification est un code interne.  
 - Si les indications (1), (2), etc. devaient figurer après la date de notification, cela signifie qu'il y a plusieurs modifications qui sont notifiées simultanément. Ces indications font également apparaître le rang des modifications.



# 1 OVERDRACHTEN CESSIONS

**26663-01/26663-02**

*Overgegaan aan:*

Kraft Foods Global Brands LLC,  
Delaware limited liability company  
Three Lakes Drive  
Northfield, Illinois 60093,  
Ver.St.v.America.  
Ver.St.v.Am

00033-002;

Aangetekend: 26.08.2009

# 6 ADRESWIJZIGINGEN CHANGEMENTS D'ADRESSE

**26887-00, 28089-04**

*Adres gewijzigd in:*

Leenderweg 180, Postbus 16  
5550 AA Valkenswaard,

20027-002;

Aangetekend: 14.07.2009

**29697-02/29697-03, 29697-11/29697-14, 30968-00**

*Adres gewijzigd in:*

Leenderweg 180, Postbus 16  
5550 AA Valkenswaard,

20028-007;

Aangetekend: 14.07.2009

**30131-03, 30372-02, 30372-06,  
30372-09, 30376-01, 31756-03,  
31756-10**

*Adres gewijzigd in:*

Leenderweg 180, Postbus 16  
5550 AA Valkenswaard,

20029-007;

Aangetekend: 14.07.2009

**32076-01/32076-02, 32322-01/32322-12, 32877-00, 33641-02/ 33641-03,  
34023-01/34023-09, 34024-00, 34509-01/34509-02**

*Adres gewijzigd in:*

Leenderweg 180, Postbus 16  
5550 AA Valkenswaard,

20030-029;

Aangetekend: 14.07.2009

**36274-01/36274-02**

*Adres gewijzigd in:*

Olstgracht 34  
1324 EC Almere,

20031-002;

Aangetekend: 07.08.2009

**36365-01/36365-03**

*Adres gewijzigd in:*

Leeuwenwerf 96  
1018 KA Amsterdam,

20032-003;

Aangetekend: 26.08.2009



## 7 NAAMSWIJZIGINGEN CHANGEMENTS DE NOM

---

### 36221-01/36221-03

*Naam gewijzigd in:*

Marie-Louise Catherina Groot  
Kormelink, h.o.d.n. Kast van een huis

30010-003;

Aangetekend: 01.07.2009

---

### 31474-00

*Changement de nom en:*

PANASONIC CORPORATION

30013-001;

Enregistré: 05.08.2009

---

## 8b AANSTELLING OF WIJ- ZIGING VAN GEMACHTIGDE INSTITUTION OU CHAN- GEMENT DE MANDA- TAIRE

---

### 31474-00

*Institution ou changement de mandataire:*

Cabinet Chaillot  
Avenue de l'Agent Sarre 16/20, BP 74  
92703 Colombes Cedex  
France.

41088-001;

Enregistré: 05.08.2009

---

### 19268-00

*Institution ou changement de mandataire:*

Cabinet Chaillot  
Avenue de l'Agent Sarre 16/20, BP 74  
92703 Colombes Cedex  
France.

41090-001;

Enregistré: 14.08.2009

---

### 19808-00

*Institution ou changement de mandataire:*

Cabinet Chaillot  
Avenue de l'Agent Sarre 16/20, BP 74  
92703 Colombes Cedex  
France.

41091-001;

Enregistré: 14.08.2009

---

### 31547-00

*Institution ou changement de mandataire:*

Cabinet Chaillot  
Avenue de l'Agent Sarre 16/20, BP 74  
92703 Colombes Cedex  
France.

41092-001;

Enregistré: 14.08.2009

---

### 31496-01/31496-02

*Institution ou changement de mandataire:*

Cabinet Chaillot  
Avenue de l'Agent Sarre 16/20, BP 74  
92703 Colombes Cedex  
France.

41094-002;

Enregistré: 14.08.2009

---

### 31534-01

*Institution ou changement de mandataire:*

Cabinet Chaillot  
Avenue de l'Agent Sarre 16/20, BP 74  
92703 Colombes Cedex  
France.

41095-001;

Enregistré: 14.08.2009

---

### 36130-01/36130-03

*Institution ou changement de mandataire:*

Cabinet Chaillot  
Avenue de l'Agent Sarre 16/20, BP 74  
92703 Colombes Cedex  
France.

41097-003;

Enregistré: 14.08.2009

---

### 37613-00

*Aanstelling of wijziging van gemachtigde:*

Octrooibureau Arnold & Siedsma  
Sweelinckplein 1  
2517 GK 's-Gravenhage  
Nederland.

41098-001;

Aangetekend: 20.08.2009

---

### 18791-00

*Institution ou changement de mandataire:*

Cabinet Chaillot  
Avenue de l'Agent Sarre 16/20, BP 74  
92703 Colombes Cedex  
France.

41099-001;

Enregistré: 28.08.2009

---

### 26663-01/26663-02

*Aanstelling of wijziging van gemachtigde:*

Bureau Gevers N.V.  
Holidaystraat 5  
B-1831 Diegem  
België.

41102-002;

Aangetekend: 26.08.2009

---

**36447-00**

*Institution ou changement de mandataire:*

Office de brevets Ernest T.  
FREYLINGER S.A.  
234 route d' Arlon  
L-8011 Strassen  
Luxembourg.

41103-001;

Enregistré: 28.08.2009

---

**31414-00**

*Aanstelling of wijziging van gemachtigde:*

Freshfields Bruckhaus Deringer  
Strawinskylaan 10  
1077 XZ Amsterdam  
Nederland.

41107-001;

Aangetekend: 07.09.2009

---

#@mmpp 142



**Index:**

**Gemachtigden  
Mandataires**

---

## Symbolen/Symboles

---

.....69

---

### A

---

**Algemeen Octrooi- en Merkenbureau**  
John F. Kennedylaan 2  
5612 AB Eindhoven

**Nederland.**

..... 53, 61, 62

---

### B

---

**Bureau Gevers N.V.**  
Holidaystraat 5  
B-1831 Diegem  
België.

..... 44, 57, 69

**Bureau Gevers S.A.**  
Holidaystraat 5  
B-1831 Diegem  
Belgique.

..... 12, 38, 39, 45, 54

---

### C

---

**Cabinet Chaillot**  
Avenue de l'Agent Sarre 16/20, BP 74  
92703 Colombes Cedex  
France.

..... 41, 42, 55, 69

**Cabinet Chaillot**  
Avenue de l'Agent Sarre 16/20, BP 74  
92703 Colombes Cedex

**Frankrijk.**

..... 54, 55, 56, 60

**Cabinet Regimbeau,**  
Conseils en Propriété industrielle  
Rue de Chazelles 20  
75847 Paris Cedex 17  
France.

.....63

---

### D

---

**Denнемeyer & Associates SA**  
55 rue des Bruyères  
L-1274 Howald

**Luxembourg.**

.....63

---

### F

---

**Freshfields Bruckhaus Deringer**

**Strawinskylaan 10**



1077 XZ Amsterdam .....70  
 Nederland.

---

## H

---

Haagsch Octrooibureau ..... 29, 40, 48  
 Breitnerlaan 146  
 2596 HG 's-Gravenhage  
 Nederland.

---

## I

---

INLEX EXPERTISE ..... 13  
 Rue Pierre Charron 68  
 75008 Paris  
 France.

---

## K

---

K.O.B. N.V. ..... 64, 65  
 Kennedypark 31c  
 B-8500 Kortrijk  
 België.

---

## M

---

Merkenbureau Bouma B.V. ..... 49  
 Postbus 30177  
 3001 DD Rotterdam  
 Nederland.  
 ..... 65  
 Merkenbureau Hendriks & Co. BV  
 Postbus 379  
 1400 AJ Bussum  
 Merkenbureau Knijff & Partners B.V.  
 Leeuwendeldseweg 12  
 1382 LX Weesp  
 Nederland. .... 50, 51, 52

---

## N

---

Nederlandsch Octrooibureau ..... 41, 42  
 J.W. Frisolaan 13  
 2517 JS 's-Gravenhage  
 Nederland.  
 ..... 52, 57, 58  
 NOVAGRAAF BELGIUM N.V./S.A.  
 Boulevard du Souverain 7  
 1170 Bruxelles  
 Belgique.  
 Novagraaf Nederland B.V.  
 Hogehilweg 3  
 1101 CA Amsterdam-Zuidoost  
 Nederland. .... 46, 47, 48

---

## O

---

2517 GK 's-Gravenhage Nederland. .....	69	Office Ernest T. FREYLINGER S.A. 234 route d'Arlon L-8010 Strassen Luxembourg. .....	19, 70 31, 40
Octrooibureau Los en Stigter B.V. Weteringschans 96 1017 XS Amsterdam Nederland. .....	43, 58, 59, 61	Office Kirkpatrick S.A. 32, Avenue Wolfers B-1310 La Hulpe Belgique. .....	16, 17, 43, 44, 45, 52
Office de brevets Ernest T. FREYLINGER S.A. 234 route d'Arlon L-8011 Strassen Luxembourg.			

---

## P

---

P. Hendriks Uden B.V. Liessenstraat 2 5405 AG Uden	Nederland. .....		22
--	---------------------	--	----

---

## R

---

Rob van Dalen Distellaar 10 5467 BN Veghel	Nederland. .....		15
--	---------------------	--	----

---

## S

---

Shieldmark.Zacco Overschiestraat 61 1062 XD Amsterdam	Nederland. .....		38
---	---------------------	--	----

---

## T

---

TMARK CONSEILS 31 rue Tronchet 75008 Paris	France. .....		25, 26, 27
--	------------------	--	------------

---

## V

---

VEREENIGDE Johan de Wittlaan 7 2517 JR Den Haag	Nederland. .....		50, 56
---	---------------------	--	--------







## Index:

## Deposanten Déposants

---

### A

---

Alan Blayney .....	49	Albert Heilo .....	36
--------------------	----	--------------------	----

---

### B

---

B.C.A. LEISURE LIMITED .....	38	Brother Kogyo Kabushiki Kaisha .....	44
BIP Holland B.V. ....	61, 62	B.S.A., Société Anonyme à Directoire et Conseil de Surveillance	
BLACK & DECKER INC., Delaware corporation .....	44, 45	13	

---

### C

---

CANON KABUSHIKI KAISHA .....	42	Col-Ven S.A. ....	61
Cente Pieter Adriaan Dieleman .....	25	COMPAGNIE GERVAIS DANONE (société anonyme) .....	63
Cerisette Oisterwijk B.V. ....	25	CUVELIER Pascale .....	30

---

### D

---

Dart Industries Inc., Delaware corporation .....	45, 54	De Vries Kozijnen B.V. ....	46, 47, 48
Dennis Hendricus Martinus van der Rijt .....	22	Dierenspecialzaak de Beijer VOF .....	29, 30
Desirée Elisabeth van de Laar h.o.d.n. Studio Daisies .....	24	DYSON LIMITED .....	52
De Tegel B.V. ....	13, 14, 15		

---

### E

---

EBEMA N.V. ....	23	Erich Meyer-Gillessen AG .....	65
Edwin Vreeken .....	25		

---

### F

---

FABRILISSIME SPRL .....	20
Forest Group Nederland B.V. ....	29
Frans Siemons .....	28



---

## G

---

Gagi KAPLAN .....41, 42	GLASDON GROUP LIMITED .....41
GENERALE BISCUIT, société par actions simplifiée .. 25, 26, 27	GREIF BROS. CORPORATION, Delaware corporation .....43
GHEKIERE INDUSTRIES BVBA .....64	Guangxi Golden Throat Co. Ltd. ....12
Gijsbert de Werker ..... 20, 21, 22	

---

## H

---

Hoefgraaf BV .....30	H.V.H. Holding B.V. ....65
Hub Bub bv .....29	

---

## I

---

ILLUM B.V. ....15
-------------------

---

## J

---

Johannes Jacobus van het Schip .....63	Joos Verbraak .....31
--	-----------------------

---

## K

---

Karel Knevel .....30	Kruisbergen Ferro & Kunststof b.v. ....17, 18
Kijlstra B.V. ....48	

---

## L

---

Licensing Consultants, S.A. ....61	LifeScan, Inc., California corporation .....55
------------------------------------	--

---

## M

---

Marc Theodoor Hubert Vermeulen .....20	Microfibres, Inc., Rhode Island corporation .....52
Martinus Augustinus Carolus Kanters h.o.d.n. Sfeerfotograaf 32	Miller UK Limited .....56
Metaalwarenfabriek Den Haan Rotterdam B.V. ....40	Mouthaan Boekdruk en Offset B.V. ....19

---

## N

---

NMC S.A. ....19

---

## O

---

ORTUÑO SANTA Pedro .....49

---

## P

---

PANASONIC CORPORATION .....54, 55

Pascal Wilhelm Nieulande .....36

Peter Lucas Spanjer .....64

Pharma Technik Unternehmensberatung S.A. ....31

PLATENBURG, GERARDUS LEONARDUS GEMMA .....38

Powershot Tool Company, Inc. ....38

PresTop B.V. ....53

---

## R

---

RAACO INTERNATIONAL A/S .....39

Reckitt Benckiser N.V. .... 50, 51, 52

Remco Simon Klopper, Oostermeerlaan 113, 2652 CW Berkel en

Rodenrijs .....20

Restore, Inc., Florida corporation .....56

Rudolf Simon Muller .....19

---

## S

---

SAN CARLO GRUPPO ALIMENTARE S.p.A. ....63

Smurfit Kappa Mercurius B.V. ....43

Sunshower BV .....64

Sutherland Corporation, Texas corporation .....60

---

## T

---

The Scott Fetzer Company, Delaware corporation .....16

TiVo, Inc., California corporation .....57

Toshiba Tec Kabushiki Kaisha .....58, 59

---

## V

---

Van Der Plas Meubel & Project BV .....27, 28

van Gils Beheer BV .....23, 24

VAN NIEL Wilhelmus J. ....57, 58

VILLEROY & BOCH S.à.r.l. ....39, 40

VOF HSW .....62

---

W

---

Wim Winters .....47

World Ball Company Ltd. c/o MARSHALLS ..... 15



## Index:

## Klassen en onderklassen Classes et sous-classes

---

### 01

---

01-01 .....65

---

### 02

---

02-01 .....49

02-04 .....49

02-02 .....49

---

### 03

---

03-01 ..... 31, 39, 49

03-03 .....36

---

### 05

---

05-05 .....52

05-06 .....65

---

### 06

---

06-01 ..... 17, 28, 30, 36, 60, 64, 65

06-05 .....36

06-03 ..... 24, 28, 36

06-06 .....17

---

### 07

---

07-01 ..... 13, 40, 45

07-06 .....20

07-03 .....65

07-07 .....47

07-04 .....54

07-99 ..... 20, 47, 50, 51, 52

07-05 ..... 50, 51, 52

---

### 08

---

08-01 .....44, 45

08-02 .....38



08-06 .....	46	08-99 .....	29
08-08 .....	57, 58		

---

## 09

---

09-01 .....	50, 56, 62, 63	09-05 .....	16, 17, 31, 50, 54, 55, 61
09-02 .....	43	09-07 .....	62
09-03 .....	12, 19, 25, 26, 27, 43, 50, 54, 56, 61, 62	09-09 .....	41

---

## 10

---

10-06 .....	62
-------------	----

---

## 11

---

11-01 .....	20, 41, 42	11-02 .....	19, 25
-------------	------------	-------------	--------

---

## 12

---

12-06 .....	30	12-12 .....	17, 18, 19
12-08 .....	62	12-16 .....	38, 61
12-11 .....	61		

---

## 14

---

14-02 .....	42, 44, 53, 58, 59	14-04 .....	23, 24
14-03 .....	53, 57, 59		

---

## 15

---

15-04 .....	57	15-09 .....	44, 45
15-05 .....	16, 17, 52		

---

## 16

---

16-03 .....	42, 44
-------------	--------



---

# 18

---

18-02 .....42, 44

---

# 19

---

19-08 ..... 20, 21, 22, 31, 32, 38, 63

---

# 20

---

20-01 ..... 53, 58, 59      20-03 .....53

---

# 21

---

21-01 .....15, 52

---

# 22

---

22-06 .....63

---

# 24

---

24-02 .....55

---

# 25

---

25-01 ..... 13, 14, 15, 19, 23, 47, 48, 62      25-03 .....62  
25-02 ..... 13, 14, 15, 23, 30, 47, 48, 62      25-99 .....62

---

# 26

---

26-04 .....40      26-05 .....15, 40

---

# 28

---

28-03 .....64

---

---

# 30

---

30-02 .....29, 30

---

---

# 32

---

32-00 ..... 20, 29, 64



## Index:

## Produits

### A

Appareils de télécommunication et de télécommande sans fil, amplificateurs-radios. .... 53, 57, 59  
 Appareils et dispositifs de signalisation. ....62  
 Appareils et ustensiles, mus manuellement, pour préparer la nourriture ou les boissons. ....54  
 Appareils pour le traitement de l'information. 42, 44, 53, 58, 59  
 Appareils pour photocopier ou agrandir. ....42, 44

Articles de toilette et équipements pour soins de beauté. ....64  
 Automobiles, autobus et camions. ....62  
 Autres imprimés. ....20, 21, 22, 31, 32, 38, 63  
 Autres pièces de mobilier et parties de meubles. ....17  
 Autres récipients de ménage. ....47  
 Autres ustensiles de table. ....20

### B

Bibelots, ornements de table, de dessus de cheminée ou de mur, vases et pots à fleurs. ....19, 25  
 Bidons et fûts. ....43  
 Bijouterie et joaillerie. ....20, 41, 42  
 Boîtes, caisses, conteneurs, boîtes à conserves. 12, 19, 25, 26,

27, 43, 50, 54, 56, 61, 62  
 Boulangerie, biscuits, pâtisserie, pâtes et autres produits à base de céréales, chocolats, confiserie, glaces. ....65  
 Bouteilles, flacons, pots, bonbonnes, récipients munis d'un système à pression. ....50, 56, 62, 63

### C

Chaussures, bas et chaussettes. ....49  
 Couteaux de table, fourchettes, cuillers. ....65

Cycles et motocycles. ....61

### D

Distributeurs automatiques. ....53, 58, 59

Divers. ....20, 29, 47, 50, 51, 52, 62

### E

Enclos, cages, niches et abris analogues. ....29, 30

### F

Fers à repasser, ustensiles pour laver, nettoyer ou sécher. ..50,

51, 52



Feuilles de matière artificielle ou naturelle. ....65

---

## I

---

Instruments médicaux, instruments et ustensiles de laboratoire.  
55

Interfaces et icônes. ....23, 24

---

## J

---

Jeux et jouets. ....15, 52

---

## L

---

Lampes, lampadaires, lustres, appliques murales ou de plafond,  
abat-jour, réflecteurs, lampes pour projecteurs de photographie  
ou de cinématographie. ....15, 40

Logos, getup, ornementsations. .... 20, 29, 64

---

## M

---

Machines pour bâtir. ....57

Machines pour laver, nettoyer ou sécher. .... 16, 17, 52

Machines pour l'impression. ....42, 44

Machines-outils, machines à abraser, machines de fonderie. 44,  
45

Maisons, garages et autres constructions. ....62

Malles, valises, serviettes, sacs à main, porte-clés, étuis adaptés

à leur contenu, portefeuilles et articles analogues. 31, 39, 49

Marteaux, outils et instruments analogues. ....38

Matériaux de construction. .... 13, 14, 15, 19, 23, 47, 48, 62

Meubles combinés. ....36

Moyens de fermeture et accessoires. ....62

Moyens de fixation, de soutien ou de montage, non compris dans  
d'autres classes. ....57, 58

---

## N

---

Navires et bateaux. ....30

---

## O

---

Outils et instruments servant à forer, à fraiser ou à creuser. 44, 45

---

## P

---

Parapluies, parasols, ombrelles et cannes. ....36

Parties de construction préfabriquées ou préassemblées. 13, 14,

15, 23, 30, 47, 48, 62

Parties, équipements et accessoires de véhicules, non compris

dans d'autres classes ou sous-classes. ....38, 61  
 Pièges, articles pour la destruction d'animaux nuisibles. ....63

Poignées, boutons et gonds. ....46  
 Poubelles et conteneurs pour ordures et leurs supports. ....41

---

## S

---

Sacs, sachets, tubes et capsules. .... 16, 17, 31, 50, 54, 55, 61  
 Sièges. .... 17, 28, 30, 36, 60, 64, 65  
 Signes indicateurs, dispositifs publicitaires. ....53

Sources lumineuses, électriques ou non. ....40  
 Sous-vêtements, lingerie, corsets, soutiens-gorge, vêtements de nuit. ....49

---

## T

---

Tables et meubles semblables. .... 24, 28, 36

Tissus et étoffes. ....52

---

## V

---

Vaisselle et verrerie. .... 13, 40, 45  
 Vêtements. ....49

Voitures d'enfant, fauteuils roulants pour infirmes, brancards.  
 17, 18, 19







## Index:

## Producten

### A

Al dan niet elektrische lichtbronnen. ....	40	Andere meubelstukken en meubeldelen. ....	17
Ander drukwerk. ....	20, 21, 22, 31, 32, 38, 63	Apparaten en toestellen, handmatig bediend, om voedsel en dranken te bereiden. ....	54
Ander huishoudgerei. ....	47	Auto's, bussen en vrachtwagens. ....	62
Ander tafelgerei. ....	20		

### B

Bakkerswaren, biscuits, banketwaren, deegwaren en andere graanproducten, chocolade, suikerwaren, ijs. ....	65	Bouwmachines. ....	57
Bijouerieën en juwelen. ....	20, 41, 42	Bouwmaterialen. ....	13, 14, 15, 19, 23, 47, 48, 62
Bladeren uit kunststof of uit natuurlijke stof. ....	65	Bussen en vaten. ....	43
Boor-, frees- of graafgereedschap en -instrumenten. ...	44, 45		

### D

Diversen. ....	20, 29, 47, 50, 51, 52, 62	27, 43, 50, 54, 56, 61, 62	
Dozen, kisten, containers, conservenblikken. ....	12, 19, 25, 26,	Drukmachines. ....	42, 44

### F

Flessen, flacons, potten, mand- en buikflessen, recipiënten, uitgerust met een druksysteem. ....	50, 56, 62, 63
---	----------------

### G

Gecombineerde meubelen. ....	36
Gelijkvormige tafels en meubelen. ....	24, 28, 36

---

## H

---

Hamers, soortgelijk gereedschap en instrumenten. ....38	in andere klassen. ....57, 58
Handvatten, knoppen en hengsels. ....46	Huizen, garages en andere constructies. .... 62
Hechttings-, steun- of montagemiddelen, voor zover niet begrepen	

---

## I

---

Interfaces en iconen. .... 23, 24
-----------------------------------

---

## K

---

Kinderwagens, rolstoelen voor invaliden, draagberries. 17, 18, 19	Kledingstukken. .... 49
	Kopieer- of vergrootapparaten. ....42, 44

---

## L

---

Lampen, schemerlampen, luchters, wand- of plafondverlichting, lampenkappen, reflectoren, lampen voor foto- of filmprojectoren. .... 15, 40	Logo's, getup, ornamentaties. .... 20, 29, 64
--	---

---

## M

---

Medische instrumenten, laboratoriuminstrumenten en - toestellen. ....55
--

---

## O

---

Omheiningen, kooien, hokken en soortgelijke beschutting. 29, 30	Ondergoed, lingerie, korsetten, bustehouders, nachtkleding. 49
--	--

---

## P

---

Paraplu's, parasols, zonneschermen en wandelstokken. ....36	48, 62
Prefab- of montagebouwonderdelen. 13, 14, 15, 23, 30, 47,	

---

## R

---

Reiskoffers, koffers, aktetassen, handtassen, sleutelhangers, aan hun inhoud aangepaste etuis, portefeuilles en soortgelijke artikelen. ....	31, 39, 49	Rijwielen en motorfietsen. ....	61
--	------------	---------------------------------	----

---

## S

---

Schepen en boten. ....	30	bloemenvazen en bloempotten. ....	19, 25
Schoeisel, kousen en sokken. ....	49	Spellen en speelgoederen. ....	15, 52
Seinapparaten en -toestellen. ....	62	Stoelen. ....	17, 28, 30, 36, 60, 64, 65
Sluitwerk en accessoires. ....	62	Strijkijzers, toestellen om te wassen, te reinigen of te drogen. .	50, 51, 52
Snuisterijen, tafel- schoorsteen- of wandversierselen,			

---

## T

---

Tafelmessen, vorken, lepels. ....	65	Toestellen voor informatieverwerking. ....	42, 44, 53, 58, 59
Telecommunicatietoestellen en op afstand bediende draadloze toestellen, geluidsversterkers. ....	53, 57, 59	Toiletartikelen en schoonheidsproducten. ....	64

---

## V

---

Vaat- en glaswerk. ....	13, 40, 45	Voertuigonderdelen, -uitrusting en -accessoires, voor zover niet begrepen in andere klassen of subklassen. ....	38, 61
Valstrikken, middelen ter verdelging van ongedierte. ....	63	Vuilnisbakken en vuilniscontainers en dragers. ....	41
Verkoopautomaten. ....	53, 58, 59		

---

## W

---

Was-, reinigings- of droogmachines. ....	16, 17, 52	Wegwijzers, reclamemateriaal. ....	53
Weefsels en stoffen. ....	52	Werktuigmachines, schuurmachines, gietmachines. ...	44, 45

---

## Z

---

Zakken, zakjes, tubes en capsules. ....	16, 17, 31, 50, 54, 55, 61
---	----------------------------

