Benelux-Modellenblad Recueil des Dessins ou Modèles Benelux

Inhoudsopgave Table des matières

Inhoudsopgave	
Table des matières	i
Inhoud van de rubrieken	
Contenu des rubriques	3
Rubriek I	
Rubrique I	7
Rubriek II	
Rubrique II	27
Rubriek III	
Rubrique III	29
Rubriek VII	
Rubrique VII	31
Rubriek VIII	
Rubrique VIII	61
OVERDRACHTEN	
CESSIONS.....	62
ADRESWIJZIGINGEN	
CHANGEMENTS D'ADRESSE	62
AANSTELLING of WIJZIGING VAN GEMACHTIGDE	
INSTITUTION ou CHANGEMENT DE MANDATAIRE	62
Index: Gemachtigden	
Mandataires	65
Index: Deposanten	
Déposants	69
Index: Klassen en onderklassen	
Classes et sous-classes	73
Index: Producten	77
Index: Produits	81



Inhoud van de rubrieken

Contenu des rubriques

Rubriek I

Beneluxdepots ingeschreven overeenkomstig artikel 3.11 van het Benelux-verdrag inzake de intellectuele eigendom.

Volgorde van publicatie (voorafgegaan door codering):

- 01 Volgnummer van de inschrijving alsmede nummer en dagtekening (dag, uur en minuut) van het depot, datum van inschrijving;
- 02 Datum waarop de geldigheidsduur van de inschrijving verstrijkt;
- 03 Naam van de deposant;
- 04 Adres (straat);
- 05 Plaats en land;
- 06 In voorkomend geval, naam en adres van de gemachtigde of, in voorkomend geval, vermelding van het correspondentie-adres van de deposant;
- 08 Afbeelding(en) van de tekening of het model;
- 09 In voorkomend geval, vermelding van de kleur(en);
- 10 in voorkomend geval, nadere omschrijving van de onder code 09 genoemde kleur(en);
- 11 Vermelding van het voortbrengsel alsmede klasse(n) en onderklasse(n) aanduiding;
- 12 In voorkomend geval, vermelding van de kenmerkende eigenschappen van de tekening of het model;
- 13 In voorkomend geval, vermelding van het recht van voorrang als bedoeld in artikel 4 van het Verdrag van Parijs tot bescherming van de Industriële Eigendom;
- 14 In voorkomend geval, vermelding van de naam van de werkelijke ontwerper van de tekening of het model.

Rubriek II

Beneluxdepots ingeschreven overeenkomstig artikel 3.11 van het Benelux-verdrag inzake de intellectuele eigendom waarvan door de deposant opschorting van de publicatie van de inschrijving is gevraagd (artikel 3.12 van het Benelux-verdrag inzake de intellectuele eigendom).

Volgorde van publicatie (voorafgegaan door codering):

- 01 Volgnummer van de inschrijving, datum van inschrijving;
- 15 Vermelding van de termijn waarvoor opschorting van de publicatie werd gevraagd.

Rubriek III

Beneluxdepots ingeschreven overeenkomstig artikel 3.11 van het Benelux-verdrag inzake de intellectuele eigendom waarvan door de deposant opschorting van de publicatie van de inschrijving werd gevraagd.

Volgorde van publicatie (voorafgegaan door codering):

- 01 Volgnummer van de inschrijving alsmede nummer en dagtekening (dag, uur en minuut) van het depot, datum van inschrijving;
- 02 Datum waarop de geldigheidsduur van de inschrijving verstrijkt;
- 03 Naam van de deposant;
- 04 Adres (straat);
- 05 Plaats en land;
- 06 In voorkomend geval, naam en adres van de gemachtigde of, in voorkomend geval, vermelding van het correspondentie-adres van de deposant;
- 08 Afbeelding(en) van de tekening of het model;
- 09 In voorkomend geval, vermelding van de kleur(en);
- 10 in voorkomend geval, nadere omschrijving van de onder code 09 genoemde kleur(en);
- 11 Vermelding van het voortbrengsel alsmede klasse(n) en onderklasse(n) aanduiding;
- 12 In voorkomend geval, vermelding van de kenmerkende eigenschappen van de tekening of het model;
- 13 In voorkomend geval, vermelding van het recht van voorrang als bedoeld in artikel 4 van het Verdrag van Parijs tot bescherming van de Industriële Eigendom;
- 14 In voorkomend geval, vermelding van de naam van de werkelijke ontwerper van de tekening of het model;
- 15 Vermelding van de termijn waarvoor opschorting van de publicatie werd gevraagd.

Rubrique I

Dépôts Benelux enregistrés conformément aux dispositions de l'article 3.11 de la Convention Benelux en matière de propriété intellectuelle.

Ordre de la publication (précédé d'un code):

- 01 Numéro d'ordre de l'enregistrement ainsi que le numéro et la date (jour, heure et minute) du dépôt, la date d'enregistrement;
- 02 Date d'échéance de la durée de protection de l'enregistrement;
- 03 Nom du déposant;
- 04 Adresse (rue);
- 05 Localité et pays;
- 06 Le cas échéant, le nom et l'adresse du mandataire ou, le cas échéant, l'indication de l'adresse postale du déposant;
- 08 Reproduction(s) du dessin ou du modèle;
- 09 Le cas échéant, l'indication de la (des) couleur(s);
- 10 Le cas échéant, la description de la (des) couleur(s) mentionnée(s) au code 09;
- 11 Indication du produit ainsi que l'indication de la (des) classe(s) et de la (des) sous-classe(s);
- 12 Le cas échéant, l'indication des éléments caractéristiques du dessin ou du modèle;
- 13 Le cas échéant, l'indication du droit de priorité tel que visé à l'article 4 de la Convention de Paris pour la protection de la Propriété Industrielle;
- 14 Le cas échéant, l'indication du nom du véritable créateur du dessin ou du modèle.

Rubrique II

Dépôts Benelux enregistrés conformément aux dispositions de l'article 3.11 de la Convention Benelux en matière de propriété intellectuelle pour lesquels le déposant a demandé l'ajournement de la publication de l'enregistrement (article 3.12 de la Convention Benelux en matière de propriété intellectuelle).

Ordre de la publication (précédé d'un code):

- 01 Numéro d'ordre de l'enregistrement, la date d'enregistrement;
- 15 Indication de la période d'ajournement de la publication.

Rubrique III

Dépôts Benelux enregistrés conformément aux dispositions de l'article 3.11 de la Convention Benelux en matière de propriété intellectuelle pour lesquels le déposant avait demandé l'ajournement de la publication.

Ordre de la publication (précédé d'un code):

- 01 Numéro d'ordre de l'enregistrement ainsi que le numéro et la date (jour, heure et minute) du dépôt, la date d'enregistrement;
- 02 Date d'échéance de la durée de protection de l'enregistrement;
- 03 Nom du déposant;
- 04 Adresse (rue);
- 05 Localité et pays;
- 06 Le cas échéant, le nom et l'adresse du mandataire ou, le cas échéant, l'indication de l'adresse postale du déposant;
- 08 Reproduction(s) du dessin ou du modèle;
- 09 Le cas échéant, l'indication de la (des) couleur(s);
- 10 Le cas échéant, la description de la (des) couleur(s) mentionnée(s) au code 09;
- 11 Indication du produit ainsi que l'indication de la (des) classe(s) et de la (des) sous-classe(s);
- 12 Le cas échéant, l'indication des éléments caractéristiques du dessin ou du modèle;
- 13 Le cas échéant, l'indication du droit de priorité tel que visé à l'article 4 de la Convention de Paris pour la protection de la Propriété Industrielle;
- 14 Le cas échéant, l'indication du nom du véritable créateur du dessin ou du modèle;
- 15 Indication de la période d'ajournement de la publication.



Rubriek IV

Beneluxdepots ingeschreven overeenkomstig artikel 3.13 van het Benelux-verdrag inzake de intellectuele eigendom werd opgeschort (in strijd met de goede zeden of de openbare orde van één der Beneluxlanden).

Rubriek V

Beneluxdepots ingeschreven overeenkomstig artikel 3.11 van het Benelux-verdrag inzake de intellectuele eigendom waarvan de publicatie overeenkomstig artikel 3.13 van het Benelux-verdrag inzake de intellectuele eigendom werd opgeschort.

Volgorde van publicatie (voorafgegaan door codering):

- 01 Volgnummer van de inschrijving alsmede nummer en dagtekening (dag, uur en minuut) van het depot, datum van inschrijving;
- 02 Datum waarop de geldigheidsduur van de inschrijving verstrijkt;
- 03 Naam van de deposant;
- 04 Adres (straat);
- 05 Plaats en land;
- 06 In voorkomend geval, naam en adres van de gemachtigde of, in voorkomend geval, vermelding van het correspondentie-adres van de deposant;
- 08 Afbeelding(en) van de tekening of het model;
- 09 In voorkomend geval, vermelding van de kleur(en);
- 10 in voorkomend geval, nadere omschrijving van de onder code 09 genoemde kleur(en);
- 11 Vermelding van het voortbrengsel alsmede klasse(n) en onderklasse(n) aanduiding;
- 12 In voorkomend geval, vermelding van de kenmerkende eigenschappen van de tekening of het model;
- 13 In voorkomend geval, vermelding van het recht van voorrang als bedoeld in artikel 4 van het Verdrag van Parijs tot bescherming van de Industriële Eigendom;
- 14 In voorkomend geval, vermelding van de naam van de werkelijke ontwerper van de tekening of het model.

Rubriek VI

Beneluxdepots ingeschreven overeenkomstig artikel 3.11 van het Benelux-verdrag inzake de intellectuele eigendom waarvan een tweede publicatie is verricht (artikel 3.11, lid 3 van het Benelux-verdrag inzake de intellectuele eigendom).

Volgorde van publicatie (voorafgegaan door codering):

- 01 Volgnummer van de inschrijving alsmede nummer en dagtekening (dag, uur en minuut) van het depot, datum van inschrijving;
- 02 Datum waarop de geldigheidsduur van de inschrijving verstrijkt;
- 03 Naam van de deposant;
- 04 Adres (straat);
- 05 Plaats en land;
- 06 In voorkomend geval, naam en adres van de gemachtigde of, in voorkomend geval, vermelding van het correspondentie-adres van de deposant;
- 08 Afbeelding(en) van de tekening of het model;
- 09 In voorkomend geval, vermelding van de kleur(en);
- 10 in voorkomend geval, nadere omschrijving van onder code 09 genoemde kleur(en);
- 11 Vermelding van het voortbrengsel alsmede klasse(n) en onderklasse aanduiding;
- 12 In voorkomend geval, vermelding van de kenmerkende eigenschappen van de tekening of het model;
- 13 In voorkomend geval, vermelding van het recht van voorrang als bedoeld in artikel 4 van het Verdrag van Parijs tot bescherming van de Industriële Eigendom;
- 14 In voorkomend geval, vermelding van de naam van de werkelijke ontwerper van de tekening of het model;
- 15 In voorkomend geval, vermelding van de termijn waarvoor opschorting van de publicatie werd gevraagd.

Rubriek VII

Vernieuwingen van de overeenkomstig artikel 3.11 van het Benelux-verdrag inzake de intellectuele eigendom ingeschreven Beneluxdepots (artikel 3.14 van het Benelux-verdrag inzake de intellectuele eigendom).

Volgorde van publicatie (voorafgegaan door codering):

- 01 Volgnummer van de inschrijving alsmede nummer en dagtekening (dag, uur en minuut) van het depot, datum van inschrijving;
- 02 Datum waarop de geldigheidsduur van de inschrijving verstrijkt;
- 03 Naam van de deposant;
- 04 Adres (straat);
- 05 Plaats en land;
- 06 In voorkomend geval, naam en adres van de gemachtigde of, in voorkomend geval, vermelding van het correspondentie-adres van de deposant;
- 08 Afbeelding(en) van de tekening of het model;

Rubrique IV

Dépôts Benelux pour lesquels la publication a été ajournée conformément à l'article 3.13 de la Convention Benelux en matière de propriété intellectuelle (contraire aux bonnes moeurs ou à l'ordre public d'un des pays du Benelux).

Rubrique V

Dépôts Benelux enregistrés conformément à l'article 3.11 de la Convention Benelux en matière de propriété intellectuelle pour lesquels la publication a été ajournée, conformément aux dispositions de l'article 3.13 de la Convention Benelux en matière de propriété intellectuelle.

Ordre de la publication (précédé d'un code):

- 01 Numéro d'ordre de l'enregistrement ainsi que le numéro et la date (jour, heure et minute) du dépôt, la date d'enregistrement;
- 02 Date d'échéance de la durée de protection de l'enregistrement;
- 03 Nom du déposant;
- 04 Adresse (rue);
- 05 Localité et pays;
- 06 Le cas échéant, le nom et l'adresse du mandataire ou, le cas échéant, l'indication de l'adresse postale du déposant;
- 08 Reproduction(s) du dessin ou du modèle;
- 09 Le cas échéant, l'indication de la (des) couleur(s);
- 10 Le cas échéant, la description de la (des) couleur(s) mentionnée(s) au code 09;
- 11 Indication du produit ainsi que l'indication de la (des) classe(s) et de la (des) sous-classe(s);
- 12 Le cas échéant, l'indication des éléments caractéristiques du dessin ou du modèle;
- 13 Le cas échéant, l'indication du droit de priorité tel que visé à l'article 4 de la Convention de Paris pour la protection de la Propriété Industrielle;
- 14 Le cas échéant, l'indication du nom du véritable créateur du dessin ou du modèle.

Rubrique VI

Dépôts Benelux enregistrés conformément à l'article 3.11 de la Convention Benelux en matière de propriété intellectuelle pour lesquels une nouvelle publication est faite (article 3.11, alinéa 3 de la Convention Benelux en matière de propriété intellectuelle).

Ordre de la publication (précédé d'un code):

- 01 Numéro d'ordre de l'enregistrement ainsi que le numéro et la date (jour, heure et minute) du dépôt, la date d'enregistrement;
- 02 Date d'échéance de la durée de protection de l'enregistrement;
- 03 Nom du déposant;
- 04 Adresse (rue);
- 05 Localité et pays;
- 06 Le cas échéant, le nom et l'adresse du mandataire ou, le cas échéant, l'indication de l'adresse postale du déposant;
- 08 Reproduction(s) du dessin ou du modèle;
- 09 Le cas échéant, l'indication de la (des) couleur(s);
- 10 Le cas échéant, la description de la (des) couleur(s) mentionnée(s) au code 09;
- 11 Indication du produit ainsi que l'indication de la (des) classe(s) et de la (des) sous-classe(s);
- 12 Le cas échéant, l'indication des éléments caractéristiques du dessin ou du modèle;
- 13 Le cas échéant, l'indication du droit de priorité tel que visé à l'article 4 de la Convention de Paris pour la protection de la Propriété Industrielle;
- 14 Le cas échéant, l'indication du nom du véritable créateur du dessin ou du modèle;
- 15 Le cas échéant, l'indication de la période d'ajournement de la publication.

Rubrique VII

Renouvellements de dépôts Benelux enregistrés conformément à l'article 3.11 de la Convention Benelux en matière de propriété intellectuelle (article 3.14 de la Convention Benelux en matière de propriété intellectuelle).

Ordre de la publication (précédé d'un code):

- 01 Numéro d'ordre de l'enregistrement ainsi que le numéro et la date (jour, heure et minute) du dépôt, la date d'enregistrement;
- 02 Date d'échéance de la durée de protection de l'enregistrement;
- 03 Nom du déposant;
- 04 Adresse (rue);
- 05 Localité et pays;
- 06 Le cas échéant, le nom et l'adresse du mandataire ou, le cas échéant, l'indication de l'adresse postale du déposant;

- 09 In voorkomend geval, vermelding van de kleur(en);
- 10 In voorkomend geval, nadere omschrijving van de onder code 09 genoemde kleur(en);
- 11 Vermelding van het voortbrengsel alsmede klasse(n) en onderklassen aanduiding;
- 12 In voorkomend geval, vermelding van de kenmerkende eigenschappen van de tekening of het model;
- 13 In voorkomend geval, vermelding van het recht van voorrang als bedoeld in artikel 4 van het Verdrag van Parijs tot bescherming van de Industriële Eigendom;
- 14 In voorkomend geval, vermelding van de naam van de werkelijke ontwerper van de tekening of het model;
- 18 Datum van verzoek tot vernieuwing.

- 08 Reproduction(s) du dessin ou du modèle;
- 09 Le cas échéant, l'indication de la (des) couleur(s);
- 10 Le cas échéant, la description de la (des) couleur(s) mentionnée(s) au code 09;
- 11 Indication du produit ainsi que l'indication de la (des) classe(s) et de la (des) sous-classe(s);
- 12 Le cas échéant, l'indication des éléments caractéristiques du dessin ou du modèle;
- 13 Le cas échéant, l'indication du droit de priorité tel que visé à l'article 4 de la Convention de Paris pour la protection de la Propriété Industrielle;
- 14 Le cas échéant, l'indication du nom du véritable créateur du dessin ou du modèle;
- 18 Date de la requête de renouvellement.

Rubriek VIII

Beneluxdepots waarbij wijzigingen van de inschrijving van de tekening of het model in het register werden aangetekend (regel 3.1 van het Uitvoeringsreglement).

- 01 Overdrachten
- 02 Licenties
- 03 Pandrechten
- 04 Beslagleggingen
- 05 Doorhalen van licenties, pand, beslag
- 06 Adreswijzigingen (houder)
- 07 Naamswijzigingen (houder)
- 08 a Wijzigingen van correspondentie-adres
- b Aanstelling of wijziging van gemachtigde
- c Naams- en adreswijzigingen van gemachtigde
- d Naams- of adreswijzigingen van gemachtigde
- 09 Naams- en adreswijzigingen (houder)
- 10 Verbeteringen van schrijffouten
- 11 Overige verbeteringen

N.B.-De na de tekst van een wijziging voorkomende aanduiding betreft een interne codering.
-Indien na de datum van aantekening de aanduidingen (1), (2), enz. voorkomen betekent dit dat bij de registraties gelijktijdig meerdere wijzigingen zijn aangetekend. Tevens geven deze aanduidingen de volgorde der wijzigingen aan.

Rubriek IX

Beneluxdepots waarvan ingevolge een rechterlijke beslissing die in kracht van gewijsde is gegaan, de doorhaling van de inschrijving heeft plaatsgevonden op verzoek van de meest gereede partij (artikel 1.14 en 4.5 van het Benelux-verdrag inzake de intellectuele eigendom en regel 3.1 van het Uitvoeringsreglement).

Rubriek X

- A Beneluxdepots waarvan de vrijwillige/ambtshalve doorhaling van de inschrijving heeft plaatsgevonden (artikel 3.21 van het Benelux-verdrag inzake de intellectuele eigendom en regel 3.1 van het Uitvoeringsreglement).
Volgorde van publicatie (voorafgegaan door codering):
 - 01 Volgnummer van de inschrijving.
- B Benelux en internationale depots waarbij een verklaring van de houder of een rechtelijke beslissing als bedoeld in artikel 3.24, lid 3 van het Benelux-verdrag inzake de intellectuele eigendom is ingeschreven.
Volgorde van publicatie (voorafgegaan door codering):
 - 01 Volgnummer van de inschrijving.

Rubriek XI

Inschrijvingen van Benelux- en internationale depots waarbij een vordering tot opeising van de ontwerper werd ingeschreven (artikel 3.7 van het Benelux-verdrag inzake de intellectuele eigendom en regel 2.10, lid 1 van het Uitvoeringsreglement).

Volgorde van publicatie (voorafgegaan door codering):

- 01 Volgnummer van de inschrijving;
- 14 Naam van de ontwerper.

Rubriek XII

Inschrijvingen van Benelux- en internationale depots waarbij de in artikel 3.7 het Benelux-verdrag inzake de intellectuele eigendom genoemde inschrijving van de vordering tot opeising werd doorgehaald (regel 2.10, lid 2 van het Uitvoeringsreglement).

Volgorde van publicatie (voorafgegaan door codering):

- 01 Volgnummer van de inschrijving;
- 14 Naam van de ontwerper.

Rubrique VIII

Dépôts Benelux auprès desquels sont enregistrées au registre des modifications de l'enregistrement du dessin ou modèle (règle 3.1 du Règlement d'exécution).

- 01 Cessions
- 02 Licences
- 03 Droits de gage
- 04 Saisies
- 05 Radiation de licences, gages, saisies
- 06 Changement d'adresse (titulaire)
- 07 Changement de nom (titulaire)
- 08 a Changements d'adresse de correspondance
- b Institution ou changement de mandataire
- c Changements de nom et d'adresse du mandataire
- d Changements de nom ou d'adresse du mandataire
- 09 Changement de nom et d'adresse (titulaire)
- 10 Corrections d'erreurs de plume
- 11 Autre rectifications

N.B.-L'indication qui pourrait figurer après le texte d'une modification est un code interne.
-Si les indications (1), (2), etc. devaient figurer après la date de notification, cela signifie qu'il y a plusieurs modifications qui sont notifiées simultanément. Ces indications font également apparaître le rang des modifications.

Rubrique IX

Dépôts Benelux dont la radiation de l'enregistrement, faisant suite à une décision judiciaire coulée en force de chose jugée, a été effectuée à la demande de la partie la plus diligente (article 1.14 et 4.5 de la Convention Benelux en matière de propriété intellectuelle et la règle 3.1 du Règlement d'exécution).

Rubrique X

- A Dépôts Benelux dont la radiation volontaire/d'office de l'enregistrement a été effectuée (article 3.21 de la Convention Benelux en matière de propriété intellectuelle et la règle 3.1 du Règlement d'exécution).
Ordre de la publication (précédé d'un code):
 - 01 Numéro d'ordre de l'enregistrement.
- B Dépôts Benelux ou internationaux pour lesquels une requête de renonciation partielle ou une décision judiciaire est enregistrée, comme visée à l'article 3.24, alinéa 3 de la Convention Benelux en matière de propriété intellectuelle).
Ordre de la publication (précédé d'un code):
 - 01 Numéro d'ordre de l'enregistrement.

Rubrique XI

Enregistrements de dépôts Benelux et internationaux auprès desquels une action en revendication du créateur a été enregistrée (article 3.7 de la Convention Benelux en matière de propriété intellectuelle et règle 2.10, alinéa 1 du Règlement d'exécution).

Ordre de la publication (précédé d'un code):

- 01 Numéro d'ordre de l'enregistrement;
- 14 Nom du créateur.

Rubrique XII

Enregistrements de dépôts Benelux et internationaux auprès desquels l'enregistrement de l'action en revendication visée à l'article 3.7 été radié (règle 2.10, alinéa 2 du Règlement d'exécution).

Ordre de la publication (précédé d'un code):

- 01 Numéro d'ordre de l'enregistrement;
- 14 Nom du créateur.

Rubriek XIII

Internationale inschrijvingen waarbij zijn aangetekend:
(regel 3.2, lid 3 van het Uitvoeringsreglement)

- a Nietigverklaring;
- b Vervallen verklaring;
- c Licentieverlening;
- d Pandrecht;
- e Beslaglegging;
- f Doorhaling der licentieverlening, pand, beslag.

Rubriek XIV

Inschrijvingen van Benelux- en internationale depots waarbij de bijzondere verklaring betreffende instandhouding van een auteursrecht is aangetekend (artikel 21, lid 3 en artikel 24 van de Eenvormige Beneluxwet inzake Tekeningen of Modellen).

Niet meer van toepassing sinds december 2003.

Rubriek XV

Beneluxdepots waarvan de geldigheidsduur van de inschrijving verstreken is (artikel 3.22, sub a. van het Benelux-verdrag inzake de intellectuele eigendom).

De publicatie heeft plaats na afloop van de termijn van uitstel bedoeld in artikel 3.14, lid 3 van het Benelux-verdrag inzake de intellectuele eigendom.

Rubrique XIII

Enregistrements internationaux auprès desquels sont enregistrées:
(règle 3.2, alinéa 3 du Règlement d'exécution).

- a Des décisions d'annulation;
- b Des décisions d'extinction;
- c Des licences;
- d Gages;
- e Saisies;
- f Des radiations de licence, gages, saisies.

Rubrique XIV

Enregistrements de dépôts Benelux et internationaux auprès desquels la déclaration spéciale concernant le maintien d'un droit d'auteur est enregistrée (article 21, par. 3 et article 24 de la Loi Uniforme Benelux en matière de Dessins ou Modèles).

Plus d'application depuis décembre 2003.

Rubrique XV

Dépôts Benelux dont l'enregistrement est venu à expiration (article 3.22, sous a. de la Convention Benelux en matière de propriété intellectuelle).

La publication a eu lieu après l'écoulement du délai de grâce prévu à l'article 3.14, alinéa 3 de la Convention Benelux en matière de propriété intellectuelle.



Rubriek I Rubrique I

Beneluxdepots ingeschreven overeenkomstig artikel 3.11 van het Benelux-verdrag inzake de intellectuele eigendom.

Dépôts Benelux enregistrés conformément aux dispositions de l'article 3.11 de la Convention Benelux en matière de propriété intellectuelle.

- 01 Volgnummer van de inschrijving alsmede nummer en dagtekening (dag, uur en minuut) van het depot, datum van inschrijving;
- 02 Datum waarop de geldigheidsduur van de inschrijving verstrijkt;
- 03 Naam van de deposant;
- 04 Adres (straat);
- 05 Plaats en land;
- 06 In voorkomend geval, naam en adres van de gemachtigde of, in voorkomend geval, vermelding van het correspondentie-adres van de deposant;
- 08 Afbeelding(en) van de tekening of het model;
- 09 In voorkomend geval, vermelding van de kleur(en);
- 10 In voorkomend geval, nadere omschrijving van de onder code 09 genoemde kleur(en);
- 11 Vermelding van het voortbrengsel alsmede klasse(n) en onderklasse(n) aanduiding;
- 12 In voorkomend geval, vermelding van de kenmerkende eigenschappen van de tekening of het model;
- 13 In voorkomend geval, vermelding van het recht van voorrang als bedoeld in artikel 4 van het Verdrag van Parijs tot bescherming van de Industriële Eigendom;
- 14 In voorkomend geval, vermelding van de naam van de werkelijke ontwerper van de tekening of het model.

- 01 Numéro d'ordre de l'enregistrement ainsi que le numéro et la date (jour, heure et minute) du dépôt, la date d'enregistrement;
- 02 Date d'échéance de la durée de protection de l'enregistrement;
- 03 Nom du déposant;
- 04 Adresse (rue);
- 05 Localité et pays;
- 06 Le cas échéant, le nom et l'adresse du mandataire ou, le cas échéant, l'indication de l'adresse postale du déposant;
- 08 Reproduction(s) du dessin ou du modèle;
- 09 Le cas échéant, l'indication de la (des) couleur(s);
- 10 Le cas échéant, la description de la (des) couleur(s) mentionnée(s) au code 09;
- 11 Indication du produit ainsi que l'indication de la (des) classe(s) et de la (des) sous-classe(s);
- 12 Le cas échéant, l'indication des éléments caractéristiques du dessin ou du modèle;
- 13 Le cas échéant, l'indication du droit de priorité tel que visé à l'article 4 de la Convention de Paris pour la protection de la Propriété Industrielle;
- 14 Le cas échéant, l'indication du nom du véritable créateur du dessin ou du modèle.



- 01 *Inschrijvingsnummer*
39170-08
Nummer en dagtekening (dag en uur) van het depot
84511-08 30.08.2012 , 08.00
Datum inschrijving
24.09.2012 ,
- 02 *Vervaldatum*
30.08.2017
- 03 *Naam van de deposant*
Jules Vreeswijk
- 04 *Adres (straat en nummer) van de deposant*
Lisdoddelaan 39
- 05 *Postcode, plaats en land van de deposant*
3451 PL Vleuten,
Nederland
- 08 *Afbeelding van de tekening of het model*
ZIE AFBEELDING(EN)
- 11 *Vermelding van het voortbrengsel gevolgd door de aanduiding van de klasse(n) en onderklasse(n)*
Frame voor gecombineerd meubel (bank; tafel) (kl 6-01, 03, 05).



- 01 *Inschrijvingsnummer*
39178-00
Nummer en dagtekening (dag en uur) van het depot
06933-00 05.01.2011 , 10.00
Datum inschrijving
23.10.2012 ,
- 02 *Vervaldatum*
05.01.2016
- 03 *Naam van de deposant*
Anne-Marie Renée HENDRIKX;
Paul Hedwiq HEYMANS,
Lemingberg 6,
B-3010 Kessel-Lo
- 04 *Adres (straat en nummer) van de deposant*
Emiel Banningstraat 48
- 05 *Postcode, plaats en land van de deposant*
B-2000 Antwerpen,
België
- 08 *Afbeelding van de tekening of het model*
ZIE AFBEELDING(EN)
- 09 *Vermelding van de kleur(en)*
lichtbruin, donkerbruin
- 11 *Vermelding van het voortbrengsel gevolgd door de aanduiding van de klasse(n) en onderklasse(n)*
Scheermeshouder (kl 28-03).
- 14 *Vermelding van de naam van de werkelijke ontwerper van de tekening*
HENDRIX Anne-Marie; HEYMANS Paul



- 01 *Inschrijvingsnummer*
39179-01
Nummer en dagtekening (dag en uur) van het depot
06937-01 14.10.2011 , 08.00
Datum inschrijving
15.10.2012 ,
- 02 *Vervaldatum*
14.10.2016
- 03 *Naam van de deposant*
SPANHOVE Mike
- 04 *Adres (straat en nummer) van de deposant*
Willem Van Doornyckstraat 53
- 05 *Postcode, plaats en land van de deposant*
9120 Haasdonk,
België
- 08 *Afbeelding van de tekening of het model*
ZIE AFBEELDING(EN)
- 11 *Vermelding van het voortbrengsel gevolgd door de aanduiding van de klasse(n) en onderklasse(n)*
Ontspanningsmatras (kl 6-09; 21-02).
- 14 *Vermelding van de naam van de werkelijke ontwerper van de tekening*
SPANHOVE Mieke



- 01 *Inschrijvingsnummer*
39179-02
Nummer en dagtekening (dag en uur) van het depot
06937-02 14.10.2011 , 08.00
Datum inschrijving
15.10.2012 ,
- 02 *Vervaldatum*
14.10.2016
- 03 *Naam van de deposant*
SPANHOVE Mike
- 04 *Adres (straat en nummer) van de deposant*
Willem Van Doornyckstraat 53
- 05 *Postcode, plaats en land van de deposant*
9120 Haasdonk,
België
- 08 *Afbeelding van de tekening of het model*
ZIE AFBEELDING(EN)
- 11 *Vermelding van het voortbrengsel gevolgd door de aanduiding van de klasse(n) en onderklasse(n)*
Ontspanningsmatras met overkapping (kl 6-09; 21-02).
- 14 *Vermelding van de naam van de werkelijke ontwerper van de tekening*
SPANHOVE Mieke



- 01 *Numéro d'enregistrement*
39180-00
Numéro, date et heure du dépôt
06963-00 08.07.2012 , 08.00
Date de l'enregistrement
06.11.2012 ,
- 02 *Date d'échéance*
08.07.2017
- 03 *Nom du déposant*
BOULANGER Olivier
- 04 *Adresse (rue et numéro) du déposant*
Rue Jules Hans 4
- 05 *Code postal, localité et pays du déposant*
B-1420 Braine-l'Alleud,
Belgique
- 08 *Reproduction du dessin ou modèle*
VOIR REPRODUCTION(S)
- 11 *Indication du produit suivi de la (des) classe(s) et de la (des) sous-classe(s)*
Meuble de culture (cl 6-06).
- 14 *Indication du nom du véritable créateur du dessin ou modèle*
BOULANGER Olivier

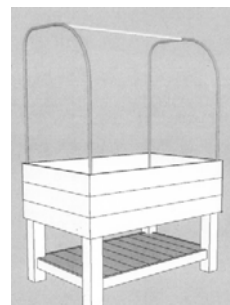

- 01 *Numéro d'enregistrement*
39181-01

Numéro, date et heure du dépôt
06986-01 17.09.2012 , 16.00

Date de l'enregistrement
30.10.2012 ,

02 Date d'échéance
17.09.2017

03 Nom du déposant
MASSANGE Olivier

04 Adresse (rue et numéro) du déposant
Rue ASM Servais Kinet 19

05 Code postal, localité et pays du déposant
1200 Bruxelles,
Belgique

08 Reproduction du dessin ou modèle
VOIR REPRODUCTION(S)

11 Indication du produit suivi de la (des)
classe(s) et de la (des) sous-classe(s)
Table (cl 6-03).

14 Indication du nom du véritable créateur du
dessin ou modèle
MASSANGE Olivier



01 Numéro d'enregistrement
39181-02

Numéro, date et heure du dépôt
06986-02 17.09.2012 , 16.00

Date de l'enregistrement
30.10.2012 ,

02 Date d'échéance
17.09.2017

03 Nom du déposant
MASSANGE Olivier

04 Adresse (rue et numéro) du déposant
Rue ASM Servais Kinet 19

05 Code postal, localité et pays du déposant
1200 Bruxelles,
Belgique

08 Reproduction du dessin ou modèle
VOIR REPRODUCTION(S)

11 Indication du produit suivi de la (des)
classe(s) et de la (des) sous-classe(s)
Chaise (cl 6-01).

14 Indication du nom du véritable créateur du
dessin ou modèle
MASSANGE Olivier



01 Numéro d'enregistrement
39181-03

Numéro, date et heure du dépôt
06986-03 17.09.2012 , 16.00

Date de l'enregistrement
30.10.2012 ,

02 Date d'échéance
17.09.2017

03 Nom du déposant
MASSANGE Olivier

04 Adresse (rue et numéro) du déposant
Rue ASM Servais Kinet 19

05 Code postal, localité et pays du déposant
1200 Bruxelles,
Belgique

08 Reproduction du dessin ou modèle
VOIR REPRODUCTION(S)

11 Indication du produit suivi de la (des)
classe(s) et de la (des) sous-classe(s)
Chaise (cl 6-01).

14 Indication du nom du véritable créateur du
dessin ou modèle
MASSANGE Olivier



01 Numéro d'enregistrement
39181-04

Numéro, date et heure du dépôt
06986-04 17.09.2012 , 16.00

Date de l'enregistrement
30.10.2012 ,

02 Date d'échéance
17.09.2017

03 Nom du déposant
MASSANGE Olivier

04 Adresse (rue et numéro) du déposant
Rue ASM Servais Kinet 19

05 Code postal, localité et pays du déposant
1200 Bruxelles,
Belgique

08 Reproduction du dessin ou modèle
VOIR REPRODUCTION(S)

11 Indication du produit suivi de la (des)
classe(s) et de la (des) sous-classe(s)
Chaise (cl 6-01).

14 Indication du nom du véritable créateur du
dessin ou modèle
MASSANGE Olivier



01 Numéro d'enregistrement
39181-05

Numéro, date et heure du dépôt
06986-05 17.09.2012 , 16.00

Date de l'enregistrement
30.10.2012 ,

02 Date d'échéance
17.09.2017

03 Nom du déposant
MASSANGE Olivier

04 Adresse (rue et numéro) du déposant
Rue ASM Servais Kinet 19

05 Code postal, localité et pays du déposant
1200 Bruxelles,
Belgique

08 Reproduction du dessin ou modèle
VOIR REPRODUCTION(S)

11 Indication du produit suivi de la (des)
classe(s) et de la (des) sous-classe(s)
Chaise (cl 6-01).

14 Indication du nom du véritable créateur du
dessin ou modèle
MASSANGE Olivier



01 Numéro d'enregistrement
39181-06

Numéro, date et heure du dépôt
06986-06 17.09.2012 , 16.00

Date de l'enregistrement
30.10.2012 ,

02 Date d'échéance
17.09.2017

- 03 *Nom du déposant*
MASSANGE Olivier
- 04 *Adresse (rue et numéro) du déposant*
 Rue ASM Servais Kinet 19
- 05 *Code postal, localit  et pays du déposant*
 1200 Bruxelles,
 Belgique
- 08 *Reproduction du dessin ou mod le*
VOIR REPRODUCTION(S)
- 11 *Indication du produit suivi de la (des) classe(s) et de la (des) sous-classe(s)*
 Chaise (cl 6-01).
- 14 *Indication du nom du v ritable cr ateur du dessin ou mod le*
MASSANGE Olivier



- 01 *Num ro d'enregistrement*
39181-07
- Num ro, date et heure du d p t*
 06986-07 17.09.2012 , 16.00
- Date de l'enregistrement*
 30.10.2012 ,
- 02 *Date d' ch ance*
 17.09.2017
- 03 *Nom du d posant*
MASSANGE Olivier
- 04 *Adresse (rue et num ro) du d posant*
 Rue ASM Servais Kinet 19
- 05 *Code postal, localit  et pays du d posant*
 1200 Bruxelles,
 Belgique
- 08 *Reproduction du dessin ou mod le*
VOIR REPRODUCTION(S)
- 11 *Indication du produit suivi de la (des) classe(s) et de la (des) sous-classe(s)*
 Chaise (cl 6-01).
- 14 *Indication du nom du v ritable cr ateur du dessin ou mod le*
MASSANGE Olivier



- 01 *Inschrijvingsnummer*
39182-01
- Nummer en dagtekening (dag en uur) van het depot*
 84250-01 16.03.2012 , 08.00
- Datum inschrijving*
 30.10.2012 ,
- 02 *Vervaldatum*
 16.03.2017
- 03 *Naam van de deposant*
Frenk Verhagen
- 04 *Adres (straat en nummer) van de deposant*
 Edisonstraat 6, Postbus 484
- 05 *Postcode, plaats en land van de deposant*
 5400 AL Uden,
 Nederland
- 08 *Afbeelding van de tekening of het model*
ZIE AFBEELDING(EN)
- 11 *Vermelding van het voortbrengsel gevolgd door de aanduiding van de klasse(n) en onderklasse(n)*
 Asbakinrichting (kl 27-03).
- 14 *Vermelding van de naam van de werkelijke ontwerper van de tekening*
VERHAGEN Frenk

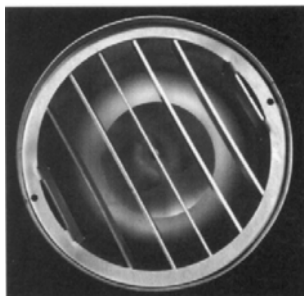

- 01 *Inschrijvingsnummer*
39182-02
- Nummer en dagtekening (dag en uur) van het depot*
 84250-02 16.03.2012 , 08.00
- Datum inschrijving*
 30.10.2012 ,
- 02 *Vervaldatum*
 16.03.2017
- 03 *Naam van de deposant*
Frenk Verhagen
- 04 *Adres (straat en nummer) van de deposant*
 Edisonstraat 6, Postbus 484
- 05 *Postcode, plaats en land van de deposant*
 5400 AL Uden,
 Nederland

- 08 *Afbeelding van de tekening of het model*
ZIE AFBEELDING(EN)
- 11 *Vermelding van het voortbrengsel gevolgd door de aanduiding van de klasse(n) en onderklasse(n)*
 Asbakinrichting (kl 27-03).
- 14 *Vermelding van de naam van de werkelijke ontwerper van de tekening*
VERHAGEN Frenk

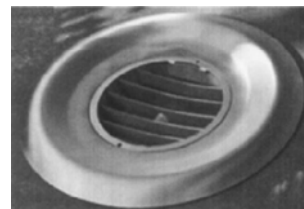

- 01 *Inschrijvingsnummer*
39183-00
- Nummer en dagtekening (dag en uur) van het depot*
 84273-00 18.01.2012 , 08.00
- Datum inschrijving*
 17.10.2012 ,
- 02 *Vervaldatum*
 18.01.2017
- 03 *Naam van de deposant*
Bergtech de Meern bv
- 04 *Adres (straat en nummer) van de deposant*
 Parkweg 38
- 05 *Postcode, plaats en land van de deposant*
 3451 RK Vleuten,
 Nederland
- 08 *Afbeelding van de tekening of het model*
ZIE AFBEELDING(EN)
- 11 *Vermelding van het voortbrengsel gevolgd door de aanduiding van de klasse(n) en onderklasse(n)*
 Buizenklem (kl 8-05).
- 14 *Vermelding van de naam van de werkelijke ontwerper van de tekening*
VAN DEN BERG Adrianus H.

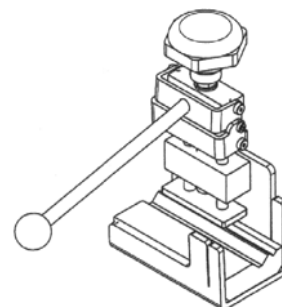

- 01 *Inschrijvingsnummer*
39184-00
- Nummer en dagtekening (dag en uur) van het depot*
 84277-00 20.01.2012 , 08.00
- Datum inschrijving*
 22.10.2012 ,

- 02 *Vervaldatum*
20.01.2017
- 03 *Naam van de deposant*
Venso BV
- 04 *Adres (straat en nummer) van de deposant*
Vijzelweg 21
- 05 *Postcode, plaats en land van de deposant*
5145 NK Waalwijk,
Nederland
- 08 *Afbeelding van de tekening of het model*
ZIE AFBEELDING(EN)
- 09 *Vermelding van de kleur(en)*
wit, diverse kleuren blauw, rood, grijs
- 11 *Vermelding van het voortbrengsel gevolgd door de aanduiding van de klasse(n) en onderklasse(n)*
Frequentie controll apparaat (kl 13-02).

- 14 *Vermelding van de naam van de werkelijke ontwerper van de tekening*
VENNEMAN Soeratin



- 01 *Inschrijvingsnummer*
39185-00
Nummer en dagtekening (dag en uur) van het depot
84293-00 01.02.2012 , 08.00
Datum inschrijving
31.10.2012 ,
- 02 *Vervaldatum*
01.02.2017
- 03 *Naam van de deposant*
VAN DER HOORN Leon
- 04 *Adres (straat en nummer) van de deposant*
Waalbandijk 5
- 05 *Postcode, plaats en land van de deposant*
5313 AJ Nieuwaal,
Nederland
- 08 *Afbeelding van de tekening of het model*
ZIE AFBEELDING(EN)
- 09 *Vermelding van de kleur(en)*
zwart, zilverkleurig
- 11 *Vermelding van het voortbrengsel gevolgd door de aanduiding van de klasse(n) en onderklasse(n)*
Schoorsteenkap (kl 25-02).
- 12 *Beschrijving van de kenmerkende eigenschappen van het nieuwe uiterlijk van het voortbrengsel; in voorkomend geval, vermelding van de onderdelen van de tekening of het model waarop de kleuren betrekking hebben*
Lagerhuis aan de buitenkant (bovenkant). Schanierpunt aan bovenkant.

- 14 *Vermelding van de naam van de werkelijke ontwerper van de tekening*
GREFKENS Ted



- 01 *Numéro d'enregistrement*
39186-01

Numéro, date et heure du dépôt
84326-01 16.04.2012 , 08.00
Date de l'enregistrement
06.11.2012 ,

- 02 *Date d'échéance*
16.04.2017

- 03 *Nom du déposant*
LECLERE Gregory

- 04 *Adresse (rue et numéro) du déposant*
16 Avenue de l'Araucarta

- 05 *Code postal, localité et pays du déposant*
1020 Bruxelles,
Belgique

- 08 *Reproduction du dessin ou modèle*
VOIR REPRODUCTION(S)

- 11 *Indication du produit suivi de la (des) classe(s) et de la (des) sous-classe(s)*
Article d'habillement (cl 2-01, 02, 03, 05).

- 12 *Description des éléments caractéristiques de l'aspect nouveau du produit; le cas échéant, indication des parties du dessin ou modèle auxquelles se rapportent les couleurs*
L'article d'habillement se décline sous forme d'une robe, d'une écharpe, d'un gilet et d'un bustier avec capuchon.

- 14 *Indication du nom du véritable créateur du dessin ou modèle*
LECLERE Gregory

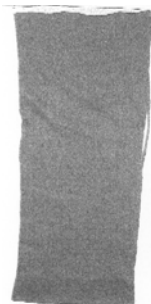

- 01 *Numéro d'enregistrement*
39186-02

Numéro, date et heure du dépôt
84326-02 16.04.2012 , 08.00
Date de l'enregistrement
06.11.2012 ,

- 02 *Date d'échéance*
16.04.2017

- 03 *Nom du déposant*
LECLERE Gregory

- 04 *Adresse (rue et numéro) du déposant*
16 Avenue de l'Araucarta

- 05 *Code postal, localité et pays du déposant*
1020 Bruxelles,
Belgique

- 08 *Reproduction du dessin ou modèle*
VOIR REPRODUCTION(S)

- 11 *Indication du produit suivi de la (des) classe(s) et de la (des) sous-classe(s)*
Article d'habillement (cl 2-01, 02, 03, 05).

- 12 *Description des éléments caractéristiques de l'aspect nouveau du produit; le cas échéant, indication des parties du dessin ou modèle auxquelles se rapportent les couleurs*
L'article d'habillement se décline sous forme d'une robe, d'une écharpe, d'un poncho et d'un bustier avec capuchon.

14 Indication du nom du véritable créateur du dessin ou modèle

LECLERE Gregory

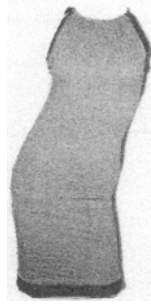
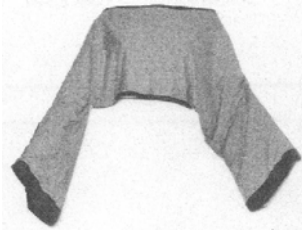

01 Numéro d'enregistrement

39186-03

Numéro, date et heure du dépôt

84326-03 16.04.2012 , 08.00

Date de l'enregistrement

06.11.2012 ,

02 Date d'échéance

16.04.2017

03 Nom du déposant

LECLERE Gregory

04 Adresse (rue et numéro) du déposant

16 Avenue de l'Araucarta

05 Code postal, localité et pays du déposant

1020 Bruxelles,
Belgique

08 Reproduction du dessin ou modèle

VOIR REPRODUCTION(S)

11 Indication du produit suivi de la (des) classe(s) et de la (des) sous-classe(s)

Article d'habillement (cl 2-01, 02, 03, 05).

12 Description des éléments caractéristiques de l'aspect nouveau du produit; le cas échéant, indication des parties du dessin ou modèle auxquelles se rapportent les couleurs

L'article d'habillement se décline sous forme d'une robe, d'un poncho, d'un bustier et d'une jupe.

14 Indication du nom du véritable créateur du dessin ou modèle

LECLERE Gregory

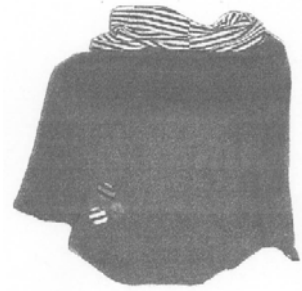

01 Numéro d'enregistrement

39186-04

Numéro, date et heure du dépôt

84326-04 16.04.2012 , 08.00

Date de l'enregistrement

06.11.2012 ,

02 Date d'échéance

16.04.2017

03 Nom du déposant

LECLERE Gregory

04 Adresse (rue et numéro) du déposant

16 Avenue de l'Araucarta

05 Code postal, localité et pays du déposant

1020 Bruxelles,
Belgique

08 Reproduction du dessin ou modèle

VOIR REPRODUCTION(S)

11 Indication du produit suivi de la (des) classe(s) et de la (des) sous-classe(s)

Article d'habillement (cl 2-01, 02, 03, 05).

12 Description des éléments caractéristiques de l'aspect nouveau du produit; le cas échéant, indication des parties du dessin ou modèle auxquelles se rapportent les couleurs

L'article d'habillement se décline sous forme d'une robe, d'un pantalon, d'un bustier et d'une écharpe.

14 Indication du nom du véritable créateur du dessin ou modèle

LECLERE Gregory

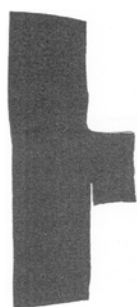

Numéro, date et heure du dépôt
84326-05 16.04.2012 , 08.00

Date de l'enregistrement
06.11.2012 ,

02 Date d'échéance

16.04.2017

03 Nom du déposant

LECLERE Gregory

04 Adresse (rue et numéro) du déposant

16 Avenue de l'Araucarta

05 Code postal, localité et pays du déposant

1020 Bruxelles,
Belgique

08 Reproduction du dessin ou modèle

VOIR REPRODUCTION(S)

11 Indication du produit suivi de la (des) classe(s) et de la (des) sous-classe(s)

Article d'habillement (cl 2-01, 02, 03, 05).

12 Description des éléments caractéristiques de l'aspect nouveau du produit; le cas échéant, indication des parties du dessin ou modèle auxquelles se rapportent les couleurs

L'article d'habillement se décline sous forme d'une robe, d'un top, d'un bustier, d'une jupe et d'une écharpe.

14 Indication du nom du véritable créateur du dessin ou modèle

LECLERE Gregory

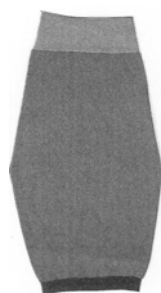

01 Inschrijvingsnummer

39187-00

Nummer en dagtekening (dag en uur) van het depot

84361-00 29.08.2012 , 08.00

Datum inschrijving

17.10.2012 ,

02 Vervaldatum

29.08.2017

03 Naam van de deposant

Mijs + Van der Wal B.V.
h.o.d.n. Mijs Cartografie en
Vormgeving

04 Adres (straat en nummer) van de deposant

Maaskade 173A

05 Postcode, plaats en land van de deposant

3071 NT Rotterdam,
Nederland

08 Afbeelding van de tekening of het model

ZIE AFBEELDING(EN)

11 Vermelding van het voortbrengsel gevolgd door de aanduiding van de klasse(n) en onderklasse(n)

Tuinstoel (kl 6-01).

14 Vermelding van de naam van de werkelijke ontwerper van de tekening

MIJS Anton

01 Numéro d'enregistrement

39186-05

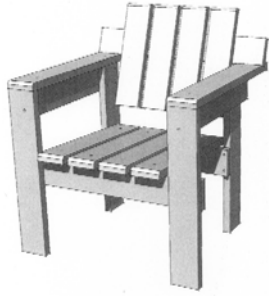

01 *Inschrijvingsnummer*
39188-00

Nummer en dagtekening (dag en uur) van het depot

84365-00 20.04.2012 , 08.00

Datum inschrijving

29.10.2012 ,

02 *Vervaldatum*
20.04.2017

03 *Naam van de deposant*
BottomsUp BV

04 *Adres (straat en nummer) van de deposant*
Kruisstraat 1

05 *Postcode, plaats en land van de deposant*
5315 AM Kerkwijk,
Nederland

08 *Afbeelding van de tekening of het model*
ZIE AFBEELDING(EN)

11 *Vermelding van het voortbrengsel gevolgd door de aanduiding van de klasse(n) en onderklasse(n)*

Zitting voor stoel (zitinrichting) (kl 6-01).

12 *Beschrijving van de kenmerkende eigenschappen van het nieuwe uiterlijk van het voortbrengsel; in voorkomend geval, vermelding van de onderdelen van de tekening of het model waarop de kleuren betrekking hebben*
"Kunststof stoel (zitting met rugleuning). In de onderkant van de zitting bevindt zich een uitsparing globaal ter grootte van de korte zijkant van een bierkrat. In de rand aan de voorzijde van de stoel is een opener aangebracht. Een deel van de ribben aan de zijkanen van de achterkant van de stoel vertoont een holling overeenkomstig de bolling van de stoel aan de tegenoverliggende (voor)zijde."

14 *Vermelding van de naam van de werkelijke ontwerper van de tekening*
MELSE Jaco

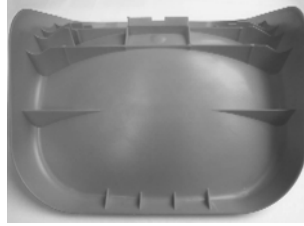

01 *Inschrijvingsnummer*
39189-00

Nummer en dagtekening (dag en uur) van het depot

84414-00 31.05.2012 , 08.00

Datum inschrijving

17.10.2012 ,

02 *Vervaldatum*
31.05.2017

03 *Naam van de deposant*
Homeij Oosterwijk B.V.

04 *Adres (straat en nummer) van de deposant*
Nijverheidsweg 9 a

05 *Postcode, plaats en land van de deposant*
5061 KK Oosterwijk,
Nederland

08 *Afbeelding van de tekening of het model*
ZIE AFBEELDING(EN)

09 *Vermelding van de kleur(en)*
zilverkleurig

11 *Vermelding van het voortbrengsel gevolgd door de aanduiding van de klasse(n) en onderklasse(n)*

Hefteindstuk van mes (kl 7-03).

12 *Beschrijving van de kenmerkende eigenschappen van het nieuwe uiterlijk van het voortbrengsel; in voorkomend geval, vermelding van de onderdelen van de tekening of het model waarop de kleuren betrekking hebben*

Hefteindstuk van keukenmes met logo gravering.



01 *Inschrijvingsnummer*
39190-00

Nummer en dagtekening (dag en uur) van het depot

84415-00 31.05.2012 , 08.00

Datum inschrijving

17.10.2012 ,

02 *Vervaldatum*
31.05.2017

03 *Naam van de deposant*
Homeij Oosterwijk B.V.

04 *Adres (straat en nummer) van de deposant*
Nijverheidsweg 9 a

05 *Postcode, plaats en land van de deposant*
5061 KK Oosterwijk,
Nederland

08 *Afbeelding van de tekening of het model*
ZIE AFBEELDING(EN)

09 *Vermelding van de kleur(en)*
zilverkleurig, zwart

11 *Vermelding van het voortbrengsel gevolgd door de aanduiding van de klasse(n) en onderklasse(n)*

Hefteindstuk van mes (kl 7-03).

12 *Beschrijving van de kenmerkende eigenschappen van het nieuwe uiterlijk van het voortbrengsel; in voorkomend geval, vermelding van de onderdelen van de tekening of het model waarop de kleuren betrekking hebben*
Hefteindstuk van keukenmes met logo gravering.



01 *Inschrijvingsnummer*
39191-00

Nummer en dagtekening (dag en uur) van het depot

84417-00 26.04.2012 , 15.00

Datum inschrijving

06.11.2012 ,

02 *Vervaldatum*
26.04.2017

03 *Naam van de deposant*
Hugo Timmermans

04 *Adres (straat en nummer) van de deposant*
Noordermarkt 40-2

05 *Postcode, plaats en land van de deposant*
1015 NA Amsterdam,
Nederland

08 *Afbeelding van de tekening of het model*
ZIE AFBEELDING(EN)

11 *Vermelding van het voortbrengsel gevolgd door de aanduiding van de klasse(n) en onderklasse(n)*

Rooster (grill) (kl 7-02).

12 *Beschrijving van de kenmerkende eigenschappen van het nieuwe uiterlijk van het voortbrengsel; in voorkomend geval, vermelding van de onderdelen van de tekening of het model waarop de kleuren betrekking hebben*

De grill is van gietijzer en heeft een vlakke bovenkant, vierkante diagonaal

gepositioneerde gaten en een driehoekige doorsnede van de gietijzeren staven.

- 14 *Vermelding van de naam van de werkelijke ontwerper van de tekening*
TIMMERMANS Hugo

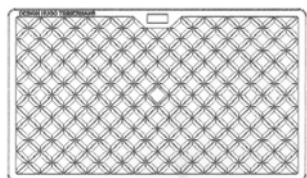
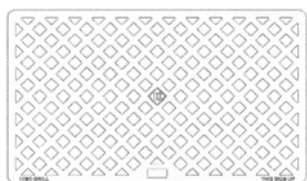

- 01 *Inschrijvingsnummer*
39192-00
Nummer en dagtekening (dag en uur) van het depot
84422-00 02.05.2012 , 08.00
Datum inschrijving
31.10.2012 ,
02 *Vervaldatum*
02.05.2017
03 *Naam van de deposant*
FYSELproducts V.O.F.
04 *Adres (straat en nummer) van de deposant*
Gesloten stad 15
05 *Postcode, plaats en land van de deposant*
3823 DP Amersfoort,
Nederland
08 *Afbeelding van de tekening of het model*
ZIE AFBEELDING(EN)
11 *Vermelding van het voortbrengsel gevolgd door de aanduiding van de klasse(n) en onderklasse(n)*
Biertray (kl 9-03, 05).
14 *Vermelding van de naam van de werkelijke ontwerper van de tekening*
JANSEN Dennis

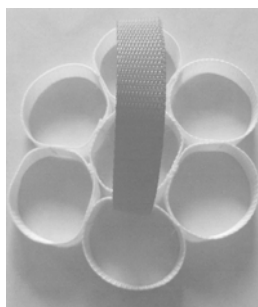
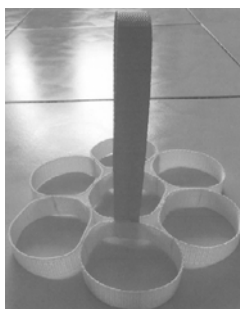

- 01 *Inschrijvingsnummer*
39193-00
Nummer en dagtekening (dag en uur) van het depot
84425-00 03.05.2012 , 08.00
Datum inschrijving
31.10.2012 ,
02 *Vervaldatum*
03.05.2017
03 *Naam van de deposant*
Jansen Engineering BV
04 *Adres (straat en nummer) van de deposant*
Harselaarseweg 32
05 *Postcode, plaats en land van de deposant*
3771 MB Barneveld,
Nederland
08 *Afbeelding van de tekening of het model*
ZIE AFBEELDING(EN)
11 *Vermelding van het voortbrengsel gevolgd door de aanduiding van de klasse(n) en onderklasse(n)*
Paneel voor scheidingswand (kl 25-01, 02).
12 *Beschrijving van de kenmerkende eigenschappen van het nieuwe uiterlijk van het voortbrengsel; in voorkomend geval, vermelding van de onderdelen van de tekening of het model waarop de kleuren betrekking hebben*
Gaas paneel voorzien van verschillende maaswijdtes.
14 *Vermelding van de naam van de werkelijke ontwerper van de tekening*
VAN ROEKEL Henk



- 01 *Inschrijvingsnummer*
39194-00
Nummer en dagtekening (dag en uur) van het depot
84435-00 09.05.2012 , 16.52
Datum inschrijving
31.10.2012 ,
02 *Vervaldatum*
09.05.2017
03 *Naam van de deposant*
Shenzhen Dicolor Optoelectronics Co., Ltd.
04 *Adres (straat en nummer) van de deposant*
Dicolor Industry Park, Yonghe Road,
Fuyong Town
05 *Postcode, plaats en land van de deposant*
Bao'an District, Shenzhen,
China
06 *Naam en adres van de gemachtigde of vermelding van het correspondentie-adres van de deposant*
Landmark B.V.
Drentsestraat 4
3812 EH Amersfoort
Nederland.
08 *Afbeelding van de tekening of het model*
ZIE AFBEELDING(EN)
11 *Vermelding van het voortbrengsel gevolgd door de aanduiding van de klasse(n) en onderklasse(n)*
LED display voor werktuigmachine (kl 10-05, 06; 26-04).
13 *Recht van voorrang als bedoeld in artikel 4 van het verdrag van Parijs tot bescherming van de Industriële Eigendom*
China, dd. 11 11 2011, nr. 201130418624.2, Shenzhen Dicolor Optoelectronics Co., Ltd.
14 *Vermelding van de naam van de werkelijke ontwerper van de tekening*
XU Chenai; WANG Wenping; LIU Jianhua

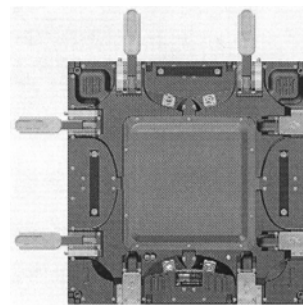
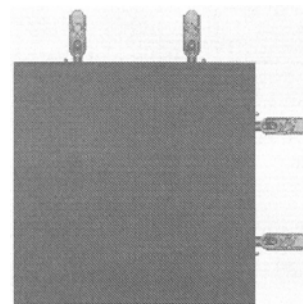



01 Numéro d'enregistrement
39195-01

Numéro, date et heure du dépôt
84436-01 11.05.2012 , 16.04
Date de l'enregistrement
10.10.2012 ,

02 Date d'échéance
11.05.2017

03 Nom du déposant
TANNOIA Giovanni

04 Adresse (rue et numéro) du déposant
Voie de l' Air Pur 207

05 Code postal, localité et pays du déposant
4052 Beaufays,
Belgique

08 Reproduction du dessin ou modèle
VOIR REPRODUCTION(S)

11 Indication du produit suivi de la (des)
classe(s) et de la (des) sous-classe(s)
Cendrier-poubelle (cl 9-09; 27-03).



01 Numéro d'enregistrement
39195-02

Numéro, date et heure du dépôt
84436-02 11.05.2012 , 16.04
Date de l'enregistrement
10.10.2012 ,

02 Date d'échéance
11.05.2017

03 Nom du déposant
TANNOIA Giovanni

04 Adresse (rue et numéro) du déposant
Voie de l' Air Pur 207

05 Code postal, localité et pays du déposant
4052 Beaufays,
Belgique

08 Reproduction du dessin ou modèle
VOIR REPRODUCTION(S)

11 Indication du produit suivi de la (des)
classe(s) et de la (des) sous-classe(s)
Cendrier-poubelle (cl 9-09; 27-03).



01 Numéro d'enregistrement
39195-03

Numéro, date et heure du dépôt
84436-03 11.05.2012 , 16.04
Date de l'enregistrement
10.10.2012 ,

02 Date d'échéance
11.05.2017

03 Nom du déposant
TANNOIA Giovanni

04 Adresse (rue et numéro) du déposant
Voie de l' Air Pur 207

05 Code postal, localité et pays du déposant
4052 Beaufays,
Belgique

08 Reproduction du dessin ou modèle
VOIR REPRODUCTION(S)

11 Indication du produit suivi de la (des)
classe(s) et de la (des) sous-classe(s)
Cendrier-poubelle (cl 9-09; 27-03).

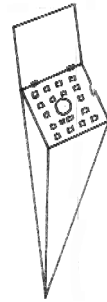

01 Numéro d'enregistrement
39195-04

Numéro, date et heure du dépôt
84436-04 11.05.2012 , 16.04
Date de l'enregistrement
10.10.2012 ,

02 Date d'échéance
11.05.2017

03 Nom du déposant
TANNOIA Giovanni

04 Adresse (rue et numéro) du déposant
Voie de l' Air Pur 207

05 Code postal, localité et pays du déposant
4052 Beaufays,
Belgique

08 Reproduction du dessin ou modèle
VOIR REPRODUCTION(S)

11 Indication du produit suivi de la (des)
classe(s) et de la (des) sous-classe(s)
Cendrier-poubelle (cl 9-09; 27-03).

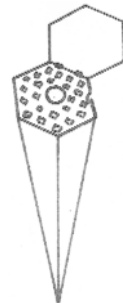

01 Numéro d'enregistrement
39195-05

Numéro, date et heure du dépôt
84436-05 11.05.2012 , 16.04
Date de l'enregistrement
10.10.2012 ,

02 Date d'échéance
11.05.2017

03 Nom du déposant
TANNOIA Giovanni

04 Adresse (rue et numéro) du déposant
Voie de l' Air Pur 207

05 Code postal, localité et pays du déposant
4052 Beaufays,
Belgique

08 Reproduction du dessin ou modèle
VOIR REPRODUCTION(S)

- 11 *Indication du produit suivi de la (des) classe(s) et de la (des) sous-classe(s)*
Cendrier-poubelle (cl 9-09; 27-03).



- 01 *Inschrijvingsnummer*
39196-00

Nummer en dagtekening (dag en uur) van het depot

84438-00 15.08.2012 , 08.00

Datum inschrijving

28.09.2012 ,

- 02 *Vervaldatum*

15.08.2017

- 03 *Naam van de depositant*

Rob Coenraads

- 04 *Adres (straat en nummer) van de depositant*

Dorpsstraat 90 A

- 05 *Postcode, plaats en land van de depositant*

4861 AD Chaam,
Nederland

- 08 *Afbeelding van de tekening of het model*

ZIE AFBEELDING(EN)

- 11 *Vermelding van het voortbrengsel gevolgd door de aanduiding van de klasse(n) en onderklasse(n)*

Borstel voor velgen (kl 4-03).

- 14 *Vermelding van de naam van de werkelijke ontwerper van de tekening*

COENRAADS Rob



- 01 *Inschrijvingsnummer*
39197-00

Nummer en dagtekening (dag en uur) van het depot

84441-00 18.05.2012 , 08.00

Datum inschrijving

30.10.2012 ,

- 02 *Vervaldatum*

18.05.2017

- 03 *Naam van de depositant*
Belcardo nv

- 04 *Adres (straat en nummer) van de depositant*
Noenendal 17

- 05 *Postcode, plaats en land van de depositant*
9700 Oudenaarde,
Nederland

- 08 *Afbeelding van de tekening of het model*
ZIE AFBEELDING(EN)

- 11 *Vermelding van het voortbrengsel gevolgd door de aanduiding van de klasse(n) en onderklasse(n)*

Parasolhoes (kl 3-01, 03).

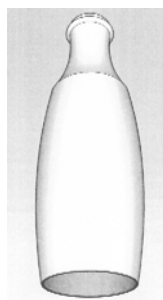

- 01 *Inschrijvingsnummer*
39198-00

Nummer en dagtekening (dag en uur) van het depot

84443-00 21.05.2012 , 13.06

Datum inschrijving

09.10.2012 ,

- 02 *Vervaldatum*

21.05.2017

- 03 *Naam van de depositant*

Cattano Giorgio

- 04 *Adres (straat en nummer) van de depositant*
Van Oldenbarneveldstraat 4-1

- 05 *Postcode, plaats en land van de depositant*
1052 KA Amsterdam,
Nederland

- 08 *Afbeelding van de tekening of het model*
ZIE AFBEELDING(EN)

- 11 *Vermelding van het voortbrengsel gevolgd door de aanduiding van de klasse(n) en onderklasse(n)*

Lamp (kl 26-05).

- 14 *Vermelding van de naam van de werkelijke ontwerper van de tekening*

CATTANO Giorgio

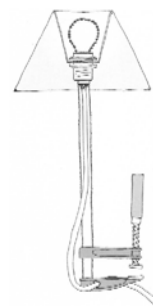

- 01 *Inschrijvingsnummer*

39199-00

Nummer en dagtekening (dag en uur) van het depot

84456-00 29.05.2012 , 10.03

Datum inschrijving

06.11.2012 ,

- 02 *Vervaldatum*

29.05.2017

- 03 *Naam van de depositant*

BOON Marjan

- 04 *Adres (straat en nummer) van de depositant*
Jonge Buorren 1

- 05 *Postcode, plaats en land van de depositant*
8493 LX Terherne,
Nederland

- 08 *Afbeelding van de tekening of het model*
ZIE AFBEELDING(EN)

- 11 *Vermelding van het voortbrengsel gevolgd door de aanduiding van de klasse(n) en onderklasse(n)*

Vuurkorf (kl 23-03).

- 14 *Vermelding van de naam van de werkelijke ontwerper van de tekening*

BOON Marjan



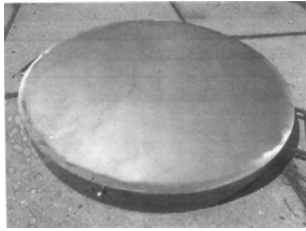

- 01 *Inschrijvingsnummer*
39200-01
Nummer en dagtekening (dag en uur) van het depot
84459-01 06.08.2012 , 08.00
Datum inschrijving
30.10.2012 ,
- 02 *Vervaldatum*
06.08.2017
- 03 *Naam van de deposant*
Van Nifterik Holland B.V.
- 04 *Adres (straat en nummer) van de deposant*
Bonnetstraat 40
- 05 *Postcode, plaats en land van de deposant*
6718 XN Ede,
Nederland
- 08 *Afbeelding van de tekening of het model*
ZIE AFBEELDING(EN)
- 11 *Vermelding van het voortbrengsel gevolgd door de aanduiding van de klasse(n) en onderklasse(n)*
Plantensteun (kl 8-08).
- 12 *Beschrijving van de kenmerkende eigenschappen van het nieuwe uiterlijk van het voortbrengsel; in voorkomend geval, vermelding van de onderdelen van de tekening of het model waarop de kleuren betrekking hebben*
Bevat delen uit (half) ruwe bamboe schil.
- 14 *Vermelding van de naam van de werkelijke ontwerper van de tekening*
VAN NIFTERIK Alex

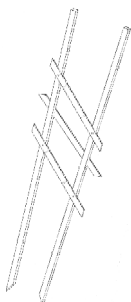

- 01 *Inschrijvingsnummer*
39200-02
Nummer en dagtekening (dag en uur) van het depot
84459-02 06.08.2012 , 08.00
Datum inschrijving
30.10.2012 ,
- 02 *Vervaldatum*
06.08.2017

- 03 *Naam van de deposant*
Van Nifterik Holland B.V.
- 04 *Adres (straat en nummer) van de deposant*
Bonnetstraat 40
- 05 *Postcode, plaats en land van de deposant*
6718 XN Ede,
Nederland
- 08 *Afbeelding van de tekening of het model*
ZIE AFBEELDING(EN)
- 11 *Vermelding van het voortbrengsel gevolgd door de aanduiding van de klasse(n) en onderklasse(n)*
Plantensteun (kl 8-08).
- 12 *Beschrijving van de kenmerkende eigenschappen van het nieuwe uiterlijk van het voortbrengsel; in voorkomend geval, vermelding van de onderdelen van de tekening of het model waarop de kleuren betrekking hebben*
Bevat delen uit (half) ruwe bamboe schil.
- 14 *Vermelding van de naam van de werkelijke ontwerper van de tekening*
VAN NIFTERIK Alex

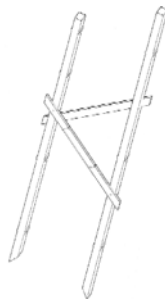

- 01 *Inschrijvingsnummer*
39201-01
Nummer en dagtekening (dag en uur) van het depot
84460-01 06.08.2012 , 08.00
Datum inschrijving
31.10.2012 ,
- 02 *Vervaldatum*
06.08.2017
- 03 *Naam van de deposant*
Van Nifterik Holland B.V.
- 04 *Adres (straat en nummer) van de deposant*
Bonnetstraat 40
- 05 *Postcode, plaats en land van de deposant*
6718 XN Ede,
Nederland
- 08 *Afbeelding van de tekening of het model*
ZIE AFBEELDING(EN)
- 11 *Vermelding van het voortbrengsel gevolgd door de aanduiding van de klasse(n) en onderklasse(n)*
Plantensteun (kl 8-08).
- 12 *Beschrijving van de kenmerkende eigenschappen van het nieuwe uiterlijk van het voortbrengsel; in voorkomend geval, vermelding van de onderdelen van de tekening of het model waarop de kleuren betrekking hebben*
Bevat delen van staal (-kabel).
- 14 *Vermelding van de naam van de werkelijke ontwerper van de tekening*
VAN NIFTERIK Alex



- 01 *Inschrijvingsnummer*
39201-02
Nummer en dagtekening (dag en uur) van het depot
84460-02 06.08.2012 , 08.00
Datum inschrijving
31.10.2012 ,
- 02 *Vervaldatum*
06.08.2017
- 03 *Naam van de deposant*
Van Nifterik Holland B.V.
- 04 *Adres (straat en nummer) van de deposant*
Bonnetstraat 40
- 05 *Postcode, plaats en land van de deposant*
6718 XN Ede,
Nederland
- 08 *Afbeelding van de tekening of het model*
ZIE AFBEELDING(EN)
- 11 *Vermelding van het voortbrengsel gevolgd door de aanduiding van de klasse(n) en onderklasse(n)*
Plantensteun (kl 8-08).
- 12 *Beschrijving van de kenmerkende eigenschappen van het nieuwe uiterlijk van het voortbrengsel; in voorkomend geval, vermelding van de onderdelen van de tekening of het model waarop de kleuren betrekking hebben*
Bevat delen van staal (-kabel).

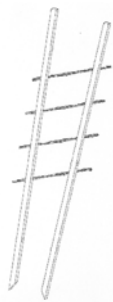

- 01 *Inschrijvingsnummer*
39202-00
Nummer en dagtekening (dag en uur) van het depot
84462-00 31.05.2012 , 12.20
Datum inschrijving
31.10.2012 ,
- 02 *Vervaldatum*
31.05.2017

- 03 *Naam van de deposant*
Maaiers Verschueren,
Besloten vennootschap met beperkte
aansprakelijkheid
- 04 *Adres (straat en nummer) van de deposant*
Veldstraat 43
- 05 *Postcode, plaats en land van de deposant*
9080 Lochristi,
Nederland
- 06 *Naam en adres van de gemachtigde of ver-
melding van het correspondentie-adres van
de deposant*
GEVERS
Holidaystraat 5
B-1831 Diegem
België.
- 08 *Afbeelding van de tekening of het model*
ZIE AFBEELDING(EN)
- 11 *Vermelding van het voortbrengsel gevolgd
door de aanduiding van de klasse(n) en
onderklasse(n)*
Uitlaat (kl 15-01).

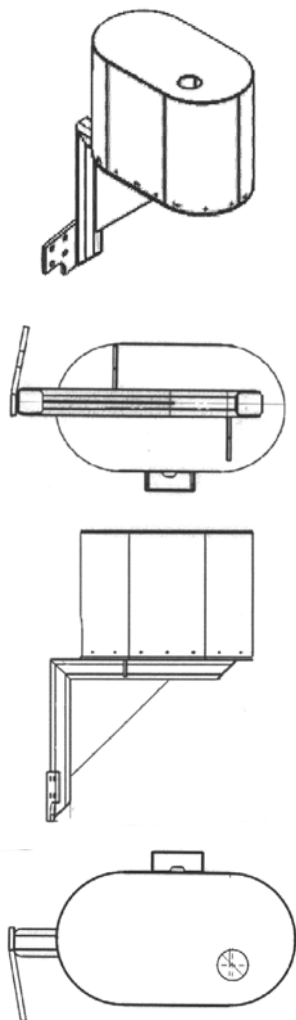

- 01 *Inschrijvingsnummer*
39203-00
*Nummer en dagtekening (dag en uur) van het
depot*
84466-00 06.06.2012 , 08.00
Datum inschrijving
22.10.2012 ,
- 02 *Vervaldatum*
06.06.2017
- 03 *Naam van de deposant*
Globalcom Industry S.A.
- 04 *Adres (straat en nummer) van de deposant*
Bahnhofstrasse 84
- 05 *Postcode, plaats en land van de deposant*
CH-8803 Rüschlikon,
Zwitserland
- 06 *Naam en adres van de gemachtigde of ver-
melding van het correspondentie-adres van
de deposant*
B.H.G. van der Bunt
Bredestraat 9
4823 ZA Breda
Nederland.
- 08 *Afbeelding van de tekening of het model*
ZIE AFBEELDING(EN)
- 09 *Vermelding van de kleur(en)*
bruin, goud, rood, blauw, zwart

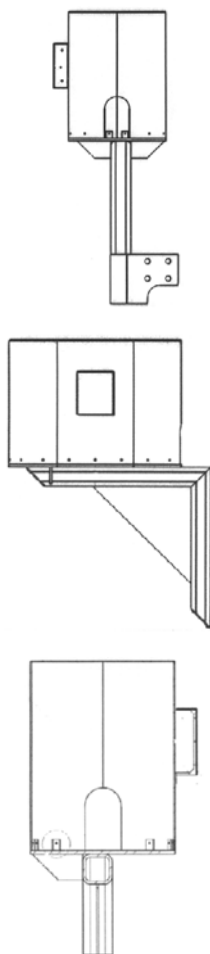

- 11 *Vermelding van het voortbrengsel gevolgd
door de aanduiding van de klasse(n) en
onderklasse(n)*
Grafisch symbool (kl 32-00).



- 01 *Inschrijvingsnummer*
39204-00
*Nummer en dagtekening (dag en uur) van het
depot*
84467-00 01.08.2012 , 08.00
Datum inschrijving
30.10.2012 ,
- 02 *Vervaldatum*
01.08.2017
- 03 *Naam van de deposant*
Barista Technology BV
- 04 *Adres (straat en nummer) van de deposant*
De Groene Haven 39
- 05 *Postcode, plaats en land van de deposant*
2627 CB Delft,
Nederland
- 08 *Afbeelding van de tekening of het model*
ZIE AFBEELDING(EN)
- 11 *Vermelding van het voortbrengsel gevolgd
door de aanduiding van de klasse(n) en
onderklasse(n)*
Koffiestamper automaat (kl 7-02).
- 14 *Vermelding van de naam van de werkelijke
ontwerper van de tekening*
PLUIMERS Laurens



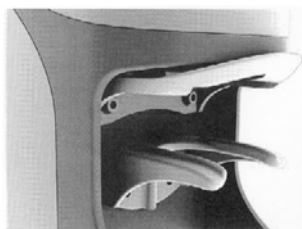
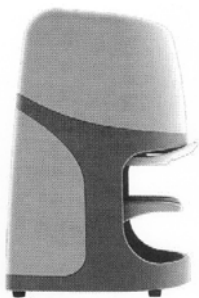

01 *Inschrijvingsnummer*

39205-00

Nummer en dagtekening (dag en uur) van het depot

84468-00 11.06.2012 , 14.00

Datum inschrijving

30.10.2012 ,

02 *Vervaldatum*

11.06.2017

03 *Naam van de deposant*

Hermanus Joseph Romualdus Maria
Van Blokland

04 *Adres (straat en nummer) van de deposant*

Kerkegaarden 13

05 *Postcode, plaats en land van de deposant*

7271 DL Borculo,
Nederland

08 *Afbeelding van de tekening of het model*

ZIE AFBEELDING(EN)

11 *Vermelding van het voortbrengsel gevolgd door de aanduiding van de klasse(n) en onderklasse(n)*

Kinderstoel (kl 6-01).

14 *Vermelding van de naam van de werkelijke ontwerper van de tekening*

VAN BLOKLAND Hermanus J.R.M.

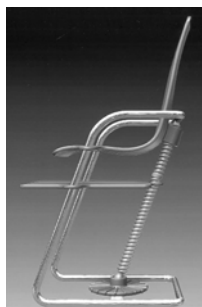
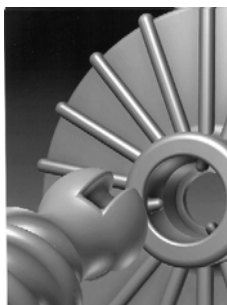
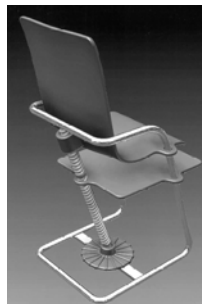

01 *Inschrijvingsnummer*

39206-01

Nummer en dagtekening (dag en uur) van het depot

84472-01 11.06.2012 , 08.00

Datum inschrijving

06.11.2012 ,

02 *Vervaldatum*

11.06.2017

03 *Naam van de deposant*

Heiko Balster

04 *Adres (straat en nummer) van de deposant*

Weverstraat 20

05 *Postcode, plaats en land van de deposant*

6862 DP Oosterbeek,
Nederland

08 *Afbeelding van de tekening of het model*

ZIE AFBEELDING(EN)

11 *Vermelding van het voortbrengsel gevolgd door de aanduiding van de klasse(n) en onderklasse(n)*

Kruk (kl 6-01).

14 *Vermelding van de naam van de werkelijke ontwerper van de tekening*

BALSTER Heiko

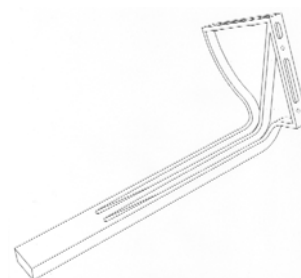
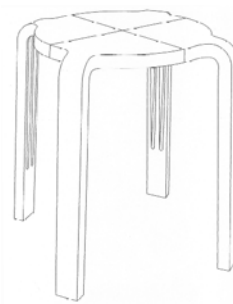

01 *Inschrijvingsnummer*

39206-02

Nummer en dagtekening (dag en uur) van het depot

84472-02 11.06.2012 , 08.00

Datum inschrijving

06.11.2012 ,

02 *Vervaldatum*

11.06.2017

03 *Naam van de deposant*

Heiko Balster

04 *Adres (straat en nummer) van de deposant*

Weverstraat 20

05 *Postcode, plaats en land van de deposant*

6862 DP Oosterbeek,
Nederland

08 *Afbeelding van de tekening of het model*

ZIE AFBEELDING(EN)

11 *Vermelding van het voortbrengsel gevolgd door de aanduiding van de klasse(n) en onderklasse(n)*

Stoel (kl 6-01).

14 *Vermelding van de naam van de werkelijke ontwerper van de tekening*

BALSTER Heiko

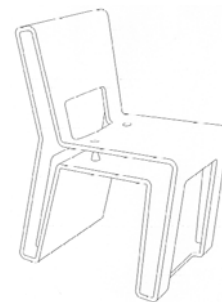

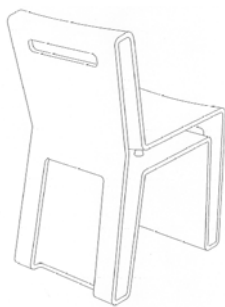
01 *Inschrijvingsnummer***39206-03***Nummer en dagtekening (dag en uur) van het depot*

84472-03 11.06.2012 , 08.00

Datum inschrijving

06.11.2012 ,

02 *Vervaldatum*

11.06.2017

03 *Naam van de deposant*

Heiko Balster

04 *Adres (straat en nummer) van de deposant*

Weverstraat 20

05 *Postcode, plaats en land van de deposant*6862 DP Oosterbeek,
Nederland08 *Afbeelding van de tekening of het model*

ZIE AFBEELDING(EN)

11 *Vermelding van het voortbrengsel gevolgd door de aanduiding van de klasse(n) en onderklasse(n)*

Stoel (kl 6-01).

14 *Vermelding van de naam van de werkelijke ontwerper van de tekening*

BALSTER Heiko

01 *Inschrijvingsnummer***39206-04***Nummer en dagtekening (dag en uur) van het depot*

84472-04 11.06.2012 , 08.00

Datum inschrijving

06.11.2012 ,

02 *Vervaldatum*

11.06.2017

03 *Naam van de deposant*

Heiko Balster

04 *Adres (straat en nummer) van de deposant*

Weverstraat 20

05 *Postcode, plaats en land van de deposant*6862 DP Oosterbeek,
Nederland08 *Afbeelding van de tekening of het model*

ZIE AFBEELDING(EN)

11 *Vermelding van het voortbrengsel gevolgd door de aanduiding van de klasse(n) en onderklasse(n)*

Stoel (kl 6-01).

14 *Vermelding van de naam van de werkelijke ontwerper van de tekening*

BALSTER Heiko

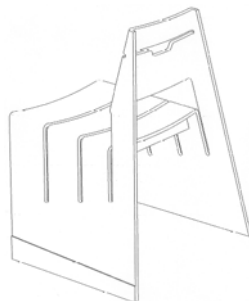
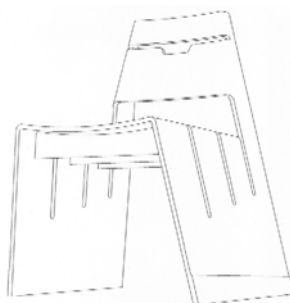
01 *Inschrijvingsnummer***39206-05***Nummer en dagtekening (dag en uur) van het depot*

84472-05 11.06.2012 , 08.00

Datum inschrijving

06.11.2012 ,

02 *Vervaldatum*

11.06.2017

03 *Naam van de deposant*

Heiko Balster

04 *Adres (straat en nummer) van de deposant*

Weverstraat 20

05 *Postcode, plaats en land van de deposant*6862 DP Oosterbeek,
Nederland08 *Afbeelding van de tekening of het model*

ZIE AFBEELDING(EN)

11 *Vermelding van het voortbrengsel gevolgd door de aanduiding van de klasse(n) en onderklasse(n)*

Stoel (kl 6-01).

14 *Vermelding van de naam van de werkelijke ontwerper van de tekening*

BALSTER Heiko

01 *Inschrijvingsnummer***39206-06***Nummer en dagtekening (dag en uur) van het depot*

84472-06 11.06.2012 , 08.00

Datum inschrijving

06.11.2012 ,

02 *Vervaldatum*

11.06.2017

03 *Naam van de deposant*

Heiko Balster

04 *Adres (straat en nummer) van de deposant*

Weverstraat 20

05 *Postcode, plaats en land van de deposant*6862 DP Oosterbeek,
Nederland08 *Afbeelding van de tekening of het model*

ZIE AFBEELDING(EN)

11 *Vermelding van het voortbrengsel gevolgd door de aanduiding van de klasse(n) en onderklasse(n)*Verbindingslement voor tafel (kl 6-03,
06).14 *Vermelding van de naam van de werkelijke ontwerper van de tekening*

BALSTER Heiko

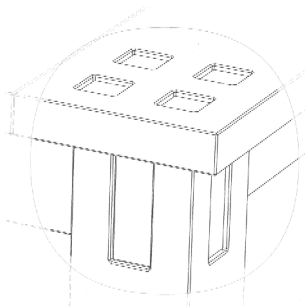
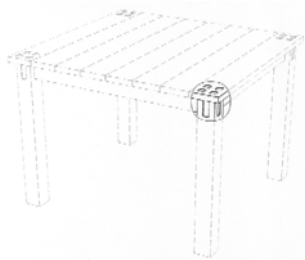
01 *Inschrijvingsnummer***39206-07***Nummer en dagtekening (dag en uur) van het depot*

84472-07 11.06.2012 , 08.00

Datum inschrijving

06.11.2012 ,

02 *Vervaldatum*

11.06.2017

03 *Naam van de deposant*

Heiko Balster

04 *Adres (straat en nummer) van de deposant*

Weverstraat 20

05 *Postcode, plaats en land van de deposant*6862 DP Oosterbeek,
Nederland08 *Afbeelding van de tekening of het model*

ZIE AFBEELDING(EN)

11 *Vermelding van het voortbrengsel gevolgd door de aanduiding van de klasse(n) en onderklasse(n)*

Kruk (kl 6-01).

14 *Vermelding van de naam van de werkelijke ontwerper van de tekening*

BALSTER Heiko

01 *Inschrijvingsnummer***39206-08***Nummer en dagtekening (dag en uur) van het depot*

84472-08 11.06.2012 , 08.00

Datum inschrijving

06.11.2012 ,

02 *Vervaldatum*

11.06.2017

03 *Naam van de deposant*

Heiko Balster

04 *Adres (straat en nummer) van de deposant*

Weverstraat 20

05 *Postcode, plaats en land van de deposant*6862 DP Oosterbeek,
Nederland08 *Afbeelding van de tekening of het model*

ZIE AFBEELDING(EN)

11 *Vermelding van het voortbrengsel gevolgd door de aanduiding van de klasse(n) en onderklasse(n)*

Set profilen voor zitmeubel (kl 6-01).

14 *Vermelding van de naam van de werkelijke ontwerper van de tekening*

BALSTER Heiko

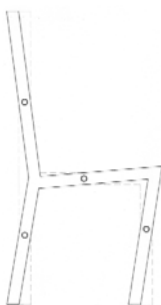
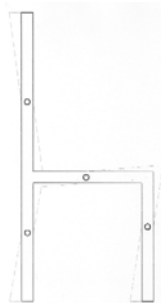
01 *Inschrijvingsnummer***39206-09***Nummer en dagtekening (dag en uur) van het depot*

84472-09 11.06.2012 , 08.00

Datum inschrijving

06.11.2012 ,

02 *Vervaldatum*

11.06.2017

03 *Naam van de deposant*

Heiko Balster

04 *Adres (straat en nummer) van de deposant*

Weverstraat 20

05 *Postcode, plaats en land van de deposant*6862 DP Oosterbeek,
Nederland08 *Afbeelding van de tekening of het model*

ZIE AFBEELDING(EN)

11 *Vermelding van het voortbrengsel gevolgd door de aanduiding van de klasse(n) en onderklasse(n)*

Bestek (kl 7-03).

14 *Vermelding van de naam van de werkelijke ontwerper van de tekening*

BALSTER Heiko

01 *Inschrijvingsnummer***39206-10***Nummer en dagtekening (dag en uur) van het depot*

84472-10 11.06.2012 , 08.00

Datum inschrijving

06.11.2012 ,

02 *Vervaldatum*

11.06.2017

03 *Naam van de deposant*

Heiko Balster

04 *Adres (straat en nummer) van de deposant*

Weverstraat 20

05 *Postcode, plaats en land van de deposant*6862 DP Oosterbeek,
Nederland08 *Afbeelding van de tekening of het model*

ZIE AFBEELDING(EN)

11 *Vermelding van het voortbrengsel gevolgd door de aanduiding van de klasse(n) en onderklasse(n)*

Glas (kl 7-01).

14 *Vermelding van de naam van de werkelijke ontwerper van de tekening*

BALSTER Heiko



- 01 *Inschrijvingsnummer*
39206-11

Nummer en dagtekening (dag en uur) van het depot

84472-11 11.06.2012 , 08.00

Datum inschrijving

06.11.2012 ,

- 02 *Vervaldatum*

11.06.2017

- 03 *Naam van de deposant*

Heiko Balster

- 04 *Adres (straat en nummer) van de deposant*

Weverstraat 20

- 05 *Postcode, plaats en land van de deposant*

6862 DP Oosterbeek,
Nederland

- 08 *Afbeelding van de tekening of het model*
ZIE AFBEELDING(EN)

- 11 *Vermelding van het voortbrengsel gevolgd door de aanduiding van de klasse(n) en onderklasse(n)*

Glas (kl 7-01).

- 14 *Vermelding van de naam van de werkelijke ontwerper van de tekening*

BALSTER Heiko



- 01 *Inschrijvingsnummer*
39206-12

Nummer en dagtekening (dag en uur) van het depot

84472-12 11.06.2012 , 08.00

Datum inschrijving

06.11.2012 ,

- 02 *Vervaldatum*

11.06.2017

- 03 *Naam van de deposant*

Heiko Balster

- 04 *Adres (straat en nummer) van de deposant*

Weverstraat 20

- 05 *Postcode, plaats en land van de deposant*
6862 DP Oosterbeek,
Nederland

- 08 *Afbeelding van de tekening of het model*
ZIE AFBEELDING(EN)

- 11 *Vermelding van het voortbrengsel gevolgd door de aanduiding van de klasse(n) en onderklasse(n)*

Glas (kl 7-01).

- 14 *Vermelding van de naam van de werkelijke ontwerper van de tekening*

BALSTER Heiko



- 01 *Inschrijvingsnummer*
39207-00

Nummer en dagtekening (dag en uur) van het depot

84474-00 13.06.2012 , 08.00

Datum inschrijving

30.10.2012 ,

- 02 *Vervaldatum*

13.06.2017

- 03 *Naam van de deposant*

safnyhok BV

- 04 *Adres (straat en nummer) van de deposant*

Chromiedijk 73

- 05 *Postcode, plaats en land van de deposant*

4706 EV Roosendaal,
Nederland

- 08 *Afbeelding van de tekening of het model*
ZIE AFBEELDING(EN)

- 11 *Vermelding van het voortbrengsel gevolgd door de aanduiding van de klasse(n) en onderklasse(n)*

Kinderstoel (kl 6-01).

- 14 *Vermelding van de naam van de werkelijke ontwerper van de tekening*

VAN DEN BERG Hans

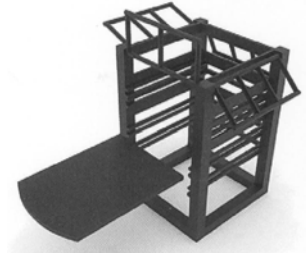

- 01 *Inschrijvingsnummer*
39208-01

Nummer en dagtekening (dag en uur) van het depot

84476-01 13.06.2012 , 09.45

Datum inschrijving

07.11.2012 ,

- 02 *Vervaldatum*

13.06.2017

- 03 *Naam van de deposant*

Johan Thomas van Oostrum

- 04 *Adres (straat en nummer) van de deposant*

Havenstraat 20A

- 05 *Postcode, plaats en land van de deposant*

1211 KM Hilversum,
Nederland

- 06 *Naam en adres van de gemachtigde of vermelding van het correspondentie-adres van de deposant*

Intellectueel Eigendomadvocaten

Willemsparkweg 34

1071 HG Amsterdam

Nederland.

- 08 *Afbeelding van de tekening of het model*
ZIE AFBEELDING(EN)

- 11 *Vermelding van het voortbrengsel gevolgd door de aanduiding van de klasse(n) en onderklasse(n)*

Apneu (kl 24-01, 02).

- 14 *Vermelding van de naam van de werkelijke ontwerper van de tekening*

VAN OOSTRUM Johan Thomas



- 01 *Inschrijvingsnummer*
39208-02

Nummer en dagtekening (dag en uur) van het depot

84476-02 13.06.2012 , 09.45

Datum inschrijving

07.11.2012 ,

- 02 *Vervaldatum*
13.06.2017
- 03 *Naam van de deposant*
Johan Thomas van Oostrum
- 04 *Adres (straat en nummer) van de deposant*
Havenstraat 20A
- 05 *Postcode, plaats en land van de deposant*
1211 KM Hilversum,
Nederland
- 06 *Naam en adres van de gemachtigde of vermelding van het correspondentie-adres van de deposant*
Intellectueel Eigendomadvocaten
Willemsparkweg 34
1071 HG Amsterdam
Nederland.
- 08 *Afbeelding van de tekening of het model*
ZIE AFBEELDING(EN)
- 11 *Vermelding van het voortbrengsel gevolgd door de aanduiding van de klasse(n) en onderklasse(n)*
Apneu apparaat (kl 24-01, 02).



- 01 *Inschrijvingsnummer*
39209-00
Nummer en dagtekening (dag en uur) van het depot
84485-00 28.06.2012 , 08.00
Datum inschrijving
06.11.2012 ,
- 02 *Vervaldatum*
28.06.2017
- 03 *Naam van de deposant*
St. Joris Ceramic Wall Systems B.V.
- 04 *Adres (straat en nummer) van de deposant*
St. Jorisstraat 54
- 05 *Postcode, plaats en land van de deposant*
5954 AP Beesel,
Nederland
- 08 *Afbeelding van de tekening of het model*
ZIE AFBEELDING(EN)
- 11 *Vermelding van het voortbrengsel gevolgd door de aanduiding van de klasse(n) en onderklasse(n)*
Baksteen (kl 25-01, 02).
- 12 *Beschrijving van de kenmerkende eigenschappen van het nieuwe uiterlijk van het voortbrengsel; in voorkomend geval, vermelding van de onderdelen van de tekening of het model waarop de kleuren betrekking hebben*
Baksteen met aan de strekzijde een, ten opzichte van het metselvlak, terugliggende bovenrand en aan de onderzijde een, ten opzichte van het metselvlak, naar onder uitstekende

rand. Achter de bovenrand is een over de lengte aangebrachte ribbel (dol) en achter de onderrand is een over de lengte aangebrachte uitsparing (hol).

- 14 *Vermelding van de naam van de werkelijke ontwerper van de tekening*
PETERS Pieter

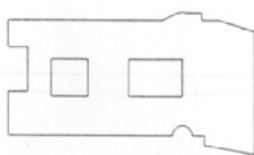
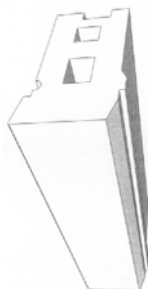

- 01 *Inschrijvingsnummer*
39210-01
Nummer en dagtekening (dag en uur) van het depot
84535-01 26.09.2012 , 08.00
Datum inschrijving
06.11.2012 ,
- 02 *Vervaldatum*
26.09.2017
- 03 *Naam van de deposant*
Carolina Riffi Ollite-Hopman
- 04 *Adres (straat en nummer) van de deposant*
Helmstok 37
- 05 *Postcode, plaats en land van de deposant*
1319 CK Almere,
Nederland
- 08 *Afbeelding van de tekening of het model*
ZIE AFBEELDING(EN)
- 11 *Vermelding van het voortbrengsel gevolgd door de aanduiding van de klasse(n) en onderklasse(n)*
Tas (kl 3-01).
- 14 *Vermelding van de naam van de werkelijke ontwerper van de tekening*
RIFFIOLLITE - HOPMAN Carolina



- 01 *Inschrijvingsnummer*
39210-02
Nummer en dagtekening (dag en uur) van het depot
84535-02 26.09.2012 , 08.00
Datum inschrijving
06.11.2012 ,
- 02 *Vervaldatum*
26.09.2017
- 03 *Naam van de deposant*
Carolina Riffi Ollite-Hopman
- 04 *Adres (straat en nummer) van de deposant*
Helmstok 37
- 05 *Postcode, plaats en land van de deposant*
1319 CK Almere,
Nederland
- 08 *Afbeelding van de tekening of het model*
ZIE AFBEELDING(EN)
- 11 *Vermelding van het voortbrengsel gevolgd door de aanduiding van de klasse(n) en onderklasse(n)*
Tas (kl 3-01).
- 14 *Vermelding van de naam van de werkelijke ontwerper van de tekening*
RIFFIOLLITE - HOPMAN Carolina



- 01 *Inschrijvingsnummer*
39211-00
Nummer en dagtekening (dag en uur) van het depot
84562-00 11.09.2012 , 08.00
Datum inschrijving
07.11.2012 ,
- 02 *Vervaldatum*
11.09.2017
- 03 *Naam van de deposant*
Lars Zwirs;
Jos Halfweg,

Kerkelaantje 1,
1679 XA Midwoud

04 Adres (straat en nummer) van de deposant
Paaldijk 62

05 Postcode, plaats en land van de deposant
1689 WE Zwaag,
Nederland

08 Afbeelding van de tekening of het model
ZIE AFBEELDING(EN)

11 Vermelding van het voortbrengsel gevolgd
door de aanduiding van de klasse(n) en
onderklasse(n)

Stoel (kl 6-01).

14 Vermelding van de naam van de werkelijke
ontwerper van de tekening
ZWIRS Lars; HALFWEEG Jos



01 Inschrijvingsnummer
39212-00

Nummer en dagtekening (dag en uur) van het
depot

84575-00 19.09.2012 , 20.39

Datum inschrijving

25.10.2012 ,

02 Vervaldatum
19.09.2017

03 Naam van de deposant
Cornelis Godefricus Goverde

04 Adres (straat en nummer) van de deposant
Bakkerstraat 14

05 Postcode, plaats en land van de deposant
4901 EA Oosterdrecht,
Nederland

06 Naam en adres van de gemachtigde of ver-
melding van het correspondentie-adres van
de deposant

Jurimark
Tolhuis 20-12
6537 LW Nijmegen
Nederland.

08 Afbeelding van de tekening of het model
ZIE AFBEELDING(EN)

11 Vermelding van het voortbrengsel gevolgd
door de aanduiding van de klasse(n) en
onderklasse(n)

Fietsverankerung (kl 8-10; 25-01, 02).

14 Vermelding van de naam van de werkelijke
ontwerper van de tekening
GOVERDE Cornelis Godefridus

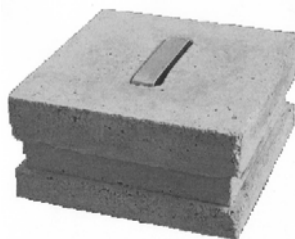

01 Inschrijvingsnummer
39213-01

Nummer en dagtekening (dag en uur) van het
depot

84599-01 26.09.2012 , 08.00

Datum inschrijving

07.11.2012 ,

02 Vervaldatum
26.09.2017

03 Naam van de deposant
P&T Uitgevers v.o.f.

04 Adres (straat en nummer) van de deposant
Langenhof 19

05 Postcode, plaats en land van de deposant
5071 TM Udenhout,
Nederland

06 Naam en adres van de gemachtigde of ver-
melding van het correspondentie-adres van
de deposant

EQUO advocaten
De Lind 4
5061 HW Oisterwijk
Nederland.

08 Afbeelding van de tekening of het model
ZIE AFBEELDING(EN)

11 Vermelding van het voortbrengsel gevolgd
door de aanduiding van de klasse(n) en
onderklasse(n)

Grafisch symbool (kl 32-00).

14 Vermelding van de naam van de werkelijke
ontwerper van de tekening
VAN DE VEN Tracy



01 Inschrijvingsnummer
39213-02

Nummer en dagtekening (dag en uur) van het
depot

84599-02 26.09.2012 , 08.00

Datum inschrijving

07.11.2012 ,

02 Vervaldatum
26.09.2017

03 Naam van de deposant
P&T Uitgevers v.o.f.

04 Adres (straat en nummer) van de deposant
Langenhof 19

05 Postcode, plaats en land van de deposant
5071 TM Udenhout,
Nederland

06 Naam en adres van de gemachtigde of ver-
melding van het correspondentie-adres van
de deposant

EQUO advocaten
De Lind 4
5061 HW Oisterwijk
Nederland.

08 Afbeelding van de tekening of het model
ZIE AFBEELDING(EN)

11 Vermelding van het voortbrengsel gevolgd
door de aanduiding van de klasse(n) en
onderklasse(n)

Grafisch symbool (kl 32-00).

14 Vermelding van de naam van de werkelijke
ontwerper van de tekening
VAN DE VEN Tracy



01 Inschrijvingsnummer
39213-03

Nummer en dagtekening (dag en uur) van het
depot

84599-03 26.09.2012 , 08.00

Datum inschrijving

07.11.2012 ,

02 Vervaldatum
26.09.2017

03 Naam van de deposant
P&T Uitgevers v.o.f.

04 Adres (straat en nummer) van de deposant
Langenhof 19

05 Postcode, plaats en land van de deposant
5071 TM Udenhout,
Nederland

06 Naam en adres van de gemachtigde of ver-
melding van het correspondentie-adres van
de deposant

EQUO advocaten
De Lind 4
5061 HW Oisterwijk
Nederland.

08 Afbeelding van de tekening of het model
ZIE AFBEELDING(EN)

11 *Vermelding van het voortbrengsel gevolgd door de aanduiding van de klasse(n) en onderklasse(n)*

Grafisch symbool (kl 32-00).

14 *Vermelding van de naam van de werkelijke ontwerper van de tekening*

VAN DE VEN Tracy



#@mmpp 1960



Rubriek II Rubrique II

Beneluxdepots ingeschreven overeenkomstig artikel 3.11 van het Benelux-verdrag inzake de intellectuele eigendom waarvan door de deposant opschorting van de publicatie van de inschrijving is gevraagd (artikel 3.12 van het Benelux-verdrag inzake de intellectuele eigendom).

- 01 Volgnummer van de inschrijving;
- 15 Vermelding van de termijn waarvoor opschorting van de publicatie werd gevraagd.

Dépôts Benelux enregistrés conformément aux dispositions de l'article 3.11 de la Convention Benelux en matière de propriété intellectuelle pour lesquels le déposant a demandé l'ajournement de la publication de l'enregistrement (article 3.12 de la Convention Benelux en matière de propriété intellectuelle).

- 01 Numéro d'ordre de l'enregistrement;
- 15 Indication de la période d'ajournement de la publication.



01 *Inschrijvingsnummer*
39214-01

15 *Vermelding van de uiterlijke opschortingsda-
tum van de publicatie*
03.09.2013

01 *Inschrijvingsnummer*
39214-02

15 *Vermelding van de uiterlijke opschortingsda-
tum van de publicatie*
03.09.2013

01 *Inschrijvingsnummer*
39215-00

15 *Vermelding van de uiterlijke opschortingsda-
tum van de publicatie*
05.10.2013

#@mmpp 17



Rubriek III Rubrique III

Beneluxdepots ingeschreven overeenkomstig artikel 3.11 van het Benelux-verdrag inzake de intellectuele eigendom waarvan door de deposant opschorting van de publicatie van de inschrijving werd gevraagd.

- 01 Volgnummer van de inschrijving alsmede nummer en dagtekening (dag, uur en minuut) van het depot, datum van inschrijving;
- 02 Datum waarop de geldigheidsduur van de inschrijving verstrijkt;
- 03 Naam van de deposant;
- 04 Adres (straat);
- 05 Plaats en land;
- 06 In voorkomend geval, naam en adres van de gemachtigde of, in voorkomend geval, vermelding van het correspondentie-adres van de deposant;
- 08 Afbeelding(en) van de tekening of het model;
- 09 In voorkomend geval, vermelding van de kleur(en);
- 10 in voorkomend geval, nadere omschrijving van de onder code 09 genoemde kleur(en);
- 11 Vermelding van het voortbrengsel alsmede klasse(n) en onderklasse(n) aanduiding;
- 12 In voorkomend geval, vermelding van de kenmerkende eigenschappen van de tekening of het model;
- 13 In voorkomend geval, vermelding van het recht van voorrang als bedoeld in artikel 4 van het Verdrag van Parijs tot bescherming van de Industriële Eigendom;
- 14 In voorkomend geval, vermelding van de naam van de werkelijke ontwerper van de tekening of het model;
- 15 Vermelding van de termijn waarvoor opschorting van de publicatie werd gevraagd.

Dépôts Benelux enregistrés conformément aux dispositions de l'article 3.11 de la Convention Benelux en matière de propriété intellectuelle pour lesquels le déposant avait demandé l'ajournement de la publication.

- 01 Numéro d'ordre de l'enregistrement ainsi que le numéro et la date (jour, heure et minute) du dépôt, la date d'enregistrement;
- 02 Date d'échéance de la durée de protection de l'enregistrement;
- 03 Nom du déposant;
- 04 Adresse (rue);
- 05 Localité et pays;
- 06 Le cas échéant, le nom et l'adresse du mandataire ou, le cas échéant, l'indication de l'adresse postale du déposant;
- 08 Reproduction(s) du dessin ou du modèle;
- 09 Le cas échéant, l'indication de la (des) couleur(s);
- 10 Le cas échéant, la description de la (des) couleur(s) mentionnée(s) au code 09;
- 11 Indication du produit ainsi que l'indication de la (des) classe(s) et de la (des) sous-classe(s);
- 12 Le cas échéant, l'indication des éléments caractéristiques du dessin ou du modèle;
- 13 Le cas échéant, l'indication du droit de priorité tel que visé à l'article 4 de la Convention de Paris pour la protection de la Propriété Industrielle;
- 14 Le cas échéant, l'indication du nom du véritable créateur du dessin ou du modèle;
- 15 Indication de la période d'ajournement de la publication.



- 01 *Inschrijvingsnummer*
39077-00
Nummer en dagtekening (dag en uur) van het depot
84230-00 03.12.2011 , 20.50
Datum inschrijving
14.06.2012 ,
- 02 *Vervaldatum*
03.12.2016
- 03 *Naam van de deposant*
Backx van Meer Isabella
- 04 *Adres (straat en nummer) van de deposant*
Stoofstraat 38
- 05 *Postcode, plaats en land van de deposant*
4751 WE Oud-Gastel,
Nederland
- 08 *Afbeelding van de tekening of het model*
ZIE AFBEELDING(EN)
- 11 *Vermelding van het voortbrengsel gevolgd door de aanduiding van de klasse(n) en onderklasse(n)*
Transportinrichting voor rolcontainer (kl 12-02).
- 14 *Vermelding van de naam van de werkelijke ontwerper van de tekening*
BACKX Corné
- 15 *Vermelding van de uiterlijke opschortingsdatum van de publicatie*
02.12.2012

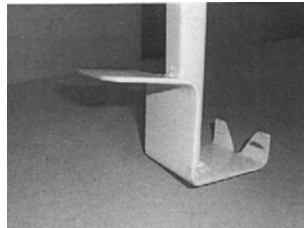
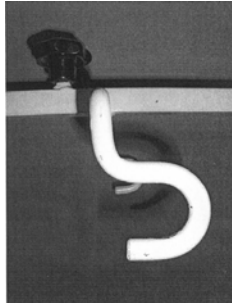
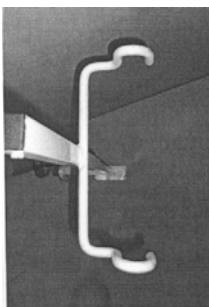
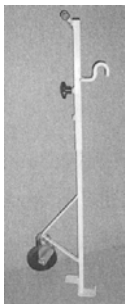
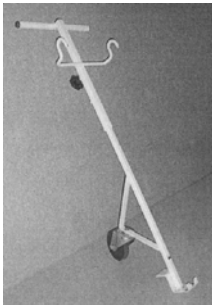

- 01 *Inschrijvingsnummer*
39148-00
Nummer en dagtekening (dag en uur) van het depot
84221-00 30.11.2011 , 18.00
Datum inschrijving
30.08.2012 ,
- 02 *Vervaldatum*
30.11.2016
- 03 *Naam van de deposant*
Hans Ruijsseenaars architecten b.v.
- 04 *Adres (straat en nummer) van de deposant*
Barentszplein 7
- 05 *Postcode, plaats en land van de deposant*
1013 NJ Amsterdam,
Nederland
- 08 *Afbeelding van de tekening of het model*
ZIE AFBEELDING(EN)
- 09 *Vermelding van de kleur(en)*
bruin, paars, oranje
- 11 *Vermelding van het voortbrengsel gevolgd door de aanduiding van de klasse(n) en onderklasse(n)*
Stoel (kl 6-01).
- 14 *Vermelding van de naam van de werkelijke ontwerper van de tekening*
RUIJSSENAARS Hans
- 15 *Vermelding van de uiterlijke opschortingsdatum van de publicatie*
30.11.2012



#@mmpp 62



Rubriek VII Rubrique VII

Vernieuwingen van de overeenkomstig artikel 3.11 van het Benelux-verdrag inzake de intellectuele eigendom ingeschreven Beneluxdepots (artikel 3.14 van het Benelux-verdrag inzake de intellectuele eigendom).

- 01 Volgnummer van de inschrijving alsmede nummer en dagtekening (dag, uur en minuut) van het depot, datum van inschrijving;
- 02 Datum waarop de geldigheidsduur van de inschrijving verstrijkt;
- 03 Naam van de deposant;
- 04 Adres (straat);
- 05 Plaats en land;
- 06 In voorkomend geval, naam en adres van de gemachtigde of, in voorkomend geval, vermelding van het correspondentie-adres van de deposant;
- 08 Afbeelding(en) van de tekening of het model;
- 09 In voorkomend geval, vermelding van de kleur(en);
- 10 in voorkomend geval, nadere omschrijving van de onder code 09 genoemde kleur(en);
- 11 Vermelding van het voortbrengsel alsmede klasse(n) en onderklassen) aanduiding;
- 12 In voorkomend geval, vermelding van de kenmerkende eigenschappen van de tekening of het model;
- 13 In voorkomend geval, vermelding van het recht van voorrang als bedoeld in artikel 4 van het Verdrag van Parijs tot bescherming van de Industriële Eigendom;
- 14 In voorkomend geval, vermelding van de naam van de werkelijke ontwerper van de tekening of het model;
- 18 Datum van verzoek tot vernieuwing.

Renouvellements de dépôts Benelux enregistrés conformément à l'article 3.11 de la Convention Benelux en matière de propriété intellectuelle (article 3.14 de la Convention Benelux en matière de propriété intellectuelle).

- 01 Numéro d'ordre de l'enregistrement ainsi que le numéro et la date (jour, heure et minute) du dépôt, la date d'enregistrement;
- 02 Date d'échéance de la durée de protection de l'enregistrement;
- 03 Nom du déposant;
- 04 Adresse (rue);
- 05 Localité et pays;
- 06 Le cas échéant, le nom et l'adresse du mandataire ou, le cas échéant, l'indication de l'adresse postale du déposant;
- 08 Reproduction(s) du dessin ou du modèle;
- 09 Le cas échéant, l'indication de la (des) couleur(s);
- 10 Le cas échéant, la description de la (des) couleur(s) mentionnée(s) au code 09;
- 11 Indication du produit ainsi que l'indication de la (des) classe(s) et de la (des) sous-classe(s);
- 12 Le cas échéant, l'indication des éléments caractéristiques du dessin ou du modèle;
- 13 Le cas échéant, l'indication du droit de priorité tel que visé à l'article 4 de la Convention de Paris pour la protection de la Propriété Industrielle;
- 14 Le cas échéant, l'indication du nom du véritable créateur du dessin ou du modèle;
- 18 Date de la requête de renouvellement.



01 *Inschrijvingsnummer***22908-00***Nummer en dagtekening (dag en uur) van het depot*

68110-00 15.10.1992 , 11.30

02 *Vervaldatum*

15.10.2017

03 *Naam van de deposant*

Arjo Hospital Equipment AB

04 *Adres (straat en nummer) van de deposant*

Verkstadvägen 5

05 *Postcode, plaats en land van de deposant*S-241 21 Eslöv,
Zweden06 *Naam en adres van de gemachtigde of vermelding van het correspondentie-adres van de deposant*Octrooibureau Vriesendorp & Gaade
B.V.Dr. Kuiperstraat 6
2514 BB 's-Gravenhage
Nederland.08 *Afbeelding van de tekening of het model*

ZIE AFBEELDING(EN)

11 *Vermelding van het voortbrengsel gevolgd door de aanduiding van de klasse(n) en onderklasse(n)*

Badkuip (kl 23-02)

13 *Recht van voorrang als bedoeld in artikel 4 van het verdrag van Parijs tot bescherming van de Industriële Eigendom*Zweden, dd. 29 04 1992, nr. 92-0964,
Arjo Hospital Equipment AB.14 *Vermelding van de naam van de werkelijke ontwerper van de tekening*

Jonnie Silbersky

18 *Dagtekening van de aanvraag van de vernieuwing*

27.09.2012

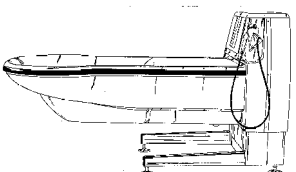
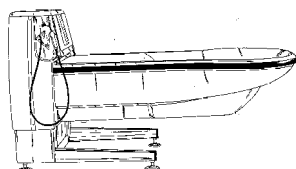
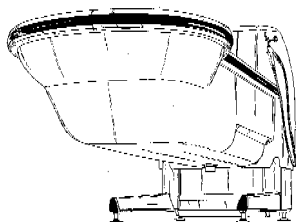
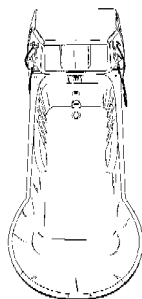
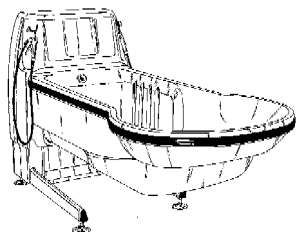
01 *Numéro d'enregistrement***22914-00***Numéro, date et heure du dépôt*

68126-00 26.10.1992 , 15.20

02 *Date d'échéance*

26.10.2017

03 *Nom du déposant*

Reckitt Benckiser N.V.

04 *Adresse (rue et numéro) du déposant*

Siriusdreef 14

05 *Code postal, localité et pays du déposant*2132 WT Hoofddorp,
Pays-Bas06 *Nom et adresse du mandataire ou indication de l'adresse postale du déposant*GEVERS
Holidaystraat 5
B-1831 Diegem
Belgique.08 *Reproduction du dessin ou modèle*

VOIR REPRODUCTION(S)

11 *Indication du produit suivi de la (des) classe(s) et de la (des) sous-classe(s)*

Bouteille (cl 9-01).

18 *Date de réception de la requête du renouvellement*

23.10.2012

01 *Numéro d'enregistrement***23105-00***Numéro, date et heure du dépôt*

68310-00 23.12.1992 , 14.00

02 *Date d'échéance*

23.12.2017

03 *Nom du déposant*Keystone Retaining Wall Systems, Inc.,
Minnesota corporation04 *Adresse (rue et numéro) du déposant*

4444 West 78th Street

05 *Code postal, localité et pays du déposant*Minneapolis, MN 55435,
Etats-Unis d'Amérique06 *Nom et adresse du mandataire ou indication de l'adresse postale du déposant*GEVERS
Holidaystraat 5
B-1831 Diegem
Belgique.08 *Reproduction du dessin ou modèle*

VOIR REPRODUCTION(S)

11 *Indication du produit suivi de la (des) classe(s) et de la (des) sous-classe(s)*

Bloc pour mur (cl 25-01).

13 *Droit de priorité visé à l'article 4 de la Convention de Paris pour la protection de la Propriété Industrielle*Canada, le 09 07 1992, no. 09-07-92-2,
Keystone Retaining Wall Systems, Inc.18 *Date de réception de la requête du renouvellement*

09.10.2012

FIG.1.

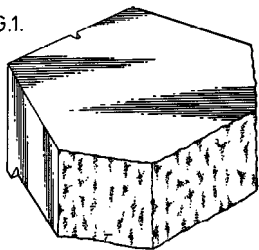

FIG.2.

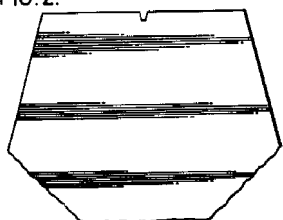

FIG.3.

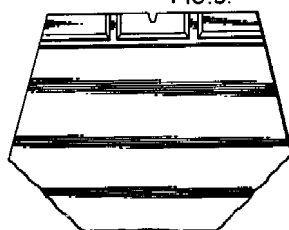

FIG.4.



FIG.5.

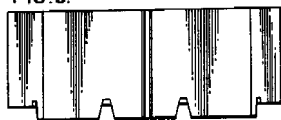

FIG.6.



01 *Inschrijvingsnummer*
23128-00

Nummer en dagtekening (dag en uur) van het depot

68121-00 22.10.1992 , 11.25

02 *Vervaldatum*
22.10.2017

03 *Naam van de deposant*
BMA Ergonomics B.V.

04 *Adres (straat en nummer) van de deposant*
Schoenerweg 4

05 *Postcode, plaats en land van de deposant*
8042 PJ Zwolle,
Nederland

06 *Naam en adres van de gemachtigde of vermelding van het correspondentie-adres van de deposant*

Octrooibureau Arnold & Siedsma
Sweelinckplein 1
2517 GK 's-Gravenhage
Nederland.

08 *Afbeelding van de tekening of het model*
ZIE AFBEELDING(EN)

11 *Vermelding van het voortbrengsel gevolgd door de aanduiding van de klasse(n) en onderklasse(n)*

Voetenbankje (kl 6-06).

18 *Dagtekening van de aanvraag van de vernieuwing*
25.09.2012

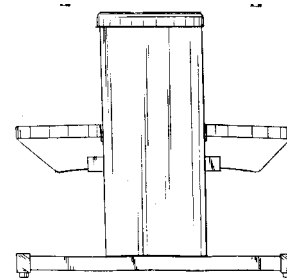
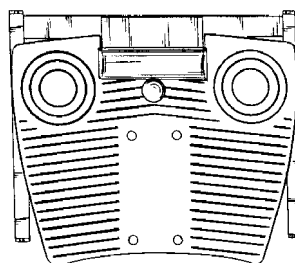
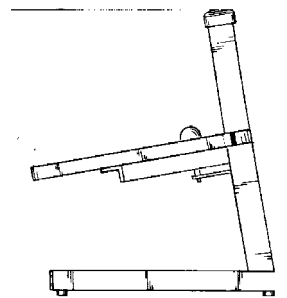
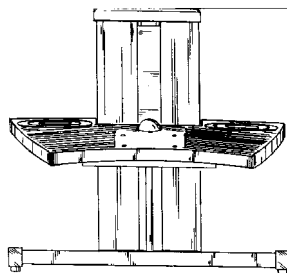
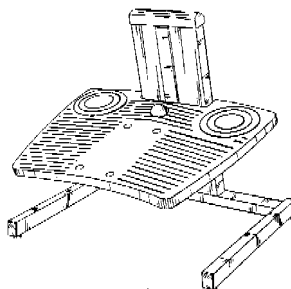

01 *Inschrijvingsnummer*
23181-00

Nummer en dagtekening (dag en uur) van het depot

68258-00 07.12.1992 , 23.59

02 *Vervaldatum*
07.12.2017

03 *Naam van de deposant*
S.A. Etablissements Gabriel Boudier

04 *Adres (straat en nummer) van de deposant*
14 rue de Cluj

05 *Postcode, plaats en land van de deposant*
21019 Dijon,
Frankrijk

06 *Naam en adres van de gemachtigde of vermelding van het correspondentie-adres van de deposant*

TMARK CONSEILS

31 rue Tronchet

75008 Paris

France.

08 *Afbeelding van de tekening of het model*
ZIE AFBEELDING(EN)

11 *Vermelding van het voortbrengsel gevolgd door de aanduiding van de klasse(n) en onderklasse(n)*

Fles (kl 9-01).

18 *Dagtekening van de aanvraag van de vernieuwing*
11.10.2012

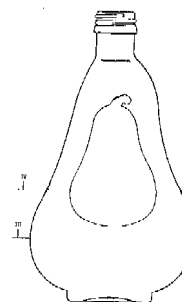

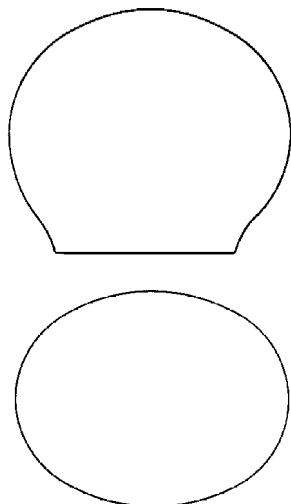

- 01 Numéro d'enregistrement
23202-01
Numéro, date et heure du dépôt
68198-01 10.11.1992 , 23.59
- 02 Date d'échéance
10.11.2017
- 03 Nom du déposant
Dart Industries Inc., Delaware corporation
- 04 Adresse (rue et numéro) du déposant
1717 Deerfield Road
- 05 Code postal, localité et pays du déposant
Deerfield - Illinois 60015, Etats-Unis d'Amérique
- 06 Nom et adresse du mandataire ou indication de l'adresse postale du déposant
GEVERS
Holidaystraat 5
B-1831 Diegem
Belgique.
- 08 Reproduction du dessin ou modèle
VOIR REPRODUCTION(S)
- 11 Indication du produit suivi de la (des) classe(s) et de la (des) sous-classe(s)
Bol (cl 7-01, 07).
- 13 Droit de priorité visé à l'article 4 de la Convention de Paris pour la protection de la Propriété Industrielle
E.U.A., le 05 06 1992, no. 896,565, Morison S. Cousins et Brian L. Aiken.
- 14 Indication du nom du véritable créateur du dessin ou modèle
Morison S. Cousins et Brian L. Aiken
- 15 Indication de l'ultime date pour l'ajournement de la publication
05.06.1993
- 18 Date de réception de la requête du renouvellement
23.10.2012

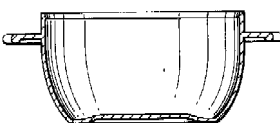
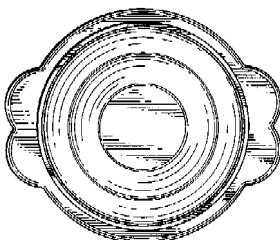
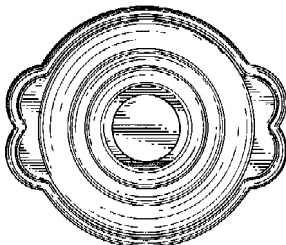
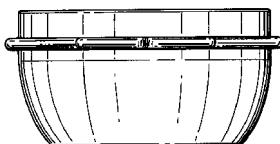
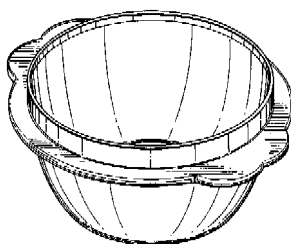

- 01 Numéro d'enregistrement
23202-02
Numéro, date et heure du dépôt
68198-02 10.11.1992 , 23.59
- 02 Date d'échéance
10.11.2017
- 03 Nom du déposant
Dart Industries Inc., Delaware corporation
- 04 Adresse (rue et numéro) du déposant
1717 Deerfield Road

- 05 Code postal, localité et pays du déposant
Deerfield - Illinois 60015, Etats-Unis d'Amérique
- 06 Nom et adresse du mandataire ou indication de l'adresse postale du déposant
GEVERS
Holidaystraat 5
B-1831 Diegem
Belgique.
- 08 Reproduction du dessin ou modèle
VOIR REPRODUCTION(S)
- 11 Indication du produit suivi de la (des) classe(s) et de la (des) sous-classe(s)
Bol (cl 7-01, 07).
- 13 Droit de priorité visé à l'article 4 de la Convention de Paris pour la protection de la Propriété Industrielle
E.U.A., le 05 06 1992, no. 896,565, Morison S. Cousins et Brian L. Aiken.
- 14 Indication du nom du véritable créateur du dessin ou modèle
Morison S. Cousins et Brian L. Aiken
- 15 Indication de l'ultime date pour l'ajournement de la publication
05.06.1993
- 18 Date de réception de la requête du renouvellement
23.10.2012

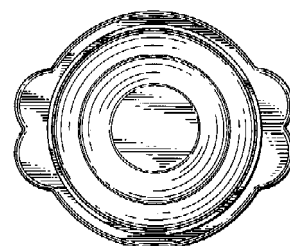
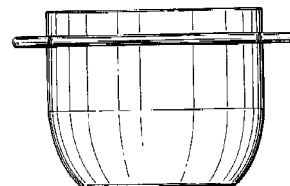
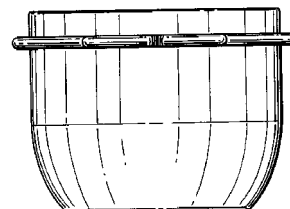
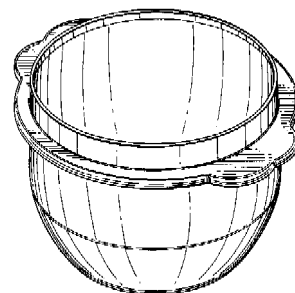

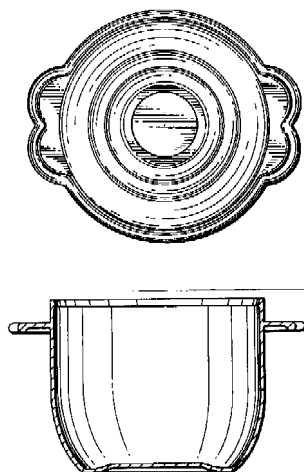

01 *Inschrijvingsnummer*
23483-01

Nummer en dagtekening (dag en uur) van het depot

68495-01 01.03.1993, 14.00

02 *Vervaldatum*
01.03.2018

03 *Naam van de deposant*
De Vlamboog B.V.

04 *Adres (straat en nummer) van de deposant*
Wijkermeerstraat 15

05 *Postcode, plaats en land van de deposant*
2131 HB Hoofddorp,
Nederland

06 *Naam en adres van de gemachtigde of vermelding van het correspondentie-adres van de deposant*
Novagraaf Nederland B.V.
Hogehilweg 3
1101 CA Amsterdam-Zuidoost
Nederland.

08 *Afbeelding van de tekening of het model*
ZIE AFBEELDING(EN)

11 *Vermelding van het voortbrengsel gevolgd door de aanduiding van de klasse(n) en onderklasse(n)*
Lastoorts (kl 8-05).

12 *Beschrijving van de kenmerkende eigenschappen van het nieuwe uiterlijk van het voortbrengsel; in voorkomend geval, vermelding van de onderdelen van de tekening of het model waarop de kleuren betrekking hebben*
Fig. 1: bovenaanzicht; fig. 2: zijaanzicht; fig. 3: onderaanzicht; fig. 4: vooraanzicht. De onderkant van het handvat heeft juist voor het begin van de kop een uitstulping. De uitstulping vormt één lijn met de kop van de toorts. De bovenkant van de kop is vormidentiek aan de onderzijde van de kop.

14 *Vermelding van de naam van de werkelijke ontwerper van de tekening*
Victor Michaël Alexander Barendregt

18 *Dagtekening van de aanvraag van de vernieuwing*
24.09.2012



FIG. 1

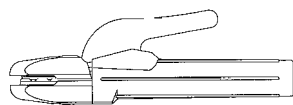

FIG. 2



FIG. 4

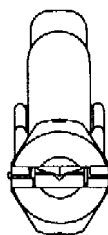

FIG. 4

01 *Inschrijvingsnummer*
23483-02

Nummer en dagtekening (dag en uur) van het depot

68495-02 01.03.1993, 14.00

02 *Vervaldatum*
01.03.2018

03 *Naam van de deposant*
De Vlamboog B.V.

04 *Adres (straat en nummer) van de deposant*
Wijkermeerstraat 15

05 *Postcode, plaats en land van de deposant*
2131 HB Hoofddorp,
Nederland

06 *Naam en adres van de gemachtigde of vermelding van het correspondentie-adres van de deposant*
Novagraaf Nederland B.V.
Hogehilweg 3
1101 CA Amsterdam-Zuidoost
Nederland.

08 *Afbeelding van de tekening of het model*
ZIE AFBEELDING(EN)

11 *Vermelding van het voortbrengsel gevolgd door de aanduiding van de klasse(n) en onderklasse(n)*
Lastoorts (kl 8-05).

12 *Beschrijving van de kenmerkende eigenschappen van het nieuwe uiterlijk van het voortbrengsel; in voorkomend geval, vermelding van de onderdelen van de tekening of het model waarop de kleuren betrekking hebben*
Fig. 1: bovenaanzicht; fig. 2: zijaanzicht; fig. 3: onderaanzicht; fig. 4: vooraanzicht. De onderkant van het handvat heeft juist voor het begin van de kop een uitstulping. De uitstulping vormt één lijn met de kop van de toorts. De bovenkant van de kop is vormidentiek aan de onderzijde van de kop.

14 *Vermelding van de naam van de werkelijke ontwerper van de tekening*
Victor Michaël Alexander Barendregt

18 *Dagtekening van de aanvraag van de vernieuwing*
24.09.2012

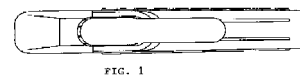

FIG. 1

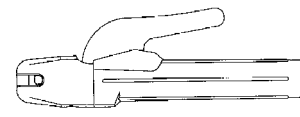

FIG. 2

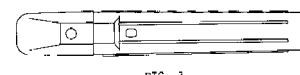

FIG. 3

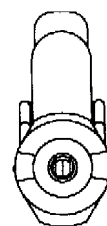

FIG. 4

01 *Inschrijvingsnummer*
28891-01

Nummer en dagtekening (dag en uur) van het depot

73478-01 12.08.1997, 10.30

02 *Vervaldatum*
12.08.2017

03 *Naam van de deposant*
Campbell Soup Company,
New Jersey corporation

04 *Adres (straat en nummer) van de deposant*
Campbell Place

05 *Postcode, plaats en land van de deposant*
Camden - Staat New Jersey 08101,
Ver.St.v.Am

06 *Naam en adres van de gemachtigde of vermelding van het correspondentie-adres van de deposant*
ARNOLD & SIEDSMA
Meir 24 Bus 17
B-2000 Antwerpen
België.

08 *Afbeelding van de tekening of het model*
ZIE AFBEELDING(EN)

11 *Vermelding van het voortbrengsel gevolgd door de aanduiding van de klasse(n) en onderklasse(n)*
Deel van een fles (kl 9-01).

13 *Recht van voorrang als bedoeld in artikel 4 van het verdrag van Parijs tot bescherming van de Industriële Eigendom*
Ver.St.v.Am., dd. 13 02 1997, nr. 29/
066,672, MILLER Brenda C.;
WILSON Beth; SCHWED Kenneth D.;
TAKSERAAS Jon K.

14 *Vermelding van de naam van de werkelijke ontwerper van de tekening*
MILLER Brenda C.; WILSON Beth;
SCHWED Kenneth D.; TAKSERAAS
Jon K.

- 18 *Dagtekening van de aanvraag van de vernieuwing*
10.08.2012

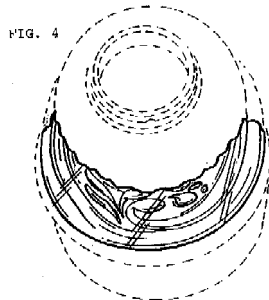
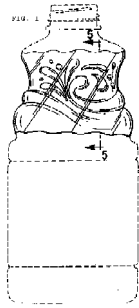

FIG. 5



- 01 *Inschrijvingsnummer*
28891-02

Nummer en dagtekening (dag en uur) van het depot

73478-02 12.08.1997, 10.30

- 02 *Vervaldatum*
12.08.2017
- 03 *Naam van de deposant*
Campbell Soup Company,
New Jersey corporation
- 04 *Adres (straat en nummer) van de deposant*
Campbell Place
- 05 *Postcode, plaats en land van de deposant*
Camden - Staat New Jersey 08101,
Ver.St.v.Am
- 06 *Naam en adres van de gemachtigde of vermelding van het correspondentie-adres van de deposant*
ARNOLD & SIEDSMA
Meir 24 Bus 17
B-2000 Antwerpen
België.
- 08 *Afbeelding van de tekening of het model*
ZIE AFBEELDING(EN)
- 11 *Vermelding van het voortbrengsel gevolgd door de aanduiding van de klasse(n) en onderklasse(n)*
Deel van een fles (kl 9-01).
- 13 *Recht van voorrang als bedoeld in artikel 4 van het verdrag van Parijs tot bescherming van de Industriële Eigendom*
Ver.St.v.Am., dd. 13 02 1997, nr. 29/
066,672, MILLER Brenda C.;
WILSON Beth; SCHWED Kenneth D.;
TAKSERAAS Jon K.
- 14 *Vermelding van de naam van de werkelijke ontwerper van de tekening*
MILLER Brenda C.; WILSON Beth;
SCHWED Kenneth D.; TAKSERAAS
Jon K.
- 18 *Dagtekening van de aanvraag van de vernieuwing*
10.08.2012

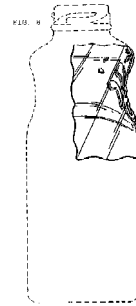
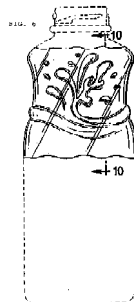

FIG. 9

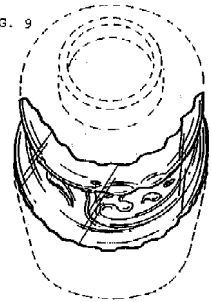

FIG. 10



- 01 *Inschrijvingsnummer*
29003-00

Nummer en dagtekening (dag en uur) van het depot

73613-00 19.09.1997, 10.00

- 02 *Vervaldatum*
19.09.2017
- 03 *Naam van de deposant*
Brouwerij Van Steenberghe,
Naamloze Vennootschap
- 04 *Adres (straat en nummer) van de deposant*
Lindenlaan 25
- 05 *Postcode, plaats en land van de deposant*
B-9940 Ertvelde,
België
- 06 *Naam en adres van de gemachtigde of vermelding van het correspondentie-adres van de deposant*
GEVERS
Holidaystraat 5
B-1831 Diegem
België.
- 08 *Afbeelding van de tekening of het model*
ZIE AFBEELDING(EN)
- 11 *Vermelding van het voortbrengsel gevolgd door de aanduiding van de klasse(n) en onderklasse(n)*
Bierglas met houten voet (kl 7-01; 11-02).

- 12 *Beschrijving van de kenmerkende eigenschappen van het nieuwe uiterlijk van het voortbrengsel; in voorkomend geval, vermelding van de onderdelen van de tekening of het model waarop de kleuren betrekking hebben*
Bierglas op houten voet.
- 18 *Dagtekening van de aanvraag van de vernieuwing*
20.08.2012



- 01 *Inschrijvingsnummer*
29004-01

Nummer en dagtekening (dag en uur) van het depot
73615-01 18.09.1997, 23.59

- 02 *Vervaldatum*
18.09.2017

- 03 *Naam van de deposant*
PI-Design AG

- 04 *Adres (straat en nummer) van de deposant*
Kantonsstrasse

- 05 *Postcode, plaats en land van de deposant*
CH-6234 Triengen,
Zwitserland

- 06 *Naam en adres van de gemachtigde of vermelding van het correspondentie-adres van de deposant*
Dennemeyer & Associates SA
55 rue des Bruyères
L-1274 Howald
Luxemburg.

- 08 *Afbeelding van de tekening of het model*
ZIE AFBELDING(EN)

- 11 *Vermelding van het voortbrengsel gevolgd door de aanduiding van de klasse(n) en onderklasse(n)*
Deksel voor een koffiezetapparaat (kl 7-01, 02).

- 13 *Recht van voorrang als bedoeld in artikel 4 van het verdrag van Parijs tot bescherming van de Industriële Eigendom*
Denemerken, dd. 23 04 1997, nr. 0434/97, PI-Design AG.

- 14 *Vermelding van de naam van de werkelijke ontwerper van de tekening*
CARSTEN Joergensen

- 18 *Dagtekening van de aanvraag van de vernieuwing*
27.08.2012

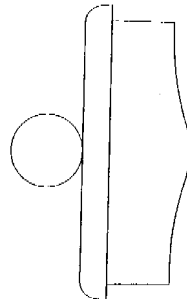
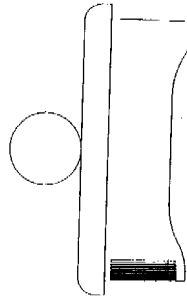
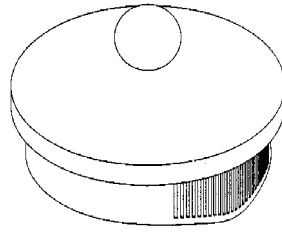

- 01 *Inschrijvingsnummer*
29004-02

Nummer en dagtekening (dag en uur) van het depot
73615-02 18.09.1997, 23.59

- 02 *Vervaldatum*
18.09.2017

- 03 *Naam van de deposant*
PI-Design AG

- 04 *Adres (straat en nummer) van de deposant*
Kantonsstrasse

- 05 *Postcode, plaats en land van de deposant*
CH-6234 Triengen,
Zwitserland

- 06 *Naam en adres van de gemachtigde of vermelding van het correspondentie-adres van de deposant*
Dennemeyer & Associates SA
55 rue des Bruyères
L-1274 Howald
Luxemburg.

- 08 *Afbeelding van de tekening of het model*
ZIE AFBELDING(EN)

- 11 *Vermelding van het voortbrengsel gevolgd door de aanduiding van de klasse(n) en onderklasse(n)*
Deksel voor een koffiezetapparaat (kl 7-01, 02).

- 13 *Recht van voorrang als bedoeld in artikel 4 van het verdrag van Parijs tot bescherming van de Industriële Eigendom*
Denemerken, dd. 23 04 1997, nr. 0435/97, PI-Design AG.

- 14 *Vermelding van de naam van de werkelijke ontwerper van de tekening*
CARSTEN Joergensen

- 18 *Dagtekening van de aanvraag van de vernieuwing*
27.08.2012

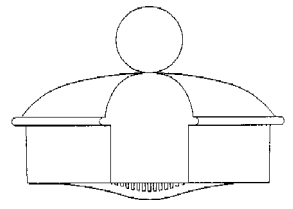
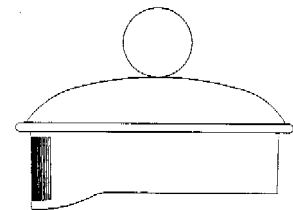
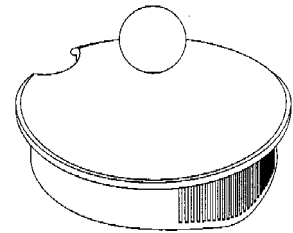

- 01 *Inschrijvingsnummer*
29004-03

Nummer en dagtekening (dag en uur) van het depot
73615-03 18.09.1997, 23.59

- 02 *Vervaldatum*
18.09.2017

- 03 *Naam van de deposant*
PI-Design AG

- 04 *Adres (straat en nummer) van de deposant*
Kantonsstrasse

- 05 *Postcode, plaats en land van de deposant*
CH-6234 Triengen,
Zwitserland

- 06 *Naam en adres van de gemachtigde of vermelding van het correspondentie-adres van de deposant*
Dennemeyer & Associates SA
55 rue des Bruyères
L-1274 Howald
Luxemburg.

- 08 *Afbeelding van de tekening of het model*
ZIE AFBELDING(EN)

- 11 *Vermelding van het voortbrengsel gevolgd door de aanduiding van de klasse(n) en onderklasse(n)*
Deksel voor een koffiezetapparaat (kl 7-01, 02).

- 13 *Recht van voorrang als bedoeld in artikel 4 van het verdrag van Parijs tot bescherming van de Industriële Eigendom*
Denemerken, dd. 23 04 1997, nr. 0436/97, PI-Design AG.

- 14 *Vermelding van de naam van de werkelijke ontwerper van de tekening*
CARSTEN Joergensen
- 18 *Dagtekening van de aanvraag van de vernieuwing*
27.08.2012

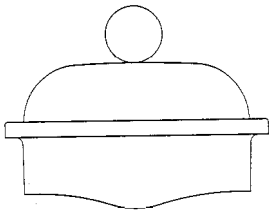
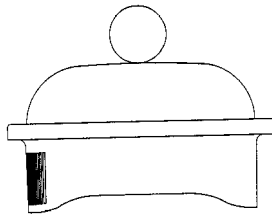
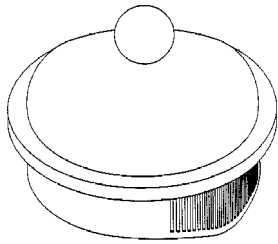

- 01 *Inschrijvingsnummer*
29004-04
- Nummer en dagtekening (dag en uur) van het depot*
73615-04 18.09.1997 , 23.59
- 02 *Vervaldatum*
18.09.2017
- 03 *Naam van de deposant*
PI-Design AG
- 04 *Adres (straat en nummer) van de deposant*
Kantonsstrasse
- 05 *Postcode, plaats en land van de deposant*
CH-6234 Triengen,
Zwitserland
- 06 *Naam en adres van de gemachtigde of vermelding van het correspondentie-adres van de deposant*
Dennemeyer & Associates SA
55 rue des Bruyères
L-1274 Howald
Luxemburg.
- 08 *Afbeelding van de tekening of het model*
ZIE AFBEELDING(EN)
- 11 *Vermelding van het voortbrengsel gevolgd door de aanduiding van de klasse(n) en onderklasse(n)*
Deksel voor een koffiezetapparaat (kl 7-01, 02).
- 13 *Recht van voorrang als bedoeld in artikel 4 van het verdrag van Parijs tot bescherming van de Industriële Eigendom*
Denemerken, dd. 23 04 1997, nr. 0437/97, PI-Design AG

- 14 *Vermelding van de naam van de werkelijke ontwerper van de tekening*
CARSTEN Joergensen
- 18 *Dagtekening van de aanvraag van de vernieuwing*
27.08.2012

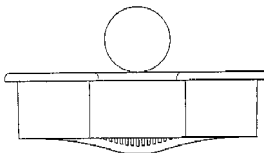
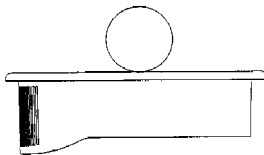
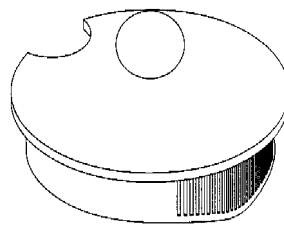

- 01 *Inschrijvingsnummer*
29019-01
- Nummer en dagtekening (dag en uur) van het depot*
73728-01 21.10.1997 , 16.00
- 02 *Vervaldatum*
21.10.2017
- 03 *Naam van de deposant*
C.E. NIEHOFF & CO.,
Illinois corporation
- 04 *Adres (straat en nummer) van de deposant*
2021 Lee Street
- 05 *Postcode, plaats en land van de deposant*
Evanston, Illinois 60202,
Ver.St.v.Am
- 06 *Naam en adres van de gemachtigde of vermelding van het correspondentie-adres van de deposant*
GEVERS
Holidaystraat 5
B-1831 Diegem
België.
- 08 *Afbeelding van de tekening of het model*
ZIE AFBEELDING(EN)
- 11 *Vermelding van het voortbrengsel gevolgd door de aanduiding van de klasse(n) en onderklasse(n)*
Electrische wisselstroom generator (kl 13-01).
- 12 *Beschrijving van de kenmerkende eigenschappen van het nieuwe uiterlijk van het voortbrengsel; in voorkomend geval, vermelding van de onderdelen van de tekening of het model waarop de kleuren betrekking hebben*
Fig. 1: perspectief aanzicht; fig. 2: achterzijde; fig. 3: voorzijde; fig. 4: bovenaanzicht; fig. 5: onderaanzicht; fig. 6: aanzicht rechterzijde; fig. 7:

aanzicht linkerzijde (waarbij het model 180° is gedraaid).

- 13 *Recht van voorrang als bedoeld in artikel 4 van het verdrag van Parijs tot bescherming van de Industriële Eigendom*
Ver.St.v.Am., dd. 30 04 1997, nr. 29/070,124, BECKER James; NAGHSHINEH Madjid.
- 14 *Vermelding van de naam van de werkelijke ontwerper van de tekening*
BECKER James; NAGHSHINEH Madjid
- 18 *Dagtekening van de aanvraag van de vernieuwing*
18.10.2012

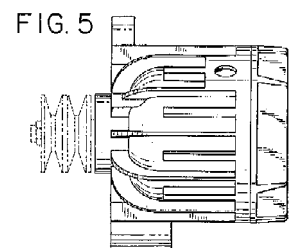
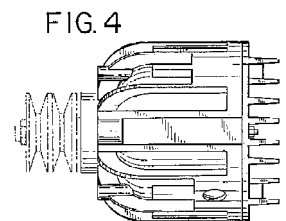
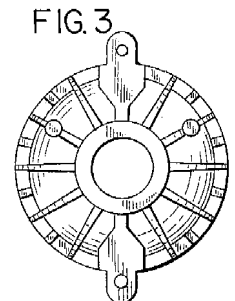
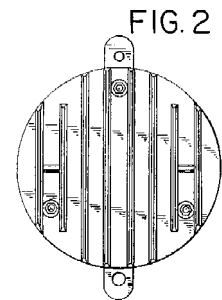
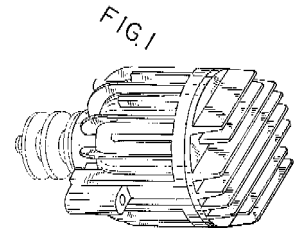

FIG. 6

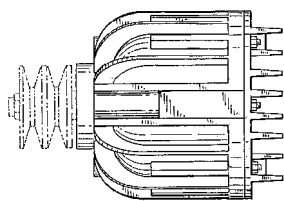
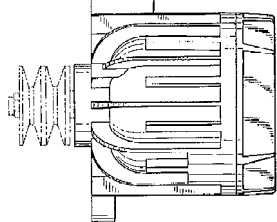

FIG. 7



01 *Inschrijvingsnummer*
29019-02

Nummer en dagtekening (dag en uur) van het depot

73728-02 21.10.1997, 16.00

02 *Vervaldatum*
21.10.2017

03 *Naam van de deposant*
C.E. NIEHOFF & CO.,
Illinois corporation

04 *Adres (straat en nummer) van de deposant*
2021 Lee Street

05 *Postcode, plaats en land van de deposant*
Evanston, Illinois 60202,
Ver.St.v.Am

06 *Naam en adres van de gemachtigde of vermelding van het correspondentie-adres van de deposant*

GEVERS
Holidaystraat 5
B-1831 Diegem
België.

08 *Afbeelding van de tekening of het model*
ZIE AFBEELDING(EN)

11 *Vermelding van het voortbrengsel gevolgd door de aanduiding van de klasse(n) en onderklasse(n)*

Electrische wisselstroom generator (kl 13-01).

12 *Beschrijving van de kenmerkende eigenschappen van het nieuwe uiterlijk van het voortbrengsel; in voorkomend geval, vermelding van de onderdelen van de tekening of het model waarop de kleuren betrekking hebben*

Fig. 1: perspectief aanzicht; fig. 2: vooraanzicht; fig. 3: achteraanzicht; fig. 4: bovenaanzicht; fig. 5: zijaanzicht (links); fig. 6: onderaanzicht; fig. 7: zijaanzicht (rechts), waarbij het model 180° is gedraaid.

13 *Recht van voorrang als bedoeld in artikel 4 van het verdrag van Parijs tot bescherming van de Industriële Eigendom*

Ver.St.v.Am., dd. 24 04 1997, nr. 29/069,532, BECKER James; POURKERMANI Mahmood.

14 *Vermelding van de naam van de werkelijke ontwerper van de tekening*

BECKER James; POURKERMANI Mahmood

18 *Dagtekening van de aanvraag van de vernieuwing*

18.10.2012

FIG. 1

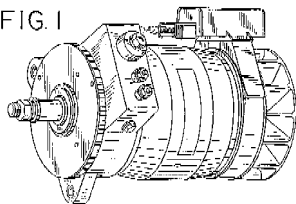

FIG. 2

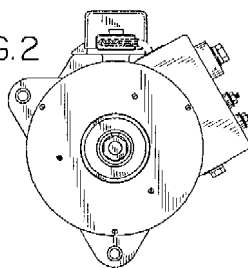

FIG. 3

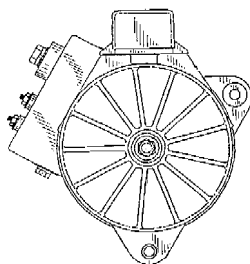

FIG. 4

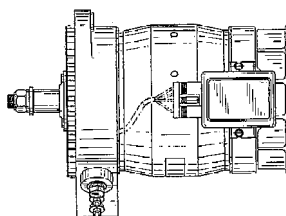

FIG. 5

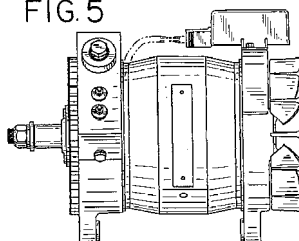

FIG. 6

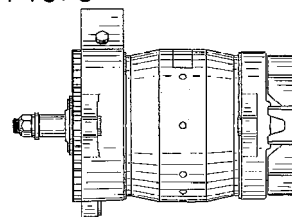
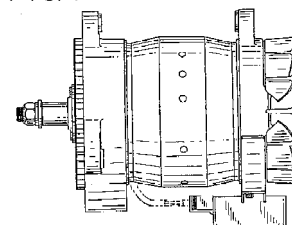

FIG. 7



01 *Numéro d'enregistrement*
29028-01

Numéro, date et heure du dépôt

73872-01 18.11.1997, 10.05

02 *Date d'échéance*
18.11.2017

03 *Nom du déposant*
CANON KABUSHIKI KAISHA

04 *Adresse (rue et numéro) du déposant*
30-2, 3-chome, Shimomaruko

05 *Code postal, localité et pays du déposant*
Ohta-ku - Tokyo,
Japon

06 *Nom et adresse du mandataire ou indication de l'adresse postale du déposant*

OFFICE PARETTE (FRED MAES)
Avenue Gabrielle Petit 2
B-7940 Brugelette
Belgique.

08 *Reproduction du dessin ou modèle*
VOIR REPRODUCTION(S)

11 *Indication du produit suivi de la (des) classe(s) et de la (des) sous-classe(s)*

Appareil pour la formation d'images (cl 14-02; 16-03; 18-02).

13 *Droit de priorité visé à l'article 4 de la Convention de Paris pour la protection de la Propriété Industrielle*

Japon, le 22 05 1997, no. 09-055185,
Canon Kabushiki Kaisha.

14 *Indication du nom du véritable créateur du dessin ou modèle*

MIYAZAWA Yoshihiro

18 *Date de réception de la requête du renouvellement*

09.10.2012



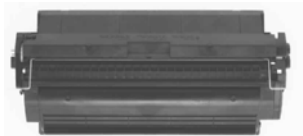

01 Numéro d'enregistrement
29028-02

Numéro, date et heure du dépôt
73872-02 18.11.1997 , 10.05

02 Date d'échéance
18.11.2017

03 Nom du déposant
CANON KABUSHIKI KAISHA

04 Adresse (rue et numéro) du déposant
30-2, 3-chome, Shimomaruko

05 Code postal, localité et pays du déposant
Ohta-ku - Tokyo,
Japon

06 Nom et adresse du mandataire ou indication
de l'adresse postale du déposant
OFFICE PARETTE (FRED MAES)
Avenue Gabrielle Petit 2
B-7940 Brugelette
Belgique.

08 Reproduction du dessin ou modèle
VOIR REPRODUCTION(S)

11 Indication du produit suivi de la (des)
classe(s) et de la (des) sous-classe(s)

Appareil pour la formation d'images (cl
14-02; 16-03; 18-02).

13 Droit de priorité visé à l'article 4 de la Con-
vention de Paris pour la protection de la Pro-
priété Industrielle

Japon, le 22 05 1997, no. 09-055187,
Canon Kabushiki Kaisha.

14 Indication du nom du véritable créateur du
dessin ou modèle

MIYAZAWA Yoshihiro

18 Date de réception de la requête du renouvel-
lement

09.10.2012

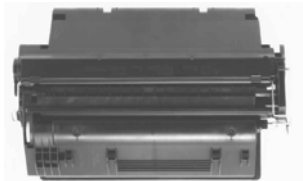
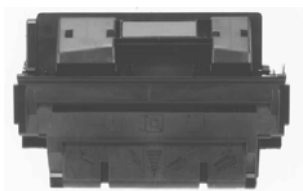

01 Numéro d'enregistrement
29028-03

Numéro, date et heure du dépôt
73872-03 18.11.1997 , 10.05

02 Date d'échéance
18.11.2017

03 Nom du déposant
CANON KABUSHIKI KAISHA

04 Adresse (rue et numéro) du déposant
30-2, 3-chome, Shimomaruko

05 Code postal, localité et pays du déposant
Ohta-ku - Tokyo,
Japon

06 Nom et adresse du mandataire ou indication
de l'adresse postale du déposant
OFFICE PARETTE (FRED MAES)
Avenue Gabrielle Petit 2
B-7940 Brugelette
Belgique.

08 Reproduction du dessin ou modèle
VOIR REPRODUCTION(S)

11 Indication du produit suivi de la (des)
classe(s) et de la (des) sous-classe(s)
Appareil pour la formation d'images (cl
14-02; 16-03; 18-02).

13 Droit de priorité visé à l'article 4 de la Con-
vention de Paris pour la protection de la Pro-
priété Industrielle

Japon, le 22 05 1997, no. 09-055186,
Canon Kabushiki Kaisha.

14 Indication du nom du véritable créateur du
dessin ou modèle

MIYAZAWA Yoshihiro

18 Date de réception de la requête du renouvel-
lement

09.10.2012



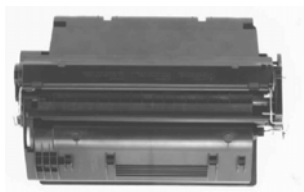

- 01 Numéro d'enregistrement
29093-00
Numéro, date et heure du dépôt
73722-00 22.10.1997, 11.10
- 02 Date d'échéance
22.10.2017
- 03 Nom du déposant
ZETA ESPACIAL S.A.
- 04 Adresse (rue et numéro) du déposant
Avda. de las Olimpiadas s/n,
Polígono Industrial Can Rosés
- 05 Code postal, localité et pays du déposant
08191 Rubí (Barcelona),
Espagne
- 06 Nom et adresse du mandataire ou indication
de l'adresse postale du déposant
CABINET BEDE S.A.
Boulevard General Wahis 15
1030 Bruxelles
Belgique.
- 08 Reproduction du dessin ou modèle
VOIR REPRODUCTION(S)
- 11 Indication du produit suivi de la (des)
classe(s) et de la (des) sous-classe(s)
Bâton de sucette (cl 1-01).
- 12 Description des éléments caractéristiques de
l'aspect nouveau du produit; le cas échéant,

indication des parties du dessin ou modèle
auxquelles se rapportent les couleurs

Bâton de sucette comportant un
support creux cylindrique et un
capuchon cylindrique muni d'un clip.
Le support est pourvu d'une base
amovible.

- 14 Indication du nom du véritable créateur du
dessin ou modèle
ESCOLÀ Ramón
- 18 Date de réception de la requête du renouvel-
lement
02.10.2012

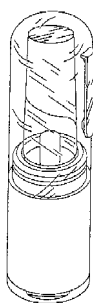

- 01 Inschrijvingsnummer
29121-00
Nummer en dagtekening (dag en uur) van het
depot
73777-00 06.11.1997, 11.35
- 02 Vervaldatum
06.11.2017
- 03 Naam van de deposant
F F SEELEY NOMINEES PTY LTD
- 04 Adres (straat en nummer) van de deposant
1-11 Rothesay Avenue
- 05 Postcode, plaats en land van de deposant
St Marys, South Australia 5042,
Australië
- 06 Naam en adres van de gemachtigde of ver-
melding van het correspondentie-adres van
de deposant
Octrooibureau Vriesendorp & Gaade
B.V.
Dr. Kuiperstraat 6
2514 BB 's-Gravenhage
Nederland.
- 08 Afbeelding van de tekening of het model
ZIE AFBEELDING(EN)
- 11 Vermelding van het voortbrengsel gevolgd
door de aanduiding van de klasse(n) en
onderklasse(n)
Luchtbehandelingsstoel (kl 23-04).
- 13 Recht van voorrang als bedoeld in artikel 4
van het verdrag van Parijs tot bescherming
van de Industriële Eigendom
Australië, dd. 07 05 1997, nr. 1427/1997,
F F SEELEY NOMINEES PTY LTD.
- 14 Vermelding van de naam van de werkelijke
ontwerper van de tekening
COLLIVER Anthony David
- 18 Dagtekening van de aanvraag van de ver-
nieuwing
30.10.2012

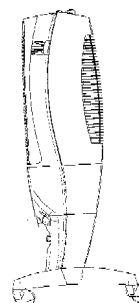
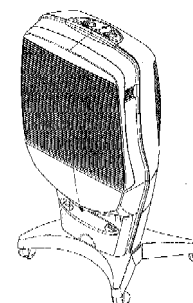
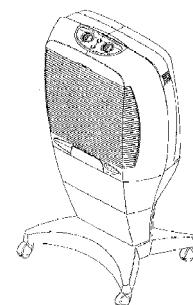
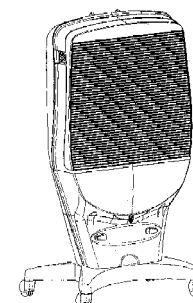
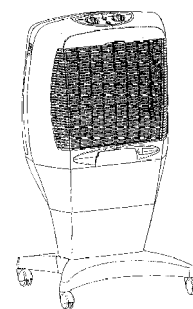

- 01 Inschrijvingsnummer
29182-01
Nummer en dagtekening (dag en uur) van het
depot
73667-01 06.10.1997, 23.59

- 02 *Vervaldatum*
06.10.2017
- 03 *Naam van de deposant*
Fibox Oy AB
- 04 *Adres (straat en nummer) van de deposant*
Jorvaksenniitty
- 05 *Postcode, plaats en land van de deposant*
02421 Jorvas,
Finland
- 06 *Naam en adres van de gemachtigde of vermelding van het correspondentie-adres van de deposant*
Novagraaf Nederland B.V.
Hogehilweg 3
1101 CA Amsterdam-Zuidoost
Nederland.

- 08 *Afbeelding van de tekening of het model*
ZIE AFBEELDING(EN)
- 11 *Vermelding van het voortbrengsel gevolgd door de aanduiding van de klasse(n) en onderklasse(n)*
Houder voor omhulsel voor elektronica en instrumentatie (kl 13-03).
- 13 *Recht van voorrang als bedoeld in artikel 4 van het verdrag van Parijs tot bescherming van de Industriële Eigendom*
Finland, dd. 07 04 1997, nr. 249/97,
Fibox Oy AB.
- 14 *Vermelding van de naam van de werkelijke ontwerper van de tekening*
KORHONEN Olli
- 18 *Dagtekening van de aanvraag van de vernieuwing*
05.10.2012

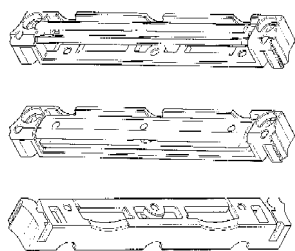

- 01 *Inschrijvingsnummer*
29182-02
Nummer en dagtekening (dag en uur) van het depot
73667-02 06.10.1997 , 23.59
- 02 *Vervaldatum*
06.10.2017
- 03 *Naam van de deposant*
Fibox Oy AB
- 04 *Adres (straat en nummer) van de deposant*
Jorvaksenniitty
- 05 *Postcode, plaats en land van de deposant*
02421 Jorvas,
Finland
- 06 *Naam en adres van de gemachtigde of vermelding van het correspondentie-adres van de deposant*
Novagraaf Nederland B.V.
Hogehilweg 3
1101 CA Amsterdam-Zuidoost
Nederland.
- 08 *Afbeelding van de tekening of het model*
ZIE AFBEELDING(EN)

- 11 *Vermelding van het voortbrengsel gevolgd door de aanduiding van de klasse(n) en onderklasse(n)*
Basis onderdeel van houder (kl 8-08; 13-03).
- 13 *Recht van voorrang als bedoeld in artikel 4 van het verdrag van Parijs tot bescherming van de Industriële Eigendom*
Finland, dd. 07 04 1997, nr. 249/97,
Fibox Oy AB.
- 14 *Vermelding van de naam van de werkelijke ontwerper van de tekening*
KORHONEN Olli
- 18 *Dagtekening van de aanvraag van de vernieuwing*
05.10.2012

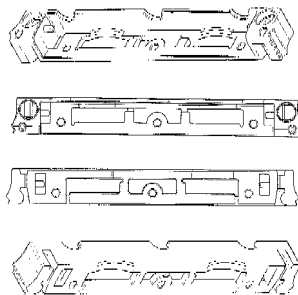

- 01 *Inschrijvingsnummer*
29182-03
Nummer en dagtekening (dag en uur) van het depot
73667-03 06.10.1997 , 23.59
- 02 *Vervaldatum*
06.10.2017
- 03 *Naam van de deposant*
Fibox Oy AB
- 04 *Adres (straat en nummer) van de deposant*
Jorvaksenniitty
- 05 *Postcode, plaats en land van de deposant*
02421 Jorvas,
Finland
- 06 *Naam en adres van de gemachtigde of vermelding van het correspondentie-adres van de deposant*
Novagraaf Nederland B.V.
Hogehilweg 3
1101 CA Amsterdam-Zuidoost
Nederland.
- 08 *Afbeelding van de tekening of het model*
ZIE AFBEELDING(EN)
- 11 *Vermelding van het voortbrengsel gevolgd door de aanduiding van de klasse(n) en onderklasse(n)*
Onderdeel van houder (kl 8-08; 13-03).
- 13 *Recht van voorrang als bedoeld in artikel 4 van het verdrag van Parijs tot bescherming van de Industriële Eigendom*
Finland, dd. 07 04 1997, nr. 249/97,
Fibox Oy AB.
- 14 *Vermelding van de naam van de werkelijke ontwerper van de tekening*
KORHONEN Olli
- 18 *Dagtekening van de aanvraag van de vernieuwing*
05.10.2012

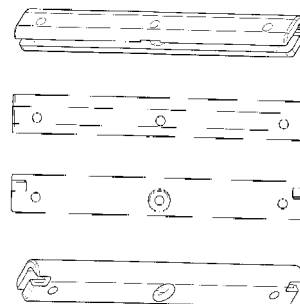

- 01 *Inschrijvingsnummer*
29183-01
Nummer en dagtekening (dag en uur) van het depot
73668-01 06.10.1997 , 23.59
- 02 *Vervaldatum*
06.10.2017
- 03 *Naam van de deposant*
Fibox Oy AB
- 04 *Adres (straat en nummer) van de deposant*
Jorvaksenniitty
- 05 *Postcode, plaats en land van de deposant*
02421 Jorvas,
Finland
- 06 *Naam en adres van de gemachtigde of vermelding van het correspondentie-adres van de deposant*
Novagraaf Nederland B.V.
Hogehilweg 3
1101 CA Amsterdam-Zuidoost
Nederland.
- 08 *Afbeelding van de tekening of het model*
ZIE AFBEELDING(EN)
- 11 *Vermelding van het voortbrengsel gevolgd door de aanduiding van de klasse(n) en onderklasse(n)*
Houder voor elektronica-/ instrumentatie omhulsels (kl 13-03).
- 13 *Recht van voorrang als bedoeld in artikel 4 van het verdrag van Parijs tot bescherming van de Industriële Eigendom*
Finland, dd. 07 04 1997, nr. 248/97,
Fibox Oy AB.
- 14 *Vermelding van de naam van de werkelijke ontwerper van de tekening*
SONNTAG John-Erik
- 18 *Dagtekening van de aanvraag van de vernieuwing*
05.10.2012

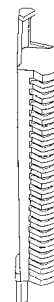

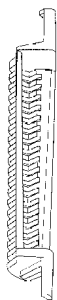

- 01 *Inschrijvingsnummer*
29183-02
Nummer en dagtekening (dag en uur) van het depot
73668-02 06.10.1997 , 23.59
- 02 *Vervaldatum*
06.10.2017
- 03 *Naam van de deposant*
Fibox Oy AB
- 04 *Adres (straat en nummer) van de deposant*
Jorvaksenniitty
- 05 *Postcode, plaats en land van de deposant*
02421 Jorvas,
Finland
- 06 *Naam en adres van de gemachtigde of vermelding van het correspondentie-adres van de deposant*
Novagraaf Nederland B.V.
Hogehilweg 3
1101 CA Amsterdam-Zuidoost
Nederland.
- 08 *Afbeelding van de tekening of het model*
ZIE AFBEELDING(EN)
- 11 *Vermelding van het voortbrengsel gevolgd door de aanduiding van de klasse(n) en onderklasse(n)*
Ondersteunend deel voor houder (kl 8-08; 13-03).
- 13 *Recht van voorrang als bedoeld in artikel 4 van het verdrag van Parijs tot bescherming van de Industriële Eigendom*
Finland, dd. 07 04 1997, nr. 248/97,
Fibox Oy AB.
- 14 *Vermelding van de naam van de werkelijke ontwerper van de tekening*
SONNTAG John-Erik
- 18 *Dagtekening van de aanvraag van de vernieuwing*
05.10.2012

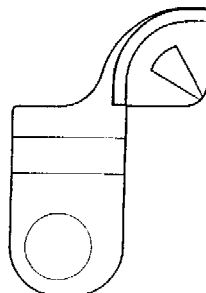
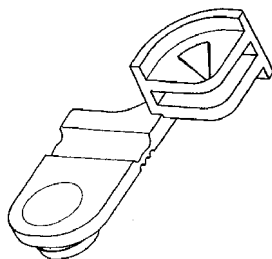
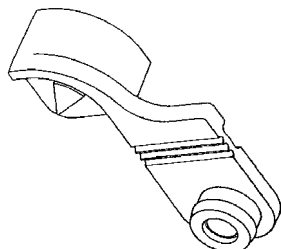

- 01 *Inschrijvingsnummer*
29183-03
Nummer en dagtekening (dag en uur) van het depot
73668-03 06.10.1997 , 23.59
- 02 *Vervaldatum*
06.10.2017
- 03 *Naam van de deposant*
Fibox Oy AB
- 04 *Adres (straat en nummer) van de deposant*
Jorvaksenniitty
- 05 *Postcode, plaats en land van de deposant*
02421 Jorvas,
Finland
- 06 *Naam en adres van de gemachtigde of vermelding van het correspondentie-adres van de deposant*
Novagraaf Nederland B.V.
Hogehilweg 3
1101 CA Amsterdam-Zuidoost
Nederland.
- 08 *Afbeelding van de tekening of het model*
ZIE AFBEELDING(EN)
- 11 *Vermelding van het voortbrengsel gevolgd door de aanduiding van de klasse(n) en onderklasse(n)*
Ondersteunend deel voor houder (kl 8-8; 13-03).
- 13 *Recht van voorrang als bedoeld in artikel 4 van het verdrag van Parijs tot bescherming van de Industriële Eigendom*
Finland, dd. 07 04 1997, nr. 248/97,
Fibox Oy AB.
- 14 *Vermelding van de naam van de werkelijke ontwerper van de tekening*
SONNTAG John-Erik
- 18 *Dagtekening van de aanvraag van de vernieuwing*
05.10.2012

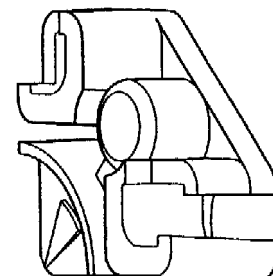
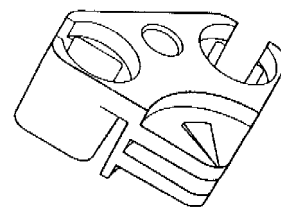

- 01 *Inschrijvingsnummer*
29364-00
Nummer en dagtekening (dag en uur) van het depot
74166-00 20.02.1998 , 23.59
- 02 *Vervaldatum*
20.02.2018
- 03 *Naam van de deposant*
"VAN OORT'S
BETONMORTELCENTRALE
(O.B.C.) B.V.
- 04 *Adres (straat en nummer) van de deposant*
Lithoyensedijk 16
- 05 *Postcode, plaats en land van de deposant*
5396 NE Lithoyen,
Nederland
- 06 *Naam en adres van de gemachtigde of vermelding van het correspondentie-adres van de deposant*
Algemeen Octrooi- en Merkenbureau
John F. Kennedylaan 2
5612 AB Eindhoven
Nederland.
- 08 *Afbeelding van de tekening of het model*
ZIE AFBEELDING(EN)
- 11 *Vermelding van het voortbrengsel gevolgd door de aanduiding van de klasse(n) en onderklasse(n)*
Betonblok (kl 25-01, 02).
- 15 *Vermelding van de uiterlijke opschortingsdatum van de publicatie*
20.02.1999
- 18 *Dagtekening van de aanvraag van de vernieuwing*
25.09.2012

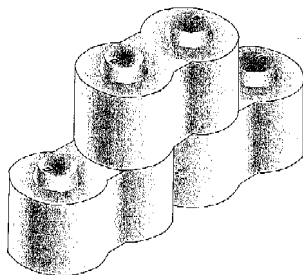

- 01 *Inschrijvingsnummer*
29550-01

Nummer en dagtekening (dag en uur) van het depot

74193-01 27.02.1998 , 23.59

- 02 *Vervaldatum*
27.02.2018

- 03 *Naam van de deposant*
ORTMANS Eric

- 04 *Adres (straat en nummer) van de deposant*
Ploegsebaan 123

- 05 *Postcode, plaats en land van de deposant*
B-2930 Brasschaat
België

- 06 *Naam en adres van de gemachtigde of vermelding van het correspondentie-adres van de deposant*

ARNOLD & SIEDSMA
Meir 24 Bus 17
B-2000 Antwerpen
België.

- 08 *Afbeelding van de tekening of het model*
ZIE AFBEELDING(EN)

- 11 *Vermelding van het voortbrengsel gevolgd door de aanduiding van de klasse(n) en onderklasse(n)*

Overkapping (kl 25-03).

- 18 *Dagtekening van de aanvraag van de vernieuwing*
05.10.2012

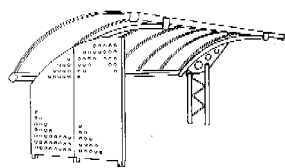

- 01 *Inschrijvingsnummer*
29550-02

Nummer en dagtekening (dag en uur) van het depot

74193-02 27.02.1998 , 23.59

- 02 *Vervaldatum*
27.02.2018

- 03 *Naam van de deposant*
ORTMANS Eric

- 04 *Adres (straat en nummer) van de deposant*
Ploegsebaan 123

- 05 *Postcode, plaats en land van de deposant*
B-2930 Brasschaat
België

- 06 *Naam en adres van de gemachtigde of vermelding van het correspondentie-adres van de deposant*

ARNOLD & SIEDSMA
Meir 24 Bus 17
B-2000 Antwerpen
België.

- 08 *Afbeelding van de tekening of het model*
ZIE AFBEELDING(EN)

- 11 *Vermelding van het voortbrengsel gevolgd door de aanduiding van de klasse(n) en onderklasse(n)*

Overkapping (kl 25-03).

- 18 *Dagtekening van de aanvraag van de vernieuwing*
05.10.2012

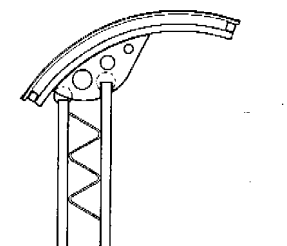

- 01 *Inschrijvingsnummer*
29550-03

Nummer en dagtekening (dag en uur) van het depot

74193-03 27.02.1998 , 23.59

- 02 *Vervaldatum*
27.02.2018

- 03 *Naam van de deposant*
ORTMANS Eric

- 04 *Adres (straat en nummer) van de deposant*
Ploegsebaan 123

- 05 *Postcode, plaats en land van de deposant*
B-2930 Brasschaat
België

- 06 *Naam en adres van de gemachtigde of vermelding van het correspondentie-adres van de deposant*

ARNOLD & SIEDSMA
Meir 24 Bus 17
B-2000 Antwerpen
België.

- 08 *Afbeelding van de tekening of het model*
ZIE AFBEELDING(EN)

- 11 *Vermelding van het voortbrengsel gevolgd door de aanduiding van de klasse(n) en onderklasse(n)*

Overkapping (kl 25-03).

- 18 *Dagtekening van de aanvraag van de vernieuwing*
05.10.2012

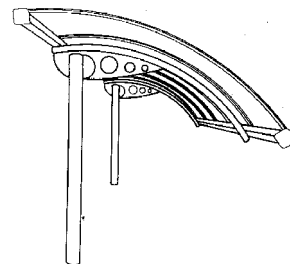

- 01 *Inschrijvingsnummer*
30047-01

Nummer en dagtekening (dag en uur) van het depot

74215-01 04.03.1998 , 23.59

- 02 *Vervaldatum*
04.03.2018

- 03 *Naam van de deposant*
Kooymans Beheer B.V.

- 04 *Adres (straat en nummer) van de deposant*
Engelsbergenstraat 32

- 05 *Postcode, plaats en land van de deposant*
5616 JC Eindhoven,
Nederland

- 06 *Naam en adres van de gemachtigde of vermelding van het correspondentie-adres van de deposant*

VEREENIGDE
Johan de Wittlaan 7
2517 JR Den Haag
Nederland.

- 08 *Afbeelding van de tekening of het model*
ZIE AFBEELDING(EN)

- 11 *Vermelding van het voortbrengsel gevolgd door de aanduiding van de klasse(n) en onderklasse(n)*

Bank (kl 6-01).

- 18 *Dagtekening van de aanvraag van de vernieuwing*
25.09.2012

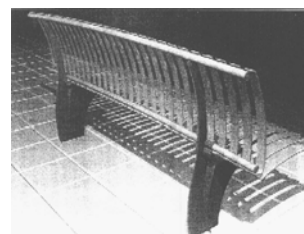
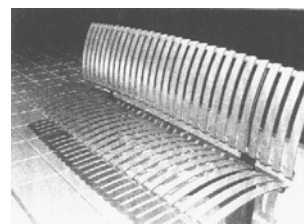

- 01 *Inschrijvingsnummer*
30047-02

Nummer en dagtekening (dag en uur) van het depot

74215-02 04.03.1998 , 23.59

- 02 *Vervaldatum*
04.03.2018
- 03 *Naam van de deposant*
Kooymans Beheer B.V.
- 04 *Adres (straat en nummer) van de deposant*
Engelsbergenstraat 32
- 05 *Postcode, plaats en land van de deposant*
5616 JC Eindhoven,
Nederland
- 06 *Naam en adres van de gemachtigde of vermelding van het correspondentie-adres van de deposant*
VEREENIGDE
Johan de Wittlaan 7
2517 JR Den Haag
Nederland.
- 08 *Afbeelding van de tekening of het model*
ZIE AFBEELDING(EN)
- 11 *Vermelding van het voortbrengsel gevolgd door de aanduiding van de klasse(n) en onderklasse(n)*
Bak (kl 9-09).
- 18 *Dagtekening van de aanvraag van de vernieuwing*
25.09.2012

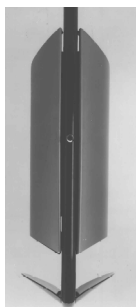

- 01 *Inschrijvingsnummer*
30047-03
- Nummer en dagtekening (dag en uur) van het depot*
74215-03 04.03.1998 , 23.59
- 02 *Vervaldatum*
04.03.2018
- 03 *Naam van de deposant*
Kooymans Beheer B.V.
- 04 *Adres (straat en nummer) van de deposant*
Engelsbergenstraat 32
- 05 *Postcode, plaats en land van de deposant*
5616 JC Eindhoven,
Nederland

06 *Naam en adres van de gemachtigde of vermelding van het correspondentie-adres van de deposant*

VEREENIGDE
Johan de Wittlaan 7
2517 JR Den Haag
Nederland.

- 08 *Afbeelding van de tekening of het model*
ZIE AFBEELDING(EN)
- 11 *Vermelding van het voortbrengsel gevolgd door de aanduiding van de klasse(n) en onderklasse(n)*
Bak (kl 9-09).
- 18 *Dagtekening van de aanvraag van de vernieuwing*
25.09.2012

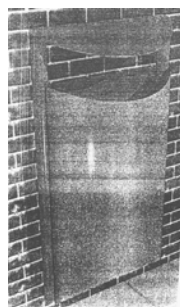

- 01 *Inschrijvingsnummer*
34598-00
- Nummer en dagtekening (dag en uur) van het depot*
79525-00 11.06.2002 , 14.00
- 02 *Vervaldatum*
11.06.2017
- 03 *Naam van de deposant*
SSL International plc
- 04 *Adres (straat en nummer) van de deposant*
Toft Hall
- 05 *Postcode, plaats en land van de deposant*
Knutsford, Cheshire WA16 9PD,
Groot-Brittannië
- 06 *Naam en adres van de gemachtigde of vermelding van het correspondentie-adres van de deposant*
De Vries & Metman
Overschiestraat 180
1062 XK Amsterdam
Nederland.
- 08 *Afbeelding van de tekening of het model*
ZIE AFBEELDING(EN)
- 11 *Vermelding van het voortbrengsel gevolgd door de aanduiding van de klasse(n) en onderklasse(n)*
Huidvijl (kl 28-03).
- 13 *Recht van voorrang als bedoeld in artikel 4 van het verdrag van Parijs tot bescherming van de Industriële Eigendom*
Groot-Brittannië, dd. 13 12 2001, nr. 3000144, SSL International plc.
- 14 *Vermelding van de naam van de werkelijke ontwerper van de tekening*
MACPHERSON Rosie Andrew;
GURR Christopher Robert;
HALSTEAD Robert Marcus;
BURKINSHAW Sarah Jane
- 18 *Dagtekening van de aanvraag van de vernieuwing*
04.10.2012

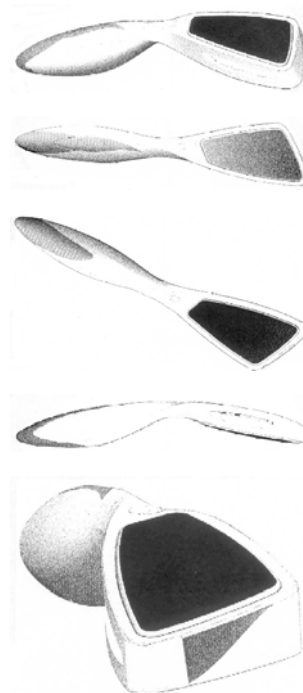

- 01 *Inschrijvingsnummer*
34854-00
- Nummer en dagtekening (dag en uur) van het depot*
79316-00 02.04.2002 , 23.59
- 02 *Vervaldatum*
02.04.2017
- 03 *Naam van de deposant*
SSL International plc
- 04 *Adres (straat en nummer) van de deposant*
Toft Hall
- 05 *Postcode, plaats en land van de deposant*
Knutsford, Cheshire WA16 9PD,
Groot-Brittannië
- 06 *Naam en adres van de gemachtigde of vermelding van het correspondentie-adres van de deposant*
De Vries & Metman
Overschiestraat 180
1062 XK Amsterdam
Nederland.
- 08 *Afbeelding van de tekening of het model*
ZIE AFBEELDING(EN)
- 11 *Vermelding van het voortbrengsel gevolgd door de aanduiding van de klasse(n) en onderklasse(n)*
Voetvjl (kl 28-03).
- 12 *Beschrijving van de kenmerkende eigenschappen van het nieuwe uiterlijk van het voortbrengsel; in voorkomend geval, vermelding van de onderdelen van de tekening of het model waarop de kleuren betrekking hebben*
De getoonde figuren stellen achtereenvolgens voor: een vooraanzicht; een achteraanzicht; aanzicht ene uiteinde; aanzicht andere uiteinde; linker aanzicht; rechter aanzicht.

- 13 *Recht van voorrang als bedoeld in artikel 4 van het verdrag van Parijs tot bescherming van de Industriële Eigendom*
Groot-Brittannië, dd. 02 10 2001, nr. 2105283, SSL International plc.
- 14 *Vermelding van de naam van de werkelijke ontwerper van de tekening*
MACPHERSON Rosie Andrew;
GURR Christopher Robert;
HALSTEAD Robert Marcus;
BURKINSHAW Sarah Jane
- 18 *Dagtekening van de aanvraag van de vernieuwing*
14.09.2012

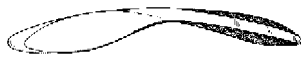
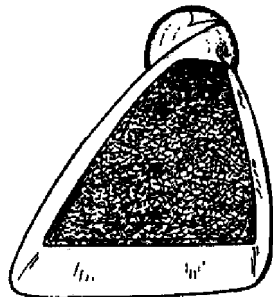

- 01 *Inschrijvingsnummer*
34888-01
Nummer en dagtekening (dag en uur) van het depot
79826-01 16.09.2002 , 11.50
- 02 *Vervaldatum*
16.09.2017
- 03 *Naam van de deposant*
PITS N.V.
- 04 *Adres (straat en nummer) van de deposant*
Tweestationsstraat 80
- 05 *Postcode, plaats en land van de deposant*
1070 Anderlecht,
België

- 06 *Naam en adres van de gemachtigde of vermelding van het correspondentie-adres van de deposant*
Philips Intellectual Property & Standards
High Tech Campus 44
5656 AE Eindhoven
Nederland.
- 08 *Afbeelding van de tekening of het model*
ZIE AFBEELDING(EN)
- 11 *Vermelding van het voortbrengsel gevolgd door de aanduiding van de klasse(n) en onderklasse(n)*
Verlichtingsarmatuur (kl 26-03, 05).
- 18 *Dagtekening van de aanvraag van de vernieuwing*
13.09.2012

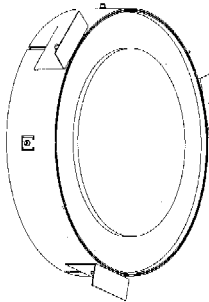
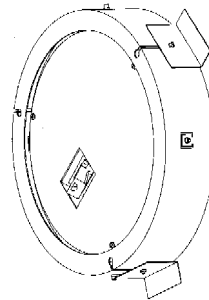

- 01 *Inschrijvingsnummer*
34888-02
Nummer en dagtekening (dag en uur) van het depot
79826-02 16.09.2002 , 11.50
- 02 *Vervaldatum*
16.09.2017
- 03 *Naam van de deposant*
PITS N.V.
- 04 *Adres (straat en nummer) van de deposant*
Tweestationsstraat 80
- 05 *Postcode, plaats en land van de deposant*
1070 Anderlecht,
België
- 06 *Naam en adres van de gemachtigde of vermelding van het correspondentie-adres van de deposant*
Philips Intellectual Property & Standards
High Tech Campus 44
5656 AE Eindhoven
Nederland.
- 08 *Afbeelding van de tekening of het model*
ZIE AFBEELDING(EN)

- 11 *Vermelding van het voortbrengsel gevolgd door de aanduiding van de klasse(n) en onderklasse(n)*
Verlichtingsarmatuur (kl 26-03, 05).
- 18 *Dagtekening van de aanvraag van de vernieuwing*
13.09.2012

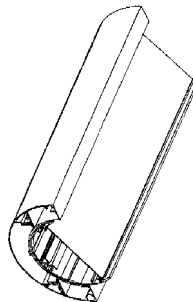
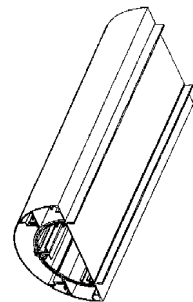
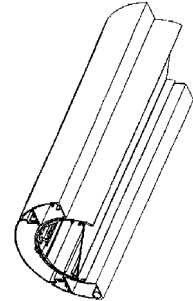

- 01 *Inschrijvingsnummer*
34888-03
Nummer en dagtekening (dag en uur) van het depot
79826-03 16.09.2002 , 11.50
- 02 *Vervaldatum*
16.09.2017
- 03 *Naam van de deposant*
PITS N.V.
- 04 *Adres (straat en nummer) van de deposant*
Tweestationsstraat 80
- 05 *Postcode, plaats en land van de deposant*
1070 Anderlecht,
België
- 06 *Naam en adres van de gemachtigde of vermelding van het correspondentie-adres van de deposant*
Philips Intellectual Property & Standards
High Tech Campus 44
5656 AE Eindhoven
Nederland.

- 08 Afbeelding van de tekening of het model
ZIE AFBEELDING(EN)
- 11 Vermelding van het voortbrengsel gevolgd door de aanduiding van de klasse(n) en onderklasse(n)
Verlichtingsarmatuur (kl 26-03, 05).
- 18 Dagtekening van de aanvraag van de vernieuwing
13.09.2012

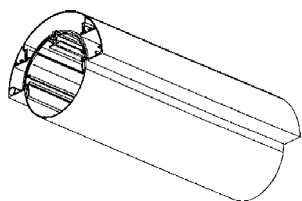

- 01 Inschrijvingsnummer
35032-00
Nummer en dagtekening (dag en uur) van het depot
79944-00 15.10.2002 , 23.59
- 02 Vervaldatum
15.10.2017
- 03 Naam van de deposant
Gardman Limited
- 04 Adres (straat en nummer) van de deposant
High Street
- 05 Postcode, plaats en land van de deposant
Moulton Spalding, Lincolnshire PE12 6QD,
Groot-Brittannië
- 06 Naam en adres van de gemachtigde of vermelding van het correspondentie-adres van de deposant
Dennemeyer & Associates SA
55 rue des Bruyères
L-1274 Howald
Luxemburg.
- 08 Afbeelding van de tekening of het model
ZIE AFBEELDING(EN)
- 11 Vermelding van het voortbrengsel gevolgd door de aanduiding van de klasse(n) en onderklasse(n)
Voederkorf (kl 30-02, 03).
- 13 Recht van voorrang als bedoeld in artikel 4 van het verdrag van Parijs tot bescherming van de Industriële Eigendom
Groot-Brittannië, dd. 30 04 2002, nr. 3003249, Gardman Limited.
- 18 Dagtekening van de aanvraag van de vernieuwing
26.09.2012

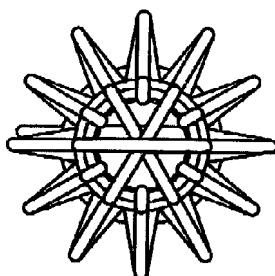
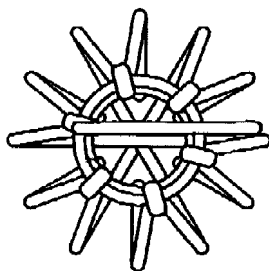
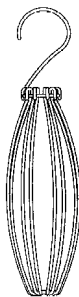

- 01 Inschrijvingsnummer
35108-00
Nummer en dagtekening (dag en uur) van het depot
79953-00 16.10.2002 , 14.00
- 02 Vervaldatum
16.10.2017
- 03 Naam van de deposant
Mars Chocolate UK Limited
- 04 Adres (straat en nummer) van de deposant
3D Dundee Road
- 05 Postcode, plaats en land van de deposant
Slough, Berkshire SL1 4LG,
Groot-Brittannië

- 06 Naam en adres van de gemachtigde of vermelding van het correspondentie-adres van de deposant
Freshfields Bruckhaus Deringer
Strawinskylaan 10
1077 XZ Amsterdam
Nederland.
- 08 Afbeelding van de tekening of het model
ZIE AFBEELDING(EN)
- 09 Vermelding van de kleur(en)
zwart, rood, wit, goudkleurig
- 11 Vermelding van het voortbrengsel gevolgd door de aanduiding van de klasse(n) en onderklasse(n)
Lettertype (kl 18-03).
- 13 Recht van voorrang als bedoeld in artikel 4 van het verdrag van Parijs tot bescherming van de Industriële Eigendom
Groot-Brittannië, dd. 18 04 2002, nr. 3003024, Mars U.K. Limited.
- 14 Vermelding van de naam van de werkelijke ontwerper van de tekening
KNOWLES Jones Ritchie
- 18 Dagtekening van de aanvraag van de vernieuwing
01.10.2012



- 01 Numéro d'enregistrement
35173-01
Numéro, date et heure du dépôt
06543-01 29.01.2003 , 14.00
- 02 Date d'échéance
29.01.2018
- 03 Nom du déposant
Francotyp-Postalia AG & Co. KG
- 04 Adresse (rue et numéro) du déposant
Triftweg 21-26
- 05 Code postal, localité et pays du déposant
16547 Birkenwerder,
Allemagne

06 *Nom et adresse du mandataire ou indication de l'adresse postale du déposant*
CABINET BEDE S.A.
 Boulevard General Wahis 15
 1030 Bruxelles
 Belgique.

08 *Reproduction du dessin ou modèle*
VOIR REPRODUCTION(S)

11 *Indication du produit suivi de la (des) classe(s) et de la (des) sous-classe(s)*
 Machine à affranchir (cl 18-02).

13 *Droit de priorité visé à l'article 4 de la Convention de Paris pour la protection de la Propriété Industrielle*

Allemagne, le 02 08 2002, no. 4 02 06 409.7, Francotyp-Postalia AG & Co. KG.

14 *Indication du nom du véritable créateur du dessin ou modèle*
HÜBLER Uwe

18 *Date de réception de la requête du renouvellement*
 10.10.2012

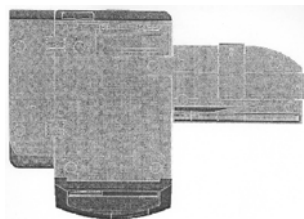
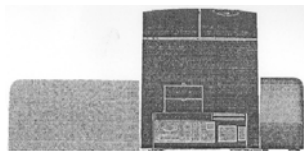
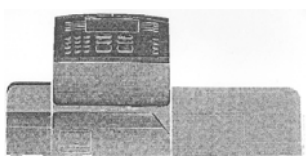
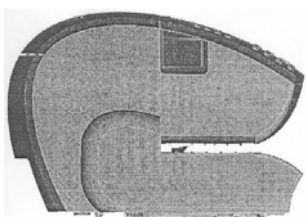
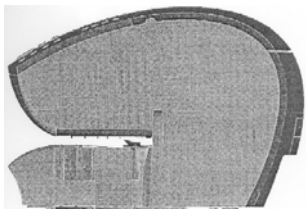
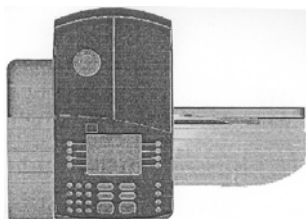
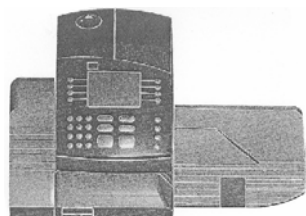

01 *Numéro d'enregistrement*
35173-02

Numéro, date et heure du dépôt
 06543-02 29.01.2003, 14.00

02 *Date d'échéance*
 29.01.2018

03 *Nom du déposant*
Francotyp-Postalia AG & Co. KG

04 *Adresse (rue et numéro) du déposant*
 Triftweg 21-26

05 *Code postal, localité et pays du déposant*
 16547 Birkenwerder,
 Allemagne

06 *Nom et adresse du mandataire ou indication de l'adresse postale du déposant*
CABINET BEDE S.A.
 Boulevard General Wahis 15
 1030 Bruxelles
 Belgique.

08 *Reproduction du dessin ou modèle*
VOIR REPRODUCTION(S)

11 *Indication du produit suivi de la (des) classe(s) et de la (des) sous-classe(s)*
 Machine à affranchir (cl 18-02).

13 *Droit de priorité visé à l'article 4 de la Convention de Paris pour la protection de la Propriété Industrielle*

Allemagne, le 02 08 2002, no. 4 02 06 409.7, Francotyp-Postalia AG & Co. KG.

14 *Indication du nom du véritable créateur du dessin ou modèle*
HÜBLER Uwe

18 *Date de réception de la requête du renouvellement*
 10.10.2012

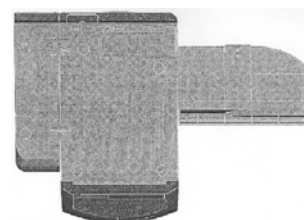
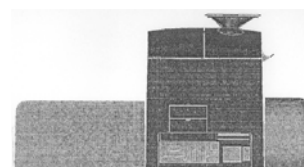
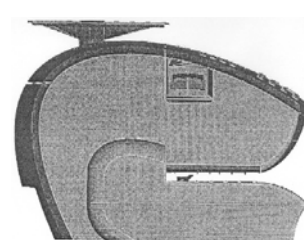
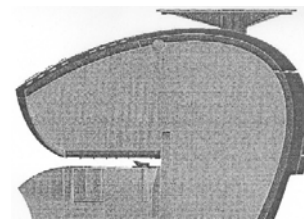
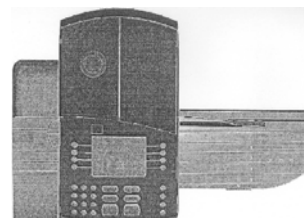
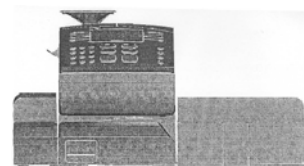
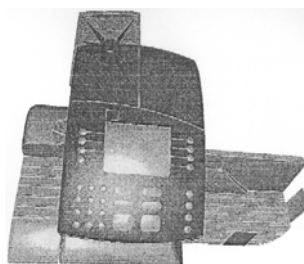

01 *Numéro d'enregistrement*
35173-03

Numéro, date et heure du dépôt
 06543-03 29.01.2003, 14.00

02 *Date d'échéance*
 29.01.2018

03 *Nom du déposant*
Francotyp-Postalia AG & Co. KG

04 *Adresse (rue et numéro) du déposant*
 Triftweg 21-26

05 *Code postal, localité et pays du déposant*
 16547 Birkenwerder,
 Allemagne

06 *Nom et adresse du mandataire ou indication de l'adresse postale du déposant*
CABINET BEDE S.A.
 Boulevard General Wahis 15
 1030 Bruxelles
 Belgique.

08 *Reproduction du dessin ou modèle*
VOIR REPRODUCTION(S)

11 *Indication du produit suivi de la (des) classe(s) et de la (des) sous-classe(s)*
 Machine à affranchir (cl 18-02).

13 *Droit de priorité visé à l'article 4 de la Convention de Paris pour la protection de la Propriété Industrielle*
 Allemagne, le 02 08 2002, no. 4 02 06 409.7, Francotyp-Postalia AG & Co. KG.

14 *Indication du nom du véritable créateur du dessin ou modèle*
HÜBLER Uwe

18 *Date de réception de la requête du renouvellement*
 10.10.2012

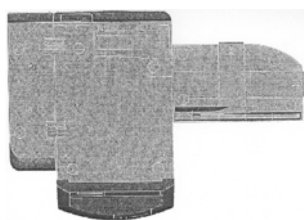
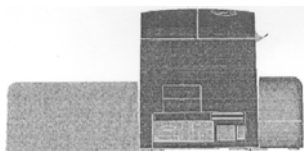
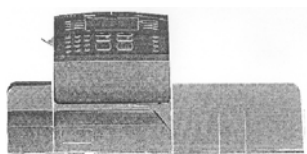
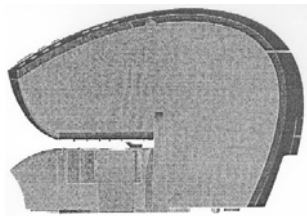
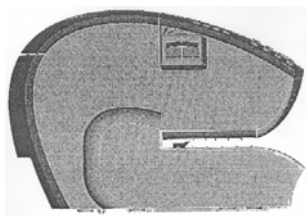
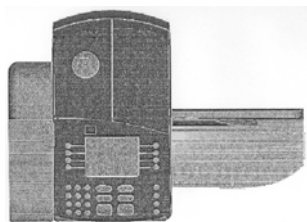

01 *Numéro d'enregistrement*
35173-04

Numéro, date et heure du dépôt
 06543-04 29.01.2003 , 14.00

02 *Date d'échéance*
 29.01.2018

03 *Nom du déposant*
 Francotyp-Postalia AG & Co. KG

04 *Adresse (rue et numéro) du déposant*
 Triftweg 21-26

05 *Code postal, localité et pays du déposant*
 16547 Birkenwerder,
 Allemagne

06 *Nom et adresse du mandataire ou indication de l'adresse postale du déposant*
CABINET BEDE S.A.
 Boulevard General Wahis 15
 1030 Bruxelles
 Belgique.

08 *Reproduction du dessin ou modèle*
VOIR REPRODUCTION(S)

11 *Indication du produit suivi de la (des) classe(s) et de la (des) sous-classe(s)*
 Machine à affranchir (cl 18-02).

13 *Droit de priorité visé à l'article 4 de la Convention de Paris pour la protection de la Propriété Industrielle*
 Allemagne, le 02 08 2002, no. 4 02 06 409.7, Francotyp-Postalia AG & Co. KG.

14 *Indication du nom du véritable créateur du dessin ou modèle*
HÜBLER Uwe

18 *Date de réception de la requête du renouvellement*
 10.10.2012

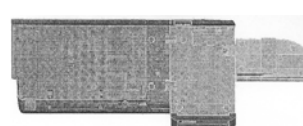
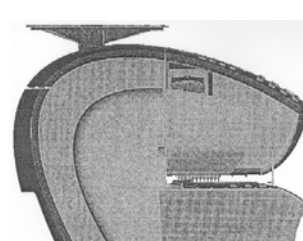
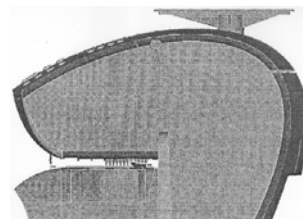
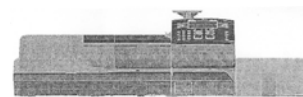
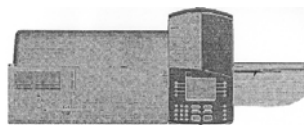
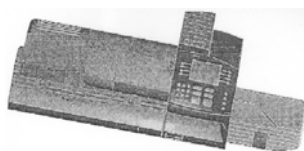

01 *Numéro d'enregistrement*
35173-05

Numéro, date et heure du dépôt
 06543-05 29.01.2003 , 14.00

02 *Date d'échéance*
 29.01.2018

03 *Nom du déposant*
 Francotyp-Postalia AG & Co. KG

04 *Adresse (rue et numéro) du déposant*
 Triftweg 21-26

05 *Code postal, localité et pays du déposant*
 16547 Birkenwerder,
 Allemagne

06 *Nom et adresse du mandataire ou indication de l'adresse postale du déposant*
CABINET BEDE S.A.
 Boulevard General Wahis 15
 1030 Bruxelles
 Belgique.

08 *Reproduction du dessin ou modèle*
VOIR REPRODUCTION(S)

11 *Indication du produit suivi de la (des) classe(s) et de la (des) sous-classe(s)*
 Machine à affranchir (cl 18-02).

13 *Droit de priorité visé à l'article 4 de la Convention de Paris pour la protection de la Propriété Industrielle*
 Allemagne, le 02 08 2002, no. 4 02 06 409.7, Francotyp-Postalia AG & Co. KG.

- 14 *Indication du nom du véritable créateur du dessin ou modèle*
HÜBLER Uwe
- 18 *Date de réception de la requête du renouvellement*
10.10.2012

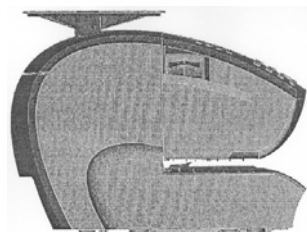
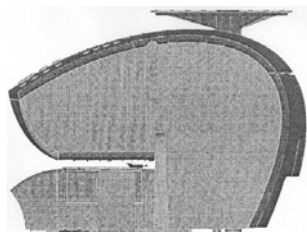
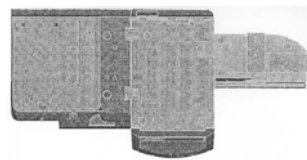
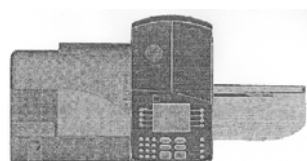
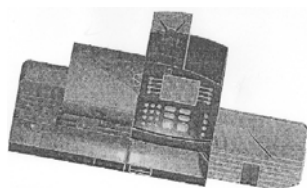

- 01 *Inschrijvingsnummer*
35185-00
Nummer en dagtekening (dag en uur) van het depot
79696-00 06.08.2002 , 11.35
- 02 *Vervaldatum*
06.08.2017

- 03 *Naam van de deposant*
BLEIJKO BETONINDUSTRIE BV
- 04 *Adres (straat en nummer) van de deposant*
Mariadijk 6 a
- 05 *Postcode, plaats en land van de deposant*
4588 KJ Walsoorden,
Nederland
- 06 *Naam en adres van de gemachtigde of vermelding van het correspondentie-adres van de deposant*
PRONOVEM MARKS SA
Josse Goffinlaan 158
1082 Brussel
België.
- 08 *Afbeelding van de tekening of het model*
ZIE AFBEELDING(EN)
- 11 *Vermelding van het voortbrengsel gevolgd door de aanduiding van de klasse(n) en onderklasse(n)*
Steen (kl 25-01, 02).
- 18 *Dagtekening van de aanvraag van de vernieuwing*
06.08.2012

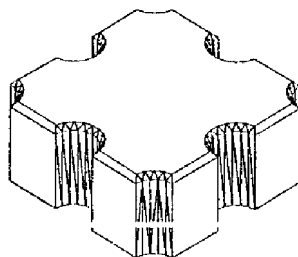

- 01 *Numéro d'enregistrement*
35208-00
Numéro, date et heure du dépôt
80019-00 05.11.2002 , 14.10
- 02 *Date d'échéance*
05.11.2017
- 03 *Nom du déposant*
Radio Systems Corporation,
Tennessee corporation
- 04 *Adresse (rue et numéro) du déposant*
10427 Petsave Way
- 05 *Code postal, localité et pays du déposant*
Knoxville, Tennessee,
Etats-Unis d'Amérique
- 06 *Nom et adresse du mandataire ou indication de l'adresse postale du déposant*
GEVERS
Holidaystraat 5
B-1831 Diegem
Belgique.
- 08 *Reproduction du dessin ou modèle*
VOIR REPRODUCTION(S)
- 11 *Indication du produit suivi de la (des) classe(s) et de la (des) sous-classe(s)*
Mangeoire (cl 30-03).
- 13 *Droit de priorité visé à l'article 4 de la Convention de Paris pour la protection de la Propriété Industrielle*
Etats-Unis d'Amérique, le 08 05 2002,
no. 29/160,312, Kurt STEINBACHER.

- 14 *Indication du nom du véritable créateur du dessin ou modèle*
Kurt STEINBACHER
- 18 *Date de réception de la requête du renouvellement*
21.09.2012

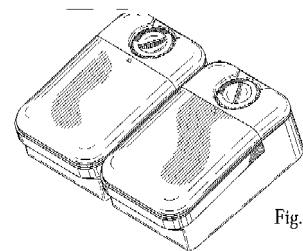

Fig.1

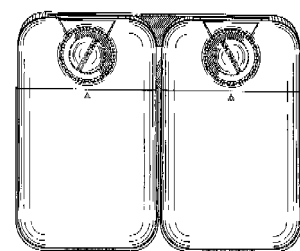

Fig.2



Fig.3



Fig.4

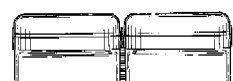

Fig.5

- 01 *Inschrijvingsnummer*
35266-04
Nummer en dagtekening (dag en uur) van het depot
79950-04 16.10.2002 , 10.00
- 02 *Vervaldatum*
16.10.2017
- 03 *Naam van de deposant*
PI-Design AG
- 04 *Adres (straat en nummer) van de deposant*
Kantonsstrasse
- 05 *Postcode, plaats en land van de deposant*
CH-6234 Triengen,
Zwitserland

06 *Naam en adres van de gemachtigde of vermelding van het correspondentie-adres van de deposant*

Dennemeyer & Associates SA
55 rue des Bruyères
L-1274 Howald
Luxemburg.

08 *Afbeelding van de tekening of het model*
ZIE AFBEELDING(EN)

11 *Vermelding van het voortbrengsel gevolgd door de aanduiding van de klasse(n) en onderklasse(n)*

Koffiemaker (kl 7-02).

13 *Recht van voorrang als bedoeld in artikel 4 van het verdrag van Parijs tot bescherming van de Industriële Eigendom*

Denemarken, dd. 25 04 2002, nr. 2002 00338, PI-Design AG.

14 *Vermelding van de naam van de werkelijke ontwerper van de tekening*

BODUM JØrgen

18 *Dagtekening van de aanvraag van de vernieuwing*

26.09.2012

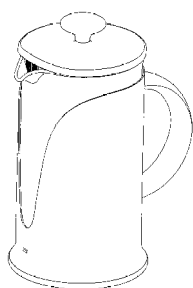

7-4. 1

01 *Inschrijvingsnummer*
35266-05

Nummer en dagtekening (dag en uur) van het depot

79950-05 16.10.2002 , 10.00

02 *Vervaldatum*
16.10.2017

03 *Naam van de deposant*
PI-Design AG

04 *Adres (straat en nummer) van de deposant*
Kantonsstrasse

05 *Postcode, plaats en land van de deposant*
CH-6234 Triengen,
Zwitserland

06 *Naam en adres van de gemachtigde of vermelding van het correspondentie-adres van de deposant*

Dennemeyer & Associates SA
55 rue des Bruyères
L-1274 Howald
Luxemburg.

08 *Afbeelding van de tekening of het model*
ZIE AFBEELDING(EN)

11 *Vermelding van het voortbrengsel gevolgd door de aanduiding van de klasse(n) en onderklasse(n)*

Koffiemaker (kl 7-02).

13 *Recht van voorrang als bedoeld in artikel 4 van het verdrag van Parijs tot bescherming van de Industriële Eigendom*

Denemarken, dd. 25 04 2002, nr. 2002 00338, PI-Design AG.

14 *Vermelding van de naam van de werkelijke ontwerper van de tekening*

BODUM JØrgen

18 *Dagtekening van de aanvraag van de vernieuwing*

26.09.2012

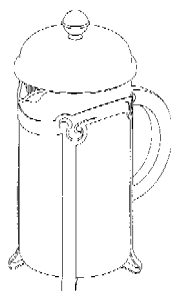

26. 1

01 *Inschrijvingsnummer*
35269-00

Nummer en dagtekening (dag en uur) van het depot

79989-00 28.10.2002 , 14.00

02 *Vervaldatum*
28.10.2017

03 *Naam van de deposant*
STEM Drive Limited

04 *Adres (straat en nummer) van de deposant*
Solway Works, Eastriggs

05 *Postcode, plaats en land van de deposant*
Annan, Dumfriesshire DG12 6NJ,
Groot-Brittannië

06 *Naam en adres van de gemachtigde of vermelding van het correspondentie-adres van de deposant*

Octrooibureau Vriesendorp & Gaade B.V.
Dr. Kuiperstraat 6
2514 BB 's-Gravenhage
Nederland.

08 *Afbeelding van de tekening of het model*
ZIE AFBEELDING(EN)

11 *Vermelding van het voortbrengsel gevolgd door de aanduiding van de klasse(n) en onderklasse(n)*

Mixer (kl 15-99).

13 *Recht van voorrang als bedoeld in artikel 4 van het verdrag van Parijs tot bescherming van de Industriële Eigendom*

Groot-Brittannië, dd. 02 05 2002, nr. 3003358, STEM Drive Limited.

14 *Vermelding van de naam van de werkelijke ontwerper van de tekening*

HIND Graham

18 *Dagtekening van de aanvraag van de vernieuwing*

02.10.2012

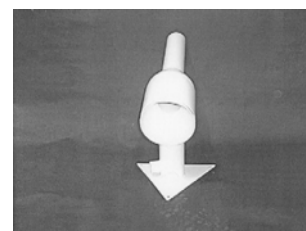
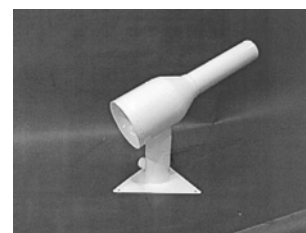
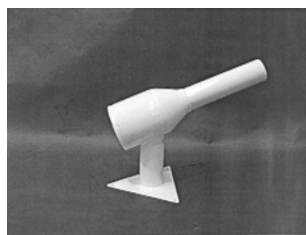

01 *Inschrijvingsnummer*
35271-01

Nummer en dagtekening (dag en uur) van het depot

80066-01 14.11.2002 , 23.59

02 *Vervaldatum*
14.11.2017

03 *Naam van de deposant*
Brother Industries, Ltd.

04 *Adres (straat en nummer) van de deposant*
15-1 Naeshiro-cho, Mizuho-ku,
Nagoya-shi

05 *Postcode, plaats en land van de deposant*
Aichi-ken 467-8561,
Japan

06 *Naam en adres van de gemachtigde of vermelding van het correspondentie-adres van de deposant*

GEVERS
Holidaystraat 5
B-1831 Diegem
België.

08 *Afbeelding van de tekening of het model*
ZIE AFBEELDING(EN)

11 *Vermelding van het voortbrengsel gevolgd door de aanduiding van de klasse(n) en onderklasse(n)*

Sensoropening voor lintcassette (kl 14-02; 16-03; 18-02).

13 *Recht van voorrang als bedoeld in artikel 4 van het verdrag van Parijs tot bescherming van de Industriële Eigendom*

Japan, dd. 15 05 2002, nr. 2002-12902, Brother Industries, Ltd.

18 *Dagtekening van de aanvraag van de vernieuwing*
26.09.2012

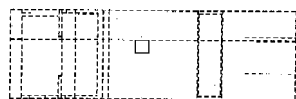
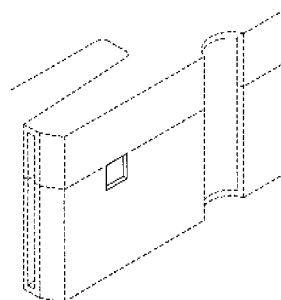
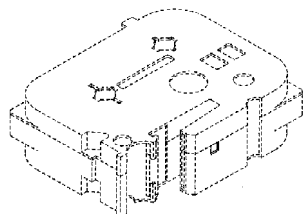

01 *Inschrijvingsnummer*
35271-02

Nummer en dagtekening (dag en uur) van het depot

80066-02 14.11.2002 , 23.59

02 *Vervaldatum*
14.11.2017

03 *Naam van de deposant*
Brother Industries, Ltd.

04 *Adres (straat en nummer) van de deposant*
15-1 Naeshiro-cho, Mizuho-ku,
Nagoya-shi

05 *Postcode, plaats en land van de deposant*
Aichi-ken 467-8561,
Japan

06 *Naam en adres van de gemachtigde of vermelding van het correspondentie-adres van de deposant*

GEVERS
Holidaystraat 5
B-1831 Diegem
België.

08 *Afbeelding van de tekening of het model*
ZIE AFBEELDING(EN)

11 *Vermelding van het voortbrengsel gevolgd door de aanduiding van de klasse(n) en onderklasse(n)*

Sensoropening voor lintcassette (kl 14-02; 16-03; 18-02).

13 *Recht van voorrang als bedoeld in artikel 4 van het verdrag van Parijs tot bescherming van de Industriële Eigendom*
Japan, dd. 15 05 2002, nr. 2002-12903, Brother Industries, Ltd.

18 *Dagtekening van de aanvraag van de vernieuwing*
26.09.2012

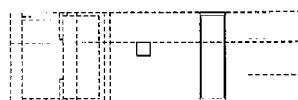
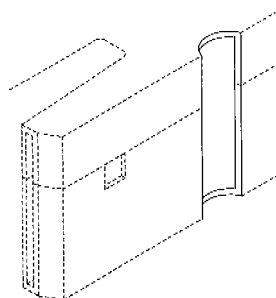
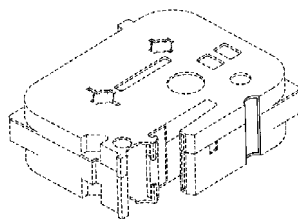

01 *Inschrijvingsnummer*
35272-00

Nummer en dagtekening (dag en uur) van het depot

80067-00 14.11.2002 , 23.59

02 *Vervaldatum*
14.11.2017

03 *Naam van de deposant*
PICANOL N.V.,
naamloze vennootschap

04 *Adres (straat en nummer) van de deposant*
Steverlyncklaan 15

05 *Postcode, plaats en land van de deposant*
8900 Ieper,
België

06 *Naam en adres van de gemachtigde of vermelding van het correspondentie-adres van de deposant*

Antwerps Octrooi- en Merkenbureau
M.F.J. Bockstael N.V.
Arenbergstraat 13
B-2000 Antwerpen
België.

08 *Afbeelding van de tekening of het model*
ZIE AFBEELDING(EN)

11 *Vermelding van het voortbrengsel gevolgd door de aanduiding van de klasse(n) en onderklasse(n)*

Weefmachine (kl 15-06).

18 *Dagtekening van de aanvraag van de vernieuwing*
11.07.2012

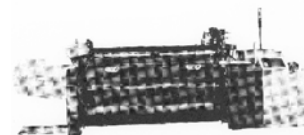

01 *Inschrijvingsnummer*
35409-00

Nummer en dagtekening (dag en uur) van het depot

80074-00 20.11.2002 , 23.59

02 *Vervaldatum*
20.11.2017

03 *Naam van de deposant*
Pharmachemie B.V.

04 *Adres (straat en nummer) van de deposant*
Swensweg 5

05 *Postcode, plaats en land van de deposant*
2031 GA Haarlem,
Nederland

06 *Naam en adres van de gemachtigde of vermelding van het correspondentie-adres van de deposant*

Octrooibureau Arnold & Siedsma
Sweelinckplein 1
2517 GK 's-Gravenhage
Nederland.

08 *Afbeelding van de tekening of het model*
ZIE AFBEELDING(EN)

11 *Vermelding van het voortbrengsel gevolgd door de aanduiding van de klasse(n) en onderklasse(n)*

Verpakking (kl 9-03, 05).

18 *Dagtekening van de aanvraag van de vernieuwing*
25.10.2012

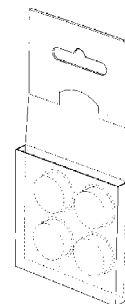

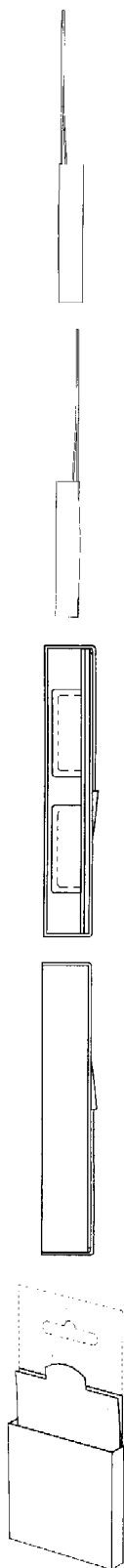

01 *Inschrijvingsnummer*
35464-01

Nummer en dagtekening (dag en uur) van het depot
80445-01 19.03.2003 , 23.59

02 *Vervaldatum*
19.03.2018

03 *Naam van de deposant*
Stam Bouwmachines B.V.

04 *Adres (straat en nummer) van de deposant*
Uiterdijk 6

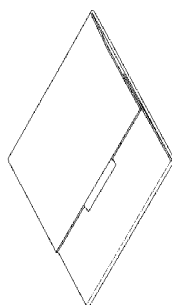
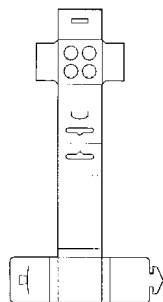
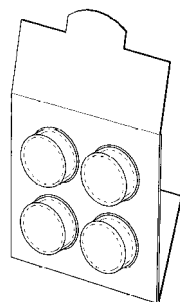
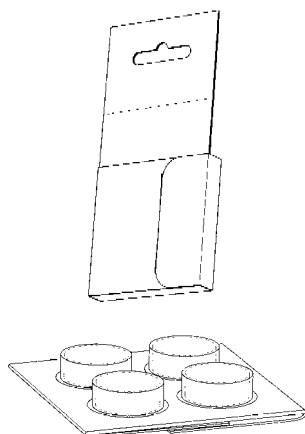

01 *Inschrijvingsnummer*
35464-01

Nummer en dagtekening (dag en uur) van het depot
80445-01 19.03.2003 , 23.59

02 *Vervaldatum*
19.03.2018

03 *Naam van de deposant*
Stam Bouwmachines B.V.

04 *Adres (straat en nummer) van de deposant*
Uiterdijk 6

05 *Postcode, plaats en land van de deposant*
1505 GW Zaandam,
Nederland

06 *Naam en adres van de gemachtigde of vermelding van het correspondentie-adres van de deposant*

Merkenbureau Knijff & Partners B.V.
Leeuwenveldseweg 12
1382 LX Weesp
Nederland.

08 *Afbeelding van de tekening of het model*
ZIE AFBEELDING(EN)

09 *Vermelding van de kleur(en)*
blauw, rood

11 *Vermelding van het voortbrengsel gevolgd door de aanduiding van de klasse(n) en onderklasse(n)*

Ophangbeugel (kl 8-08).

18 *Dagtekening van de aanvraag van de vernieuwing*
28.09.2012



01 *Inschrijvingsnummer*
35464-02

Nummer en dagtekening (dag en uur) van het depot
80445-02 19.03.2003 , 23.59

02 *Vervaldatum*
19.03.2018

03 *Naam van de deposant*
Stam Bouwmachines B.V.

04 *Adres (straat en nummer) van de deposant*
Uiterdijk 6

05 *Postcode, plaats en land van de deposant*
1505 GW Zaandam,
Nederland

06 *Naam en adres van de gemachtigde of vermelding van het correspondentie-adres van de deposant*

Merkenbureau Knijff & Partners B.V.
Leeuwenveldseweg 12
1382 LX Weesp
Nederland.

08 *Afbeelding van de tekening of het model*
ZIE AFBEELDING(EN)

09 *Vermelding van de kleur(en)*
blauw, rood

11 *Vermelding van het voortbrengsel gevolgd door de aanduiding van de klasse(n) en onderklasse(n)*

Ophangbeugel (kl 8-08).

18 *Dagtekening van de aanvraag van de vernieuwing*
28.09.2012



01 *Inschrijvingsnummer*
35500-01

Nummer en dagtekening (dag en uur) van het depot

80045-01 13.11.2002 , 23.59

02 *Vervaldatum*
13.11.2017

03 *Naam van de deposant*
Conet Industry Inc.

04 *Adres (straat en nummer) van de deposant*
6-16 Yangjae-dong, Seocho-gu

05 *Postcode, plaats en land van de deposant*
Seoul,
Republiek Korea

06 *Naam en adres van de gemachtigde of vermelding van het correspondentie-adres van de deposant*

VEREENIGDE
Johan de Wittlaan 7
2517 JR Den Haag
Nederland.

08 *Afbeelding van de tekening of het model*
ZIE AFBELDING(EN)

11 *Vermelding van het voortbrengsel gevolgd door de aanduiding van de klasse(n) en onderklasse(n)*
Stofzuiger (kl 15-05).

14 *Vermelding van de naam van de werkelijke ontwerper van de tekening*
YOUNG-SO Song

18 *Dagtekening van de aanvraag van de vernieuwing*
15.10.2012

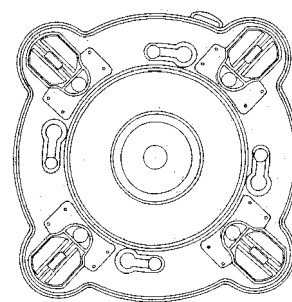
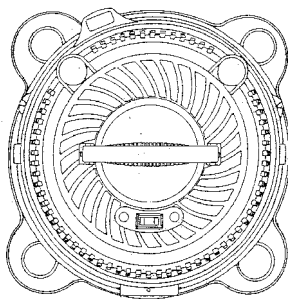
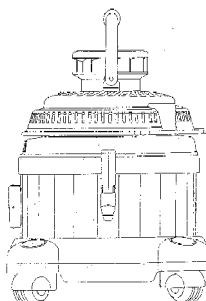
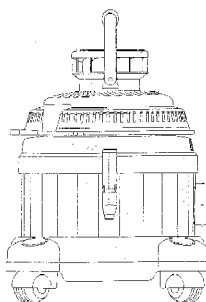
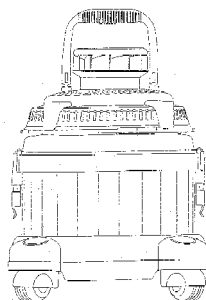
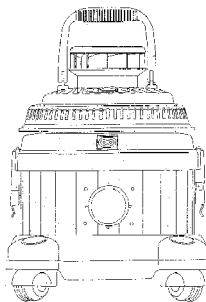
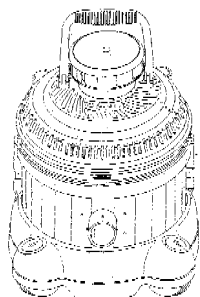

01 *Numéro d'enregistrement*
35502-01

Numéro, date et heure du dépôt
80064-01 14.11.2002 , 23.59

02 *Date d'échéance*
14.11.2017

03 *Nom du déposant*
CANON KABUSHIKI KAISHA

04 *Adresse (rue et numéro) du déposant*
30-2, 3-chome, Shimomaruko

05 *Code postal, localité et pays du déposant*
Ohta-ku - Tokyo,
Japon

06 *Nom et adresse du mandataire ou indication de l'adresse postale du déposant*
OFFICE PARETTE (FRED MAES)
Avenue Gabrielle Petit 2
B-7940 Brugelette
Belgique.

08 *Reproduction du dessin ou modèle*
VOIR REPRODUCTION(S)

11 *Indication du produit suivi de la (des) classe(s) et de la (des) sous-classe(s)*
Cartouche d'encre (cl 14-02; 16-03; 18-02).

13 *Droit de priorité visé à l'article 4 de la Convention de Paris pour la protection de la Propriété Industrielle*
Japon, le 20 05 2002, no. 2002-013311,
CANON KABUSHIKI KAISHA.

14 *Indication du nom du véritable créateur du dessin ou modèle*
FUJITA Akiyoshi; MATSUDA Kenji

18 *Date de réception de la requête du renouvellement*
09.10.2012

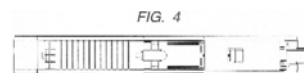
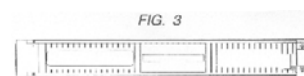
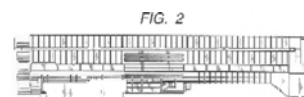
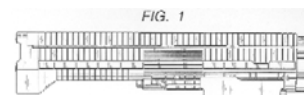

FIG. 5

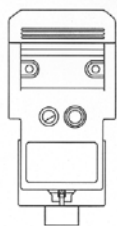

FIG. 6

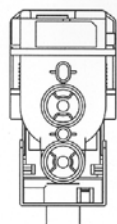
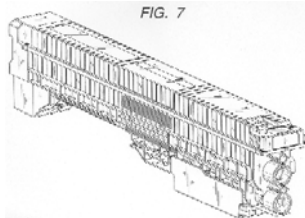

FIG. 7



- 01 Numéro d'enregistrement
35502-02
Numéro, date et heure du dépôt
80064-02 14.11.2002 , 23.59
- 02 Date d'échéance
14.11.2017
- 03 Nom du déposant
CANON KABUSHIKI KAISHA
- 04 Adresse (rue et numéro) du déposant
30-2, 3-chome, Shimomaruko
- 05 Code postal, localité et pays du déposant
Ohta-ku - Tokyo,
Japon
- 06 Nom et adresse du mandataire ou indication de l'adresse postale du déposant
OFFICE PARETTE (FRED MAES)
Avenue Gabrielle Petit 2
B-7940 Brugelette
Belgique.
- 08 Reproduction du dessin ou modèle
VOIR REPRODUCTION(S)
- 11 Indication du produit suivi de la (des) classe(s) et de la (des) sous-classe(s)
Cartouche de toner (cl 14-02; 16-03; 18-02).
- 13 Droit de priorité visé à l'article 4 de la Convention de Paris pour la protection de la Propriété Industrielle
Japon, le 20 05 2002, no. 2002-013310,
CANON KABUSHIKI KAISHA.

- 14 Indication du nom du véritable créateur du dessin ou modèle
NUMAGAMI Atsushi; UENO Takahito; MURAYAMA Kazunari
- 18 Date de réception de la requête du renouvellement
09.10.2012

FIG. 1



FIG. 2



FIG. 3

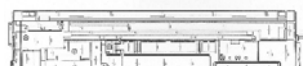

FIG. 4



FIG. 5

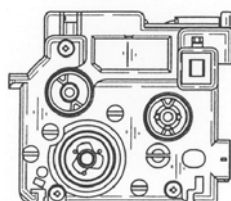
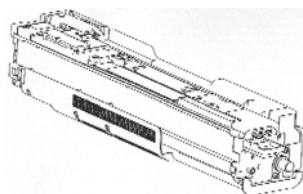
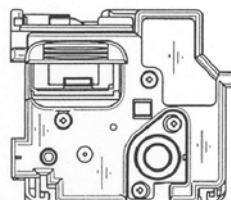

FIG. 6



- 01 Inschrijvingsnummer
35577-01
Nummer en dagtekening (dag en uur) van het depot
80181-01 20.12.2002 , 23.59
- 02 Vervaldatum
20.12.2017
- 03 Naam van de deposant
DeLaval Holding AB

- 04 Adres (straat en nummer) van de deposant
PO Box 39
- 05 Postcode, plaats en land van de deposant
SE-147 21 Tumba,
Zweden
- 06 Naam en adres van de gemachtigde of vermelding van het correspondentie-adres van de deposant
VEREENIGDE
Johan de Wittlaan 7
2517 JR Den Haag
Nederland.
- 08 Afbeelding van de tekening of het model
ZIE AFBEELDING(EN)
- 11 Vermelding van het voortbrengsel gevolgd door de aanduiding van de klasse(n) en onderklasse(n)
Ligbox (kl 25-02; 30-02).
- 13 Recht van voorrang als bedoeld in artikel 4 van het verdrag van Parijs tot bescherming van de Industriële Eigendom
Zweden, dd. 01 07 2002, nr. SE 02-1001,
DeLaval Holding AB.
- 14 Vermelding van de naam van de werkelijke ontwerper van de tekening
LARSON Göran
- 18 Dagtekening van de aanvraag van de vernieuwing
26.10.2012



- 01 Inschrijvingsnummer
35577-02
Nummer en dagtekening (dag en uur) van het depot
80181-02 20.12.2002 , 23.59
- 02 Vervaldatum
20.12.2017
- 03 Naam van de deposant
DeLaval Holding AB
- 04 Adres (straat en nummer) van de deposant
PO Box 39
- 05 Postcode, plaats en land van de deposant
SE-147 21 Tumba,
Zweden
- 06 Naam en adres van de gemachtigde of vermelding van het correspondentie-adres van de deposant
VEREENIGDE
Johan de Wittlaan 7
2517 JR Den Haag
Nederland.
- 08 Afbeelding van de tekening of het model
ZIE AFBEELDING(EN)

- 11 *Vermelding van het voortbrengsel gevolgd door de aanduiding van de klasse(n) en onderklasse(n)*
Scheidingswand voor ligbox (kl 25-02; 30-02).
- 13 *Recht van voorrang als bedoeld in artikel 4 van het verdrag van Parijs tot bescherming van de Industriële Eigendom*
Zweden, dd. 01 07 2002, nr. SE 02-1001, DeLaval Holding AB.
- 14 *Vermelding van de naam van de werkelijke ontwerper van de tekening*
LARSON Göran
- 18 *Dagtekening van de aanvraag van de vernieuwing*
26.10.2012



- 01 *Inschrijvingsnummer*
35577-03
Nummer en dagtekening (dag en uur) van het depot
80181-03 20.12.2002 , 23.59
- 02 *Vervaldatum*
20.12.2017
- 03 *Naam van de deposant*
DeLaval Holding AB
- 04 *Adres (straat en nummer) van de deposant*
PO Box 39
- 05 *Postcode, plaats en land van de deposant*
SE-147 21 Tumba,
Zweden
- 06 *Naam en adres van de gemachtigde of vermelding van het correspondentie-adres van de deposant*
VEREENIGDE
Johan de Wittlaan 7
2517 JR Den Haag
Nederland.
- 08 *Afbeelding van de tekening of het model*
ZIE AFBEELDING(EN)
- 11 *Vermelding van het voortbrengsel gevolgd door de aanduiding van de klasse(n) en onderklasse(n)*
Ligbox (kl 25-02; 30-02).
- 13 *Recht van voorrang als bedoeld in artikel 4 van het verdrag van Parijs tot bescherming van de Industriële Eigendom*
Zweden, dd. 01 07 2002, no. SE 02-1001, DeLaval Holding AB.
- 14 *Vermelding van de naam van de werkelijke ontwerper van de tekening*
LARSSON Gören
- 18 *Dagtekening van de aanvraag van de vernieuwing*
26.10.2012

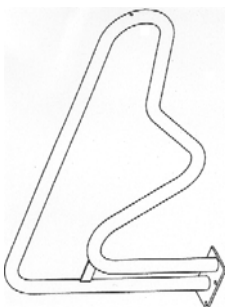
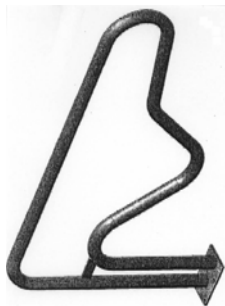

- 01 *Inschrijvingsnummer*
35597-00
Nummer en dagtekening (dag en uur) van het depot
80301-00 31.01.2003 , 23.59
- 02 *Vervaldatum*
31.01.2018
- 03 *Naam van de deposant*
Craneo B.V.
- 04 *Adres (straat en nummer) van de deposant*
Wagenmakerstraat 7
- 05 *Postcode, plaats en land van de deposant*
2984 BD Ridderkerk,
Nederland
- 06 *Naam en adres van de gemachtigde of vermelding van het correspondentie-adres van de deposant*
Novagraaf Nederland B.V.
Hogehilweg 3
1101 CA Amsterdam-Zuidoost
Nederland.
- 08 *Afbeelding van de tekening of het model*
ZIE AFBEELDING(EN)
- 11 *Vermelding van het voortbrengsel gevolgd door de aanduiding van de klasse(n) en onderklasse(n)*
Computerkastdeur (kl 14-02).
- 18 *Dagtekening van de aanvraag van de vernieuwing*
22.10.2012

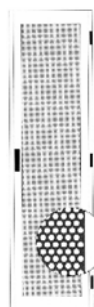
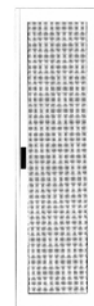
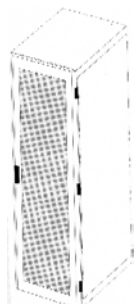

- 01 *Inschrijvingsnummer*
37408-00
Nummer en dagtekening (dag en uur) van het depot
82541-00 10.10.2007 , 08.00
- 02 *Vervaldatum*
10.10.2017
- 03 *Naam van de deposant*
AVEVE N.V.
- 04 *Adres (straat en nummer) van de deposant*
Minderbroedersstraat 8
- 05 *Postcode, plaats en land van de deposant*
3000 Leuven,
België
- 06 *Naam en adres van de gemachtigde of vermelding van het correspondentie-adres van de deposant*
GEVERS
Holidaystraat 5
B-1831 Diegem
België.
- 08 *Afbeelding van de tekening of het model*
ZIE AFBEELDING(EN)
- 09 *Vermelding van de kleur(en)*
rood, zwart, wit, bruin, lichtbruin
- 11 *Vermelding van het voortbrengsel gevolgd door de aanduiding van de klasse(n) en onderklasse(n)*
Grafisch symbool (kl 32-00).

- 18 *Dagtekening van de aanvraag van de vernieuwing*
22.08.2012



- 01 *Inschrijvingsnummer*
37453-00

Nummer en dagtekening (dag en uur) van het depot

82593-00 08.01.2008 , 08.00

- 02 *Vervaldatum*
08.01.2018
- 03 *Naam van de deposant*
Nadia Essinouh
- 04 *Adres (straat en nummer) van de deposant*
Bartholt Enthesstraat 22
- 05 *Postcode, plaats en land van de deposant*
1067 NV Amsterdam,
Nederland
- 08 *Afbeelding van de tekening of het model*
ZIE AFBEELDING(EN)
- 09 *Vermelding van de kleur(en)*
groen
- 11 *Vermelding van het voortbrengsel gevolgd door de aanduiding van de klasse(n) en onderklasse(n)*
Fles met dop (kl 9-01, 07).
- 14 *Vermelding van de naam van de werkelijke ontwerper van de tekening*
PIEK Ferry
- 18 *Dagtekening van de aanvraag van de vernieuwing*
29.10.2012



- 01 *Inschrijvingsnummer*
37475-02

Nummer en dagtekening (dag en uur) van het depot

82535-02 11.10.2007 , 08.00

- 02 *Vervaldatum*
11.10.2017

- 03 *Naam van de deposant*
Harvink Collection B.V.
- 04 *Adres (straat en nummer) van de deposant*
Tinbergenlaan 3
- 05 *Postcode, plaats en land van de deposant*
3401 MT IJsselstein,
Nederland
- 08 *Afbeelding van de tekening of het model*
ZIE AFBEELDING(EN)
- 11 *Vermelding van het voortbrengsel gevolgd door de aanduiding van de klasse(n) en onderklasse(n)*
Fauteuil (kl 6-01).
- 14 *Vermelding van de naam van de werkelijke ontwerper van de tekening*
HAKSTEEN Martin
- 18 *Dagtekening van de aanvraag van de vernieuwing*
05.10.2012



- 01 *Inschrijvingsnummer*
37475-04

Nummer en dagtekening (dag en uur) van het depot

82535-04 11.10.2007 , 08.00

- 02 *Vervaldatum*
11.10.2017
- 03 *Naam van de deposant*
Harvink Collection B.V.
- 04 *Adres (straat en nummer) van de deposant*
Tinbergenlaan 3
- 05 *Postcode, plaats en land van de deposant*
3401 MT IJsselstein,
Nederland
- 08 *Afbeelding van de tekening of het model*
ZIE AFBEELDING(EN)
- 11 *Vermelding van het voortbrengsel gevolgd door de aanduiding van de klasse(n) en onderklasse(n)*
Poef (kl 6-01).
- 14 *Vermelding van de naam van de werkelijke ontwerper van de tekening*
HAKSTEEN Martin

- 18 *Dagtekening van de aanvraag van de vernieuwing*
05.10.2012



- 01 *Inschrijvingsnummer*
37475-05

Nummer en dagtekening (dag en uur) van het depot

82535-05 11.10.2007 , 08.00

- 02 *Vervaldatum*
11.10.2017
- 03 *Naam van de deposant*
Harvink Collection B.V.
- 04 *Adres (straat en nummer) van de deposant*
Tinbergenlaan 3
- 05 *Postcode, plaats en land van de deposant*
3401 MT IJsselstein,
Nederland
- 08 *Afbeelding van de tekening of het model*
ZIE AFBEELDING(EN)
- 11 *Vermelding van het voortbrengsel gevolgd door de aanduiding van de klasse(n) en onderklasse(n)*
Poef (kl 6-01).
- 14 *Vermelding van de naam van de werkelijke ontwerper van de tekening*
HAKSTEEN Martin
- 18 *Dagtekening van de aanvraag van de vernieuwing*
05.10.2012





01 *Inschrijvingsnummer*
37488-00

Nummer en dagtekening (dag en uur) van het depot

82567-00 31.10.2007 , 16.02

02 *Vervaldatum*
31.10.2017

03 *Naam van de deposant*
Erdi Holding B.V.

04 *Adres (straat en nummer) van de deposant*
Rechte Tocht 3-5

05 *Postcode, plaats en land van de deposant*
1507 BZ Zaandam,
Nederland

06 *Naam en adres van de gemachtigde of vermelding van het correspondentie-adres van de deposant*

Markfellows B.V.
Postbus 37088
1030 AB Amsterdam
Nederland.

08 *Afbeelding van de tekening of het model*
ZIE AFBEELDING(EN)

11 *Vermelding van het voortbrengsel gevolgd door de aanduiding van de klasse(n) en onderklasse(n)*

Afvalbak (kl 9-09).

18 *Dagtekening van de aanvraag van de vernieuwing*
26.10.2012

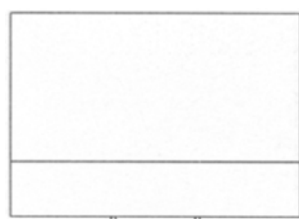
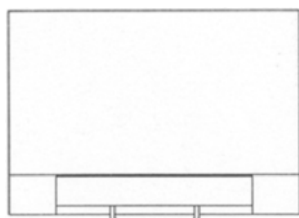
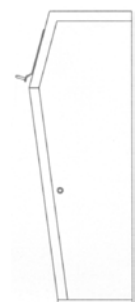

01 *Inschrijvingsnummer*
37676-00

Nummer en dagtekening (dag en uur) van het depot

82573-00 25.03.2008 , 08.00

02 *Vervaldatum*
25.03.2018

03 *Naam van de deposant*
Homeij Oisterwijk B.V.

04 *Adres (straat en nummer) van de deposant*
Nijverheidsweg 9 a

05 *Postcode, plaats en land van de deposant*
5061 KK Oisterwijk,
Nederland

08 *Afbeelding van de tekening of het model*
ZIE AFBEELDING(EN)

11 *Vermelding van het voortbrengsel gevolgd door de aanduiding van de klasse(n) en onderklasse(n)*

Kurkentrekker (kl 7-06).

18 *Dagtekening van de aanvraag van de vernieuwing*
02.10.2012

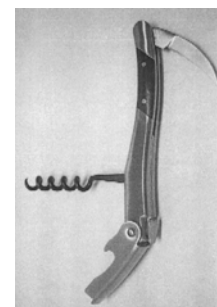

01 *Inschrijvingsnummer*
37678-00

Nummer en dagtekening (dag en uur) van het depot

82647-00 25.01.2008 , 10.30

02 *Vervaldatum*
25.01.2018

03 *Naam van de deposant*
EBEMA N.V.

04 *Adres (straat en nummer) van de deposant*
Dijkstraat 3

05 *Postcode, plaats en land van de deposant*
B-3690 Zutendaal,
België

08 *Afbeelding van de tekening of het model*
ZIE AFBEELDING(EN)

11 *Vermelding van het voortbrengsel gevolgd door de aanduiding van de klasse(n) en onderklasse(n)*

Grachtbodem (kl 25-01).

12 *Beschrijving van de kenmerkende eigenschappen van het nieuwe uiterlijk van het voortbrengsel; in voorkomend geval, vermelding van de onderdelen van de tekening of het model waarop de kleuren betrekking hebben*

U-vormige constructie die samengesteld is uit grasdallen en geperforeerde stenen.

18 *Dagtekening van de aanvraag van de vernieuwing*
28.09.2012

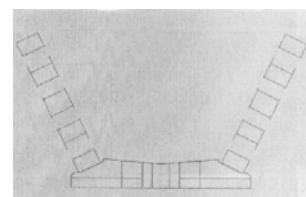
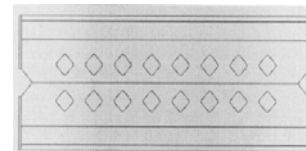
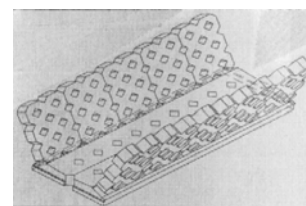

01 *Inschrijvingsnummer*
37682-00

Nummer en dagtekening (dag en uur) van het depot

82728-00 28.04.2008 , 08.00

02 *Vervaldatum*
28.04.2018

03 *Naam van de deposant*
Maurits Frank Alexander Tromp
h.o.d.n. Tromp Technical

04 *Adres (straat en nummer) van de deposant*
P.H. ter Meulenplantsoen 4

05 *Postcode, plaats en land van de deposant*
7524 CA Enschede,
Nederland

08 *Afbeelding van de tekening of het model*
ZIE AFBEELDING(EN)

11 *Vermelding van het voortbrengsel gevolgd door de aanduiding van de klasse(n) en onderklasse(n)*

(Loop) fiets (kl 12-11).

14 *Vermelding van de naam van de werkelijke ontwerper van de tekening*
MEIJERINK Gert-Jan

18 *Dagtekening van de aanvraag van de vernieuwing*
26.10.2012

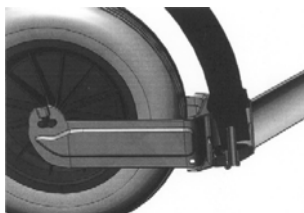
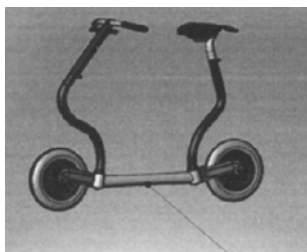

01 *Numéro d'enregistrement*
37771-00

Numéro, date et heure du dépôt
82673-00 04.03.2008 , 10.14

02 *Date d'échéance*
04.03.2018

03 *Nom du déposant*
S.A. Spa Monopole, Compagnie
fermière de Spa,
en abrégé S.A. Spa Monopole N.V.,
société anonyme

04 *Adresse (rue et numéro) du déposant*
34 rue A. Laporte

05 *Code postal, localité et pays du déposant*
B-4900 Spa,
Belgique

06 *Nom et adresse du mandataire ou indication de l'adresse postale du déposant*
GEVERS
Holidaystraat 5
B-1831 Diegem
Belgique.

08 *Reproduction du dessin ou modèle*
VOIR REPRODUCTION(S)

11 *Indication du produit suivi de la (des) classe(s) et de la (des) sous-classe(s)*
Bouteille (cl 9-01).

18 *Date de réception de la requête du renouvellement*
25.10.2012

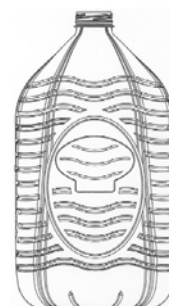
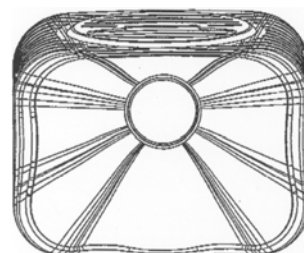
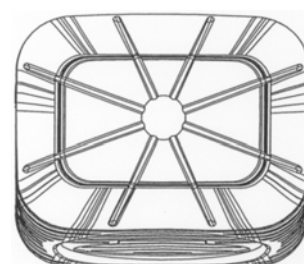
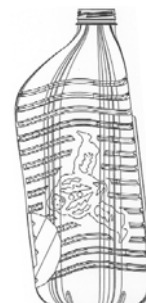

#@mmp 2420

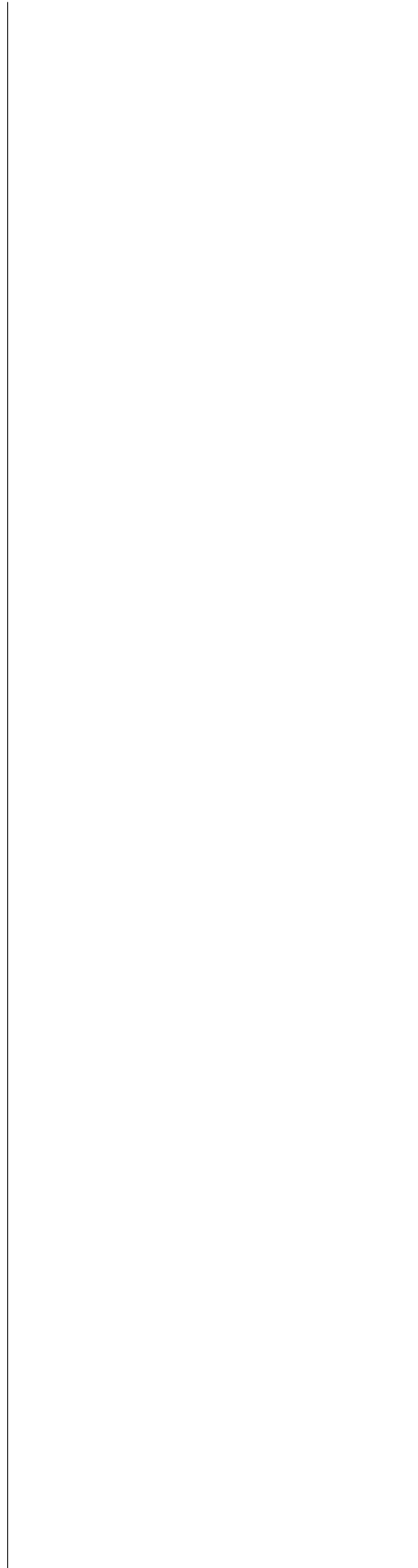



Rubriek VIII Rubrique VIII

Beneluxdepots waarbij wijzigingen van de inschrijving van de tekening of het model in het register werden aangetekend (regel 3.1 van het Uitvoeringsreglement).

- 01 Overdrachten
- 02 Licenties
- 03 Pandrechten
- 04 Beslagleggingen
- 05 Doorhalen van licenties, pand, beslag
- 06 Adreswijzigingen (houder)
- 07 Naamswijzigingen (houder)
- 08
 - a Wijzigingen van correspondentie-adres
 - b Aanstelling of wijziging van gemachtigde
 - c Naams- en adreswijzigingen van gemachtigde
 - d Naams- of adreswijzigingen van gemachtigde
- 09 Naams- en adreswijzigingen (houder)
- 10 Verbeteringen van schrijffouten
- 11 Overige verbeteringen

N.B - De na de tekst van een wijziging voorkomende aanduiding betreft een interne codering.
 - Indien na de datum van aantekening de aanduidingen (1), (2), enz. voorkomen betekent dit dat bij de registraties gelijktijdig meerdere wijzigingen zijn aangetekend. Tevens geven deze aanduidingen de volgorde der wijzigingen aan.

Dépôts Benelux auprès desquels sont enregistrées au registre des modifications de l'enregistrement du dessin ou modèle (règle 3.1 du Règlement d'exécution).

- 01 Cessions
- 02 Licences
- 03 Droits de gage
- 04 Saisies
- 05 Radiation de licences, gages, saisies
- 06 Changement d'adresse (titulaire)
- 07 Changement de nom (titulaire)
- 08
 - a Changements d'adresse de correspondance
 - b Institution ou changement de mandataire
 - c Changements de nom et d'adresse du mandataire
 - d Changements de nom ou d'adresse du mandataire
- 09 Changement de nom et d'adresse (titulaire)
- 10 Corrections d'erreurs de plume
- 11 Autre rectifications

N.B - L'indication qui pourrait figurer après le texte d'une modification est un code interne.
 - Si les indications (1), (2), etc. devaient figurer après la date de notification, cela signifie qu'il y a plusieurs modifications qui sont notifiées simultanément. Ces indications font également apparaître le rang des modifications.



1 OVERDRACHTEN CESSIONS

33176-00

Overgegaan aan:

Holmbergs Childsafety Holding AB
Stationsgatan 3
S-302 45 Halmstad,
Zweden

00031-001;

Aangetekend: 04.10.2012

39036-01/39036-02

Cession à:

LIPROTECT sprl
14, rue de Praetere
1050 Bruxelles,
Belgique

00032-002;

Enregistré: 26.10.2012

23166-00

Overgegaan aan:

Brookland Special Products B.V.
Rijksstraatweg 47
2171 AK Sassenheim,
Nederland

00033-001;

Aangetekend: 12.11.2012

6 ADRESWIJZIGINGEN CHANGEMENTS D'ADRESSE

36268-01/36268-02, 36375-00, 36939-01/36939-02, 37821-01/ 37821-04, 37929-01/37929-11, 38562-01/38562-03

Adres gewijzigd in:

Sigmund Rombergstraat 12
3543 GC Utrecht,

20016-023;

Aangetekend: 22.06.2012

39141-00

Adres gewijzigd in:

Schievelhoek 22
3920 Lommel,

20021-001;

Aangetekend: 11.10.2012

35604-01/35604-03

Changement d'adresse en:

C/Azalea 1, Miniparc 1, Edificio E
28109 Soto de la Moraleja
(Alcobendas), Madrid,

20022-003;

Enregistré: 23.10.2012

31939-00, 32032-00

Adres gewijzigd in:

Bredaseweg 123
4872 LA Etten-Leur,

20023-002;

Aangetekend: 07.11.2012

8b AANSTELLING OF WIJ- ZIGING VAN GEMACHTIGDE INSTITUTION OU CHAN- GEMENT DE MANDA- TAIRE

35565-01/35565-05

Institution ou changement de mandataire:

Dennemeyer & Associates SA
55 rue des Bruyères
L-1274 Howald
Luxembourg.

41046-005;

Enregistré: 09.10.2012

26888-02

Aanstelling of wijziging van gemachtigde:

Novagraaf Nederland B.V.
Hogehilweg 3
1101 CA Amsterdam-Zuidoost
Nederland.

41047-001;

Aangetekend: 08.10.2012

17522-01/17522-03

Aanstelling of wijziging van gemachtigde:

Novagraaf Nederland B.V.
Hogehilweg 3
1101 CA Amsterdam-Zuidoost
Nederland.

41048-003;

Aangetekend: 08.10.2012

30870-01/30870-02, 31705-01/31705-04, 36862-01/36862-02

Aanstelling of wijziging van gemachtigde:

Novagraaf Nederland B.V.
Hogehilweg 3
1101 CA Amsterdam-Zuidoost
Nederland.

41049-008;

Aangetekend: 08.10.2012

19315-00, 19888-00, 19994-01/19994-06, 21323-00, 21822-01/ 21822-04, 22711-00, 22910-01, 22955-01/22955-02, 23845-00, 23929-00, 24314-00, 24412-00, 24821-00, 24983-00, 25395-00, 25652-01, 25652-05, 26026-00, 26396-00, 26768-00, 26871-00, 27123-00, 27247-01/27247-02, 27860-00, 27955-01/27955-02, 28021-01/28021-03, 28159-00, 28711-00, 29923-00, 30186-00, 30194-00, 30292-00, 30293-00, 30294-00, 30688-00, 31311-00, 31806-00, 32064-01/32064-02, 32714-00, 32715-00, 33029-00, 33282-00, 34085-00, 34575-00, 34847-01/34847-02, 35226-00, 35982-00, 36003-00, 36083-01/36083-02, 36319-00

Aanstelling of wijziging van gemachtigde:

Arnold & Siedsma (Amsterdam)
Postbus 71720
1008 DE Amsterdam
Nederland.

41050-066;

Aangetekend: 01.11.2012

22798-00, 22923-00, 24252-01, 24349-00, 25084-01/25084-02, 25124-00, 25166-01/25166-03, 25455-01/25455-02, 25656-07, 26149-00, 26860-01/26860-02, 27159-00, 28257-01/28257-02, 28972-01/28972-02, 29004-01/29004-04, 29078-00, 29109-01/ 29109-02, 29139-00, 29631-00, 30070-01/30070-08, 30403-01/ 30403-04, 30743-00, 32013-00, 32996-13, 32996-15, 33000-00, 33079-00, 33178-02, 33178-05, 33419-00, 34292-07, 34590-00, 34811-00, 34881-00, 35165-00, 35266-04/35266-05, 35446-01/ 35446-03, 35605-00, 35613-01/35613-04, 35619-00, 35754-00, 35789-00, 35934-03, 35943-01/35943-03, 36082-00, 36090-00

Aanstelling of wijziging van gemachtigde:

Noordzij Partners B.V.
Postbus 76842
1070 KC Amsterdam
Nederland.

41051-075;

Aangetekend: 01.11.2012

23779-01/23779-03

Institution ou changement de mandataire:

Office Kirkpatrick S.A.
32, Avenue Wolfers
B-1310 La Hulpe
Belgique.

41052-003;

Enregistré: 31.10.2012

29349-00

Aanstelling of wijziging van gemachtigde:

Zacco Netherlands B.V.
Nachtwachttlaan 20
1058 EA Amsterdam
Nederland.

41054-001;

Aangetekend: 06.11.2012

#@mmpp 105



Index:

Gemachtigden Mandataires

A

Algemeen Octrooi- en Merkenbureau

John F. Kennedylaan 2
5612 AB Eindhoven
Nederland.

.....43

Antwerps Octrooi- en Merkenbureau

M.F.J. Bockstael N.V.
Arenbergstraat 13
B-2000 Antwerpen
België.

.....52

Arnold & Siedsma (Amsterdam)

Postbus 71720
1008 DE Amsterdam
Nederland.

.....63

ARNOLD & SIEDSMA

Meir 24 Bus 17
B-2000 Antwerpen
België.

..... 35, 36, 44

B

B.H.G. van der Bunt

Bredestraat 9
4823 ZA Breda

Nederland.

..... 19

C

CABINET BEDE S.A.

Boulevard General Wahis 15
1030 Bruxelles

Belgique.

..... 41, 48, 49

D

De Vries & Metman

Overschiestraat 180
1062 XK Amsterdam
Nederland.

.....45

Luxembourg.

.....62

Denнемeyer & Associates SA

55 rue des Bruyères
L-1274 Howald
Luxembourg.

..... 37, 38, 47, 51

E

EQUO advocaten

De Lind 4
5061 HW Oisterwijk

Nederland.

.....25



F

Freshfields Bruckhaus Deringer
 Strawinskylaan 10
 1077 XZ Amsterdam

Nederland.

.....47

G

GEVERS

Holidaystraat 5
 B-1831 Diegem
 België.

..... 19, 36, 38, 39, 51, 52, 56

GEVERS

Holidaystraat 5
 B-1831 Diegem
 Belgique.

..... 32, 34, 50, 59

I

Intellectueel Eigendomadvocaten
 Willemsparkweg 34
 1071 HG Amsterdam

Nederland.

.....23, 24

J

Jurimark
 Tolhuis 20-12
 6537 LW Nijmegen

Nederland.

.....25

L

Landmark B.V.
 Drentsestraat 4
 3812 EH Amersfoort

Nederland.

.....15

M

Markfellows B.V.
 Postbus 37088
 1030 AB Amsterdam
 Nederland.

.....58

Merkenbureau Knijff & Partners B.V.
 Leeuwendeldseweg 12
 1382 LX Weesp
 Nederland.

.....53

N

Noordzij Partners B.V.

Postbus 76842

1070 KC Amsterdam
Nederland.
.....63
Novagraaf Nederland B.V.

Hogehilweg 3
1101 CA Amsterdam-Zuidoost
Nederland.
.....35, 42, 43, 56, 62

O

Octrooibureau Arnold & Siedsma
Sweelinckplein 1
2517 GK 's-Gravenhage
Nederland.
.....33, 52

Office Kirkpatrick S.A.
32, Avenue Wolfers
B-1310 La Hulpe
Belgique.
.....63

Octrooibureau Vriesendorp & Gaade B.V.
Dr. Kuiperstraat 6
2514 BB 's-Gravenhage
Nederland.
.....32, 41, 51

OFFICE PARETTE (FRED MAES)
Avenue Gabrielle Petit 2
B-7940 Brugelette
Belgique.
.....39, 40, 54, 55

P

Philips Intellectual Property & Standards
High Tech Campus 44
5656 AE Eindhoven
Nederland.
.....46

PRONOVM MARKS SA
Josse Goffinlaan 158
1082 Brussel
België.
.....50

T

TMARK CONSEILS
31 rue Tronchet
75008 Paris

France.
.....33

V

VEREENIGDE
Johan de Wittlaan 7
2517 JR Den Haag

Nederland.
.....44, 45, 54, 55, 56

Z

Zacco Netherlands B.V.
Nachtwachttlaan 20
1058 EA Amsterdam

Nederland.
.....63



Index:

Deposanten Déposants

A

Anne-Marie Renée HENDRIKX	8	AVEVE N.V.	56
Arjo Hospital Equipment AB	32		

B

Backx van Meer Isabella	30	BOON Marjan	17
Barista Technology BV	19	BottomsUp BV	14
Belcardo nv	17	BOULANGER Olivier	8
Bergtech de Meern bv	10	Brother Industries, Ltd.	51, 52
BLEIJKO BETONINDUSTRIE BV	50	Brouwerij Van Steenberge, Naamloze Vennootschap	36
BMA Ergonomics B.V.	33		

C

Campbell Soup Company, New Jersey corporation	35, 36	C.E. NIEHOFF & CO., Illinois corporation	38, 39
CANON KABUSHIKI KAISHA	39, 40, 54, 55	Conet Industry Inc.	54
Carolina Riffi Ollite-Hopman	24	Cornelis Godefricus Goverde	25
Cattano Giorgio	17	Craneo B.V.	56

D

Dart Industries Inc., Delaware corporation	34	De Vlamboog B.V.	35
DeLaval Holding AB	55, 56		

E

EBEMA N.V.	58	Erdi Holding B.V.	58
-----------------	----	------------------------	----

F

F F SEELEY NOMINEES PTY LTD	41	Francotyp-Postalia AG & Co. KG	47, 48, 49
Fibox Oy AB	42, 43	Frenk Verhagen	10



FYSELproducts V.O.F.15

G

Gardman Limited47

Globalcom Industry S.A.19

H

Hans Ruijsenaars architecten b.v.30

Hermanus Joseph Romualdus Maria Van Blokland20

Harvink Collection B.V.57

Homeij Oisterwijk B.V.14, 58

Heiko Balster20, 21, 22, 23

Hugo Timmermans14

J

Jansen Engineering BV15

Jos Halfweg, Kerkelaantje 1, 1679 XA Midwoud25

Johan Thomas van Oostrum23, 24

Jules Vreeswijk8

K

Keystone Retaining Wall Systems, Inc., Minnesota corporation
32

Kooymans Beheer B.V.44, 45

L

Lars Zwirs25

LECLERE Gregory11, 12, 13

M

Maaiers Verschuieren, Besloten vennootschap met beperkte
aansprakelijkheid19

Maurits Frank Alexander Tromp h.o.d.n. Tromp Technical59

Mars Chocolate UK Limited47

Mijs + Van der Wal B.V. h.o.d.n. Mijs Cartografie en Vormgeving
13

MASSANGE Olivier9, 10

N

Nadia Essinouh57

O

ORTMANS Eric44

P

Paul Hedwig HEYMANS, Lemingberg 6, B-3010 Kessel-Lo8

Pharmachemie B.V.52

PICANOL N.V., naamloze vennootschap52

PI-Design AG 37, 38, 50, 51

PITS N.V.46

P&T Uitgevers v.o.f.25

R

Radio Systems Corporation, Tennessee corporation50

Reckitt Benckiser N.V.32

Rob Coenraads17

S

S.A. Etablissements Gabriel Boudier33

safnyhok BV23

S.A. Spa Monopole, Compagnie fermière de Spa, en abrégé S.A.

Spa Monopole N.V., société anonyme59

Shenzhen Dicolor Optoelectronics Co., Ltd.15

SPANHOVE Mike8

SSL International plc45

Stam Bouwmachines B.V.53

STEM Drive Limited51

St. Joris Ceramic Wall Systems B.V.24

T

TANNOIA Giovanni16

V

VAN DER HOORN Leon11

Van Nifterik Holland B.V.18

"VAN OORT'S BETONMORTELCENTRALE (O.B.C.) B.V.43

Venso BV11

Z

ZETA ESPACIAL S.A.41



Index:

Klassen en onderklassen Classes et sous-classes

01

01-0141

02

02-01 11, 12, 13

02-02 11, 12, 13

02-03 11, 12, 13

02-05 11, 12, 13

03

03-0117, 24

03-03 17

04

04-03 17

06

06-01 8, 9, 10, 13, 14, 20, 21, 22, 23, 25, 30, 44, 57

06-03 8, 9, 21

06-058

06-06 8, 21, 33

06-098

07

07-0122, 23, 34, 36, 37, 38

07-02 14, 19, 37, 38, 51

07-0314, 22

07-0658

07-07 34

08

08-0510, 35

08-08 18, 42, 43, 53



08-1025

09

09-0132, 33, 35, 36, 57, 59

09-0757

09-0315, 52

09-0916, 17, 45, 58

09-0515, 52

10

10-0515

10-0615

11

11-0236

12

12-0230

12-1159

13

13-0138, 39

13-0342, 43

13-0211

14

14-0239, 40, 51, 52, 54, 55, 56

15

15-0119

15-0652

15-0554

15-9951

16

16-0339, 40, 51, 52, 54, 55

18

18-02 39, 40, 48, 49, 51, 52, 54, 55 18-0347

21

21-028

23

23-0232 23-0441
23-0317

24

24-0123, 24 24-0223, 24

25

25-01 15, 24, 25, 32, 43, 50, 58 25-0344
25-02 11, 15, 24, 25, 43, 50, 55, 56

26

26-0346, 47 26-05 17, 46, 47
26-0415

27

27-03 10, 16, 17

28

28-038, 45

30

30-02 47, 55, 56 30-0347, 50

32

32-00 19, 25, 26, 56



Index:

Producten

A

Al dan niet elektrische lichtbronnen.	15	Ander tafelgerei.	58
Ander gereedschap en instrumenten.	10, 35	Andere meubelstukken en meubeldelen.	8, 21, 33
Ander huishoudgerei.	34	Asbakken.	10, 16, 17

B

Bakkerswaren, biscuits, banketwaren, deegwaren en andere graanproducten, chocolade, suikerwaren, ijs.	41	Boekdrukletters en -tekens.	47
		Bouwmaterialen.	15, 24, 25, 32, 43, 50, 58

C

Controle-, veiligheids- of testinstrumenten, -apparaten en - toestellen.	15
--	----

D

Diversen.	51	Drukmachines.	39, 40, 48, 49, 51, 52, 54, 55
Dozen, kisten, containers, conservenblikken.	15, 52		

F

Fietsrekken.	25	uitgerust met een druksysteem.	32, 33, 35, 36, 57, 59
Flessen, flacons, potten, mand- en buikflessen, recipiënten,			

G

Gecombineerde meubelen.	8
Gelijkvormige tafels en meubelen.	8, 9, 21
Generatoren en motoren.	38, 39
Gymnastiek- of sporttoestellen en -artikelen.	8



H

Handkarren, kruiwagens.	30	Hoofddeksels.	11, 12, 13
Hechtings-, steun- of montagemiddelen, voor zover niet begrepen in andere klassen.	18, 42, 43, 53	Huizen, garages en andere constructies.	44

K

Kledingstukken.	11, 12, 13	Kopieer- of vergrootapparaten.	39, 40, 51, 52, 54, 55
Kookapparaten, -gerei en -potten.	14, 19, 37, 38, 51		

L

Lampen, schemerlampen, luchters, wand- of plafondverlichting, lampenkappen, reflectoren, lampen voor foto- of filmprojectoren.	17, 46, 47	Logo's, getup, ornamentaties.	19, 25, 26, 56
---	------------	------------------------------------	----------------

M

Machineborstels.	17	Medische instrumenten, laboratoriuminstrumenten en -toestellen.	23, 24
Materiaal voor verdeling of levering van elektrische energie.	42, 43	Motoren.	19
Matrassen en kussens.	8		

O

Omheiningen, kooien, hokken en soortgelijke beschutting.	47, 55, 56	Openbareverlichtingstoestellen.	46, 47
Ondergoed, lingerie, korsetten, bustehouders, nachtkleding.	11,		

P

Paraplu's, parasols, zonneschermen en wandelstokken.	17	Prefab- of montagebouwonderdelen.	11, 15, 24, 25, 43, 50, 55, 56
---	----	--	--------------------------------

R

Reiskoffers, koffers, aktetassen, handtassen, sleutelhangers, aan hun inhoud aangepaste etuis, portefeuilles en soortgelijke artikelen.	17, 24	Rijwielen en motorfietsen.	59
--	--------	---------------------------------	----

S

Sanitaire installaties.	32	bloemenvazen en bloempotten.	36
Seinapparaten en -toestellen.	15	Stoelen.	8, 9, 10, 13, 14, 20, 21, 22, 23, 25, 30, 44, 57
Sluitwerk en accessoires.	57	Stropdassen, sjaals, halsdoeken en zakdoeken.	11, 12, 13
Snuisterijen, tafel- schoorsteen- of wandversierselen,			

T

Tafelmessen, vorken, lepels.	14, 22	Toiletartikelen en schoonheidsproducten.	8, 45
Textielmachines, naai-, brei- of borduurmachines.	52	Transformatoren, gelijkrichters, batterijen en accumulatoren.	11
Toestellen voor informatieverwerking.	39, 40, 51, 52, 54, 55, 56		

V

Vaat- en glaswerk.	22, 23, 34, 36, 37, 38	Verwarmingsinstallaties.	17
Vaste apparaten en installaties voor artsen, ziekenhuizen of laboratoria.	23, 24	Voederbakken en drinkbakken.	47, 50
Ventilatie en airconditioning.	41	Vuilnisbakken en vuilniscontainers en dragers.	16, 17, 45, 58

W

Was-, reinigings- of droogmachines.	54
--	----

Z

Zakken, zakjes, tubes en capsules.	15, 52
---	--------



Index:

Produits

A

Appareils d'éclairage public.	46, 47	Appareils, ustensiles et récipients pour la cuisson. 14, 19, 37, 38, 51	
Appareils et articles de gymnastique ou de sport.	8	Articles de chapellerie.	11, 12, 13
Appareils et dispositifs de signalisation.	15	Articles de toilette et équipements pour soins de beauté. 8, 45	
Appareils et installations fixes pour médecins, hopitaux ou laboratoires.	23, 24	Autres outils et instruments.	10, 35
Appareils pour le traitement de l'information. 39, 40, 51, 52, 54, 55, 56		Autres pièces de mobilier et parties de meubles.	8, 21, 33
Appareils pour photocopier ou agrandir. 39, 40, 51, 52, 54, 55		Autres récipients de ménage.	34
		Autres ustensiles de table.	58

B

Bibelots, ornements de table, de dessus de cheminée ou de mur, vases et pots à fleurs.	36	Bouteilles, flacons, pots, bonbonnes, recipients munis d'un système à pression.	32, 33, 35, 36, 57, 59
Boîtes, caisses, conteneurs, boîtes à conserves.	15, 52	Brosses pour machines.	17
Boulangerie, biscuits, pâtisserie, pâtes et autres produits à base de céréales, chocolats, confiserie, glaces.	41		

C

Caractères et signes typographiques.	47	Couteaux de table, fourchettes, cuillers.	14, 22
Cendriers.	10, 16, 17	Cravates, écharpes, foulards et mouchoirs.	11, 12, 13
Chariots à main, brouettes.	30	Cycles et motocycles.	59

D

Divers.	51
--------------	----

E

Enclos, cages, niches et abris analogues.	47, 55, 56	Equipements pour le chauffage.	17
--	------------	-------------------------------------	----



G

Générateurs et moteurs. 38, 39

I

Installations sanitaires. 32
 Instruments médicaux, instruments et ustensiles de laboratoire.
 23, 24

Instruments, appareils et dispositifs de contrôle, de sécurité ou
 d'essai. 15

L

Lampes, lampadaires, lustres, appliques murales ou de plafond,
 abat-jour, réflecteurs, lampes pour projecteurs de photographie
 ou de cinématographie. 17, 46, 47

Logos, getup, ornements. 19, 25, 26, 56

M

Machines pour laver, nettoyer ou sécher. 54
 Machines pour l'impression. 39, 40, 48, 49, 51, 52, 54, 55
 Machines textiles, machines à coudre, à tricoter ou à broder. 52
 Maisons, garages et autres constructions. 44
 Malles, valises, serviettes, sacs à main, porte-clés, étuis adaptés
 à leur contenu, portefeuilles et articles analogues. ... 17, 24
 Matelas et coussins. 8
 Matériaux de construction. 15, 24, 25, 32, 43, 50, 58

Matériel de distribution ou de commande d'énergie électrique.
 42, 43

Meubles combinés. 8
 Moteurs. 19
 Moyens de fermeture et accessoires. 57
 Moyens de fixation, de soutien ou de montage, non compris dans
 d'autres classes. 18, 42, 43, 53

N

Nourrisseurs et abreuvoirs. 47, 50

P

Parapluies, parasols, ombrelles et cannes. 17
 Parties de construction préfabriquées ou préassemblées. . 11,
 15, 24, 25, 43, 50, 55, 56

Poubelles et conteneurs pour ordures et leurs supports. 16, 17,
 45, 58

R

Râteliers à bicyclettes.25

S

Sacs, sachets, tubes et capsules. 15, 52

Sièges. .8, 9, 10, 13, 14, 20, 21, 22, 23, 25, 30, 44, 57

Sources lumineuses, électriques ou non. 15

Sous-vêtements, lingerie, corsets, soutiens-gorge, vêtements de nuit. 11, 12, 13

T

Tables et meubles semblables.8, 9, 21

Transformateurs, redresseurs, piles et accumulateurs. 11

V

Vaisselle et verrerie.22, 23, 34, 36, 37, 38

Ventilation et conditionnement d'air.41

Vêtements. 11, 12, 13

