Benelux-Modellenblad

Recueil des Dessins ou Modèles Benelux

Inhoudsopgave

Table des matières

Inhoudsopgave	
Table des matières	i
Algemeen	
Généralités	3
Inhoud van de rubrieken	
Contenu des rubriques	5
Mededeling	
Communication	9
Rubriek I	
Rubrique I	11
Rubriek II	
Rubrique II	29
Rubriek III	
Rubrique III	31
Rubriek VII	
Rubrique VII	35
Rubriek VIII	
Rubrique VIII	73
OVERDRACHTEN	
CESSIONS.....	74
ADRESWIJZIGINGEN	
CHANGEMENTS D'ADRESSE	74
NAAMSWIJZIGINGEN	
CHANGEMENTS DE NOM.....	74
AANSTELLING of WIJZIGING VAN GEMACHTIGDE	
INSTITUTION ou CHANGEMENT DE MANDATAIRE	75
OVERIGE VERBETERINGEN	
AUTRES RECTIFICATIONS.....	76
Index: Gemachtigden	
Mandataires	77
Index: Deposanten	
Déposants	81
Index: Klassen en onderklassen	

	Classes et sous-classes	85
Index:	Produits	89
Index:	Producten	93



Algemeen Généralités

Adressen: **Benelux-Bureau voor de Intellectuele Eigendom**
Bordewijklaan 15
Postbus 90404
NL-2509 LK Den Haag
Nederland
T +31 70 349 11 11
F +31 70 347 57 08
Internet: www.boip.int
E-mail: info@boip.int

**Federale Overheidsdienst Economie, K.M.O.,
Middenstand & Energie**
Intellectuele Eigendom
North Gate III
Koning Albert II-laan, 16
B-1000 Brussel
België
T +32 2 277 52 97
F +32 2 277 52 77
Internet: www.mineco.fgov.be
E-mail: piie_dir@mineco.fgov.be

**Ministère de l'Economie et du Commerce
Extérieur**
Direction de la Propriété Intellectuelle
19-21, boulevard Royal
L-2449 Luxembourg
Groot-Hertogdom Luxemburg
T +352 478 41 87
F +352 22 26 60
Internet: www.eco.public.lu
E-mail: dpi@eco.etat.lu

Verschijningsdatum de 21ste van iedere maand of, indien het Benelux-Bureau voor de Intellectuele Eigendom op die dag is gesloten, op de eerste daarna volgende werkdag waarop het Bureau is geopend.

Openingstijden: Het Benelux-Bureau voor de Intellectuele Eigendom en de nationale diensten zijn voor het publiek geopend van maandag tot en met vrijdag van tien uur tot twaalf uur en van veertien uur tot zestien uur, behalve op feestdagen. Voor meer informatie kunt onze website (www.boip.int) raadplegen.

Inhoud

- A Alle ingeschreven gegevens betreffende Benelux-depots, bedoeld in de regel 3.13 sub a. van het Uitvoeringsreglement van het Benelux-verdrag inzake de intellectuele eigendom;
- B Alle ingeschreven gegevens betreffende internationale depots, bedoeld in regel 3.13 sub c. van het Uitvoeringsreglement van het Benelux-verdrag inzake de intellectuele eigendom;
- C Het feit van de inschrijving van de verklaring bedoeld regel 3.13 sub. d van het Uitvoeringsreglement van het Benelux-verdrag inzake de intellectuele eigendom;
- D Het feit van de inschrijving van de vordering tot opeising bedoeld regel 3.13 sub e. van het Uitvoeringsreglement van het Benelux-verdrag inzake de intellectuele eigendom.

Voor gespecificeerde inhoudsopgave wordt verwezen naar de volgende bladzijden.

Prijzen: € 8,- per losse aflevering (buiten het Beneluxgebied: € 9,-).
€ 79,- per jaarabonnement.
Deze prijs wordt verhoogd met € 8,- voor abonnementen buiten het Beneluxgebied.

Adresses: **Office Benelux de la Propriété intellectuelle**
Bordewijklaan 15
Boîte Postale 90404
NL-2509 LK La Haye
Pays-Bas
T +31 70 349 11 11
F +31 70 347 57 08
Internet: www.boip.int
E-mail: info@boip.int

**Service Public Fédéral Economie, P.M.E.,
Classes Moyennes & Energie**
Propriété intellectuelle
North Gate III
Boulevard du Roi Albert II, 16
B-1000 Bruxelles
Belgique
T +32 2 277 52 97
F +32 2 277 52 77
Internet: www.mineco.fgov.be
E-mail: piie_dir@mineco.fgov.be

**Ministère de l'Economie et du Commerce
Extérieur**
Direction de la Propriété Intellectuelle
19-21, boulevard Royal
L-2449 Luxembourg
Luxembourg
T +352 478 41 87
F +352 22 26 60
Internet: www.eco.public.lu
E-mail: dpi@eco.etat.lu

Date de parution le 21 de chaque mois ou en cas de fermeture de l'Office Benelux de la Propriété intellectuelle, le premier jour ouvrable qui suit.

**Dates et heures
d'ouverture:** l'Office Benelux de la Propriété intellectuelle et les administrations nationales sont ouverts au public, du lundi au vendredi de dix heures à midi et de quatorze à seize heures, sauf les jours fériés. Pour plus d'informations veuillez consulter notre site internet (www.boip.int).

Contenu

- A Toutes les indications enregistrées relatives aux dépôts Benelux visées à la règle 3.13 sous a. du Règlement d'exécution de la Convention Benelux en matière de propriété intellectuelle;
- B Toutes les indications enregistrées relatives aux dépôts internationaux visées à 3.13 sous c. du Règlement d'exécution de la Convention Benelux en matière de propriété intellectuelle;
- C L'enregistrement de la déclaration visée à la règle 3.13 sous d. du Règlement d'exécution de la Convention Benelux en matière de propriété intellectuelle;
- D L'enregistrement de l'action en revendication visée à la règle 3.13 sous e. du Règlement d'exécution de la Convention Benelux en matière de propriété intellectuelle.

Pour la table des matières détaillée, se référer aux pages suivantes.

Prix: € 8,- par fascicule (en dehors du territoire Benelux: € 9,-).
€ 79,- par abonnement annuel.
Ce prix est augmenté de € 8,- pour les abonnements fournis en dehors du territoire Benelux.



Betaling:

Betaling van losse afleveringen en van jaarabonnementen kan plaats vinden door overschrijving of storting op een van de hierna genoemde rekeningen ten name van het Benelux-Bureau voor de Intellectuele Eigendom:

In Nederland:

- bankrekening 24 00 36 700 (Fortis),
IBAN: NL62 FTSB 0240 0367 00 BIC: FTSB NL2R.

In België:

- bankrekening 001-4318305-38(Fortis),
IBAN: BE24 0014 3183 0538 BIC: GEBA BEBB.

In Luxemburg:

- bankrekening LU50 0030 0556 7430 0000 (Fortis),
IBAN: LU50 0030 0556 7430 0000 BIC: BGLL LULL.

Paiement:

Le paiement des fascicules et des abonnements annuels peut être réglé, soit par virement ou versement à l'un des comptes suivants au nom de l'Office Benelux de la Propriété intellectuelle:

Aux Pays-Bas:

- compte bancaire 24 00 36 700 (Fortis),
IBAN: NL62 FTSB 0240 0367 00 BIC: FTSB NL2R.

En Belgique:

- compte bancaire 001-4318305-38 (Fortis),
IBAN: BE24 0014 3183 0538 BIC: GEBA BEBB.

Au Luxembourg:

- compte bancaire LU50 0030 0556 7430 0000 (Fortis),
IBAN: LU50 0030 0556 7430 0000 BIC: BGLL LULL.



Inhoud van de rubrieken

Contenu des rubriques

Rubriek I

Beneluxdepots ingeschreven overeenkomstig artikel 3.11 van het Benelux-verdrag inzake de intellectuele eigendom.

Volgorde van publicatie (voorafgegaan door codering):

- 01 Volgnummer van de inschrijving alsmede nummer en dagtekening (dag, uur en minuut) van het depot, datum van inschrijving;
- 02 Datum waarop de geldigheidsduur van de inschrijving verstrijkt;
- 03 Naam van de deposant;
- 04 Adres (straat);
- 05 Plaats en land;
- 06 In voorkomend geval, naam en adres van de gemachtigde of, in voorkomend geval, vermelding van het correspondentie-adres van de deposant;
- 08 Afbeelding(en) van de tekening of het model;
- 09 In voorkomend geval, vermelding van de kleur(en);
- 10 in voorkomend geval, nadere omschrijving van de onder code 09 genoemde kleur(en);
- 11 Vermelding van het voortbrengsel alsmede klasse(n) en onderklasse(n) aanduiding;
- 12 In voorkomend geval, vermelding van de kenmerkende eigenschappen van de tekening of het model;
- 13 In voorkomend geval, vermelding van het recht van voorrang als bedoeld in artikel 4 van het Verdrag van Parijs tot bescherming van de Industriële Eigendom;
- 14 In voorkomend geval, vermelding van de naam van de werkelijke ontwerper van de tekening of het model.

Rubriek II

Beneluxdepots ingeschreven overeenkomstig artikel 3.11 van het Benelux-verdrag inzake de intellectuele eigendom waarvan door de deposant opschorting van de publicatie van de inschrijving is gevraagd (artikel 3.12 van het Benelux-verdrag inzake de intellectuele eigendom).

Volgorde van publicatie (voorafgegaan door codering):

- 01 Volgnummer van de inschrijving, datum van inschrijving;
- 15 Vermelding van de termijn waarvoor opschorting van de publicatie werd gevraagd.

Rubriek III

Beneluxdepots ingeschreven overeenkomstig artikel 3.11 van het Benelux-verdrag inzake de intellectuele eigendom waarvan door de deposant opschorting van de publicatie van de inschrijving werd gevraagd.

Volgorde van publicatie (voorafgegaan door codering):

- 01 Volgnummer van de inschrijving alsmede nummer en dagtekening (dag, uur en minuut) van het depot, datum van inschrijving;
- 02 Datum waarop de geldigheidsduur van de inschrijving verstrijkt;
- 03 Naam van de deposant;
- 04 Adres (straat);
- 05 Plaats en land;
- 06 In voorkomend geval, naam en adres van de gemachtigde of, in voorkomend geval, vermelding van het correspondentie-adres van de deposant;
- 08 Afbeelding(en) van de tekening of het model;
- 09 In voorkomend geval, vermelding van de kleur(en);
- 10 in voorkomend geval, nadere omschrijving van de onder code 09 genoemde kleur(en);
- 11 Vermelding van het voortbrengsel alsmede klasse(n) en onderklasse(n) aanduiding;
- 12 In voorkomend geval, vermelding van de kenmerkende eigenschappen van de tekening of het model;
- 13 In voorkomend geval, vermelding van het recht van voorrang als bedoeld in artikel 4 van het Verdrag van Parijs tot bescherming van de Industriële Eigendom;
- 14 In voorkomend geval, vermelding van de naam van de werkelijke ontwerper van de tekening of het model;
- 15 Vermelding van de termijn waarvoor opschorting van de publicatie werd gevraagd.

Rubrique I

Dépôts Benelux enregistrés conformément aux dispositions de l'article 3.11 de la Convention Benelux en matière de propriété intellectuelle.

Ordre de la publication (précédé d'un code):

- 01 Numéro d'ordre de l'enregistrement ainsi que le numéro et la date (jour, heure et minute) du dépôt, la date d'enregistrement;
- 02 Date d'échéance de la durée de protection de l'enregistrement;
- 03 Nom du déposant;
- 04 Adresse (rue);
- 05 Localité et pays;
- 06 Le cas échéant, le nom et l'adresse du mandataire ou, le cas échéant, l'indication de l'adresse postale du déposant;
- 08 Reproduction(s) du dessin ou du modèle;
- 09 Le cas échéant, l'indication de la (des) couleur(s);
- 10 Le cas échéant, la description de la (des) couleur(s) mentionnée(s) au code 09;
- 11 Indication du produit ainsi que l'indication de la (des) classe(s) et de la (des) sous-classe(s);
- 12 Le cas échéant, l'indication des éléments caractéristiques du dessin ou du modèle;
- 13 Le cas échéant, l'indication du droit de priorité tel que visé à l'article 4 de la Convention de Paris pour la protection de la Propriété Industrielle;
- 14 Le cas échéant, l'indication du nom du véritable créateur du dessin ou du modèle.

Rubrique II

Dépôts Benelux enregistrés conformément aux dispositions de l'article 3.11 de la Convention Benelux en matière de propriété intellectuelle pour lesquels le déposant a demandé l'ajournement de la publication de l'enregistrement (article 3.12 de la Convention Benelux en matière de propriété intellectuelle).

Ordre de la publication (précédé d'un code):

- 01 Numéro d'ordre de l'enregistrement, la date d'enregistrement;
- 15 Indication de la période d'ajournement de la publication.

Rubrique III

Dépôts Benelux enregistrés conformément aux dispositions de l'article 3.11 de la Convention Benelux en matière de propriété intellectuelle pour lesquels le déposant avait demandé l'ajournement de la publication.

Ordre de la publication (précédé d'un code):

- 01 Numéro d'ordre de l'enregistrement ainsi que le numéro et la date (jour, heure et minute) du dépôt, la date d'enregistrement;
- 02 Date d'échéance de la durée de protection de l'enregistrement;
- 03 Nom du déposant;
- 04 Adresse (rue);
- 05 Localité et pays;
- 06 Le cas échéant, le nom et l'adresse du mandataire ou, le cas échéant, l'indication de l'adresse postale du déposant;
- 08 Reproduction(s) du dessin ou du modèle;
- 09 Le cas échéant, l'indication de la (des) couleur(s);
- 10 Le cas échéant, la description de la (des) couleur(s) mentionnée(s) au code 09;
- 11 Indication du produit ainsi que l'indication de la (des) classe(s) et de la (des) sous-classe(s);
- 12 Le cas échéant, l'indication des éléments caractéristiques du dessin ou du modèle;
- 13 Le cas échéant, l'indication du droit de priorité tel que visé à l'article 4 de la Convention de Paris pour la protection de la Propriété Industrielle;
- 14 Le cas échéant, l'indication du nom du véritable créateur du dessin ou du modèle;
- 15 Indication de la période d'ajournement de la publication.



Rubriek IV

Beneluxdepots ingeschreven overeenkomstig artikel 3.13 van het Benelux-verdrag inzake de intellectuele eigendom werd opgeschort (in strijd met de goede zeden of de openbare orde van één der Beneluxlanden).

Rubriek V

Beneluxdepots ingeschreven overeenkomstig artikel 3.11 van het Benelux-verdrag inzake de intellectuele eigendom waarvan de publicatie overeenkomstig artikel 3.13 van het Benelux-verdrag inzake de intellectuele eigendom werd opgeschort.

Volgorde van publicatie (voorafgegaan door codering):

- 01 Volgnummer van de inschrijving alsmede nummer en dagtekening (dag, uur en minuut) van het depot, datum van inschrijving;
- 02 Datum waarop de geldigheidsduur van de inschrijving verstrijkt;
- 03 Naam van de deposant;
- 04 Adres (straat);
- 05 Plaats en land;
- 06 In voorkomend geval, naam en adres van de gemachtigde of, in voorkomend geval, vermelding van het correspondentie-adres van de deposant;
- 08 Afbeelding(en) van de tekening of het model;
- 09 In voorkomend geval, vermelding van de kleur(en);
- 10 in voorkomend geval, nadere omschrijving van de onder code 09 genoemde kleur(en);
- 11 Vermelding van het voortbrengsel alsmede klasse(n) en onderklasse(n) aanduiding;
- 12 In voorkomend geval, vermelding van de kenmerkende eigenschappen van de tekening of het model;
- 13 In voorkomend geval, vermelding van het recht van voorrang als bedoeld in artikel 4 van het Verdrag van Parijs tot bescherming van de Industriële Eigendom;
- 14 In voorkomend geval, vermelding van de naam van de werkelijke ontwerper van de tekening of het model.

Rubriek VI

Beneluxdepots ingeschreven overeenkomstig artikel 3.11 van het Benelux-verdrag inzake de intellectuele eigendom waarvan een tweede publicatie is verricht (artikel 3.11, lid 3 van het Benelux-verdrag inzake de intellectuele eigendom).

Volgorde van publicatie (voorafgegaan door codering):

- 01 Volgnummer van de inschrijving alsmede nummer en dagtekening (dag, uur en minuut) van het depot, datum van inschrijving;
- 02 Datum waarop de geldigheidsduur van de inschrijving verstrijkt;
- 03 Naam van de deposant;
- 04 Adres (straat);
- 05 Plaats en land;
- 06 In voorkomend geval, naam en adres van de gemachtigde of, in voorkomend geval, vermelding van het correspondentie-adres van de deposant;
- 08 Afbeelding(en) van de tekening of het model;
- 09 In voorkomend geval, vermelding van de kleur(en);
- 10 in voorkomend geval, nadere omschrijving van onder code 09 genoemde kleur(en);
- 11 Vermelding van het voortbrengsel alsmede klasse(n) en onderklasse aanduiding;
- 12 In voorkomend geval, vermelding van de kenmerkende eigenschappen van de tekening of het model;
- 13 In voorkomend geval, vermelding van het recht van voorrang als bedoeld in artikel 4 van het Verdrag van Parijs tot bescherming van de Industriële Eigendom;
- 14 In voorkomend geval, vermelding van de naam van de werkelijke ontwerper van de tekening of het model;
- 15 In voorkomend geval, vermelding van de termijn waarvoor opschorting van de publicatie werd gevraagd.

Rubriek VII

Vernieuwingen van de overeenkomstig artikel 3.11 van het Benelux-verdrag inzake de intellectuele eigendom ingeschreven Beneluxdepots (artikel 3.14 van het Benelux-verdrag inzake de intellectuele eigendom).

Volgorde van publicatie (voorafgegaan door codering):

- 01 Volgnummer van de inschrijving alsmede nummer en dagtekening (dag, uur en minuut) van het depot, datum van inschrijving;
- 02 Datum waarop de geldigheidsduur van de inschrijving verstrijkt;
- 03 Naam van de deposant;
- 04 Adres (straat);
- 05 Plaats en land;
- 06 In voorkomend geval, naam en adres van de gemachtigde of, in voorkomend geval, vermelding van het correspondentie-adres van de deposant;
- 08 Afbeelding(en) van de tekening of het model;

Rubrique IV

Dépôts Benelux pour lesquels la publication a été ajournée conformément à l'article 3.13 de la Convention Benelux en matière de propriété intellectuelle (contraire aux bonnes moeurs ou à l'ordre public d'un des pays du Benelux).

Rubrique V

Dépôts Benelux enregistrés conformément à l'article 3.11 de la Convention Benelux en matière de propriété intellectuelle pour lesquels la publication a été ajournée, conformément aux dispositions de l'article 3.13 de la Convention Benelux en matière de propriété intellectuelle.

Ordre de la publication (précédé d'un code):

- 01 Numéro d'ordre de l'enregistrement ainsi que le numéro et la date (jour, heure et minute) du dépôt, la date d'enregistrement;
- 02 Date d'échéance de la durée de protection de l'enregistrement;
- 03 Nom du déposant;
- 04 Adresse (rue);
- 05 Localité et pays;
- 06 Le cas échéant, le nom et l'adresse du mandataire ou, le cas échéant, l'indication de l'adresse postale du déposant;
- 08 Reproduction(s) du dessin ou du modèle;
- 09 Le cas échéant, l'indication de la (des) couleur(s);
- 10 Le cas échéant, la description de la (des) couleur(s) mentionnée(s) au code 09;
- 11 Indication du produit ainsi que l'indication de la (des) classe(s) et de la (des) sous-classe(s);
- 12 Le cas échéant, l'indication des éléments caractéristiques du dessin ou du modèle;
- 13 Le cas échéant, l'indication du droit de priorité tel que visé à l'article 4 de la Convention de Paris pour la protection de la Propriété Industrielle;
- 14 Le cas échéant, l'indication du nom du véritable créateur du dessin ou du modèle.

Rubrique VI

Dépôts Benelux enregistrés conformément à l'article 3.11 de la Convention Benelux en matière de propriété intellectuelle pour lesquels une nouvelle publication est faite (article 3.11, alinéa 3 de la Convention Benelux en matière de propriété intellectuelle).

Ordre de la publication (précédé d'un code):

- 01 Numéro d'ordre de l'enregistrement ainsi que le numéro et la date (jour, heure et minute) du dépôt, la date d'enregistrement;
- 02 Date d'échéance de la durée de protection de l'enregistrement;
- 03 Nom du déposant;
- 04 Adresse (rue);
- 05 Localité et pays;
- 06 Le cas échéant, le nom et l'adresse du mandataire ou, le cas échéant, l'indication de l'adresse postale du déposant;
- 08 Reproduction(s) du dessin ou du modèle;
- 09 Le cas échéant, l'indication de la (des) couleur(s);
- 10 Le cas échéant, la description de la (des) couleur(s) mentionnée(s) au code 09;
- 11 Indication du produit ainsi que l'indication de la (des) classe(s) et de la (des) sous-classe(s);
- 12 Le cas échéant, l'indication des éléments caractéristiques du dessin ou du modèle;
- 13 Le cas échéant, l'indication du droit de priorité tel que visé à l'article 4 de la Convention de Paris pour la protection de la Propriété Industrielle;
- 14 Le cas échéant, l'indication du nom du véritable créateur du dessin ou du modèle;
- 15 Le cas échéant, l'indication de la période d'ajournement de la publication.

Rubrique VII

Renouvellements de dépôts Benelux enregistrés conformément à l'article 3.11 de la Convention Benelux en matière de propriété intellectuelle (article 3.14 de la Convention Benelux en matière de propriété intellectuelle).

Ordre de la publication (précédé d'un code):

- 01 Numéro d'ordre de l'enregistrement ainsi que le numéro et la date (jour, heure et minute) du dépôt, la date d'enregistrement;
- 02 Date d'échéance de la durée de protection de l'enregistrement;
- 03 Nom du déposant;
- 04 Adresse (rue);
- 05 Localité et pays;
- 06 Le cas échéant, le nom et l'adresse du mandataire ou, le cas échéant, l'indication de l'adresse postale du déposant;

- 09 In voorkomend geval, vermelding van de kleur(en);
- 10 In voorkomend geval, nadere omschrijving van de onder code 09 genoemde kleur(en);
- 11 Vermelding van het voortbrengsel alsmede klasse(n) en onderklassen aanduiding;
- 12 In voorkomend geval, vermelding van de kenmerkende eigenschappen van de tekening of het model;
- 13 In voorkomend geval, vermelding van het recht van voorrang als bedoeld in artikel 4 van het Verdrag van Parijs tot bescherming van de Industriële Eigendom;
- 14 In voorkomend geval, vermelding van de naam van de werkelijke ontwerper van de tekening of het model;
- 18 Datum van verzoek tot vernieuwing.

- 08 Reproduction(s) du dessin ou du modèle;
- 09 Le cas échéant, l'indication de la (des) couleur(s);
- 10 Le cas échéant, la description de la (des) couleur(s) mentionnée(s) au code 09;
- 11 Indication du produit ainsi que l'indication de la (des) classe(s) et de la (des) sous-classe(s);
- 12 Le cas échéant, l'indication des éléments caractéristiques du dessin ou du modèle;
- 13 Le cas échéant, l'indication du droit de priorité tel que visé à l'article 4 de la Convention de Paris pour la protection de la Propriété Industrielle;
- 14 Le cas échéant, l'indication du nom du véritable créateur du dessin ou du modèle;
- 18 Date de la requête de renouvellement.

Rubriek VIII

Beneluxdepots waarbij wijzigingen van de inschrijving van de tekening of het model in het register werden aangetekend (regel 3.1 van het Uitvoeringsreglement).

- 01 Overdrachten
- 02 Licenties
- 03 Pandrechten
- 04 Beslagleggingen
- 05 Doorhalen van licenties, pand, beslag
- 06 Adreswijzigingen (houder)
- 07 Naamswijzigingen (houder)
- 08 a Wijzigingen van correspondentie-adres
- b Aanstelling of wijziging van gemachtigde
- c Naams- en adreswijzigingen van gemachtigde
- d Naams- of adreswijzigingen van gemachtigde
- 09 Naams- en adreswijzigingen (houder)
- 10 Verbeteringen van schrijffouten
- 11 Overige verbeteringen

N.B.-De na de tekst van een wijziging voorkomende aanduiding betreft een interne codering.
-Indien na de datum van aantekening de aanduidingen (1), (2), enz. voorkomen betekent dit dat bij de registraties gelijktijdig meerdere wijzigingen zijn aangetekend. Tevens geven deze aanduidingen de volgorde der wijzigingen aan.

Rubriek IX

Beneluxdepots waarvan ingevolge een rechterlijke beslissing die in kracht van gewijsde is gegaan, de doorhaling van de inschrijving heeft plaatsgevonden op verzoek van de meest gereede partij (artikel 1.14 en 4.5 van het Benelux-verdrag inzake de intellectuele eigendom en regel 3.1 van het Uitvoeringsreglement).

Rubriek X

- A Beneluxdepots waarvan de vrijwillige/ambtshalve doorhaling van de inschrijving heeft plaatsgevonden (artikel 3.21 van het Benelux-verdrag inzake de intellectuele eigendom en regel 3.1 van het Uitvoeringsreglement).
Volgorde van publicatie (voorafgegaan door codering):
 - 01 Volgnummer van de inschrijving.
- B Benelux en internationale depots waarbij een verklaring van de houder of een rechtelijke beslissing als bedoeld in artikel 3.24, lid 3 van het Benelux-verdrag inzake de intellectuele eigendom is ingeschreven.
Volgorde van publicatie (voorafgegaan door codering):
 - 01 Volgnummer van de inschrijving.

Rubriek XI

Inschrijvingen van Benelux- en internationale depots waarbij een vordering tot opeising van de ontwerper werd ingeschreven (artikel 3.7 van het Benelux-verdrag inzake de intellectuele eigendom en regel 2.10, lid 1 van het Uitvoeringsreglement).

Volgorde van publicatie (voorafgegaan door codering):

- 01 Volgnummer van de inschrijving;
- 14 Naam van de ontwerper.

Rubriek XII

Inschrijvingen van Benelux- en internationale depots waarbij de in artikel 3.7 het Benelux-verdrag inzake de intellectuele eigendom genoemde inschrijving van de vordering tot opeising werd doorgehaald (regel 2.10, lid 2 van het Uitvoeringsreglement).

Volgorde van publicatie (voorafgegaan door codering):

- 01 Volgnummer van de inschrijving;
- 14 Naam van de ontwerper.

Rubrique VIII

Dépôts Benelux auprès desquels sont enregistrées au registre des modifications de l'enregistrement du dessin ou modèle (règle 3.1 du Règlement d'exécution).

- 01 Cessions
- 02 Licences
- 03 Droits de gage
- 04 Saisies
- 05 Radiation de licences, gages, saisies
- 06 Changement d'adresse (titulaire)
- 07 Changement de nom (titulaire)
- 08 a Changements d'adresse de correspondance
- b Institution ou changement de mandataire
- c Changements de nom et d'adresse du mandataire
- d Changements de nom ou d'adresse du mandataire
- 09 Changement de nom et d'adresse (titulaire)
- 10 Corrections d'erreurs de plume
- 11 Autre rectifications

N.B.-L'indication qui pourrait figurer après le texte d'une modification est un code interne.
-Si les indications (1), (2), etc. devaient figurer après la date de notification, cela signifie qu'il y a plusieurs modifications qui sont notifiées simultanément. Ces indications font également apparaître le rang des modifications.

Rubrique IX

Dépôts Benelux dont la radiation de l'enregistrement, faisant suite à une décision judiciaire coulée en force de chose jugée, a été effectuée à la demande de la partie la plus diligente (article 1.14 et 4.5 de la Convention Benelux en matière de propriété intellectuelle et la règle 3.1 du Règlement d'exécution).

Rubrique X

- A Dépôts Benelux dont la radiation volontaire/d'office de l'enregistrement a été effectuée (article 3.21 de la Convention Benelux en matière de propriété intellectuelle et la règle 3.1 du Règlement d'exécution).
Ordre de la publication (précédé d'un code):
 - 01 Numéro d'ordre de l'enregistrement.
- B Dépôts Benelux ou internationaux pour lesquels une requête de renonciation partielle ou une décision judiciaire est enregistrée, comme visée à l'article 3.24, alinéa 3 de la Convention Benelux en matière de propriété intellectuelle).
Ordre de la publication (précédé d'un code):
 - 01 Numéro d'ordre de l'enregistrement.

Rubrique XI

Enregistrements de dépôts Benelux et internationaux auprès desquels une action en revendication du créateur a été enregistrée (article 3.7 de la Convention Benelux en matière de propriété intellectuelle et règle 2.10, alinéa 1 du Règlement d'exécution).

Ordre de la publication (précédé d'un code):

- 01 Numéro d'ordre de l'enregistrement;
- 14 Nom du créateur.

Rubrique XII

Enregistrements de dépôts Benelux et internationaux auprès desquels l'enregistrement de l'action en revendication visée à l'article 3.7 été radié (règle 2.10, alinéa 2 du Règlement d'exécution).

Ordre de la publication (précédé d'un code):

- 01 Numéro d'ordre de l'enregistrement;
- 14 Nom du créateur.

Rubriek XIII

Internationale inschrijvingen waarbij zijn aangetekend:
(regel 3.2, lid 3 van het Uitvoeringsreglement)

- a Nietigverklaring;
- b Vervallen verklaring;
- c Licentieverlening;
- d Pandrecht;
- e Beslaglegging;
- f Doorhaling der licentieverlening, pand, beslag.

Rubriek XIV

Inschrijvingen van Benelux- en internationale depots waarbij de bijzondere verklaring betreffende instandhouding van een auteursrecht is aangetekend (artikel 21, lid 3 en artikel 24 van de Eenvormige Beneluxwet inzake Tekeningen of Modellen).

Niet meer van toepassing sinds december 2003.

Rubriek XV

Beneluxdepots waarvan de geldigheidsduur van de inschrijving verstreken is (artikel 3.22, sub a. van het Benelux-verdrag inzake de intellectuele eigendom).

De publicatie heeft plaats na afloop van de termijn van uitstel bedoeld in artikel 3.14, lid 3 van het Benelux-verdrag inzake de intellectuele eigendom.

Rubrique XIII

Enregistrements internationaux auprès desquels sont enregistrées:
(règle 3.2, alinéa 3 du Règlement d'exécution).

- a Des décisions d'annulation;
- b Des décisions d'extinction;
- c Des licences;
- d Gages;
- e Saisies;
- f Des radiations de licence, gages, saisies.

Rubrique XIV

Enregistrements de dépôts Benelux et internationaux auprès desquels la déclaration spéciale concernant le maintien d'un droit d'auteur est enregistrée (article 21, par. 3 et article 24 de la Loi Uniforme Benelux en matière de Dessins ou Modèles).

Plus d'application depuis décembre 2003.

Rubrique XV

Dépôts Benelux dont l'enregistrement est venu à expiration (article 3.22, sous a. de la Convention Benelux en matière de propriété intellectuelle).

La publication a eu lieu après l'écoulement du délai de grâce prévu à l'article 3.14, alinéa 3 de la Convention Benelux en matière de propriété intellectuelle.



Mededeling Communication

Geen mededeling

Pas de communication





Rubriek I Rubrique I

Beneluxdepots ingeschreven overeenkomstig artikel 3.11 van het Benelux-verdrag inzake de intellectuele eigendom.

- 01 Volgnummer van de inschrijving alsmede nummer en dagtekening (dag, uur en minuut) van het depot, datum van inschrijving;
- 02 Datum waarop de geldigheidsduur van de inschrijving verstrijkt;
- 03 Naam van de deposant;
- 04 Adres (straat);
- 05 Plaats en land;
- 06 In voorkomend geval, naam en adres van de gemachtigde of, in voorkomend geval, vermelding van het correspondentie-adres van de deposant;
- 08 Afbeelding(en) van de tekening of het model;
- 09 In voorkomend geval, vermelding van de kleur(en);
- 10 In voorkomend geval, nadere omschrijving van de onder code 09 genoemde kleur(en);
- 11 Vermelding van het voortbrengsel alsmede klasse(n) en onderklasse(n) aanduiding;
- 12 In voorkomend geval, vermelding van de kenmerkende eigenschappen van de tekening of het model;
- 13 In voorkomend geval, vermelding van het recht van voorrang als bedoeld in artikel 4 van het Verdrag van Parijs tot bescherming van de Industriële Eigendom;
- 14 In voorkomend geval, vermelding van de naam van de werkelijke ontwerper van de tekening of het model.

Dépôts Benelux enregistrés conformément aux dispositions de l'article 3.11 de la Convention Benelux en matière de propriété intellectuelle.

- 01 Numéro d'ordre de l'enregistrement ainsi que le numéro et la date (jour, heure et minute) du dépôt, la date d'enregistrement;
- 02 Date d'échéance de la durée de protection de l'enregistrement;
- 03 Nom du déposant;
- 04 Adresse (rue);
- 05 Localité et pays;
- 06 Le cas échéant, le nom et l'adresse du mandataire ou, le cas échéant, l'indication de l'adresse postale du déposant;
- 08 Reproduction(s) du dessin ou du modèle;
- 09 Le cas échéant, l'indication de la (des) couleur(s);
- 10 Le cas échéant, la description de la (des) couleur(s) mentionnée(s) au code 09;
- 11 Indication du produit ainsi que l'indication de la (des) classe(s) et de la (des) sous-classe(s);
- 12 Le cas échéant, l'indication des éléments caractéristiques du dessin ou du modèle;
- 13 Le cas échéant, l'indication du droit de priorité tel que visé à l'article 4 de la Convention de Paris pour la protection de la Propriété Industrielle;
- 14 Le cas échéant, l'indication du nom du véritable créateur du dessin ou du modèle.



- 01 *Numéro d'enregistrement*
37351-00
Numéro, date et heure du dépôt
06794-00 27.04.2007 , 16.45
Date de l'enregistrement
05.12.2007 ,
- 02 *Date d'échéance*
27.04.2012
- 03 *Nom du déposant*
METAL QUARTZ S.A.
- 04 *Adresse (rue et numéro) du déposant*
Rue Verte Reine 15
- 05 *Code postal, localité et pays du déposant*
7600 Peruwelz,
Belgique
- 08 *Reproduction du dessin ou modèle*
VOIR REPRODUCTION(S)
- 11 *Indication du produit suivi de la (des) classe(s) et de la (des) sous-classe(s)*
Local modulaire (cl 25-03).
- 12 *Description des éléments caractéristiques de l'aspect nouveau du produit; le cas échéant, indication des parties du dessin ou modèle auxquelles se rapportent les couleurs*
Eléments composites modulaires blindés en tubes et en tôles d'acier qui comporte des panneaux de fibre de bois.

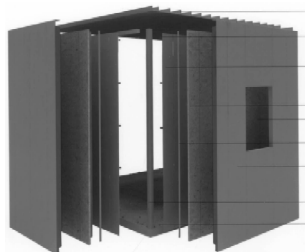

- 01 *Numéro d'enregistrement*
37352-01
Numéro, date et heure du dépôt
06804-01 31.10.2007 , 11.00
Date de l'enregistrement
27.11.2007 ,
- 02 *Date d'échéance*
31.10.2012
- 03 *Nom du déposant*
MEUBELCO SPRL
- 04 *Adresse (rue et numéro) du déposant*
Rue Stephenson 44-48
- 05 *Code postal, localité et pays du déposant*
1000 Bruxelles,
Belgique

- 06 *Nom et adresse du mandataire ou indication de l'adresse postale du déposant*
Pierre ZORN
Avenue Louise 112/15
1050 Bruxelles (Ixelles)
Belgique.
- 08 *Reproduction du dessin ou modèle*
VOIR REPRODUCTION(S)
- 11 *Indication du produit suivi de la (des) classe(s) et de la (des) sous-classe(s)*
Chaise (cl 6-01).



- 01 *Numéro d'enregistrement*
37352-02
Numéro, date et heure du dépôt
06804-02 31.10.2007 , 11.00
Date de l'enregistrement
27.11.2007 ,
- 02 *Date d'échéance*
31.10.2012
- 03 *Nom du déposant*
MEUBELCO SPRL
- 04 *Adresse (rue et numéro) du déposant*
Rue Stephenson 44-48
- 05 *Code postal, localité et pays du déposant*
1000 Bruxelles,
Belgique
- 06 *Nom et adresse du mandataire ou indication de l'adresse postale du déposant*
Pierre ZORN
Avenue Louise 112/15
1050 Bruxelles (Ixelles)
Belgique.
- 08 *Reproduction du dessin ou modèle*
VOIR REPRODUCTION(S)
- 11 *Indication du produit suivi de la (des) classe(s) et de la (des) sous-classe(s)*
Dressoir (cl 6-04).

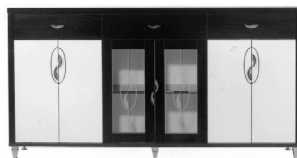

- 01 *Numéro d'enregistrement*
37352-03
Numéro, date et heure du dépôt
06804-03 31.10.2007 , 11.00
Date de l'enregistrement
27.11.2007 ,

- 02 *Date d'échéance*
31.10.2012
- 03 *Nom du déposant*
MEUBELCO SPRL
- 04 *Adresse (rue et numéro) du déposant*
Rue Stephenson 44-48
- 05 *Code postal, localité et pays du déposant*
1000 Bruxelles,
Belgique
- 06 *Nom et adresse du mandataire ou indication de l'adresse postale du déposant*
Pierre ZORN
Avenue Louise 112/15
1050 Bruxelles (Ixelles)
Belgique.
- 08 *Reproduction du dessin ou modèle*
VOIR REPRODUCTION(S)
- 11 *Indication du produit suivi de la (des) classe(s) et de la (des) sous-classe(s)*
Meuble TV (cl 6-03, 04).



- 01 *Numéro d'enregistrement*
37352-04
Numéro, date et heure du dépôt
06804-04 31.10.2007 , 11.00
Date de l'enregistrement
27.11.2007 ,
- 02 *Date d'échéance*
31.10.2012
- 03 *Nom du déposant*
MEUBELCO SPRL
- 04 *Adresse (rue et numéro) du déposant*
Rue Stephenson 44-48
- 05 *Code postal, localité et pays du déposant*
1000 Bruxelles,
Belgique
- 06 *Nom et adresse du mandataire ou indication de l'adresse postale du déposant*
Pierre ZORN
Avenue Louise 112/15
1050 Bruxelles (Ixelles)
Belgique.
- 08 *Reproduction du dessin ou modèle*
VOIR REPRODUCTION(S)
- 11 *Indication du produit suivi de la (des) classe(s) et de la (des) sous-classe(s)*
Miroir (cl 6-07).



- 01 *Numéro d'enregistrement*
37352-05
Numéro, date et heure du dépôt
06804-05 31.10.2007 , 11.00

Date de l'enregistrement

27.11.2007 ,

02 *Date d'échéance*

31.10.2012

03 *Nom du déposant*

MEUBELCO SPRL

04 *Adresse (rue et numéro) du déposant*

Rue Stephenson 44-48

05 *Code postal, localité et pays du déposant*

1000 Bruxelles,
Belgique

06 *Nom et adresse du mandataire ou indication de l'adresse postale du déposant*

Pierre ZORN
Avenue Louise 112/15
1050 Bruxelles (Ixelles)
Belgique.

08 *Reproduction du dessin ou modèle*

VOIR REPRODUCTION(S)

11 *Indication du produit suivi de la (des) classe(s) et de la (des) sous-classe(s)*

Table de salle à manger (cl 6-03).



01 *Numéro d'enregistrement*

37352-06

Numéro, date et heure du dépôt

06804-06 31.10.2007 , 11.00

Date de l'enregistrement

27.11.2007 ,

02 *Date d'échéance*

31.10.2012

03 *Nom du déposant*

MEUBELCO SPRL

04 *Adresse (rue et numéro) du déposant*

Rue Stephenson 44-48

05 *Code postal, localité et pays du déposant*

1000 Bruxelles,
Belgique

06 *Nom et adresse du mandataire ou indication de l'adresse postale du déposant*

Pierre ZORN
Avenue Louise 112/15
1050 Bruxelles (Ixelles)
Belgique.

08 *Reproduction du dessin ou modèle*

VOIR REPRODUCTION(S)

11 *Indication du produit suivi de la (des) classe(s) et de la (des) sous-classe(s)*

Table basse (cl 6-03).

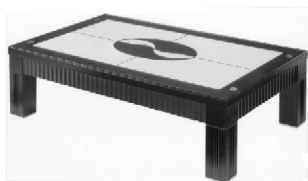

01 *Numéro d'enregistrement*

37352-07

Numéro, date et heure du dépôt

06804-07 31.10.2007 , 11.00

Date de l'enregistrement

27.11.2007 ,

02 *Date d'échéance*

31.10.2012

03 *Nom du déposant*

MEUBELCO SPRL

04 *Adresse (rue et numéro) du déposant*

Rue Stephenson 44-48

05 *Code postal, localité et pays du déposant*

1000 Bruxelles,
Belgique

06 *Nom et adresse du mandataire ou indication de l'adresse postale du déposant*

Pierre ZORN
Avenue Louise 112/15
1050 Bruxelles (Ixelles)
Belgique.

08 *Reproduction du dessin ou modèle*

VOIR REPRODUCTION(S)

11 *Indication du produit suivi de la (des) classe(s) et de la (des) sous-classe(s)*

Vitrine (cl 6-04).



01 *Numéro d'enregistrement*

37353-01

Numéro, date et heure du dépôt

06805-01 31.10.2007 , 11.00

Date de l'enregistrement

27.11.2007 ,

02 *Date d'échéance*

31.10.2012

03 *Nom du déposant*

MEUBELCO SPRL

04 *Adresse (rue et numéro) du déposant*

Rue Stephenson 44-48

05 *Code postal, localité et pays du déposant*

1000 Bruxelles,
Belgique

06 *Nom et adresse du mandataire ou indication de l'adresse postale du déposant*

Pierre ZORN
Avenue Louise 112/15
1050 Bruxelles (Ixelles)
Belgique.

08 *Reproduction du dessin ou modèle*

VOIR REPRODUCTION(S)

11 *Indication du produit suivi de la (des) classe(s) et de la (des) sous-classe(s)*

Chaise (cl 6-01).



01 *Numéro d'enregistrement*

37353-02

Numéro, date et heure du dépôt

06805-02 31.10.2007 , 11.00

Date de l'enregistrement

27.11.2007 ,

02 *Date d'échéance*

31.10.2012

03 *Nom du déposant*

MEUBELCO SPRL

04 *Adresse (rue et numéro) du déposant*

Rue Stephenson 44-48

05 *Code postal, localité et pays du déposant*

1000 Bruxelles,
Belgique

06 *Nom et adresse du mandataire ou indication de l'adresse postale du déposant*

Pierre ZORN
Avenue Louise 112/15
1050 Bruxelles (Ixelles)
Belgique.

08 *Reproduction du dessin ou modèle*

VOIR REPRODUCTION(S)

11 *Indication du produit suivi de la (des) classe(s) et de la (des) sous-classe(s)*

Dressoir (cl 6-04).



01 *Numéro d'enregistrement*

37353-03

Numéro, date et heure du dépôt

06805-03 31.10.2007 , 11.00

Date de l'enregistrement

27.11.2007 ,

02 *Date d'échéance*

31.10.2012

03 *Nom du déposant*

MEUBELCO SPRL

04 *Adresse (rue et numéro) du déposant*

Rue Stephenson 44-48

05 *Code postal, localité et pays du déposant*

1000 Bruxelles,
Belgique

06 *Nom et adresse du mandataire ou indication de l'adresse postale du déposant*

Pierre ZORN
Avenue Louise 112/15
1050 Bruxelles (Ixelles)
Belgique.

08 *Reproduction du dessin ou modèle*
VOIR REPRODUCTION(S)

11 *Indication du produit suivi de la (des) classe(s) et de la (des) sous-classe(s)*
Meuble TV (cl 6-04).



01 *Numéro d'enregistrement*
37353-04

Numéro, date et heure du dépôt
06805-04 31.10.2007 , 11.00

Date de l'enregistrement
27.11.2007 ,

02 *Date d'échéance*
31.10.2012

03 *Nom du déposant*
MEUBELCO SPRL

04 *Adresse (rue et numéro) du déposant*
Rue Stephenson 44-48

05 *Code postal, localit  et pays du déposant*
1000 Bruxelles,
Belgique

06 *Nom et adresse du mandataire ou indication de l'adresse postale du déposant*
Pierre ZORN
Avenue Louise 112/15
1050 Bruxelles (Ixelles)
Belgique.

08 *Reproduction du dessin ou modèle*
VOIR REPRODUCTION(S)

11 *Indication du produit suivi de la (des) classe(s) et de la (des) sous-classe(s)*
Miroir (cl 6-07).



01 *Numéro d'enregistrement*
37353-05

Numéro, date et heure du dépôt
06805-05 31.10.2007 , 11.00

Date de l'enregistrement
27.11.2007 ,

02 *Date d'échéance*
31.10.2012

03 *Nom du déposant*
MEUBELCO SPRL

04 *Adresse (rue et numéro) du déposant*
Rue Stephenson 44-48

05 *Code postal, localit  et pays du déposant*
1000 Bruxelles,
Belgique

06 *Nom et adresse du mandataire ou indication de l'adresse postale du déposant*

Pierre ZORN
Avenue Louise 112/15
1050 Bruxelles (Ixelles)
Belgique.

08 *Reproduction du dessin ou modèle*
VOIR REPRODUCTION(S)

11 *Indication du produit suivi de la (des) classe(s) et de la (des) sous-classe(s)*
Table de salle à manger (cl 6-03).



01 *Numéro d'enregistrement*
37353-06

Numéro, date et heure du dépôt
06805-06 31.10.2007 , 11.00

Date de l'enregistrement
27.11.2007 ,

02 *Date d'échéance*
31.10.2012

03 *Nom du déposant*
MEUBELCO SPRL

04 *Adresse (rue et numéro) du déposant*
Rue Stephenson 44-48

05 *Code postal, localit  et pays du déposant*
1000 Bruxelles,
Belgique

06 *Nom et adresse du mandataire ou indication de l'adresse postale du déposant*
Pierre ZORN
Avenue Louise 112/15
1050 Bruxelles (Ixelles)
Belgique.

08 *Reproduction du dessin ou modèle*
VOIR REPRODUCTION(S)

11 *Indication du produit suivi de la (des) classe(s) et de la (des) sous-classe(s)*
Table basse (cl 6-03).



01 *Numéro d'enregistrement*
37353-07

Numéro, date et heure du dépôt
06805-07 31.10.2007 , 11.00

Date de l'enregistrement
27.11.2007 ,

02 *Date d'échéance*
31.10.2012

03 *Nom du déposant*

MEUBELCO SPRL

04 *Adresse (rue et numéro) du déposant*
Rue Stephenson 44-48

05 *Code postal, localit  et pays du déposant*
1000 Bruxelles,
Belgique

06 *Nom et adresse du mandataire ou indication de l'adresse postale du déposant*
Pierre ZORN
Avenue Louise 112/15
1050 Bruxelles (Ixelles)
Belgique.

08 *Reproduction du dessin ou modèle*
VOIR REPRODUCTION(S)

11 *Indication du produit suivi de la (des) classe(s) et de la (des) sous-classe(s)*
Vitrine (cl 6-04).



01 *Numéro d'enregistrement*
37354-01

Numéro, date et heure du dépôt
06809-01 31.10.2007 , 10.30

Date de l'enregistrement
23.11.2007 ,

02 *Date d'échéance*
31.10.2012

03 *Nom du déposant*
MEUBELCO SPRL

04 *Adresse (rue et numéro) du déposant*
Rue Stephenson 44-48

05 *Code postal, localit  et pays du déposant*
1000 Bruxelles,
Belgique

06 *Nom et adresse du mandataire ou indication de l'adresse postale du déposant*
Pierre ZORN
Avenue Louise 112/15
1050 Bruxelles (Ixelles)
Belgique.

08 *Reproduction du dessin ou modèle*
VOIR REPRODUCTION(S)

11 *Indication du produit suivi de la (des) classe(s) et de la (des) sous-classe(s)*
Coiffeuse (cl 6-05).



01 Numéro d'enregistrement
37354-02

Numéro, date et heure du dépôt
06809-02 31.10.2007 , 10.30
Date de l'enregistrement
23.11.2007 ,

02 Date d'échéance
31.10.2012

03 Nom du déposant
MEUBELCO SPRL

04 Adresse (rue et numéro) du déposant
Rue Stephenson 44-48

05 Code postal, localité et pays du déposant
1000 Bruxelles,
Belgique

06 Nom et adresse du mandataire ou indication
de l'adresse postale du déposant
Pierre ZORN
Avenue Louise 112/15
1050 Bruxelles (Ixelles)
Belgique.

08 Reproduction du dessin ou modèle
VOIR REPRODUCTION(S)

11 Indication du produit suivi de la (des)
classe(s) et de la (des) sous-classe(s)
Garde-Robe (cl 6-04).

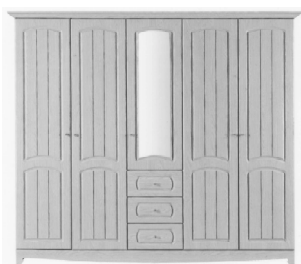

01 Numéro d'enregistrement
37354-03

Numéro, date et heure du dépôt
06809-03 31.10.2007 , 10.30
Date de l'enregistrement
23.11.2007 ,

02 Date d'échéance
31.10.2012

03 Nom du déposant
MEUBELCO SPRL

04 Adresse (rue et numéro) du déposant
Rue Stephenson 44-48

05 Code postal, localité et pays du déposant
1000 Bruxelles,
Belgique

06 Nom et adresse du mandataire ou indication
de l'adresse postale du déposant
Pierre ZORN
Avenue Louise 112/15
1050 Bruxelles (Ixelles)
Belgique.

08 Reproduction du dessin ou modèle
VOIR REPRODUCTION(S)

11 Indication du produit suivi de la (des)
classe(s) et de la (des) sous-classe(s)
Lit (cl 6-02).



01 Numéro d'enregistrement
37354-04

Numéro, date et heure du dépôt
06809-04 31.10.2007 , 10.30
Date de l'enregistrement
23.11.2007 ,

02 Date d'échéance
31.10.2012

03 Nom du déposant
MEUBELCO SPRL

04 Adresse (rue et numéro) du déposant
Rue Stephenson 44-48

05 Code postal, localité et pays du déposant
1000 Bruxelles,
Belgique

06 Nom et adresse du mandataire ou indication
de l'adresse postale du déposant
Pierre ZORN
Avenue Louise 112/15
1050 Bruxelles (Ixelles)
Belgique.

08 Reproduction du dessin ou modèle
VOIR REPRODUCTION(S)

11 Indication du produit suivi de la (des)
classe(s) et de la (des) sous-classe(s)
Table de nuit (cl 6-04).



01 Inschrijvingsnummer
37355-00

Nummer en dagtekening (dag en uur) van het
depot

82254-00 30.03.2007 , 08.00

Datum inschrijving

20.11.2007 ,

02 Vervaldatum
30.03.2012

03 Naam van de deposant
NOSSBAUM Frits

04 Adres (straat en nummer) van de deposant
Herenstraat 37 a

05 Postcode, plaats en land van de deposant
2271 CA Voorburg,
Nederland

08 Afbeelding van de tekening of het model
ZIE AFBEELDING(EN)

11 Vermelding van het voortbrengsel gevolgd
door de aanduiding van de klasse(n) en
onderklasse(n)
Vogelvoeder (kl 30-02, 03).



01 *Inschrijvingsnummer***37356-00***Nummer en dagtekening (dag en uur) van het depot*

82267-00 26.01.2007 , 08.00

Datum inschrijving

26.11.2007 ,

02 *Vervaldatum*

26.01.2012

03 *Naam van de deposant*

EMMELOT Cornelis Hendrik

04 *Adres (straat en nummer) van de deposant*

Vriesenhof 9

05 *Postcode, plaats en land van de deposant*7721 DJ Dalfsen,
Nederland08 *Afbeelding van de tekening of het model*

ZIE AFBEELDING(EN)

11 *Vermelding van het voortbrengsel gevolgd door de aanduiding van de klasse(n) en onderklasse(n)*

Prothese (kl 24-03).

14 *Vermelding van de naam van de werkelijke ontwerper van de tekening*OVERBEEK Ben; HOL Wouter Dirk;
EMMELOT Cornelis Hendrik01 *Inschrijvingsnummer***37357-00***Nummer en dagtekening (dag en uur) van het depot*

82305-00 06.03.2007 , 08.00

Datum inschrijving

26.11.2007 ,

02 *Vervaldatum*

06.03.2012

03 *Naam van de deposant*

Christine van Gemert

04 *Adres (straat en nummer) van de deposant*

van Diemenstraat 410

05 *Postcode, plaats en land van de deposant*1013 CR Amsterdam,
Nederland08 *Afbeelding van de tekening of het model*

ZIE AFBEELDING(EN)

11 *Vermelding van het voortbrengsel gevolgd door de aanduiding van de klasse(n) en onderklasse(n)*

Schaal (kl 11-02).

14 *Vermelding van de naam van de werkelijke ontwerper van de tekening*

VAN GEMERT Christine

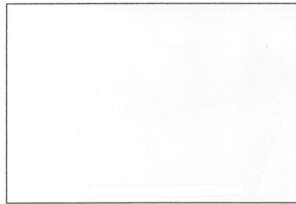
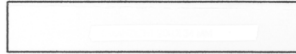
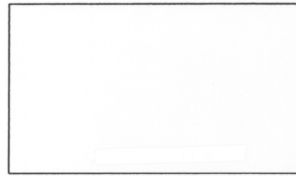
01 *Inschrijvingsnummer***37358-00***Nummer en dagtekening (dag en uur) van het depot*

82328-00 05.07.2007 , 08.00

Datum inschrijving

31.10.2007 ,

02 *Vervaldatum*

05.07.2012

03 *Naam van de deposant*

Hapro International Ede B.V.

04 *Adres (straat en nummer) van de deposant*

Argonstraat 58

05 *Postcode, plaats en land van de deposant*6718 WT Ede,
Nederland06 *Naam en adres van de gemachtigde of vermelding van het correspondentie-adres van de deposant*H.C. den Besten
h.o.d.n. EDB Design
Van Reedeweg 28
3927 BV Renswoude
Nederland.08 *Afbeelding van de tekening of het model*

ZIE AFBEELDING(EN)

11 *Vermelding van het voortbrengsel gevolgd door de aanduiding van de klasse(n) en onderklasse(n)*

Paumelle (kl 8-06).

14 *Vermelding van de naam van de werkelijke ontwerper van de tekening*

SPITS Robert Jan

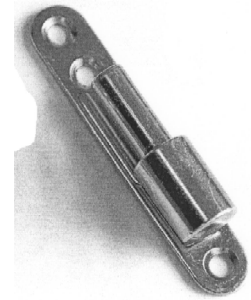
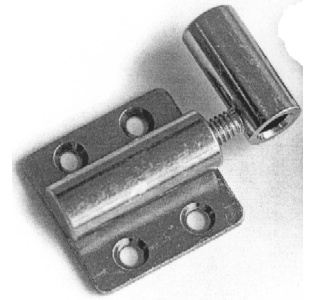
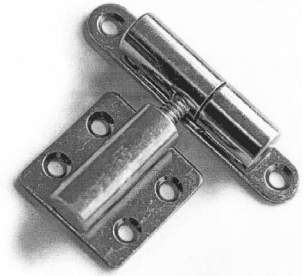
01 *Inschrijvingsnummer***37359-01***Nummer en dagtekening (dag en uur) van het depot*

82331-01 28.03.2007 , 11.15

Datum inschrijving

06.11.2007 ,

02 *Vervaldatum*

28.03.2012

03 *Naam van de deposant*

Dieter van der Beek

04 *Adres (straat en nummer) van de deposant*

Kamillestraat 14

05 *Postcode, plaats en land van de deposant*2403 VD Alphen a/d Rijn,
Nederland08 *Afbeelding van de tekening of het model*

ZIE AFBEELDING(EN)

11 *Vermelding van het voortbrengsel gevolgd door de aanduiding van de klasse(n) en onderklasse(n)*

Sportartikel (spel) (kl 21-01, 02).

14 *Vermelding van de naam van de werkelijke ontwerper van de tekening*

VAN DER BEEK Dieter

01 *Inschrijvingsnummer***37359-02***Nummer en dagtekening (dag en uur) van het depot*

82331-02 28.03.2007 , 11.15

Datum inschrijving

06.11.2007 ,

02 *Vervaldatum*

28.03.2012

03 *Naam van de deposant*

Dieter van der Beek

04 *Adres (straat en nummer) van de deposant*

Kamillestraat 14

05 *Postcode, plaats en land van de deposant*2403 VD Alphen a/d Rijn,
Nederland08 *Afbeelding van de tekening of het model*
ZIE AFBEELDING(EN)11 *Vermelding van het voortbrengsel gevolgd door de aanduiding van de klasse(n) en onderklasse(n)*

Steunplaat (accessoire) voor sportartikel (spel) (kl 21-01, 02).

14 *Vermelding van de naam van de werkelijke ontwerper van de tekening*
VAN DER BEEK Dieter01 *Inschrijvingsnummer***37360-01***Nummer en dagtekening (dag en uur) van het depot*

82336-01 02.04.2007 , 15.30

Datum inschrijving

08.11.2007 ,

02 *Vervaldatum*

02.04.2012

03 *Naam van de deposant*

Wijnand Wouter Leonardus v.d. Vet

04 *Adres (straat en nummer) van de deposant*

Javastraat 30 c

05 *Postcode, plaats en land van de deposant*2585 AP Den Haag,
Nederland08 *Afbeelding van de tekening of het model*

ZIE AFBEELDING(EN)

09 *Vermelding van de kleur(en)*

rood, wit, zwart

11 *Vermelding van het voortbrengsel gevolgd door de aanduiding van de klasse(n) en onderklasse(n)*

Icoon (kl 14-04).

14 *Vermelding van de naam van de werkelijke ontwerper van de tekening*VAN DER VET Wijnand Wouter
Leonardus01 *Inschrijvingsnummer***37360-02***Nummer en dagtekening (dag en uur) van het depot*

82336-02 02.04.2007 , 15.30

Datum inschrijving

08.11.2007 ,

02 *Vervaldatum*

02.04.2012

03 *Naam van de deposant*

Wijnand Wouter Leonardus v.d. Vet

04 *Adres (straat en nummer) van de deposant*

Javastraat 30 c

05 *Postcode, plaats en land van de deposant*2585 AP Den Haag,
Nederland08 *Afbeelding van de tekening of het model*

ZIE AFBEELDING(EN)

09 *Vermelding van de kleur(en)*

groen, zwart, wit

11 *Vermelding van het voortbrengsel gevolgd door de aanduiding van de klasse(n) en onderklasse(n)*

Icoon (kl 14-04).

14 *Vermelding van de naam van de werkelijke ontwerper van de tekening*VAN DER VET Wijnand Wouter
Leonardus01 *Inschrijvingsnummer***37361-00***Nummer en dagtekening (dag en uur) van het depot*

82339-00 10.04.2007 , 08.00

Datum inschrijving

06.11.2007 ,

02 *Vervaldatum*

10.04.2012

03 *Naam van de deposant*

BELGACOM N.V. van publiek recht

04 *Adres (straat en nummer) van de deposant*

Koning Albert II - laan 27

05 *Postcode, plaats en land van de deposant*1030 Brussel,
België06 *Naam en adres van de gemachtigde of vermelding van het correspondentie-adres van de deposant*NOVAGRAAF BELGIUM N.V./S.A.
Vorstlaan 7
1170 Brussel
België.08 *Afbeelding van de tekening of het model*
ZIE AFBEELDING(EN)11 *Vermelding van het voortbrengsel gevolgd door de aanduiding van de klasse(n) en onderklasse(n)*

Modem (kl 14-03).

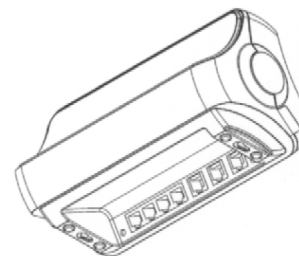
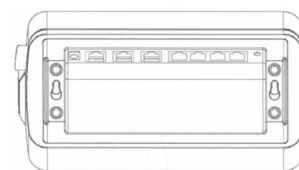

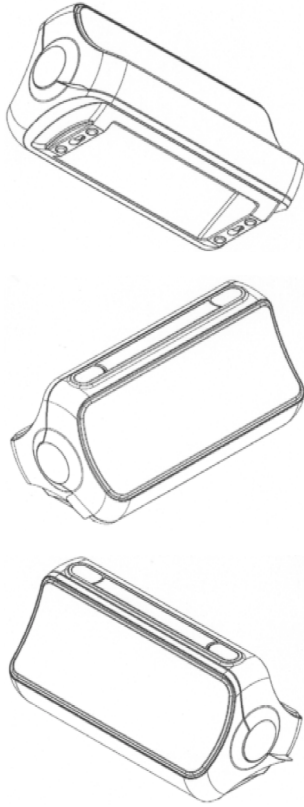

- 01 *Inschrijvingsnummer*
37362-00

Nummer en dagtekening (dag en uur) van het depot

82359-00 27.04.2007 , 16.25

Datum inschrijving
20.11.2007 ,

- 02 *Vervaldatum*
27.04.2012

- 03 *Naam van de deposant*
LG Innotek Co., Ltd.

- 04 *Adres (straat en nummer) van de deposant*
33 Fl., LG Twin Tower West,
20, Yeouido-dong

- 05 *Postcode, plaats en land van de deposant*
Yeongdeungo-gu, Seoul 150-721,
Republiek Korea

- 06 *Naam en adres van de gemachtigde of vermelding van het correspondentie-adres van de deposant*
Novagraaf Nederland B.V.
Hogehilweg 3
1101 CA Amsterdam-Zuidoost
Nederland.

- 08 *Afbeelding van de tekening of het model*
ZIE AFBEELDING(EN)

- 11 *Vermelding van het voortbrengsel gevolgd door de aanduiding van de klasse(n) en onderklasse(n)*
Verlichtingsapparaat (kl 26-05).

- 13 *Recht van voorrang als bedoeld in artikel 4 van het verdrag van Parijs tot bescherming van de Industriële Eigendom*
Zuid-Korea, dd. 01 11 2006, nr. 30-2006-0043719, LG Innotek Co., Ltd.

- 14 *Vermelding van de naam van de werkelijke ontwerper van de tekening*
LEE Kwang Cheol

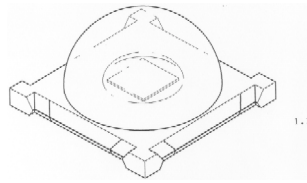

1.1

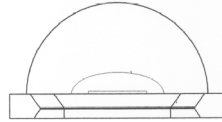

1.2

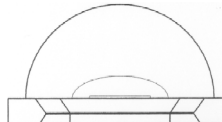

1.3

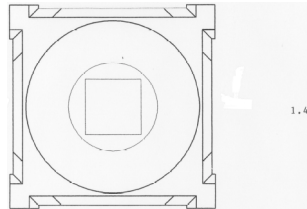

1.4

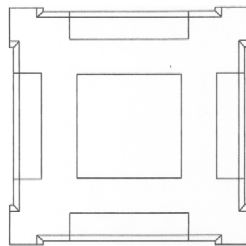

1.5

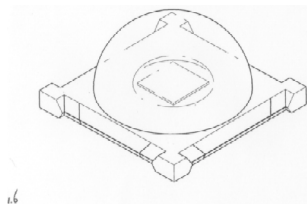

1.6

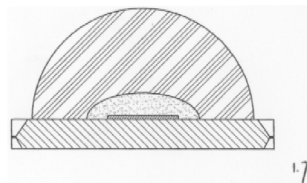

1.7

- 01 *Inschrijvingsnummer*
37363-00

Nummer en dagtekening (dag en uur) van het depot

82367-00 07.05.2007 , 16.09

Datum inschrijving
06.11.2007 ,

- 02 *Vervaldatum*
07.05.2012

- 03 *Naam van de deposant*
LG Innotek Co., Ltd.

- 04 *Adres (straat en nummer) van de deposant*
33 Fl., LG Twin Tower West,
20, Yeouido-dong

- 05 *Postcode, plaats en land van de deposant*
Yeongdeungo-gu, Seoul 150-721,
Republiek Korea

- 06 *Naam en adres van de gemachtigde of vermelding van het correspondentie-adres van de deposant*

Novagraaf Nederland B.V.
Hogehilweg 3
1101 CA Amsterdam-Zuidoost
Nederland.

- 08 *Afbeelding van de tekening of het model*
ZIE AFBEELDING(EN)

- 11 *Vermelding van het voortbrengsel gevolgd door de aanduiding van de klasse(n) en onderklasse(n)*
Verlichtingsapparaat (kl 26-05).

- 13 *Recht van voorrang als bedoeld in artikel 4 van het verdrag van Parijs tot bescherming van de Industriële Eigendom*
Zuid-Korea, dd. 14 11 2006, nr. 30-2006-0045261, LG Innotek Co., Ltd.

- 14 *Vermelding van de naam van de werkelijke ontwerper van de tekening*
CHOI Yong Seok

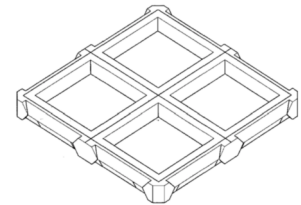

1.1 aanzicht in perspectief

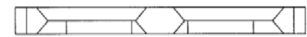

1.2 voor/achter aanzicht



1.3 zijaanzicht

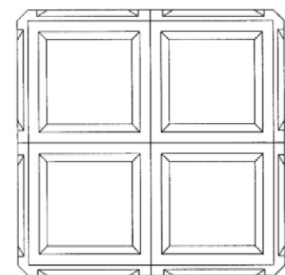

1.4 bovenaanzicht

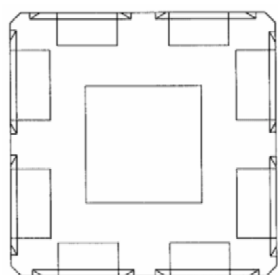

1.5 onderaanzicht

01 *Inschrijvingsnummer***37364-00***Nummer en dagtekening (dag en uur) van het depot*

82371-00 09.05.2007 , 13.54

Datum inschrijving

20.11.2007 ,

02 *Vervaldatum*

09.05.2012

03 *Naam van de deposant*

LG Innotek Co., Ltd.

04 *Adres (straat en nummer) van de deposant*33 Fl., LG Twin Tower West,
20, Yeouido-dong05 *Postcode, plaats en land van de deposant*Yeongdeungo-gu, Seoul 150-721,
Republiek Korea06 *Naam en adres van de gemachtigde of vermelding van het correspondentie-adres van de deposant*

Novagraaf Nederland B.V.

Hogehilweg 3

1101 CA Amsterdam-Zuidoost

Nederland.

08 *Afbeelding van de tekening of het model*

ZIE AFBEELDING(EN)

11 *Vermelding van het voortbrengsel gevolgd door de aanduiding van de klasse(n) en onderklasse(n)*

Verlichtingsapparaat (kl 26-05).

13 *Recht van voorrang als bedoeld in artikel 4 van het verdrag van Parijs tot bescherming van de Industriële Eigendom*Zuid-Korea, dd. 14 11 2006, nr. 30-
2006-0045260, LG Innotec Co. Ltd.14 *Vermelding van de naam van de werkelijke ontwerper van de tekening*

LEE Kwang Cheol

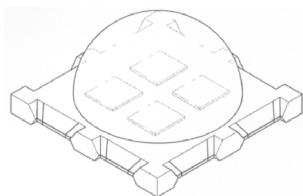

1.1 aanzicht in perspectief

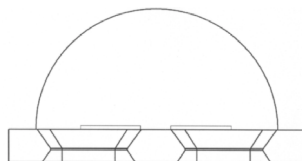

1.2 voor/achter aanzicht

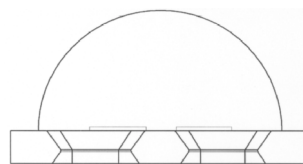

1.3 zijaanzicht

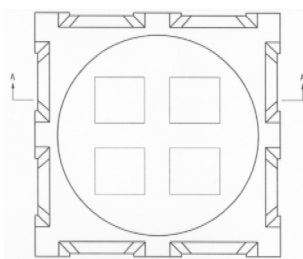

1.4 bovenaanzicht

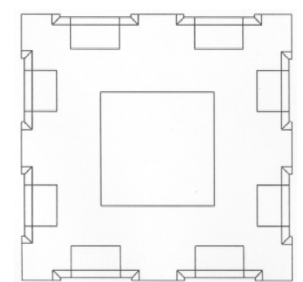

1.5 onderaanzicht

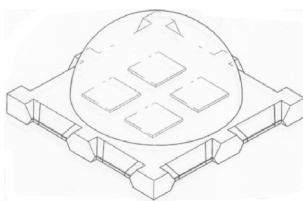

1.6 aanzicht in perspectief

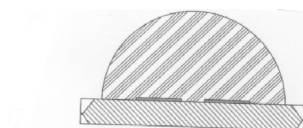

1.7 vooraanzicht/achteraanzicht/zijaanzicht

08 *Afbeelding van de tekening of het model*
ZIE AFBEELDING(EN)09 *Vermelding van de kleur(en)*groen, donkergroen, rood, zwart, geel,
wit, blauw, lichtblauw,bruin, grijs11 *Vermelding van het voortbrengsel gevolgd door de aanduiding van de klasse(n) en onderklasse(n)*

Opbergbox (kl 9-03).

14 *Vermelding van de naam van de werkelijke ontwerper van de tekening*

HOF Ron

01 *Inschrijvingsnummer***37365-00***Nummer en dagtekening (dag en uur) van het depot*

82375-00 14.05.2007 , 08.00

Datum inschrijving

06.11.2007 ,

02 *Vervaldatum*

14.05.2012

03 *Naam van de deposant*

Jolly'R Games V.O.F.

04 *Adres (straat en nummer) van de deposant*

Beverwijkerstraatweg 86

05 *Postcode, plaats en land van de deposant*

1901 NL Castricum,

Nederland



- 01 *Inschrijvingsnummer*
37366-00
Nummer en dagtekening (dag en uur) van het depot
82376-00 14.05.2007 , 08.00
Datum inschrijving
06.11.2007 ,
- 02 *Vervaldatum*
14.05.2012
- 03 *Naam van de deposant*
Jolly'R Games V.O.F.
- 04 *Adres (straat en nummer) van de deposant*
Beverwijkerstraatweg 86
- 05 *Postcode, plaats en land van de deposant*
1901 NL Castricum,
Nederland
- 08 *Afbeelding van de tekening of het model*
ZIE AFBELDING(EN)
- 09 *Vermelding van de kleur(en)*
groen, blauw, zwart, wit, geel, rood
- 11 *Vermelding van het voortbrengsel gevolgd door de aanduiding van de klasse(n) en onderklasse(n)*
Speelkleed voor casinospel (kl 6-13; 21-01).
- 12 *Beschrijving van de kenmerkende eigenschappen van het nieuwe uiterlijk van het voortbrengsel; in voorkomend geval, vermelding van de onderdelen van de tekening of het model waarop de kleuren betrekking hebben*
Casinokleed is aan 2 kanten bedrukt met aan 1 kant pokerspel en andere kant paardenspel; casinokleed heeft afmeting van 1,25 mtr x 2 mtr.
- 14 *Vermelding van de naam van de werkelijke ontwerper van de tekening*
HOF Ron



- 01 *Numéro d'enregistrement*
37367-00

Numéro, date et heure du dépôt
82384-00 22.05.2007 , 09.27

Date de l'enregistrement
28.11.2007 ,

- 02 *Date d'échéance*
22.05.2012

- 03 *Nom du déposant*
Firma Carl Freudenberg K.G.

- 04 *Adresse (rue et numéro) du déposant*
Höhnerweg 2-4

- 05 *Code postal, localité et pays du déposant*
D-69469 Weinheim,
Allemagne

- 06 *Nom et adresse du mandataire ou indication de l'adresse postale du déposant*
Office Ernest T. FREYLINGER S.A.
234 route d' Arlon
L-8010 Strassen
Luxembourg.

- 08 *Reproduction du dessin ou modèle*
VOIR REPRODUCTION(S)

- 11 *Indication du produit suivi de la (des) classe(s) et de la (des) sous-classe(s)*
Essoreuse pour balai à franges (cl 7-05).

- 14 *Indication du nom du véritable créateur du dessin ou modèle*
LESLEY Paul M.





01 *Inschrijvingsnummer*
37368-01

Nummer en dagtekening (dag en uur) van het depot

82386-01 23.05.2007 , 11.00

Datum inschrijving

21.11.2007 ,

02 *Vervaldatum*

23.05.2012

03 *Naam van de deposant*

Marcella E.C. Hazenack

04 *Adres (straat en nummer) van de deposant*

Amstelpad 25

05 *Postcode, plaats en land van de deposant*

3181 EA Rozenburg,
Nederland

08 *Afbeelding van de tekening of het model*
ZIE AFBEELDING(EN)

11 *Vermelding van het voortbrengsel gevolgd door de aanduiding van de klasse(n) en onderklasse(n)*

Ornament (11-02).

14 *Vermelding van de naam van de werkelijke ontwerper van de tekening*

HAZENACK Marcella



01 *Inschrijvingsnummer*
37368-02

Nummer en dagtekening (dag en uur) van het depot

82386-02 23.05.2007 , 11.00

Datum inschrijving

21.11.2007 ,

02 *Vervaldatum*

23.05.2012

03 *Naam van de deposant*

Marcella E.C. Hazenack

04 *Adres (straat en nummer) van de deposant*

Amstelpad 25

05 *Postcode, plaats en land van de deposant*

3181 EA Rozenburg,
Nederland

08 *Afbeelding van de tekening of het model*
ZIE AFBEELDING(EN)

11 *Vermelding van het voortbrengsel gevolgd door de aanduiding van de klasse(n) en onderklasse(n)*

Ornament (kl 11-02).



01 *Inschrijvingsnummer*
37369-00

Nummer en dagtekening (dag en uur) van het depot

82387-00 24.05.2007 , 08.00

Datum inschrijving

20.11.2007 ,

02 *Vervaldatum*

24.05.2012

03 *Naam van de deposant*

Minjon Beheer BV

04 *Adres (straat en nummer) van de deposant*

Hoefstraat 5 a

05 *Postcode, plaats en land van de deposant*

5406 VX Uden,
Nederland

08 *Afbeelding van de tekening of het model*
ZIE AFBEELDING(EN)

11 *Vermelding van het voortbrengsel gevolgd door de aanduiding van de klasse(n) en onderklasse(n)*

Tuingereedschap (kl 8-05).



01 *Inschrijvingsnummer*
37370-00

Nummer en dagtekening (dag en uur) van het depot

82394-00 01.06.2007 , 08.00

Datum inschrijving

28.11.2007 ,

02 *Vervaldatum*

01.06.2012

03 *Naam van de deposant*

TELENET N.V.

04 *Adres (straat en nummer) van de deposant*

Liersesteenweg 4

05 *Postcode, plaats en land van de deposant*

2800 Mechelen,
België

06 *Naam en adres van de gemachtigde of vermelding van het correspondentie-adres van de deposant*

REMARKABLE N.V.
Onafhankelijkheidslaan 14
B-9000 Gent
België.

08 *Afbeelding van de tekening of het model*
ZIE AFBEELDING(EN)

09 *Vermelding van de kleur(en)*

geel, zwart, wit

11 *Vermelding van het voortbrengsel gevolgd door de aanduiding van de klasse(n) en onderklasse(n)*

Poppetje (kl 21-01).





- 01 *Inschrijvingsnummer*
37371-00

Nummer en dagtekening (dag en uur) van het depot

82407-00 11.06.2007 , 08.00

Datum inschrijving

20.11.2007 ,

- 02 *Vervaldatum*
11.06.2012

- 03 *Naam van de deposant*
Klaas van der Kluit

- 04 *Adres (straat en nummer) van de deposant*
Benedenlangs 195

- 05 *Postcode, plaats en land van de deposant*
1025 KG Amsterdam,
Nederland

- 06 *Naam en adres van de gemachtigde of vermelding van het correspondentie-adres van de deposant*

Robert Hendrik van der Kluit
Hoefblad 48
1441 VN Purmerend
Nederland.

- 08 *Afbeelding van de tekening of het model*
ZIE AFBEELDING(EN)

- 09 *Vermelding van de kleur(en)*
zwart, zilverkleurig.

- 11 *Vermelding van het voortbrengsel gevolgd door de aanduiding van de klasse(n) en onderklasse(n)*

Poepgrijper (kl 30-99).

- 14 *Vermelding van de naam van de werkelijke ontwerper van de tekening*
VAN DER KLUFT Klaas



- 01 *Inschrijvingsnummer*
37372-00

Nummer en dagtekening (dag en uur) van het depot

82415-00 19.06.2007 , 08.00

Datum inschrijving

29.11.2007 ,

- 02 *Vervaldatum*
19.06.2012

- 03 *Naam van de deposant*
Hapro International Ede B.V.

- 04 *Adres (straat en nummer) van de deposant*
Argonstraat 58

- 05 *Postcode, plaats en land van de deposant*
6718 WT Ede,
Nederland

- 06 *Naam en adres van de gemachtigde of vermelding van het correspondentie-adres van de deposant*

H.C. den Besten
h.o.d.n. EDB Design
Van Reedeweg 28
3927 BV Renswoude
Nederland.

- 08 *Afbeelding van de tekening of het model*
ZIE AFBEELDING(EN)

- 11 *Vermelding van het voortbrengsel gevolgd door de aanduiding van de klasse(n) en onderklasse(n)*

Uitzetijzer (kl 8-07, 09).

- 14 *Vermelding van de naam van de werkelijke ontwerper van de tekening*
DEN BESTEN Hendrik Cornelis

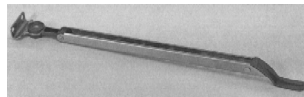
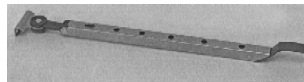

- 01 *Inschrijvingsnummer*
37373-01

Nummer en dagtekening (dag en uur) van het depot

82416-01 19.06.2007 , 08.00

Datum inschrijving

27.11.2007 ,

- 02 *Vervaldatum*
19.06.2012

- 03 *Naam van de deposant*
Franco Meraldi

- 04 *Adres (straat en nummer) van de deposant*
Schepel 4

- 05 *Postcode, plaats en land van de deposant*
3763 WD Soest,
Nederland

- 08 *Afbeelding van de tekening of het model*
ZIE AFBEELDING(EN)

- 11 *Vermelding van het voortbrengsel gevolgd door de aanduiding van de klasse(n) en onderklasse(n)*

Verlichtingsarmatuur met luidspreker
(kl 14-01; 26-05).

- 14 *Vermelding van de naam van de werkelijke ontwerper van de tekening*
MERALDI Franco

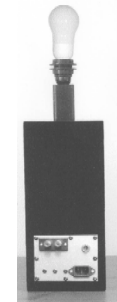
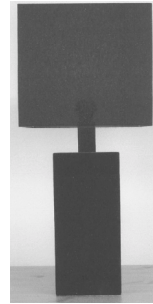

- 01 *Inschrijvingsnummer*
37373-02

Nummer en dagtekening (dag en uur) van het depot

82416-02 19.06.2007 , 08.00

Datum inschrijving

27.11.2007 ,

- 02 *Vervaldatum*
19.06.2012

- 03 *Naam van de deposant*
Franco Meraldi

- 04 *Adres (straat en nummer) van de deposant*
Schepel 4

- 05 *Postcode, plaats en land van de deposant*
3763 WD Soest,
Nederland

- 08 *Afbeelding van de tekening of het model*
ZIE AFBEELDING(EN)

- 11 *Vermelding van het voortbrengsel gevolgd door de aanduiding van de klasse(n) en onderklasse(n)*

Verlichtingsarmatuur met luidspreker
(kl 14-01; 26-05).

- 14 *Vermelding van de naam van de werkelijke ontwerper van de tekening*
MERALDI Franco

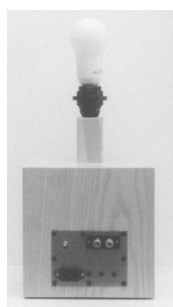
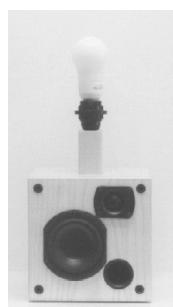
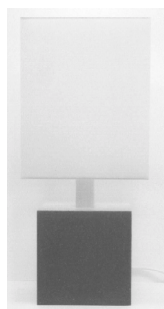

- 01 *Inschrijvingsnummer*
37373-03
Nummer en dagtekening (dag en uur) van het depot
82416-03 19.06.2007 , 08.00
Datum inschrijving
27.11.2007 ,
- 02 *Vervaldatum*
19.06.2012
- 03 *Naam van de deposant*
Franco Meraldi
- 04 *Adres (straat en nummer) van de deposant*
Schepel 4
- 05 *Postcode, plaats en land van de deposant*
3763 WD Soest,
Nederland
- 08 *Afbeelding van de tekening of het model*
ZIE AFBEELDING(EN)
- 11 *Vermelding van het voortbrengsel gevolgd door de aanduiding van de klasse(n) en onderklasse(n)*
Verlichtingsarmatuur met luidspreker (kl 14-01, 26-05).
- 14 *Vermelding van de naam van de werkelijke ontwerper van de tekening*
MERALDI Franco

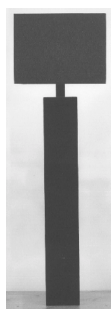

- 01 *Inschrijvingsnummer*
37374-00
Nummer en dagtekening (dag en uur) van het depot
82425-00 20.08.2007 , 08.00
Datum inschrijving
26.11.2007 ,
- 02 *Vervaldatum*
20.08.2012
- 03 *Naam van de deposant*
Haarman Installatietechniek vof
- 04 *Adres (straat en nummer) van de deposant*
Lipperkerkstraat 12
- 05 *Postcode, plaats en land van de deposant*
7511 DA Enschede,
Nederland
- 08 *Afbeelding van de tekening of het model*
ZIE AFBEELDING(EN)
- 11 *Vermelding van het voortbrengsel gevolgd door de aanduiding van de klasse(n) en onderklasse(n)*
Berging voor scootmobiel (kl 25-03).
- 14 *Vermelding van de naam van de werkelijke ontwerper van de tekening*
HAARMAN Henk

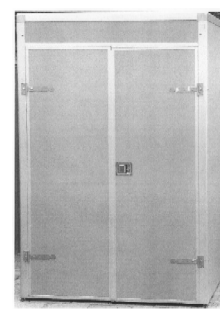

- 01 *Inschrijvingsnummer*
37375-00
Nummer en dagtekening (dag en uur) van het depot
82450-00 19.09.2007 , 08.00
Datum inschrijving
20.11.2007 ,
- 02 *Vervaldatum*
19.09.2012
- 03 *Naam van de deposant*
Edwin Rood
- 04 *Adres (straat en nummer) van de deposant*
De Hoop 38
- 05 *Postcode, plaats en land van de deposant*
1911 KZ Uitgeest,
Nederland
- 08 *Afbeelding van de tekening of het model*
ZIE AFBEELDING(EN)
- 11 *Vermelding van het voortbrengsel gevolgd door de aanduiding van de klasse(n) en onderklasse(n)*
Afvoer/inbouwreservoirtester (kl 10-04; 23-01).
- 12 *Beschrijving van de kenmerkende eigenschappen van het nieuwe uiterlijk van het voortbrengsel; in voorkomend geval, vermelding van de onderdelen van de tekening of het model waarop de kleuren betrekking hebben*
Dit hulpstuk is hol van binnen; dit hulpstuk begint met een korte buis met een diameter van 45 mm met afgeschuinde kanten aan het begin; de korte buis van 45 mm verloopt in een U vorm naar een brede buis met een diameter van 90 mm met afgeschuinde kanten op het eind; de brede buis is iets langer dan de smalle buis.
- 14 *Vermelding van de naam van de werkelijke ontwerper van de tekening*
ROOD Edwin

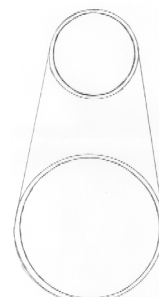

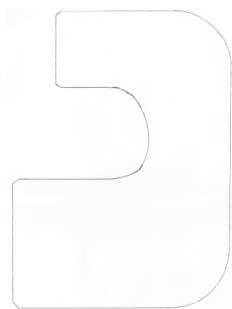

01 *Inschrijvingsnummer*
37376-00

Nummer en dagtekening (dag en uur) van het depot

82474-00 20.08.2007 , 08.00

Datum inschrijving

20.11.2007 ,

02 *Vervaldatum*

20.08.2012

03 *Naam van de deposant*

Yvonne Marijke de Bruijn

04 *Adres (straat en nummer) van de deposant*

Nieuwegracht 35 b

05 *Postcode, plaats en land van de deposant*

3512 LD Utrecht,
Nederland

08 *Afbeelding van de tekening of het model*

ZIE AFBEELDING(EN)

11 *Vermelding van het voortbrengsel gevolgd door de aanduiding van de klasse(n) en onderklasse(n)*

Peritoneaal dialyse catheterhouder (kl 24-02, 04).

12 *Beschrijving van de kenmerkende eigenschappen van het nieuwe uiterlijk van het voortbrengsel; in voorkomend geval, vermelding van de onderdelen van de tekening of het model waarop de kleuren betrekking hebben*

De catheterhouder is van elastisch kant; de drukkers zitten op smal elastiek; de tunnels voor het tussenstuk en de einddop zijn van elastisch tricot.

14 *Vermelding van de naam van de werkelijke ontwerper van de tekening*

DE BRUIJN Yvonne

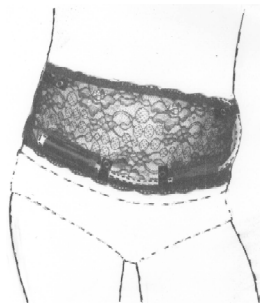

01 *Inschrijvingsnummer*
37377-01

Nummer en dagtekening (dag en uur) van het depot

82507-01 19.09.2007 , 14.46

Datum inschrijving

23.11.2007 ,

02 *Vervaldatum*

19.09.2012

03 *Naam van de deposant*

Lumina Italia S.r.l.

04 *Adres (straat en nummer) van de deposant*

Via Casorezzo 63

05 *Postcode, plaats en land van de deposant*

20010 Arluno (MI),
Italië

06 *Naam en adres van de gemachtigde of vermelding van het correspondentie-adres van de deposant*

Nederlandsch Octrooibureau

J.W. Frisolaan 13

2517 JS 's-Gravenhage

Nederland.

08 *Afbeelding van de tekening of het model*

ZIE AFBEELDING(EN)

11 *Vermelding van het voortbrengsel gevolgd door de aanduiding van de klasse(n) en onderklasse(n)*

Verlichtingsapparatuur (kl 26-05).

13 *Recht van voorrang als bedoeld in artikel 4 van het verdrag van Parijs tot bescherming van de Industriële Eigendom*

Italië, dd. 21 03 2007, nr. MI2007O-00062, Lumina Italia S.r.l.

14 *Vermelding van de naam van de werkelijke ontwerper van de tekening*

KAUFMAN Yaacov

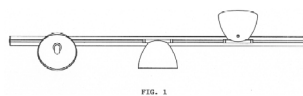

FIG. 1

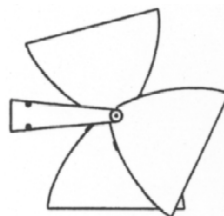

FIG. 2

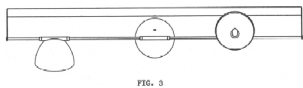

FIG. 3

01 *Inschrijvingsnummer*
37377-02

Nummer en dagtekening (dag en uur) van het depot

82507-02 19.09.2007 , 14.46

Datum inschrijving

23.11.2007 ,

02 *Vervaldatum*

19.09.2012

03 *Naam van de deposant*

Lumina Italia S.r.l.

04 *Adres (straat en nummer) van de deposant*

Via Casorezzo 63

05 *Postcode, plaats en land van de deposant*

20010 Arluno (MI),
Italië

06 *Naam en adres van de gemachtigde of vermelding van het correspondentie-adres van de deposant*

Nederlandsch Octrooibureau

J.W. Frisolaan 13

2517 JS 's-Gravenhage

Nederland.

08 *Afbeelding van de tekening of het model*

ZIE AFBEELDING(EN)

11 *Vermelding van het voortbrengsel gevolgd door de aanduiding van de klasse(n) en onderklasse(n)*

Verlichtingsapparatuur (kl 26-05).

13 *Recht van voorrang als bedoeld in artikel 4 van het verdrag van Parijs tot bescherming van de Industriële Eigendom*

Italië, dd. 21 03 2007, nr. MI2007O-00062, Lumina Italia S.r.l.

14 *Vermelding van de naam van de werkelijke ontwerper van de tekening*

KAUFMAN Yaacov

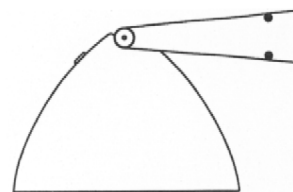

FIG. 4

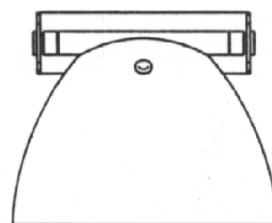

FIG. 5

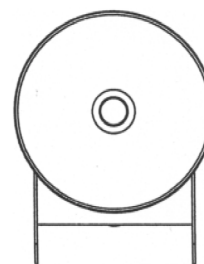

FIG. 6

01 *Inschrijvingsnummer*
37377-03

Nummer en dagtekening (dag en uur) van het depot

82507-03 19.09.2007 , 14.46

Datum inschrijving

23.11.2007 ,

- 02 *Vervaldatum*
19.09.2012
- 03 *Naam van de deposant*
Lumina Italia S.r.l.
- 04 *Adres (straat en nummer) van de deposant*
Via Casorezzo 63
- 05 *Postcode, plaats en land van de deposant*
20010 Arluno (MI),
Italië
- 06 *Naam en adres van de gemachtigde of vermelding van het correspondentie-adres van de deposant*
Nederlandsch Octrooibureau
J.W. Frisolaan 13
2517 JS 's-Gravenhage
Nederland.
- 08 *Afbeelding van de tekening of het model*
ZIE AFBELDING(EN)
- 11 *Vermelding van het voortbrengsel gevolgd door de aanduiding van de klasse(n) en onderklasse(n)*
Verlichtingsapparatuur (kl 26-05).
- 13 *Recht van voorrang als bedoeld in artikel 4 van het verdrag van Parijs tot bescherming van de Industriële Eigendom*
Italië, dd. 21 03 2007, nr. MI2007O-00062, Lumina Italia S.r.l.
- 14 *Vermelding van de naam van de werkelijke ontwerper van de tekening*
KAUFMAN Yaacov

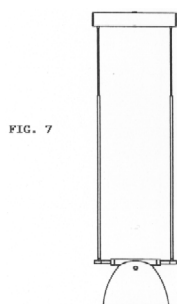

FIG. 7

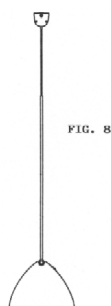

FIG. 8

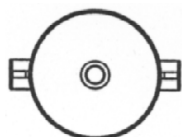

FIG. 9

- 01 *Inschrijvingsnummer*
37377-04
Nummer en dagtekening (dag en uur) van het depot
82507-04 19.09.2007 , 14.46
Datum inschrijving
23.11.2007 ,

- 02 *Vervaldatum*
19.09.2012
- 03 *Naam van de deposant*
Lumina Italia S.r.l.
- 04 *Adres (straat en nummer) van de deposant*
Via Casorezzo 63
- 05 *Postcode, plaats en land van de deposant*
20010 Arluno (MI),
Italië
- 06 *Naam en adres van de gemachtigde of vermelding van het correspondentie-adres van de deposant*
Nederlandsch Octrooibureau
J.W. Frisolaan 13
2517 JS 's-Gravenhage
Nederland.
- 08 *Afbeelding van de tekening of het model*
ZIE AFBELDING(EN)
- 11 *Vermelding van het voortbrengsel gevolgd door de aanduiding van de klasse(n) en onderklasse(n)*
Verlichtingsapparatuur (kl 26-05).
- 13 *Recht van voorrang als bedoeld in artikel 4 van het verdrag van Parijs tot bescherming van de Industriële Eigendom*
Italië, dd. 21 03 2007, nr. MI2007O-00062, Lumina Italia S.r.l.
- 14 *Vermelding van de naam van de werkelijke ontwerper van de tekening*
KAUFMAN Yaacov

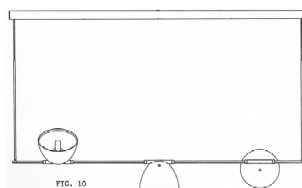

FIG. 10

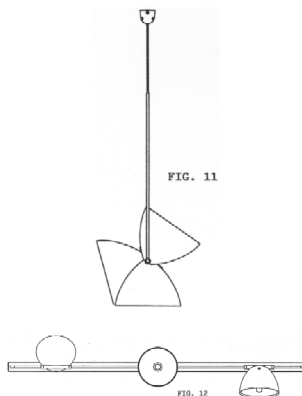

FIG. 11

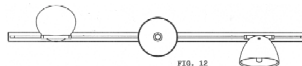

FIG. 12

- 01 *Inschrijvingsnummer*
37378-01
Nummer en dagtekening (dag en uur) van het depot
82543-01 10.10.2007 , 15.00
Datum inschrijving
04.12.2007 ,
- 02 *Vervaldatum*
10.10.2012
- 03 *Naam van de deposant*
Jensun Holding BV
- 04 *Adres (straat en nummer) van de deposant*
Havenpark 30

- 05 *Postcode, plaats en land van de deposant*
4301 CE Zierikzee,
Nederland
- 08 *Afbeelding van de tekening of het model*
ZIE AFBELDING(EN)
- 09 *Vermelding van de kleur(en)*
zwart, wit, zilverkleurig, grijs, rood,
geel, groen, blauw
- 11 *Vermelding van het voortbrengsel gevolgd door de aanduiding van de klasse(n) en onderklasse(n)*
Homogenisator voor
brandstofverbetering (kl 15-02).



- 01 *Inschrijvingsnummer*
37378-02

Nummer en dagtekening (dag en uur) van het depot

82543-02 10.10.2007 , 15.00

Datum inschrijving

04.12.2007 ,

02 *Vervaldatum*

10.10.2012

03 *Naam van de deposant*

Jensun Holding BV

04 *Adres (straat en nummer) van de deposant*

Havenpark 30

05 *Postcode, plaats en land van de deposant*

4301 CE Zierikzee,
Nederland

08 *Afbeelding van de tekening of het model*

ZIE AFBEELDING(EN)

09 *Vermelding van de kleur(en)*

zwart, wit, zilverkleurig, grijs, groen,
rood, geel

11 *Vermelding van het voortbrengsel gevolgd door de aanduiding van de klasse(n) en onderklasse(n)*

Homogenisator voor
brandstofverbetering (kl 15-02).



01 *Inschrijvingsnummer*

37378-03

Nummer en dagtekening (dag en uur) van het depot

82543-03 10.10.2007 , 15.00

Datum inschrijving

04.12.2007 ,

02 *Vervaldatum*

10.10.2012

03 *Naam van de deposant*

Jensun Holding BV

04 *Adres (straat en nummer) van de deposant*

Havenpark 30

05 *Postcode, plaats en land van de deposant*

4301 CE Zierikzee,
Nederland

08 *Afbeelding van de tekening of het model*

ZIE AFBEELDING(EN)

09 *Vermelding van de kleur(en)*

zwart, wit, zilverkleurig, grijs, groen,
rood, geel

11 *Vermelding van het voortbrengsel gevolgd door de aanduiding van de klasse(n) en onderklasse(n)*

Homogenisator voor re-generatie van
brandstofsludge-afval (kl 15-02).



01 *Inschrijvingsnummer*

37378-04

Nummer en dagtekening (dag en uur) van het depot

82543-04 10.10.2007 , 15.00

Datum inschrijving

04.12.2007 ,

02 *Vervaldatum*

10.10.2012

03 *Naam van de deposant*

Jensun Holding BV

04 *Adres (straat en nummer) van de deposant*

Havenpark 30

05 *Postcode, plaats en land van de deposant*

4301 CE Zierikzee,
Nederland

08 *Afbeelding van de tekening of het model*

ZIE AFBEELDING(EN)

09 *Vermelding van de kleur(en)*

zwart, wit, zilverkleurig, grijs, rood,
geel, groen, blauw

11 *Vermelding van het voortbrengsel gevolgd door de aanduiding van de klasse(n) en onderklasse(n)*

Homogenisator voor reductie van
sludge-afval in brandstof (kl 15-02).



01 *Inschrijvingsnummer*
37378-05

Nummer en dagtekening (dag en uur) van het depot

82543-05 10.10.2007 , 15.00

Datum inschrijving

04.12.2007 ,

02 *Vervaldatum*

10.10.2012

03 *Naam van de deposant*

Jensun Holding BV

04 *Adres (straat en nummer) van de deposant*

Havenpark 30

05 *Postcode, plaats en land van de deposant*

4301 CE Zierikzee,
Nederland

08 *Afbeelding van de tekening of het model*

ZIE AFBEELDING(EN)

09 *Vermelding van de kleur(en)*

zwart, wit, zilverkleurig, grijs, rood,
geel, groen, blauw

11 *Vermelding van het voortbrengsel gevolgd door de aanduiding van de klasse(n) en onderklasse(n)*

Homogenisator voor katerinjectie in
brandstof (kl 15-02).



01 *Inschrijvingsnummer*
37379-00

Nummer en dagtekening (dag en uur) van het depot

82476-00 20.08.2007 , 08.00

Datum inschrijving

06.12.2007 ,

02 *Vervaldatum*

20.08.2012

03 *Naam van de deposant*

de Zwart Abram Gerhard Julius

04 *Adres (straat en nummer) van de deposant*

Doelenstraat 88

05 *Postcode, plaats en land van de deposant*

2611 NW Delft,
Nederland

08 *Afbeelding van de tekening of het model*

ZIE AFBEELDING(EN)

11 *Vermelding van het voortbrengsel gevolgd door de aanduiding van de klasse(n) en onderklasse(n)*

Laptohouder (kl 14-02, 99).

14 *Vermelding van de naam van de werkelijke ontwerper van de tekening*

DE ZWART Abram Gerhard Julius;
FLECKENSTEIN Martin John Erich

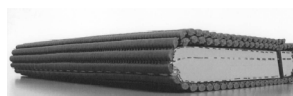
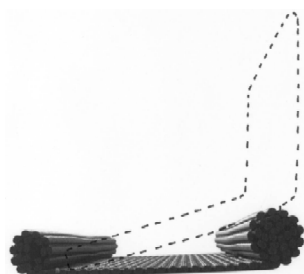
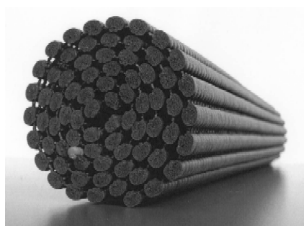

#@mmpp 1564





Rubriek II

Rubrique II

Beneluxdepots ingeschreven overeenkomstig artikel 3.11 van het Benelux-verdrag inzake de intellectuele eigendom waarvan door de deposant opschorting van de publicatie van de inschrijving is gevraagd (artikel 3.12 van het Benelux-verdrag inzake de intellectuele eigendom).

- 01 Volgnummer van de inschrijving, datum van inschrijving;
- 15 Vermelding van de termijn waarvoor opschorting van de publicatie werd gevraagd.

Dépôts Benelux enregistrés conformément aux dispositions de l'article 3.11 de la Convention Benelux en matière de propriété intellectuelle pour lesquels le déposant a demandé l'ajournement de la publication de l'enregistrement (article 3.12 de la Convention Benelux en matière de propriété intellectuelle).

- 01 Numéro d'ordre de l'enregistrement, la date d'enregistrement;
- 15 Indication de la période d'ajournement de la publication.



01 *Inschrijvingsnummer*
37380-00

15 *Vermelding van de uiterlijke opschortingsda-
tum van de publicatie*
20.05.2008

#@mmpp 7



Rubriek III Rubrique III

Beneluxdepots ingeschreven overeenkomstig artikel 3.11 van het Benelux-verdrag inzake de intellectuele eigendom waarvan door de deposant opschorting van de publicatie van de inschrijving werd gevraagd.

- 01 Volgnummer van de inschrijving alsmede nummer en dagtekening (dag, uur en minuut) van het depot, datum van inschrijving;
- 02 Datum waarop de geldigheidsduur van de inschrijving verstrijkt;
- 03 Naam van de deposant;
- 04 Adres (straat);
- 05 Plaats en land;
- 06 In voorkomend geval, naam en adres van de gemachtigde of, in voorkomend geval, vermelding van het correspondentie-adres van de deposant;
- 08 Afbeelding(en) van de tekening of het model;
- 09 In voorkomend geval, vermelding van de kleur(en);
- 10 in voorkomend geval, nadere omschrijving van de onder code 09 genoemde kleur(en);
- 11 Vermelding van het voortbrengsel alsmede klasse(n) en onderklasse(n) aanduiding;
- 12 In voorkomend geval, vermelding van de kenmerkende eigenschappen van de tekening of het model;
- 13 In voorkomend geval, vermelding van het recht van voorrang als bedoeld in artikel 4 van het Verdrag van Parijs tot bescherming van de Industriële Eigendom;
- 14 In voorkomend geval, vermelding van de naam van de werkelijke ontwerper van de tekening of het model;
- 15 Vermelding van de termijn waarvoor opschorting van de publicatie werd gevraagd.

Dépôts Benelux enregistrés conformément aux dispositions de l'article 3.11 de la Convention Benelux en matière de propriété intellectuelle pour lesquels le déposant avait demandé l'ajournement de la publication.

- 01 Numéro d'ordre de l'enregistrement ainsi que le numéro et la date (jour, heure et minute) du dépôt, la date d'enregistrement;
- 02 Date d'échéance de la durée de protection de l'enregistrement;
- 03 Nom du déposant;
- 04 Adresse (rue);
- 05 Localité et pays;
- 06 Le cas échéant, le nom et l'adresse du mandataire ou, le cas échéant, l'indication de l'adresse postale du déposant;
- 08 Reproduction(s) du dessin ou du modèle;
- 09 Le cas échéant, l'indication de la (des) couleur(s);
- 10 Le cas échéant, la description de la (des) couleur(s) mentionnée(s) au code 09;
- 11 Indication du produit ainsi que l'indication de la (des) classe(s) et de la (des) sous-classe(s);
- 12 Le cas échéant, l'indication des éléments caractéristiques du dessin ou du modèle;
- 13 Le cas échéant, l'indication du droit de priorité tel que visé à l'article 4 de la Convention de Paris pour la protection de la Propriété Industrielle;
- 14 Le cas échéant, l'indication du nom du véritable créateur du dessin ou du modèle;
- 15 Indication de la période d'ajournement de la publication.



- 01 *Inschrijvingsnummer*
37241-01
Nummer en dagtekening (dag en uur) van het depot
82255-01 12.01.2007 , 15.19
Datum inschrijving
28.06.2007 ,
- 02 *Vervaldatum*
12.01.2012
- 03 *Naam van de deposant*
General Biscuits Nederland B.V.
- 04 *Adres (straat en nummer) van de deposant*
Tuinzigtlaan 15 B
- 05 *Postcode, plaats en land van de deposant*
4813 XH Breda,
Nederland
- 06 *Naam en adres van de gemachtigde of vermelding van het correspondentie-adres van de deposant*
Matchmark BV
Herengracht 122
1015 BT Amsterdam
Nederland.
- 08 *Afbeelding van de tekening of het model*
ZIE AFBEELDING(EN)
- 09 *Vermelding van de kleur(en)*
groen, lichtgeel, oranje, lichtbruin,
oranje, geel, wit
- 11 *Vermelding van het voortbrengsel gevolgd door de aanduiding van de klasse(n) en onderklasse(n)*
Grafisch symbool (kl 99).
- 15 *Vermelding van de uiterlijke opschortingsdatum van de publicatie*
01.01.2008



- 01 *Inschrijvingsnummer*
37241-02
Nummer en dagtekening (dag en uur) van het depot
82255-02 12.01.2007 , 15.19
Datum inschrijving
28.06.2007 ,
- 02 *Vervaldatum*
12.01.2012
- 03 *Naam van de deposant*
General Biscuits Nederland B.V.
- 04 *Adres (straat en nummer) van de deposant*
Tuinzigtlaan 15 B
- 05 *Postcode, plaats en land van de deposant*
4813 XH Breda,
Nederland

- 06 *Naam en adres van de gemachtigde of vermelding van het correspondentie-adres van de deposant*
Matchmark BV
Herengracht 122
1015 BT Amsterdam
Nederland.
- 08 *Afbeelding van de tekening of het model*
ZIE AFBEELDING(EN)
- 09 *Vermelding van de kleur(en)*
groen, lichtgeel, oranje, lichtbruin,
oranje, geel, wit
- 11 *Vermelding van het voortbrengsel gevolgd door de aanduiding van de klasse(n) en onderklasse(n)*
Grafisch symbool (kl 99).
- 15 *Vermelding van de uiterlijke opschortingsdatum van de publicatie*
01.01.2008



- 01 *Inschrijvingsnummer*
37241-03
Nummer en dagtekening (dag en uur) van het depot
82255-03 12.01.2007 , 15.19
Datum inschrijving
28.06.2007 ,
- 02 *Vervaldatum*
12.01.2012
- 03 *Naam van de deposant*
General Biscuits Nederland B.V.
- 04 *Adres (straat en nummer) van de deposant*
Tuinzigtlaan 15 B
- 05 *Postcode, plaats en land van de deposant*
4813 XH Breda,
Nederland
- 06 *Naam en adres van de gemachtigde of vermelding van het correspondentie-adres van de deposant*
Matchmark BV
Herengracht 122
1015 BT Amsterdam
Nederland.
- 08 *Afbeelding van de tekening of het model*
ZIE AFBEELDING(EN)
- 09 *Vermelding van de kleur(en)*
groen, lichtpaars, lila, rood, lichtbruin,
donkerpaars, wit
- 15 *Vermelding van de uiterlijke opschortingsdatum van de publicatie*
01.01.2008



- 01 *Inschrijvingsnummer*
37296-02
Nummer en dagtekening (dag en uur) van het depot
82240-02 09.02.2007 , 10.00
Datum inschrijving
03.07.2007 ,
- 02 *Vervaldatum*
09.02.2012
- 03 *Naam van de deposant*
DOUWENGA Robert
- 04 *Adres (straat en nummer) van de deposant*
Molendijk 20
- 05 *Postcode, plaats en land van de deposant*
4696 BL Stavenisse,
Nederland
- 08 *Afbeelding van de tekening of het model*
ZIE AFBEELDING(EN)
- 11 *Vermelding van het voortbrengsel gevolgd door de aanduiding van de klasse(n) en onderklasse(n)*
Toiletinbouw met afzuiginstallatie (kl 23-02, 04).
- 14 *Vermelding van de naam van de werkelijke ontwerper van de tekening*
DOUWENGA Robert
- 15 *Vermelding van de uiterlijke opschortingsdatum van de publicatie*
22.12.2007

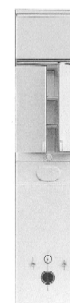
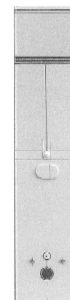

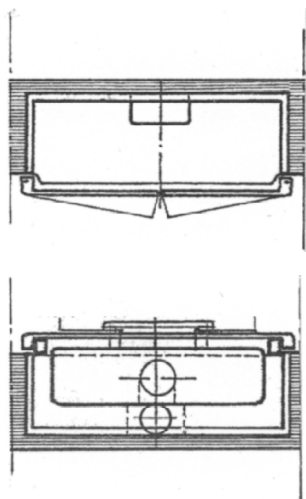

01 *Inschrijvingsnummer*
37297-00

Nummer en dagtekening (dag en uur) van het depot

82468-00 13.08.2007 , 08.00

Datum inschrijving

30.08.2007 ,

02 *Vervaldatum*

13.08.2012

03 *Naam van de deposant*

Esschert Design BV

04 *Adres (straat en nummer) van de deposant*

Euregioweg 225

05 *Postcode, plaats en land van de deposant*

7532 SM Enschede,
Nederland

08 *Afbeelding van de tekening of het model*

ZIE AFBEELDING(EN)

11 *Vermelding van het voortbrengsel gevolgd door de aanduiding van de klasse(n) en onderklasse(n)*

Laars (kl 2-04).

14 *Vermelding van de naam van de werkelijke ontwerper van de tekening*

MOSTERD Arend

15 *Vermelding van de uiterlijke opschortingsdatum van de publicatie*

01.01.2008



01 *Inschrijvingsnummer*
37327-00

Nummer en dagtekening (dag en uur) van het depot

06778-00 13.02.2007 , 09.30

Datum inschrijving

27.09.2007 ,

02 *Vervaldatum*

13.02.2012

03 *Naam van de deposant*

MOEBIUS DESIGN BVBA

04 *Adres (straat en nummer) van de deposant*

Stationsstraat 96

05 *Postcode, plaats en land van de deposant*

9450 Haaltert,
België

08 *Afbeelding van de tekening of het model*

ZIE AFBEELDING(EN)

11 *Vermelding van het voortbrengsel gevolgd door de aanduiding van de klasse(n) en onderklasse(n)*

Gecombineerd computertafel (stoel en tafel) (kl 6-01, 03, 05).

15 *Vermelding van de uiterlijke opschortingsdatum van de publicatie*

31.12.2007

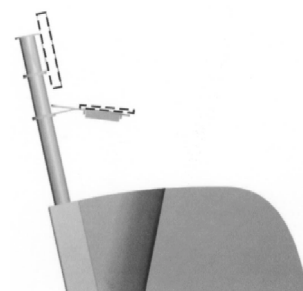
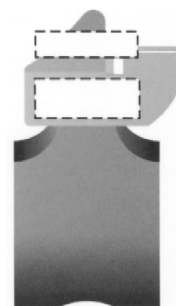
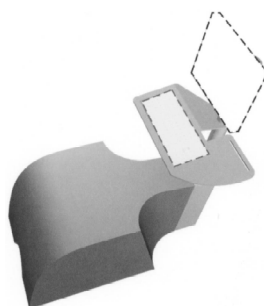
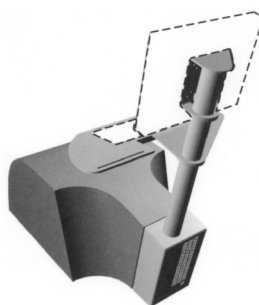

#@mmpp 174

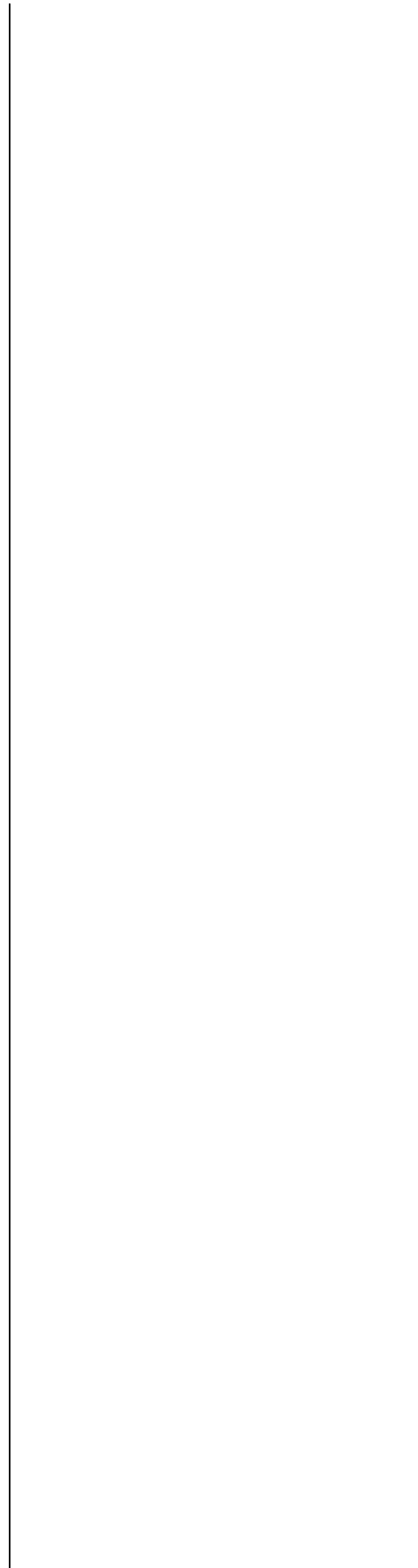



Rubriek VII Rubrique VII

Vernieuwingen van de overeenkomstig artikel 3.11 van het Benelux-verdrag inzake de intellectuele eigendom ingeschreven Beneluxdepots (artikel 3.14 van het Benelux-verdrag inzake de intellectuele eigendom).

- 01 Volgnummer van de inschrijving alsmede nummer en dagtekening (dag, uur en minuut) van het depot, datum van inschrijving;
- 02 Datum waarop de geldigheidsduur van de inschrijving verstrijkt;
- 03 Naam van de deposant;
- 04 Adres (straat);
- 05 Plaats en land;
- 06 In voorkomend geval, naam en adres van de gemachtigde of, in voorkomend geval, vermelding van het correspondentie-adres van de deposant;
- 08 Afbeelding(en) van de tekening of het model;
- 09 In voorkomend geval, vermelding van de kleur(en);
- 10 in voorkomend geval, nadere omschrijving van de onder code 09 genoemde kleur(en);
- 11 Vermelding van het voortbrengsel alsmede klasse(n) en onderklassen) aanduiding;
- 12 In voorkomend geval, vermelding van de kenmerkende eigenschappen van de tekening of het model;
- 13 In voorkomend geval, vermelding van het recht van voorrang als bedoeld in artikel 4 van het Verdrag van Parijs tot bescherming van de Industriële Eigendom;
- 14 In voorkomend geval, vermelding van de naam van de werkelijke ontwerper van de tekening of het model;
- 18 Datum van verzoek tot vernieuwing.

Renouvellements de dépôts Benelux enregistrés conformément à l'article 3.11 de la Convention Benelux en matière de propriété intellectuelle (article 3.14 de la Convention Benelux en matière de propriété intellectuelle).

- 01 Numéro d'ordre de l'enregistrement ainsi que le numéro et la date (jour, heure et minute) du dépôt, la date d'enregistrement;
- 02 Date d'échéance de la durée de protection de l'enregistrement;
- 03 Nom du déposant;
- 04 Adresse (rue);
- 05 Localité et pays;
- 06 Le cas échéant, le nom et l'adresse du mandataire ou, le cas échéant, l'indication de l'adresse postale du déposant;
- 08 Reproduction(s) du dessin ou du modèle;
- 09 Le cas échéant, l'indication de la (des) couleur(s);
- 10 Le cas échéant, la description de la (des) couleur(s) mentionnée(s) au code 09;
- 11 Indication du produit ainsi que l'indication de la (des) classe(s) et de la (des) sous-classe(s);
- 12 Le cas échéant, l'indication des éléments caractéristiques du dessin ou du modèle;
- 13 Le cas échéant, l'indication du droit de priorité tel que visé à l'article 4 de la Convention de Paris pour la protection de la Propriété Industrielle;
- 14 Le cas échéant, l'indication du nom du véritable créateur du dessin ou du modèle;
- 18 Date de la requête de renouvellement.



- 01 *Numéro d'enregistrement*
16667-00
Numéro, date et heure du dépôt
04226-00 21.10.1987, 14.10
- 02 *Date d'échéance*
21.10.2012
- 03 *Nom du déposant*
THE GILLETTE COMPANY,
Delaware corporation
- 04 *Adresse (rue et numéro) du déposant*
Prudential Tower Building
- 05 *Code postal, localité et pays du déposant*
Boston - Massachusetts 02199,
Etats-Unis d'Amérique
- 06 *Nom et adresse du mandataire ou indication de l'adresse postale du déposant*
Bureau Gevers S.A.
Holidaystraat 5
B-1831 Diegem
Belgique.
- 08 *Reproduction du dessin ou modèle*
VOIR REPRODUCTION(S)
- 11 *Indication du produit suivi de la (des) classe(s) et de la (des) sous-classe(s)*
Distributeur d'éléments de rasoirs (cl 20-02; 28-03).
- 13 *Droit de priorité visé à l'article 4 de la Convention de Paris pour la protection de la Propriété Industrielle*
E.U.A., le 12 05 1987, no. 048784,
Michael J. GRAY.
- 18 *Date de réception de la requête du renouvellement*
10.10.2007

FIG. 1

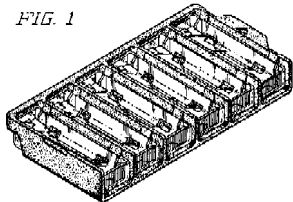

FIG. 2

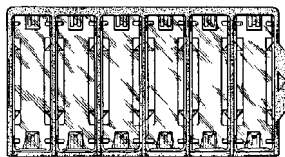

FIG. 3



FIG. 4

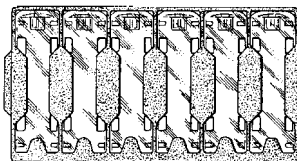

FIG. 5



FIG. 6



FIG. 7



- 01 *Numéro d'enregistrement*
16668-00
Numéro, date et heure du dépôt
04227-00 21.10.1987, 14.10
- 02 *Date d'échéance*
21.10.2012
- 03 *Nom du déposant*
THE GILLETTE COMPANY,
Delaware corporation
- 04 *Adresse (rue et numéro) du déposant*
Prudential Tower Building
- 05 *Code postal, localité et pays du déposant*
Boston - Massachusetts 02199,
Etats-Unis d'Amérique
- 06 *Nom et adresse du mandataire ou indication de l'adresse postale du déposant*
Bureau Gevers S.A.
Holidaystraat 5
B-1831 Diegem
Belgique.
- 08 *Reproduction du dessin ou modèle*
VOIR REPRODUCTION(S)
- 11 *Indication du produit suivi de la (des) classe(s) et de la (des) sous-classe(s)*
Elément de rasoir (cl 28-03).
- 13 *Droit de priorité visé à l'article 4 de la Convention de Paris pour la protection de la Propriété Industrielle*
E.U.A., le 12 05 1987, no. 048.912,
Michael J. GRAY.
- 18 *Date de réception de la requête du renouvellement*
10.10.2007



FIG. 1



FIG. 2

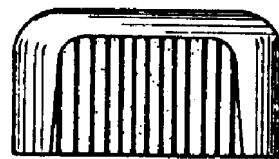

FIG. 3

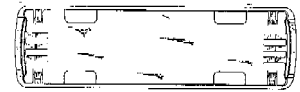

FIG. 4

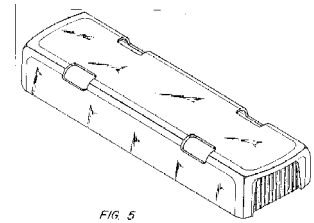
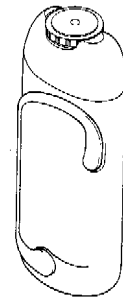
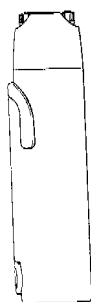
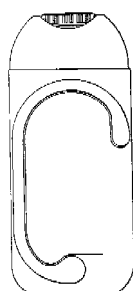
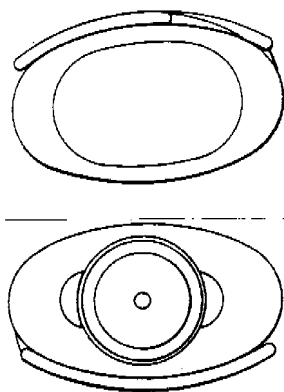

FIG. 5

- 01 *Inschrijvingsnummer*
17438-00
Nummer en dagtekening (dag en uur) van het depot
63181-00 11.04.1988, 24.00
- 02 *Vervaldatum*
11.04.2013
- 03 *Naam van de deposant*
Buttress B.V.
- 04 *Adres (straat en nummer) van de deposant*
Vleutensevaart 100
- 05 *Postcode, plaats en land van de deposant*
3532 AD Utrecht,
Nederland
- 06 *Naam en adres van de gemachtigde of vermelding van het correspondentie-adres van de deposant*
Sara Lee / DE N.V.
t.a.v. Merkenafdeling
Postbus 2
3500 CA Utrecht
Nederland.
- 08 *Afbeelding van de tekening of het model*
ZIE AFBEELDING(EN)
- 11 *Vermelding van het voortbrengsel gevolgd door de aanduiding van de klasse(n) en onderklasse(n)*
Fles (kl 9-01).
- 13 *Recht van voorrang als bedoeld in artikel 4 van het verdrag van Parijs tot bescherming van de Industriële Eigendom*
Groot-Brittannië, dd. 28 11 1987,
nr.1046701, Beecham Group P.L.C.
- 18 *Dagtekening van de aanvraag van de vernieuwing*
13.11.2007





01 *Inschrijvingsnummer*

17546-00

Nummer en dagtekening (dag en uur) van het depot

63338-00 10.06.1988, 10.15

02 *Vervaldatum*

10.06.2013

03 *Naam van de deposant*

Biotex B.V.

04 *Adres (straat en nummer) van de deposant*

Brabantsestraat 17

05 *Postcode, plaats en land van de deposant*

3812 PJ Amersfoort,
Nederland

06 *Naam en adres van de gemachtigde of vermelding van het correspondentie-adres van de deposant*

Sara Lee / DE N.V.
t.a.v. Merkenafdeling
Postbus 2
3500 CA Utrecht
Nederland.

08 *Afbeelding van de tekening of het model*

ZIE AFBEELDING(EN)

11 *Vermelding van het voortbrengsel gevolgd door de aanduiding van de klasse(n) en onderklasse(n)*

Flacon (kl 9-01).

12 *Beschrijving van de kenmerkende eigenschappen van het nieuwe uiterlijk van het voortbrengsel; in voorkomend geval, vermelding van de onderdelen van de tekening of het model waarop de kleuren betrekking hebben*

Fig. 1: model in perspectief. Fig. 2: smalle zijkant model. Fig. 3: brede zijkant model.

18 *Dagtekening van de aanvraag van de vernieuwing*

30.11.2007

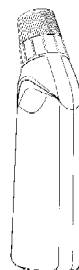

Fig.1



Fig.2



Fig.3

01 *Inschrijvingsnummer*

23130-00

Nummer en dagtekening (dag en uur) van het depot

68131-00 27.10.1992, 14.55

02 *Vervaldatum*

27.10.2012

03 *Naam van de deposant*

TNT Holdings B.V.

04 *Adres (straat en nummer) van de deposant*

Neptunusstraat 46-63

05 *Postcode, plaats en land van de deposant*

2132 JA Hoofddorp,
Nederland

06 *Naam en adres van de gemachtigde of vermelding van het correspondentie-adres van de deposant*

Novagraaf Nederland B.V.
Hogehilweg 3
1101 CA Amsterdam-Zuidoost
Nederland.

08 *Afbeelding van de tekening of het model*

ZIE AFBELDING(EN)

11 *Vermelding van het voortbrengsel gevolgd door de aanduiding van de klasse(n) en onderklasse(n)*

Drukwerk (kl 19-08).

14 *Vermelding van de naam van de werkelijke ontwerper van de tekening*

Paula Augusta van der Heijdt

18 *Dagtekening van de aanvraag van de vernieuwing*

16.11.2007

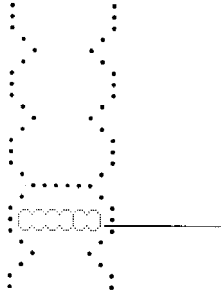

- 01 *Inschrijvingsnummer*
23141-00
Nummer en dagtekening (dag en uur) van het depot
68151-00 30.10.1992 , 14.50
- 02 *Vervaldatum*
30.10.2012
- 03 *Naam van de deposant*
Waverley Pharmaceutical Limited
- 04 *Adres (straat en nummer) van de deposant*
8 Goddard Road
- 05 *Postcode, plaats en land van de deposant*
Astmoor - Runcorn - Cheshire WA7 1QE,
Groot-Brittannië
- 06 *Naam en adres van de gemachtigde of vermelding van het correspondentie-adres van de deposant*
Dennemeyer & Associates SA
55 rue des Bruyères
L-1274 Howald
Luxemburg.
- 08 *Afbeelding van de tekening of het model*
ZIE AFBEELDING(EN)
- 11 *Vermelding van het voortbrengsel gevolgd door de aanduiding van de klasse(n) en onderklasse(n)*
Ampullen (kl 28-01).
- 13 *Recht van voorrang als bedoeld in artikel 4 van het verdrag van Parijs tot bescherming van de Industriële Eigendom*
Groot-Brittannië, dd. 01 05 1992, nr. 2022661, Waverley Pharmaceutical Limited.
- 14 *Vermelding van de naam van de werkelijke ontwerper van de tekening*
David A. Wilson, Ian G.C. McAffer
- 18 *Dagtekening van de aanvraag van de vernieuwing*
09.10.2007

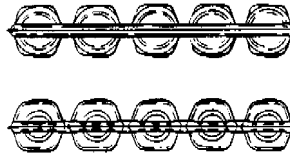
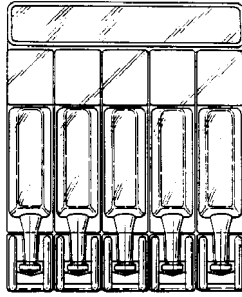
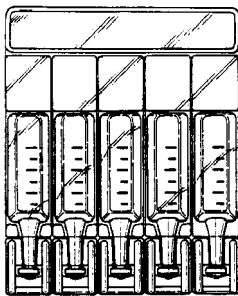

- 01 *Inschrijvingsnummer*
23184-00
Nummer en dagtekening (dag en uur) van het depot
68261-00 08.12.1992 , 10.00
- 02 *Vervaldatum*
08.12.2012
- 03 *Naam van de deposant*
Baxter International Inc., Delaware corporation
- 04 *Adres (straat en nummer) van de deposant*
One Baxter Parkway
- 05 *Postcode, plaats en land van de deposant*
Deerfield - Illinois 60015,
Ver.St.v.Am
- 06 *Naam en adres van de gemachtigde of vermelding van het correspondentie-adres van de deposant*
Algemeen Octrooi- en Merkenbureau
John F. Kennedylaan 2
5612 AB Eindhoven
Nederland.

- 08 *Afbeelding van de tekening of het model*
ZIE AFBEELDING(EN)
- 11 *Vermelding van het voortbrengsel gevolgd door de aanduiding van de klasse(n) en onderklasse(n)*
Filter voor infuus (kl 24-01,02).
- 12 *Beschrijving van de kenmerkende eigenschappen van het nieuwe uiterlijk van het voortbrengsel; in voorkomend geval, vermelding van de onderdelen van de tekening of het model waarop de kleuren betrekking hebben*
Fig. 1 Perspectivisch aanzicht; Fig. 2 Zijaanzicht; Fig. 3 Aanzicht van de andere zijde dan weergegeven in fig. 2. Fig. 4 Bovenaanzicht; Fig. 5 Onderaanzicht.
- 13 *Recht van voorrang als bedoeld in artikel 4 van het verdrag van Parijs tot bescherming van de Industriële Eigendom*
Ver.St.v.Am., dd. 30 06 1992, nr. 07/907,194, Irina A. Rakin, Steven K; Neuenfeldt, Birendra K; Lal, Joseph B. Loria.
- 18 *Dagtekening van de aanvraag van de vernieuwing*
30.11.2007

FIG. 1



FIG. 2

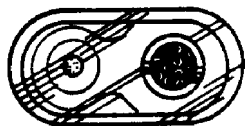

FIG. 3

FIG. 4**FIG. 5**

01 Numéro d'enregistrement
23240-00

Numéro, date et heure du dépôt
68254-00 04.12.1992, 14.00

02 Date d'échéance
04.12.2012

03 Nom du déposant
Litton Systems, Inc., société organisée
et
existant sous les lois de l'Etat du
Delaware

04 Adresse (rue et numéro) du déposant
360 North Crescent Drive

05 Code postal, localité et pays du déposant
Beverly Hills - California 90210,
Etats-Unis d'Amérique

06 Nom et adresse du mandataire ou indication
de l'adresse postale du déposant
Bureau Gevers S.A.
Holidaystraat 5
B-1831 Diegem
Belgique.

08 Reproduction du dessin ou modèle
VOIR REPRODUCTION(S)

11 Indication du produit suivi de la (des)
classe(s) et de la (des) sous-classe(s)
Monture de lunette de nuit (cl 16-06).

13 Droit de priorité visé à l'article 4 de la
Convention de Paris pour la protection de la
Propriété Industrielle
Etats-Unis d'Amérique, le 10 06 1992,
no. 896,549, Amotz Dor.

14 Indication du nom du véritable créateur du
dessin ou modèle
Amotz Dor

18 Date de réception de la requête du renouvel-
lement
30.11.2007

FIG. 1

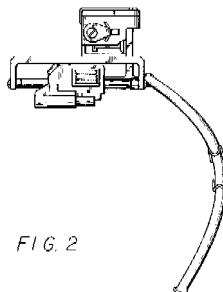
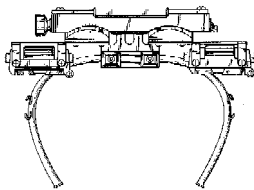

FIG. 2

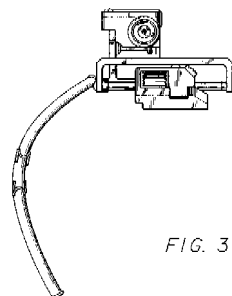

FIG. 3

FIG. 4

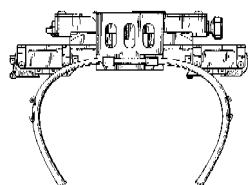

FIG. 5

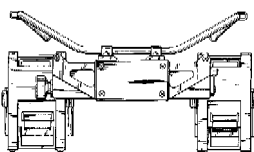

FIG. 6

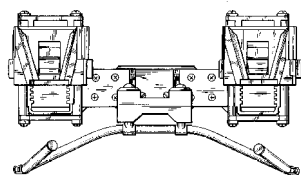

FIG. 7

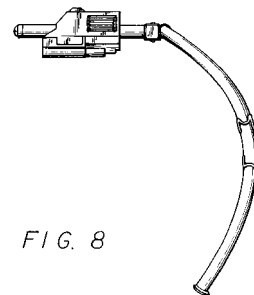
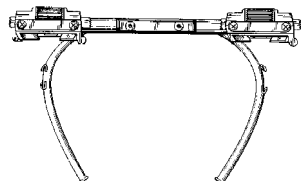

FIG. 8

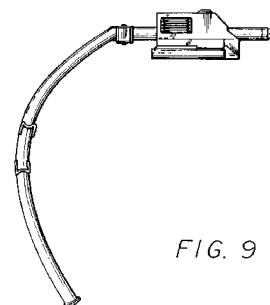

FIG. 9

FIG. 10

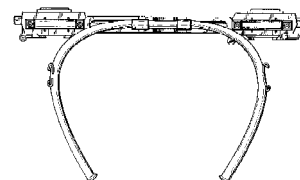

FIG. 11

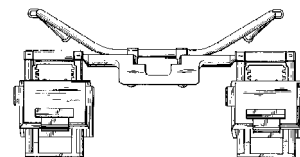
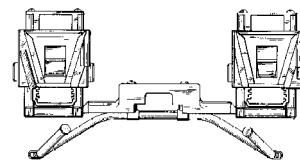

FIG. 12



01 Inschrijvingsnummer
23247-00

Nummer en dagtekening (dag en uur) van het
depot

68278-00 15.12.1992, 11.30

02 Vervaldatum

15.12.2012

03 Naam van de deposant

S.C. Johnson & Son, Inc.,
Wisconsin corporation

04 Adres (straat en nummer) van de deposant

1525 Howe Street

05 Postcode, plaats en land van de deposant

Racine - Wisconsin 53403,
Ver.St.v.Am

06 *Naam en adres van de gemachtigde of vermelding van het correspondentie-adres van de deposant*

Octrooibureau Vriesendorp & Gaade B.V.
Dr. Kuiperstraat 6
2514 BB 's-Gravenhage
Nederland.

08 *Afbeelding van de tekening of het model*

ZIE AFBEELDING(EN)

11 *Vermelding van het voortbrengsel gevolgd door de aanduiding van de klasse(n) en onderklasse(n)*

Sierscherm (kl 28-03).

13 *Recht van voorrang als bedoeld in artikel 4 van het verdrag van Parijs tot bescherming van de Industriële Eigendom*

Ver.St.v.Am., dd. 24 06 1992, nr 07/903.623, John Martin.

14 *Vermelding van de naam van de werkelijke ontwerper van de tekening*

John Martin

18 *Dagtekening van de aanvraag van de vernieuwing*

22.11.2007

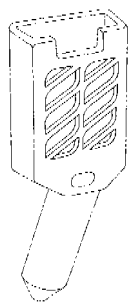
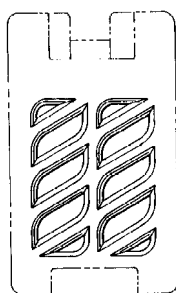
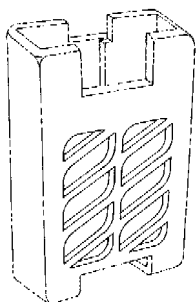

01 *Inschrijvingsnummer*

23368-00

Nummer en dagtekening (dag en uur) van het depot

68351-00 14.01.1993, 10.00

02 *Vervaldatum*

14.01.2013

03 *Naam van de deposant*

Frans de Lange B.V.

04 *Adres (straat en nummer) van de deposant*

Quarles van Uffordstraat 61

05 *Postcode, plaats en land van de deposant*

2202 ND Noordwijk,
Nederland

06 *Naam en adres van de gemachtigde of vermelding van het correspondentie-adres van de deposant*

Novagraaf Nederland B.V.
Hogehilweg 3
1101 CA Amsterdam-Zuidoost
Nederland.

08 *Afbeelding van de tekening of het model*

ZIE AFBEELDING(EN)

11 *Vermelding van het voortbrengsel gevolgd door de aanduiding van de klasse(n) en onderklasse(n)*

Theeglas (kl 7-01).

14 *Vermelding van de naam van de werkelijke ontwerper van de tekening*

Francesco Laurentius Maria De Lange

18 *Dagtekening van de aanvraag van de vernieuwing*

19.11.2007



01 *Numéro d'enregistrement*

23440-00

Numéro, date et heure du dépôt

05331-00 15.12.1992, 15.30

02 *Date d'échéance*

15.12.2012

03 *Nom du déposant*

JAMES RIVER CORPORATION OF VIRGINIA,
Société organisée et existant sous les lois de l'Etat de Virginie

04 *Adresse (rue et numéro) du déposant*

800 Connecticut Avenue

05 *Code postal, localité et pays du déposant*

Norwalk - Connecticut 06856-6000,
Etats-Unis d'Amérique

06 *Nom et adresse du mandataire ou indication de l'adresse postale du déposant*

Office Kirkpatrick S.A.

32, Avenue Wolfers
B-1310 La Hulpe
Belgique.

08 *Reproduction du dessin ou modèle*

VOIR REPRODUCTION(S)

11 *Indication du produit suivi de la (des) classe(s) et de la (des) sous-classe(s)*

Papier (cl. 05-06).

13 *Droit de priorité visé à l'article 4 de la Convention de Paris pour la protection de la Propriété Industrielle*

Etats-Unis d'Amérique, le 30 07 1992,
no. 07/921705, Galyn A. Schulz.

18 *Date de réception de la requête du renouvellement*

21.11.2007

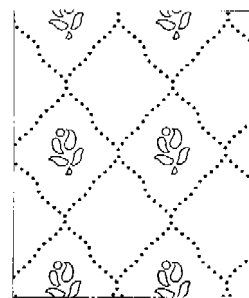

01 *Inschrijvingsnummer*

23646-00

Nummer en dagtekening (dag en uur) van het depot

68561-00 25.03.1993, 10.00

02 *Vervaldatum*

25.03.2013

03 *Naam van de deposant*

STERTIL B.V.

04 *Adres (straat en nummer) van de deposant*

Westkern 3

05 *Postcode, plaats en land van de deposant*

9288 CA Kootstertille,
Nederland

06 *Naam en adres van de gemachtigde of vermelding van het correspondentie-adres van de deposant*

Octrooibureau Arnold & Siedsma
Sweelincplein 1
2517 GK 's-Gravenhage
Nederland.

08 *Afbeelding van de tekening of het model*

ZIE AFBEELDING(EN)

11 *Vermelding van het voortbrengsel gevolgd door de aanduiding van de klasse(n) en onderklasse(n)*

Aanrijmkering (kl 10-06).

- 18 *Dagtekening van de aanvraag van de vernieuwing*
13.11.2007

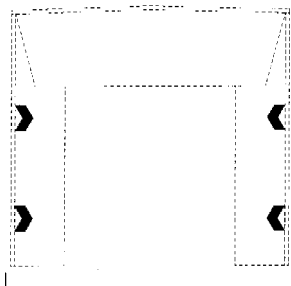

- 01 *Inschrijvingsnummer*
23657-01

Nummer en dagtekening (dag en uur) van het depot

68662-01 20.04.1993 , 10.00

- 02 *Vervaldatum*
20.04.2013

- 03 *Naam van de deposant*
Stenman Holland B.V.

- 04 *Adres (straat en nummer) van de deposant*
Energiestraat 2

- 05 *Postcode, plaats en land van de deposant*
3903 AV Veenendaal,
Nederland

- 06 *Naam en adres van de gemachtigde of vermelding van het correspondentie-adres van de deposant*
VEREENIGDE
Johan de Wittlaan 7
2517 JR Den Haag
Nederland.

- 08 *Afbeelding van de tekening of het model*
ZIE AFBEELDING(EN)

- 11 *Vermelding van het voortbrengsel gevolgd door de aanduiding van de klasse(n) en onderklasse(n)*
Uitzetter (kl 8-06, 07).

- 18 *Dagtekening van de aanvraag van de vernieuwing*
20.11.2007



- 01 *Inschrijvingsnummer*
23657-02

Nummer en dagtekening (dag en uur) van het depot

68662-02 20.04.1993 , 10.00

- 02 *Vervaldatum*
20.04.2013

- 03 *Naam van de deposant*
Stenman Holland B.V.

- 04 *Adres (straat en nummer) van de deposant*
Energiestraat 2

- 05 *Postcode, plaats en land van de deposant*
3903 AV Veenendaal,
Nederland

- 06 *Naam en adres van de gemachtigde of vermelding van het correspondentie-adres van de deposant*

VEREENIGDE
Johan de Wittlaan 7
2517 JR Den Haag
Nederland.

- 08 *Afbeelding van de tekening of het model*
ZIE AFBEELDING(EN)

- 11 *Vermelding van het voortbrengsel gevolgd door de aanduiding van de klasse(n) en onderklasse(n)*
Uitzetter (kl 8-06, 07).

- 18 *Dagtekening van de aanvraag van de vernieuwing*
20.11.2007



- 01 *Inschrijvingsnummer*
23657-03

Nummer en dagtekening (dag en uur) van het depot

68662-03 20.04.1993 , 10.00

- 02 *Vervaldatum*
20.04.2013

- 03 *Naam van de deposant*
Stenman Holland B.V.

- 04 *Adres (straat en nummer) van de deposant*
Energiestraat 2

- 05 *Postcode, plaats en land van de deposant*
3903 AV Veenendaal,
Nederland

- 06 *Naam en adres van de gemachtigde of vermelding van het correspondentie-adres van de deposant*
VEREENIGDE
Johan de Wittlaan 7
2517 JR Den Haag
Nederland.

- 08 *Afbeelding van de tekening of het model*
ZIE AFBEELDING(EN)

- 11 *Vermelding van het voortbrengsel gevolgd door de aanduiding van de klasse(n) en onderklasse(n)*
Uitzetter (kl 8-06, 07).

- 18 *Dagtekening van de aanvraag van de vernieuwing*
20.11.2007



- 01 *Inschrijvingsnummer*
28443-00

Nummer en dagtekening (dag en uur) van het depot

73166-00 14.05.1997 , 10.00

- 02 *Vervaldatum*
14.05.2012

- 03 *Naam van de deposant*
Alvern Norway ASA

- 04 *Adres (straat en nummer) van de deposant*
Drammensvn. 40

- 05 *Postcode, plaats en land van de deposant*
N-0255 Oslo,
Noorwegen

- 06 *Naam en adres van de gemachtigde of vermelding van het correspondentie-adres van de deposant*

Algemeen Octrooi- en Merkenbureau
John F. Kennedylaan 2
5612 AB Eindhoven
Nederland.

- 08 *Afbeelding van de tekening of het model*
ZIE AFBEELDING(EN)

- 11 *Vermelding van het voortbrengsel gevolgd door de aanduiding van de klasse(n) en onderklasse(n)*

Reclamedrager voor
brandstofpistool (kl 20-02, 03).

- 13 *Recht van voorrang als bedoeld in artikel 4 van het verdrag van Parijs tot bescherming van de Industriële Eigendom*
Noorwegen, dd. 15 11 1996, nr.
D960833, Alvern Norway ASA.

- 18 *Dagtekening van de aanvraag van de vernieuwing*
08.05.2007

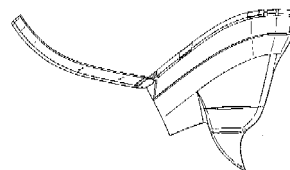
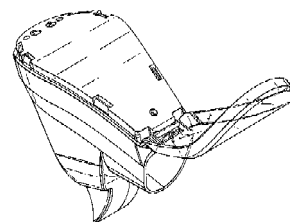

- 01 *Inschrijvingsnummer*
28897-00

Nummer en dagtekening (dag en uur) van het depot

73488-00 14.08.1997 , 24.00

- 02 *Vervaldatum*
14.08.2012

- 03 *Naam van de deposant*
Struik Foods Voorthuizen B.V.

- 04 *Adres (straat en nummer) van de deposant*
Voorthuizerweg 9

- 05 *Postcode, plaats en land van de deposant*
3862 PZ Voorthuizen,
Nederland

- 06 *Naam en adres van de gemachtigde of vermelding van het correspondentie-adres van de deposant*

Novagraaf Nederland B.V.
Hogehilweg 3
1101 CA Amsterdam-Zuidoost
Nederland.

- 08 *Afbeelding van de tekening of het model*
ZIE AFBEELDING(EN)

- 11 *Vermelding van het voortbrengsel gevolgd door de aanduiding van de klasse(n) en onderklasse(n)*

Verpakking (kl 9-01, 03).

- 18 *Dagtekening van de aanvraag van de vernieuwing*
14.08.2007



- 01 *Numéro d'enregistrement*
29013-00
Numéro, date et heure du dépôt
73661-00 03.10.1997, 14.00
- 02 *Date d'échéance*
03.10.2012
- 03 *Nom du déposant*
THE GILLETTE COMPANY,
Delaware corporation
- 04 *Adresse (rue et numéro) du déposant*
Prudential Tower Building
- 05 *Code postal, localité et pays du déposant*
Boston - Massachusetts 02199,
Etats-Unis d'Amérique
- 06 *Nom et adresse du mandataire ou indication de l'adresse postale du déposant*
Bureau Gevers S.A.
Holidaystraat 5
B-1831 Diegem
Belgique.
- 08 *Reproduction du dessin ou modèle*
VOIR REPRODUCTION(S)
- 11 *Indication du produit suivi de la (des) classe(s) et de la (des) sous-classe(s)*
Tête de rasoir (cl 28-03).
- 13 *Droit de priorité visé à l'article 4 de la Convention de Paris pour la protection de la Propriété Industrielle*
Etats-Unis d'Amérique, le 15 04 1997,
no. 29/068126, BROWN Frank
Edward; OLDROYD Brian.
- 18 *Date de réception de la requête du renouvellement*
10.10.2007

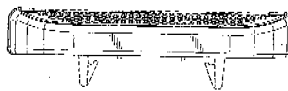
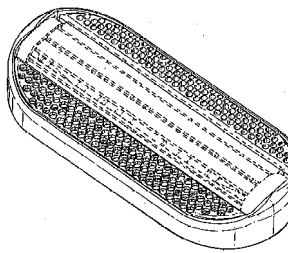
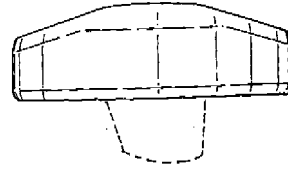
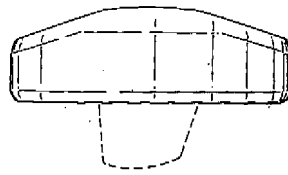
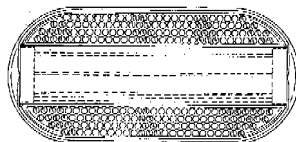
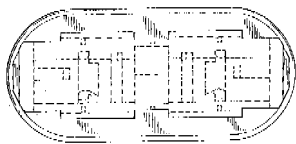

- 01 *Inschrijvingsnummer*
29019-01
Nummer en dagtekening (dag en uur) van het depot
73728-01 21.10.1997, 16.00
- 02 *Vervaldatum*
21.10.2012
- 03 *Naam van de deposant*
C.E. NIEHOFF & CO.,
Illinois corporation
- 04 *Adres (straat en nummer) van de deposant*
2021 Lee Street
- 05 *Postcode, plaats en land van de deposant*
Evanston, Illinois 60202,
Ver.St.v.Am
- 06 *Naam en adres van de gemachtigde of vermelding van het correspondentie-adres van de deposant*
Bureau Gevers N.V.
Holidaystraat 5
B-1831 Diegem
België.
- 08 *Afbeelding van de tekening of het model*
ZIE AFBEELDING(EN)
- 11 *Vermelding van het voortbrengsel gevolgd door de aanduiding van de klasse(n) en onderklasse(n)*
Electrische wisselstroom generator (kl 13-01).
- 12 *Beschrijving van de kenmerkende eigenschappen van het nieuwe uiterlijk van het voortbrengsel; in voorkomend geval, vermelding van de onderdelen van de tekening of het model waarop de kleuren betrekking hebben*
Fig. 1: perspectief aanzicht; fig. 2: achterzijde; fig. 3: voorzijde; fig. 4: bovenaanzicht; fig. 5: onderaanzicht;

- fig. 6: aanzicht rechterzijde; fig. 7: aanzicht linkerzijde (waarbij het model 180° is gedraaid).

- 13 *Recht van voorrang als bedoeld in artikel 4 van het verdrag van Parijs tot bescherming van de Industriële Eigendom*
Ver.St.v.Am., dd. 30 04 1997, nr. 29/070,124, BECKER James; NAGHSHINEH Madjid.
- 14 *Vermelding van de naam van de werkelijke ontwerper van de tekening*
BECKER James; NAGHSHINEH Madjid
- 18 *Dagtekening van de aanvraag van de vernieuwing*
10.10.2007

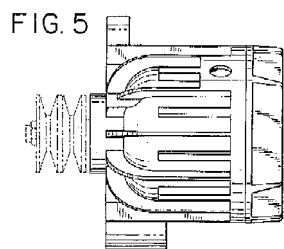
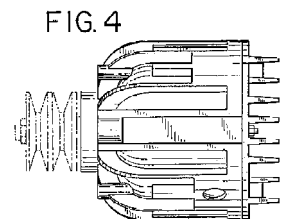
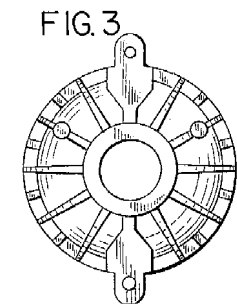
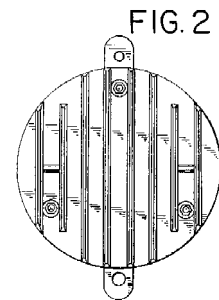
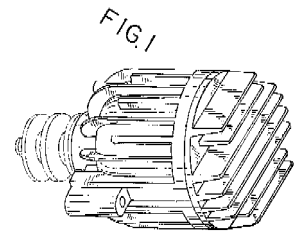

FIG. 6

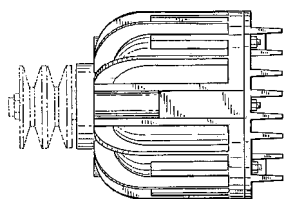
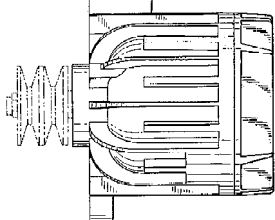

FIG. 7



01 *Inschrijvingsnummer*
29019-02

Nummer en dagtekening (dag en uur) van het depot

73728-02 21.10.1997 , 16.00

02 *Vervaldatum*
21.10.2012

03 *Naam van de deposant*
C.E. NIEHOFF & CO.,
Illinois corporation

04 *Adres (straat en nummer) van de deposant*
2021 Lee Street

05 *Postcode, plaats en land van de deposant*
Evanston, Illinois 60202,
Ver.St.v.Am

06 *Naam en adres van de gemachtigde of vermelding van het correspondentie-adres van de deposant*

Bureau Gevers N.V.
Holidaystraat 5
B-1831 Diegem
België.

08 *Afbeelding van de tekening of het model*
ZIE AFBEELDING(EN)

11 *Vermelding van het voortbrengsel gevolgd door de aanduiding van de klasse(n) en onderklasse(n)*

Electrische wisselstroom generator (kl 13-01).

12 *Beschrijving van de kenmerkende eigenschappen van het nieuwe uiterlijk van het voortbrengsel; in voorkomend geval, vermelding van de onderdelen van de tekening of het model waarop de kleuren betrekking hebben*

Fig. 1: perspectief aanzicht; fig. 2: vooraanzicht; fig. 3: achteraanzicht; fig. 4: bovenaanzicht; fig. 5: zijaanzicht (links); fig. 6: onderaanzicht; fig. 7: zijaanzicht (rechts), waarbij het model 180° is gedraaid.

13 *Recht van voorrang als bedoeld in artikel 4 van het verdrag van Parijs tot bescherming van de Industriële Eigendom*

Ver.St.v.Am., dd. 24 04 1997, nr. 29/069,532, BECKER James; POURKERMANI Mahmood.

14 *Vermelding van de naam van de werkelijke ontwerper van de tekening*

BECKER James; POURKERMANI Mahmood

18 *Dagtekening van de aanvraag van de vernieuwing*

10.10.2007

FIG. 1

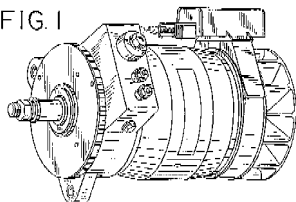

FIG. 2

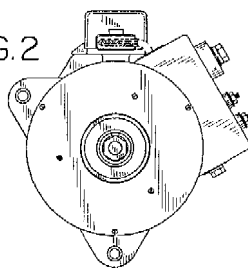

FIG. 3

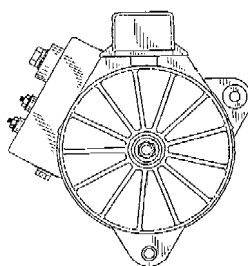

FIG. 4

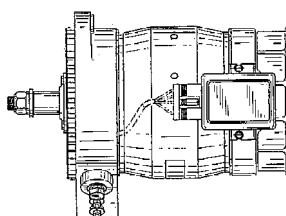

FIG. 5

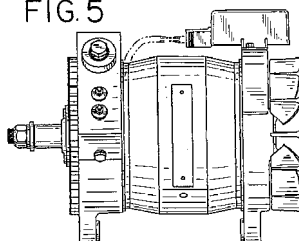

FIG. 6

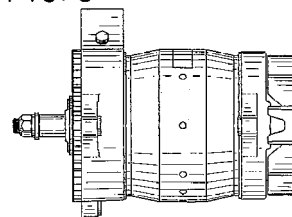
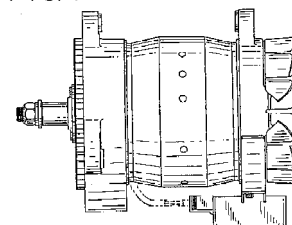

FIG. 7



01 *Inschrijvingsnummer*
29121-00

Nummer en dagtekening (dag en uur) van het depot

73777-00 06.11.1997 , 11.35

02 *Vervaldatum*
06.11.2012

03 *Naam van de deposant*
F F SEELEY NOMINEES PTY LTD

04 *Adres (straat en nummer) van de deposant*
1-11 Rothesay Avenue

05 *Postcode, plaats en land van de deposant*
St Marys, South Australia 5042,
Australië

06 *Naam en adres van de gemachtigde of vermelding van het correspondentie-adres van de deposant*

Octrooibureau Vriesendorp & Gaade
B.V.
Dr. Kuypersstraat 6
2514 BB 's-Gravenhage
Nederland.

08 *Afbeelding van de tekening of het model*
ZIE AFBEELDING(EN)

11 *Vermelding van het voortbrengsel gevolgd door de aanduiding van de klasse(n) en onderklasse(n)*

Luchtbehandelingstoestel (kl 23-04).

13 *Recht van voorrang als bedoeld in artikel 4 van het verdrag van Parijs tot bescherming van de Industriële Eigendom*

Australië, dd. 07 05 1997, nr. 1427/1997,
F F SEELEY NOMINEES PTY LTD.

14 *Vermelding van de naam van de werkelijke ontwerper van de tekening*
COLLIVER Anthony David

18 *Dagtekening van de aanvraag van de vernieuwing*
01.11.2007

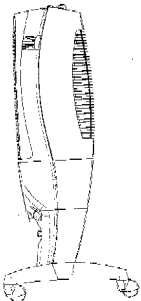
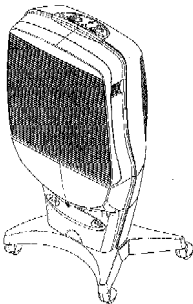
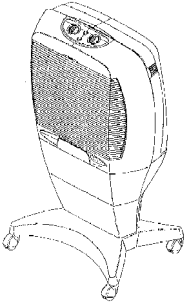
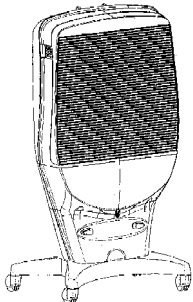
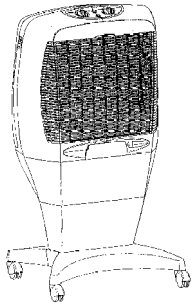

- 02 *Vervaldatum*
28.11.2012
- 03 *Naam van de deposant*
Huhtamaki Henderson Limited
- 04 *Adres (straat en nummer) van de deposant*
30 Keeling Road
- 05 *Postcode, plaats en land van de deposant*
Henderson, Auckland,
Nieuw-Zeeland
- 06 *Naam en adres van de gemachtigde of vermelding van het correspondentie-adres van de deposant*
OFFICE PARETTE (FRED MAES)
Avenue Gabrielle Petit 2
B-7940 Brugeslette
België.
- 08 *Afbeelding van de tekening of het model*
ZIE AFBEELDING(EN)
- 11 *Vermelding van het voortbrengsel gevolgd door de aanduiding van de klasse(n) en onderklasse(n)*
Schenkkan (kl 7-01).
- 12 *Beschrijving van de kenmerkende eigenschappen van het nieuwe uiterlijk van het voortbrengsel; in voorkomend geval, vermelding van de onderdelen van de tekening of het model waarop de kleuren betrekking hebben*
Fig. 1: perspectivisch aanzicht; fig. 2: zijaanzicht in perspectief; fig. 3: linker zijaanzicht; fig. 4: rechter zijaanzicht; fig. 5: vooraanzicht; fig. 6: bovenaanzicht; fig. 7: onderaanzicht; fig. 8: achteraanzicht.
- 14 *Vermelding van de naam van de werkelijke ontwerper van de tekening*
CHAPPLE Bryn; BLUNDELL Christopher; FLINN Thomas; BENNETT Rodney Paul
- 18 *Dagtekening van de aanvraag van de vernieuwing*
24.09.2007

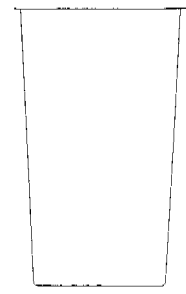
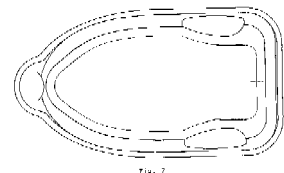
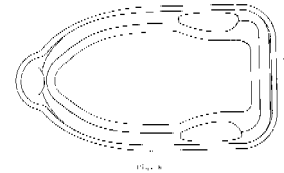
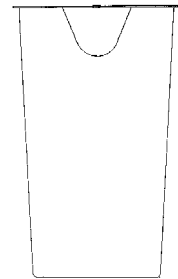
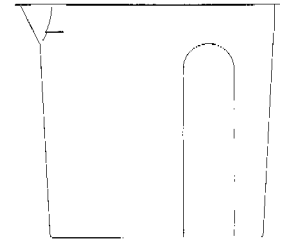
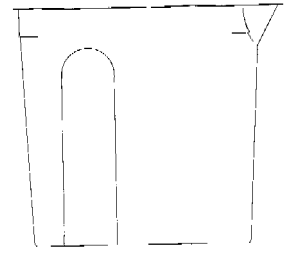
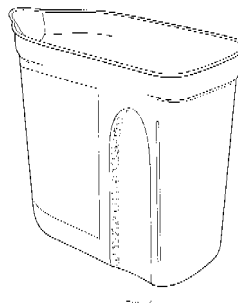
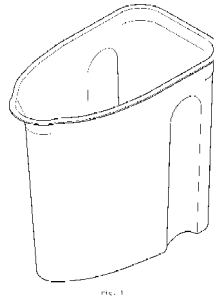

- 01 *Inschrijvingsnummer*
29138-00
Nummer en dagtekening (dag en uur) van het depot
73860-00 28.11.1997, 24.00

- 01 *Inschrijvingsnummer*
29139-00
Nummer en dagtekening (dag en uur) van het depot
73869-00 02.12.1997, 24.00

- 02 *Vervaldatum*
02.12.2012
- 03 *Naam van de deposant*
TERÄSPEIKKO OY
- 04 *Adres (straat en nummer) van de deposant*
Vipusenkatu 20
- 05 *Postcode, plaats en land van de deposant*
FIN-15230 Lahti,
Finland
- 06 *Naam en adres van de gemachtigde of vermelding van het correspondentie-adres van de deposant*
Elzas Noordzij B.V.
De Lairessestraat 159
1075 HK Amsterdam
Nederland.
- 08 *Afbeelding van de tekening of het model*
ZIE AFBEELDING(EN)
- 11 *Vermelding van het voortbrengsel gevolgd door de aanduiding van de klasse(n) en onderklasse(n)*
Steun voor een holle plaat (kl 8-08; 25-01, 02).
- 13 *Recht van voorrang als bedoeld in artikel 4 van het verdrag van Parijs tot bescherming van de Industriële Eigendom*
Finland, dd. 13 06 1997, nr. 457/97,
TERÄSPEIKKO OY.
- 14 *Vermelding van de naam van de werkelijke ontwerper van de tekening*
TUOMINEN Kari
- 18 *Dagtekening van de aanvraag van de vernieuwing*
30.11.2007

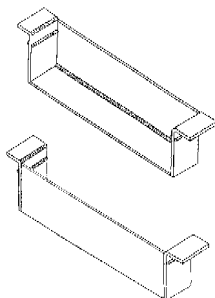

- 01 *Numéro d'enregistrement*
29176-01
Numéro, date et heure du dépôt
06159-01 07.04.1998 , 14.15
- 02 *Date d'échéance*
07.04.2013
- 03 *Nom du déposant*
LL LAFOND INTELLECTUAL
PROPERTIES, INC.
- 04 *Adresse (rue et numéro) du déposant*
23 Woodvalley Drive, Etobicoke
- 05 *Code postal, localité et pays du déposant*
Ontario M9A 4H4,
Canada
- 06 *Nom et adresse du mandataire ou indication de l'adresse postale du déposant*
Office Hanssens S.p.r.l.
40, square Marie-Louise, Boîte 19
B-1000 Bruxelles
Belgique.
- 08 *Reproduction du dessin ou modèle*
VOIR REPRODUCTION(S)

- 11 *Indication du produit suivi de la (des) classe(s) et de la (des) sous-classe(s)*
Entretoise (élément de construction) (cl 25-01, 02).
- 13 *Droit de priorité visé à l'article 4 de la Convention de Paris pour la protection de la Propriété Industrielle*
Canada, le 10 10 1997, no. 1997-2670,
LL Lafond Intellectual Properties Inc.
- 14 *Indication du nom du véritable créateur du dessin ou modèle*
LAFOND Luc
- 18 *Date de réception de la requête du renouvellement*
15.11.2007

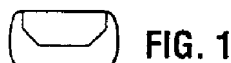

FIG. 1



FIG. 2

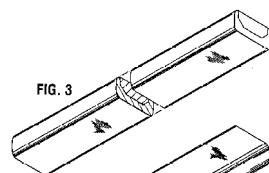

FIG. 3

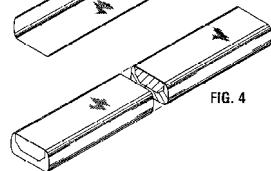

FIG. 4

- 01 *Numéro d'enregistrement*
29176-02
Numéro, date et heure du dépôt
06159-02 07.04.1998 , 14.15
- 02 *Date d'échéance*
07.04.2013
- 03 *Nom du déposant*
LL LAFOND INTELLECTUAL
PROPERTIES, INC.
- 04 *Adresse (rue et numéro) du déposant*
23 Woodvalley Drive, Etobicoke
- 05 *Code postal, localité et pays du déposant*
Ontario M9A 4H4,
Canada
- 06 *Nom et adresse du mandataire ou indication de l'adresse postale du déposant*
Office Hanssens S.p.r.l.
40, square Marie-Louise, Boîte 19
B-1000 Bruxelles
Belgique.
- 08 *Reproduction du dessin ou modèle*
VOIR REPRODUCTION(S)
- 11 *Indication du produit suivi de la (des) classe(s) et de la (des) sous-classe(s)*
Entretoise (élément de construction) (cl 25-01, 02).
- 13 *Droit de priorité visé à l'article 4 de la Convention de Paris pour la protection de la Propriété Industrielle*
Canada, le 10 10 1997, no. 1997-2670,
LL Lafond Intellectual Properties Inc.
- 14 *Indication du nom du véritable créateur du dessin ou modèle*
LAFOND Luc

- 18 *Date de réception de la requête du renouvellement*
15.11.2007



FIG. 5



FIG. 6

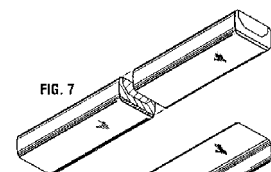

FIG. 7

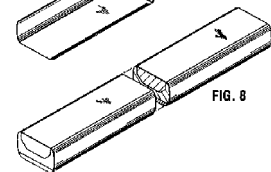

FIG. 8

- 01 *Numéro d'enregistrement*
29176-03
Numéro, date et heure du dépôt
06159-03 07.04.1998 , 14.15
- 02 *Date d'échéance*
07.04.2013
- 03 *Nom du déposant*
LL LAFOND INTELLECTUAL
PROPERTIES, INC.
- 04 *Adresse (rue et numéro) du déposant*
23 Woodvalley Drive, Etobicoke
- 05 *Code postal, localité et pays du déposant*
Ontario M9A 4H4,
Canada
- 06 *Nom et adresse du mandataire ou indication de l'adresse postale du déposant*
Office Hanssens S.p.r.l.
40, square Marie-Louise, Boîte 19
B-1000 Bruxelles
Belgique.
- 08 *Reproduction du dessin ou modèle*
VOIR REPRODUCTION(S)
- 11 *Indication du produit suivi de la (des) classe(s) et de la (des) sous-classe(s)*
Entretoise (élément de construction) (cl 25-01, 02).
- 13 *Droit de priorité visé à l'article 4 de la Convention de Paris pour la protection de la Propriété Industrielle*
Canada, le 10 10 1997, no. 1997-2670,
LL Lafond Intellectual Properties Inc.
- 14 *Indication du nom du véritable créateur du dessin ou modèle*
LAFOND Luc
- 18 *Date de réception de la requête du renouvellement*
15.11.2007



FIG. 9



FIG. 10

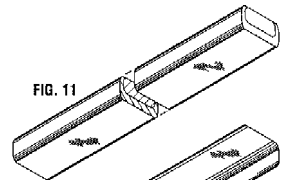

FIG. 11

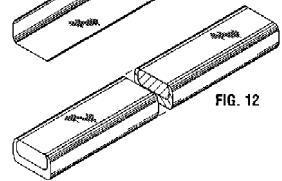
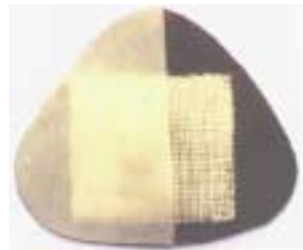

FIG. 12

- 01 *Inschrijvingsnummer*
29210-01
Nummer en dagtekening (dag en uur) van het depot
73842-01 13.11.1997 , 10.00
- 02 *Vervaldatum*
13.11.2012
- 03 *Naam van de deposant*
Tike Veenstra
- 04 *Adres (straat en nummer) van de deposant*
Buitenkerkerweg 5
- 05 *Postcode, plaats en land van de deposant*
1095 KL Amsterdam,
Nederland
- 06 *Naam en adres van de gemachtigde of vermelding van het correspondentie-adres van de deposant*
Onel Trademarks
Leeuwenveldseweg 72
1382 LX Weesp
Nederland.
- 08 *Afbeelding van de tekening of het model*
ZIE AFBEELDING(EN)
- 09 *Vermelding van de kleur(en)*
donkerbruin, wit
- 11 *Vermelding van het voortbrengsel gevolgd door de aanduiding van de klasse(n) en onderklasse(n)*
Pleister (kl 24-04).
- 18 *Dagtekening van de aanvraag van de vernieuwing*
24.09.2007



- 01 *Inschrijvingsnummer*
29210-02
Nummer en dagtekening (dag en uur) van het depot
73842-02 13.11.1997 , 10.00
- 02 *Vervaldatum*
13.11.2012
- 03 *Naam van de deposant*
Tike Veenstra
- 04 *Adres (straat en nummer) van de deposant*
Buitenkerkerweg 5
- 05 *Postcode, plaats en land van de deposant*
1095 KL Amsterdam,
Nederland
- 06 *Naam en adres van de gemachtigde of vermelding van het correspondentie-adres van de deposant*
Onel Trademarks
Leeuwenveldseweg 72
1382 LX Weesp
Nederland.
- 08 *Afbeelding van de tekening of het model*
ZIE AFBEELDING(EN)
- 09 *Vermelding van de kleur(en)*
bruin, wit

- 11 *Vermelding van het voortbrengsel gevolgd door de aanduiding van de klasse(n) en onderklasse(n)*
Pleister (kl 24-04).
- 18 *Dagtekening van de aanvraag van de vernieuwing*
24.09.2007



- 01 *Inschrijvingsnummer*
29210-03
Nummer en dagtekening (dag en uur) van het depot
73842-03 13.11.1997 , 1.00
- 02 *Vervaldatum*
13.11.2012
- 03 *Naam van de deposant*
Tike Veenstra
- 04 *Adres (straat en nummer) van de deposant*
Buitenkerkerweg 5
- 05 *Postcode, plaats en land van de deposant*
1095 KL Amsterdam,
Nederland
- 06 *Naam en adres van de gemachtigde of vermelding van het correspondentie-adres van de deposant*
Onel Trademarks
Leeuwenveldseweg 72

1382 LX Weesp
Nederland.

- 08 *Afbeelding van de tekening of het model*
ZIE AFBEELDING(EN)
- 09 *Vermelding van de kleur(en)*
roodbruin, wit
- 11 *Vermelding van het voortbrengsel gevolgd
door de aanduiding van de klasse(n) en
onderklasse(n)*
Pleister (kl 24-04).
- 18 *Dagtekening van de aanvraag van de ver-
nieuwing*
24.09.2007

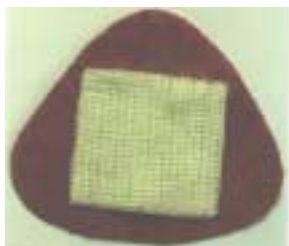
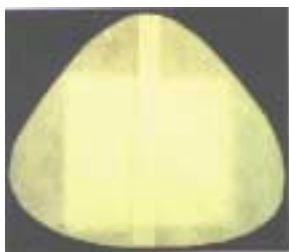

- 01 *Inschrijvingsnummer*
29217-01

Nummer en dagtekening (dag en uur) van het depot

73862-01 01.12.1997 , 14.00

- 02 *Vervaldatum*
01.12.2012

- 03 *Naam van de deposant*
S.C. Johnson & Son, Inc.,
Wisconsin corporation

- 04 *Adres (straat en nummer) van de deposant*
1525 Howe Street

- 05 *Postcode, plaats en land van de deposant*
Racine - Wisconsin 53403,
Ver.St.v.Am

- 06 *Naam en adres van de gemachtigde of ver-
melding van het correspondentie-adres van de deposant*

Octrooibureau Vriesendorp & Gaade
B.V.
Dr. Kuiperstraat 6
2514 BB 's-Gravenhage
Nederland.

- 08 *Afbeelding van de tekening of het model*
ZIE AFBEELDING(EN)

- 11 *Vermelding van het voortbrengsel gevolgd
door de aanduiding van de klasse(n) en
onderklasse(n)*

Kaarshouder (kl 26-01, 04).

- 13 *Recht van voorrang als bedoeld in artikel 4
van het verdrag van Parijs tot bescherming
van de Industriële Eigendom*

Ver.St.v.Am., dd. 06 06 1997, nr. 29/
071,780, MAJEROWSKI Amelia H.

- 14 *Vermelding van de naam van de werkelijke
ontwerper van de tekening*
MAJEROWSKI Amelia H.

- 18 *Dagtekening van de aanvraag van de ver-
nieuwing*
22.11.2007

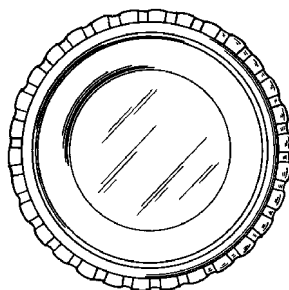
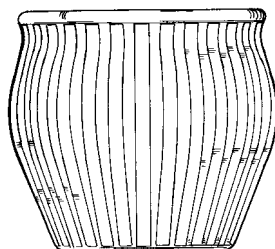
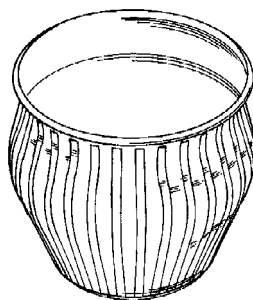

- 01 *Inschrijvingsnummer*
29217-02

Nummer en dagtekening (dag en uur) van het depot

73862-02 01.12.1997 , 14.00

- 02 *Vervaldatum*
01.12.2012

- 03 *Naam van de deposant*
S.C. Johnson & Son, Inc.,
Wisconsin corporation

- 04 *Adres (straat en nummer) van de deposant*
1525 Howe Street

- 05 *Postcode, plaats en land van de deposant*
Racine - Wisconsin 53403,
Ver.St.v.Am

- 06 *Naam en adres van de gemachtigde of ver-
melding van het correspondentie-adres van de deposant*

Octrooibureau Vriesendorp & Gaade
B.V.
Dr. Kuiperstraat 6
2514 BB 's-Gravenhage
Nederland.

- 08 *Afbeelding van de tekening of het model*
ZIE AFBEELDING(EN)

- 11 *Vermelding van het voortbrengsel gevolgd
door de aanduiding van de klasse(n) en
onderklasse(n)*

Kaars (kl 26-04).

- 13 *Recht van voorrang als bedoeld in artikel 4
van het verdrag van Parijs tot bescherming
van de Industriële Eigendom*

Ver.St.v.Am., dd. 06 06 1997, nr. 29/
071,781, MAJEROWSKI Amelia H.

- 14 *Vermelding van de naam van de werkelijke
ontwerper van de tekening*
MAJEROWSKI Amelia H.

- 18 *Dagtekening van de aanvraag van de ver-
nieuwing*
22.11.2007

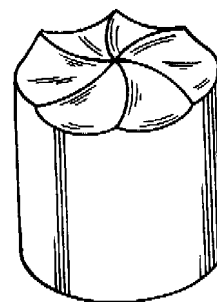
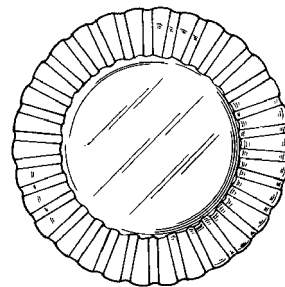

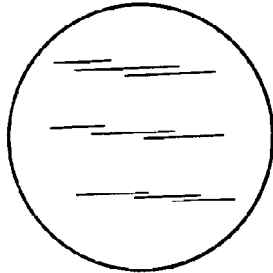
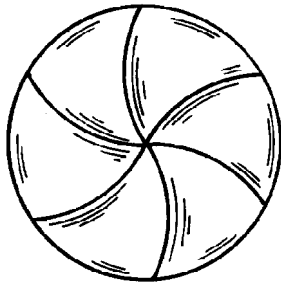
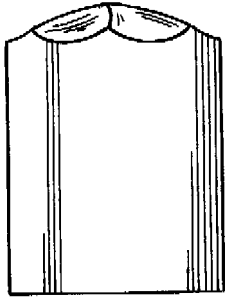

- 01 Numéro d'enregistrement
29228-00
Numéro, date et heure du dépôt
73885-00 09.12.1997 , 11.25
- 02 Date d'échéance
09.12.2012
- 03 Nom du déposant
Easy Gardener Products, Ltd.,
Texas limited partnership
- 04 Adresse (rue et numéro) du déposant
3022 Franklin Avenue
- 05 Code postal, localité et pays du déposant
Waco, Texas 76710,
Etats-Unis d'Amérique
- 06 Nom et adresse du mandataire ou indication
de l'adresse postale du déposant
CABINET BEDE S.A.
Boulevard General Wahis 15
1030 Bruxelles
Belgique.
- 08 Reproduction du dessin ou modèle
VOIR REPRODUCTION(S)
- 11 Indication du produit suivi de la (des)
classe(s) et de la (des) sous-classe(s)
Elément de bordure de parterre (cl 25-
01, 02).
- 12 Description des éléments caractéristiques de
l'aspect nouveau du produit; le cas échéant,
indication des parties du dessin ou modèle
auxquelles se rapportent les couleurs
Fig. 1: vue en perspective; fig. 2: vue
de dessus; fig. 3: vue de face; fig. 4: vue

de derrière; fig. 5: vue de dessous; fig.
6: première vue de côté; fig. 7:
deuxième vue de côté; fig. 8: vue de
dessus de trois éléments de bordure de
parterre liés bout à bout angulairement;
fig. 9: vue de dessus de deux éléments
de bordure de parterre liés à angle droit
(angle de 90 degrés) bout à bout.

- 13 Droit de priorité visé à l'article 4 de la
Convention de Paris pour la protection de la Pro-
priété Industrielle
Etats-Unis d'Amérique, le 10 06 1997,
no. 29/072238, OWENS Joseph A II;
GRANDY Richard M.; HURLEY Paul David;
LEATHERBY Anne Margaret.
- 14 Indication du nom du véritable créateur du
dessin ou modèle
OWENS Joseph A II; GRANDY
Richard M.; HURLEY Paul David;
LEATHERBY Anne Margaret
- 18 Date de réception de la requête du renouvel-
lement
30.11.2007

Fig. 1

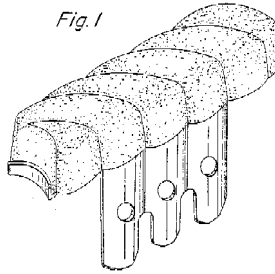

Fig. 2

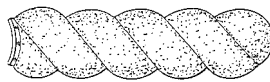

Fig. 3

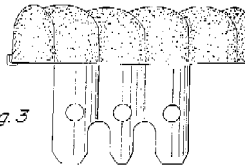

Fig. 4

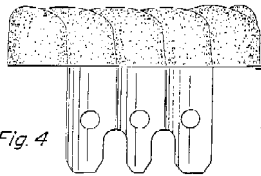

Fig. 5

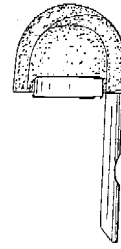

Fig. 6

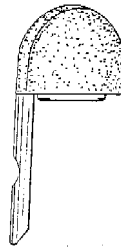

Fig. 7

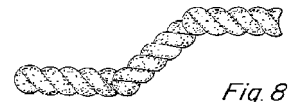

Fig. 8

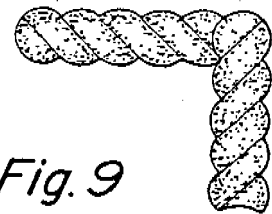

Fig. 9

- 01 Inschrijvingsnummer
29250-00
Nummer en dagtekening (dag en uur) van het
depot
73918-00 16.12.1997 , 24.00
- 02 Vervaldatum
16.12.2012
- 03 Naam van de deposant
One Drop Only Chemisch-
farmaceutische
Vertriebs GmbH
- 04 Adres (straat en nummer) van de deposant
Stieffring 14
- 05 Postcode, plaats en land van de deposant
13627 Berlijn,
Duitsland
- 06 Naam en adres van de gemachtigde of ver-
melding van het correspondentie-adres van
de deposant
VEREENIGDE
Johan de Wittlaan 7
2517 JR Den Haag
Nederland.
- 08 Afbeelding van de tekening of het model
ZIE AFBEELDING(EN)

11 Vermelding van het voortbrengsel gevolgd door de aanduiding van de klasse(n) en onderklasse(n)

Borstel voor binnenzijde mond (kl 4-02).

13 Recht van voorrang als bedoeld in artikel 4 van het verdrag van Parijs tot bescherming van de Industriële Eigendom

Ver.St.v.Am., dd. 18 06 1997, nr. 29/072464, MØLSTER Olav.

14 Vermelding van de naam van de werkelijke ontwerper van de tekening

MØLSTER Olav

18 Dagtekening van de aanvraag van de vernieuwing

09.11.2007

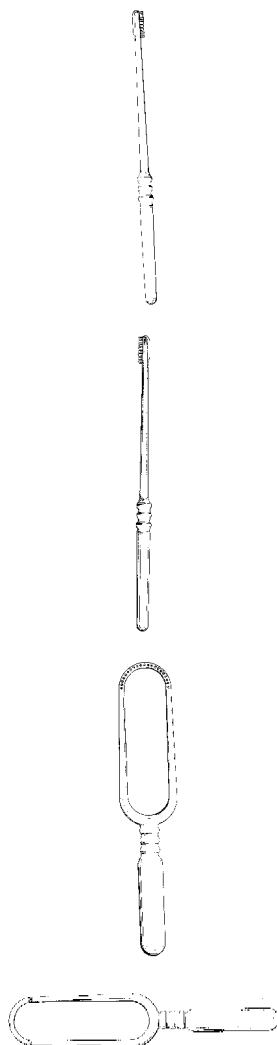
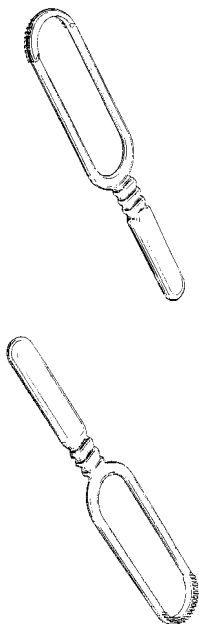

01 Numéro d'enregistrement
29306-00

Numéro, date et heure du dépôt
73961-00 08.01.1998 , 10.00

02 Date d'échéance
08.01.2013

03 Nom du déposant
JACOB Pierre-Paul M.G.

04 Adresse (rue et numéro) du déposant
rue Kessels 68

05 Code postal, localité et pays du déposant
1030 Bruxelles,
Belgique

06 Nom et adresse du mandataire ou indication de l'adresse postale du déposant
NOVAGRAAF BELGIUM N.V./S.A.
Boulevard du Souverain 7
1170 Bruxelles
Belgique.

08 Reproduction du dessin ou modèle
VOIR REPRODUCTION(S)

11 Indication du produit suivi de la (des) classe(s) et de la (des) sous-classe(s)
Toise (cl 10-04).

18 Date de réception de la requête du renouvellement

22.11.2007

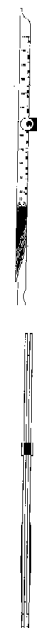

01 Inschrijvingsnummer
29580-00

Nummer en dagtekening (dag en uur) van het depot
74256-00 13.03.1998 , 14.00

02 Vervaldatum
13.03.2013

03 Naam van de deposant
Godfried van den Bergh/Tonny Visser

04 Adres (straat en nummer) van de deposant
Weverstraat 17a

05 Postcode, plaats en land van de deposant
4061 AP Ophemert,
Nederland

06 Naam en adres van de gemachtigde of vermelding van het correspondentie-adres van de deposant

Merkenbureau Bouma B.V.
Postbus 30177
3001 DD Rotterdam
Nederland.

08 Afbeelding van de tekening of het model
ZIE AFBELDING(EN)

11 Vermelding van het voortbrengsel gevolgd door de aanduiding van de klasse(n) en onderklasse(n)

Autocarrosserie (cl 12-08).

18 Dagtekening van de aanvraag van de vernieuwing

17.09.2007

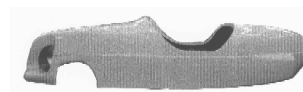

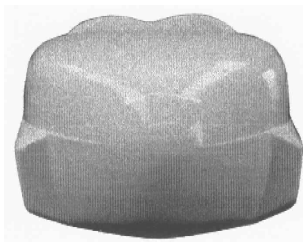

- 01 *Inschrijvingsnummer*
30247-00
Nummer en dagtekening (dag en uur) van het depot
74499-00 18.05.1998 , 24.00
- 02 *Vervaldatum*
18.05.2013
- 03 *Naam van de deposant*
Danfoss A/S
- 04 *Adres (straat en nummer) van de deposant*
- 05 *Postcode, plaats en land van de deposant*
DK-6430 Nordborg,
Denemarken
- 06 *Naam en adres van de gemachtigde of vermelding van het correspondentie-adres van de deposant*
Nederlandsch Octrooibureau
J.W. Frisolaan 13
2517 JS 's-Gravenhage
Nederland.
- 08 *Afbeelding van de tekening of het model*
ZIE AFBEELDING(EN)
- 09 *Vermelding van de kleur(en)*
rood, wit, blauw, zwart
- 11 *Vermelding van het voortbrengsel gevolgd door de aanduiding van de klasse(n) en onderklasse(n)*
Thermostatische afstandsbediening (kl 10-05; 23-01, 03).
- 13 *Recht van voorrang als bedoeld in artikel 4 van het verdrag van Parijs tot bescherming van de Industriële Eigendom*
Duitsland, dd. 15 09 1997, nr. M 97 11 546.0, Danfoss A/S.
- 14 *Vermelding van de naam van de werkelijke ontwerper van de tekening*
FREDERIKSEN Bjarne
- 18 *Dagtekening van de aanvraag van de vernieuwing*
02.11.2007



- 01 *Inschrijvingsnummer*
34603-00
Nummer en dagtekening (dag en uur) van het depot
79537-00 17.06.2002 , 15.45
- 02 *Vervaldatum*
17.06.2012
- 03 *Naam van de deposant*
Campina Nederland Holding B. V.
- 04 *Adres (straat en nummer) van de deposant*
Hogeweg 9
- 05 *Postcode, plaats en land van de deposant*
5301 LB Zaltbommel,
Nederland
- 06 *Naam en adres van de gemachtigde of vermelding van het correspondentie-adres van de deposant*
Landmark
Stationsplein 325
3818 LE Amersfoort
Nederland.
- 08 *Afbeelding van de tekening of het model*
ZIE AFBEELDING(EN)
- 11 *Vermelding van het voortbrengsel gevolgd door de aanduiding van de klasse(n) en onderklasse(n)*
Verpakking voor zuivelproducten voor in de koffie (kl 9-03, 05).
- 18 *Dagtekening van de aanvraag van de vernieuwing*
04.06.2007

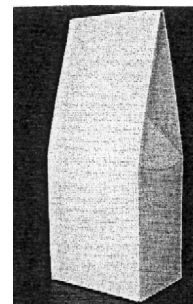

- 01 *Numéro d'enregistrement*
34788-00
Numéro, date et heure du dépôt
06541-00 03.01.2003 , 14.00
- 02 *Date d'échéance*
03.01.2013
- 03 *Nom du déposant*
GUISGAND Brigitte;
NAAR Delphine
- 04 *Adresse (rue et numéro) du déposant*
6 Rue des Fiefs
- 05 *Code postal, localité et pays du déposant*
1380 Lasne,
Belgique
- 08 *Reproduction du dessin ou modèle*
VOIR REPRODUCTION(S)
- 11 *Indication du produit suivi de la (des) classe(s) et de la (des) sous-classe(s)*
Poncho de plage (cl 2-02).
- 14 *Indication du nom du véritable créateur du dessin ou modèle*
GUISGAND Brigitte; NAAR Delphine
- 18 *Date de réception de la requête du renouvellement*
22.11.2007



- 01 *Inschrijvingsnummer*
34954-01
Nummer en dagtekening (dag en uur) van het depot
79840-01 18.09.2002 , 10.00
- 02 *Vervaldatum*
18.09.2012
- 03 *Naam van de deposant*
Unilever N.V.

- 04 Adres (straat en nummer) van de deposant
Weena 455
- 05 Postcode, plaats en land van de deposant
3013 AL Rotterdam,
Nederland
- 06 Naam en adres van de gemachtigde of vermelding van het correspondentie-adres van de deposant
Nederlandsch Octrooibureau
J.W. Frisolaan 13
2517 JS 's-Gravenhage
Nederland.
- 08 Afbeelding van de tekening of het model
ZIE AFBEELDING(EN)
- 11 Vermelding van het voortbrengsel gevolgd door de aanduiding van de klasse(n) en onderklasse(n)
Snack (kl 1-01, 04).
- 14 Vermelding van de naam van de werkelijke ontwerper van de tekening
SENDEN Mayk Christiaan
- 18 Dagtekening van de aanvraag van de vernieuwing
06.09.2007



vooraanzicht



achteraanzicht



zijaanzicht



zijaanzicht

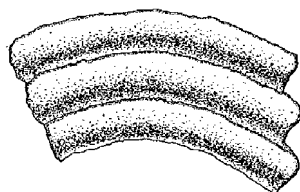

bovenaanzicht

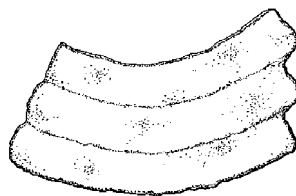

onderaanzicht

- 01 Inschrijvingsnummer
34954-02
Nummer en dagtekening (dag en uur) van het depot
79840-02 18.09.2002 , 10.00
- 02 Vervaldatum
18.09.2012
- 03 Naam van de deposant
Unilever N.V.
- 04 Adres (straat en nummer) van de deposant
Weena 455
- 05 Postcode, plaats en land van de deposant
3013 AL Rotterdam,
Nederland
- 06 Naam en adres van de gemachtigde of vermelding van het correspondentie-adres van de deposant
Nederlandsch Octrooibureau
J.W. Frisolaan 13
2517 JS 's-Gravenhage
Nederland.
- 08 Afbeelding van de tekening of het model
ZIE AFBEELDING(EN)
- 11 Vermelding van het voortbrengsel gevolgd door de aanduiding van de klasse(n) en onderklasse(n)
Snack (kl 1-01, 04).
- 14 Vermelding van de naam van de werkelijke ontwerper van de tekening
SENDEN Mayk Christiaan
- 18 Dagtekening van de aanvraag van de vernieuwing
06.09.2007



vooraanzicht



achteraanzicht



zijaanzicht



zijaanzicht

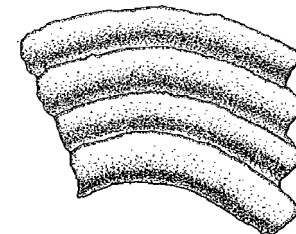

bovenaanzicht

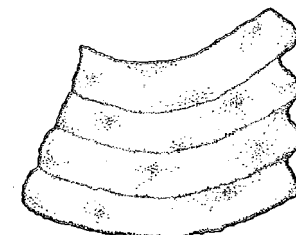

onderaanzicht

- 01 Inschrijvingsnummer
34954-03
Nummer en dagtekening (dag en uur) van het depot
79840-03 18.09.2002 , 10.00
- 02 Vervaldatum
18.09.2012
- 03 Naam van de deposant
Unilever N.V.
- 04 Adres (straat en nummer) van de deposant
Weena 455
- 05 Postcode, plaats en land van de deposant
3013 AL Rotterdam,
Nederland
- 06 Naam en adres van de gemachtigde of vermelding van het correspondentie-adres van de deposant
Nederlandsch Octrooibureau
J.W. Frisolaan 13
2517 JS 's-Gravenhage
Nederland.
- 08 Afbeelding van de tekening of het model
ZIE AFBEELDING(EN)
- 11 Vermelding van het voortbrengsel gevolgd door de aanduiding van de klasse(n) en onderklasse(n)
Snack (kl 1-01, 04).
- 14 Vermelding van de naam van de werkelijke ontwerper van de tekening
SENDEN Mayk Christiaan
- 18 Dagtekening van de aanvraag van de vernieuwing
06.09.2007



vooraanzicht



achteraanzicht



zijaanzicht



zijaanzicht

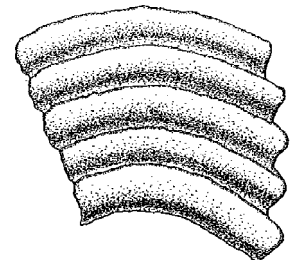

bovenaanzicht

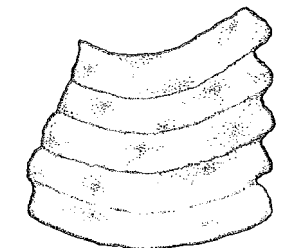

onderaanzicht

01 *Inschrijvingsnummer***34954-04***Nummer en dagtekening (dag en uur) van het depot*

79840-04 18.09.2002 , 10.00

02 *Vervaldatum*

18.09.2012

03 *Naam van de deponent*

Unilever N.V.

04 *Adres (straat en nummer) van de deponent*

Weena 455

05 *Postcode, plaats en land van de deponent*3013 AL Rotterdam,
Nederland06 *Naam en adres van de gemachtigde of vermelding van het correspondentie-adres van de deponent*Nederlandsch Octrooibureau
J.W. Frisolaaan 132517 JS 's-Gravenhage
Nederland.08 *Afbeelding van de tekening of het model*
ZIE AFBEELDING(EN)11 *Vermelding van het voortbrengsel gevolgd door de aanduiding van de klasse(n) en onderklasse(n)*

Snack (kl 1-01, 04).

14 *Vermelding van de naam van de werkelijke ontwerper van de tekening*

SENDEN Mayk Christiaan

18 *Dagtekening van de aanvraag van de vernieuwing*

06.09.2007



vooraanzicht



achteraanzicht



zijaanzicht



zijaanzicht

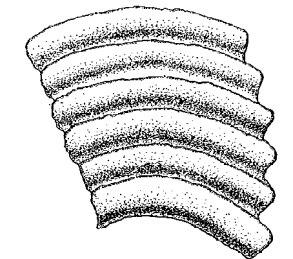

bovenaanzicht

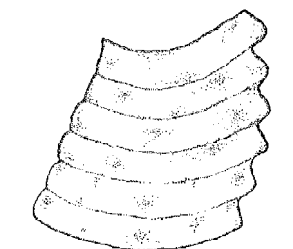

onderaanzicht

01 *Inschrijvingsnummer***34955-01***Nummer en dagtekening (dag en uur) van het depot*

79841-01 18.09.2002 , 10.00

02 *Vervaldatum*

18.09.2012

03 *Naam van de deponent*
Unilever N.V.04 *Adres (straat en nummer) van de deponent*
Weena 45505 *Postcode, plaats en land van de deponent*
3013 AL Rotterdam,
Nederland06 *Naam en adres van de gemachtigde of vermelding van het correspondentie-adres van de deponent*

Nederlandsch Octrooibureau

J.W. Frisolaaan 13

2517 JS 's-Gravenhage

Nederland.

08 *Afbeelding van de tekening of het model*
ZIE AFBEELDING(EN)11 *Vermelding van het voortbrengsel gevolgd door de aanduiding van de klasse(n) en onderklasse(n)*

Snack (kl 1-01, 04).

14 *Vermelding van de naam van de werkelijke ontwerper van de tekening*

SENDEN Mayk Christiaan

18 *Dagtekening van de aanvraag van de vernieuwing*

06.09.2007



vooraanzicht



achteraanzicht

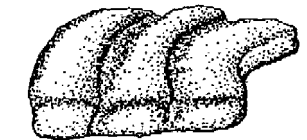

zijaanzicht

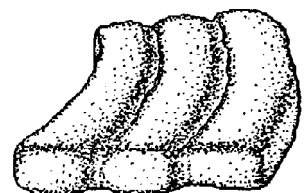

zijaanzicht

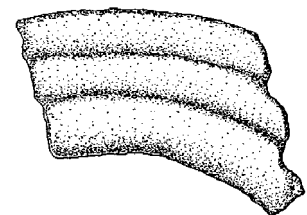

bovenaanzicht

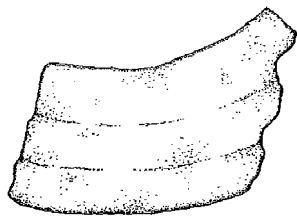

onderaanzicht

- 01 *Inschrijvingsnummer*
34955-02

Nummer en dagtekening (dag en uur) van het depot

79841-02 18.09.2002 , 10.00

- 02 *Vervaldatum*
18.09.2012

- 03 *Naam van de deposant*
Unilever N.V.

- 04 *Adres (straat en nummer) van de deposant*
Weena 455

- 05 *Postcode, plaats en land van de deposant*
3013 AL Rotterdam,
Nederland

- 06 *Naam en adres van de gemachtigde of vermelding van het correspondentie-adres van de deposant*

Nederlandsch Octrooibureau
J.W. Frisolaan 13
2517 JS 's-Gravenhage
Nederland.

- 08 *Afbeelding van de tekening of het model*
ZIE AFBEELDING(EN)

- 11 *Vermelding van het voortbrengsel gevolgd door de aanduiding van de klasse(n) en onderklasse(n)*
Snack (kl 1-01, 04).

- 14 *Vermelding van de naam van de werkelijke ontwerper van de tekening*
SENDEN Mayk Christiaan

- 18 *Dagtekening van de aanvraag van de vernieuwing*
06.09.2007



vooraanzicht



achteraanzicht



zijaanzicht

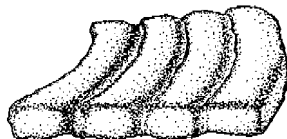

zijaanzicht

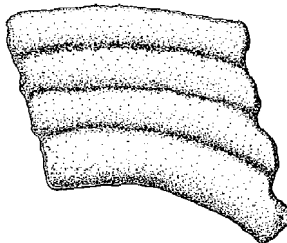

bovenaanzicht

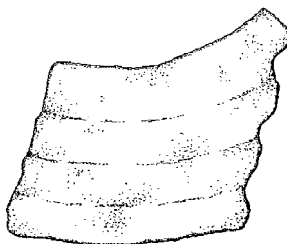

onderaanzicht

- 01 *Inschrijvingsnummer*
34955-03

Nummer en dagtekening (dag en uur) van het depot

79841-03 18.09.2002 , 10.00

- 02 *Vervaldatum*
18.09.2012

- 03 *Naam van de deposant*
Unilever N.V.

- 04 *Adres (straat en nummer) van de deposant*
Weena 455

- 05 *Postcode, plaats en land van de deposant*
3013 AL Rotterdam,
Nederland

- 06 *Naam en adres van de gemachtigde of vermelding van het correspondentie-adres van de deposant*

Nederlandsch Octrooibureau
J.W. Frisolaan 13
2517 JS 's-Gravenhage
Nederland.

- 08 *Afbeelding van de tekening of het model*
ZIE AFBEELDING(EN)

- 11 *Vermelding van het voortbrengsel gevolgd door de aanduiding van de klasse(n) en onderklasse(n)*
Snack (kl 1-01, 04).

- 14 *Vermelding van de naam van de werkelijke ontwerper van de tekening*
SENDEN Mayk Christiaan

- 18 *Dagtekening van de aanvraag van de vernieuwing*
06.09.2007



vooraanzicht



achteraanzicht

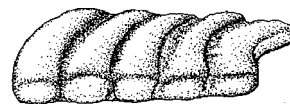

zijaanzicht



zijaanzicht

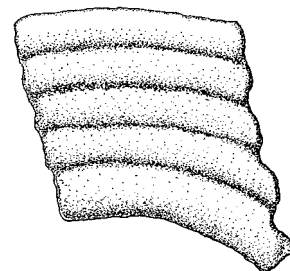

bovenaanzicht

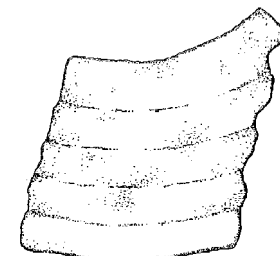

onderaanzicht

- 01 *Inschrijvingsnummer*
34955-04

Nummer en dagtekening (dag en uur) van het depot

79841-04 18.09.2002 , 10.00

- 02 *Vervaldatum*
18.09.2012

- 03 *Naam van de deposant*
Unilever N.V.

- 04 *Adres (straat en nummer) van de deposant*
Weena 455

- 05 *Postcode, plaats en land van de deposant*
3013 AL Rotterdam,
Nederland

- 06 *Naam en adres van de gemachtigde of vermelding van het correspondentie-adres van de deposant*
Nederlandsch Octrooibureau
J.W. Frisolaaan 13
2517 JS 's-Gravenhage
Nederland.
- 08 *Afbeelding van de tekening of het model*
ZIE AFBELDING(EN)
- 11 *Vermelding van het voortbrengsel gevolgd door de aanduiding van de klasse(n) en onderklasse(n)*
Snack (kl 1-01, 04).
- 14 *Vermelding van de naam van de werkelijke ontwerper van de tekening*
SENDEN Mayk Christiaan
- 18 *Dagtekening van de aanvraag van de vernieuwing*
06.09.2007



vooraanzicht



achteraanzicht



zij aanzicht



zij aanzicht

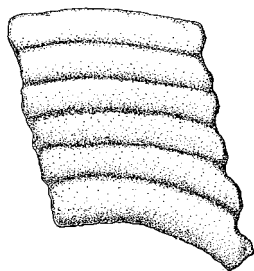

bovenaanzicht

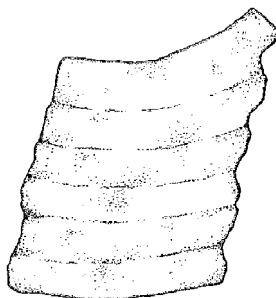

- 01 *Inschrijvingsnummer*
34995-00
Nummer en dagtekening (dag en uur) van het depot
80179-00 20.12.2002 , 24.00
- 02 *Vervaldatum*
20.12.2012
- 03 *Naam van de deposant*
BRISTOL-MYERS SQUIBB
COMPANY,
Delaware corporation
- 04 *Adres (straat en nummer) van de deposant*
345 Park Avenue
- 05 *Postcode, plaats en land van de deposant*
New York - New York 10154,
Ver.St.v.Am
- 06 *Naam en adres van de gemachtigde of vermelding van het correspondentie-adres van de deposant*
OFFICE PARETTE (FRED MAES)
Avenue Gabrielle Petit 2
B-7940 Brugelette
België.
- 08 *Afbeelding van de tekening of het model*
ZIE AFBELDING(EN)
- 11 *Vermelding van het voortbrengsel gevolgd door de aanduiding van de klasse(n) en onderklasse(n)*
Pleister (kl 24-04).
- 13 *Recht van voorrang als bedoeld in artikel 4 van het verdrag van Parijs tot bescherming van de Industriële Eigendom*
Groot-Brittannië, dd. 28 06 2002, nr. 3
004838, Bristol-Myers Squibb Company.
- 14 *Vermelding van de naam van de werkelijke ontwerper van de tekening*
ADAMS Simon; BISHOP Stephen;
GRIFFITHS Bryan; SHAW Helen
- 18 *Dagtekening van de aanvraag van de vernieuwing*
24.09.2007

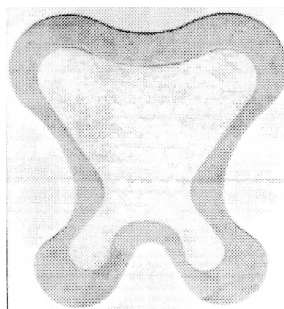

- 01 *Numéro d'enregistrement*
35030-00
Numéro, date et heure du dépôt
79924-00 10.10.2002 , 15.55
- 02 *Date d'échéance*
10.10.2012
- 03 *Nom du déposant*
GLAXO GROUP LIMITED
- 04 *Adresse (rue et numéro) du déposant*
Glaxo Wellcome House, Berkeley
Avenue

- 05 *Code postal, localité et pays du déposant*
Greenford - Middlesex UB6 0NN,
Grande-Bretagne
- 06 *Nom et adresse du mandataire ou indication de l'adresse postale du déposant*
Bureau Gevers S.A.
Holidaystraat 5
B-1831 Diegem
Belgique.
- 08 *Reproduction du dessin ou modèle*
VOIR REPRODUCTION(S)
- 11 *Indication du produit suivi de la (des) classe(s) et de la (des) sous-classe(s)*
Emballage pour produits cosmétiques
(cl 9-01, 03; 28-03).
- 13 *Droit de priorité visé à l'article 4 de la Convention de Paris pour la protection de la Propriété Industrielle*
Grande-Bretagne, le 12 04 2002, no.
3002875, Glaxo Group Limited.
- 14 *Indication du nom du véritable créateur du dessin ou modèle*
RUSCHETTI Sandro
- 18 *Date de réception de la requête du renouvellement*
10.10.2007

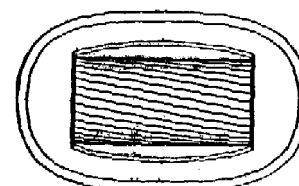
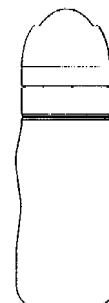
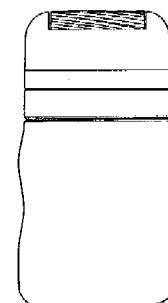
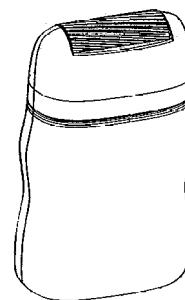

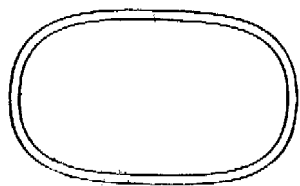

- 01 *Inschrijvingsnummer*
35032-00

Nummer en dagtekening (dag en uur) van het depot

79944-00 15.10.2002, 24.00

- 02 *Vervaldatum*
15.10.2012

- 03 *Naam van de deposant*
Gardman Limited

- 04 *Adres (straat en nummer) van de deposant*
High Street

- 05 *Postcode, plaats en land van de deposant*
Moulton Spalding, Lincolnshire PE12 6QD,
Groot-Brittannië

- 06 *Naam en adres van de gemachtigde of vermelding van het correspondentie-adres van de deposant*

OFFICE PARETTE (FRED MAES)
Avenue Gabrielle Petit 2
B-7940 Brugelette
België.

- 08 *Afbeelding van de tekening of het model*
ZIE AFBEELDING(EN)

- 11 *Vermelding van het voortbrengsel gevolgd door de aanduiding van de klasse(n) en onderklasse(n)*
Voederkorf (kl 30-02, 03).

- 13 *Recht van voorrang als bedoeld in artikel 4 van het verdrag van Parijs tot bescherming van de Industriële Eigendom*
Groot-Brittannië, dd. 30 04 2002, nr. 3003249, Gardman Limited.

- 18 *Dagtekening van de aanvraag van de vernieuwing*
24.09.2007

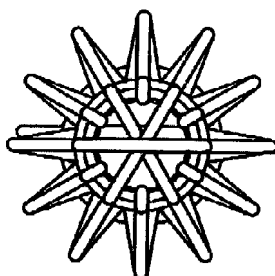
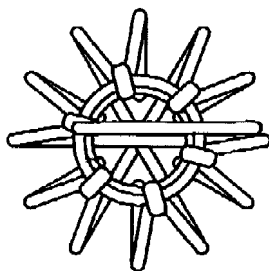
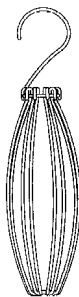

- 01 *Inschrijvingsnummer*
35045-00

Nummer en dagtekening (dag en uur) van het depot

80047-00 14.11.2002, 14.30

- 02 *Vervaldatum*
14.11.2012

- 03 *Naam van de deposant*
RABÉ Peter Erwin

- 04 *Adres (straat en nummer) van de deposant*
Burg. Vonk de Bothstraat 59

- 05 *Postcode, plaats en land van de deposant*
5037 NK Tilburg,
Nederland

- 08 *Afbeelding van de tekening of het model*
ZIE AFBEELDING(EN)

- 11 *Vermelding van het voortbrengsel gevolgd door de aanduiding van de klasse(n) en onderklasse(n)*

Beker (kl 7-01).

- 12 *Beschrijving van de kenmerkende eigenschappen van het nieuwe uiterlijk van het voortbrengsel; in voorkomend geval, vermelding van de onderdelen van de tekening of het model waarop de kleuren betrekking hebben*

Beker met handvat, beide en gezamenlijk in de vorm van een wervel.

- 14 *Vermelding van de naam van de werkelijke ontwerper van de tekening*

RABÉ Peter Erwin.

- 18 *Dagtekening van de aanvraag van de vernieuwing*
06.11.2007



- 01 *Inschrijvingsnummer*
35062-00

Nummer en dagtekening (dag en uur) van het depot

80097-00 27.11.2002, 14.00

- 02 *Vervaldatum*
27.11.2012

- 03 *Naam van de deposant*
Chin-Fu CHIANG

- 04 *Adres (straat en nummer) van de deposant*
No. 182, Sec. 1, Chin-Hwa Rd.

- 05 *Postcode, plaats en land van de deposant*
Tainan City,
Taiwan

- 06 *Naam en adres van de gemachtigde of vermelding van het correspondentie-adres van de deposant*

Octrooibureau Vriesendorp & Gaade
B.V.
Dr. Kuypersstraat 6
2514 BB 's-Gravenhage
Nederland.

- 08 *Afbeelding van de tekening of het model*
ZIE AFBEELDING(EN)

- 11 *Vermelding van het voortbrengsel gevolgd door de aanduiding van de klasse(n) en onderklasse(n)*
Kledinghanger (kl 6-08).

- 18 *Dagtekening van de aanvraag van de vernieuwing*
07.11.2007

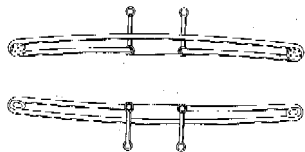
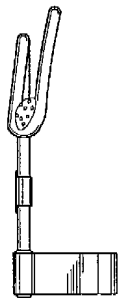
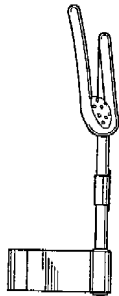
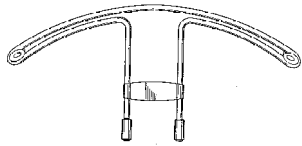
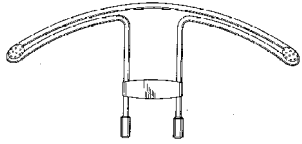
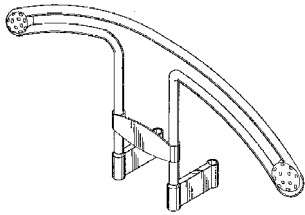

01 Numéro d'enregistrement
35113-01

Numéro, date et heure du dépôt
80043-01 12.11.2002 , 15.45

02 Date d'échéance
12.11.2012

03 Nom du déposant
Ariel Rubinstein

04 Adresse (rue et numéro) du déposant
Avenue du Chili 5

05 Code postal, localité et pays du déposant
1000 Bruxelles,
Belgique

06 Nom et adresse du mandataire ou indication
de l'adresse postale du déposant

Mr. A. Berenboom
rue de Florence 13
1050 Bruxelles
Belgique.

08 Reproduction du dessin ou modèle
VOIR REPRODUCTION(S)

09 Indication de la (des) couleur(s)
bleu, gris

11 Indication du produit suivi de la (des)
classe(s) et de la (des) sous-classe(s)
Emballage pour portefeuille (cl 9-03,
05).

18 Date de réception de la requête du renouvel-
lement
18.09.2007



01 Numéro d'enregistrement
35113-02

Numéro, date et heure du dépôt
80043-02 12.11.2002 , 15.45

02 Date d'échéance
12.11.2012

03 Nom du déposant
Ariel Rubinstein

04 Adresse (rue et numéro) du déposant
Avenue du Chili 5

05 Code postal, localité et pays du déposant
1000 Bruxelles,
Belgique

06 Nom et adresse du mandataire ou indication
de l'adresse postale du déposant

Mr. A. Berenboom
rue de Florence 13
1050 Bruxelles
Belgique.

08 Reproduction du dessin ou modèle
VOIR REPRODUCTION(S)

09 Indication de la (des) couleur(s)
bleu, gris

11 Indication du produit suivi de la (des)
classe(s) et de la (des) sous-classe(s)
Emballage pour portefeuille (cl 9-03,
05).

18 Date de réception de la requête du renouvel-
lement
18.09.2007



01 Inschrijvingsnummer
35163-01

Nummer en dagtekening (dag en uur) van het
depot
80029-01 08.11.2002 , 24.00

02 Vervaldatum
08.11.2012

03 Naam van de deposant
Scania CV Aktiebolag

04 Adres (straat en nummer) van de deposant

05 Postcode, plaats en land van de deposant
S-151 87 Södertälje,
Zweden

06 Naam en adres van de gemachtigde of ver-
melding van het correspondentie-adres van
de deposant

OFFICE PARETTE (FRED MAES)
Avenue Gabrielle Petit 2
B-7940 Brugelette
België.

08 Afbeelding van de tekening of het model
ZIE AFBELDING(EN)

11 Vermelding van het voortbrengsel gevolgd
door de aanduiding van de klasse(n) en
onderklasse(n)
Buitenspiegel voor een voertuig (kl 12-
16).

13 Recht van voorrang als bedoeld in artikel 4
van het verdrag van Parijs tot bescherming
van de Industriële Eigendom
Zweden, dd. 17 05 2002, nr. 02-0810,
AKTIEBOLAG Scania CV.

14 Vermelding van de naam van de werkelijke
ontwerper van de tekening
BODESTIG, Anna, JOHANSSON
Daniel

18 Dagtekening van de aanvraag van de ver-
nieuwing
24.09.2007

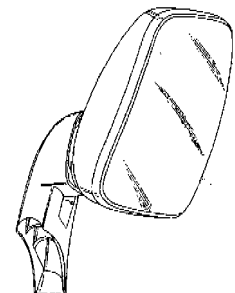
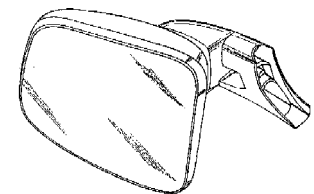

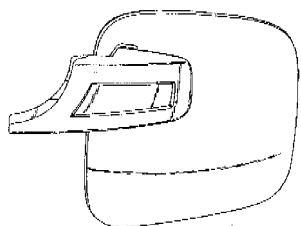
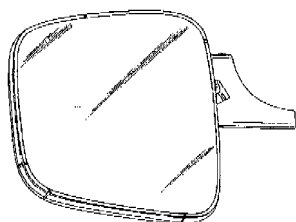
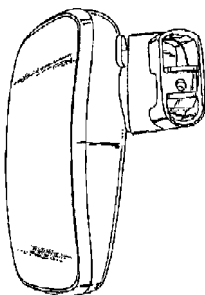
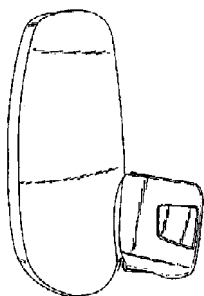
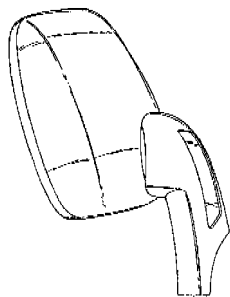

01 *Inschrijvingsnummer*
35163-02

Nummer en dagtekening (dag en uur) van het depot

80029-02 08.11.2002 , 24.00

02 *Vervaldatum*
08.11.2012

03 *Naam van de deposant*
Scania CV Aktiebolag

04 *Adres (straat en nummer) van de deposant*

05 *Postcode, plaats en land van de deposant*
S-151 87 Södertälje,
Zweden

06 *Naam en adres van de gemachtigde of vermelding van het correspondentie-adres van de deposant*

OFFICE PARETTE (FRED MAES)
Avenue Gabrielle Petit 2
B-7940 Brugelette
België.

08 *Afbeelding van de tekening of het model*
ZIE AFBEELDING(EN)

11 *Vermelding van het voortbrengsel gevolgd door de aanduiding van de klasse(n) en onderklasse(n)*

Buitenspiegel voor een voertuig (kl 12-16).

13 *Recht van voorrang als bedoeld in artikel 4 van het verdrag van Parijs tot bescherming van de Industriële Eigendom*

Zweden, dd. 17 05 2002, nr. 02-0810,
AKTIEBOLAG Scania CV.

14 *Vermelding van de naam van de werkelijke ontwerper van de tekening*
BODESTIG, Anna, JOHANSSON
Daniel

18 *Dagtekening van de aanvraag van de vernieuwing*
24.09.2007

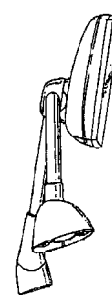
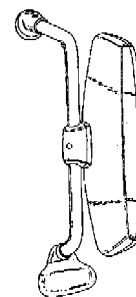
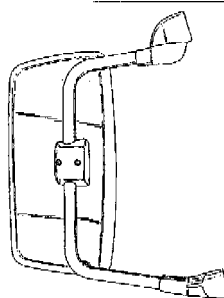
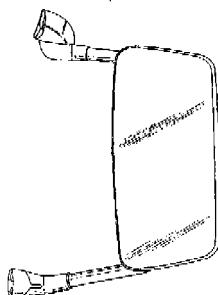
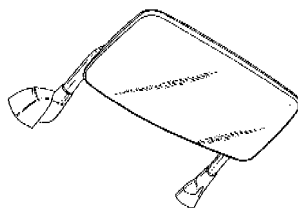

01 *Numéro d'enregistrement*
35168-00

Numéro, date et heure du dépôt
80201-00 09.12.2002 , 24.00

02 *Date d'échéance*
09.12.2012

03 *Nom du déposant*
Black & Decker Inc.,
Delaware corporation

04 *Adresse (rue et numéro) du déposant*
Drummond Plaza Office Park, 1423
Kirkwood Highway

05 *Code postal, localité et pays du déposant*
Newark - Delaware 19711,
Etats-Unis d'Amérique

06 *Nom et adresse du mandataire ou indication de l'adresse postale du déposant*

Office Kirkpatrick S.A.
32, Avenue Wolfers
B-1310 La Hulpe
Belgique.

08 *Reproduction du dessin ou modèle*
VOIR REPRODUCTION(S)

11 *Indication du produit suivi de la (des) classe(s) et de la (des) sous-classe(s)*

Scie (cl 8-03; 15-09).

13 *Droit de priorité visé à l'article 4 de la Convention de Paris pour la protection de la Propriété Industrielle*

Etats-Unis d'Amérique, le 16 07 2002, no. 29/164.064, WRIGHT Stuart J.

14 *Indication du nom du véritable créateur du dessin ou modèle*

WRIGHT Stuart J.

18 *Date de réception de la requête du renouvellement*

22.11.2007

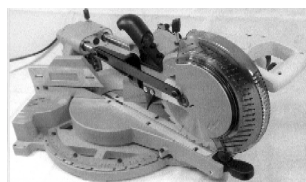
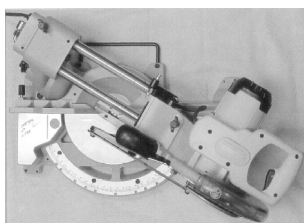
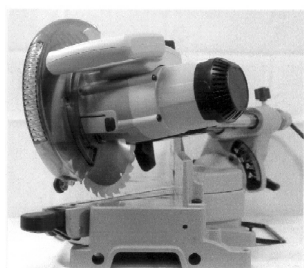
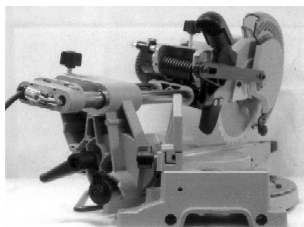
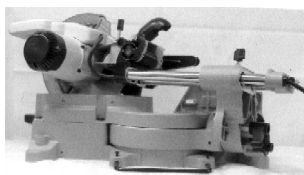
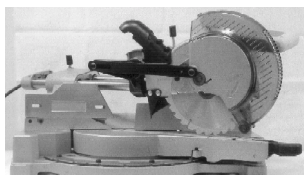

01 *Inschrijvingsnummer*

35185-00

Nummer en dagtekening (dag en uur) van het depot

79696-00 06.08.2002, 11.35

02 *Vervaldatum*

06.08.2012

03 *Naam van de deposant*

BLEIJKO BETONINDUSTRIE BV

04 *Adres (straat en nummer) van de deposant*
Mariadijk 6 a

05 *Postcode, plaats en land van de deposant*
4588 KJ Walsoorden,
Nederland

06 *Naam en adres van de gemachtigde of vermelding van het correspondentie-adres van de deposant*

PRONOVEM MARKS SA
Spoorwegstraat 20
B-8200 Brugge
België.

08 *Afbeelding van de tekening of het model*
ZIE AFBEELDING(EN)

11 *Vermelding van het voortbrengsel gevolgd door de aanduiding van de klasse(n) en onderklasse(n)*

Steen (kl 25-01, 02).

18 *Dagtekening van de aanvraag van de vernieuwing*

03.08.2007

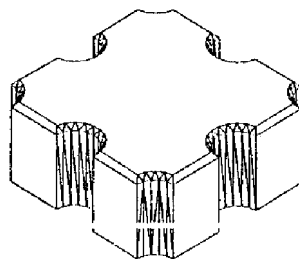

01 *Numéro d'enregistrement*

35197-00

Numéro, date et heure du dépôt

79938-00 14.10.2002, 24.00

02 *Date d'échéance*

14.10.2012

03 *Nom du déposant*

CANON KABUSHIKI KAISHA

04 *Adresse (rue et numéro) du déposant*
30-2, 3-chome, Shimomaruko

05 *Code postal, localité et pays du déposant*
Ohta-ku - Tokyo,
Japon

06 *Nom et adresse du mandataire ou indication de l'adresse postale du déposant*

OFFICE PARETTE (FRED MAES)
Avenue Gabrielle Petit 2
B-7940 Brugelette
Belgique.

08 *Reproduction du dessin ou modèle*
VOIR REPRODUCTION(S)

11 *Indication du produit suivi de la (des) classe(s) et de la (des) sous-classe(s)*

Cartouche à encre (cl 14-02; 16-03; 18-02).

13 *Droit de priorité visé à l'article 4 de la Convention de Paris pour la protection de la Propriété Industrielle*

Japon, le 22 04 2002, no. 2002-010711, CANON KABUSHIKI KAISHA.

14 *Indication du nom du véritable créateur du dessin ou modèle*

YOSHIYUKI Batori; MASANARI Morioka; TAKESHI Arimitsu; HIROAKI Sasaki

18 *Date de réception de la requête du renouvellement*

24.09.2007

FIG. 1

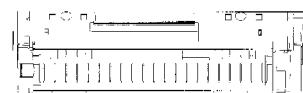

FIG. 2



FIG. 3



FIG. 4

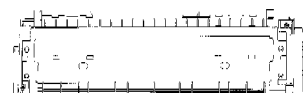

FIG. 5

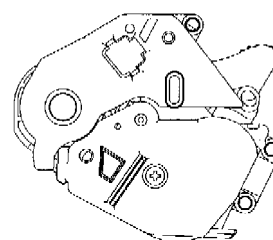
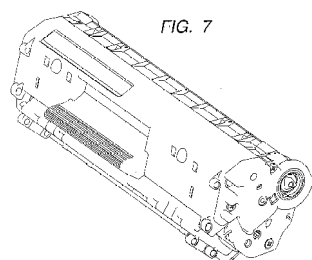
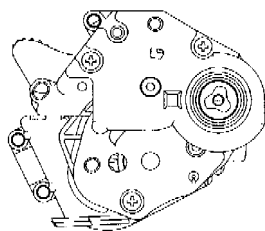
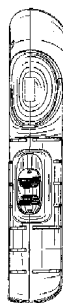
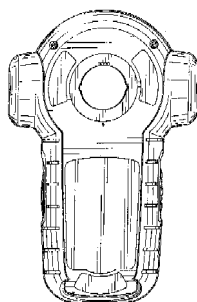
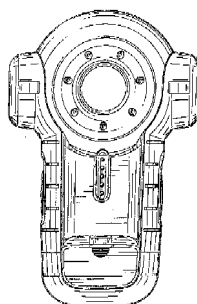
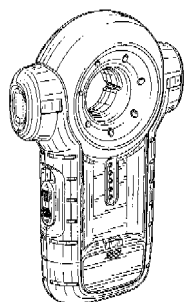

FIG. 6



- 14 Vermelding van de naam van de werkelijke ontwerper van de tekening
COOPER Vincent P.; EVANS D. Scott
- 18 Dagtekening van de aanvraag van de vernieuwing
20.11.2007



- 01 Inschrijvingsnummer
35329-00
Nummer en dagtekening (dag en uur) van het depot
80146-00 10.12.2002 , 10.15
- 02 Vervaldatum
10.12.2012
- 03 Naam van de deposant
Black & Decker, Inc.,
Delaware corporation
- 04 Adres (straat en nummer) van de deposant
Drummond Plaza Office Park,
1423 Kirkwood Highway
- 05 Postcode, plaats en land van de deposant
Newark - Delaware 19711,
Ver.St.v.Am
- 06 Naam en adres van de gemachtigde of vermelding van het correspondentie-adres van de deposant
Merkenbureau Knijff & Partners B.V.
Leeuwenveldseweg 12
1382 LX Weesp
Nederland.
- 08 Afbeelding van de tekening of het model
ZIE AFBEELDING(EN)
- 11 Vermelding van het voortbrengsel gevolgd door de aanduiding van de klasse(n) en onderklasse(n)
Laser waterpas (kl 10-04).
- 12 Beschrijving van de kenmerkende eigenschappen van het nieuwe uiterlijk van het voortbrengsel; in voorkomend geval, vermelding van de onderdelen van de tekening of het model waarop de kleuren betrekking hebben
afb. 1: perspectiefisch vooraanzicht;
afb. 2: vooraanzicht; afb. 3:
achteraanzicht; afb. 4: zij-aanzicht van ene zijde; afb. 5: zij-aanzicht van andere zijde; afb. 6: bovenaanzicht; afb. 7: onderaanzicht.
- 13 Recht van voorrang als bedoeld in artikel 4 van het verdrag van Parijs tot bescherming van de Industriële Eigendom
Ver.St.v.Am., dd. 24 07 2002, nr. 29/
164,411, COOPER Vincent P.; EVANS D. Scott.



- 01 Inschrijvingsnummer
35341-01
Nummer en dagtekening (dag en uur) van het depot
80239-01 13.01.2003 , 10.50
- 02 Vervaldatum
13.01.2013
- 03 Naam van de deposant
Hannspree, Inc.
- 04 Adres (straat en nummer) van de deposant
11 Fl., No. 480, Rueiguang Rd., Neihu
Chiu
- 05 Postcode, plaats en land van de deposant
Taipei City 114,
Taiwan
- 06 Naam en adres van de gemachtigde of vermelding van het correspondentie-adres van de deposant
Exter Polak & Charlouis B.V.
Sir Winston Churchillaan 295 A
2288 DC Rijswijk
Nederland.
- 08 Afbeelding van de tekening of het model
ZIE AFBEELDING(EN)
- 11 Vermelding van het voortbrengsel gevolgd door de aanduiding van de klasse(n) en onderklasse(n)
Beeldscherm (kl 14-02).
- 14 Vermelding van de naam van de werkelijke ontwerper van de tekening
YORK Tsai
- 18 Dagtekening van de aanvraag van de vernieuwing
16.11.2007

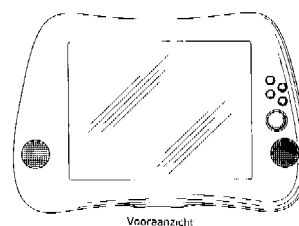

Vooraanzicht

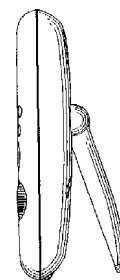

Rechter zijaanzicht

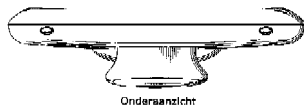

Onderaanzicht

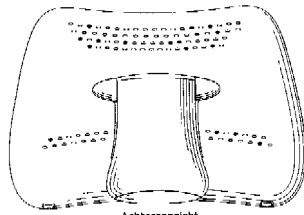

Achteraanzicht



Bovenaanzicht

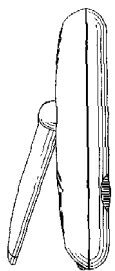

Linker zijaanzicht

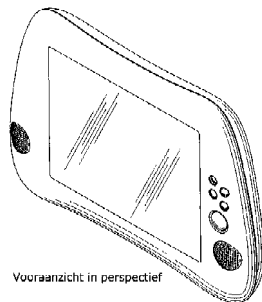

Vooraanzicht in perspectief

01 *Inschrijvingsnummer*
35341-02

Nummer en dagtekening (dag en uur) van het depot
80239-02 13.01.2003 , 10.50

02 *Vervaldatum*
13.01.2013

03 *Naam van de deposant*
Hannspree, Inc.

04 *Adres (straat en nummer) van de deposant*
11 Fl., No. 480, Rueiguang Rd., Neihu Chiu

05 *Postcode, plaats en land van de deposant*
Taipei City 114,
Taiwan

06 *Naam en adres van de gemachtigde of vermelding van het correspondentie-adres van de deposant*
Exter Polak & Charlouis B.V.
Sir Winston Churchillaan 295 A
2288 DC Rijswijk
Nederland.

08 *Afbeelding van de tekening of het model*
ZIE AFBEELDING(EN)

11 *Vermelding van het voortbrengsel gevolgd door de aanduiding van de klasse(n) en onderklasse(n)*

Beeldscherm (kl 14-02).

14 *Vermelding van de naam van de werkelijke ontwerper van de tekening*
ONO Hiroshi

18 *Dagtekening van de aanvraag van de vernieuwing*
16.11.2007

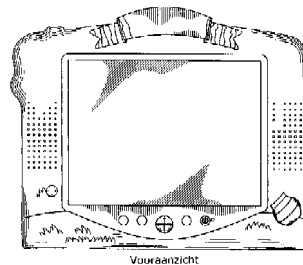

Vooraanzicht

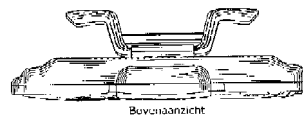

Bovenaanzicht

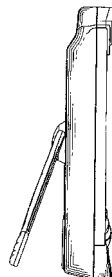

Linker zijaanzicht

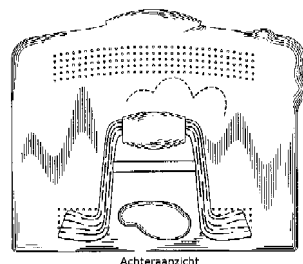

Achteraanzicht



Onderaanzicht



Rechter zijaanzicht

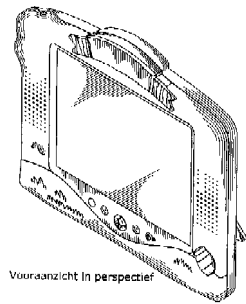

Vooraanzicht in perspectief

01 *Inschrijvingsnummer*
35372-00

Nummer en dagtekening (dag en uur) van het depot
80424-00 06.03.2003 , 24.00

02 *Vervaldatum*
06.03.2013

03 *Naam van de deposant*
Stam Bouwmachines B.V.

04 *Adres (straat en nummer) van de deposant*
Valkenburgerstraat 16

05 *Postcode, plaats en land van de deposant*
1011 LZ Amsterdam,
Nederland

06 *Naam en adres van de gemachtigde of vermelding van het correspondentie-adres van de deposant*

Merkenbureau Knijff & Partners B.V.
Leeuwenveldseweg 12
1382 LX Weesp
Nederland.

08 *Afbeelding van de tekening of het model*
ZIE AFBEELDING(EN)

09 *Vermelding van de kleur(en)*
rood, zilverkleurig

11 *Vermelding van het voortbrengsel gevolgd door de aanduiding van de klasse(n) en onderklasse(n)*

Hijs-/hefwerktuig (kl 8-08; 12-05).

18 *Dagtekening van de aanvraag van de vernieuwing*
19.09.2007



01 *Numéro d'enregistrement*
35397-01

Numéro, date et heure du dépôt
79926-01 10.10.2002 , 15.45

02 *Date d'échéance*
10.10.2012

- 03 *Nom du déposant*
CANON KABUSHIKI KAISHA
- 04 *Adresse (rue et numéro) du déposant*
30-2, 3-chome, Shimomaruko
- 05 *Code postal, localit  et pays du d posant*
Ohta-ku - Tokyo,
Japon
- 06 *Nom et adresse du mandataire ou indication de l'adresse postale du d posant*
OFFICE PARETTE (FRED MAES)
Avenue Gabrielle Petit 2
B-7940 Brugelette
Belgique.
- 08 *Reproduction du dessin ou mod le*
VOIR REPRODUCTION(S)
- 11 *Indication du produit suivi de la (des) classe(s) et de la (des) sous-classe(s)*
Cartouche de toner (kl 14-02; 16-03; 18-02).
- 13 *Droit de priorit  vis    l'article 4 de la Convention de Paris pour la protection de la Propri t  Industrielle*
Japon, dd. 16 04 2002, no. 2002-010197,
CANON KABUSHIKI KAISHA.
- 14 *Indication du nom du v ritable cr ateur du dessin ou mod le*
KUBOTA Takeshi; SASAKI Teruhiko
- 18 *Date de r ception de la requ te du renouvellement*
24.09.2007

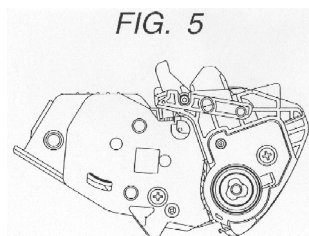
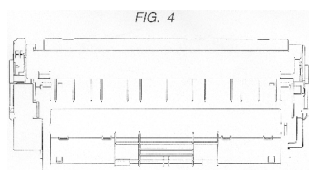
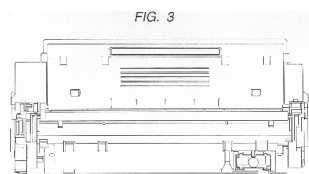
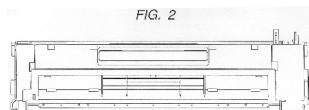
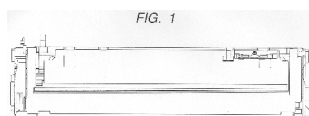

FIG. 6

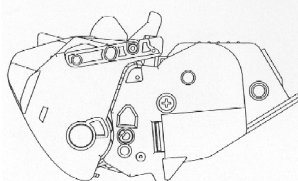
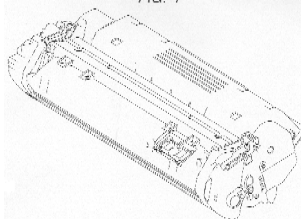
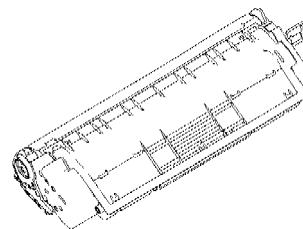
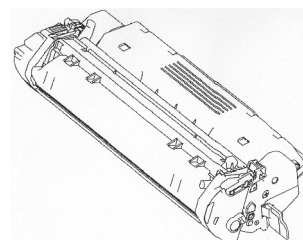
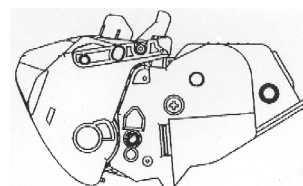
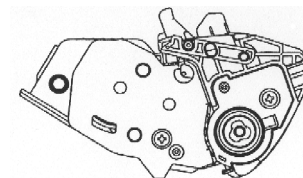
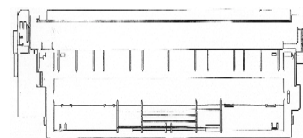
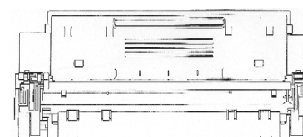
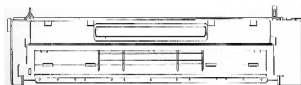

FIG. 7



- 01 *Num ro d'enregistrement*
35397-02
- Num ro, date et heure du d p t*
79926-02 10.10.2002 , 15.45
- 02 *Date d' ch ance*
10.10.2012
- 03 *Nom du d posant*
CANON KABUSHIKI KAISHA

- 04 *Adresse (rue et num ro) du d posant*
30-2, 3-chome, Shimomaruko
- 05 *Code postal, localit  et pays du d posant*
Ohta-ku - Tokyo,
Japon
- 06 *Nom et adresse du mandataire ou indication de l'adresse postale du d posant*
OFFICE PARETTE (FRED MAES)
Avenue Gabrielle Petit 2
B-7940 Brugelette
Belgique.
- 08 *Reproduction du dessin ou mod le*
VOIR REPRODUCTION(S)
- 11 *Indication du produit suivi de la (des) classe(s) et de la (des) sous-classe(s)*
Cartouche de toner (kl 14-02; 16-03; 18-02).
- 13 *Droit de priorit  vis    l'article 4 de la Convention de Paris pour la protection de la Propri t  Industrielle*
Japon, dd. 24 04 2002, no. 2002-011002,
CANON KABUSHIKI KAISHA.
- 14 *Indication du nom du v ritable cr ateur du dessin ou mod le*
KUBOTA Takeshi; SASAKI Teruhiko
- 18 *Date de r ception de la requ te du renouvellement*
24.09.2007



- 01 *Num ro d'enregistrement*
35400-01
- Num ro, date et heure du d p t*
80154-01 11.12.2002 , 24.00
- 02 *Date d' ch ance*
11.12.2012
- 03 *Nom du d posant*
WAYNE-DALTON CORP.,
Ohio corporation
- 04 *Adresse (rue et num ro) du d posant*
One Door Drive, P.O. Box 67
- 05 *Code postal, localit  et pays du d posant*
Mt Hope, Ohio 44660,
Etats-Unis d'Am rique
- 06 *Nom et adresse du mandataire ou indication de l'adresse postale du d posant*
OFFICE PARETTE (FRED MAES)
Avenue Gabrielle Petit 2
B-7940 Brugelette
Belgique.

08 *Reproduction du dessin ou modèle*

VOIR REPRODUCTION(S)

11 *Indication du produit suivi de la (des) classe(s) et de la (des) sous-classe(s)*
Panneau de porte. (cl 25-02).

12 *Description des éléments caractéristiques de l'aspect nouveau du produit; le cas échéant, indication des parties du dessin ou modèle auxquelles se rapportent les couleurs*

Fig. 1: vue de dessus d'un panneau de port en section; fig. 2: vue de face; fig. 3: vue en élévation (droite et gauche); fig. 4: vue de dessous; fig. 5: vue de derrière; fig. 6: vue en coupe élargie de la fig. 2; fig. 7: vue frontale de dessus et de droite d'une vue en perspective fragmentée élargie montrant une partie de la fig. 2.

13 *Droit de priorité visé à l'article 4 de la Convention de Paris pour la protection de la Propriété Industrielle*

Etats-Unis d'Amérique, le 12 06 2002, no. 29/162,271, MULLET Willis J.

14 *Indication du nom du véritable créateur du dessin ou modèle*

MULLET Willis J.

18 *Date de réception de la requête du renouvellement*

24.09.2007

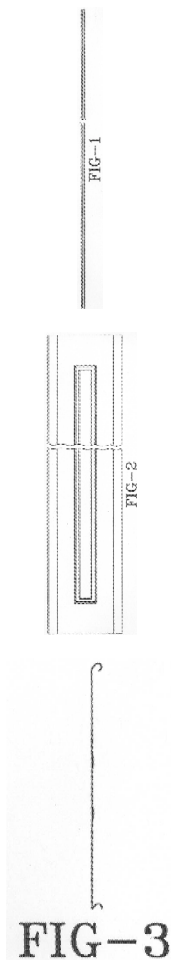

01 *Numéro d'enregistrement*

35400-02

Numéro, date et heure du dépôt
80154-02 11.12.2002, 24.00

02 *Date d'échéance*

11.12.2012

03 *Nom du déposant*

WAYNE-DALTON CORP.,
Ohio corporation

04 *Adresse (rue et numéro) du déposant*

One Door Drive, P.O. Box 67

05 *Code postal, localité et pays du déposant*

Mt Hope, Ohio 44660,
Etats-Unis d'Amérique

06 *Nom et adresse du mandataire ou indication de l'adresse postale du déposant*

OFFICE PARETTE (FRED MAES)
Avenue Gabrielle Petit 2
B-7940 Brugelette
Belgique.

08 *Reproduction du dessin ou modèle*
VOIR REPRODUCTION(S)

11 *Indication du produit suivi de la (des) classe(s) et de la (des) sous-classe(s)*
Panneau de porte. (cl 25-02).

12 *Description des éléments caractéristiques de l'aspect nouveau du produit; le cas échéant, indication des parties du dessin ou modèle auxquelles se rapportent les couleurs*

Fig. 8: vue de dessus d'un panneau de port en section; fig. 9: vue de face; fig. 10: vue en élévation (droite et gauche); fig. 11: vue de dessous; fig. 12: vue de derrière; fig. 13: vue en coupe élargie de la fig. 9; fig. 14: vue frontale de dessus et de droite d'une vue en perspective fragmentée élargie montrant une partie de la fig. 9.

13 *Droit de priorité visé à l'article 4 de la Convention de Paris pour la protection de la Propriété Industrielle*

Etats-Unis d'Amérique, le 12 06 2002, no. 29/162,271, MULLET Willis J.

14 *Indication du nom du véritable créateur du dessin ou modèle*

MULLET Willis J.

18 *Date de réception de la requête du renouvellement*

24.09.2007

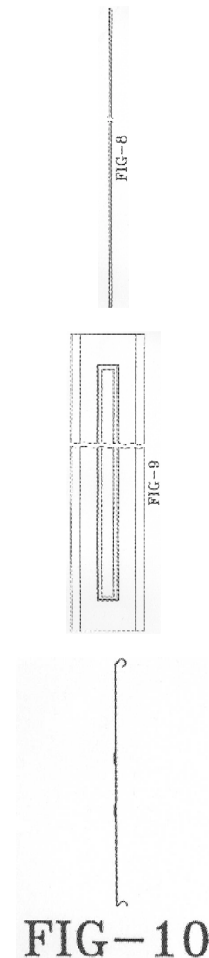
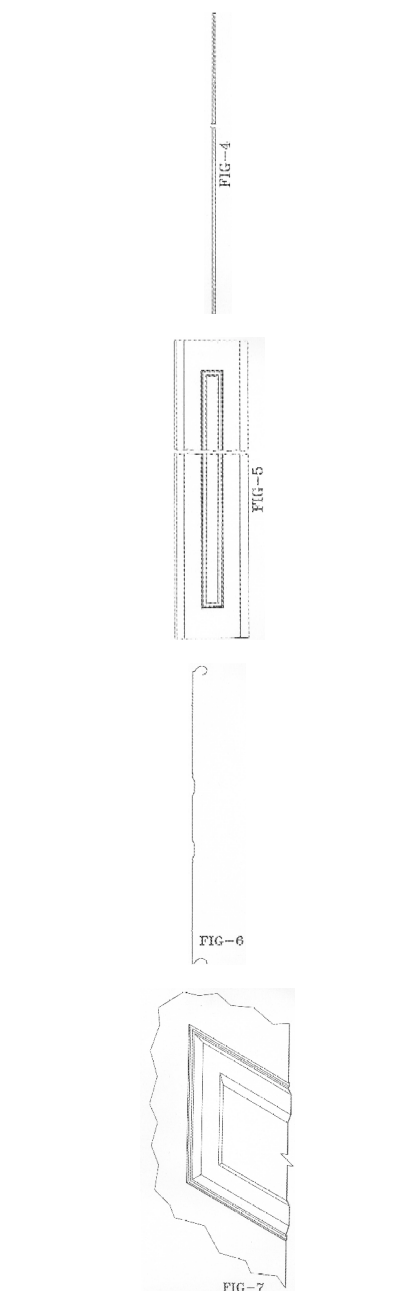

FIG-11

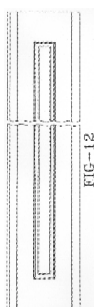

FIG-12



FIG-13

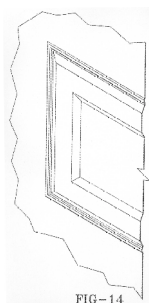

FIG-14

- 01 *Inschrijvingsnummer*
35464-01
Nummer en dagtekening (dag en uur) van het depot
80445-01 19.03.2003 , 24.00
- 02 *Vervaldatum*
19.03.2013
- 03 *Naam van de deposant*
Stam Bouwmachines B.V.
- 04 *Adres (straat en nummer) van de deposant*
Valkenburgerstraat 16
- 05 *Postcode, plaats en land van de deposant*
1011 LZ Amsterdam,
Nederland

- 06 *Naam en adres van de gemachtigde of vermelding van het correspondentie-adres van de deposant*
Merkenbureau Knijff & Partners B.V.
Leeuwenveldseweg 12
1382 LX Weesp
Nederland.
- 08 *Afbeelding van de tekening of het model*
ZIE AFBEELDING(EN)
- 09 *Vermelding van de kleur(en)*
blauw, rood
- 11 *Vermelding van het voortbrengsel gevolgd door de aanduiding van de klasse(n) en onderklasse(n)*
Ophangbeugel (kl 8-08).
- 18 *Dagtekening van de aanvraag van de vernieuwing*
19.09.2007



- 01 *Inschrijvingsnummer*
35464-02
Nummer en dagtekening (dag en uur) van het depot
80445-02 19.03.2003 , 24.00
- 02 *Vervaldatum*
19.03.2013
- 03 *Naam van de deposant*
Stam Bouwmachines B.V.
- 04 *Adres (straat en nummer) van de deposant*
Valkenburgerstraat 16
- 05 *Postcode, plaats en land van de deposant*
1011 LZ Amsterdam,
Nederland
- 06 *Naam en adres van de gemachtigde of vermelding van het correspondentie-adres van de deposant*
Merkenbureau Knijff & Partners B.V.
Leeuwenveldseweg 12
1382 LX Weesp
Nederland.
- 08 *Afbeelding van de tekening of het model*
ZIE AFBEELDING(EN)
- 09 *Vermelding van de kleur(en)*
blauw, rood
- 11 *Vermelding van het voortbrengsel gevolgd door de aanduiding van de klasse(n) en onderklasse(n)*
Ophangbeugel (kl 8-08).
- 18 *Dagtekening van de aanvraag van de vernieuwing*
19.09.2007



- 01 *Inschrijvingsnummer*
35500-01
Nummer en dagtekening (dag en uur) van het depot
80045-01 13.11.2002 , 24.00
- 02 *Vervaldatum*
13.11.2012
- 03 *Naam van de deposant*
Conet Industry Inc.
- 04 *Adres (straat en nummer) van de deposant*
6-16 Yangjae-dong, Seocho-gu
- 05 *Postcode, plaats en land van de deposant*
Seoul,
Republiek Korea
- 06 *Naam en adres van de gemachtigde of vermelding van het correspondentie-adres van de deposant*
VEREENIGDE
Johan de Wittlaan 7
2517 JR Den Haag
Nederland.
- 08 *Afbeelding van de tekening of het model*
ZIE AFBEELDING(EN)
- 11 *Vermelding van het voortbrengsel gevolgd door de aanduiding van de klasse(n) en onderklasse(n)*
Stofzuiger (kl 15-05).
- 14 *Vermelding van de naam van de werkelijke ontwerper van de tekening*
YOUNG-SO Song
- 18 *Dagtekening van de aanvraag van de vernieuwing*
14.11.2007

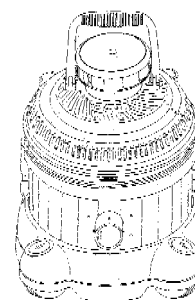

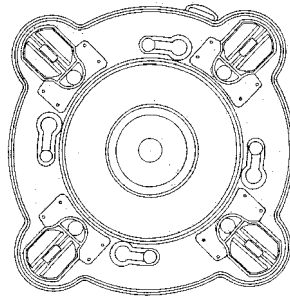
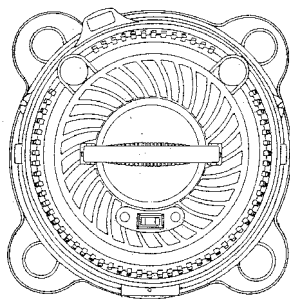
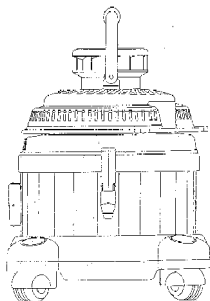
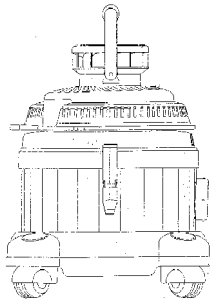
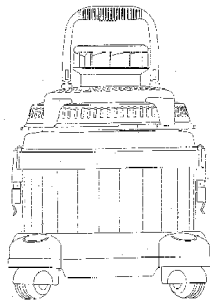
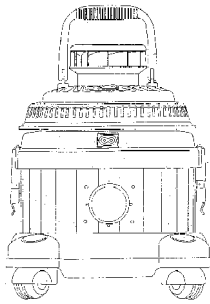

01 *Inschrijvingsnummer*
35500-02

Nummer en dagtekening (dag en uur) van het depot

80045-02 13.11.2002 , 24.00

02 *Vervaldatum*
13.11.2012

03 *Naam van de deposant*
Conet Industry Inc.

04 *Adres (straat en nummer) van de deposant*
6-16 Yangjae-dong, Seocho-gu

05 *Postcode, plaats en land van de deposant*
Seoul,
Republiek Korea

06 *Naam en adres van de gemachtigde of vermelding van het correspondentie-adres van de deposant*

VEREENIGDE
Johan de Wittlaan 7
2517 JR Den Haag
Nederland.

08 *Afbeelding van de tekening of het model*
ZIE AFBELDING(EN)

11 *Vermelding van het voortbrengsel gevolgd door de aanduiding van de klasse(n) en onderklasse(n)*

Zuigtester voor stofzuiger (kl 15-05).

14 *Vermelding van de naam van de werkelijke ontwerper van de tekening*
YOUNG-SO Song

18 *Dagtekening van de aanvraag van de vernieuwing*
14.11.2007

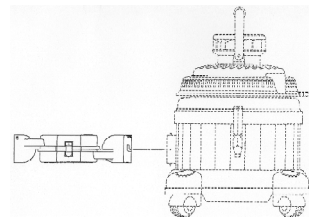
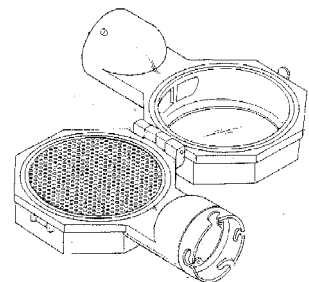
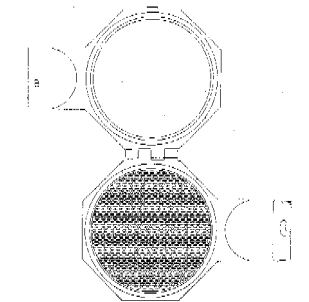
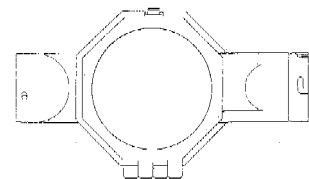
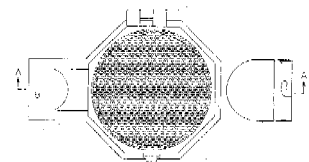
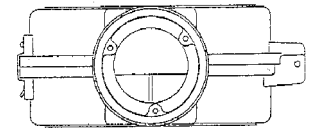
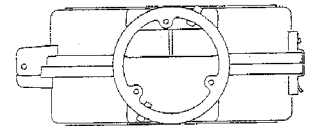
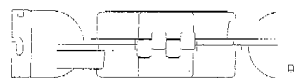
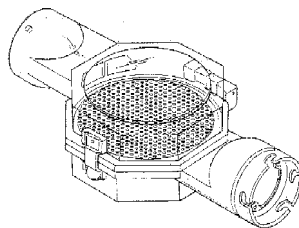

01 *Inschrijvingsnummer*
35530-00

Nummer en dagtekening (dag en uur) van het depot

80515-00 29.04.2003 , 24.00

02 *Vervaldatum*

29.04.2013

03 *Naam van de deposant*

Martinus Johannes Petrus van Dooren

04 *Adres (straat en nummer) van de deposant*

Mauritslaan 44

05 *Postcode, plaats en land van de deposant*

2281 AS Rijswijk,
Nederland

06 *Naam en adres van de gemachtigde of vermelding van het correspondentie-adres van de deposant*

mr. N.H.A. van Duuren van de Clercq
Advocaten.Notaris.Belastingadviseurs
Hoge Rijndijk 306
2301 EB Leiden
Nederland.

08 *Afbeelding van de tekening of het model*

ZIE AFBEELDING(EN)

11 *Vermelding van het voortbrengsel gevolgd door de aanduiding van de klasse(n) en onderklasse(n)*

Omhulsel voor sigarettenpak (kl 9-03;
27-06)

18 *Dagtekening van de aanvraag van de vernieuwing*

04.10.2007

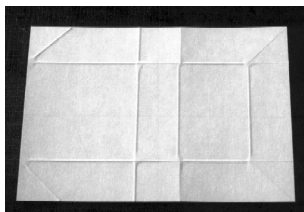
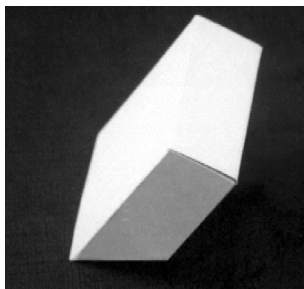
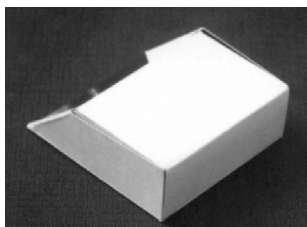
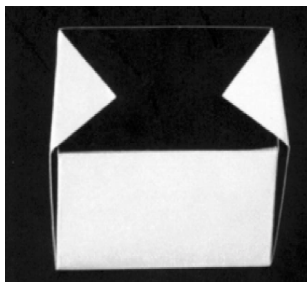
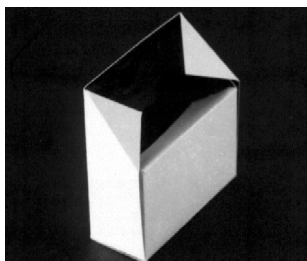

01 *Inschrijvingsnummer*

35549-01

Nummer en dagtekening (dag en uur) van het depot

80325-01 10.02.2003 , 15.20

02 *Vervaldatum*

10.02.2013

03 *Naam van de deposant*

HL Display AB

04 *Adres (straat en nummer) van de deposant*

Horisontvägen 26

05 *Postcode, plaats en land van de deposant*

SE-128 34 Skarpnäck,
Zweden

06 *Naam en adres van de gemachtigde of vermelding van het correspondentie-adres van de deposant*

Exter Polak & Charlouis B.V.
Sir Winston Churchillaan 295 A
2288 DC Rijswijk
Nederland.

08 *Afbeelding van de tekening of het model*

ZIE AFBEELDING(EN)

11 *Vermelding van het voortbrengsel gevolgd door de aanduiding van de klasse(n) en onderklasse(n)*

Etikethouder (kl 20-02, 03).

13 *Recht van voorrang als bedoeld in artikel 4 van het verdrag van Parijs tot bescherming van de Industriële Eigendom*

Zweden, dd. 04 09 2002, nr. SE 02-1298,
HL Display AB.

14 *Vermelding van de naam van de werkelijke ontwerper van de tekening*

WALLSTÉN Pernilla

18 *Dagtekening van de aanvraag van de vernieuwing*

20.11.2007

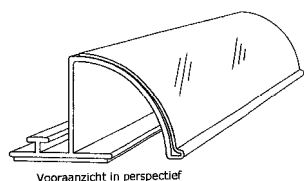

Voorraanzicht in perspectief

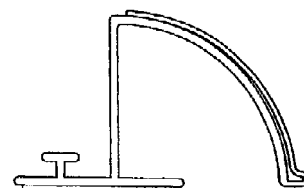

Zijaanzicht

01 *Inschrijvingsnummer*

35549-02

Nummer en dagtekening (dag en uur) van het depot

80325-02 10.02.2003 , 15.20

02 *Vervaldatum*

10.02.2013

03 *Naam van de deposant*

HL Display AB

04 *Adres (straat en nummer) van de deposant*

Horisontvägen 26

05 *Postcode, plaats en land van de deposant*

SE-128 34 Skarpnäck,
Zweden

06 *Naam en adres van de gemachtigde of vermelding van het correspondentie-adres van de deposant*

Exter Polak & Charlouis B.V.
Sir Winston Churchillaan 295 A
2288 DC Rijswijk
Nederland.

08 *Afbeelding van de tekening of het model*

ZIE AFBEELDING(EN)

11 *Vermelding van het voortbrengsel gevolgd door de aanduiding van de klasse(n) en onderklasse(n)*

Etikethouder (kl 20-02, 03).

13 *Recht van voorrang als bedoeld in artikel 4 van het verdrag van Parijs tot bescherming van de Industriële Eigendom*

Zweden, dd. 04 09 2002, nr. SE 02-1298,
HL Display AB.

14 *Vermelding van de naam van de werkelijke ontwerper van de tekening*

WALLSTÉN Pernilla

18 *Dagtekening van de aanvraag van de vernieuwing*

20.11.2007

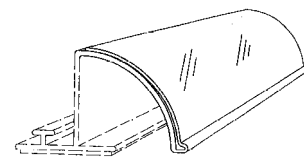

Voorraanzicht in perspectief

01 *Inschrijvingsnummer*

35549-03

Nummer en dagtekening (dag en uur) van het depot

80325-03 10.02.2003 , 15.20

02 *Vervaldatum*

10.02.2013

03 *Naam van de deposant*

HL Display AB

- 04 *Adres (straat en nummer) van de deposant*
Horisontvägen 26
- 05 *Postcode, plaats en land van de deposant*
SE-128 34 Skarpnäck,
Zweden
- 06 *Naam en adres van de gemachtigde of vermelding van het correspondentie-adres van de deposant*
Exter Polak & Charlouis B.V.
Sir Winston Churchillaan 295 A
2288 DC Rijswijk
Nederland.
- 08 *Afbeelding van de tekening of het model*
ZIE AFBEELDING(EN)
- 11 *Vermelding van het voortbrengsel gevolgd door de aanduiding van de klasse(n) en onderklasse(n)*
Etikethouder (kl 20-02, 03).
- 13 *Recht van voorrang als bedoeld in artikel 4 van het verdrag van Parijs tot bescherming van de Industriële Eigendom*
Zweden, dd. 04 09 2002, nr. SE 02-1298, HL Display AB.
- 14 *Vermelding van de naam van de werkelijke ontwerper van de tekening*
WALLSTÉN Pernilla
- 18 *Dagtekening van de aanvraag van de vernieuwing*
20.11.2007

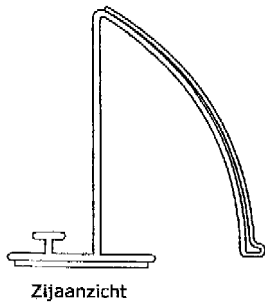
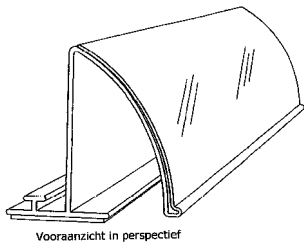

- 01 *Inschrijvingsnummer*
35549-04
Nummer en dagtekening (dag en uur) van het depot
80325-04 10.02.2003 , 15.20
- 02 *Vervaldatum*
10.02.2013
- 03 *Naam van de deposant*
HL Display AB
- 04 *Adres (straat en nummer) van de deposant*
Horisontvägen 26
- 05 *Postcode, plaats en land van de deposant*
SE-128 34 Skarpnäck,
Zweden

- 06 *Naam en adres van de gemachtigde of vermelding van het correspondentie-adres van de deposant*
Exter Polak & Charlouis B.V.
Sir Winston Churchillaan 295 A
2288 DC Rijswijk
Nederland.
- 08 *Afbeelding van de tekening of het model*
ZIE AFBEELDING(EN)
- 11 *Vermelding van het voortbrengsel gevolgd door de aanduiding van de klasse(n) en onderklasse(n)*
Etikethouder (kl 20-02, 03).
- 13 *Recht van voorrang als bedoeld in artikel 4 van het verdrag van Parijs tot bescherming van de Industriële Eigendom*
Zweden, dd. 04 09 2002, nr. SE 02-1298, HL Display AB.
- 14 *Vermelding van de naam van de werkelijke ontwerper van de tekening*
WALLSTÉN Pernilla
- 18 *Dagtekening van de aanvraag van de vernieuwing*
20.11.2007

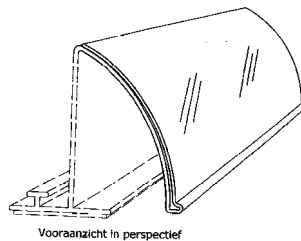

- 01 *Inschrijvingsnummer*
35581-01
Nummer en dagtekening (dag en uur) van het depot
80211-01 03.01.2003 , 14.00
- 02 *Vervaldatum*
03.01.2013
- 03 *Naam van de deposant*
Hannspree, Inc.
- 04 *Adres (straat en nummer) van de deposant*
11 Fl., No. 480, Rueiguang Rd., Neihu Chiu
- 05 *Postcode, plaats en land van de deposant*
Taipei City 114,
Taiwan
- 06 *Naam en adres van de gemachtigde of vermelding van het correspondentie-adres van de deposant*
Exter Polak & Charlouis B.V.
Sir Winston Churchillaan 295 A
2288 DC Rijswijk
Nederland.
- 08 *Afbeelding van de tekening of het model*
ZIE AFBEELDING(EN)
- 11 *Vermelding van het voortbrengsel gevolgd door de aanduiding van de klasse(n) en onderklasse(n)*
Beeldscherm (kl 14-02).
- 14 *Vermelding van de naam van de werkelijke ontwerper van de tekening*
CHEN Ader
- 18 *Dagtekening van de aanvraag van de vernieuwing*
16.11.2007

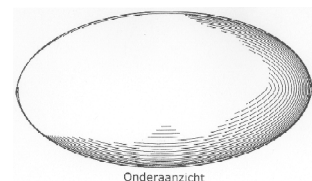
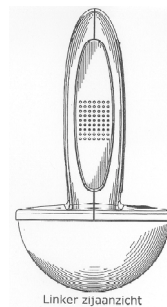
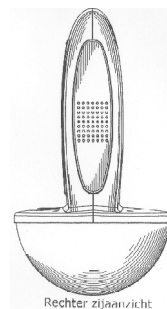
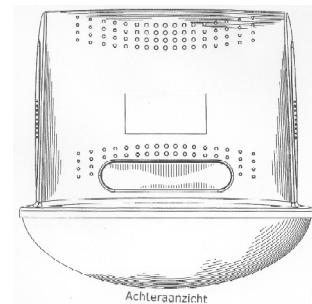
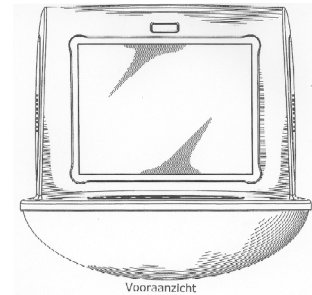

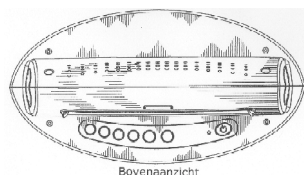

- 01 *Inschrijvingsnummer*
35581-02

Nummer en dagtekening (dag en uur) van het depot

80211-02 03.01.2003 , 14.00

- 02 *Vervaldatum*
03.01.2013

- 03 *Naam van de deposant*
Hannspree, Inc.

- 04 *Adres (straat en nummer) van de deposant*
11 Fl., No. 480, Rueiguang Rd., Neihu Chiu

- 05 *Postcode, plaats en land van de deposant*
Taipei City 114, Taiwan

- 06 *Naam en adres van de gemachtigde of vermelding van het correspondentie-adres van de deposant*

Exter Polak & Charlouis B.V.
Sir Winston Churchillaan 295 A
2288 DC Rijswijk
Nederland.

- 08 *Afbeelding van de tekening of het model*
ZIE AFBEELDING(EN)

- 11 *Vermelding van het voortbrengsel gevolgd door de aanduiding van de klasse(n) en onderklasse(n)*

Beeldscherm (kl 14-02).

- 14 *Vermelding van de naam van de werkelijke ontwerper van de tekening*
CHANG Joshua

- 18 *Dagtekening van de aanvraag van de vernieuwing*
16.11.2007

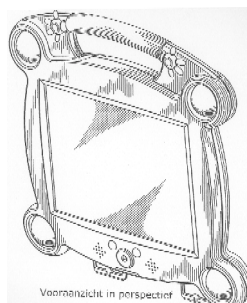
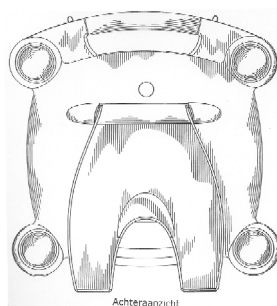
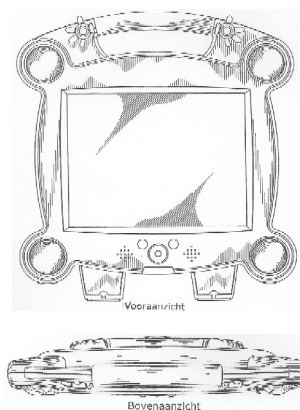

- 05 *Postcode, plaats en land van de deposant*
Taipei City 114, Taiwan

- 06 *Naam en adres van de gemachtigde of vermelding van het correspondentie-adres van de deposant*

Exter Polak & Charlouis B.V.
Sir Winston Churchillaan 295 A
2288 DC Rijswijk
Nederland.

- 08 *Afbeelding van de tekening of het model*
ZIE AFBEELDING(EN)

- 11 *Vermelding van het voortbrengsel gevolgd door de aanduiding van de klasse(n) en onderklasse(n)*

Beeldscherm (kl 14-02).

- 14 *Vermelding van de naam van de werkelijke ontwerper van de tekening*

CHEN Celine

- 18 *Dagtekening van de aanvraag van de vernieuwing*
16.11.2007

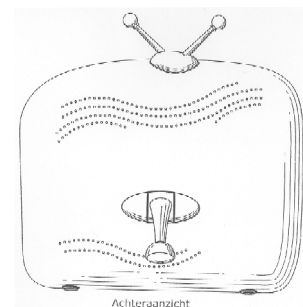
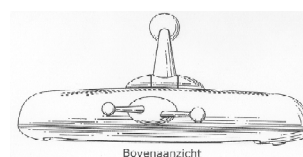
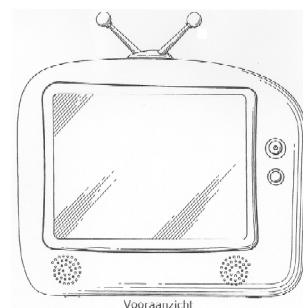

- 01 *Inschrijvingsnummer*
35581-03

Nummer en dagtekening (dag en uur) van het depot

80211-03 03.01.2003 , 14.00

- 02 *Vervaldatum*
03.01.2013

- 03 *Naam van de deposant*
Hannspree, Inc.

- 04 *Adres (straat en nummer) van de deposant*
11 Fl., No. 480, Rueiguang Rd., Neihu Chiu

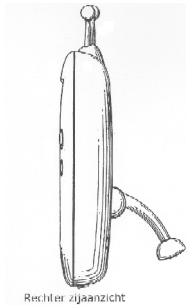

Rechter zij aanzicht

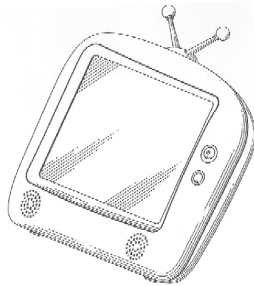

Vooraanzicht in perspectief

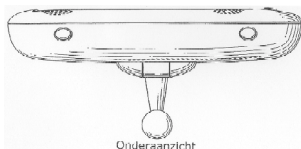

Onderaanzicht

- 01 *Inschrijvingsnummer*
35581-04

Nummer en dagtekening (dag en uur) van het depot

80211-04 03.01.2003 , 14.00

- 02 *Vervaldatum*
03.01.2013

- 03 *Naam van de deponent*
Hannspree, Inc.

- 04 *Adres (straat en nummer) van de deponent*
11 Fl., No. 480, Rueiguang Rd., Neihu Chiu

- 05 *Postcode, plaats en land van de deponent*
Taipei City 114,
Taiwan

- 06 *Naam en adres van de gemachtigde of vermelding van het correspondentie-adres van de deponent*
Exter Polak & Charlouis B.V.
Sir Winston Churchillaan 295 A
2288 DC Rijswijk
Nederland.

- 08 *Afbeelding van de tekening of het model*
ZIE AFBEELDING(EN)

- 11 *Vermelding van het voortbrengsel gevolgd door de aanduiding van de klasse(n) en onderklasse(n)*
Beeldscherm (kl 14-02).

- 14 *Vermelding van de naam van de werkelijke ontwerper van de tekening*
SARMAN Mochtar

- 18 *Dagtekening van de aanvraag van de vernieuwing*
16.11.2007

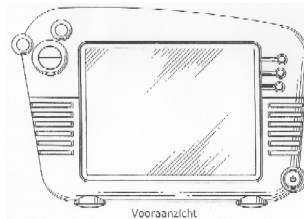

Vooraanzicht

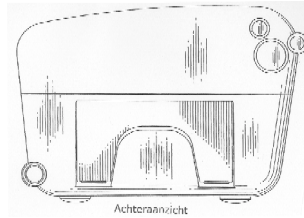

Achteraanzicht

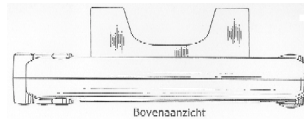

Bovenaanzicht

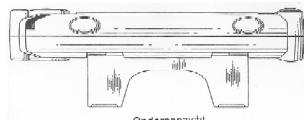

Onderaanzicht

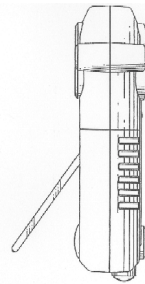

Linker zij aanzicht

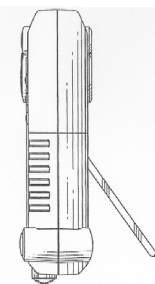

Rechter zij aanzicht

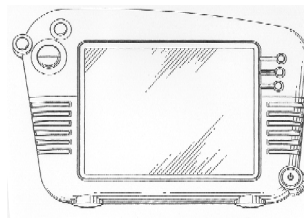

Vooraanzicht in perspectief

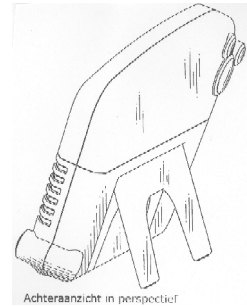

Achteraanzicht in perspectief

- 01 *Inschrijvingsnummer*
35581-05

Nummer en dagtekening (dag en uur) van het depot

80211-05 03.01.2003 , 14.00

- 02 *Vervaldatum*
03.01.2013

- 03 *Naam van de deponent*
Hannspree, Inc.

- 04 *Adres (straat en nummer) van de deponent*
11 Fl., No. 480, Rueiguang Rd., Neihu Chiu

- 05 *Postcode, plaats en land van de deponent*
Taipei City 114,
Taiwan

- 06 *Naam en adres van de gemachtigde of vermelding van het correspondentie-adres van de deponent*
Exter Polak & Charlouis B.V.
Sir Winston Churchillaan 295 A
2288 DC Rijswijk
Nederland.

- 08 *Afbeelding van de tekening of het model*
ZIE AFBEELDING(EN)

- 11 *Vermelding van het voortbrengsel gevolgd door de aanduiding van de klasse(n) en onderklasse(n)*
Luidspreker (kl 14-01).

- 14 *Vermelding van de naam van de werkelijke ontwerper van de tekening*
OLSON Mark H.; WYATT Jeff;
VOEGE Michael; WILLIAMS Luke;
GIBBY Garth; IMBODEM Ethan;
REZA Ana

- 18 *Dagtekening van de aanvraag van de vernieuwing*
16.11.2007

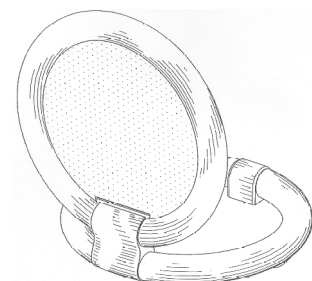

Vooraanzicht in perspectief (1)

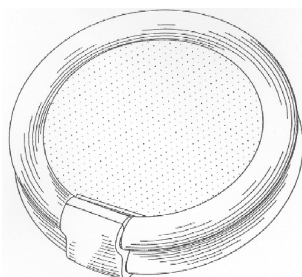

Vooraanzicht in perspectief (2)

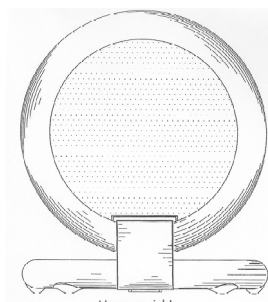

Vooraanzicht

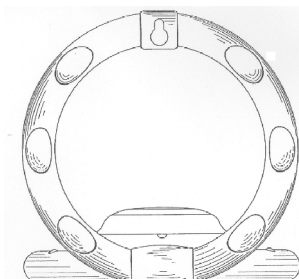

Onderaanzicht

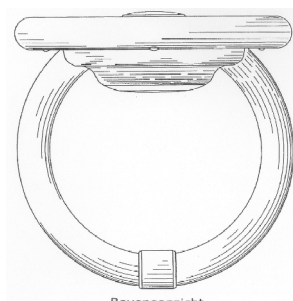

Bovenaanzicht

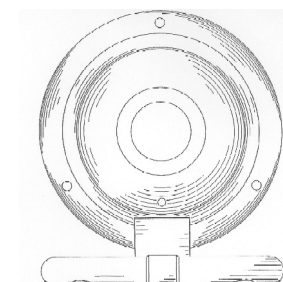

Achteraanzicht

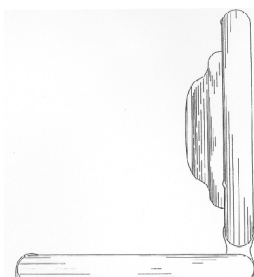

Linker zijaanzicht

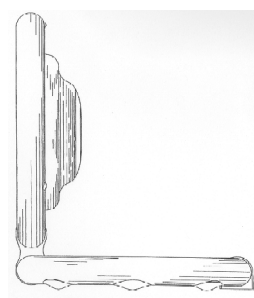

Rechter zijaanzicht

01 *Inschrijvingsnummer***35589-01***Nummer en dagtekening (dag en uur) van het depot*

80419-01 10.03.2003, 24.00

02 *Vervaldatum*

10.03.2013

03 *Naam van de deposant*

Prime Water Systems GmbH

04 *Adres (straat en nummer) van de deposant*

Brüsseler Strasse 20

05 *Postcode, plaats en land van de deposant*48455 Bad Bentheim,
Duitsland06 *Naam en adres van de gemachtigde of vermelding van het correspondentie-adres van de deposant*Octrooibureau Los en Stigter B.V.
Weteringschans 96
1017 XS Amsterdam
Nederland.08 *Afbeelding van de tekening of het model*
ZIE AFBELDING(EN)11 *Vermelding van het voortbrengsel gevolgd door de aanduiding van de klasse(n) en onderklasse(n)*Waterzuiveringsinstallatie (kl 23-01;
31).18 *Dagtekening van de aanvraag van de vernieuwing*

14.11.2007

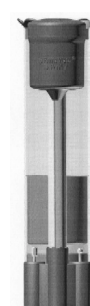
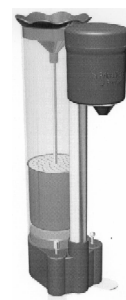
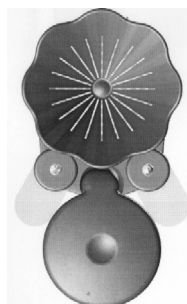
01 *Inschrijvingsnummer***35589-02***Nummer en dagtekening (dag en uur) van het depot*

80419-02 10.03.2003, 24.00

02 *Vervaldatum*

10.03.2013

03 *Naam van de deposant*

Prime Water Systems GmbH

04 *Adres (straat en nummer) van de deposant*

Brüsseler Strasse 20

05 *Postcode, plaats en land van de deposant*48455 Bad Bentheim,
Duitsland06 *Naam en adres van de gemachtigde of vermelding van het correspondentie-adres van de deposant*Octrooibureau Los en Stigter B.V.
Weteringschans 96
1017 XS Amsterdam
Nederland.08 *Afbeelding van de tekening of het model*
ZIE AFBELDING(EN)11 *Vermelding van het voortbrengsel gevolgd door de aanduiding van de klasse(n) en onderklasse(n)*Waterzuiveringsinstallatie (kl 23-01;
31).18 *Dagtekening van de aanvraag van de vernieuwing*

14.11.2007

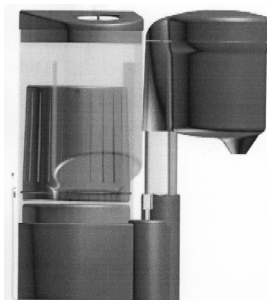
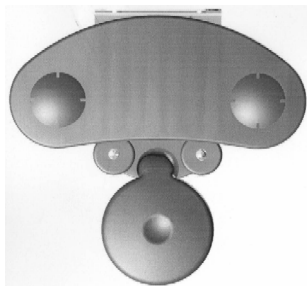

- 01 *Inschrijvingsnummer*
35610-01
Nummer en dagtekening (dag en uur) van het depot
80404-01 28.02.2003 , 24.00
- 02 *Vervaldatum*
28.02.2013
- 03 *Naam van de deposant*
Itho Images B.V.
- 04 *Adres (straat en nummer) van de deposant*
Admiraal de Ruyterstraat 2
- 05 *Postcode, plaats en land van de deposant*
3115 HB Schiedam,
Nederland

- 06 *Naam en adres van de gemachtigde of vermelding van het correspondentie-adres van de deposant*

Shield Mark B.V.
Overschiestraat 61
1062 XD Amsterdam
Nederland.

- 08 *Afbeelding van de tekening of het model*
ZIE AFBEELDING(EN)

- 11 *Vermelding van het voortbrengsel gevolgd door de aanduiding van de klasse(n) en onderklasse(n)*

Ventilator (kl 23-04).

- 18 *Dagtekening van de aanvraag van de vernieuwing*
30.11.2007

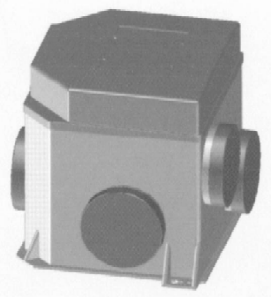

- 01 *Inschrijvingsnummer*
35610-02

Nummer en dagtekening (dag en uur) van het depot

80404-02 28.02.2003 , 24.00

- 02 *Vervaldatum*
28.02.2013

- 03 *Naam van de deposant*
Itho Images B.V.

- 04 *Adres (straat en nummer) van de deposant*
Admiraal de Ruyterstraat 2

- 05 *Postcode, plaats en land van de deposant*
3115 HB Schiedam,
Nederland

- 06 *Naam en adres van de gemachtigde of vermelding van het correspondentie-adres van de deposant*

Shield Mark B.V.
Overschiestraat 61
1062 XD Amsterdam
Nederland.

- 08 *Afbeelding van de tekening of het model*
ZIE AFBEELDING(EN)

- 11 *Vermelding van het voortbrengsel gevolgd door de aanduiding van de klasse(n) en onderklasse(n)*

Ventilator (kl 23-04).

- 18 *Dagtekening van de aanvraag van de vernieuwing*
30.11.2007

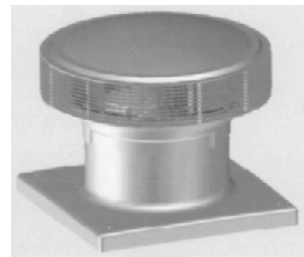

- 01 *Inschrijvingsnummer*
35736-00

Nummer en dagtekening (dag en uur) van het depot

80468-00 01.04.2003 , 10.00

- 02 *Vervaldatum*
01.04.2013

- 03 *Naam van de deposant*
Smeedatelier Janco de Jong BV

- 04 *Adres (straat en nummer) van de deposant*
Tolbaas 8-10

- 05 *Postcode, plaats en land van de deposant*
8401 GD Gorredijk,
Nederland

- 08 *Afbeelding van de tekening of het model*
ZIE AFBEELDING(EN)

- 11 *Vermelding van het voortbrengsel gevolgd door de aanduiding van de klasse(n) en onderklasse(n)*

Scharnier (kl 8-06).

- 14 *Vermelding van de naam van de werkelijke ontwerper van de tekening*

DE JONG Janco

- 18 *Dagtekening van de aanvraag van de vernieuwing*
05.11.2007

zijaanzicht

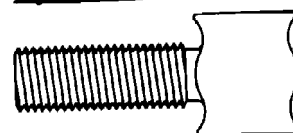

bovenaanzicht

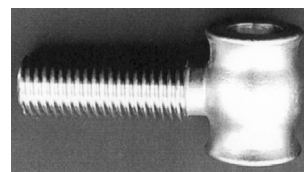
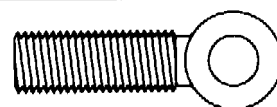

- 01 *Inschrijvingsnummer*
35763-00

Nummer en dagtekening (dag en uur) van het depot

80368-00 25.02.2003 , 24.00

- 02 *Vervaldatum*
25.02.2013
- 03 *Naam van de deposant*
Itho Images B.V.
- 04 *Adres (straat en nummer) van de deposant*
Admiraal de Ruyterstraat 2
- 05 *Postcode, plaats en land van de deposant*
3115 HB Schiedam,
Nederland
- 06 *Naam en adres van de gemachtigde of vermelding van het correspondentie-adres van de deposant*
Shield Mark B.V.
Overschiestraat 61
1062 XD Amsterdam
Nederland.
- 08 *Afbeelding van de tekening of het model*
ZIE AFBELDING(EN)
- 11 *Vermelding van het voortbrengsel gevolgd door de aanduiding van de klasse(n) en onderklasse(n)*
Ventilator (kl 23-04).
- 18 *Dagtekening van de aanvraag van de vernieuwing*
23.11.2007

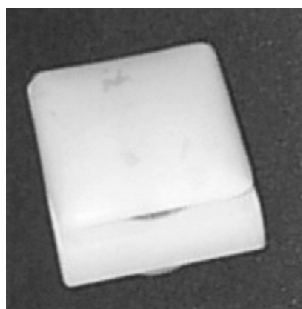
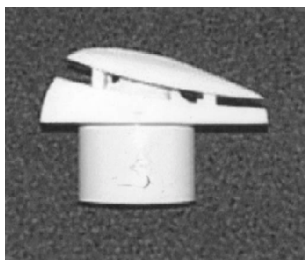
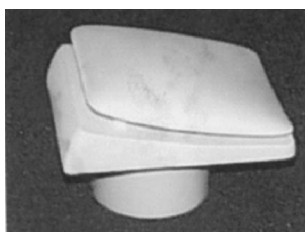

- 01 *Inschrijvingsnummer*
35873-00
Nummer en dagtekening (dag en uur) van het depot
80511-00 29.04.2003 , 24.00
- 02 *Vervaldatum*
29.04.2013
- 03 *Naam van de deposant*
Klaas Dirk van der Heide
- 04 *Adres (straat en nummer) van de deposant*
De Stripe 13
- 05 *Postcode, plaats en land van de deposant*
8491 AB Akkrum,
Nederland
- 08 *Afbeelding van de tekening of het model*
ZIE AFBELDING(EN)
- 11 *Vermelding van het voortbrengsel gevolgd door de aanduiding van de klasse(n) en onderklasse(n)*
Speelgoed (kl 21-01).
- 14 *Vermelding van de naam van de werkelijke ontwerper van de tekening*
VAN DER HEIDE Klaas Dirk
- 18 *Dagtekening van de aanvraag van de vernieuwing*
26.10.2007



- 01 *Inschrijvingsnummer*
35904-00
Nummer en dagtekening (dag en uur) van het depot
80545-00 21.05.2003 , 14.00

- 02 *Vervaldatum*
21.05.2013
- 03 *Naam van de deposant*
Topfloor BVBA
- 04 *Adres (straat en nummer) van de deposant*
Vaartkom 35/01
- 05 *Postcode, plaats en land van de deposant*
3000 Leuven,
België
- 06 *Naam en adres van de gemachtigde of vermelding van het correspondentie-adres van de deposant*
DE ROECK Theo
Parkstraat 147
3000 Leuven
België.
- 08 *Afbeelding van de tekening of het model*
ZIE AFBELDING(EN)
- 11 *Vermelding van het voortbrengsel gevolgd door de aanduiding van de klasse(n) en onderklasse(n)*
CD verpakking (kl 9-03; 14-99).
- 12 *Beschrijving van de kenmerkende eigenschappen van het nieuwe uiterlijk van het voortbrengsel; in voorkomend geval, vermelding van de onderdelen van de tekening of het model waarop de kleuren betrekking hebben*
CD-verpakking van plexiglas.
- 14 *Vermelding van de naam van de werkelijke ontwerper van de tekening*
DE ROECK Theo
- 18 *Dagtekening van de aanvraag van de vernieuwing*
31.10.2007

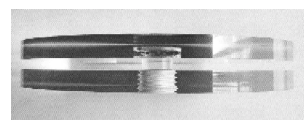

#@mmp 2865





Rubriek VIII Rubrique VIII

Beneluxdepots waarbij wijzigingen van de inschrijving van de tekening of het model in het register werden aangetekend (regel 3.1 van het Uitvoeringsreglement).

- 01 Overdrachten
- 02 Licenties
- 03 Pandrechten
- 04 Beslagleggingen
- 05 Doorhalen van licenties, pand, beslag
- 06 Adreswijzigingen (houder)
- 07 Naamswijzigingen (houder)
- 08
 - a Wijzigingen van correspondentie-adres
 - b Aanstelling of wijziging van gemachtigde
 - c Naams- en adreswijzigingen van gemachtigde
 - d Naams- of adreswijzigingen van gemachtigde
- 09 Naams- en adreswijzigingen (houder)
- 10 Verbeteringen van schrijffouten
- 11 Overige verbeteringen

N.B - De na de tekst van een wijziging voorkomende aanduiding betreft een interne codering.

- Indien na de datum van aantekening de aanduidingen (1), (2), enz. voorkomen betekent dit dat bij de registraties gelijktijdig meerdere wijzigingen zijn aangetekend. Tevens geven deze aanduidingen de volgorde der wijzigingen aan.

Dépôts Benelux auprès desquels sont enregistrées au registre des modifications de l'enregistrement du dessin ou modèle (règle 3.1 du Règlement d'exécution).

- 01 Cessions
- 02 Licences
- 03 Droits de gage
- 04 Saisies
- 05 Radiation de licences, gages, saisies
- 06 Changement d'adresse (titulaire)
- 07 Changement de nom (titulaire)
- 08
 - a Changements d'adresse de correspondance
 - b Institution ou changement de mandataire
 - c Changements de nom et d'adresse du mandataire
 - d Changements de nom ou d'adresse du mandataire
- 09 Changement de nom et d'adresse (titulaire)
- 10 Corrections d'erreurs de plume
- 11 Autre rectifications

N.B - L'indication qui pourrait figurer après le texte d'une modification est un code interne.

- Si les indications (1), (2), etc. devaient figurer après la date de notification, cela signifie qu'il y a plusieurs modifications qui sont notifiées simultanément. Ces indications font également apparaître le rang des modifications.



1
OVERDRACHTEN
CESSIONS

34956-00*Overgegaan aan:*

Albertus Antonius Maria van der Aa
Wilgenstraat 9
5482 BV Schijndel,
Nederland

00044-001;

Aangetekend: 04.10.2007

32931-00*Overgegaan aan:*

Lock & Lock Co., Ltd.
386 Gasan-Li, Seonjang-myun, Asan-si

Chungcheongnam-do,
Republiek Korea

00050-001;

Aangetekend: 07.11.2007

6
ADRESWIJZIGINGEN
CHANGEMENTS
D'ADRESSE

17440-00*Adres gewijzigd in:*

Noordweg 42
2641 AM Pijnacker,

20042-001;

Aangetekend: 26.10.2007

36650-00*Adres gewijzigd in:*

Zandweide 49
4882 BD Zundert,

20043-001;

Aangetekend: 14.11.2007

7
NAAMSWIJZIGINGEN
CHANGEMENTS DE
NOM

28849-01/28849-07, 31170-00*Naam gewijzigd in:*

Inoutic/Deceuninck GmbH

30022-008;

Aangetekend: 09.11.2007

8b

**AANSTELLING OF WIJ-
ZIGING VAN
GEMACHTIGDE
INSTITUTION OU CHAN-
GEMENT DE MANDA-
TAIRE**

34605-01/34605-03*Institution ou changement de mandataire:*

IPB Internationalt Patent-Bureau A/S
Joan T. Bro
Rigensgade 11
DK-1316 Copenhagen K
Danemark.

41057-003;

Enregistré: 16.04.2007

35029-00*Aanstelling of wijziging van gemachtigde:*

Freshfields Bruckhaus Deringer
Strawinskylaan 10
1077 XZ Amsterdam
Nederland.

41186-001;

Aangetekend: 22.10.2007

35108-00*Aanstelling of wijziging van gemachtigde:*

Freshfields Bruckhaus Deringer
Strawinskylaan 10
1077 XZ Amsterdam
Nederland.

41187-001;

Aangetekend: 22.10.2007

22914-00*Institution ou changement de mandataire:*

Bureau Gevers S.A.
Holidaystraat 5
B-1831 Diegem
Belgique.

41189-001;

Enregistré: 02.10.2007

16674-00, 16675-00, 16676-00*Aanstelling of wijziging van gemachtigde:*

PRONOVEM MARKS SA
Avenue Josse Goffinlaan 158
B-1082 Bruxelles
Belgique.

41199-001;

Enregistré: 21.11.2007

41193-003;

Aangetekend: 02.11.2007

35350-00*Aanstelling of wijziging van gemachtigde:*

Merkenbureau Bouma B.V.
Postbus 30177
3001 DD Rotterdam
Nederland.

41194-001;

Aangetekend: 12.11.2007

35370-00*Aanstelling of wijziging van gemachtigde:*

Merkenbureau Bouma B.V.
Postbus 30177
3001 DD Rotterdam
Nederland.

41195-001;

Aangetekend: 12.11.2007

23181-00*Institution ou changement de mandataire:*

TMARK CONSEILS
31 rue Tronchet
75008 Paris
France.

41197-001;

Enregistré: 21.11.2007

35212-00*Institution ou changement de mandataire:*

Bureau Gevers S.A.
Holidaystraat 5
B-1831 Diegem
Belgique.

41198-001;

Enregistré: 21.11.2007

35059-00*Institution ou changement de mandataire:*

Bureau Gevers S.A.
Holidaystraat 5
B-1831 Diegem
Belgique.

35347-01/35347-03*Aanstelling of wijziging van gemachtigde:*

PRONOVEM MARKS SA
Spoorwegstraat 20
B-8200 Brugge
België.

41200-003;

Aangetekend: 30.11.2007

11

OVERIGE VERBETERINGEN

AUTRES RECTIFICATIONS

28347-00

Correction:

Le changement de mandataire est à considérer comme nul et non avenu.

80011-001;

Enregistré: 07.11.2007

36826-00

Vermelding van het voortbrengsel verbeterd in:

Wijnnis (kl 25-02).

80012-001;

Aangetekend: 18.12.2007

37137-01/37137-02

Naam van de ontwerper verbeterd in:

ROETERS Mariëlle

80013-002;

Aangetekend: 18.12.2007

#@mmpp 128



Index:

**Gemachtigden
Mandataires**

Symbolen/Symboles

..... 74

A

Algemeen Octrooi- en Merkenbureau
John F. Kennedylaan 2
5612 AB Eindhoven

Nederland.

.....38, 41

B

Bureau Gevers N.V.
Holidaystraat 5
B-1831 Diegem
België.

.....42, 43

Bureau Gevers S.A.
Holidaystraat 5
B-1831 Diegem
Belgique.

.....36, 39, 42, 54, 75

C

CABINET BEDE S.A.
Boulevard General Wahis 15
1030 Bruxelles

Belgique.

.....48

D

DE ROECK Theo
Parkstraat 147
3000 Leuven
België.

.....71

Denemeyer & Associates SA
55 rue des Bruyères
L-1274 Howald
Luxemburg.

.....38

E

Elzas Noordzij B.V.
De Laressestraat 159
1075 HK Amsterdam
Nederland.

.....45

Exter Polak & Charlois B.V.
Sir Winston Churchillaan 295 A
2288 DC Rijswijk



Nederland.59, 60, 65, 66, 67, 68

F

Freshfields Bruckhaus Deringer Strawinskylaan 10 1077 XZ Amsterdam	Nederland. 75
---------------------------------------------------------------------------------	-------------------------------

H

H.C. den Besten h.o.d.n. EDB Design Van Reedeweg 28	3927 BV Renswoude Nederland.16, 22
------------------------------------------------------------------	--------------------------------------------------------------

I

IPB Internationalt Patent-Bureau A/S Joan T. Bro Rigensgade 11	DK-1316 Copenhagen K Danemark. 75
-----------------------------------------------------------------------------	-------------------------------------------------------------

L

Landmark Stationsplein 325 3818 LE Amersfoort	Nederland.50
------------------------------------------------------------	------------------------------

M

Matchmark BV Herengracht 122 1015 BT Amsterdam Nederland.32	Nederland. 59, 60, 63 Mr. A. Berenboom rue de Florence 13 1050 Bruxelles Belgique.56
Merkenbureau Bouma B.V. Postbus 30177 3001 DD Rotterdam Nederland.49, 75	mr. N.H.A. van Duuren van de Clercq Advocaten.Notaris.Belastingadviseurs Hoge Rijndijk 306 2301 EB Leiden Nederland.65
Merkenbureau Knijff & Partners B.V. Leeuwenveldseweg 12 1382 LX Weesp	

N

Nederlandsch Octrooibureau	J.W. Frisolaan 13
-----------------------------------	--------------------------

2517 JS 's-Gravenhage Nederland.	24, 25, 50, 51, 52, 53, 54
NOVAGRAAF BELGIUM N.V./S.A. Boulevard du Souverain 7 1170 Bruxelles Belgique.	49
NOVAGRAAF BELGIUM N.V./S.A.	

Vorstlaan 7 1170 Brussel België.	17
Novagraaf Nederland B.V. Hogehilweg 3 1101 CA Amsterdam-Zuidoost Nederland.	18, 19, 37, 40, 41

O

Octrooibureau Arnold & Siedsma Sweelinckplein 1 2517 GK 's-Gravenhage Nederland.	40
Octrooibureau Los en Stigter B.V. Weteringschans 96 1017 XS Amsterdam Nederland.	69
Octrooibureau Vriesendorp & Gaade B.V. Dr. Kuiperstraat 6 2514 BB 's-Gravenhage Nederland.	40, 43, 47, 55
Office Ernest T. FREYLINGER S.A. 234 route d'Arlon L-8010 Strassen Luxembourg.	20
Office Hanssens S.p.r.l. 40, square Marie-Louise, Boîte 19 B-1000 Bruxelles	

Belgique.	45
Office Kirkpatrick S.A. 32, Avenue Wolfers B-1310 La Hulpe Belgique.	40, 58
OFFICE PARETTE (FRED MAES) Avenue Gabrielle Petit 2 B-7940 Brugelette België.	44, 54, 55, 56, 57
OFFICE PARETTE (FRED MAES) Avenue Gabrielle Petit 2 B-7940 Brugelette Belgique.	58, 61, 62
Onel Trademarks Leeuwenveldseweg 72 1382 LX Weesp Nederland.	46, 47

P

Pierre ZORN Avenue Louise 112/15 1050 Bruxelles (Ixelles) Belgique.	12, 13, 14, 15
PRONOVEM MARKS SA Avenue Josse Goffinlaan 158 B-1082 Bruxelles	

Belgique.	75
PRONOVEM MARKS SA Spoorwegstraat 20 B-8200 Brugge België.	58, 75

R

REMARKABLE N.V. Onafhankelijkheidslaan 14 B-9000 Gent België.	21
---------------------------------------------------------------------------------	----

Robert Hendrik van der Kluit Hoefblad 48 1441 VN Purmerend Nederland.	22
-----------------------------------------------------------------------------------------	----

S

Sara Lee / DE N.V.
t.a.v. Merkenafdeling
Postbus 2
3500 CA Utrecht
Nederland.

Shield Mark B.V.
Overschiestraat 61
1062 XD Amsterdam
Nederland.

.....36, 37

.....70, 71

T

TMARK CONSEILS
31 rue Tronchet
75008 Paris

France.

.....75

V

VEREENIGDE
Johan de Wittlaan 7
2517 JR Den Haag

Nederland.

.....41, 48, 63, 64



Index:

Deposanten Déposants

A

Alvern Norway ASA	41	Ariel Rubinstein	56
-------------------------	----	------------------------	----

B

Baxter International Inc., Delaware corporation	38	Black & Decker Inc., Delaware corporation	57
BELGACOM N.V. van publiek recht	17	BLEIJKO BETONINDUSTRIE BV	58
Biotex B.V.	37	BRISTOL-MYERS SQUIBB COMPANY, Delaware corporation	54
Black & Decker, Inc., Delaware corporation	59	Buttress B.V.	36

C

Campina Nederland Holding B.V.	50	Chin-Fu CHIANG	55
CANON KABUSHIKI KAISHA	58, 61	Christine van Gemert	16
C.E. NIEHOFF & CO., Illinois corporation	42, 43	Conet Industry Inc.	63, 64

D

Danfoss A/S	50	Dieter van der Beek	16, 17
de Zwart Abram Gerhard Julius	27	DOUWENGA Robert	32

E

Easy Gardener Products, Ltd., Texas limited partnership	48	EMMELOT Cornelis Hendrik	16
Edwin Rood	23	Esschert Design BV	33

F

F F SEELEY NOMINEES PTY LTD	43
Firma Carl Freudenberg K.G.	20
Franco Meraldi	22, 23
Frans de Lange B.V.	40



G

Gardman Limited55	Godfried van den Bergh/Tonny Visser49
General Biscuits Nederland B.V.32	GUISGAND Brigitte50
GLAXO GROUP LIMITED54	

H

Haarman Installatietechniek vof23	HL Display AB65, 66
Hannspree, Inc.59, 60, 66, 67, 68	Huhtamaki Henderson Limited44
Hapro International Ede B.V.16, 22	

I

Itho Images B.V.70, 71	
-----------------------------	--

J

JACOB Pierre-Paul M.G.49	Jensun Holding BV25, 26, 27
JAMES RIVER CORPORATION OF VIRGINIA, Société organisée et existant sous les lois de l'Etat de Virginie40	Jolly'R Games V.O.F.19, 20

K

Klaas Dirk van der Heide71	Klaas van der Kluit22
----------------------------------	-----------------------------

L

LG Innotek Co., Ltd.18, 19	LL LAFOND INTELLECTUAL PROPERTIES, INC.45
Litton Systems, Inc., société organisée et existant sous les lois de l'Etat du Delaware39	Lumina Italia S.r.l.24, 25

M

Marcella E.C. Hazenack21	MEUBELCO SPRL12, 13, 14, 15
Martinus Johannes Petrus van Dooren65	Minjon Beheer BV21
METAL QUARTZ S.A.12	MOEBIUS DESIGN BVBA33

N

NAAR Delphine50 NOSSBAUM Frits15

O

One Drop Only Chemisch-pharmazeutische Vertriebs GmbH 48

P

Prime Water Systems GmbH69

R

RABÉ Peter Erwin55

S

Scania CV Aktiebolag56, 57	Stenman Holland B.V.41
S.C. Johnson & Son, Inc., Wisconsin corporation39, 47	STERTIL B.V.40
Smeedatelier Janco de Jong BV70	Struik Foods Voorthuizen B.V.41
Stam Bouwmachines B.V.60, 63	

T

TELENET N.V.21	Tike Veenstra46
TERÄSPEIKKO OY45	TNT Holdings B.V.37
THE GILLETTE COMPANY, Delaware corporation36, 42	Topfloor BVBA71

U

Unilever N.V.50, 51, 52, 53

W

Waverley Pharmaceutical Limited38 WAYNE-DALTON CORP., Ohio corporation61, 62

Wijnand Wouter Leonardus v.d. Vet17

Y

Yvonne Marijke de Bruijn24



Index:

Klassen en onderklassen Classes et sous-classes

01

01-01 51, 52, 53, 54 01-04 51, 52, 53, 54

02

02-02 50 02-04 33

04

04-02 49

05

05-06 40

06

06-01 12, 13 06-05 14
06-02 15 06-07 12, 14
06-03 12, 13, 14 06-08 55
06-04 12, 13, 14, 15 06-13 20

07

07-01 40, 44, 55 07-05 20

08

08-03 58 08-07 22, 41
08-05 21 08-08 45, 60, 63
08-06 16, 41, 70 08-09 22



09

09-01	36, 37, 41, 54	09-05	50, 56
09-03	19, 41, 50, 54, 56, 65, 71		

10

10-04	23, 49, 59	10-06	40
10-05	50		

11

11-02	16, 21
-------------	--------

12

12-05	60	12-16	56, 57
12-08	49		

13

13-01	42, 43
-------------	--------

14

14-01	22, 23, 68	14-04	17
14-02	27, 58, 59, 60, 61, 66, 67, 68	14-99	27, 71
14-03	17		

15

15-02	25, 26, 27	15-09	58
15-05	63, 64		

16

16-0358, 61 16-0639

18

18-0258, 61

19

19-0837

20

20-0236, 41, 65, 66 20-0341, 65, 66

21

21-0116, 17, 20, 21, 71 21-0216, 17

23

23-0123, 50, 69 23-0350
23-0232 23-0432, 43, 70, 71

24

24-0138 24-0316
24-0224, 38 24-0424, 46, 47, 54

25

25-0145, 48, 58 25-0312, 23
25-0245, 48, 58, 62

26

26-01	47	26-05	18, 19, 22, 23, 24, 25
26-04	47		

27

27-06	65
-------------	----

28

28-01	38	28-03	36, 40, 42, 54
-------------	----	-------------	----------------

30

30-02	15, 55	30-99	22
30-03	15, 55		

31

31-00	69
-------------	----

99

99-00	32
-------------	----



Index:

Produits

A

Appareils de télécommunication et de télécommande sans fil, amplificateurs-radios.	17
Appareils d'enregistrement ou de reproduction de sons ou d'images.	22, 23, 68
Appareils et articles de gymnastique ou de sport.	16, 17
Appareils et dispositifs de signalisation.	40
Appareils et installations fixes pour médecins, hopitaux ou laboratoires.	38
Appareils pour le traitement de l'information. 27, 58, 59, 60, 61, 66, 67, 68	
Appareils pour photocopier ou agrandir.	58, 61

Articles de pansement, de bandage et de soins médicaux. 24, 46, 47, 54	
Articles de toilette et équipements pour soins de beauté. 36, 40, 42, 54	
Articles d'optique.	39
Automobiles, autobus et camions.	49
Autres imprimés.	37
Autres instruments, appareils et dispositifs de mesure. 23, 49, 59	
Autres outils et instruments.	21

B

Bibelots, ornements de table, de dessus de cheminée ou de mur, vases et pots à fleurs.	16, 21
Boîtes, caisses, conteneurs, boîtes à conserves. 19, 41, 50, 54, 56, 65, 71	
Bougeoirs et chandeliers.	47
Boulangerie, biscuits, pâtisserie, pâtes et autres produits à base	

de céréales, chocolats, confiserie, glaces.	51, 52, 53, 54
Bouteilles, flacons, pots, bonbonnes, recipients munis d'un système à pression.	36, 37, 41, 54
Brosses et pinceaux de toilette, brosses pour vêtements et brosses à chaussures.	49

C

Chaussures, bas et chaussettes.	33
Cintres.	55

Couvertures, linge de maison et de table.	20
------------------------------------------------	----

D

Dispositifs de verrouillage ou de fermeture.	22, 41
---------------------------------------------------	--------

Divers.	22, 27, 32, 71
--------------	----------------

E

Elévateurs, appareils de levage ou de manutention.	60
Enclos, cages, niches et abris analogues.	15, 55

Équipements pour le chauffage.	50
Étuis à cigares, étuis à cigarettes, tabatières et pots à tabac. 65	



F

Ferrures et dispositifs analogues.	22	Feuilles de matière artificielle ou naturelle.	40
Fers à repasser, ustensiles pour laver, nettoyer ou sécher. ...	20		

G

Générateurs et moteurs.	42, 43
------------------------------	--------

I

Installations pour la distribution de fluides.	23, 50, 69	Instruments, appareils et dispositifs de contrôle, de sécurité ou d'essai.	50
Installations sanitaires.	32	Interfaces et icônes.	17
Instruments médicaux, instruments et ustensiles de laboratoire.	24, 38		

J

Jeux et jouets.	16, 17, 20, 21, 71
----------------------	--------------------

L

Lampes, lampadaires, lustres, appliques murales ou de plafond, abat-jour, réflecteurs, lampes pour projecteurs de photographie ou de cinématographie.	18, 19, 22, 23, 24, 25	Lits.	15
------------------------------------------------------------------------------------------------------------------------------------------------------------	------------------------	------------	----

M

Machines et appareils pour préparer la nourriture ou les boissons, non compris dans d'autres classes.	69	Matériel d'exposition ou de vente.	36, 41, 65, 66
Machines pour laver, nettoyer ou sécher.	63, 64	Meubles combinés.	14
Machines pour l'impression.	58, 61	Meubles de rangement.	12, 13, 14, 15
Machines-outils, machines à abraser, machines de fonderie.	58	Miroirs et cadres.	12, 14
Maisons, garages et autres constructions.	12, 23	Moyens de fixation, de soutien ou de montage, non compris dans d'autres classes.	45, 60, 63
Matériaux de construction.	45, 48, 58		

N

Nourrisseurs et abreuvoirs.	15, 55
----------------------------------	--------

O

Outils et instruments tranchants.58

P

Parties de construction préfabriquées ou préassemblées. 45, 48,
58, 62

Parties, équipements et accessoires de véhicules, non compris
dans d'autres classes ou sous-classes.56, 57

Poignées, boutons et gonds. 16, 41, 70

Pompes et compresseurs. 25, 26, 27

Produits de boucherie, de charcuterie et de poissonerie. 51, 52,
53, 54

Produits pharmaceutiques. 38

Prothèses. 16

S

Sacs, sachets, tubes et capsules.50, 56

Sièges.12, 13

Signes indicateurs, dispositifs publicitaires. 41, 65, 66

Sources lumineuses, électriques ou non.47

T

Tables et meubles semblables. 12, 13, 14

V

Vaisselle et verrerie. 40, 44, 55

Ventilation et conditionnement d'air. 32, 43, 70, 71

Vêtements. 50



Index:

Producten

A

Al dan niet elektrische lichtbronnen.	47	Andere meetinstrumenten, -apparaten en -toestellen. .	23, 49, 59
Ander drukwerk.	37	Auto's, bussen en vrachtwagens.	49
Ander gereedschap en instrumenten.	21		

B

Bakkerswaren, biscuits, banketwaren, deegwaren en andere graanproducten, chocolade, suikerwaren, ijs. 51, 52, 53, 54		Blakers en kandelaars.	47
Bedden.	15	Bouwmaterialen.	45, 48, 58
Bladeren uit kunststof of uit natuurlijke stof.	40		

C

Controle-, veiligheids- of testinstrumenten, -apparaten en - toestellen.	50
----------------------------------------------------------------------------------	----

D

Dekens, huis- en tafellinnen.	20	56, 65, 71	
Diversen.	22, 27, 32, 71	Drukmachines.	58, 61
Dozen, kisten, containers, conservenblikken. 19, 41, 50, 54,			

F

Farmaceutische producten.	38
Flessen, flacons, potten, mand- en buikflessen, recipiënten, uitgerust met een druksysteem.	36, 37, 41, 54



G

Gecombineerde meubelen. 14	Generatoren en motoren. 42, 43
Gelijkvormige tafels en meubelen. 12, 13, 14	Gymnastiek- of sporttoestellen en -artikelen. 16, 17

H

Handvatten, knoppen en hengsels. 16, 41, 70	Hengsels en soortgelijk gereedschap. 22
Hechtings-, steun- of montagemiddelen, voor zover niet begrepen in andere klassen. 45, 60, 63	Huizen, garages en andere constructies. 12, 23
Heftoestellen, hef- of laad- en losapparaten. 60	

I

Installaties voor het verdelen van vloeistoffen. 23, 50, 69	Interfaces en ikonen. 17
------------------------------------------------------------------	-------------------------------

K

Kledingstukken. 50	Kopieer- of vergrootapparaten. 58, 61
Kleerhangers. 55	

L

Lampen, schemerlampen, luchters, wand- of plafondverlichting, lampenkappen, reflectoren, lampen voor foto- of	filmprojectoren. 18, 19, 22, 23, 24, 25
---------------------------------------------------------------------------------------------------------------	----------------------------------------------

M

Machines en toestellen om voedsel of dranken te bereiden, voor zover niet begrepen in andere klassen. 69	Medische instrumenten, laboratoriuminstrumenten en -toestellen. 24, 38
---------------------------------------------------------------------------------------------------------------	-----------------------------------------------------------------------------

O

Omheiningen, kooien, hokken en soortgelijke beschutting. 15, 55	Opbergmeubelen. 12, 13, 14, 15
	Optische artikelen. 39

P

Pompen en compressoren.	25, 26, 27	Prothesen.	16
Prefab- of montagebouwonderdelen.	45, 48, 58, 62		

S

Sanitaire installaties.	32	Snuisterijen, tafel- schoorsteen- of wandversierselen, bloemenvazen en bloempotten.	16, 21
Schoeisel, kousen en sokken.	33	Spellen en speelgoederen.	16, 17, 20, 21, 71
Seinapparaten en -toestellen.	40	Spiegels en lijsten.	12, 14
Sigarenkokers, sigarettenkokers, tabaksdozen en tabakspotten. 65		Stoelen.	12, 13
Slagerswaren, fijne vleeswaren en viswaren. .	51, 52, 53, 54	Strijkijzers, toestellen om te wassen, te reinigen of te drogen. 20	
Snijgereedschap en -instrumenten.	58		

T

Telecommunicatietoestellen en op afstand bediende draadloze toestellen, geluidsversterkers.	17	67, 68	
Toestellen voor het opnemen of het weergeven van geluid of beeld.	22, 23, 68	Toiletartikelen en schoonheidsproducten.	36, 40, 42, 54
Toestellen voor informatieverwerking. 27, 58, 59, 60, 61, 66,		Toiletborstels en -penselen, kledingborstels en schoenborstels. 49	

U

Uitstal- of verkoopmateriaal.	36, 41, 65, 66
------------------------------------	----------------

V

Vaat- en glaswerk.	40, 44, 55	Vergrendel- of sluitwerk.	22, 41
Vaste apparaten en installaties voor artsen, ziekenhuizen of laboratoria.	38	Verwarmingsinstallaties.	50
Ventilatie en airconditioning.	32, 43, 70, 71	Voederbakken en drinkbakken.	15, 55
Verbandmiddelen, zwachtels en middelen voor medische verzorging.	24, 46, 47, 54	Voertuigonderdelen, -uitrusting en -accessoires, voor zover niet begrepen in andere klassen of subklassen.	56, 57

W

Was-, reinigings- of droogmachines.	63, 64	Werktuigmachines, schuurmachines, gietmachines.	58
Wegwijzers, reclamemateriaal.	41, 65, 66		

Z

Zakken, zakjes, tubes en capsules. 50, 56