

---

# Benelux-Modellenblad

## Recueil des Dessins ou Modèles Benelux

### Inhoudsopgave

### Table des matières

---

Inhoudsopgave	
Table des matières .....	i
Algemeen	
Généralités .....	3
Inhoud van de rubrieken	
Contenu des rubriques .....	5
Mededeling	
Communication .....	9
Rubriek I	
Rubrique I .....	11
Rubriek II	
Rubrique II .....	29
Rubriek III	
Rubrique III .....	31
Rubriek VII	
Rubrique VII .....	35
Rubriek VIII	
Rubrique VIII .....	89
OVERDRACHTEN	
CESSIONS.....	90
ADRESWIJZIGINGEN	
CHANGEMENTS D'ADRESSE .....	90
NAAMSWIJZIGINGEN	
CHANGEMENTS DE NOM.....	91
AANSTELLING of WIJZIGING VAN GEMACHTIGDE	
INSTITUTION ou CHANGEMENT DE MANDATAIRE .....	91



# Algemeen Généralités

**Adressen:** **Benelux-Bureau voor de Intellectuele Eigendom**  
Bordewijklaan 15  
Postbus 90404  
NL-2509 LK Den Haag  
Nederland  
T +31 70 349 11 11  
F +31 70 347 57 08  
Internet: [www.boip.int](http://www.boip.int)  
E-mail: [info@boip.int](mailto:info@boip.int)

**Federale Overheidsdienst Economie, K.M.O.,  
Middenstand & Energie**  
Intellectuele Eigendom  
North Gate III  
Koning Albert II-laan, 16  
B-1000 Brussel  
België  
T +32 2 277 52 97  
F +32 2 277 52 77  
Internet: [www.economie.fgov.be](http://www.economie.fgov.be)  
E-mail: [piie\\_dir@economie.fgov.be](mailto:piie_dir@economie.fgov.be)

**Ministère de l'Economie et du Commerce  
Extérieur**  
Office de la propriété intellectuelle  
19-21, boulevard Royal  
L-2449 Luxembourg  
Groot-Hertogdom Luxemburg  
T +352 2 478 41 87  
F +352 22 26 60  
Internet: [www.eco.public.lu](http://www.eco.public.lu)  
E-mail: [dpi@eco.etat.lu](mailto:dpi@eco.etat.lu)

Verschijningsdatum de 21ste van iedere maand of, indien het Benelux-Bureau voor de Intellectuele Eigendom op die dag is gesloten, op de eerste daarna volgende werkdag waarop het Bureau is geopend.

**Openingstijden:** Het Benelux-Bureau voor de Intellectuele Eigendom en de nationale diensten zijn voor het publiek geopend van maandag tot en met vrijdag van tien uur tot twaalf uur en van veertien uur tot zestien uur, behalve op feestdagen. Voor meer informatie kunt onze website ([www.boip.int](http://www.boip.int)) raadplegen.

**Inhoud**

- A Alle ingeschreven gegevens betreffende Benelux-depots, bedoeld in de regel 3.13 sub a. van het Uitvoeringsreglement van het Benelux-verdrag inzake de intellectuele eigendom;
- B Alle ingeschreven gegevens betreffende internationale depots, bedoeld in regel 3.13 sub c. van het Uitvoeringsreglement van het Benelux-verdrag inzake de intellectuele eigendom;
- C Het feit van de inschrijving van de verklaring bedoeld regel 3.13 sub. d van het Uitvoeringsreglement van het Benelux-verdrag inzake de intellectuele eigendom;
- D Het feit van de inschrijving van de vordering tot opeising bedoeld regel 3.13 sub e. van het Uitvoeringsreglement van het Benelux-verdrag inzake de intellectuele eigendom.

Voor gespecificeerde inhoudsopgave wordt verwezen naar de volgende bladzijden.

**Prijzen:** € 8,- per losse aflevering/cd (buiten het Beneluxgebied: € 9,-).  
€ 79,- per jaarabonnement.  
Deze prijs wordt verhoogd met € 8,- voor abonnementen buiten het Beneluxgebied.

**Adresses:** **Office Benelux de la Propriété intellectuelle**  
Bordewijklaan 15  
Boîte Postale 90404  
NL-2509 LK La Haye  
Pays-Bas  
T +31 70 349 11 11  
F +31 70 347 57 08  
Internet: [www.boip.int](http://www.boip.int)  
E-mail: [info@boip.int](mailto:info@boip.int)

**Service Public Fédéral Economie, P.M.E.,  
Classes Moyennes & Energie**  
Propriété intellectuelle  
North Gate III  
Boulevard du Roi Albert II, 16  
B-1000 Bruxelles  
Belgique  
T +32 2 277 52 97  
F +32 2 277 52 77  
Internet: [www.economie.fgov.be](http://www.economie.fgov.be)  
E-mail: [piie\\_dir@economie.fgov.be](mailto:piie_dir@economie.fgov.be)

**Ministère de l'Economie et du Commerce  
Extérieur**  
Office de la propriété intellectuelle  
19-21, boulevard Royal  
L-2449 Luxembourg  
Luxembourg  
T +352 2 478 41 87  
F +352 22 26 60  
Internet: [www.eco.public.lu](http://www.eco.public.lu)  
E-mail: [dpi@eco.etat.lu](mailto:dpi@eco.etat.lu)

Date de parution le 21 de chaque mois ou en cas de fermeture de l'Office Benelux de la Propriété intellectuelle, le premier jour ouvrable qui suit.

**Dates et heures d'ouverture:** l'Office Benelux de la Propriété intellectuelle et les administrations nationales sont ouverts au public, du lundi au vendredi de dix heures à midi et de quatorze à seize heures, sauf les jours fériés. Pour plus d'informations veuillez consulter notre site internet ([www.boip.int](http://www.boip.int)).

**Contenu**

- A Toutes les indications enregistrées relatives aux dépôts Benelux visées à la règle 3.13 sous a. du Règlement d'exécution de la Convention Benelux en matière de propriété intellectuelle;
- B Toutes les indications enregistrées relatives aux dépôts internationaux visées à 3.13 sous c. du Règlement d'exécution de la Convention Benelux en matière de propriété intellectuelle;
- C L'enregistrement de la déclaration visée à la règle 3.13 sous d. du Règlement d'exécution de la Convention Benelux en matière de propriété intellectuelle;
- D L'enregistrement de l'action en revendication visée à la règle 3.13 sous e. du Règlement d'exécution de la Convention Benelux en matière de propriété intellectuelle.

Pour la table des matières détaillée, se référer aux pages suivantes.

**Prix:** € 8,- par fascicule/cd (en dehors du territoire Benelux: € 9,-).  
€ 79,- par abonnement annuel.  
Ce prix est augmenté de € 8,- pour les abonnements fournis en dehors du territoire Benelux.



**Betaling:**

Betaling van losse afleveringen en van jaarabonnementen kan plaats vinden door overschrijving of storting op een van de hierna genoemde rekeningen ten name van het Benelux-Bureau voor de Intellectuele Eigendom:

**In Nederland:**

- bankrekening 24 00 36 700 (ABN AMRO),  
IBAN: NL68ABNA0240036700 BIC: ABNANL2A  
FTSB 0240 0367 00 BIC: FTSB NL2R.

**In België:**

- bankrekening 001-4318305-38  
(BNP Paribas Fortis),  
IBAN: BE24 0014 3183 0538 BIC: GEBA BEBB.

**In Luxemburg:**

- bankrekening LU50 0030 0556 7430 0000  
(BGL BNP Paribas),  
IBAN: LU50 0030 0556 7430 0000 BIC: BGLL LULL.

**Paiement:**

Le paiement des fascicules et des abonnements annuels peut être réglé, soit par virement ou versement à l'un des comptes suivants au nom de l'Office Benelux de la Propriété intellectuelle:

**Aux Pays-Bas:**

- compte bancaire 24 00 36 700 (ABN AMRO),  
IBAN: NL68ABNA0240036700 BIC: ABNANL2A.

**En Belgique:**

- compte bancaire 001-4318305-38  
(BNP Paribas Fortis),  
IBAN: BE24 0014 3183 0538 BIC: GEBA BEBB.

**Au Luxembourg:**

- compte bancaire LU50 0030 0556 7430 0000  
(BGL BNP Paribas),  
IBAN: LU50 0030 0556 7430 0000 BIC: BGLL LULL.

---



# Inhoud van de rubrieken

## Contenu des rubriques

### Rubriek I

Beneluxdepots ingeschreven overeenkomstig artikel 3.11 van het Benelux-verdrag inzake de intellectuele eigendom.

*Volgorde van publicatie (voorafgegaan door codering):*

- 01 Volgnummer van de inschrijving alsmede nummer en dagtekening (dag, uur en minuut) van het depot, datum van inschrijving;
- 02 Datum waarop de geldigheidsduur van de inschrijving verstrijkt;
- 03 Naam van de deposant;
- 04 Adres (straat);
- 05 Plaats en land;
- 06 In voorkomend geval, naam en adres van de gemachtigde of, in voorkomend geval, vermelding van het correspondentie-adres van de deposant;
- 08 Afbeelding(en) van de tekening of het model;
- 09 In voorkomend geval, vermelding van de kleur(en);
- 10 in voorkomend geval, nadere omschrijving van de onder code 09 genoemde kleur(en);
- 11 Vermelding van het voortbrengsel alsmede klasse(n) en onderklasse(n) aanduiding;
- 12 In voorkomend geval, vermelding van de kenmerkende eigenschappen van de tekening of het model;
- 13 In voorkomend geval, vermelding van het recht van voorrang als bedoeld in artikel 4 van het Verdrag van Parijs tot bescherming van de Industriële Eigendom;
- 14 In voorkomend geval, vermelding van de naam van de werkelijke ontwerper van de tekening of het model.

### Rubriek II

Beneluxdepots ingeschreven overeenkomstig artikel 3.11 van het Benelux-verdrag inzake de intellectuele eigendom waarvan door de deposant opschorting van de publicatie van de inschrijving is gevraagd (artikel 3.12 van het Benelux-verdrag inzake de intellectuele eigendom).

*Volgorde van publicatie (voorafgegaan door codering):*

- 01 Volgnummer van de inschrijving, datum van inschrijving;
- 15 Vermelding van de termijn waarvoor opschorting van de publicatie werd gevraagd.

### Rubriek III

Beneluxdepots ingeschreven overeenkomstig artikel 3.11 van het Benelux-verdrag inzake de intellectuele eigendom waarvan door de deposant opschorting van de publicatie van de inschrijving werd gevraagd.

*Volgorde van publicatie (voorafgegaan door codering):*

- 01 Volgnummer van de inschrijving alsmede nummer en dagtekening (dag, uur en minuut) van het depot, datum van inschrijving;
- 02 Datum waarop de geldigheidsduur van de inschrijving verstrijkt;
- 03 Naam van de deposant;
- 04 Adres (straat);
- 05 Plaats en land;
- 06 In voorkomend geval, naam en adres van de gemachtigde of, in voorkomend geval, vermelding van het correspondentie-adres van de deposant;
- 08 Afbeelding(en) van de tekening of het model;
- 09 In voorkomend geval, vermelding van de kleur(en);
- 10 in voorkomend geval, nadere omschrijving van de onder code 09 genoemde kleur(en);
- 11 Vermelding van het voortbrengsel alsmede klasse(n) en onderklasse(n) aanduiding;
- 12 In voorkomend geval, vermelding van de kenmerkende eigenschappen van de tekening of het model;
- 13 In voorkomend geval, vermelding van het recht van voorrang als bedoeld in artikel 4 van het Verdrag van Parijs tot bescherming van de Industriële Eigendom;
- 14 In voorkomend geval, vermelding van de naam van de werkelijke ontwerper van de tekening of het model;
- 15 Vermelding van de termijn waarvoor opschorting van de publicatie werd gevraagd.

### Rubrique I

Dépôts Benelux enregistrés conformément aux dispositions de l'article 3.11 de la Convention Benelux en matière de propriété intellectuelle.

*Ordre de la publication (précédé d'un code):*

- 01 Numéro d'ordre de l'enregistrement ainsi que le numéro et la date (jour, heure et minute) du dépôt, la date d'enregistrement;
- 02 Date d'échéance de la durée de protection de l'enregistrement;
- 03 Nom du déposant;
- 04 Adresse (rue);
- 05 Localité et pays;
- 06 Le cas échéant, le nom et l'adresse du mandataire ou, le cas échéant, l'indication de l'adresse postale du déposant;
- 08 Reproduction(s) du dessin ou du modèle;
- 09 Le cas échéant, l'indication de la (des) couleur(s);
- 10 Le cas échéant, la description de la (des) couleur(s) mentionnée(s) au code 09;
- 11 Indication du produit ainsi que l'indication de la (des) classe(s) et de la (des) sous-classe(s);
- 12 Le cas échéant, l'indication des éléments caractéristiques du dessin ou du modèle;
- 13 Le cas échéant, l'indication du droit de priorité tel que visé à l'article 4 de la Convention de Paris pour la protection de la Propriété Industrielle;
- 14 Le cas échéant, l'indication du nom du véritable créateur du dessin ou du modèle.

### Rubrique II

Dépôts Benelux enregistrés conformément aux dispositions de l'article 3.11 de la Convention Benelux en matière de propriété intellectuelle pour lesquels le déposant a demandé l'ajournement de la publication de l'enregistrement (article 3.12 de la Convention Benelux en matière de propriété intellectuelle).

*Ordre de la publication (précédé d'un code):*

- 01 Numéro d'ordre de l'enregistrement, la date d'enregistrement;
- 15 Indication de la période d'ajournement de la publication.

### Rubrique III

Dépôts Benelux enregistrés conformément aux dispositions de l'article 3.11 de la Convention Benelux en matière de propriété intellectuelle pour lesquels le déposant avait demandé l'ajournement de la publication.

*Ordre de la publication (précédé d'un code):*

- 01 Numéro d'ordre de l'enregistrement ainsi que le numéro et la date (jour, heure et minute) du dépôt, la date d'enregistrement;
- 02 Date d'échéance de la durée de protection de l'enregistrement;
- 03 Nom du déposant;
- 04 Adresse (rue);
- 05 Localité et pays;
- 06 Le cas échéant, le nom et l'adresse du mandataire ou, le cas échéant, l'indication de l'adresse postale du déposant;
- 08 Reproduction(s) du dessin ou du modèle;
- 09 Le cas échéant, l'indication de la (des) couleur(s);
- 10 Le cas échéant, la description de la (des) couleur(s) mentionnée(s) au code 09;
- 11 Indication du produit ainsi que l'indication de la (des) classe(s) et de la (des) sous-classe(s);
- 12 Le cas échéant, l'indication des éléments caractéristiques du dessin ou du modèle;
- 13 Le cas échéant, l'indication du droit de priorité tel que visé à l'article 4 de la Convention de Paris pour la protection de la Propriété Industrielle;
- 14 Le cas échéant, l'indication du nom du véritable créateur du dessin ou du modèle;
- 15 Indication de la période d'ajournement de la publication.



## Rubriek IV

Beneluxdepots ingeschreven overeenkomstig artikel 3.13 van het Benelux-verdrag inzake de intellectuele eigendom werd opgeschort (in strijd met de goede zeden of de openbare orde van één der Beneluxlanden).

## Rubriek V

Beneluxdepots ingeschreven overeenkomstig artikel 3.11 van het Benelux-verdrag inzake de intellectuele eigendom waarvan de publicatie overeenkomstig artikel 3.13 van het Benelux-verdrag inzake de intellectuele eigendom werd opgeschort.

### *Volgorde van publicatie (voorafgegaan door codering):*

- 01 Volgnummer van de inschrijving alsmede nummer en dagtekening (dag, uur en minuut) van het depot, datum van inschrijving;
- 02 Datum waarop de geldigheidsduur van de inschrijving verstrijkt;
- 03 Naam van de deposant;
- 04 Adres (straat);
- 05 Plaats en land;
- 06 In voorkomend geval, naam en adres van de gemachtigde of, in voorkomend geval, vermelding van het correspondentie-adres van de deposant;
- 08 Afbeelding(en) van de tekening of het model;
- 09 In voorkomend geval, vermelding van de kleur(en);
- 10 in voorkomend geval, nadere omschrijving van de onder code 09 genoemde kleur(en);
- 11 Vermelding van het voortbrengsel alsmede klasse(n) en onderklasse(n) aanduiding;
- 12 In voorkomend geval, vermelding van de kenmerkende eigenschappen van de tekening of het model;
- 13 In voorkomend geval, vermelding van het recht van voorrang als bedoeld in artikel 4 van het Verdrag van Parijs tot bescherming van de Industriële Eigendom;
- 14 In voorkomend geval, vermelding van de naam van de werkelijke ontwerper van de tekening of het model.

## Rubriek VI

Beneluxdepots ingeschreven overeenkomstig artikel 3.11 van het Benelux-verdrag inzake de intellectuele eigendom waarvan een tweede publicatie is verricht (artikel 3.11, lid 3 van het Benelux-verdrag inzake de intellectuele eigendom).

### *Volgorde van publicatie (voorafgegaan door codering):*

- 01 Volgnummer van de inschrijving alsmede nummer en dagtekening (dag, uur en minuut) van het depot, datum van inschrijving;
- 02 Datum waarop de geldigheidsduur van de inschrijving verstrijkt;
- 03 Naam van de deposant;
- 04 Adres (straat);
- 05 Plaats en land;
- 06 In voorkomend geval, naam en adres van de gemachtigde of, in voorkomend geval, vermelding van het correspondentie-adres van de deposant;
- 08 Afbeelding(en) van de tekening of het model;
- 09 In voorkomend geval, vermelding van de kleur(en);
- 10 in voorkomend geval, nadere omschrijving van onder code 09 genoemde kleur(en);
- 11 Vermelding van het voortbrengsel alsmede klasse(n) en onderklasse aanduiding;
- 12 In voorkomend geval, vermelding van de kenmerkende eigenschappen van de tekening of het model;
- 13 In voorkomend geval, vermelding van het recht van voorrang als bedoeld in artikel 4 van het Verdrag van Parijs tot bescherming van de Industriële Eigendom;
- 14 In voorkomend geval, vermelding van de naam van de werkelijke ontwerper van de tekening of het model;
- 15 In voorkomend geval, vermelding van de termijn waarvoor opschorting van de publicatie werd gevraagd.

## Rubriek VII

Vernieuwingen van de overeenkomstig artikel 3.11 van het Benelux-verdrag inzake de intellectuele eigendom ingeschreven Beneluxdepots (artikel 3.14 van het Benelux-verdrag inzake de intellectuele eigendom).

### *Volgorde van publicatie (voorafgegaan door codering):*

- 01 Volgnummer van de inschrijving alsmede nummer en dagtekening (dag, uur en minuut) van het depot, datum van inschrijving;
- 02 Datum waarop de geldigheidsduur van de inschrijving verstrijkt;
- 03 Naam van de deposant;
- 04 Adres (straat);
- 05 Plaats en land;
- 06 In voorkomend geval, naam en adres van de gemachtigde of, in voorkomend geval, vermelding van het correspondentie-adres van de deposant;
- 08 Afbeelding(en) van de tekening of het model;

## Rubrique IV

Dépôts Benelux pour lesquels la publication a été ajournée conformément à l'article 3.13 de la Convention Benelux en matière de propriété intellectuelle (contraire aux bonnes moeurs ou à l'ordre public d'un des pays du Benelux).

## Rubrique V

Dépôts Benelux enregistrés conformément à l'article 3.11 de la Convention Benelux en matière de propriété intellectuelle pour lesquels la publication a été ajournée, conformément aux dispositions de l'article 3.13 de la Convention Benelux en matière de propriété intellectuelle.

### *Ordre de la publication (précédé d'un code):*

- 01 Numéro d'ordre de l'enregistrement ainsi que le numéro et la date (jour, heure et minute) du dépôt, la date d'enregistrement;
- 02 Date d'échéance de la durée de protection de l'enregistrement;
- 03 Nom du déposant;
- 04 Adresse (rue);
- 05 Localité et pays;
- 06 Le cas échéant, le nom et l'adresse du mandataire ou, le cas échéant, l'indication de l'adresse postale du déposant;
- 08 Reproduction(s) du dessin ou du modèle;
- 09 Le cas échéant, l'indication de la (des) couleur(s);
- 10 Le cas échéant, la description de la (des) couleur(s) mentionnée(s) au code 09;
- 11 Indication du produit ainsi que l'indication de la (des) classe(s) et de la (des) sous-classe(s);
- 12 Le cas échéant, l'indication des éléments caractéristiques du dessin ou du modèle;
- 13 Le cas échéant, l'indication du droit de priorité tel que visé à l'article 4 de la Convention de Paris pour la protection de la Propriété Industrielle;
- 14 Le cas échéant, l'indication du nom du véritable créateur du dessin ou du modèle.

## Rubrique VI

Dépôts Benelux enregistrés conformément à l'article 3.11 de la Convention Benelux en matière de propriété intellectuelle pour lesquels une nouvelle publication est faite (article 3.11, alinéa 3 de la Convention Benelux en matière de propriété intellectuelle).

### *Ordre de la publication (précédé d'un code):*

- 01 Numéro d'ordre de l'enregistrement ainsi que le numéro et la date (jour, heure et minute) du dépôt, la date d'enregistrement;
- 02 Date d'échéance de la durée de protection de l'enregistrement;
- 03 Nom du déposant;
- 04 Adresse (rue);
- 05 Localité et pays;
- 06 Le cas échéant, le nom et l'adresse du mandataire ou, le cas échéant, l'indication de l'adresse postale du déposant;
- 08 Reproduction(s) du dessin ou du modèle;
- 09 Le cas échéant, l'indication de la (des) couleur(s);
- 10 Le cas échéant, la description de la (des) couleur(s) mentionnée(s) au code 09;
- 11 Indication du produit ainsi que l'indication de la (des) classe(s) et de la (des) sous-classe(s);
- 12 Le cas échéant, l'indication des éléments caractéristiques du dessin ou du modèle;
- 13 Le cas échéant, l'indication du droit de priorité tel que visé à l'article 4 de la Convention de Paris pour la protection de la Propriété Industrielle;
- 14 Le cas échéant, l'indication du nom du véritable créateur du dessin ou du modèle;
- 15 Le cas échéant, l'indication de la période d'ajournement de la publication.

## Rubrique VII

Renouvellements de dépôts Benelux enregistrés conformément à l'article 3.11 de la Convention Benelux en matière de propriété intellectuelle (article 3.14 de la Convention Benelux en matière de propriété intellectuelle).

### *Ordre de la publication (précédé d'un code):*

- 01 Numéro d'ordre de l'enregistrement ainsi que le numéro et la date (jour, heure et minute) du dépôt, la date d'enregistrement;
- 02 Date d'échéance de la durée de protection de l'enregistrement;
- 03 Nom du déposant;
- 04 Adresse (rue);
- 05 Localité et pays;
- 06 Le cas échéant, le nom et l'adresse du mandataire ou, le cas échéant, l'indication de l'adresse postale du déposant;

- 09 In voorkomend geval, vermelding van de kleur(en);
- 10 In voorkomend geval, nadere omschrijving van de onder code 09 genoemde kleur(en);
- 11 Vermelding van het voortbrengsel alsmede klasse(n) en onderklassen aanduiding;
- 12 In voorkomend geval, vermelding van de kenmerkende eigenschappen van de tekening of het model;
- 13 In voorkomend geval, vermelding van het recht van voorrang als bedoeld in artikel 4 van het Verdrag van Parijs tot bescherming van de Industriële Eigendom;
- 14 In voorkomend geval, vermelding van de naam van de werkelijke ontwerper van de tekening of het model;
- 18 Datum van verzoek tot vernieuwing.

- 08 Reproduction(s) du dessin ou du modèle;
- 09 Le cas échéant, l'indication de la (des) couleur(s);
- 10 Le cas échéant, la description de la (des) couleur(s) mentionnée(s) au code 09;
- 11 Indication du produit ainsi que l'indication de la (des) classe(s) et de la (des) sous-classe(s);
- 12 Le cas échéant, l'indication des éléments caractéristiques du dessin ou du modèle;
- 13 Le cas échéant, l'indication du droit de priorité tel que visé à l'article 4 de la Convention de Paris pour la protection de la Propriété Industrielle;
- 14 Le cas échéant, l'indication du nom du véritable créateur du dessin ou du modèle;
- 18 Date de la requête de renouvellement.

### Rubriek VIII

Beneluxdepots waarbij wijzigingen van de inschrijving van de tekening of het model in het register werden aangetekend (regel 3.1 van het Uitvoeringsreglement).

- 01 Overdrachten
- 02 Licenties
- 03 Pandrechten
- 04 Beslagleggingen
- 05 Doorhalen van licenties, pand, beslag
- 06 Adreswijzigingen (houder)
- 07 Naamswijzigingen (houder)
- 08 a Wijzigingen van correspondentie-adres
- b Aanstelling of wijziging van gemachtigde
- c Naams- en adreswijzigingen van gemachtigde
- d Naams- of adreswijzigingen van gemachtigde
- 09 Naams- en adreswijzigingen (houder)
- 10 Verbeteringen van schrijffouten
- 11 Overige verbeteringen

N.B.-De na de tekst van een wijziging voorkomende aanduiding betreft een interne codering.  
-Indien na de datum van aantekening de aanduidingen (1), (2), enz. voorkomen betekent dit dat bij de registraties gelijktijdig meerdere wijzigingen zijn aangetekend. Tevens geven deze aanduidingen de volgorde der wijzigingen aan.

### Rubriek IX

Beneluxdepots waarvan ingevolge een rechterlijke beslissing die in kracht van gewijsde is gegaan, de doorhaling van de inschrijving heeft plaatsgevonden op verzoek van de meest gereede partij (artikel 1.14 en 4.5 van het Benelux-verdrag inzake de intellectuele eigendom en regel 3.1 van het Uitvoeringsreglement).

### Rubriek X

- A Beneluxdepots waarvan de vrijwillige/ambtshalve doorhaling van de inschrijving heeft plaatsgevonden (artikel 3.21 van het Benelux-verdrag inzake de intellectuele eigendom en regel 3.1 van het Uitvoeringsreglement).  
*Volgorde van publicatie (voorafgegaan door codering):*
  - 01 Volgnummer van de inschrijving.
- B Benelux en internationale depots waarbij een verklaring van de houder of een rechtelijke beslissing als bedoeld in artikel 3.24, lid 3 van het Benelux-verdrag inzake de intellectuele eigendom is ingeschreven.  
*Volgorde van publicatie (voorafgegaan door codering):*
  - 01 Volgnummer van de inschrijving.

### Rubriek XI

Inschrijvingen van Benelux- en internationale depots waarbij een vordering tot opeising van de ontwerper werd ingeschreven (artikel 3.7 van het Benelux-verdrag inzake de intellectuele eigendom en regel 2.10, lid 1 van het Uitvoeringsreglement).

*Volgorde van publicatie (voorafgegaan door codering):*

- 01 Volgnummer van de inschrijving;
- 14 Naam van de ontwerper.

### Rubriek XII

Inschrijvingen van Benelux- en internationale depots waarbij de in artikel 3.7 het Benelux-verdrag inzake de intellectuele eigendom genoemde inschrijving van de vordering tot opeising werd doorgehaald (regel 2.10, lid 2 van het Uitvoeringsreglement).

*Volgorde van publicatie (voorafgegaan door codering):*

- 01 Volgnummer van de inschrijving;
- 14 Naam van de ontwerper.

### Rubrique VIII

Dépôts Benelux auprès desquels sont enregistrées au registre des modifications de l'enregistrement du dessin ou modèle (règle 3.1 du Règlement d'exécution).

- 01 Cessions
- 02 Licences
- 03 Droits de gage
- 04 Saisies
- 05 Radiation de licences, gages, saisies
- 06 Changement d'adresse (titulaire)
- 07 Changement de nom (titulaire)
- 08 a Changements d'adresse de correspondance
- b Institution ou changement de mandataire
- c Changements de nom et d'adresse du mandataire
- d Changements de nom ou d'adresse du mandataire
- 09 Changement de nom et d'adresse (titulaire)
- 10 Corrections d'erreurs de plume
- 11 Autre rectifications

N.B.-L'indication qui pourrait figurer après le texte d'une modification est un code interne.  
-Si les indications (1), (2), etc. devaient figurer après la date de notification, cela signifie qu'il y a plusieurs modifications qui sont notifiées simultanément. Ces indications font également apparaître le rang des modifications.

### Rubrique IX

Dépôts Benelux dont la radiation de l'enregistrement, faisant suite à une décision judiciaire coulée en force de chose jugée, a été effectuée à la demande de la partie la plus diligente (article 1.14 et 4.5 de la Convention Benelux en matière de propriété intellectuelle et la règle 3.1 du Règlement d'exécution).

### Rubrique X

- A Dépôts Benelux dont la radiation volontaire/d'office de l'enregistrement a été effectuée (article 3.21 de la Convention Benelux en matière de propriété intellectuelle et la règle 3.1 du Règlement d'exécution).  
*Ordre de la publication (précédé d'un code):*
  - 01 Numéro d'ordre de l'enregistrement.
- B Dépôts Benelux ou internationaux pour lesquels une requête de renonciation partielle ou une décision judiciaire est enregistrée, comme visée à l'article 3.24, alinéa 3 de la Convention Benelux en matière de propriété intellectuelle).  
*Ordre de la publication (précédé d'un code):*
  - 01 Numéro d'ordre de l'enregistrement.

### Rubrique XI

Enregistrements de dépôts Benelux et internationaux auprès desquels une action en revendication du créateur a été enregistrée (article 3.7 de la Convention Benelux en matière de propriété intellectuelle et règle 2.10, alinéa 1 du Règlement d'exécution).

*Ordre de la publication (précédé d'un code):*

- 01 Numéro d'ordre de l'enregistrement;
- 14 Nom du créateur.

### Rubrique XII

Enregistrements de dépôts Benelux et internationaux auprès desquels l'enregistrement de l'action en revendication visée à l'article 3.7 été radié (règle 2.10, alinéa 2 du Règlement d'exécution).

*Ordre de la publication (précédé d'un code):*

- 01 Numéro d'ordre de l'enregistrement;
- 14 Nom du créateur.

**Rubriek XIII**

Internationale inschrijvingen waarbij zijn aangetekend:  
(regel 3.2, lid 3 van het Uitvoeringsreglement)

- a Nietigverklaring;
- b Vervallen verklaring;
- c Licentieverlening;
- d Pandrecht;
- e Beslaglegging;
- f Doorhaling der licentieverlening, pand, beslag.

**Rubriek XIV**

Inschrijvingen van Benelux- en internationale depots waarbij de bijzondere verklaring betreffende instandhouding van een auteursrecht is aangetekend (artikel 21, lid 3 en artikel 24 van de Eenvormige Beneluxwet inzake Tekeningen of Modellen).

**Niet meer van toepassing sinds december 2003.**

**Rubriek XV**

Beneluxdepots waarvan de geldigheidsduur van de inschrijving verstreken is (artikel 3.22, sub a. van het Benelux-verdrag inzake de intellectuele eigendom).

De publicatie heeft plaats na afloop van de termijn van uitstel bedoeld in artikel 3.14, lid 3 van het Benelux-verdrag inzake de intellectuele eigendom.

**Rubrique XIII**

Enregistrements internationaux auprès desquels sont enregistrées:  
(règle 3.2, alinéa 3 du Règlement d'exécution).

- a Des décisions d'annulation;
- b Des décisions d'extinction;
- c Des licences;
- d Gages;
- e Saisies;
- f Des radiations de licence, gages, saisies.

**Rubrique XIV**

Enregistrements de dépôts Benelux et internationaux auprès desquels la déclaration spéciale concernant le maintien d'un droit d'auteur est enregistrée (article 21, par. 3 et article 24 de la Loi Uniforme Benelux en matière de Dessins ou Modèles).

**Plus d'application depuis décembre 2003.**

**Rubrique XV**

Dépôts Benelux dont l'enregistrement est venu à expiration (article 3.22, sous a. de la Convention Benelux en matière de propriété intellectuelle).

La publication a eu lieu après l'écoulement du délai de grâce prévu à l'article 3.14, alinéa 3 de la Convention Benelux en matière de propriété intellectuelle.



# Mededeling Communication

---

Geen mededeling

Pas de communication









## Rubriek I Rubrique I

*Beneluxdepots ingeschreven overeenkomstig artikel 3.11 van het Benelux-verdrag inzake de intellectuele eigendom.*

- 01 Volgnummer van de inschrijving alsmede nummer en dagtekening (dag, uur en minuut) van het depot, datum van inschrijving;
- 02 Datum waarop de geldigheidsduur van de inschrijving verstrijkt;
- 03 Naam van de deposant;
- 04 Adres (straat);
- 05 Plaats en land;
- 06 In voorkomend geval, naam en adres van de gemachtigde of, in voorkomend geval, vermelding van het correspondentie-adres van de deposant;
- 08 Afbeelding(en) van de tekening of het model;
- 09 In voorkomend geval, vermelding van de kleur(en);
- 10 In voorkomend geval, nadere omschrijving van de onder code 09 genoemde kleur(en);
- 11 Vermelding van het voortbrengsel alsmede klasse(n) en onderklasse(n) aanduiding;
- 12 In voorkomend geval, vermelding van de kenmerkende eigenschappen van de tekening of het model;
- 13 In voorkomend geval, vermelding van het recht van voorrang als bedoeld in artikel 4 van het Verdrag van Parijs tot bescherming van de Industriële Eigendom;
- 14 In voorkomend geval, vermelding van de naam van de werkelijke ontwerper van de tekening of het model.

*Dépôts Benelux enregistrés conformément aux dispositions de l'article 3.11 de la Convention Benelux en matière de propriété intellectuelle.*

- 01 Numéro d'ordre de l'enregistrement ainsi que le numéro et la date (jour, heure et minute) du dépôt, la date d'enregistrement;
- 02 Date d'échéance de la durée de protection de l'enregistrement;
- 03 Nom du déposant;
- 04 Adresse (rue);
- 05 Localité et pays;
- 06 Le cas échéant, le nom et l'adresse du mandataire ou, le cas échéant, l'indication de l'adresse postale du déposant;
- 08 Reproduction(s) du dessin ou du modèle;
- 09 Le cas échéant, l'indication de la (des) couleur(s);
- 10 Le cas échéant, la description de la (des) couleur(s) mentionnée(s) au code 09;
- 11 Indication du produit ainsi que l'indication de la (des) classe(s) et de la (des) sous-classe(s);
- 12 Le cas échéant, l'indication des éléments caractéristiques du dessin ou du modèle;
- 13 Le cas échéant, l'indication du droit de priorité tel que visé à l'article 4 de la Convention de Paris pour la protection de la Propriété Industrielle;
- 14 Le cas échéant, l'indication du nom du véritable créateur du dessin ou du modèle.



- 01 *Inschrijvingsnummer*  
**38865-00**  
*Nummer en dagtekening (dag en uur) van het depot*  
06957-00 10.11.2011 , 10.00  
*Datum inschrijving*  
01.02.2012 ,
- 02 *Vervaldatum*  
10.11.2016
- 03 *Naam van de deposant*  
MAENHOUT Henk
- 04 *Adres (straat en nummer) van de deposant*  
Zomerstraat-Oost 13
- 05 *Postcode, plaats en land van de deposant*  
8340 Sijsele,  
België
- 08 *Afbeelding van de tekening of het model*  
ZIE AFBEELDING(EN)
- 11 *Vermelding van het voortbrengsel gevolgd door de aanduiding van de klasse(n) en onderklasse(n)*  
Haak (kl 8-08).
- 14 *Vermelding van de naam van de werkelijke ontwerper van de tekening*  
MAENHOUT Henk



- 01 *Numéro d'enregistrement*  
**38866-01**  
*Numéro, date et heure du dépôt*  
83897-01 08.03.2011 , 08.00  
*Date de l'enregistrement*  
16.01.2012 ,
- 02 *Date d'échéance*  
08.03.2016
- 03 *Nom du déposant*  
ZHEJIANG EVERFLOURISH  
ELECTRICAL CO., LTD.
- 04 *Adresse (rue et numéro) du déposant*  
Renjiu Village, Wuxiang Town,  
Yinzhou
- 05 *Code postal, localité et pays du déposant*  
Ningbo 315111,  
Chine
- 06 *Nom et adresse du mandataire ou indication de l'adresse postale du déposant*  
ELIMEX SA  
Rue du Broeck 86  
B-1082 Berchem St. Agathe  
Belgique.
- 08 *Reproduction du dessin ou modèle*  
VOIR REPRODUCTION(S)

- 11 *Indication du produit suivi de la (des) classe(s) et de la (des) sous-classe(s)*  
Cache pour matériel électrique (cl 13-03).



- 01 *Numéro d'enregistrement*  
**38866-02**  
*Numéro, date et heure du dépôt*  
83897-02 08.03.2011 , 08.00  
*Date de l'enregistrement*  
16.01.2012 ,
- 02 *Date d'échéance*  
08.03.2016
- 03 *Nom du déposant*  
ZHEJIANG EVERFLOURISH  
ELECTRICAL CO., LTD.
- 04 *Adresse (rue et numéro) du déposant*  
Renjiu Village, Wuxiang Town,  
Yinzhou
- 05 *Code postal, localité et pays du déposant*  
Ningbo 315111,  
Chine
- 06 *Nom et adresse du mandataire ou indication de l'adresse postale du déposant*  
ELIMEX SA  
Rue du Broeck 86  
B-1082 Berchem St. Agathe  
Belgique.
- 08 *Reproduction du dessin ou modèle*  
VOIR REPRODUCTION(S)
- 11 *Indication du produit suivi de la (des) classe(s) et de la (des) sous-classe(s)*  
Cache pour matériel électrique (cl 13-03).

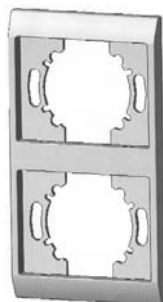

- 01 *Numéro d'enregistrement*  
**38866-03**  
*Numéro, date et heure du dépôt*  
83897-03 08.03.2011 , 08.00  
*Date de l'enregistrement*  
16.01.2012 ,

- 02 *Date d'échéance*  
08.03.2016
- 03 *Nom du déposant*  
ZHEJIANG EVERFLOURISH  
ELECTRICAL CO., LTD.
- 04 *Adresse (rue et numéro) du déposant*  
Renjiu Village, Wuxiang Town,  
Yinzhou
- 05 *Code postal, localité et pays du déposant*  
Ningbo 315111,  
Chine
- 06 *Nom et adresse du mandataire ou indication de l'adresse postale du déposant*  
ELIMEX SA  
Rue du Broeck 86  
B-1082 Berchem St. Agathe  
Belgique.
- 08 *Reproduction du dessin ou modèle*  
VOIR REPRODUCTION(S)
- 11 *Indication du produit suivi de la (des) classe(s) et de la (des) sous-classe(s)*  
Cache pour matériel électrique (cl 13-03).

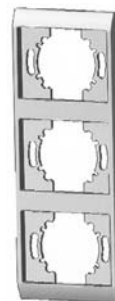

- 01 *Numéro d'enregistrement*  
**38866-04**  
*Numéro, date et heure du dépôt*  
83897-04 08.03.2011 , 08.00  
*Date de l'enregistrement*  
16.01.2012 ,
- 02 *Date d'échéance*  
08.03.2016
- 03 *Nom du déposant*  
ZHEJIANG EVERFLOURISH  
ELECTRICAL CO., LTD.
- 04 *Adresse (rue et numéro) du déposant*  
Renjiu Village, Wuxiang Town,  
Yinzhou
- 05 *Code postal, localité et pays du déposant*  
Ningbo 315111,  
Chine
- 06 *Nom et adresse du mandataire ou indication de l'adresse postale du déposant*  
ELIMEX SA  
Rue du Broeck 86  
B-1082 Berchem St. Agathe  
Belgique.
- 08 *Reproduction du dessin ou modèle*  
VOIR REPRODUCTION(S)
- 11 *Indication du produit suivi de la (des) classe(s) et de la (des) sous-classe(s)*  
Cache pour matériel électrique (cl 13-03).

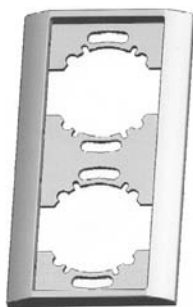

01 Numéro d'enregistrement  
**38866-05**

Numéro, date et heure du dépôt  
83897-05 08.03.2011 , 08.00  
Date de l'enregistrement  
16.01.2012 ,

02 Date d'échéance  
08.03.2016

03 Nom du déposant  
ZHEJIANG EVERFLOURISH  
ELECTRICAL CO., LTD.

04 Adresse (rue et numéro) du déposant  
Renjiu Village, Wuxiang Town,  
Yinzhou

05 Code postal, localité et pays du déposant  
Ningbo 315111,  
Chine

06 Nom et adresse du mandataire ou indication  
de l'adresse postale du déposant  
ELIMEX SA  
Rue du Broeck 86  
B-1082 Berchem St. Agathe  
Belgique.

08 Reproduction du dessin ou modèle  
VOIR REPRODUCTION(S)

11 Indication du produit suivi de la (des)  
classe(s) et de la (des) sous-classe(s)  
Cache pour matériel électrique (cl 13-  
03).

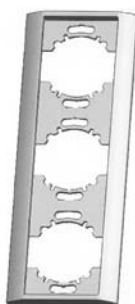

01 Numéro d'enregistrement  
**38866-06**

Numéro, date et heure du dépôt  
83897-06 08.03.2011 , 08.00  
Date de l'enregistrement  
16.01.2012 ,

02 Date d'échéance  
08.03.2016

03 Nom du déposant  
ZHEJIANG EVERFLOURISH  
ELECTRICAL CO., LTD.

04 Adresse (rue et numéro) du déposant  
Renjiu Village, Wuxiang Town,  
Yinzhou

05 Code postal, localité et pays du déposant  
Ningbo 315111,  
Chine

06 Nom et adresse du mandataire ou indication  
de l'adresse postale du déposant  
ELIMEX SA  
Rue du Broeck 86  
B-1082 Berchem St. Agathe  
Belgique.

08 Reproduction du dessin ou modèle  
VOIR REPRODUCTION(S)

11 Indication du produit suivi de la (des)  
classe(s) et de la (des) sous-classe(s)  
Embase pour matériel électrique (cl 13-  
03).

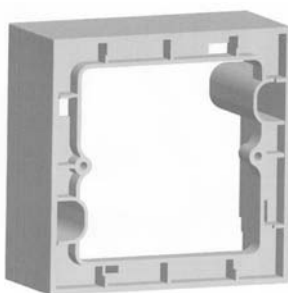

01 Numéro d'enregistrement  
**38866-07**

Numéro, date et heure du dépôt  
83897-07 08.03.2011 , 08.00  
Date de l'enregistrement  
16.01.2012 ,

02 Date d'échéance  
08.03.2016

03 Nom du déposant  
ZHEJIANG EVERFLOURISH  
ELECTRICAL CO., LTD.

04 Adresse (rue et numéro) du déposant  
Renjiu Village, Wuxiang Town,  
Yinzhou

05 Code postal, localité et pays du déposant  
Ningbo 315111,  
Chine

06 Nom et adresse du mandataire ou indication  
de l'adresse postale du déposant  
ELIMEX SA  
Rue du Broeck 86  
B-1082 Berchem St. Agathe  
Belgique.

08 Reproduction du dessin ou modèle  
VOIR REPRODUCTION(S)

11 Indication du produit suivi de la (des)  
classe(s) et de la (des) sous-classe(s)  
Prise de courant (cl 13-03).

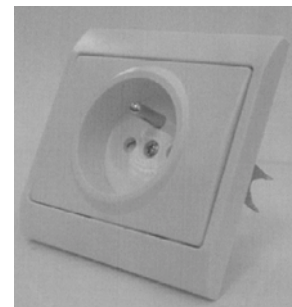

01 Numéro d'enregistrement  
**38866-08**

Numéro, date et heure du dépôt  
83897-08 08.03.2011 , 08.00  
Date de l'enregistrement  
16.01.2012 ,

02 Date d'échéance  
08.03.2016

03 Nom du déposant  
ZHEJIANG EVERFLOURISH  
ELECTRICAL CO., LTD.

04 Adresse (rue et numéro) du déposant  
Renjiu Village, Wuxiang Town,  
Yinzhou

05 Code postal, localité et pays du déposant  
Ningbo 315111,  
Chine

06 Nom et adresse du mandataire ou indication  
de l'adresse postale du déposant  
ELIMEX SA  
Rue du Broeck 86  
B-1082 Berchem St. Agathe  
Belgique.

08 Reproduction du dessin ou modèle  
VOIR REPRODUCTION(S)

11 Indication du produit suivi de la (des)  
classe(s) et de la (des) sous-classe(s)  
Interrupteur (cl 13-03).

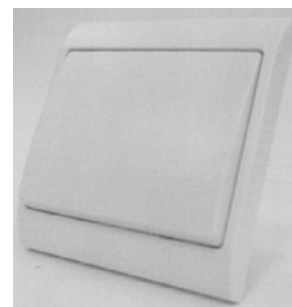

01 Numéro d'enregistrement  
**38866-09**

Numéro, date et heure du dépôt  
83897-09 08.03.2011 , 08.00  
Date de l'enregistrement  
16.01.2012 ,

02 Date d'échéance  
08.03.2016

03 Nom du déposant  
ZHEJIANG EVERFLOURISH  
ELECTRICAL CO., LTD.

- 04 Adresse (rue et numéro) du déposant  
Renjiu Village, Wuxiang Town,  
Yinzhou
- 05 Code postal, localit  et pays du d posant  
Ningbo 315111,  
Chine
- 06 Nom et adresse du mandataire ou indication  
de l'adresse postale du d posant  
ELIMEX SA  
Rue du Broeck 86  
B-1082 Berchem St. Agathe  
Belgique.
- 08 Reproduction du dessin ou mod le  
VOIR REPRODUCTION(S)
- 11 Indication du produit suivi de la (des)  
classe(s) et de la (des) sous-classe(s)  
Cache pour mat riel  lectrique (cl 13-  
03).



- 01 Num ro d'enregistrement  
**38866-10**  
Num ro, date et heure du d p t  
83897-10 08.03.2011 , 08.00  
Date de l'enregistrement  
16.01.2012 ,
- 02 Date d' ch ance  
08.03.2016
- 03 Nom du d posant  
ZHEJIANG EVERFLOURISH  
ELECTRICAL CO., LTD.
- 04 Adresse (rue et num ro) du d posant  
Renjiu Village, Wuxiang Town,  
Yinzhou
- 05 Code postal, localit  et pays du d posant  
Ningbo 315111,  
Chine
- 06 Nom et adresse du mandataire ou indication  
de l'adresse postale du d posant  
ELIMEX SA  
Rue du Broeck 86  
B-1082 Berchem St. Agathe  
Belgique.
- 08 Reproduction du dessin ou mod le  
VOIR REPRODUCTION(S)
- 11 Indication du produit suivi de la (des)  
classe(s) et de la (des) sous-classe(s)  
Cache pour mat riel  lectrique (cl 13-  
03).

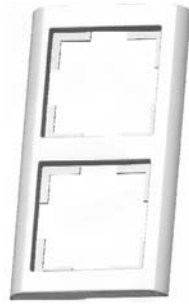

- 01 Num ro d'enregistrement  
**38866-11**  
Num ro, date et heure du d p t  
83897-11 08.03.2011 , 08.00  
Date de l'enregistrement  
16.01.2012 ,
- 02 Date d' ch ance  
08.03.2016
- 03 Nom du d posant  
ZHEJIANG EVERFLOURISH  
ELECTRICAL CO., LTD.
- 04 Adresse (rue et num ro) du d posant  
Renjiu Village, Wuxiang Town,  
Yinzhou
- 05 Code postal, localit  et pays du d posant  
Ningbo 315111,  
Chine
- 06 Nom et adresse du mandataire ou indication  
de l'adresse postale du d posant  
ELIMEX SA  
Rue du Broeck 86  
B-1082 Berchem St. Agathe  
Belgique.
- 08 Reproduction du dessin ou mod le  
VOIR REPRODUCTION(S)
- 11 Indication du produit suivi de la (des)  
classe(s) et de la (des) sous-classe(s)  
Cache pour mat riel  lectrique (cl 13-  
03).



- 01 Num ro d'enregistrement  
**38866-12**  
Num ro, date et heure du d p t  
83897-12 08.03.2011 , 08.00  
Date de l'enregistrement  
16.01.2012 ,
- 02 Date d' ch ance  
08.03.2016

- 03 Nom du d posant  
ZHEJIANG EVERFLOURISH  
ELECTRICAL CO., LTD.
- 04 Adresse (rue et num ro) du d posant  
Renjiu Village, Wuxiang Town,  
Yinzhou
- 05 Code postal, localit  et pays du d posant  
Ningbo 315111,  
Chine
- 06 Nom et adresse du mandataire ou indication  
de l'adresse postale du d posant  
ELIMEX SA  
Rue du Broeck 86  
B-1082 Berchem St. Agathe  
Belgique.
- 08 Reproduction du dessin ou mod le  
VOIR REPRODUCTION(S)
- 11 Indication du produit suivi de la (des)  
classe(s) et de la (des) sous-classe(s)  
Interrupteur (cl 13-03).



- 01 Num ro d'enregistrement  
**38866-13**  
Num ro, date et heure du d p t  
83897-13 08.03.2011 , 08.00  
Date de l'enregistrement  
16.01.2012 ,
- 02 Date d' ch ance  
08.03.2016
- 03 Nom du d posant  
ZHEJIANG EVERFLOURISH  
ELECTRICAL CO., LTD.
- 04 Adresse (rue et num ro) du d posant  
Renjiu Village, Wuxiang Town,  
Yinzhou
- 05 Code postal, localit  et pays du d posant  
Ningbo 315111,  
Chine
- 06 Nom et adresse du mandataire ou indication  
de l'adresse postale du d posant  
ELIMEX SA  
Rue du Broeck 86  
B-1082 Berchem St. Agathe  
Belgique.
- 08 Reproduction du dessin ou mod le  
VOIR REPRODUCTION(S)
- 11 Indication du produit suivi de la (des)  
classe(s) et de la (des) sous-classe(s)  
prise de courant (cl 13-03).



01 Numéro d'enregistrement  
**38866-14**

Numéro, date et heure du dépôt  
83897-14 08.03.2011 , 08.00  
Date de l'enregistrement  
16.01.2012 ,

02 Date d'échéance  
08.03.2016

03 Nom du déposant  
ZHEJIANG EVERFLOURISH  
ELECTRICAL CO., LTD.

04 Adresse (rue et numéro) du déposant  
Renjiu Village, Wuxiang Town,  
Yinzhou

05 Code postal, localité et pays du déposant  
Ningbo 315111,  
Chine

06 Nom et adresse du mandataire ou indication  
de l'adresse postale du déposant  
ELIMEX SA  
Rue du Broeck 86  
B-1082 Berchem St. Agathe  
Belgique.

08 Reproduction du dessin ou modèle  
VOIR REPRODUCTION(S)

11 Indication du produit suivi de la (des)  
classe(s) et de la (des) sous-classe(s)  
Cache pour matériel électrique (cl 13-  
03).



01 Numéro d'enregistrement  
**38866-15**

Numéro, date et heure du dépôt  
83897-15 08.03.2011 , 08.00  
Date de l'enregistrement  
16.01.2012 ,

02 Date d'échéance  
08.03.2016

03 Nom du déposant  
ZHEJIANG EVERFLOURISH  
ELECTRICAL CO., LTD.

04 Adresse (rue et numéro) du déposant  
Renjiu Village, Wuxiang Town,  
Yinzhou

05 Code postal, localité et pays du déposant  
Ningbo 315111,  
Chine

06 Nom et adresse du mandataire ou indication  
de l'adresse postale du déposant  
ELIMEX SA  
Rue du Broeck 86  
B-1082 Berchem St. Agathe  
Belgique.

08 Reproduction du dessin ou modèle  
VOIR REPRODUCTION(S)

11 Indication du produit suivi de la (des)  
classe(s) et de la (des) sous-classe(s)  
Cache pour matériel électrique (cl 13-  
03).

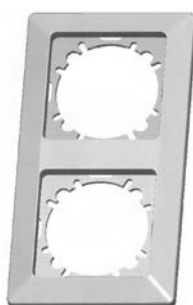

01 Numéro d'enregistrement  
**38866-16**

Numéro, date et heure du dépôt  
83897-16 08.03.2011 , 08.00  
Date de l'enregistrement  
16.01.2012 ,

02 Date d'échéance  
08.03.2016

03 Nom du déposant  
ZHEJIANG EVERFLOURISH  
ELECTRICAL CO., LTD.

04 Adresse (rue et numéro) du déposant  
Renjiu Village, Wuxiang Town,  
Yinzhou

05 Code postal, localité et pays du déposant  
Ningbo 315111,  
Chine

06 Nom et adresse du mandataire ou indication  
de l'adresse postale du déposant  
ELIMEX SA  
Rue du Broeck 86  
B-1082 Berchem St. Agathe  
Belgique.

08 Reproduction du dessin ou modèle  
VOIR REPRODUCTION(S)

11 Indication du produit suivi de la (des)  
classe(s) et de la (des) sous-classe(s)  
Cache pour matériel électrique (cl 13-  
03).

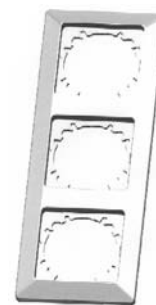

01 Numéro d'enregistrement  
**38866-17**

Numéro, date et heure du dépôt  
83897-17 08.03.2011 , 08.00  
Date de l'enregistrement  
16.01.2012 ,

02 Date d'échéance  
08.03.2016

03 Nom du déposant  
ZHEJIANG EVERFLOURISH  
ELECTRICAL CO., LTD.

04 Adresse (rue et numéro) du déposant  
Renjiu Village, Wuxiang Town,  
Yinzhou

05 Code postal, localité et pays du déposant  
Ningbo 315111,  
Chine

06 Nom et adresse du mandataire ou indication  
de l'adresse postale du déposant  
ELIMEX SA  
Rue du Broeck 86  
B-1082 Berchem St. Agathe  
Belgique.

08 Reproduction du dessin ou modèle  
VOIR REPRODUCTION(S)

11 Indication du produit suivi de la (des)  
classe(s) et de la (des) sous-classe(s)  
Interrupteur (cl 13-03).



01 Numéro d'enregistrement  
**38866-18**

Numéro, date et heure du dépôt  
83897-18 08.03.2011 , 08.00  
Date de l'enregistrement  
16.01.2012 ,

02 Date d'échéance  
08.03.2016

03 Nom du déposant  
ZHEJIANG EVERFLOURISH  
ELECTRICAL CO., LTD.

- 04 Adresse (rue et numéro) du déposant  
Renjiu Village, Wuxiang Town,  
Yinzhou
- 05 Code postal, localit  et pays du déposant  
Ningbo 315111,  
Chine
- 06 Nom et adresse du mandataire ou indication  
de l'adresse postale du déposant  
ELIMEX SA  
Rue du Broeck 86  
B-1082 Berchem St. Agathe  
Belgique.
- 08 Reproduction du dessin ou mod le  
VOIR REPRODUCTION(S)
- 11 Indication du produit suivi de la (des)  
classe(s) et de la (des) sous-classe(s)  
Prise de courant (cl 13-03).



- 01 Num ro d'enregistrement  
**38866-19**  
Num ro, date et heure du d p t  
83897-19 08.03.2011 , 08.00  
Date de l'enregistrement  
16.01.2012 ,
- 02 Date d' ch ance  
08.03.2016
- 03 Nom du d posant  
ZHEJIANG EVERFLOURISH  
ELECTRICAL CO., LTD.
- 04 Adresse (rue et num ro) du d posant  
Renjiu Village, Wuxiang Town,  
Yinzhou
- 05 Code postal, localit  et pays du d posant  
Ningbo 315111,  
Chine
- 06 Nom et adresse du mandataire ou indication  
de l'adresse postale du d posant  
ELIMEX SA  
Rue du Broeck 86  
B-1082 Berchem St. Agathe  
Belgique.
- 08 Reproduction du dessin ou mod le  
VOIR REPRODUCTION(S)
- 11 Indication du produit suivi de la (des)  
classe(s) et de la (des) sous-classe(s)  
Cache pour mat riel  lectrique (cl 13-  
03).



- 01 Num ro d'enregistrement  
**38866-20**  
Num ro, date et heure du d p t  
83897-20 08.03.2011 , 08.00  
Date de l'enregistrement  
16.01.2012 ,
- 02 Date d' ch ance  
08.03.2016
- 03 Nom du d posant  
ZHEJIANG EVERFLOURISH  
ELECTRICAL CO., LTD.
- 04 Adresse (rue et num ro) du d posant  
Renjiu Village, Wuxiang Town,  
Yinzhou
- 05 Code postal, localit  et pays du d posant  
Ningbo 315111,  
Chine
- 06 Nom et adresse du mandataire ou indication  
de l'adresse postale du d posant  
ELIMEX SA  
Rue du Broeck 86  
B-1082 Berchem St. Agathe  
Belgique.
- 08 Reproduction du dessin ou mod le  
VOIR REPRODUCTION(S)
- 11 Indication du produit suivi de la (des)  
classe(s) et de la (des) sous-classe(s)  
Cache pour mat riel  lectrique (cl 13-  
03).

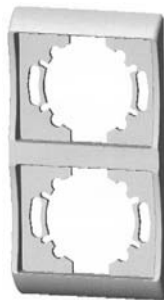

- 01 Num ro d'enregistrement  
**38866-21**  
Num ro, date et heure du d p t  
83897-21 08.03.2011 , 08.00  
Date de l'enregistrement  
16.01.2012 ,
- 02 Date d' ch ance  
08.03.2016

- 03 Nom du d posant  
ZHEJIANG EVERFLOURISH  
ELECTRICAL CO., LTD.
- 04 Adresse (rue et num ro) du d posant  
Renjiu Village, Wuxiang Town,  
Yinzhou
- 05 Code postal, localit  et pays du d posant  
Ningbo 315111,  
Chine
- 06 Nom et adresse du mandataire ou indication  
de l'adresse postale du d posant  
ELIMEX SA  
Rue du Broeck 86  
B-1082 Berchem St. Agathe  
Belgique.
- 08 Reproduction du dessin ou mod le  
VOIR REPRODUCTION(S)
- 11 Indication du produit suivi de la (des)  
classe(s) et de la (des) sous-classe(s)  
Cache pour mat riel  lectrique (cl 13-  
03).

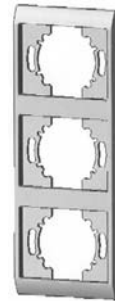

- 01 Num ro d'enregistrement  
**38866-22**  
Num ro, date et heure du d p t  
83897-22 08.03.2011 , 08.00  
Date de l'enregistrement  
16.01.2012 ,
- 02 Date d' ch ance  
08.03.2016
- 03 Nom du d posant  
ZHEJIANG EVERFLOURISH  
ELECTRICAL CO., LTD.
- 04 Adresse (rue et num ro) du d posant  
Renjiu Village, Wuxiang Town,  
Yinzhou
- 05 Code postal, localit  et pays du d posant  
Ningbo 315111,  
Chine
- 06 Nom et adresse du mandataire ou indication  
de l'adresse postale du d posant  
ELIMEX SA  
Rue du Broeck 86  
B-1082 Berchem St. Agathe  
Belgique.
- 08 Reproduction du dessin ou mod le  
VOIR REPRODUCTION(S)
- 11 Indication du produit suivi de la (des)  
classe(s) et de la (des) sous-classe(s)  
Cache pour mat riel  lectrique (cl 13-  
03).



01 Numéro d'enregistrement  
**38866-23**

Numéro, date et heure du dépôt  
83897-23 08.03.2011 , 08.00

Date de l'enregistrement  
16.01.2012 ,

02 Date d'échéance  
08.03.2016

03 Nom du déposant  
ZHEJIANG EVERFLOURISH  
ELECTRICAL CO., LTD.

04 Adresse (rue et numéro) du déposant  
Renjiu Village, Wuxiang Town,  
Yinzhou

05 Code postal, localité et pays du déposant  
Ningbo 315111,  
Chine

06 Nom et adresse du mandataire ou indication  
de l'adresse postale du déposant  
ELIMEX SA  
Rue du Broeck 86  
B-1082 Berchem St. Agathe  
Belgique.

08 Reproduction du dessin ou modèle  
VOIR REPRODUCTION(S)

11 Indication du produit suivi de la (des)  
classe(s) et de la (des) sous-classe(s)  
Cache pour matériel électrique (cl 13-  
03).



01 Numéro d'enregistrement  
**38866-24**

Numéro, date et heure du dépôt  
83897-24 08.03.2011 , 08.00

Date de l'enregistrement  
16.01.2012 ,

02 Date d'échéance  
08.03.2016

03 Nom du déposant  
ZHEJIANG EVERFLOURISH  
ELECTRICAL CO., LTD.

04 Adresse (rue et numéro) du déposant  
Renjiu Village, Wuxiang Town,  
Yinzhou

05 Code postal, localité et pays du déposant  
Ningbo 315111,  
Chine

06 Nom et adresse du mandataire ou indication  
de l'adresse postale du déposant  
ELIMEX SA  
Rue du Broeck 86  
B-1082 Berchem St. Agathe  
Belgique.

08 Reproduction du dessin ou modèle  
VOIR REPRODUCTION(S)

11 Indication du produit suivi de la (des)  
classe(s) et de la (des) sous-classe(s)  
Prise de courant (cl 13-03).



01 Numéro d'enregistrement  
**38866-25**

Numéro, date et heure du dépôt  
83897-25 08.03.2011 , 08.00

Date de l'enregistrement  
16.01.2012 ,

02 Date d'échéance  
08.03.2016

03 Nom du déposant  
ZHEJIANG EVERFLOURISH  
ELECTRICAL CO., LTD.

04 Adresse (rue et numéro) du déposant  
Renjiu Village, Wuxiang Town,  
Yinzhou

05 Code postal, localité et pays du déposant  
Ningbo 315111,  
Chine

06 Nom et adresse du mandataire ou indication  
de l'adresse postale du déposant  
ELIMEX SA  
Rue du Broeck 86  
B-1082 Berchem St. Agathe  
Belgique.

08 Reproduction du dessin ou modèle  
VOIR REPRODUCTION(S)

11 Indication du produit suivi de la (des)  
classe(s) et de la (des) sous-classe(s)  
Interrupteur (cl 13-03).



01 Inschrijvingsnummer  
**38867-01**

Nummer en dagtekening (dag en uur) van het  
depot

83939-01 09.06.2011 , 08.00

Datum inschrijving  
10.01.2012 ,

02 Vervaldatum  
09.06.2016

03 Naam van de deposant  
Martijn Josephus Wilhelmus van  
Leunen

04 Adres (straat en nummer) van de deposant  
Palmstraat 25

05 Postcode, plaats en land van de deposant  
5721 ZL Asten,  
Nederland

08 Afbeelding van de tekening of het model  
ZIE AFBEELDING(EN)

11 Vermelding van het voortbrengsel gevolgd  
door de aanduiding van de klasse(n) en  
onderklasse(n)

Luidsprekerring (LED) (cl 14-01).

12 Beschrijving van de kenmerkende eigen-  
schappen van het nieuwe uiterlijk van het  
voortbrengsel; in voorkomend geval, vermeld-  
ing van de onderdelen van de tekening of het  
model waarop de kleuren betrekking hebben  
Transparant kunststof ring, 19,4 cm in  
diameter en 12 mm dik voorzien van 4  
gaten en een groef van 8 mm diep.

14 Vermelding van de naam van de werkelijke  
ontwerper van de tekening  
VAN LEUNEN Martijn

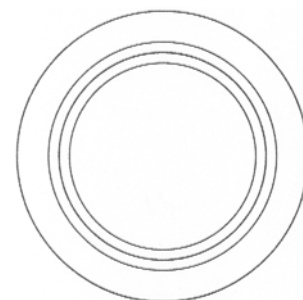

01 Inschrijvingsnummer  
**38867-02**

Nummer en dagtekening (dag en uur) van het  
depot

83939-02 09.06.2011 , 08.00



*Datum inschrijving*

10.01.2012 ,

02 *Vervaldatum*

09.06.2016

03 *Naam van de deposant*

Martijn Josephus Wilhelmus van Leunen

04 *Adres (straat en nummer) van de deposant*

Palmstraat 25

05 *Postcode, plaats en land van de deposant*

5721 ZL Asten, Nederland

08 *Afbeelding van de tekening of het model*

ZIE AFBEELDING(EN)

11 *Vermelding van het voortbrengsel gevolgd door de aanduiding van de klasse(n) en onderklasse(n)*

Luidsprekerring (LED) (cl 14-01).

12 *Beschrijving van de kenmerkende eigenschappen van het nieuwe uiterlijk van het voortbrengsel; in voorkomend geval, vermelding van de onderdelen van de tekening of het model waarop de kleuren betrekking hebben*

Transparant kunststof ring, 17,6 cm in diameter en 12 mm dik voorzien van 4 gaten en een groef van 8 mm diep.

14 *Vermelding van de naam van de werkelijke ontwerper van de tekening*

VAN LEUNEN Martijn

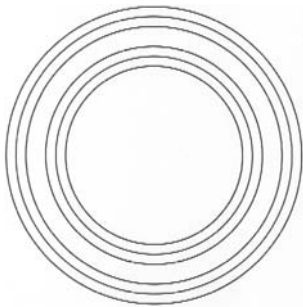

01 *Inschrijvingsnummer*

**38867-03**

*Nummer en dagtekening (dag en uur) van het depot*

83939-03 09.06.2011 , 08.00

*Datum inschrijving*

10.01.2012 ,

02 *Vervaldatum*

09.06.2016

03 *Naam van de deposant*

Martijn Josephus Wilhelmus van Leunen

04 *Adres (straat en nummer) van de deposant*

Palmstraat 25

05 *Postcode, plaats en land van de deposant*

5721 ZL Asten, Nederland

08 *Afbeelding van de tekening of het model*

ZIE AFBEELDING(EN)

11 *Vermelding van het voortbrengsel gevolgd door de aanduiding van de klasse(n) en onderklasse(n)*

Luidsprekerring (LED) (cl 14-01).

12 *Beschrijving van de kenmerkende eigenschappen van het nieuwe uiterlijk van het voortbrengsel; in voorkomend geval, vermelding van de onderdelen van de tekening of het model waarop de kleuren betrekking hebben*

*ding van de onderdelen van de tekening of het model waarop de kleuren betrekking hebben*

Transparant kunststof ring, 7,1 cm in diameter en 10 mm dik voorzien van 4 gaten 6 mm diep.

14 *Vermelding van de naam van de werkelijke ontwerper van de tekening*

VAN LEUNEN Martijn

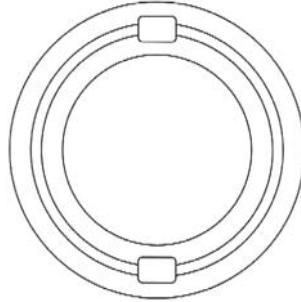

01 *Inschrijvingsnummer*

**38867-04**

*Nummer en dagtekening (dag en uur) van het depot*

83939-04 09.06.2011 , 08.00

*Datum inschrijving*

10.01.2012 ,

02 *Vervaldatum*

09.06.2016

03 *Naam van de deposant*

Martijn Josephus Wilhelmus van Leunen

04 *Adres (straat en nummer) van de deposant*

Palmstraat 25

05 *Postcode, plaats en land van de deposant*

5721 ZL Asten, Nederland

08 *Afbeelding van de tekening of het model*

ZIE AFBEELDING(EN)

11 *Vermelding van het voortbrengsel gevolgd door de aanduiding van de klasse(n) en onderklasse(n)*

Luidsprekerring (LED) (cl 14-01).

12 *Beschrijving van de kenmerkende eigenschappen van het nieuwe uiterlijk van het voortbrengsel; in voorkomend geval, vermelding van de onderdelen van de tekening of het model waarop de kleuren betrekking hebben*

Transparant kunststof ring, 18 cm in diameter en 12 mm dik voorzien van 4 gaten en een groef van 8 mm diep.

14 *Vermelding van de naam van de werkelijke ontwerper van de tekening*

VAN LEUNEN Martijn

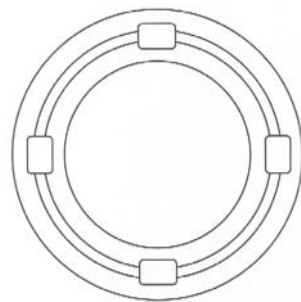

01 *Numéro d'enregistrement*

**38868-00**

*Numéro, date et heure du dépôt*

84069-00 22.07.2011 , 14.00

*Date de l'enregistrement*

13.01.2012 ,

02 *Date d'échéance*

22.07.2016

03 *Nom du déposant*

Dinh-Telecom sa

04 *Adresse (rue et numéro) du déposant*

Z.I. des Hauts-Sart, rue d'Abhooz 22

05 *Code postal, localité et pays du déposant*

4040 Herstal, Belgique

08 *Reproduction du dessin ou modèle*

VOIR REPRODUCTION(S)

11 *Indication du produit suivi de la (des) classe(s) et de la (des) sous-classe(s)*

Connecteur (cl 13-03).

12 *Description des éléments caractéristiques de l'aspect nouveau du produit; le cas échéant, indication des parties du dessin ou modèle auxquelles se rapportent les couleurs*

Le connecteur comporte une mention "I" en relief sur sa surface. La base du connecteur est en plastique.

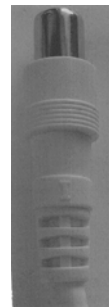

01 *Inschrijvingsnummer*

**38869-00**

*Nummer en dagtekening (dag en uur) van het depot*

84070-00 07.09.2011 , 08.00

*Datum inschrijving*

07.02.2012 ,

02 *Vervaldatum*

07.09.2016

03 *Naam van de deposant*

Nuleverbaar.nl BV

04 *Adres (straat en nummer) van de deposant*

Diamantstraat 1 H, Postbus 266

05 *Postcode, plaats en land van de deposant*

7550 AG Hengelo, Nederland

08 *Afbeelding van de tekening of het model*

ZIE AFBEELDING(EN)

09 *Vermelding van de kleur(en)*

Blauw, bruin, zwart, wit

10 *Vermelding van de onderdelen van de tekening of het model waarop de kleuren betrekking hebben*

11 *Vermelding van het voortbrengsel gevolgd door de aanduiding van de klasse(n) en onderklasse(n)*

Logo (kl 32-00).

01 *Inschrijvingsnummer***38870-00***Nummer en dagtekening (dag en uur) van het depot*

84075-00 11.10.2011 , 08.00

*Datum inschrijving*

07.02.2012 ,

02 *Vervaldatum*

11.10.2016

03 *Naam van de deposant*

Ernst Koning

04 *Adres (straat en nummer) van de deposant*

Burmanstraat 20 - 4 hoog

05 *Postcode, plaats en land van de deposant*1091 SK Amsterdam,  
Nederland08 *Afbeelding van de tekening of het model*

ZIE AFBEELDING(EN)

11 *Vermelding van het voortbrengsel gevolgd door de aanduiding van de klasse(n) en onderklasse(n)*

Lamp (kl 26-05).

14 *Vermelding van de naam van de werkelijke ontwerper van de tekening*

KONING Ernst

01 *Inschrijvingsnummer***38871-00***Nummer en dagtekening (dag en uur) van het depot*

84089-00 07.10.2011 , 08.00

*Datum inschrijving*

17.01.2012 ,

02 *Vervaldatum*

07.10.2016

03 *Naam van de deposant*

Van Cranenbroek ELC bv

04 *Adres (straat en nummer) van de deposant*

Antony Fokkerstraat 11

05 *Postcode, plaats en land van de deposant*6021 PP Budel,  
Nederland08 *Afbeelding van de tekening of het model*

ZIE AFBEELDING(EN)

11 *Vermelding van het voortbrengsel gevolgd door de aanduiding van de klasse(n) en onderklasse(n)*

Gebouw (kl 25-03).

12 *Beschrijving van de kenmerkende eigenschappen van het nieuwe uiterlijk van het voortbrengsel; in voorkomend geval, vermelding van de onderdelen van de tekening of het model waarop de kleuren betrekking hebben*  
Gebouw met een gebogen voorgevel.

14 *Vermelding van de naam van de werkelijke ontwerper van de tekening*VAN CRANENBROEK Jacobus  
Josephus Elisabeth; VAN  
CRANENBROEK Henricus Jacobus  
Matheus01 *Inschrijvingsnummer***38872-00***Nummer en dagtekening (dag en uur) van het depot*

84091-00 12.08.2011 , 11.00

*Datum inschrijving*

07.02.2012 ,

02 *Vervaldatum*

12.08.2016

03 *Naam van de deposant*

Stichting Fair Trade Original

04 *Adres (straat en nummer) van de deposant*

Beesdseweg 5

05 *Postcode, plaats en land van de deposant*4104 AW Culemborg,  
Nederland06 *Naam en adres van de gemachtigde of vermelding van het correspondentie-adres van de deposant*Algemeen Octrooi- en Merkenbureau  
John F. Kennedylaan 2  
5612 AB Eindhoven  
Nederland.08 *Afbeelding van de tekening of het model*

ZIE AFBEELDING(EN)

11 *Vermelding van het voortbrengsel gevolgd door de aanduiding van de klasse(n) en onderklasse(n)*

Chocolade (kl 1-01).

12 *Beschrijving van de kenmerkende eigenschappen van het nieuwe uiterlijk van het voortbrengsel; in voorkomend geval, vermelding van de onderdelen van de tekening of het model waarop de kleuren betrekking hebben*  
Vorm van het teken: &.

01 *Inschrijvingsnummer***38873-01***Nummer en dagtekening (dag en uur) van het depot*

83943-01 28.04.2011 , 14.30

*Datum inschrijving*

31.01.2012 ,

02 *Vervaldatum*

28.04.2016

03 *Naam van de deposant*

Marianne Lorraine Visser

04 *Adres (straat en nummer) van de deposant*

Lange Leidsedwardsstraat 200/2 hoog

05 *Postcode, plaats en land van de deposant*1017 NR Amsterdam,  
Nederland08 *Afbeelding van de tekening of het model*

ZIE AFBEELDING(EN)

11 *Vermelding van het voortbrengsel gevolgd door de aanduiding van de klasse(n) en onderklasse(n)*

Patroon voor bijoux (sieraad) (kl 11-01).

12 *Beschrijving van de kenmerkende eigenschappen van het nieuwe uiterlijk van het voortbrengsel; in voorkomend geval, vermelding van de onderdelen van de tekening of het model waarop de kleuren betrekking hebben*  
Macramé met nylondraad en opnaaistrass.

14 *Vermelding van de naam van de werkelijke ontwerper van de tekening*

VISSER Marianne Lorraine

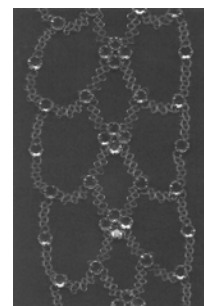

01 *Inschrijvingsnummer***38873-02***Nummer en dagtekening (dag en uur) van het depot*

83943-02 28.04.2011 , 14.30

*Datum inschrijving*

31.01.2012 ,

02 *Vervaldatum*

28.04.2016

03 *Naam van de deposant*

Marianne Lorraine Visser

04 *Adres (straat en nummer) van de deposant*

Lange Leidsedwardsstraat 200/2 hoog

05 *Postcode, plaats en land van de deposant*1017 NR Amsterdam,  
Nederland08 *Afbeelding van de tekening of het model*

ZIE AFBEELDING(EN)

11 *Vermelding van het voortbrengsel gevolgd door de aanduiding van de klasse(n) en onderklasse(n)*

Patroon voor bijoux (sieraad) (kl 11-01).

14 *Vermelding van de naam van de werkelijke ontwerper van de tekening*

VISSER Marianne Lorraine

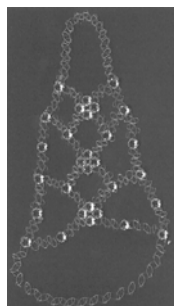
01 *Inschrijvingsnummer***38873-03***Nummer en dagtekening (dag en uur) van het depot*

83943-03 28.04.2011 , 14.30

*Datum inschrijving*

31.01.2012 ,

02 *Vervaldatum*

28.04.2016

03 *Naam van de deposant*

Marianne Lorraine Visser

04 *Adres (straat en nummer) van de deposant*

Lange Leidsedwardsstraat 200/2 hoog

05 *Postcode, plaats en land van de deposant*1017 NR Amsterdam,  
Nederland08 *Afbeelding van de tekening of het model*

ZIE AFBEELDING(EN)

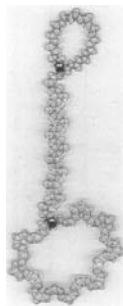
01 *Inschrijvingsnummer***38873-04***Nummer en dagtekening (dag en uur) van het depot*

83943-04 28.04.2011 , 14.30

*Datum inschrijving*

31.01.2012 ,

02 *Vervaldatum*

28.04.2016

03 *Naam van de deposant*

Marianne Lorraine Visser

04 *Adres (straat en nummer) van de deposant*

Lange Leidsedwardsstraat 200/2 hoog

05 *Postcode, plaats en land van de deposant*1017 NR Amsterdam,  
Nederland08 *Afbeelding van de tekening of het model*

ZIE AFBEELDING(EN)

11 *Vermelding van het voortbrengsel gevolgd door de aanduiding van de klasse(n) en onderklasse(n)*

Patroon voor bijoux (sieraad) (kl 11-01).

14 *Vermelding van de naam van de werkelijke ontwerper van de tekening*

VISSER Marianne Lorraine

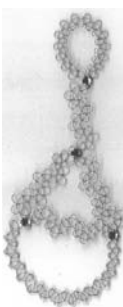
01 *Inschrijvingsnummer***38873-05***Nummer en dagtekening (dag en uur) van het depot*

83943-05 28.04.2011 , 14.30

*Datum inschrijving*

31.01.2012 ,

02 *Vervaldatum*

28.04.2016

03 *Naam van de deposant*

Marianne Lorraine Visser

04 *Adres (straat en nummer) van de deposant*

Lange Leidsedwardsstraat 200/2 hoog

05 *Postcode, plaats en land van de deposant*1017 NR Amsterdam,  
Nederland08 *Afbeelding van de tekening of het model*

ZIE AFBEELDING(EN)

11 *Vermelding van het voortbrengsel gevolgd door de aanduiding van de klasse(n) en onderklasse(n)*

Patroon voor bijoux (sieraad) (kl 11-01).

14 *Vermelding van de naam van de werkelijke ontwerper van de tekening*

VISSER Marianne Lorraine

01 *Inschrijvingsnummer***38873-06***Nummer en dagtekening (dag en uur) van het depot*

83943-06 28.04.2011 , 14.30

*Datum inschrijving*

31.01.2012 ,

02 *Vervaldatum*

28.04.2016

03 *Naam van de deposant*

Marianne Lorraine Visser

04 *Adres (straat en nummer) van de deposant*

Lange Leidsedwardsstraat 200/2 hoog

05 *Postcode, plaats en land van de deposant*1017 NR Amsterdam,  
Nederland08 *Afbeelding van de tekening of het model*

ZIE AFBEELDING(EN)

11 *Vermelding van het voortbrengsel gevolgd door de aanduiding van de klasse(n) en onderklasse(n)*

Patroon voor bijoux (sieraad) (kl 11-01).

14 *Vermelding van de naam van de werkelijke ontwerper van de tekening*

VISSER Marianne Lorraine



01 *Inschrijvingsnummer***38873-07***Nummer en dagtekening (dag en uur) van het depot*

83943-07 28.04.2011 , 14.30

*Datum inschrijving*

31.01.2012 ,

02 *Vervaldatum*

28.04.2016

03 *Naam van de deposant*

Marianne Lorraine Visser

04 *Adres (straat en nummer) van de deposant*

Lange Leidsedwardsstraat 200/2 hoog

05 *Postcode, plaats en land van de deposant*1017 NR Amsterdam,  
Nederland08 *Afbeelding van de tekening of het model*

ZIE AFBEELDING(EN)

11 *Vermelding van het voortbrengsel gevolgd door de aanduiding van de klasse(n) en onderklasse(n)*

Patroon voor bijoux (sieraad) (kl 11-01).

14 *Vermelding van de naam van de werkelijke ontwerper van de tekening*

VISSER Marianne Lorraine

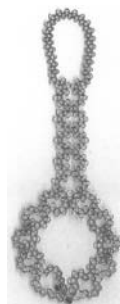
01 *Inschrijvingsnummer***38873-08***Nummer en dagtekening (dag en uur) van het depot*

83943-08 28.04.2011 , 14.30

*Datum inschrijving*

31.01.2012 ,

02 *Vervaldatum*

28.04.2016

03 *Naam van de deposant*

Marianne Lorraine Visser

04 *Adres (straat en nummer) van de deposant*

Lange Leidsedwardsstraat 200/2 hoog

05 *Postcode, plaats en land van de deposant*1017 NR Amsterdam,  
Nederland08 *Afbeelding van de tekening of het model*

ZIE AFBEELDING(EN)

11 *Vermelding van het voortbrengsel gevolgd door de aanduiding van de klasse(n) en onderklasse(n)*

Patroon voor bijoux (sieraad) (kl 11-01).

14 *Vermelding van de naam van de werkelijke ontwerper van de tekening*

VISSER Marianne Lorraine

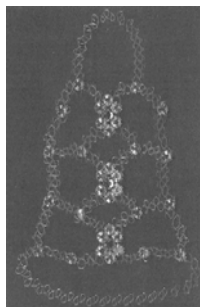
01 *Inschrijvingsnummer***38873-09***Nummer en dagtekening (dag en uur) van het depot*

83943-09 28.04.2011 , 14.30

*Datum inschrijving*

31.01.2012 ,

02 *Vervaldatum*

28.04.2016

03 *Naam van de deposant*

Marianne Lorraine Visser

04 *Adres (straat en nummer) van de deposant*

Lange Leidsedwardsstraat 200/2 hoog

05 *Postcode, plaats en land van de deposant*1017 NR Amsterdam,  
Nederland08 *Afbeelding van de tekening of het model*

ZIE AFBEELDING(EN)

11 *Vermelding van het voortbrengsel gevolgd door de aanduiding van de klasse(n) en onderklasse(n)*

Patroon voor bijoux (sieraad) (kl 11-01).

14 *Vermelding van de naam van de werkelijke ontwerper van de tekening*

VISSER Marianne Lorraine

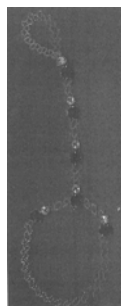
01 *Inschrijvingsnummer***38873-10***Nummer en dagtekening (dag en uur) van het depot*

83943-10 28.04.2011 , 14.30

*Datum inschrijving*

31.01.2012 ,

02 *Vervaldatum*

28.04.2016

03 *Naam van de deposant*

Marianne Lorraine Visser

04 *Adres (straat en nummer) van de deposant*

Lange Leidsedwardsstraat 200/2 hoog

05 *Postcode, plaats en land van de deposant*1017 NR Amsterdam,  
Nederland08 *Afbeelding van de tekening of het model*

ZIE AFBEELDING(EN)

11 *Vermelding van het voortbrengsel gevolgd door de aanduiding van de klasse(n) en onderklasse(n)*

Patroon voor bijoux (sieraad) (kl 11-01).

14 *Vermelding van de naam van de werkelijke ontwerper van de tekening*

VISSER Marianne Lorraine

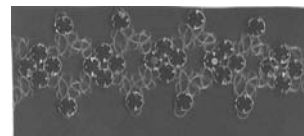
01 *Inschrijvingsnummer***38873-11***Nummer en dagtekening (dag en uur) van het depot*

83943-11 28.04.2011 , 14.30

*Datum inschrijving*

31.01.2012 ,

02 *Vervaldatum*

28.04.2016

03 *Naam van de deposant*

Marianne Lorraine Visser

04 *Adres (straat en nummer) van de deposant*

Lange Leidsedwardsstraat 200/2 hoog

05 *Postcode, plaats en land van de deposant*1017 NR Amsterdam,  
Nederland08 *Afbeelding van de tekening of het model*

ZIE AFBEELDING(EN)

11 *Vermelding van het voortbrengsel gevolgd door de aanduiding van de klasse(n) en onderklasse(n)*

Patroon voor bijoux (sieraad) (kl 11-01).

14 *Vermelding van de naam van de werkelijke ontwerper van de tekening*

VISSER Marianne Lorraine

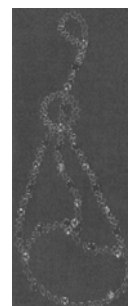
01 *Inschrijvingsnummer***38873-12***Nummer en dagtekening (dag en uur) van het depot*

83943-12 28.04.2011 , 14.30

*Datum inschrijving*

31.01.2012 ,

- 02 *Vervaldatum*  
28.04.2016
- 03 *Naam van de deposant*  
Marianne Lorraine Visser
- 04 *Adres (straat en nummer) van de deposant*  
Lange Leidsedwardsstraat 200/2 hoog
- 05 *Postcode, plaats en land van de deposant*  
1017 NR Amsterdam,  
Nederland
- 08 *Afbeelding van de tekening of het model*  
ZIE AFBEELDING(EN)
- 11 *Vermelding van het voortbrengsel gevolgd door de aanduiding van de klasse(n) en onderklasse(n)*  
Patroon voor bijoux (sieraad) (kl 11-01).
- 14 *Vermelding van de naam van de werkelijke ontwerper van de tekening*  
VISSER Marianne Lorraine



- 01 *Inschrijvingsnummer*  
**38873-13**

*Nummer en dagtekening (dag en uur) van het depot*

83943-13 28.04.2011 , 14.30

*Datum inschrijving*

31.01.2012 ,

- 02 *Vervaldatum*  
28.04.2016
- 03 *Naam van de deposant*  
Marianne Lorraine Visser
- 04 *Adres (straat en nummer) van de deposant*  
Lange Leidsedwardsstraat 200/2 hoog
- 05 *Postcode, plaats en land van de deposant*  
1017 NR Amsterdam,  
Nederland
- 08 *Afbeelding van de tekening of het model*  
ZIE AFBEELDING(EN)
- 11 *Vermelding van het voortbrengsel gevolgd door de aanduiding van de klasse(n) en onderklasse(n)*  
Patroon voor bijoux (sieraad) (kl 11-01).
- 14 *Vermelding van de naam van de werkelijke ontwerper van de tekening*  
VISSER Marianne Lorraine

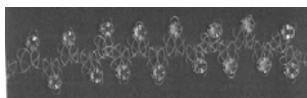

- 01 *Inschrijvingsnummer*  
**38873-14**

*Nummer en dagtekening (dag en uur) van het depot*

83943-14 28.04.2011 , 14.30

*Datum inschrijving*

31.01.2012 ,

- 02 *Vervaldatum*  
28.04.2016
- 03 *Naam van de deposant*  
Marianne Lorraine Visser
- 04 *Adres (straat en nummer) van de deposant*  
Lange Leidsedwardsstraat 200/2 hoog
- 05 *Postcode, plaats en land van de deposant*  
1017 NR Amsterdam,  
Nederland
- 08 *Afbeelding van de tekening of het model*  
ZIE AFBEELDING(EN)
- 11 *Vermelding van het voortbrengsel gevolgd door de aanduiding van de klasse(n) en onderklasse(n)*  
Patroon voor bijoux (sieraad) (kl 11-01).
- 14 *Vermelding van de naam van de werkelijke ontwerper van de tekening*  
VISSER Marianne Lorraine



- 01 *Inschrijvingsnummer*  
**38873-15**

*Nummer en dagtekening (dag en uur) van het depot*

83943-15 28.04.2011 , 14.30

*Datum inschrijving*

31.01.2012 ,

- 02 *Vervaldatum*  
28.04.2016
- 03 *Naam van de deposant*  
Marianne Lorraine Visser
- 04 *Adres (straat en nummer) van de deposant*  
Lange Leidsedwardsstraat 200/2 hoog
- 05 *Postcode, plaats en land van de deposant*  
1017 NR Amsterdam,  
Nederland
- 08 *Afbeelding van de tekening of het model*  
ZIE AFBEELDING(EN)
- 11 *Vermelding van het voortbrengsel gevolgd door de aanduiding van de klasse(n) en onderklasse(n)*  
Patroon voor bijoux (sieraad) (kl 11-01).
- 14 *Vermelding van de naam van de werkelijke ontwerper van de tekening*  
VISSER Marianne Lorraine

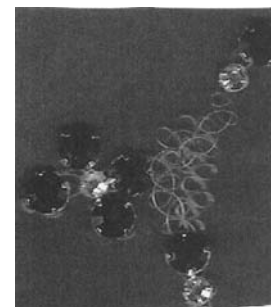
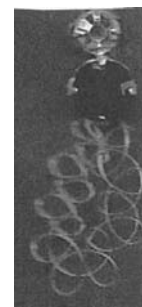
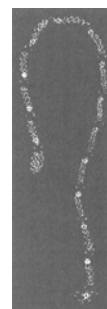

- 01 *Inschrijvingsnummer*  
**38874-01**

*Nummer en dagtekening (dag en uur) van het depot*

84062-01 13.07.2011 , 11.00

*Datum inschrijving*

02.02.2012 ,

- 02 *Vervaldatum*  
13.07.2016
- 03 *Naam van de deposant*  
Frank Caers  
h.o.d.n. Atelier voor Tuinarchitectuur
- 04 *Adres (straat en nummer) van de deposant*  
Borlostraat 5 D
- 05 *Postcode, plaats en land van de deposant*  
3891 Gingelom,  
België
- 08 *Afbeelding van de tekening of het model*  
ZIE AFBEELDING(EN)
- 11 *Vermelding van het voortbrengsel gevolgd door de aanduiding van de klasse(n) en onderklasse(n)*  
Bank (kl 6-01).
- 12 *Beschrijving van de kenmerkende eigenschappen van het nieuwe uiterlijk van het voortbrengsel; in voorkomend geval, vermeld*

ding van de onderdelen van de tekening of het model waarop de kleuren betrekking hebben

Zitelement met de doorsnede van een langgerekte C-vorm.

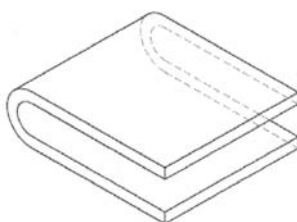
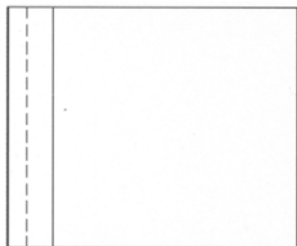

01 *Inschrijvingsnummer*

**38874-02**

*Nummer en dagtekening (dag en uur) van het depot*

84062-02 13.07.2011 , 11.00

*Datum inschrijving*

02.02.2012 ,

02 *Vervaldatum*

13.07.2016

03 *Naam van de deposant*

Frank Caers

h.o.d.n. Atelier voor Tuinarchitectuur

04 *Adres (straat en nummer) van de deposant*

Borlostraat 5 D

05 *Postcode, plaats en land van de deposant*

3891 Gingelom,

België

08 *Afbeelding van de tekening of het model*

ZIE AFBEELDING(EN)

11 *Vermelding van het voortbrengsel gevolgd door de aanduiding van de klasse(n) en onderklasse(n)*

Bank (kl 6-01).

12 *Beschrijving van de kenmerkende eigenschappen van het nieuwe uiterlijk van het voortbrengsel; in voorkomend geval, vermelding van de onderdelen van de tekening of het model waarop de kleuren betrekking hebben*

Zitelement met de doorsnede van een langgerekte C-vorm.

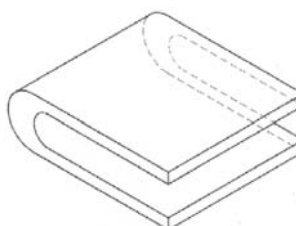
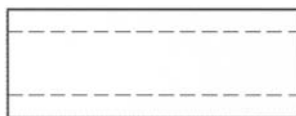
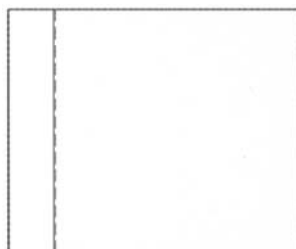

01 *Inschrijvingsnummer*

**38874-03**

*Nummer en dagtekening (dag en uur) van het depot*

84062-03 13.07.2011 , 11.00

*Datum inschrijving*

02.02.2012 ,

02 *Vervaldatum*

13.07.2016

03 *Naam van de deposant*

Frank Caers

h.o.d.n. Atelier voor Tuinarchitectuur

04 *Adres (straat en nummer) van de deposant*

Borlostraat 5 D

05 *Postcode, plaats en land van de deposant*

3891 Gingelom,

België

08 *Afbeelding van de tekening of het model*

ZIE AFBEELDING(EN)

11 *Vermelding van het voortbrengsel gevolgd door de aanduiding van de klasse(n) en onderklasse(n)*

Bank (kl 6-01).

12 *Beschrijving van de kenmerkende eigenschappen van het nieuwe uiterlijk van het voortbrengsel; in voorkomend geval, vermelding van de onderdelen van de tekening of het model waarop de kleuren betrekking hebben*

Zitelement met de doorsnede van een langgerekte C-vorm. In zijaanzicht ontstaat een langgerekte volle C-vorm.

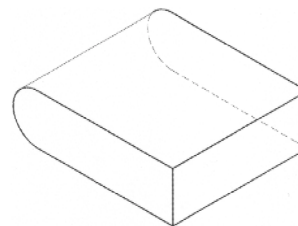
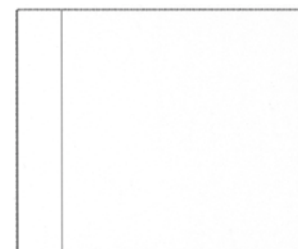

01 *Inschrijvingsnummer*

**38874-04**

*Nummer en dagtekening (dag en uur) van het depot*

84062-04 13.07.2011 , 11.00

*Datum inschrijving*

02.02.2012 ,

02 *Vervaldatum*

13.07.2016

03 *Naam van de deposant*

Frank Caers

h.o.d.n. Atelier voor Tuinarchitectuur

04 *Adres (straat en nummer) van de deposant*

Borlostraat 5 D

05 *Postcode, plaats en land van de deposant*

3891 Gingelom,

België

08 *Afbeelding van de tekening of het model*

ZIE AFBEELDING(EN)

11 *Vermelding van het voortbrengsel gevolgd door de aanduiding van de klasse(n) en onderklasse(n)*

Bank (kl 6-01).

12 *Beschrijving van de kenmerkende eigenschappen van het nieuwe uiterlijk van het voortbrengsel; in voorkomend geval, vermelding van de onderdelen van de tekening of het model waarop de kleuren betrekking hebben*

Zitelement met de doorsnede van een langgerekte C-vorm. Het vierkantig boven- en ondervlak van de C-vorm zijn in het midden voorzien van een ronde uitsparing.a

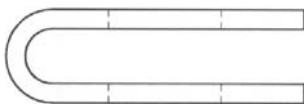
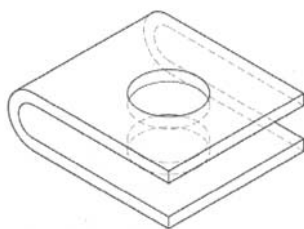
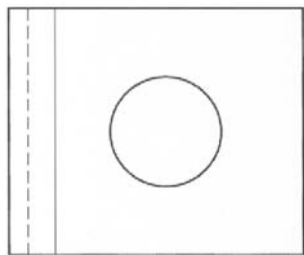

01 *Inschrijvingsnummer*

**38874-05**

*Nummer en dagtekening (dag en uur) van het depot*

84062-05 13.07.2011 , 11.00

*Datum inschrijving*

02.02.2012 ,

02 *Vervaldatum*

13.07.2016

03 *Naam van de deponent*

Frank Caers  
h.o.d.n. Atelier voor Tuinarchitectuur

04 *Adres (straat en nummer) van de deponent*

Borlostraat 5 D

05 *Postcode, plaats en land van de deponent*

3891 Gingelom,  
België

08 *Afbeelding van de tekening of het model*

ZIE AFBEELDING(EN)

11 *Vermelding van het voortbrengsel gevolgd door de aanduiding van de klasse(n) en onderklasse(n)*

Bank (kl 6-01).

12 *Beschrijving van de kenmerkende eigenschappen van het nieuwe uiterlijk van het voortbrengsel; in voorkomend geval, vermelding van de onderdelen van de tekening of het model waarop de kleuren betrekking hebben*

Zitelement met de doorsnede van een langgerekte C-vorm. Het vierkantig boven- en ondervlak van de C-vorm zijn in het midden voorzien van een ronde uitsparing en een rechthoekige gleuf aan de open zijde.

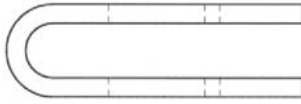
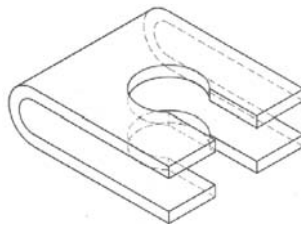
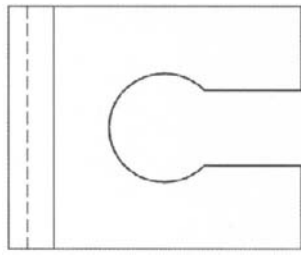

01 *Inschrijvingsnummer*

**38875-01**

*Nummer en dagtekening (dag en uur) van het depot*

84063-01 18.07.2011 , 10.20

*Datum inschrijving*

25.01.2012 ,

02 *Vervaldatum*

18.07.2016

03 *Naam van de deponent*

Mohammed Wais Wardak

04 *Adres (straat en nummer) van de deponent*

Rhoonstraat 59

05 *Postcode, plaats en land van de deponent*

2729 GV Zoetermeer,  
Nederland

08 *Afbeelding van de tekening of het model*

ZIE AFBEELDING(EN)

11 *Vermelding van het voortbrengsel gevolgd door de aanduiding van de klasse(n) en onderklasse(n)*

Gecombineerd meubel (sokkel + stoel)  
(kl 6-01, 03, 05).

14 *Vermelding van de naam van de werkelijke ontwerper van de tekening*

WARDAK Wais

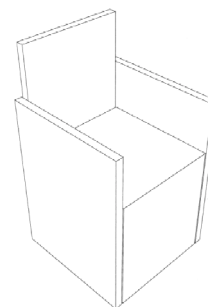
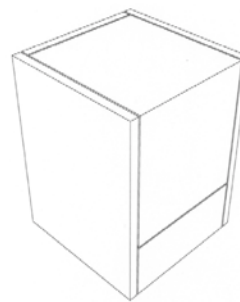

01 *Inschrijvingsnummer*

**38875-02**

*Nummer en dagtekening (dag en uur) van het depot*

84063-02 18.07.2011 , 10.20

*Datum inschrijving*

25.01.2012 ,

02 *Vervaldatum*

18.07.2016

03 *Naam van de deponent*

Mohammed Wais Wardak

04 *Adres (straat en nummer) van de deponent*

Rhoonstraat 59

05 *Postcode, plaats en land van de deponent*

2729 GV Zoetermeer,  
Nederland

08 *Afbeelding van de tekening of het model*

ZIE AFBEELDING(EN)

11 *Vermelding van het voortbrengsel gevolgd door de aanduiding van de klasse(n) en onderklasse(n)*

Gecombineerd meubel (sokkel +  
ligstoel) (kl 6-01, 03, 05).

14 *Vermelding van de naam van de werkelijke ontwerper van de tekening*

WARDAK Wais

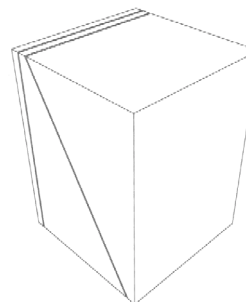

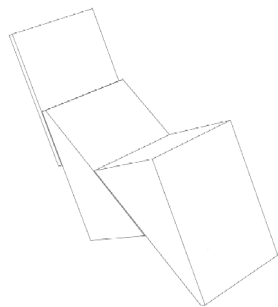

- 01 *Inschrijvingsnummer*  
**38875-03**

*Nummer en dagtekening (dag en uur) van het depot*

84063-03 18.07.2011 , 10.20

*Datum inschrijving*

25.01.2012 ,

- 02 *Vervaldatum*

18.07.2016

- 03 *Naam van de deposant*

Mohammed Wais Wardak

- 04 *Adres (straat en nummer) van de deposant*

Rhoonstraat 59

- 05 *Postcode, plaats en land van de deposant*

2729 GV Zoetermeer,  
Nederland

- 08 *Afbeelding van de tekening of het model*

ZIE AFBEELDING(EN)

- 11 *Vermelding van het voortbrengsel gevolgd door de aanduiding van de klasse(n) en onderklasse(n)*

Gecombineerd meubel (sokkel + tafel)  
(kl 6-03, 05).

- 14 *Vermelding van de naam van de werkelijke ontwerper van de tekening*

WARDAK Wais

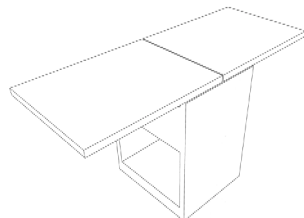
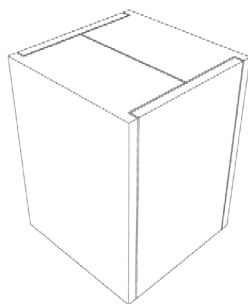

- 01 *Inschrijvingsnummer*  
**38876-00**

*Nummer en dagtekening (dag en uur) van het depot*

84065-00 15.07.2011 , 08.00

*Datum inschrijving*

25.01.2012 ,

- 02 *Vervaldatum*

15.07.2016

- 03 *Naam van de deposant*

Joost van Stiphout

- 04 *Adres (straat en nummer) van de deposant*

Telefoonstraat 5 c

- 05 *Postcode, plaats en land van de deposant*

5038 DL Tilburg,  
Nederland

- 08 *Afbeelding van de tekening of het model*

ZIE AFBEELDING(EN)

- 09 *Vermelding van de kleur(en)*

Donkergrijs

- 11 *Vermelding van het voortbrengsel gevolgd door de aanduiding van de klasse(n) en onderklasse(n)*

Buitenhaard (kl 23-03).

- 14 *Vermelding van de naam van de werkelijke ontwerper van de tekening*

VAN STIPHOUT Joost



- 01 *Inschrijvingsnummer*  
**38877-01**

*Nummer en dagtekening (dag en uur) van het depot*

84099-01 11.10.2011 , 08.00

*Datum inschrijving*

07.02.2012 ,

- 02 *Vervaldatum*

11.10.2016

- 03 *Naam van de deposant*

Dragstra Automatisering BV

- 04 *Adres (straat en nummer) van de deposant*

Demmersweg 104, Postbus 102

- 05 *Postcode, plaats en land van de deposant*

7550 AC Hengelo,  
Nederland

- 08 *Afbeelding van de tekening of het model*

ZIE AFBEELDING(EN)

- 09 *Vermelding van de kleur(en)*

Rood, zwart

- 10 *Vermelding van de onderdelen van de tekening of het model waarop de kleuren betrekking hebben*

- 11 *Vermelding van het voortbrengsel gevolgd door de aanduiding van de klasse(n) en onderklasse(n)*

Logo (kl 32-00).



# inspact

01 *Inschrijvingsnummer*

**38877-02**

*Nummer en dagtekening (dag en uur) van het depot*

84099-02 11.10.2011 , 08.00

*Datum inschrijving*

07.02.2012 ,

02 *Vervaldatum*

11.10.2016

03 *Naam van de deposant*

Dragstra Automatisering BV

04 *Adres (straat en nummer) van de deposant*

Demmersweg 104, Postbus 102

05 *Postcode, plaats en land van de deposant*

7550 AC Hengelo,  
Nederland

08 *Afbeelding van de tekening of het model*

ZIE AFBEELDING(EN)

09 *Vermelding van de kleur(en)*

Rood, zwart

10 *Vermelding van de onderdelen van de tekening of het model waarop de kleuren betrekking hebben*

11 *Vermelding van het voortbrengsel gevolgd door de aanduiding van de klasse(n) en onderklasse(n)*

Logo (kl 32-00).

# corpact

01 *Inschrijvingsnummer*

**38878-00**

*Nummer en dagtekening (dag en uur) van het depot*

84112-00 31.08.2011 , 08.00

*Datum inschrijving*

27.01.2012 ,

02 *Vervaldatum*

31.08.2016

03 *Naam van de deposant*

Hans Peter van Huisstede

04 *Adres (straat en nummer) van de deposant*

Waldijk 134

05 *Postcode, plaats en land van de deposant*

4214 LD Vuren,  
Nederland

08 *Afbeelding van de tekening of het model*

ZIE AFBEELDING(EN)

09 *Vermelding van de kleur(en)*

Zwart, rood

11 *Vermelding van het voortbrengsel gevolgd door de aanduiding van de klasse(n) en onderklasse(n)*

Wijzerplaat (kl 10-07).

14 *Vermelding van de naam van de werkelijke ontwerper van de tekening*

VAN HUISSTEDE Hans Peter



01 *Inschrijvingsnummer*

**38879-00**

*Nummer en dagtekening (dag en uur) van het depot*

84122-00 12.09.2011 , 08.00

*Datum inschrijving*

10.01.2012 ,

02 *Vervaldatum*

12.09.2016

03 *Naam van de deposant*

Celebi Gida Urunleri Paz. San. Tic. Ltd. Sti.

04 *Adres (straat en nummer) van de deposant*

Fatih mah. Aksaray Caddesi 225 sokak  
No:3 Dukkan : 1

05 *Postcode, plaats en land van de deposant*

Esenler / Istanbul,  
Turkije

06 *Naam en adres van de gemachtigde of vermelding van het correspondentie-adres van de deposant*

Ahmet Celebi  
Nijverheidstraat 242  
3071 GL Rotterdam  
Nederland.

08 *Afbeelding van de tekening of het model*

ZIE AFBEELDING(EN)

11 *Vermelding van het voortbrengsel gevolgd door de aanduiding van de klasse(n) en onderklasse(n)*

Sausdispenserdeksel (kl 07-06, 99; 23-02; 31).

12 *Beschrijving van de kenmerkende eigenschappen van het nieuwe uiterlijk van het voortbrengsel; in voorkomend geval, vermelding van de onderdelen van de tekening of het model waarop de kleuren betrekking hebben*

Twee lijnen op de deksel. Handgreep is cilindervormig. Plaatsing van de buizen tussen het zuigerhuis en de afdekplaat afbuigend.

14 *Vermelding van de naam van de werkelijke ontwerper van de tekening*

CELEBI Abdullah



01 *Inschrijvingsnummer*

**38880-00**

*Nummer en dagtekening (dag en uur) van het depot*

84165-00 06.10.2011 , 10.35

*Datum inschrijving*

31.01.2012 ,

02 *Vervaldatum*

06.10.2016

03 *Naam van de deposant*

Volkert Schuurman

04 *Adres (straat en nummer) van de deposant*

Eerste Coehoornstraat 22

05 *Postcode, plaats en land van de deposant*

1018 SN Amsterdam,  
Nederland

08 *Afbeelding van de tekening of het model*  
ZIE AFBEELDING(EN)

11 *Vermelding van het voortbrengsel gevolgd door de aanduiding van de klasse(n) en onderklasse(n)*

Waxinehouder (kl 11-05; 26-01).

14 *Vermelding van de naam van de werkelijke ontwerper van de tekening*  
SCHUURMAN Volkert

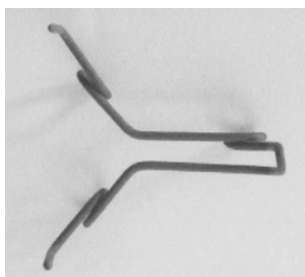
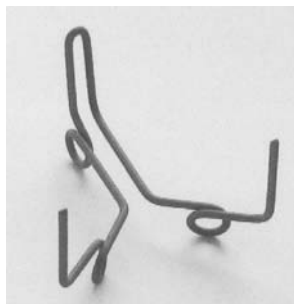
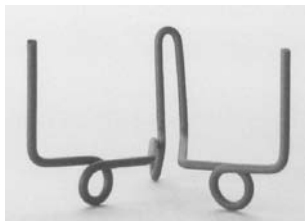

11 *Vermelding van het voortbrengsel gevolgd door de aanduiding van de klasse(n) en onderklasse(n)*

Set - luchtbeveiligingskussens voor sportmanifestaties (kl 6-09; 25-03; 29-02).



01 *Inschrijvingsnummer*  
**38882-00**

*Nummer en dagtekening (dag en uur) van het depot*

84181-00 21.11.2011 , 08.00

*Datum inschrijving*

07.02.2012 ,

02 *Vervaldatum*

21.11.2016

03 *Naam van de deposant*

Jean M.J. Custers

04 *Adres (straat en nummer) van de deposant*

Pastorijstraat 1 A

05 *Postcode, plaats en land van de deposant*

6361 AE Nuth,  
Nederland

08 *Afbeelding van de tekening of het model*  
ZIE AFBEELDING(EN)

11 *Vermelding van het voortbrengsel gevolgd door de aanduiding van de klasse(n) en onderklasse(n)*

Tandenborstel (kl 4-02).

14 *Vermelding van de naam van de werkelijke ontwerper van de tekening*

De tandborstel is klein en ovaal en is voorzien van een zijdelings elastiekje. Het materiaal is kunststof.

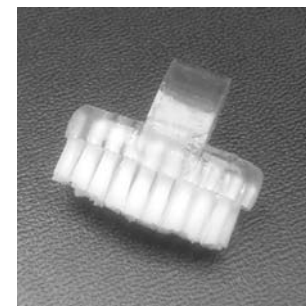

01 *Inschrijvingsnummer*  
**38881-00**

*Nummer en dagtekening (dag en uur) van het depot*

84166-00 11.10.2011 , 08.00

*Datum inschrijving*

03.02.2012 ,

02 *Vervaldatum*

11.10.2016

03 *Naam van de deposant*

Referee Sportsmarketing Holland B.V.

04 *Adres (straat en nummer) van de deposant*  
Beechavenue 101

05 *Postcode, plaats en land van de deposant*  
1119 RB Schiphol-Rijk,  
Nederland

06 *Naam en adres van de gemachtigde of vermelding van het correspondentie-adres van de deposant*

Mr. R.B. Lodder  
Rigolettostraat 178  
2555 VW Den Haag  
Nederland.

08 *Afbeelding van de tekening of het model*  
ZIE AFBEELDING(EN)

01 *Inschrijvingsnummer*  
**38883-00**

*Nummer en dagtekening (dag en uur) van het depot*

84187-00 27.10.2011 , 08.00

*Datum inschrijving*

12.01.2012 ,

02 *Vervaldatum*

27.10.2016

03 *Naam van de deposant*

CEA A.I.S.B.L.

04 *Adres (straat en nummer) van de deposant*

Square de Meeûs 29

- 05 *Postcode, plaats en land van de deposant*  
1000 Brussel,  
België
- 08 *Afbeelding van de tekening of het model*  
ZIE AFBEELDING(EN)
- 09 *Vermelding van de kleur(en)*  
Groen, blauw
- 10 *Vermelding van de onderdelen van de tekening of het model waarop de kleuren betrekking hebben*
- 11 *Vermelding van het voortbrengsel gevolgd door de aanduiding van de klasse(n) en onderklasse(n)*



- 01 *Inschrijvingsnummer*  
**38884-00**  
*Nummer en dagtekening (dag en uur) van het depot*  
84214-00 23.11.2011 , 14.00  
*Datum inschrijving*  
24.01.2012 ,
- 02 *Vervaldatum*  
23.11.2016
- 03 *Naam van de deposant*  
van de Water Floortje Cornelia Emily
- 04 *Adres (straat en nummer) van de deposant*  
Stadhouderslaan 9 -unit 19
- 05 *Postcode, plaats en land van de deposant*  
2517 HV Den Haag,  
Nederland
- 08 *Afbeelding van de tekening of het model*  
ZIE AFBEELDING(EN)
- 11 *Vermelding van het voortbrengsel gevolgd door de aanduiding van de klasse(n) en onderklasse(n)*  
Portemonnee (kl 3-01).
- 12 *Beschrijving van de kenmerkende eigenschappen van het nieuwe uiterlijk van het voortbrengsel; in voorkomend geval, vermelding van de onderdelen van de tekening of het model waarop de kleuren betrekking hebben*  
Het product is een portemonnee voorzien van een horizontaal geplaatst vak op de voorzijde met klep. Aan de binnenzijde van de klep van het vak zit een spiegeltje. Er zit een handgreep aan de portemonnee. De portemonnee is voorzien van een gestreepte voering.
- 14 *Vermelding van de naam van de werkelijke ontwerper van de tekening*  
VAN DE WATER Floortje Cornelia Emily

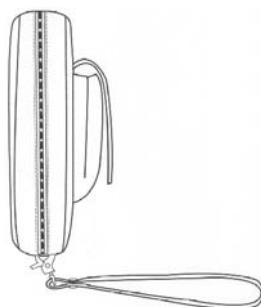
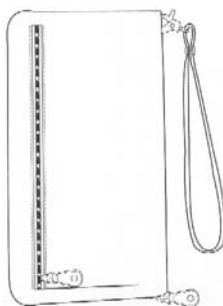
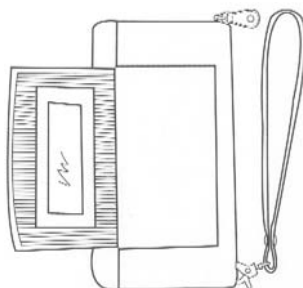

#@mmpp 1804



## Rubriek II

### Rubrique II

*Beneluxdepots ingeschreven overeenkomstig artikel 3.11 van het Benelux-verdrag inzake de intellectuele eigendom waarvan door de deposant opschorting van de publicatie van de inschrijving is gevraagd (artikel 3.12 van het Benelux-verdrag inzake de intellectuele eigendom).*

- 01 Volgnummer van de inschrijving;
- 15 Vermelding van de termijn waarvoor opschorting van de publicatie werd gevraagd.

*Dépôts Benelux enregistrés conformément aux dispositions de l'article 3.11 de la Convention Benelux en matière de propriété intellectuelle pour lesquels le déposant a demandé l'ajournement de la publication de l'enregistrement (article 3.12 de la Convention Benelux en matière de propriété intellectuelle).*

- 01 Numéro d'ordre de l'enregistrement;
- 15 Indication de la période d'ajournement de la publication.



01 *Inschrijvingsnummer*  
**38885-01**

15 *Vermelding van de uiterlijke opschortingsda-  
tum van de publicatie*  
21.04.2012

---

01 *Inschrijvingsnummer*  
**38885-02**

15 *Vermelding van de uiterlijke opschortingsda-  
tum van de publicatie*  
21.04.2012

---

#@mmpp 12



## Rubriek III Rubrique III

*Beneluxdepots ingeschreven overeenkomstig artikel 3.11 van het Benelux-verdrag inzake de intellectuele eigendom waarvan door de deposant opschorting van de publicatie van de inschrijving werd gevraagd.*

- 01 Volgnummer van de inschrijving alsmede nummer en dagtekening (dag, uur en minuut) van het depot, datum van inschrijving;
- 02 Datum waarop de geldigheidsduur van de inschrijving verstrijkt;
- 03 Naam van de deposant;
- 04 Adres (straat);
- 05 Plaats en land;
- 06 In voorkomend geval, naam en adres van de gemachtigde of, in voorkomend geval, vermelding van het correspondentie-adres van de deposant;
- 08 Afbeelding(en) van de tekening of het model;
- 09 In voorkomend geval, vermelding van de kleur(en);
- 10 in voorkomend geval, nadere omschrijving van de onder code 09 genoemde kleur(en);
- 11 Vermelding van het voortbrengsel alsmede klasse(n) en onderklasse(n) aanduiding;
- 12 In voorkomend geval, vermelding van de kenmerkende eigenschappen van de tekening of het model;
- 13 In voorkomend geval, vermelding van het recht van voorrang als bedoeld in artikel 4 van het Verdrag van Parijs tot bescherming van de Industriële Eigendom;
- 14 In voorkomend geval, vermelding van de naam van de werkelijke ontwerper van de tekening of het model;
- 15 Vermelding van de termijn waarvoor opschorting van de publicatie werd gevraagd.

*Dépôts Benelux enregistrés conformément aux dispositions de l'article 3.11 de la Convention Benelux en matière de propriété intellectuelle pour lesquels le déposant avait demandé l'ajournement de la publication.*

- 01 Numéro d'ordre de l'enregistrement ainsi que le numéro et la date (jour, heure et minute) du dépôt, la date d'enregistrement;
- 02 Date d'échéance de la durée de protection de l'enregistrement;
- 03 Nom du déposant;
- 04 Adresse (rue);
- 05 Localité et pays;
- 06 Le cas échéant, le nom et l'adresse du mandataire ou, le cas échéant, l'indication de l'adresse postale du déposant;
- 08 Reproduction(s) du dessin ou du modèle;
- 09 Le cas échéant, l'indication de la (des) couleur(s);
- 10 Le cas échéant, la description de la (des) couleur(s) mentionnée(s) au code 09;
- 11 Indication du produit ainsi que l'indication de la (des) classe(s) et de la (des) sous-classe(s);
- 12 Le cas échéant, l'indication des éléments caractéristiques du dessin ou du modèle;
- 13 Le cas échéant, l'indication du droit de priorité tel que visé à l'article 4 de la Convention de Paris pour la protection de la Propriété Industrielle;
- 14 Le cas échéant, l'indication du nom du véritable créateur du dessin ou du modèle;
- 15 Indication de la période d'ajournement de la publication.



- 01 *Inschrijvingsnummer*  
**38619-00**  
*Nummer en dagtekening (dag en uur) van het depot*  
83893-00 03.03.2011 , 08.00  
*Datum inschrijving*  
22.04.2011 ,
- 02 *Vervaldatum*  
03.03.2016
- 03 *Naam van de deposant*  
Jan-Willem Van Ede
- 04 *Adres (straat en nummer) van de deposant*  
Velperengh 28
- 05 *Postcode, plaats en land van de deposant*  
3941 BZ Doorn,  
Nederland
- 06 *Naam en adres van de gemachtigde of vermelding van het correspondentie-adres van de deposant*  
Alexander Ferguson  
Postbus 970  
3800 AZ Amersfoort  
Nederland.
- 08 *Afbeelding van de tekening of het model*  
ZIE AFBEELDING(EN)
- 11 *Vermelding van het voortbrengsel gevolgd door de aanduiding van de klasse(n) en onderklasse(n)*  
Greepring voor deur van koelvitrine (kl 8-09).
- 15 *Vermelding van de uiterlijke opschortingsdatum van de publicatie*  
03.03.2012

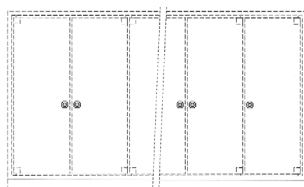
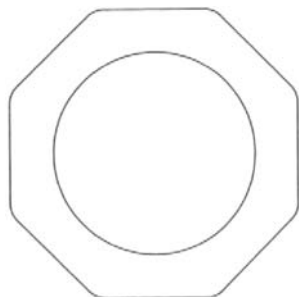
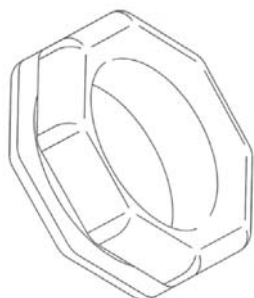

- 01 *Numéro d'enregistrement*  
**38620-01**  
*Numéro, date et heure du dépôt*  
83908-01 28.03.2011 , 14.45  
*Date de l'enregistrement*  
18.04.2011 ,
- 02 *Date d'échéance*  
28.03.2016
- 03 *Nom du déposant*  
S.A. Spa Monopole, Compagnie  
fermière de Spa,  
en abrégé S.A. Spa Monopole N.V.,  
société anonyme
- 04 *Adresse (rue et numéro) du déposant*  
34 rue A. Laporte
- 05 *Code postal, localité et pays du déposant*  
B-4900 Spa,  
Belgique
- 06 *Nom et adresse du mandataire ou indication de l'adresse postale du déposant*  
Bureau Gevers S.A.  
Holidaystraat 5  
B-1831 Diegem  
Belgique.
- 08 *Reproduction du dessin ou modèle*  
VOIR REPRODUCTION(S)
- 11 *Indication du produit suivi de la (des) classe(s) et de la (des) sous-classe(s)*  
Bouteille (cl 9-01).
- 15 *Indication de l'ultime date pour l'ajournement de la publication*  
23.02.2012



- 01 *Numéro d'enregistrement*  
**38620-02**  
*Numéro, date et heure du dépôt*  
83908-02 28.03.2011 , 14.45  
*Date de l'enregistrement*  
18.04.2011 ,
- 02 *Date d'échéance*  
28.03.2016
- 03 *Nom du déposant*  
S.A. Spa Monopole, Compagnie  
fermière de Spa,  
en abrégé S.A. Spa Monopole N.V.,  
société anonyme
- 04 *Adresse (rue et numéro) du déposant*  
34 rue A. Laporte
- 05 *Code postal, localité et pays du déposant*  
B-4900 Spa,  
Belgique
- 06 *Nom et adresse du mandataire ou indication de l'adresse postale du déposant*  
Bureau Gevers S.A.  
Holidaystraat 5  
B-1831 Diegem  
Belgique.
- 08 *Reproduction du dessin ou modèle*  
VOIR REPRODUCTION(S)
- 11 *Indication du produit suivi de la (des) classe(s) et de la (des) sous-classe(s)*  
Bouteille (cl 9-01).
- 15 *Indication de l'ultime date pour l'ajournement de la publication*  
23.02.2012



01 Numéro d'enregistrement

**38620-03**

Numéro, date et heure du dépôt

83908-03 28.03.2011 , 14.45

Date de l'enregistrement

18.04.2011 ,

02 Date d'échéance

28.03.2016

03 Nom du déposant

S.A. Spa Monopole, Compagnie  
fermière de Spa,  
en abrégé S.A. Spa Monopole N.V.,  
société anonyme

04 Adresse (rue et numéro) du déposant

34 rue A. Laporte

05 Code postal, localité et pays du déposant

B-4900 Spa,  
Belgique

06 Nom et adresse du mandataire ou indication  
de l'adresse postale du déposant

Bureau Gevers S.A.  
Holidaystraat 5  
B-1831 Diegem  
Belgique.

08 Reproduction du dessin ou modèle

VOIR REPRODUCTION(S)

11 Indication du produit suivi de la (des)  
classe(s) et de la (des) sous-classe(s)

Bouteille (cl 9-01).

15 Indication de l'ultime date pour l'ajourne-  
ment de la publication

23.02.2012



01 Numéro d'enregistrement

**38620-04**

Numéro, date et heure du dépôt

83908-04 28.03.2011 , 14.45

Date de l'enregistrement

18.04.2011 ,

02 Date d'échéance

28.03.2016

03 Nom du déposant

S.A. Spa Monopole, Compagnie  
fermière de Spa,  
en abrégé S.A. Spa Monopole N.V.,  
société anonyme

04 Adresse (rue et numéro) du déposant

34 rue A. Laporte

05 Code postal, localité et pays du déposant

B-4900 Spa,  
Belgique

06 Nom et adresse du mandataire ou indication  
de l'adresse postale du déposant

Bureau Gevers S.A.  
Holidaystraat 5  
B-1831 Diegem  
Belgique.

08 Reproduction du dessin ou modèle

VOIR REPRODUCTION(S)

11 Indication du produit suivi de la (des)  
classe(s) et de la (des) sous-classe(s)

Bouteille (cl 9-01).

15 Indication de l'ultime date pour l'ajourne-  
ment de la publication

23.02.2012



01 Inschrijvingsnummer

**38656-00**

Nummer en dagtekening (dag en uur) van het  
depot

83849-00 07.03.2011 , 08.00

Datum inschrijving

23.05.2011 ,

02 Vervaldatum

07.03.2016

03 Naam van de deposant

Abdel-Rahman Boudellah

04 Adres (straat en nummer) van de deposant

Rachmaninoffplantsoen 29

05 Postcode, plaats en land van de deposant

3533 JW Utrecht,  
Nederland

08 Afbeelding van de tekening of het model

ZIE AFBEELDING(EN)

11 Vermelding van het voortbrengsel gevolgd  
door de aanduiding van de klasse(n) en  
onderklasse(n)

Verpakkingsdoos (kl 9-03).

12 Beschrijving van de kenmerkende eigen-  
schappen van het nieuwe uiterlijk van het  
voortbrengsel; in voorkomend geval, vermeld



ding van de onderdelen van de tekening of het model waarop de kleuren betrekking hebben

Afb. 01: perspectief aanzicht; 02: vooraanzicht met scheurranden. 03: vooraanzicht in uitgeklapte toestand; 04 en 05: bovenaanzicht. 06: onderaanzicht met scheurranden.

14 Vermelding van de naam van de werkelijke ontwerper van de tekening

BOUDELLAH Abdel-Rahman

15 Vermelding van de uiterlijke opschortingsdatum van de publicatie

01.03.2012

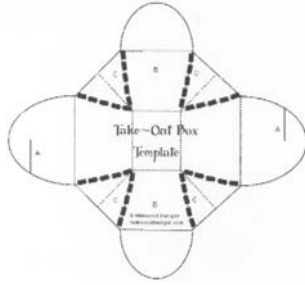
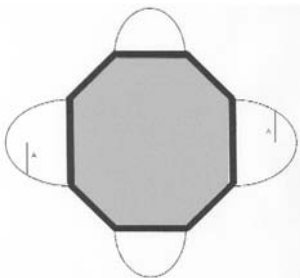
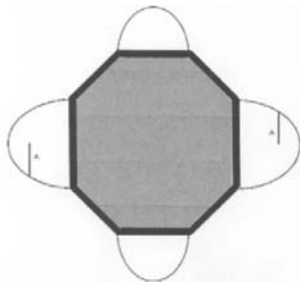
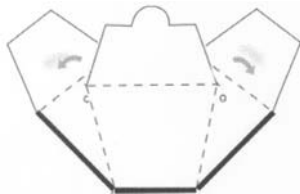
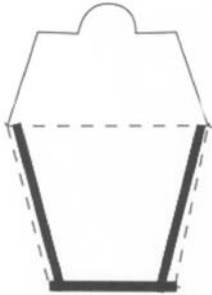

01 Inschrijvingsnummer

**38687-01**

Nummer en dagtekening (dag en uur) van het depot

83895-01 06.04.2011 , 08.00

Datum inschrijving

04.07.2011 ,

02 Vervaldatum

06.04.2016

03 Naam van de deposant

Van Berkel & Bos U.N. Studio BV.

04 Adres (straat en nummer) van de deposant  
Stadhouderskade 113

05 Postcode, plaats en land van de deposant  
1073 AX Amsterdam,  
Nederland

08 Afbeelding van de tekening of het model  
ZIE AFBEELDING(EN)

11 Vermelding van het voortbrengsel gevolgd door de aanduiding van de klasse(n) en onderklasse(n)

Badkuip (kl 23-02).

14 Vermelding van de naam van de werkelijke ontwerper van de tekening

VAN BERKEL Ben

15 Vermelding van de uiterlijke opschortingsdatum van de publicatie

03.03.2012

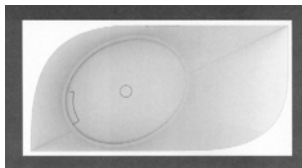
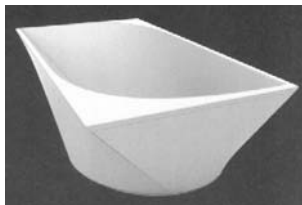
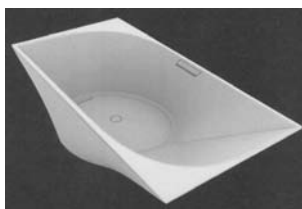

01 Inschrijvingsnummer

**38863-00**

Nummer en dagtekening (dag en uur) van het depot

84160-00 05.10.2011 , 08.00

Datum inschrijving

15.12.2011 ,

02 Vervaldatum

05.10.2016

03 Naam van de deposant

Bert van Duijn Consultancy VOF  
h.o.d.n. la Voie communicatie

04 Adres (straat en nummer) van de deposant  
Plesmanstraat 68

05 Postcode, plaats en land van de deposant  
3905 KZ Veenendaal,  
Nederland

08 Afbeelding van de tekening of het model  
ZIE AFBEELDING(EN)

09 Vermelding van de kleur(en)

blauw (PMS 280 U), wit, groen (347 U), geel (115 U), rood (032 U), zwart

11 Vermelding van het voortbrengsel gevolgd door de aanduiding van de klasse(n) en onderklasse(n)

Muurschild (kl 20-03).

14 Vermelding van de naam van de werkelijke ontwerper van de tekening

VAN DUIJN Bert

15 Vermelding van de uiterlijke opschortingsdatum van de publicatie

01.03.2012



#@mmpp 239



## Rubriek VII Rubrique VII

*Vernieuwingen van de overeenkomstig artikel 3.11 van het Benelux-verdrag inzake de intellectuele eigendom ingeschreven Beneluxdepots (artikel 3.14 van het Benelux-verdrag inzake de intellectuele eigendom).*

- 01 Volgnummer van de inschrijving alsmede nummer en dagtekening (dag, uur en minuut) van het depot, datum van inschrijving;
- 02 Datum waarop de geldigheidsduur van de inschrijving verstrijkt;
- 03 Naam van de deposant;
- 04 Adres (straat);
- 05 Plaats en land;
- 06 In voorkomend geval, naam en adres van de gemachtigde of, in voorkomend geval, vermelding van het correspondentie-adres van de deposant;
- 08 Afbeelding(en) van de tekening of het model;
- 09 In voorkomend geval, vermelding van de kleur(en);
- 10 in voorkomend geval, nadere omschrijving van de onder code 09 genoemde kleur(en);
- 11 Vermelding van het voortbrengsel alsmede klasse(n) en onderklassen) aanduiding;
- 12 In voorkomend geval, vermelding van de kenmerkende eigenschappen van de tekening of het model;
- 13 In voorkomend geval, vermelding van het recht van voorrang als bedoeld in artikel 4 van het Verdrag van Parijs tot bescherming van de Industriële Eigendom;
- 14 In voorkomend geval, vermelding van de naam van de werkelijke ontwerper van de tekening of het model;
- 18 Datum van verzoek tot vernieuwing.

*Renouvellements de dépôts Benelux enregistrés conformément à l'article 3.11 de la Convention Benelux en matière de propriété intellectuelle (article 3.14 de la Convention Benelux en matière de propriété intellectuelle).*

- 01 Numéro d'ordre de l'enregistrement ainsi que le numéro et la date (jour, heure et minute) du dépôt, la date d'enregistrement;
- 02 Date d'échéance de la durée de protection de l'enregistrement;
- 03 Nom du déposant;
- 04 Adresse (rue);
- 05 Localité et pays;
- 06 Le cas échéant, le nom et l'adresse du mandataire ou, le cas échéant, l'indication de l'adresse postale du déposant;
- 08 Reproduction(s) du dessin ou du modèle;
- 09 Le cas échéant, l'indication de la (des) couleur(s);
- 10 Le cas échéant, la description de la (des) couleur(s) mentionnée(s) au code 09;
- 11 Indication du produit ainsi que l'indication de la (des) classe(s) et de la (des) sous-classe(s);
- 12 Le cas échéant, l'indication des éléments caractéristiques du dessin ou du modèle;
- 13 Le cas échéant, l'indication du droit de priorité tel que visé à l'article 4 de la Convention de Paris pour la protection de la Propriété Industrielle;
- 14 Le cas échéant, l'indication du nom du véritable créateur du dessin ou du modèle;
- 18 Date de la requête de renouvellement.



01 Numéro d'enregistrement  
**22135-01**

Numéro, date et heure du dépôt  
05146-01 14.01.1992, 14.40

02 Date d'échéance  
14.01.2017

03 Nom du déposant  
GLAXO GROUP LIMITED

04 Adresse (rue et numéro) du déposant  
Glaxo House, Berkeley Avenue

05 Code postal, localité et pays du déposant  
Greenford - Middlesex UB6 0NN,  
Grande-Bretagne

06 Nom et adresse du mandataire ou indication  
de l'adresse postale du déposant  
Bureau Gevers S.A.  
Holidaystraat 5  
B-1831 Diegem  
Belgique.

08 Reproduction du dessin ou modèle  
VOIR REPRODUCTION(S)

11 Indication du produit suivi de la (des)  
classe(s) et de la (des) sous-classe(s)  
Appareil pour l'inhalation (cl 24-04).

13 Droit de priorité visé à l'article 4 de la Con-  
vention de Paris pour la protection de la Pro-  
priété Industrielle  
Grande-Bretagne, le 15 07 1991, no.  
2015978, GLAXO GROUPLIMITED.

14 Indication du nom du véritable créateur du  
dessin ou modèle  
Paul Kenneth Rand & David John  
Hearne

18 Date de réception de la requête du renouvel-  
lement  
02.01.2012

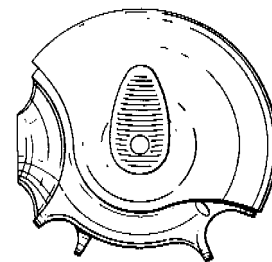
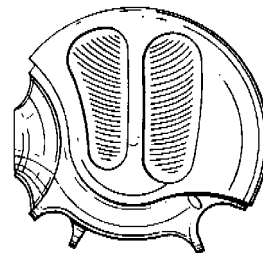
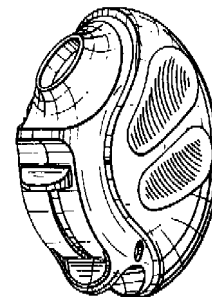
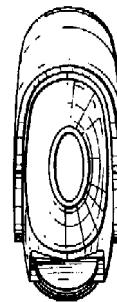
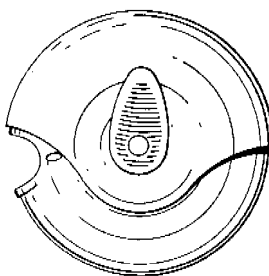
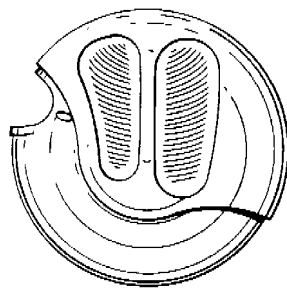
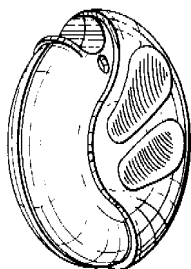
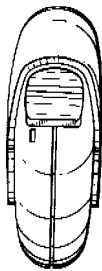

01 Numéro d'enregistrement  
**22135-02**

Numéro, date et heure du dépôt  
05146-02 14.01.1992, 14.40

02 Date d'échéance  
14.01.2017

03 Nom du déposant  
GLAXO GROUP LIMITED

04 Adresse (rue et numéro) du déposant  
Glaxo House, Berkeley Avenue

05 Code postal, localité et pays du déposant  
Greenford - Middlesex UB6 0NN,  
Grande-Bretagne

06 Nom et adresse du mandataire ou indication  
de l'adresse postale du déposant  
Bureau Gevers S.A.  
Holidaystraat 5  
B-1831 Diegem  
Belgique.

08 Reproduction du dessin ou modèle  
VOIR REPRODUCTION(S)

11 Indication du produit suivi de la (des)  
classe(s) et de la (des) sous-classe(s)  
Appareil pour l'inhalation (cl 24-04).

13 Droit de priorité visé à l'article 4 de la Con-  
vention de Paris pour la protection de la Pro-  
priété Industrielle  
Grande-Bretagne, le 15 07 1991, no.  
2015979, GLAXO GROUPLIMITED.

14 Indication du nom du véritable créateur du  
dessin ou modèle  
Paul Kenneth Rand & David John  
Hearne

18 Date de réception de la requête du renouvel-  
lement  
02.01.2012

01 Numéro d'enregistrement  
**22234-01**

Numéro, date et heure du dépôt  
67374-01 13.02.1992, 14.00

02 Date d'échéance  
13.02.2017

03 Nom du déposant  
Dart Industries Inc., Delaware  
corporation

04 Adresse (rue et numéro) du déposant  
1717 Deerfield Road

- 05 *Code postal, localit  et pays du d posant*  
Deerfield - Illinois 60015,  
Etats-Unis d'Am rique
- 06 *Nom et adresse du mandataire ou indication  
de l'adresse postale du d posant*  
Bureau Gevers S.A.  
Holidaystraat 5  
B-1831 Diegem  
Belgique.
- 08 *Reproduction du dessin ou mod le*  
**VOIR REPRODUCTION(S)**
- 11 *Indication du produit suivi de la (des)  
classe(s) et de la (des) sous-classe(s)*  
Couvercle (cl 7-01, 02; 9-07).
- 13 *Droit de priorit  vis    l'article 4 de la Con-  
vention de Paris pour la protection de la Pro-  
pri t  Industrielle*  
E.U.A., le 04 09 1991, no. 755, 214,  
Eskil Hojland Olsen; Stig Lillelund;  
Robert H.C.M. Daenen.
- 14 *Indication du nom du v ritable cr ateur du  
dessin ou mod le*  
Eskil Hojland Olsen; Stig Lillelund;  
Robert H.C.M. Daenen
- 15 *Indication de l'ultime date pour l'ajourne-  
ment de la publication*  
04.09.1992
- 18 *Date de r ception de la requ te du renouvel-  
lement*  
18.01.2012

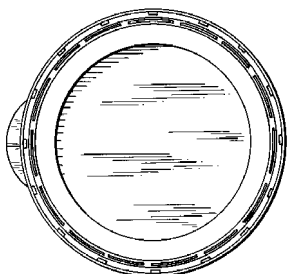
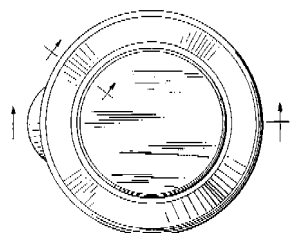

- 01 *Num ro d'enregistrement*  
**22234-03**

*Num ro, date et heure du d p t*  
67374-03 13.02.1992, 14.00

- 02 *Date d' ch ance*  
13.02.2017
- 03 *Nom du d posant*  
Dart Industries Inc., Delaware  
corporation
- 04 *Adresse (rue et num ro) du d posant*  
1717 Deerfield Road
- 05 *Code postal, localit  et pays du d posant*  
Deerfield - Illinois 60015,  
Etats-Unis d'Am rique
- 06 *Nom et adresse du mandataire ou indication  
de l'adresse postale du d posant*  
Bureau Gevers S.A.  
Holidaystraat 5  
B-1831 Diegem  
Belgique.
- 08 *Reproduction du dessin ou mod le*  
**VOIR REPRODUCTION(S)**
- 11 *Indication du produit suivi de la (des)  
classe(s) et de la (des) sous-classe(s)*  
R cipient (cl 7-01, 07; 9-03).
- 13 *Droit de priorit  vis    l'article 4 de la Con-  
vention de Paris pour la protection de la Pro-  
pri t  Industrielle*  
E.U.A., le 04 09 1991, no. 755, 215,  
Jakob Heiberg; Stig Lillelund; Robert  
H.C.M. Daenen.
- 14 *Indication du nom du v ritable cr ateur du  
dessin ou mod le*  
Jakob Heiberg.; Stig Lillelund; Robert  
H.C.M. Daenen
- 15 *Indication de l'ultime date pour l'ajourne-  
ment de la publication*  
04.09.1992
- 18 *Date de r ception de la requ te du renouvel-  
lement*  
18.01.2012

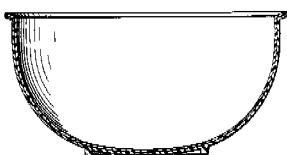
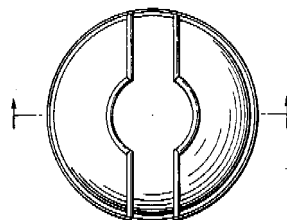
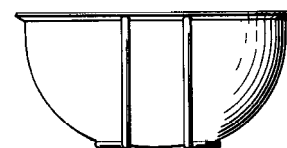
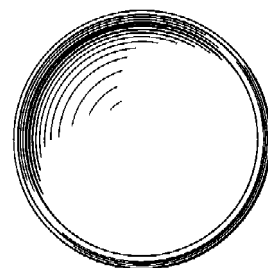
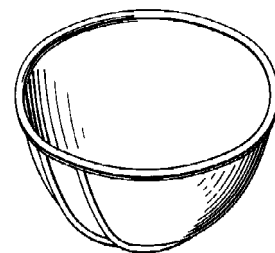

- 01 *Inschrijvingsnummer*  
**22271-01**
- Nummer en dagtekening (dag en uur) van het  
depot*  
67243-01 06.01.1992, 24.00
- 02 *Vervaldatum*  
06.01.2017
- 03 *Naam van de deposant*  
Stafford-Miller Continental, NV-SA
- 04 *Adres (straat en nummer) van de deposant*  
Nijverheidsstraat 9

- 05 *Postcode, plaats en land van de deposant*  
2131 Oevel,  
België
- 06 *Naam en adres van de gemachtigde of vermelding van het correspondentie-adres van de deposant*  
Bureau Gevers N.V.  
Holidaystraat 5  
B-1831 Diegem  
België.
- 08 *Afbeelding van de tekening of het model*  
ZIE AFBELDING(EN)
- 11 *Vermelding van het voortbrengsel gevolgd door de aanduiding van de klasse(n) en onderklasse(n)*  
Tandenborstel (kl 4-02).
- 13 *Recht van voorrang als bedoeld in artikel 4 van het verdrag van Parijs tot bescherming van de Industriële Eigendom*  
Groot-Brittannië, dd. 05 07 1991, nr. 2015842, Stafford-Miller Continental, NV-SA.
- 14 *Vermelding van de naam van de werkelijke ontwerper van de tekening*  
Perry, George Brook
- 18 *Dagtekening van de aanvraag van de vernieuwing*  
02.01.2012

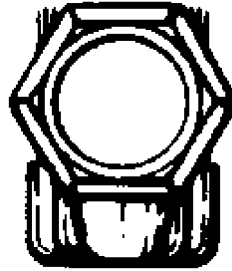

- 01 *Inschrijvingsnummer*  
**22271-02**  
*Nummer en dagtekening (dag en uur) van het depot*  
67243-02 06.01.1992 , 24.00
- 02 *Vervaldatum*  
06.01.2017
- 03 *Naam van de deposant*  
Stafford-Miller Continental, NV-SA
- 04 *Adres (straat en nummer) van de deposant*  
Nijverheidsstraat 9
- 05 *Postcode, plaats en land van de deposant*  
2131 Oevel,  
België
- 06 *Naam en adres van de gemachtigde of vermelding van het correspondentie-adres van de deposant*  
Bureau Gevers N.V.  
Holidaystraat 5  
B-1831 Diegem  
België.
- 08 *Afbeelding van de tekening of het model*  
ZIE AFBELDING(EN)
- 11 *Vermelding van het voortbrengsel gevolgd door de aanduiding van de klasse(n) en onderklasse(n)*  
Tandenborstel (kl 4-02).

- 13 *Recht van voorrang als bedoeld in artikel 4 van het verdrag van Parijs tot bescherming van de Industriële Eigendom*  
Groot-Brittannië, dd. 05 07 1991, nr. 2015843, Stafford-Miller Continental, NV-SA.
- 14 *Vermelding van de naam van de werkelijke ontwerper van de tekening*  
Perry, George Brook
- 18 *Dagtekening van de aanvraag van de vernieuwing*  
02.01.2012



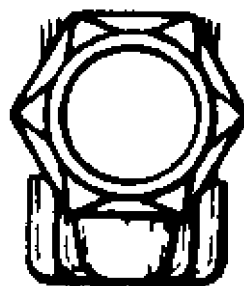
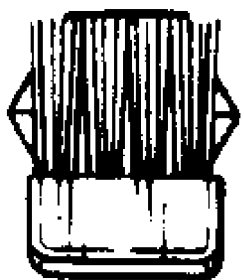

- 01 *Inschrijvingsnummer*  
**22333-01**  
*Nummer en dagtekening (dag en uur) van het depot*  
67563-01 09.04.1992 , 24.00
- 02 *Vervaldatum*  
09.04.2017
- 03 *Naam van de deponent*  
FlexLink Components AB
- 04 *Adres (straat en nummer) van de deponent*
- 05 *Postcode, plaats en land van de deponent*  
S-415 50 Göteborg,  
Zweden
- 06 *Naam en adres van de gemachtigde of vermelding van het correspondentie-adres van de deponent*  
Zacco Netherlands B.V.  
Nachtwachlaan 20  
1058 EA Amsterdam  
Nederland.
- 08 *Afbeelding van de tekening of het model*  
ZIE AFBEELDING(EN)
- 11 *Vermelding van het voortbrengsel gevolgd door de aanduiding van de klasse(n) en onderklasse(n)*  
Transportband-element (kl 12-05).
- 13 *Recht van voorrang als bedoeld in artikel 4 van het verdrag van Parijs tot bescherming van de Industriële Eigendom*  
Zweden, dd. 11 10 1991, nr. 91-2033,  
SKF Specialty Products AB.
- 14 *Vermelding van de naam van de werkelijke ontwerper van de tekening*  
Ole-Björn Pettersson
- 18 *Dagtekening van de aanvraag van de vernieuwing*  
09.12.2011

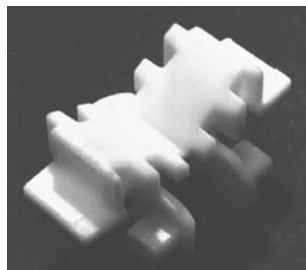

- 01 *Inschrijvingsnummer*  
**22333-02**  
*Nummer en dagtekening (dag en uur) van het depot*  
67563-02 09.04.1992 , 24.00
- 02 *Vervaldatum*  
09.04.2017
- 03 *Naam van de deponent*  
FlexLink Components AB
- 04 *Adres (straat en nummer) van de deponent*
- 05 *Postcode, plaats en land van de deponent*  
S-415 50 Göteborg,  
Zweden
- 06 *Naam en adres van de gemachtigde of vermelding van het correspondentie-adres van de deponent*  
Zacco Netherlands B.V.  
Nachtwachlaan 20  
1058 EA Amsterdam  
Nederland.
- 08 *Afbeelding van de tekening of het model*  
ZIE AFBEELDING(EN)
- 11 *Vermelding van het voortbrengsel gevolgd door de aanduiding van de klasse(n) en onderklasse(n)*  
Transportband-element (kl 12-05).
- 13 *Recht van voorrang als bedoeld in artikel 4 van het verdrag van Parijs tot bescherming van de Industriële Eigendom*  
Zweden, dd. 11 10 1991, nr. 91-2033,  
SKF Specialty Products AB.
- 14 *Vermelding van de naam van de werkelijke ontwerper van de tekening*  
Ole-Björn Pettersson
- 18 *Dagtekening van de aanvraag van de vernieuwing*  
09.12.2011



- 01 *Inschrijvingsnummer*  
**22333-03**  
*Nummer en dagtekening (dag en uur) van het depot*  
67563-03 09.04.1992 , 24.00
- 02 *Vervaldatum*  
09.04.2017
- 03 *Naam van de deponent*  
FlexLink Components AB
- 04 *Adres (straat en nummer) van de deponent*
- 05 *Postcode, plaats en land van de deponent*  
S-415 50 Göteborg,  
Zweden
- 06 *Naam en adres van de gemachtigde of vermelding van het correspondentie-adres van de deponent*  
Zacco Netherlands B.V.  
Nachtwachlaan 20  
1058 EA Amsterdam  
Nederland.
- 08 *Afbeelding van de tekening of het model*  
ZIE AFBEELDING(EN)
- 11 *Vermelding van het voortbrengsel gevolgd door de aanduiding van de klasse(n) en onderklasse(n)*  
Transportband-element (kl 12-05).
- 13 *Recht van voorrang als bedoeld in artikel 4 van het verdrag van Parijs tot bescherming van de Industriële Eigendom*  
Zweden, dd. 11 10 1991, nr. 91-2033,  
SKF Specialty Products AB.
- 14 *Vermelding van de naam van de werkelijke ontwerper van de tekening*  
Ole-Björn Pettersson
- 18 *Dagtekening van de aanvraag van de vernieuwing*  
09.12.2011

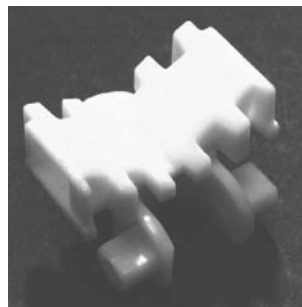

01 Numéro d'enregistrement  
**22344-00**

Numéro, date et heure du dépôt  
05181-00 19.03.1992, 11.00

02 Date d'échéance  
19.03.2017

03 Nom du déposant  
Mölnlycke Aktiebolag

04 Adresse (rue et numéro) du déposant

05 Code postal, localité et pays du déposant  
S-405 03 Göteborg,  
Suède

06 Nom et adresse du mandataire ou indication  
de l'adresse postale du déposant  
OFFICE PARETTE (FRED MAES)  
Avenue Gabrielle Petit 2  
B-7940 Brugelette  
Belgique.

08 Reproduction du dessin ou modèle  
VOIR REPRODUCTION(S)

11 Indication du produit suivi de la (des)  
classe(s) et de la (des) sous-classe(s)  
Support pour emballages contenant du  
papier (cl 23-02).

12 Description des éléments caractéristiques de  
l'aspect nouveau du produit; le cas échéant,  
indication des parties du dessin ou modèle  
auxquelles se rapportent les couleurs  
Fig. 1 est une vue en perspective du  
dessus. Fig. 2 est une vue en perspective  
montrant le côté du fond avec embout  
perforé et le côté arrière. Fig. 3 Montre

le côté arrière et aussi embout perforé  
dans le fond.

13 Droit de priorité visé à l'article 4 de la  
Convention de Paris pour la protection de la  
Propriété Industrielle  
Suède, le 19 09 1991, no. 91-1842, Möl-  
nlycke AB.

18 Date de réception de la requête du renouvel-  
lement  
03.01.2012

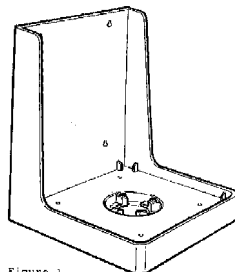

Figure 1.

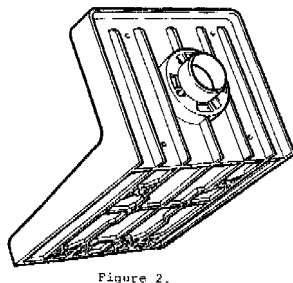

Figure 2.

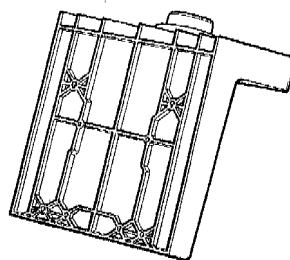

Figure 3.

01 Numéro d'enregistrement  
**22345-00**

Numéro, date et heure du dépôt  
05186-00 27.03.1992, 15.30

02 Date d'échéance  
27.03.2017

03 Nom du déposant  
SmithKline Beecham p.l.c.

04 Adresse (rue et numéro) du déposant  
New Horizons Court

05 Code postal, localité et pays du déposant  
Brentford - Middlesex TW8 9EP,  
Grande-Bretagne

06 Nom et adresse du mandataire ou indication  
de l'adresse postale du déposant  
Bureau Gevers S.A.  
Holidaystraat 5  
B-1831 Diegem  
Belgique.

08 Reproduction du dessin ou modèle  
VOIR REPRODUCTION(S)

11 Indication du produit suivi de la (des)  
classe(s) et de la (des) sous-classe(s)  
Conteneur (cl 9-01, 03).

13 Droit de priorité visé à l'article 4 de la  
Convention de Paris pour la protection de la  
Propriété Industrielle  
Grande-Bretagne, le 30 09 1991, no.  
2017816, SmithKline Beecham p.l.c.

18 Date de réception de la requête du renouvel-  
lement  
02.01.2012

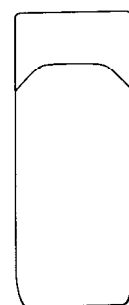
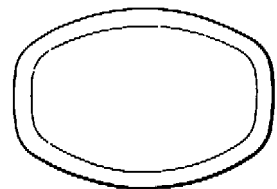
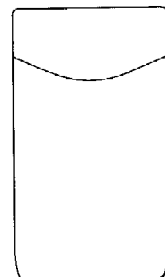
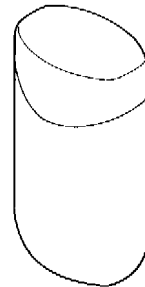

01 Inschrijvingsnummer  
**22711-00**

Nummer en dagtekening (dag en uur) van het  
depot  
67857-00 24.07.1992, 24.00

02 Vervaldatum  
24.07.2017

03 Naam van de deposant  
De Vlamboog B.V.

- 04 Adres (straat en nummer) van de deposant  
Wijkermeerstraat 15
- 05 Postcode, plaats en land van de deposant  
2131 HB Hoofddorp,  
Nederland
- 06 Naam en adres van de gemachtigde of vermelding van het correspondentie-adres van de deposant  
Elzas Noordzij B.V.  
De Lairessestraat 159  
1075 HK Amsterdam  
Nederland.
- 08 Afbeelding van de tekening of het model  
ZIE AFBEELDING(EN)
- 11 Vermelding van het voortbrengsel gevolgd door de aanduiding van de klasse(n) en onderklasse(n)  
Lashelm (kl 2-03).
- 18 Dagtekening van de aanvraag van de vernieuwing  
26.01.2012



- 01 Inschrijvingsnummer  
**27586-01**  
Nummer en dagtekening (dag en uur) van het depot  
72285-01 17.09.1996 , 11.15
- 02 Vervaldatum  
17.09.2016
- 03 Naam van de deposant  
Masterfoods Veghel BV
- 04 Adres (straat en nummer) van de deposant  
Taylorweg 5
- 05 Postcode, plaats en land van de deposant  
5466 AE Veghel,  
Nederland

- 06 Naam en adres van de gemachtigde of vermelding van het correspondentie-adres van de deposant  
Freshfields Bruckhaus Deringer  
Strawinskyalaan 10  
1077 XZ Amsterdam  
Nederland.
- 08 Afbeelding van de tekening of het model  
ZIE AFBEELDING(EN)
- 11 Vermelding van het voortbrengsel gevolgd door de aanduiding van de klasse(n) en onderklasse(n)  
Verpakking (kl 9-03).
- 18 Dagtekening van de aanvraag van de vernieuwing  
02.09.2011

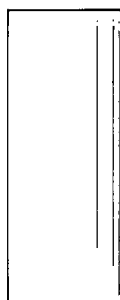
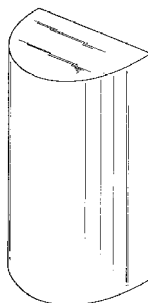

- 01 Inschrijvingsnummer  
**27586-02**  
Nummer en dagtekening (dag en uur) van het depot  
72285-02 17.09.1996 , 11.15
- 02 Vervaldatum  
17.09.2016
- 03 Naam van de deposant  
Masterfoods Veghel BV
- 04 Adres (straat en nummer) van de deposant  
Taylorweg 5
- 05 Postcode, plaats en land van de deposant  
5466 AE Veghel,  
Nederland
- 06 Naam en adres van de gemachtigde of vermelding van het correspondentie-adres van de deposant  
Freshfields Bruckhaus Deringer  
Strawinskyalaan 10  
1077 XZ Amsterdam  
Nederland.
- 08 Afbeelding van de tekening of het model  
ZIE AFBEELDING(EN)
- 11 Vermelding van het voortbrengsel gevolgd door de aanduiding van de klasse(n) en onderklasse(n)  
Reep (kl 1-01).

- 18 Dagtekening van de aanvraag van de vernieuwing  
02.09.2011

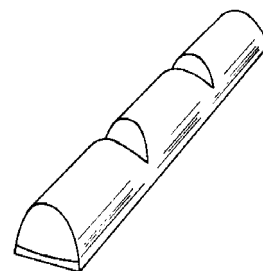

- 01 Inschrijvingsnummer  
**27712-00**  
Nummer en dagtekening (dag en uur) van het depot  
72330-00 25.09.1996 , 24.00
- 02 Vervaldatum  
25.09.2016
- 03 Naam van de deposant  
Kamstrup A/S
- 04 Adres (straat en nummer) van de deposant  
Industrivej 28
- 05 Postcode, plaats en land van de deposant  
DK-8660 Skanderborg,  
Denemarken
- 06 Naam en adres van de gemachtigde of vermelding van het correspondentie-adres van de deposant  
VEREENIGDE  
Johan de Wittlaan 7  
2517 JR Den Haag  
Nederland.
- 08 Afbeelding van de tekening of het model  
ZIE AFBEELDING(EN)
- 11 Vermelding van het voortbrengsel gevolgd door de aanduiding van de klasse(n) en onderklasse(n)  
Kabelontlast inrichting (kl 8-08; 13-03).
- 13 Recht van voorrang als bedoeld in artikel 4 van het verdrag van Parijs tot bescherming van de Industriële Eigendom  
Zweden, dd. 26 03 1996, nr. 96-0698,  
Ab Svensk Värmemätning SVM.
- 14 Vermelding van de naam van de werkelijke ontwerper van de tekening  
HALLSTRÖM Claes
- 18 Dagtekening van de aanvraag van de vernieuwing  
23.09.2011





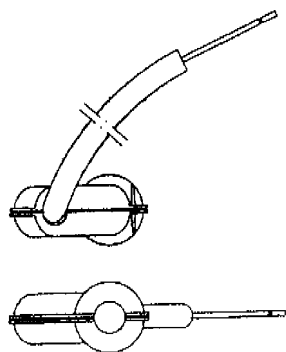
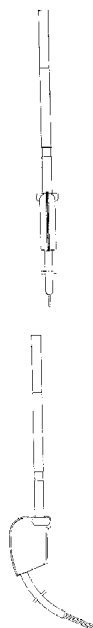

01 *Inschrijvingsnummer*  
**27872-00**

*Nummer en dagtekening (dag en uur) van het depot*  
72560-00 27.11.1996, 14.40

02 *Vervaldatum*  
27.11.2016

03 *Naam van de deposant*  
PANASONIC CORPORATION

04 *Adres (straat en nummer) van de deposant*  
No. 1006, Oaza-Kadoma, Kadoma-shi

05 *Postcode, plaats en land van de deposant*  
Osaka,  
Japan

06 *Naam en adres van de gemachtigde of vermelding van het correspondentie-adres van de deposant*  
Cabinet Chaillot  
Avenue de l'Agent Sarre 16/20, BP 74  
92703 Colombes Cedex  
Frankrijk.

08 *Afbeelding van de tekening of het model*  
ZIE AFBEELDING(EN)

11 *Vermelding van het voortbrengsel gevolgd door de aanduiding van de klasse(n) en onderklasse(n)*  
Computer monitor (kl 14-02).

13 *Recht van voorrang als bedoeld in artikel 4 van het verdrag van Parijs tot bescherming van de Industriële Eigendom*

Japan, dd. 05 07 1996, nr. 8-20071, Matsushita Electric Industrial Co., Ltd.

14 *Vermelding van de naam van de werkelijke ontwerper van de tekening*  
TAKEMASA Hirofumi

18 *Dagtekening van de aanvraag van de vernieuwing*  
10.10.2011

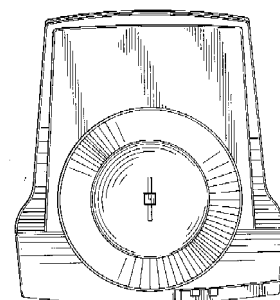
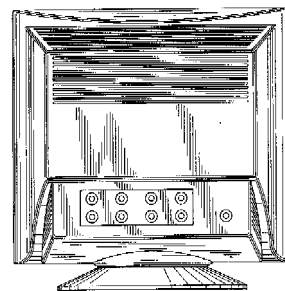
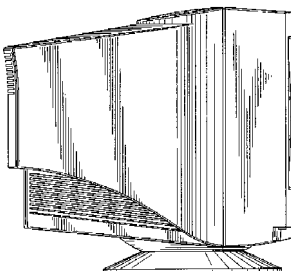
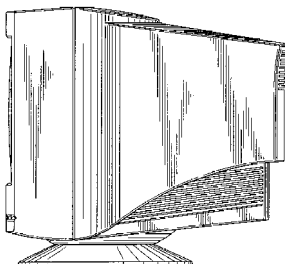
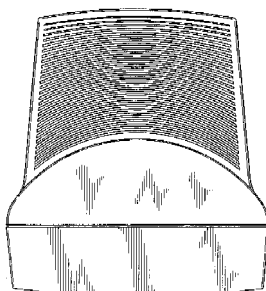
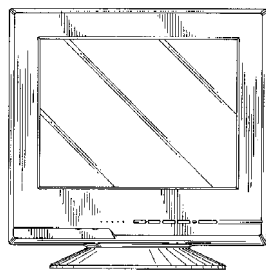
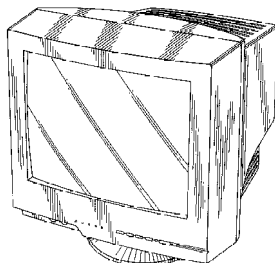

01 *Inschrijvingsnummer*  
**28012-01**

*Nummer en dagtekening (dag en uur) van het depot*  
72747-01 29.01.1997, 14.00

02 *Vervaldatum*  
29.01.2017

03 *Naam van de deposant*  
KUWAIT PETROLEUM  
INTERNATIONAL LTD.

04 *Adres (straat en nummer) van de deposant*  
80 New Bond Street

05 *Postcode, plaats en land van de deposant*  
London W1Y 9DA,  
Groot-Brittannië

06 *Naam en adres van de gemachtigde of vermelding van het correspondentie-adres van de deposant*  
Octrooibureau Vriesendorp & Gaade  
B.V.  
Dr. Kuypersstraat 6  
2514 BB 's-Gravenhage  
Nederland.

08 *Afbeelding van de tekening of het model*  
ZIE AFBEELDING(EN)

11 *Vermelding van het voortbrengsel gevolgd door de aanduiding van de klasse(n) en onderklasse(n)*  
Fles (kl 9-01, 02).

13 *Recht van voorrang als bedoeld in artikel 4 van het verdrag van Parijs tot bescherming van de Industriële Eigendom*

Groot-Brittannië, dd. 01 08 1996, nr. 2058203, KUWAIT PETROLEUM CORPORATION.

14 *Vermelding van de naam van de werkelijke ontwerper van de tekening*  
KELSEY Steven Frederick

18 *Dagtekening van de aanvraag van de vernieuwing*  
13.01.2012

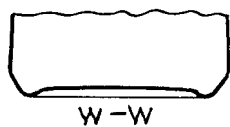
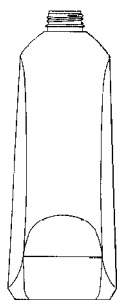
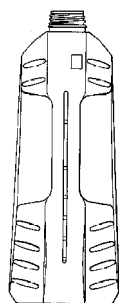
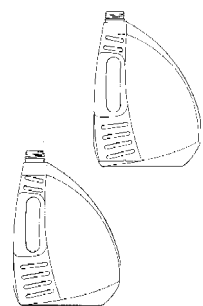

W-W



y-y

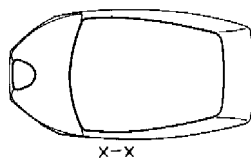
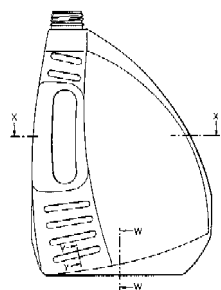

x-x

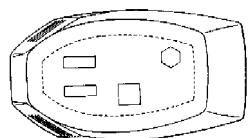
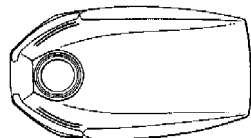

- 01 *Inschrijvingsnummer*  
**28012-02**

*Nummer en dagtekening (dag en uur) van het depot*

72747-02 29.01.1997, 14.00

- 02 *Vervaldatum*  
29.01.2017

- 03 *Naam van de deposant*  
**KUWAIT PETROLEUM  
INTERNATIONAL LTD.**

- 04 *Adres (straat en nummer) van de deposant*  
80 New Bond Street

- 05 *Postcode, plaats en land van de deposant*  
London W1Y 9DA,  
Groot-Brittannië

- 06 *Naam en adres van de gemachtigde of vermelding van het correspondentie-adres van de deposant*

Octrooibureau Vriesendorp & Gaade  
B.V.  
Dr. Kuiperstraat 6  
2514 BB 's-Gravenhage  
Nederland.

- 08 *Afbeelding van de tekening of het model*  
ZIE AFBEELDING(EN)

- 11 *Vermelding van het voortbrengsel gevolgd door de aanduiding van de klasse(n) en onderklasse(n)*

Fles (kl 9-01, 02).

- 13 *Recht van voorrang als bedoeld in artikel 4 van het verdrag van Parijs tot bescherming van de Industriële Eigendom*

Groot-Brittannië, dd. 01 08 1996, nr. 2058204, KUWAIT PETROLEUM CORPORATION.

- 14 *Vermelding van de naam van de werkelijke ontwerper van de tekening*

KELSEY Steven Frederick

18 *Dagtekening van de aanvraag van de vernieuwing*  
13.01.2012

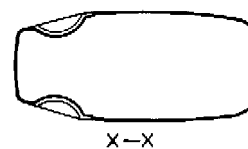
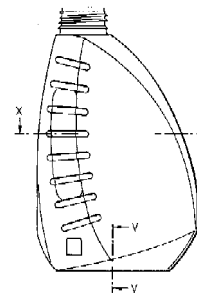

x-x



v-v



- 01 *Numéro d'enregistrement*  
**28017-00**  
*Numéro, date et heure du dépôt*  
72753-00 30.01.1997, 14.05
- 02 *Date d'échéance*  
30.01.2017
- 03 *Nom du déposant*  
SmithKline Beecham p.l.c.
- 04 *Adresse (rue et numéro) du déposant*  
New Horizons Court
- 05 *Code postal, localité et pays du déposant*  
Brentford - Middlesex TW8 9EP,  
Grande-Bretagne
- 06 *Nom et adresse du mandataire ou indication de l'adresse postale du déposant*  
Bureau Gevers S.A.  
Holidaystraat 5  
B-1831 Diegem  
Belgique.
- 08 *Reproduction du dessin ou modèle*  
VOIR REPRODUCTION(S)
- 11 *Indication du produit suivi de la (des) classe(s) et de la (des) sous-classe(s)*  
Comprime (cl 28-01).
- 13 *Droit de priorité visé à l'article 4 de la Convention de Paris pour la protection de la Propriété Industrielle*  
Grande-Bretagne, le 01 08 1996, no. 2058290, SMITHKLINE BEECHAM PLC.
- 14 *Indication du nom du véritable créateur du dessin ou modèle*  
STANLEY Leonard Graham
- 18 *Date de réception de la requête du renouvellement*  
02.01.2012

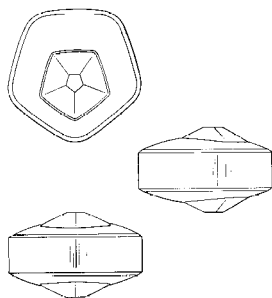
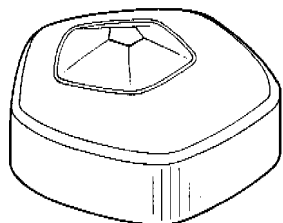

- 01 *Inscriptie-nummer*  
**28023-00**  
*Nummer en dagtekening (dag en uur) van het depot*  
72763-00 31.01.1997, 24.00
- 02 *Vervaldatum*  
31.01.2017

- 03 *Naam van de deposant*  
Menvier (Electronic Engineers) Ltd.
- 04 *Adres (straat en nummer) van de deposant*  
Southam Road
- 05 *Postcode, plaats en land van de deposant*  
Banbury - Oxon OX16 7RX,  
Groot-Brittannië
- 06 *Naam en adres van de gemachtigde of vermelding van het correspondentie-adres van de deposant*  
Bureau Gevers N.V.  
Holidaystraat 5  
B-1831 Diegem  
België.
- 08 *Afbeelding van de tekening of het model*  
ZIE AFBEELDING(EN)
- 11 *Vermelding van het voortbrengsel gevolgd door de aanduiding van de klasse(n) en onderklasse(n)*  
Verlichting (kl 26-03, 05).
- 13 *Recht van voorrang als bedoeld in artikel 4 van het verdrag van Parijs tot bescherming van de Industriële Eigendom*  
Groot-Brittannië, dd. 20 08 1996, nr. 2058626, Menvier (Electronic Engineers) Ltd.
- 14 *Vermelding van de naam van de werkelijke ontwerper van de tekening*  
MAYO Kevin
- 18 *Dagtekening van de aanvraag van de vernieuwing*  
02.01.2012

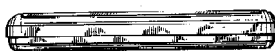
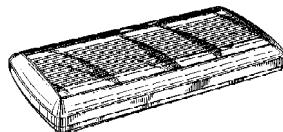

- 01 *Numéro d'enregistrement*  
**28045-01**  
*Numéro, date et heure du dépôt*  
72675-01 10.01.1997, 11.15
- 02 *Date d'échéance*  
10.01.2017
- 03 *Nom du déposant*  
Dart Industries Inc.,  
Delaware corporation
- 04 *Adresse (rue et numéro) du déposant*  
14901 S. Orange Blossom Trail
- 05 *Code postal, localité et pays du déposant*  
Orlando, Florida 32837,  
Etats-Unis d'Amérique

- 06 *Nom et adresse du mandataire ou indication de l'adresse postale du déposant*  
Bureau Gevers S.A.  
Holidaystraat 5  
B-1831 Diegem  
Belgique.
- 08 *Reproduction du dessin ou modèle*  
VOIR REPRODUCTION(S)
- 11 *Indication du produit suivi de la (des) classe(s) et de la (des) sous-classe(s)*  
Récipient à pâtisserie (cl 7-01, 07).
- 13 *Droit de priorité visé à l'article 4 de la Convention de Paris pour la protection de la Propriété Industrielle*  
Etats-Unis d'Amérique, le 11 07 1996, no. 29/053,285, LILLELUND Stig;  
DAENEN Robert H.C.M.
- 14 *Indication du nom du véritable créateur du dessin ou modèle*  
LILLELUND Stig; DAENEN Robert H.C.M.
- 15 *Indication de l'ultime date pour l'ajournement de la publication*  
11.07.1997
- 18 *Date de réception de la requête du renouvellement*  
02.01.2012

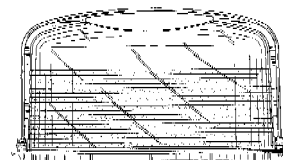
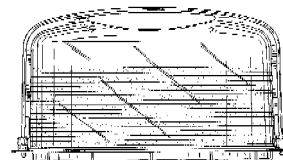
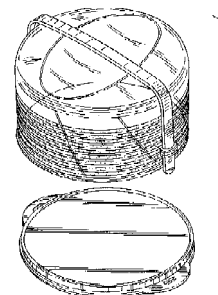
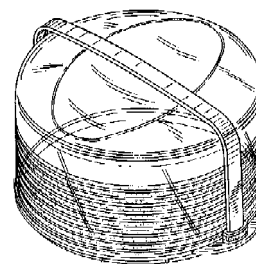

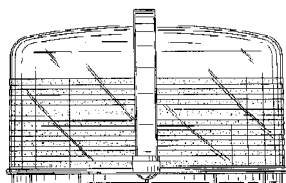
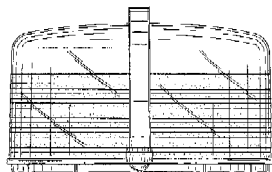
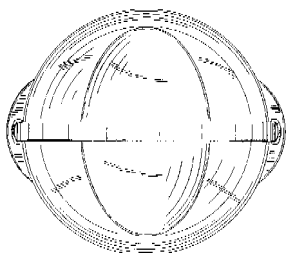

01 Numéro d'enregistrement

**28045-03**

Numéro, date et heure du dépôt  
72675-03 10.01.1997, 11.15

02 Date d'échéance

10.01.2017

03 Nom du déposant

Dart Industries Inc.,  
Delaware corporation

04 Adresse (rue et numéro) du déposant

14901 S. Orange Blossom Trail

05 Code postal, localité et pays du déposant

Orlando, Florida 32837,  
Etats-Unis d'Amérique

06 Nom et adresse du mandataire ou indication  
de l'adresse postale du déposant

Bureau Gevers S.A.  
Holidaystraat 5  
B-1831 Diegem  
Belgique.

08 Reproduction du dessin ou modèle

VOIR REPRODUCTION(S)

11 Indication du produit suivi de la (des)  
classe(s) et de la (des) sous-classe(s)

Couvercle avec orifice (cl 7-01, 07; 9-  
07).

13 Droit de priorité visé à l'article 4 de la Con-  
vention de Paris pour la protection de la Pro-  
priété Industrielle

Etats-Unis d'Amérique, le 26 07 1996,  
no. 29/057,558, MILLER D. Scott.

14 Indication du nom du véritable créateur du  
dessin ou modèle

MILLER D. Scott

15 Indication de l'ultime date pour l'ajourne-  
ment de la publication

11.07.1997

18 Date de réception de la requête du renouvel-  
lement

02.01.2012

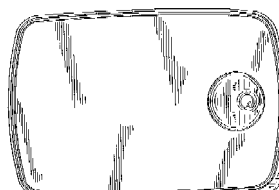
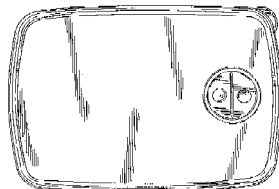
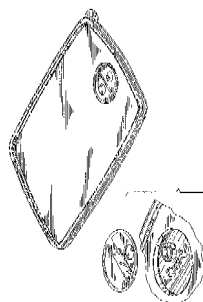

01 Numéro d'enregistrement

**28045-04**

Numéro, date et heure du dépôt  
72675-04 10.01.1997, 11.15

02 Date d'échéance

10.01.2017

03 Nom du déposant

Dart Industries Inc.,  
Delaware corporation

04 Adresse (rue et numéro) du déposant

14901 S. Orange Blossom Trail

05 Code postal, localité et pays du déposant

Orlando, Florida 32837,  
Etats-Unis d'Amérique

06 Nom et adresse du mandataire ou indication  
de l'adresse postale du déposant

Bureau Gevers S.A.  
Holidaystraat 5  
B-1831 Diegem  
Belgique.

08 Reproduction du dessin ou modèle

VOIR REPRODUCTION(S)

11 Indication du produit suivi de la (des)  
classe(s) et de la (des) sous-classe(s)

Couvercle avec orifice (cl 7-01, 07; 9-  
07).

13 Droit de priorité visé à l'article 4 de la Con-  
vention de Paris pour la protection de la Pro-  
priété Industrielle

Etats-Unis d'Amérique, le 26 07 1996,  
no. 29/057,557, MILLER D. Scott.

14 Indication du nom du véritable créateur du  
dessin ou modèle

MILLER D. Scott

15 Indication de l'ultime date pour l'ajourne-  
ment de la publication

11.07.1997

18 Date de réception de la requête du renouvel-  
lement

02.01.2012

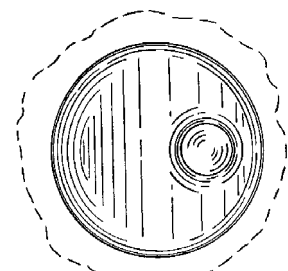
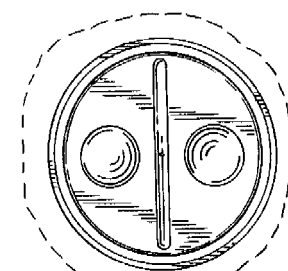
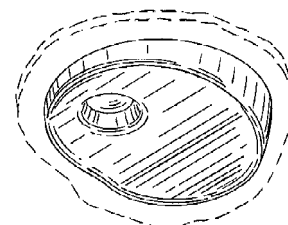
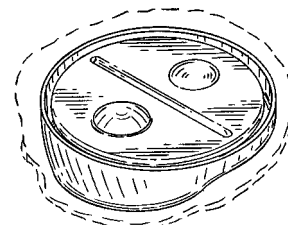

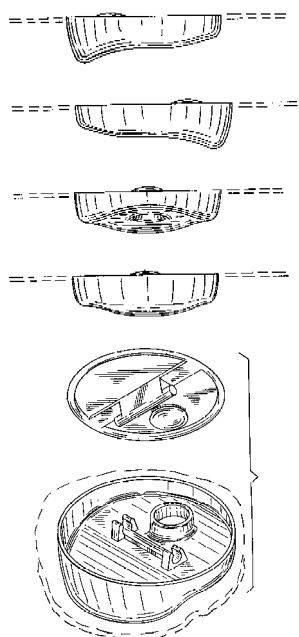

- 01 *Inschrijvingsnummer*  
**28094-00**  
*Nummer en dagtekening (dag en uur) van het depot*  
72762-00 31.01.1997 , 24.00
- 02 *Vervaldatum*  
31.01.2017
- 03 *Naam van de deposant*  
Roelof Jonkers h.o.d.n. Jonkers  
Bouwmetaal
- 04 *Adres (straat en nummer) van de deposant*  
Doove Balg 3
- 05 *Postcode, plaats en land van de deposant*  
8321 WE Urk,  
Nederland
- 06 *Naam en adres van de gemachtigde of vermelding van het correspondentie-adres van de deposant*  
Muller & Eilbracht B.V.  
Postbus 1080  
2260 BB Leidschendam  
Nederland.
- 08 *Afbeelding van de tekening of het model*  
ZIE AFBEELDING(EN)
- 11 *Vermelding van het voortbrengsel gevolgd door de aanduiding van de klasse(n) en onderklasse(n)*  
Veiligheidsballuster (kl 25-02, 04).
- 18 *Dagtekening van de aanvraag van de vernieuwing*  
31.01.2012

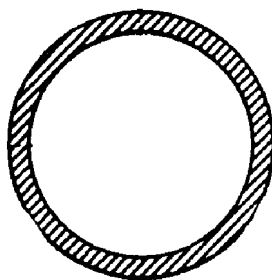

- 01 *Inschrijvingsnummer*  
**28102-00**  
*Nummer en dagtekening (dag en uur) van het depot*  
72787-00 07.02.1997 , 24.00
- 02 *Vervaldatum*  
07.02.2017
- 03 *Naam van de deposant*  
Danfoss A/S
- 04 *Adres (straat en nummer) van de deposant*
- 05 *Postcode, plaats en land van de deposant*  
DK-6430 Nordborg,  
Denemarken
- 06 *Naam en adres van de gemachtigde of vermelding van het correspondentie-adres van de deposant*  
Nederlandsch Octrooibureau  
J.W. Frisolaan 13  
2517 JS 's-Gravenhage  
Nederland.
- 08 *Afbeelding van de tekening of het model*  
ZIE AFBEELDING(EN)
- 11 *Vermelding van het voortbrengsel gevolgd door de aanduiding van de klasse(n) en onderklasse(n)*  
Thermostatische instelknop voor radiatorklep (kl 23-01, 03).

- 13 *Recht van voorrang als bedoeld in artikel 4 van het verdrag van Parijs tot bescherming van de Industriële Eigendom*  
Duitsland, dd. 19 09 1996, nr. M 96 08 053.1, Danfoss A/S.
- 14 *Vermelding van de naam van de werkelijke ontwerper van de tekening*  
KRUSE Leif
- 18 *Dagtekening van de aanvraag van de vernieuwing*  
20.01.2012





01 *Inschrijvingsnummer*  
**28108-00**

*Nummer en dagtekening (dag en uur) van het depot*

72810-00 13.02.1997, 11.45

02 *Vervaldatum*  
13.02.2017

03 *Naam van de deposant*  
Kyocera Corporation

04 *Adres (straat en nummer) van de deposant*  
5-22, Kitainoue-Cho, Higashino

05 *Postcode, plaats en land van de deposant*  
Yamashina-Ku, Kyoto, Japan

06 *Naam en adres van de gemachtigde of vermelding van het correspondentie-adres van de deposant*

OFFICE PARETTE (FRED MAES)  
Avenue Gabrielle Petit 2  
B-7940 Brugelette  
België.

08 *Afbeelding van de tekening of het model*  
ZIE AFBEELDING(EN)

11 *Vermelding van het voortbrengsel gevolgd door de aanduiding van de klasse(n) en onderklasse(n)*

Tonercassette (kl 14-02; 16-03; 18-02).

13 *Recht van voorrang als bedoeld in artikel 4 van het verdrag van Parijs tot bescherming van de Industriële Eigendom*

Japan, dd. 19 08 1996, nr. 8-24763, Kyocera Corporation.

14 *Vermelding van de naam van de werkelijke ontwerper van de tekening*  
IKCHATA Yoshiaki

18 *Dagtekening van de aanvraag van de vernieuwing*  
02.01.2012

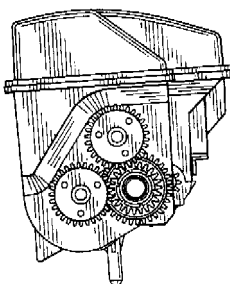
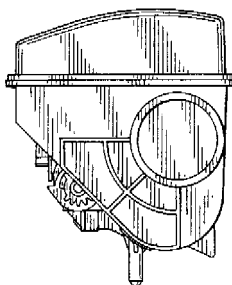
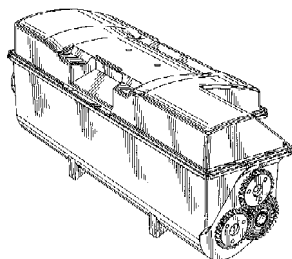

01 *Inschrijvingsnummer*  
**28159-00**

*Nummer en dagtekening (dag en uur) van het depot*

72915-00 11.03.1997, 24.00

02 *Vervaldatum*  
11.03.2017

03 *Naam van de deposant*  
ASSA AB

04 *Adres (straat en nummer) van de deposant*  
Kungsgatan 71, Box 371

05 *Postcode, plaats en land van de deposant*  
S-631 05 Eskilstuna, Zweden

06 *Naam en adres van de gemachtigde of vermelding van het correspondentie-adres van de deposant*

Elzas Noordzij B.V.  
De Lairessestraat 159  
1075 HK Amsterdam  
Nederland.

08 *Afbeelding van de tekening of het model*  
ZIE AFBEELDING(EN)

11 *Vermelding van het voortbrengsel gevolgd door de aanduiding van de klasse(n) en onderklasse(n)*

Duwstang voor een nooddeurslot (kl 8-06, 07).

13 *Recht van voorrang als bedoeld in artikel 4 van het verdrag van Parijs tot bescherming van de Industriële Eigendom*

Zweden, dd. 16 09 1996, nr. 96-1914, Assa A.B.

14 *Vermelding van de naam van de werkelijke ontwerper van de tekening*

PELLE Wester

18 *Dagtekening van de aanvraag van de vernieuwing*

26.01.2012



01 *Numéro d'enregistrement*  
**28175-01**

*Numéro, date et heure du dépôt*  
72789-01 07.02.1997, 24.00

02 *Date d'échéance*  
07.02.2017

03 *Nom du déposant*  
Dart Industries Inc.,  
Delaware corporation

04 *Adresse (rue et numéro) du déposant*  
14901 S. Orange Blossom Trail

05 *Code postal, localité et pays du déposant*  
Orlando, Florida 32837,  
Etats-Unis d'Amérique

06 *Nom et adresse du mandataire ou indication de l'adresse postale du déposant*

Bureau Gevers S.A.  
Holidaystraat 5  
B-1831 Diegem  
Belgique.

08 *Reproduction du dessin ou modèle*  
VOIR REPRODUCTION(S)

11 *Indication du produit suivi de la (des) classe(s) et de la (des) sous-classe(s)*  
Tamis (cl 7-04).

13 *Droit de priorité visé à l'article 4 de la Convention de Paris pour la protection de la Propriété Industrielle*

Etats-Unis d'Amérique, le 30 08 1996, no. 29/059,036, DECOSTER Pieter K.J.

14 *Indication du nom du véritable créateur du dessin ou modèle*

DECOSTER Pieter K.J.

15 *Indication de l'ultime date pour l'ajournement de la publication*

30.08.1997

18 *Date de réception de la requête du renouvellement*

18.01.2012

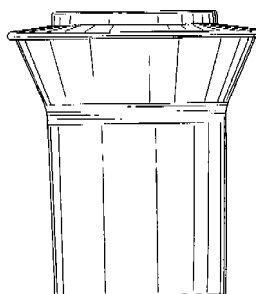
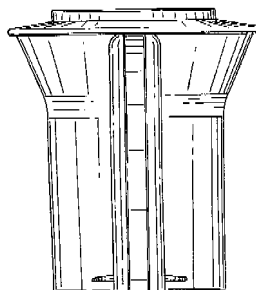
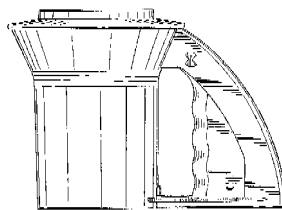
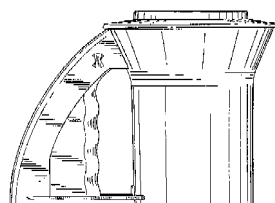
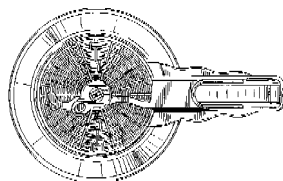
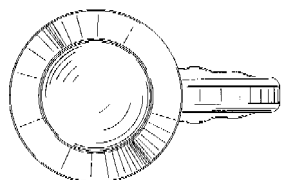
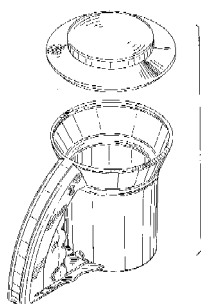
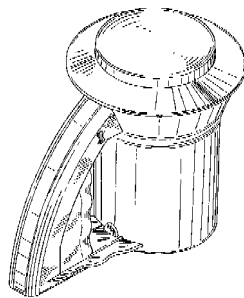

01 *Numéro d'enregistrement*

**28175-02**

*Numéro, date et heure du dépôt*

72789-02 07.02.1997, 24.00

02 *Date d'échéance*

07.02.2017

03 *Nom du déposant*

Dart Industries Inc.,  
Delaware corporation

04 *Adresse (rue et numéro) du déposant*

14901 S. Orange Blossom Trail

05 *Code postal, localité et pays du déposant*

Orlando, Florida 32837,  
Etats-Unis d'Amérique

06 *Nom et adresse du mandataire ou indication de l'adresse postale du déposant*

Bureau Gevers S.A.  
Holidaystraat 5  
B-1831 Diegem  
Belgique.

08 *Reproduction du dessin ou modèle*

**VOIR REPRODUCTION(S)**

11 *Indication du produit suivi de la (des) classe(s) et de la (des) sous-classe(s)*

Appareil à décorer les gâteaux (cl 7-04; 31).

13 *Droit de priorité visé à l'article 4 de la Convention de Paris pour la protection de la Propriété Industrielle*

Etats-Unis d'Amérique, le 06 09 1996, no. 29/059,314, WALLAYS Nele.

14 *Indication du nom du véritable créateur du dessin ou modèle*

WALLAYS Nele

15 *Indication de l'ultime date pour l'ajournement de la publication*

30.08.1997

18 *Date de réception de la requête du renouvellement*

18.01.2012

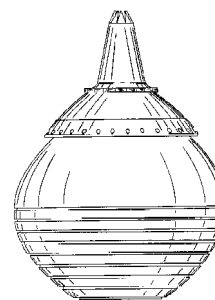
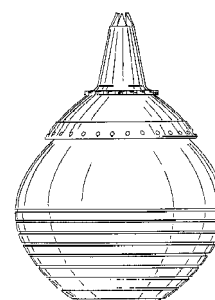
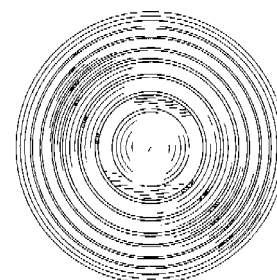
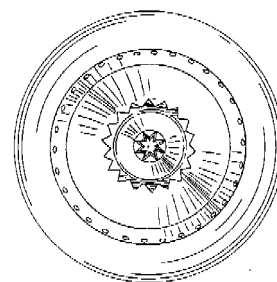
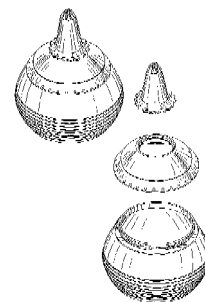

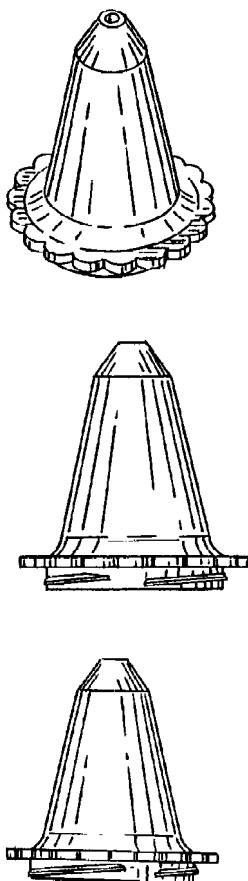
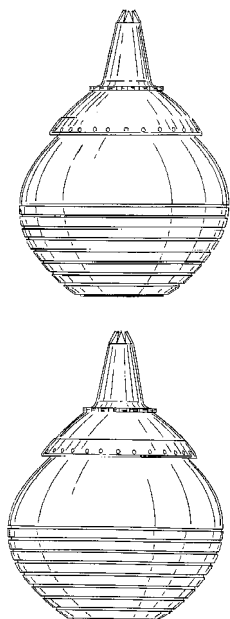

ding van de onderdelen van de tekening of het model waarop de kleuren betrekking hebben

Fig. 1: zij-aanzicht tafel; fig. 2: vooraanzicht tafel; fig. 3: onderaanzicht tafel; fig. 4: zij-aanzicht poot; fig. 5: vooraanzicht poot; fig. 6: onderaanzicht poot; fig. 7: perspectief tafel; fig. 8: zij-aanzicht stoel; fig. 9: vooraanzicht stoel; fig. 10: onderaanzicht stoel; fig. 11: perspectief stoel.

14 Vermelding van de naam van de werkelijke ontwerper van de tekening

VERKAIK Marcel; VERBRUGGE Jeroen Klaasjan; VAN SCHEPPINGEN Martinus Cornelis

18 Dagtekening van de aanvraag van de vernieuwing

17.01.2012

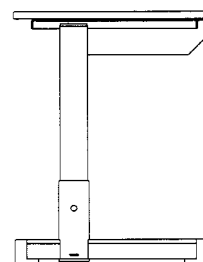

FIG. 1

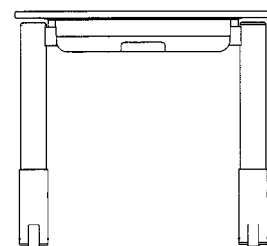

FIG. 2

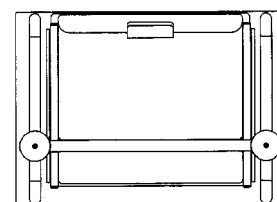

FIG. 3

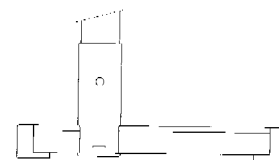

FIG. 4

01 Numéro d'enregistrement

**28175-03**

Numéro, date et heure du dépôt

72789-03 07.02.1997, 24.00

02 Date d'échéance

07.02.2017

03 Nom du déposant

Dart Industries Inc.,  
Delaware corporation

04 Adresse (rue et numéro) du déposant

14901 S. Orange Blossom Trail

05 Code postal, localité et pays du déposant

Orlando, Florida 32837,  
Etats-Unis d'Amérique

06 Nom et adresse du mandataire ou indication de l'adresse postale du déposant

Bureau Gevers S.A.  
Holidaystraat 5  
B-1831 Diegem  
Belgique.

08 Reproduction du dessin ou modèle

VOIR REPRODUCTION(S)

11 Indication du produit suivi de la (des) classe(s) et de la (des) sous-classe(s)

Embout pour appareil à décorer les gâteaux (cl 7-04; 31).

13 Droit de priorité visé à l'article 4 de la Convention de Paris pour la protection de la Propriété Industrielle

Etats-Unis d'Amérique, le 06 09 1996,  
no. 29/059,314, WALLAYS Nele.

14 Indication du nom du véritable créateur du dessin ou modèle

WALLAYS Nele

15 Indication de l'ultime date pour l'ajournement de la publication

30.08.1997

18 Date de réception de la requête du renouvellement

18.01.2012

01 Inschrijvingsnummer

**28257-01**

Nummer en dagtekening (dag en uur) van het depot

72718-01 20.01.1997, 24.00

02 Vervaldatum

20.01.2017

03 Naam van de deposant

Werkvoorziening Midden-Gelderland  
h.o.d.n. Presikhaaf Bedrijven

04 Adres (straat en nummer) van de deposant

Bruningweg 10

05 Postcode, plaats en land van de deposant

6827 BM Arnhem,  
Nederland

06 Naam en adres van de gemachtigde of vermelding van het correspondentie-adres van de deposant

Elzas Noordzij B.V.  
De Lairessestraat 159  
1075 HK Amsterdam  
Nederland.

08 Afbeelding van de tekening of het model

ZIE AFBEELDING(EN)

11 Vermelding van het voortbrengsel gevolgd door de aanduiding van de klasse(n) en onderklasse(n)

Tafel met boekenlade en stoel (kl 6-01,  
03, 05, 06).

12 Beschrijving van de kenmerkende eigenschappen van het nieuwe uiterlijk van het voortbrengsel; in voorkomend geval, vermelding



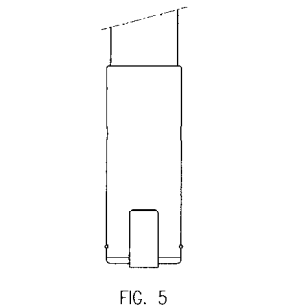

FIG. 5

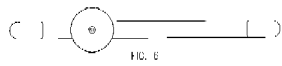

FIG. 6

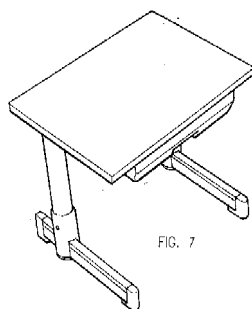

FIG. 7

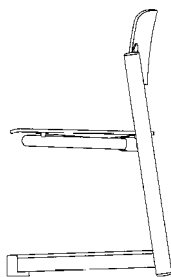

FIG. 8

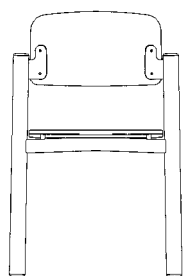

FIG. 9

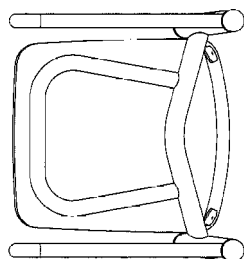

FIG. 10

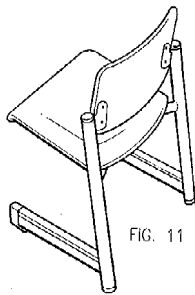

FIG. 11

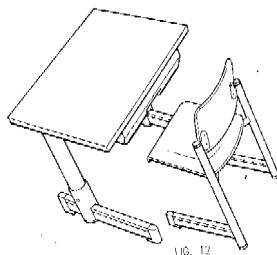

FIG. 12

01 *Inschrijvingsnummer***28257-02***Nummer en dagtekening (dag en uur) van het depot*

72718-02 20.01.1997, 24.00

02 *Vervaldatum*

20.01.2017

03 *Naam van de deposant*Werkvoorziening Midden-Gelderland  
h.o.d.n. Presikhaaf Bedrijven04 *Adres (straat en nummer) van de deposant*

Bruningweg 10

05 *Postcode, plaats en land van de deposant*6827 BM Arnhem,  
Nederland06 *Naam en adres van de gemachtigde of vermelding van het correspondentie-adres van de deposant*Elzas Noordzij B.V.  
De Lairessestraat 159  
1075 HK Amsterdam  
Nederland.08 *Afbeelding van de tekening of het model*

ZIE AFBEELDING(EN)

11 *Vermelding van het voortbrengsel gevolgd door de aanduiding van de klasse(n) en onderklasse(n)*Tafel met boekenvak en stoel (kl 6-01,  
03, 05, 06).12 *Beschrijving van de kenmerkende eigenschappen van het nieuwe uiterlijk van het voortbrengsel; in voorkomend geval, vermelding van de onderdelen van de tekening of het model waarop de kleuren betrekking hebben*

Fig. 1: zij-aanzicht tafel; fig. 2: vooraanzicht tafel; fig. 3: onderaanzicht tafel; fig. 4: perspectief tafel; fig. 5: zijaanzicht stoel; fig. 6: vooraanzicht stoel; fig. 7: onderaanzicht stoel; fig. 8: perspectief stoel.

14 *Vermelding van de naam van de werkelijke ontwerper van de tekening*VERKAIK Marcel; VERBRUGGE  
Jeroen Klaasjan; VAN SCHEPPINGEN  
Martinus Cornelis18 *Dagtekening van de aanvraag van de vernieuwing*

18.01.2012

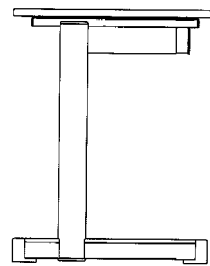

FIG. 1

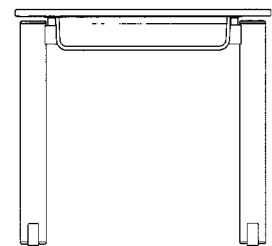

FIG. 2

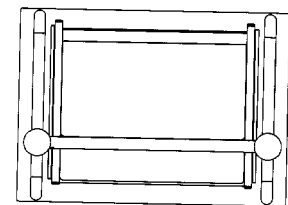

FIG. 3

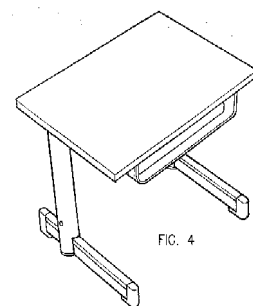

FIG. 4

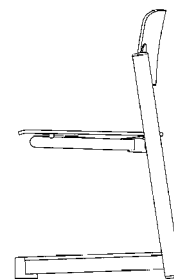

FIG. 5

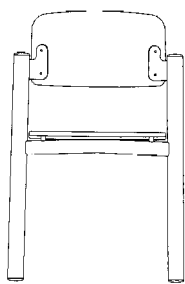

FIG. 6

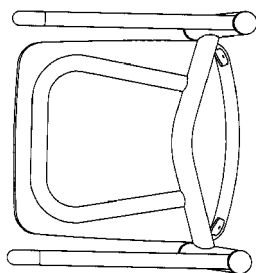

FIG. 7

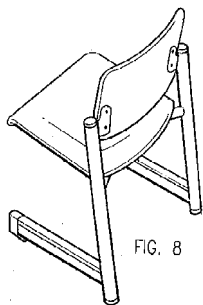
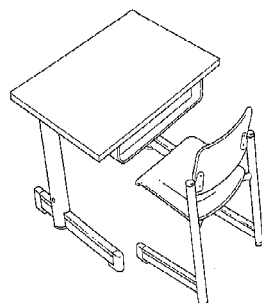

FIG. 8



- 01 *Inschrijvingsnummer*  
**28443-00**

*Nummer en dagtekening (dag en uur) van het depot*

73166-00 14.05.1997 , 10.00

- 02 *Vervaldatum*  
14.05.2017

- 03 *Naam van de deposant*  
Alvern Norway ASA

- 04 *Adres (straat en nummer) van de deposant*  
Drammensvn. 40

- 05 *Postcode, plaats en land van de deposant*  
N-0255 Oslo,  
Noorwegen

- 06 *Naam en adres van de gemachtigde of vermelding van het correspondentie-adres van de deposant*

Algemeen Octrooi- en Merkenbureau  
John F. Kennedylaan 2  
5612 AB Eindhoven  
Nederland.

- 08 *Afbeelding van de tekening of het model*  
ZIE AFBEELDING(EN)

- 11 *Vermelding van het voortbrengsel gevolgd door de aanduiding van de klasse(n) en onderklasse(n)*

Reclamedrager voor  
brandstofpistool (kl 20-02, 03).

- 13 *Recht van voorrang als bedoeld in artikel 4 van het verdrag van Parijs tot bescherming van de Industriële Eigendom*

Noorwegen, dd. 15 11 1996, nr.  
D960833, Alvern Norway ASA.

- 18 *Dagtekening van de aanvraag van de vernieuwing*

18.01.2012

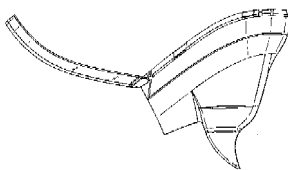
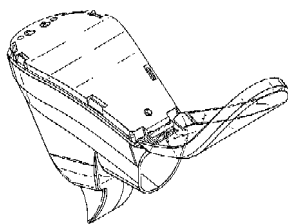

- 01 *Inschrijvingsnummer*  
**28722-00**

*Nummer en dagtekening (dag en uur) van het depot*

73385-00 16.07.1997 , 24.00

- 02 *Vervaldatum*  
16.07.2017

- 03 *Naam van de deposant*  
Johann Hörtnagl

- 04 *Adres (straat en nummer) van de deposant*  
Am Bichl 9

- 05 *Postcode, plaats en land van de deposant*  
6166 Fulpmes - Tirol,  
Oostenrijk

- 06 *Naam en adres van de gemachtigde of vermelding van het correspondentie-adres van de deposant*

Nederlandsch Octrooibureau  
J.W. Frisolaan 13  
2517 JS 's-Gravenhage  
Nederland.

- 08 *Afbeelding van de tekening of het model*  
ZIE AFBEELDING(EN)

- 11 *Vermelding van het voortbrengsel gevolgd door de aanduiding van de klasse(n) en onderklasse(n)*

Handgreep (kl 8-06, 99).

- 13 *Recht van voorrang als bedoeld in artikel 4 van het verdrag van Parijs tot bescherming van de Industriële Eigendom*

Oostenrijk, dd. 09.06.1997, nr. MU 2193/97, HÖRTNAGL Johann.

- 18 *Dagtekening van de aanvraag van de vernieuwing*

16.01.2012



- 01 *Inschrijvingsnummer*  
**33518-01**

*Nummer en dagtekening (dag en uur) van het depot*

78788-01 03.10.2001 , 24.00

- 02 *Vervaldatum*  
03.10.2016

- 03 *Naam van de deposant*  
Lumina Italia S.r.l.

- 04 *Adres (straat en nummer) van de deposant*  
Via Casorezzo 63

- 05 *Postcode, plaats en land van de deposant*  
20010 Arluno (MI),  
Italië

- 06 *Naam en adres van de gemachtigde of vermelding van het correspondentie-adres van de deposant*

Dennemeyer & Associates SA  
55 rue des Bruyères  
L-1274 Howald  
Luxemburg.

- 08 *Afbeelding van de tekening of het model*  
ZIE AFBEELDING(EN)

- 11 *Vermelding van het voortbrengsel gevolgd door de aanduiding van de klasse(n) en onderklasse(n)*

Lamp (kl 26-04, 05).

- 13 *Recht van voorrang als bedoeld in artikel 4 van het verdrag van Parijs tot bescherming van de Industriële Eigendom*

Italië, dd. 03 03 2001, nr. MI20010-000248, Lumina Italia S.r.l.

- 18 *Dagtekening van de aanvraag van de vernieuwing*

03.10.2011





01 *Inschrijvingsnummer*  
**33518-02**

*Nummer en dagtekening (dag en uur) van het depot*

78788-02 03.10.2001 , 24.00

02 *Vervaldatum*  
03.10.2016

03 *Naam van de deposant*  
Lumina Italia S.r.l.

04 *Adres (straat en nummer) van de deposant*  
Via Casorezzo 63

05 *Postcode, plaats en land van de deposant*  
20010 Arluno (MI),  
Italië

06 *Naam en adres van de gemachtigde of vermelding van het correspondentie-adres van de deposant*

Dennemeyer & Associates SA  
55 rue des Bruyères  
L-1274 Howald  
Luxemburg.

08 *Afbeelding van de tekening of het model*  
ZIE AFBELDING(EN)

11 *Vermelding van het voortbrengsel gevolgd door de aanduiding van de klasse(n) en onderklasse(n)*  
Lamp (kl 26-05).

13 *Recht van voorrang als bedoeld in artikel 4 van het verdrag van Parijs tot bescherming van de Industriële Eigendom*

Italië, dd. 03 03 2001, nr. MI20010-000248, Lumina Italia S.r.l.

18 *Dagtekening van de aanvraag van de vernieuwing*  
03.10.2011



01 *Inschrijvingsnummer*  
**33518-03**

*Nummer en dagtekening (dag en uur) van het depot*

78788-03 03.10.2001 , 24.00

02 *Vervaldatum*  
03.10.2016

03 *Naam van de deposant*  
Lumina Italia S.r.l.

04 *Adres (straat en nummer) van de deposant*  
Via Casorezzo 63

05 *Postcode, plaats en land van de deposant*  
20010 Arluno (MI),  
Italië

06 *Naam en adres van de gemachtigde of vermelding van het correspondentie-adres van de deposant*

Dennemeyer & Associates SA  
55 rue des Bruyères  
L-1274 Howald  
Luxemburg.

08 *Afbeelding van de tekening of het model*  
ZIE AFBELDING(EN)

11 *Vermelding van het voortbrengsel gevolgd door de aanduiding van de klasse(n) en onderklasse(n)*  
Lamp (kl 26-05).

13 *Recht van voorrang als bedoeld in artikel 4 van het verdrag van Parijs tot bescherming van de Industriële Eigendom*

Italië, dd. 03 03 2001, nr. MI20010-000248, Lumina Italia S.r.l.

18 *Dagtekening van de aanvraag van de vernieuwing*  
03.10.2011



01 *Inschrijvingsnummer*  
**33518-04**

*Nummer en dagtekening (dag en uur) van het depot*

78788-04 03.10.2001 , 24.00

02 *Vervaldatum*  
03.10.2016

03 *Naam van de deposant*  
Lumina Italia S.r.l.

04 *Adres (straat en nummer) van de deposant*  
Via Casorezzo 63

05 *Postcode, plaats en land van de deposant*  
20010 Arluno (MI),  
Italië

06 *Naam en adres van de gemachtigde of vermelding van het correspondentie-adres van de deposant*

Dennemeyer & Associates SA  
55 rue des Bruyères  
L-1274 Howald  
Luxemburg.

08 *Afbeelding van de tekening of het model*  
ZIE AFBELDING(EN)

11 *Vermelding van het voortbrengsel gevolgd door de aanduiding van de klasse(n) en onderklasse(n)*  
Lamp (kl 26-05).

13 *Recht van voorrang als bedoeld in artikel 4 van het verdrag van Parijs tot bescherming van de Industriële Eigendom*

Italië, dd. 03 03 2001, nr. MI20010-000248, Lumina Italia S.r.l.

18 *Dagtekening van de aanvraag van de vernieuwing*  
03.10.2011



01 *Inschrijvingsnummer*  
**33522-00**

*Nummer en dagtekening (dag en uur) van het depot*

78447-00 20.06.2001 , 24.00

- 02 *Vervaldatum*  
20.06.2016
- 03 *Naam van de deposant*  
Reckitt Benckiser N.V.
- 04 *Adres (straat en nummer) van de deposant*  
Siriusdreef 14
- 05 *Postcode, plaats en land van de deposant*  
2132 WT Hoofddorp,  
Nederland
- 06 *Naam en adres van de gemachtigde of vermelding van het correspondentie-adres van de deposant*  
VEREENIGDE  
Johan de Wittlaan 7  
2517 JR Den Haag  
Nederland.
- 08 *Afbeelding van de tekening of het model*  
ZIE AFBEELDING(EN)
- 11 *Vermelding van het voortbrengsel gevolgd door de aanduiding van de klasse(n) en onderklasse(n)*  
Fles (kl 9-01, 03).
- 12 *Beschrijving van de kenmerkende eigenschappen van het nieuwe uiterlijk van het voortbrengsel; in voorkomend geval, vermelding van de onderdelen van de tekening of het model waarop de kleuren betrekking hebben*  
Fig. 1: Vooraanzicht; fig. 2: perspectivisch aanzicht; fig. 3: linkerzij-aanzicht; Fig. 4: bovenaanzicht.
- 15 *Vermelding van de uiterlijke opschortingsdatum van de publicatie*  
20.06.2002
- 18 *Dagtekening van de aanvraag van de vernieuwing*  
20.06.2011

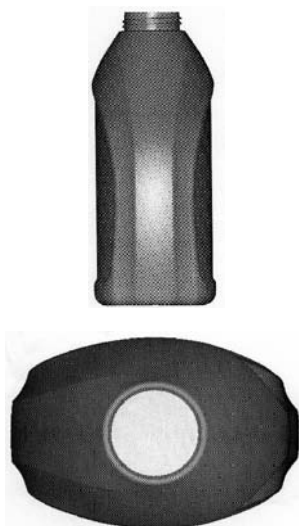

- 01 *Inschrijvingsnummer*  
**34013-00**  
*Nummer en dagtekening (dag en uur) van het depot*  
79045-00 08.01.2002 , 24.00
- 02 *Vervaldatum*  
08.01.2017
- 03 *Naam van de deposant*  
Michelin Recherche et Technique S.A.;  
Société de Technologie Michelin,  
23, rue Breschet,  
63000 Clermont-Ferrand, Frankrijk
- 04 *Adres (straat en nummer) van de deposant*  
Route Louis-Braille 10 et 12
- 05 *Postcode, plaats en land van de deposant*  
1763 Granges-Paccot,  
Zwitserland
- 06 *Naam en adres van de gemachtigde of vermelding van het correspondentie-adres van de deposant*  
Dennemeyer & Associates SA  
55 rue des Bruyères  
L-1274 Howald  
Luxemburg.
- 08 *Afbeelding van de tekening of het model*  
ZIE AFBEELDING(EN)
- 11 *Vermelding van het voortbrengsel gevolgd door de aanduiding van de klasse(n) en onderklasse(n)*  
Luchtband voor vrachtwagen (kl 12-15).
- 13 *Recht van voorrang als bedoeld in artikel 4 van het verdrag van Parijs tot bescherming van de Industriële Eigendom*  
France, dd. 23 08 2001, nr. 014641,  
Michelin Recherche et Technique S.A.;  
Société de Technologie Michelin.
- 18 *Dagtekening van de aanvraag van de vernieuwing*  
02.01.2012

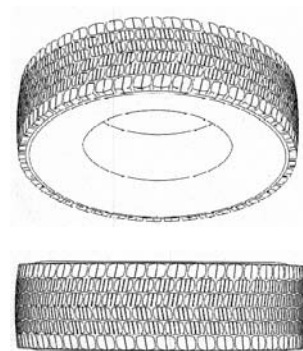

- 01 *Numéro d'enregistrement*  
**34028-00**  
*Numéro, date et heure du dépôt*  
06473-00 21.02.2002 , 15.00
- 02 *Date d'échéance*  
21.02.2017
- 03 *Nom du déposant*  
HONDA GIKEN KOGYO  
KABUSHIKI KAISHA
- 04 *Adresse (rue et numéro) du déposant*  
1-1, Minami-Aoyama 2-chome,  
Minato-ku
- 05 *Code postal, localité et pays du déposant*  
Tokyo,  
Japon
- 06 *Nom et adresse du mandataire ou indication de l'adresse postale du déposant*  
CABINET BEDE S.A.  
Boulevard General Wahis 15  
1030 Bruxelles  
Belgique.
- 08 *Reproduction du dessin ou modèle*  
VOIR REPRODUCTION(S)
- 11 *Indication du produit suivi de la (des) classe(s) et de la (des) sous-classe(s)*  
Motocycle (cl 12-11).
- 13 *Droit de priorité visé à l'article 4 de la Convention de Paris pour la protection de la Propriété Industrielle*  
Japon, le 24 08 2001, no. 2001-24824,  
Honda Giken Kogyo Kabushiki  
Kaisha.
- 14 *Indication du nom du véritable créateur du dessin ou modèle*  
MUTA Yoshiaki; TAKAHASHI  
Daisuke
- 18 *Date de réception de la requête du renouvellement*  
09.01.2012





01 *Inschrijvingsnummer*

**34082-00**

*Nummer en dagtekening (dag en uur) van het depot*

79047-00 09.01.2002 , 10.00

02 *Vervaldatum*

09.01.2017

03 *Naam van de deposant*

**HONDA GIKEN KOGYO  
KABUSHIKI KAISHA**

04 *Adres (straat en nummer) van de deposant*

1-1, Minami-Aoyama 2-chome,  
Minato-ku

05 *Postcode, plaats en land van de deposant*

Tokyo,  
Japan

06 *Naam en adres van de gemachtigde of vermelding van het correspondentie-adres van de deposant*

Antwerps Octrooi- en Merkenbureau  
M.F.J. Bockstael N.V.  
Arenbergstraat 13  
B-2000 Antwerpen  
België.

08 *Afbeelding van de tekening of het model*  
**ZIE AFBEELDING(EN)**

11 *Vermelding van het voortbrengsel gevolgd door de aanduiding van de klasse(n) en onderklasse(n)*

Verbrandingsmotor (kl 15-01).

13 *Recht van voorrang als bedoeld in artikel 4 van het verdrag van Parijs tot bescherming van de Industriële Eigendom*

Japan, dd. 31 07 2001, nr. 2001-22261,  
Honda Giken Kogyo Kabushiki  
Kaisha.

18 *Dagtekening van de aanvraag van de vernieuwing*  
09.01.2012

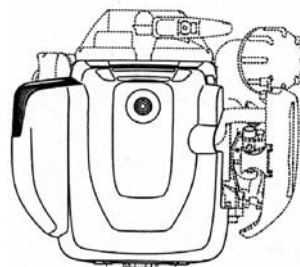
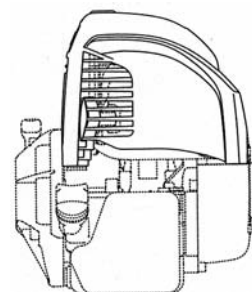
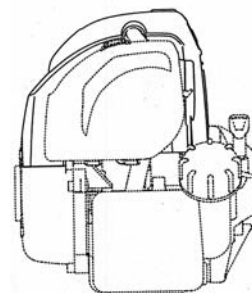
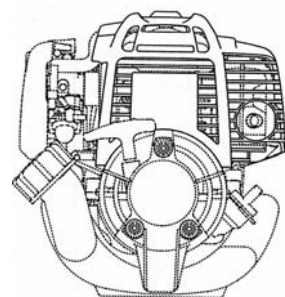
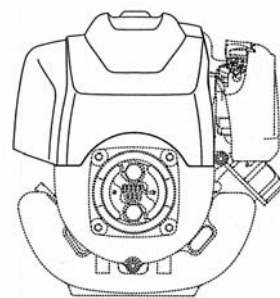

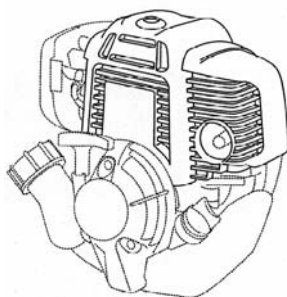
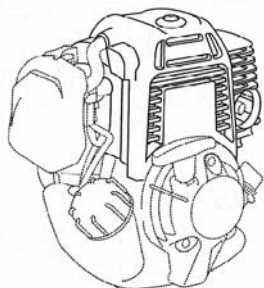
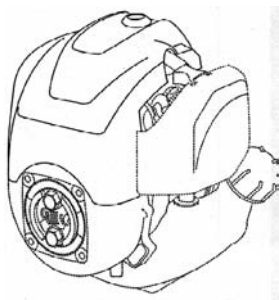
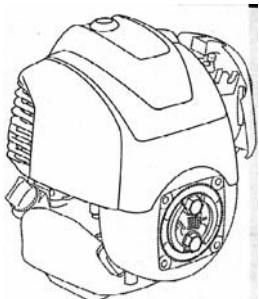
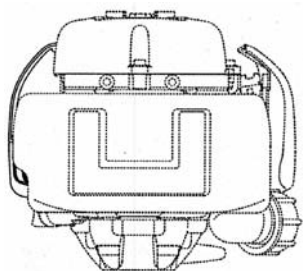

01 *Inschrijvingsnummer*  
**34083-00**

*Numer en dagtekening (dag en uur) van het depot*  
79065-00 11.01.2002 , 24.00

02 *Vervaldatum*  
11.01.2017

03 *Naam van de deposant*  
De La Haye Holding B.V.

04 *Adres (straat en nummer) van de deposant*  
Zwaardstraat 16

05 *Postcode, plaats en land van de deposant*  
2584 TX Den Haag,  
Nederland

06 *Naam en adres van de gemachtigde of vermelding van het correspondentie-adres van de deposant*  
Nederlandsch Octrooibureau  
J.W. Frisolaan 13  
2517 JS 's-Gravenhage  
Nederland.

08 *Afbeelding van de tekening of het model*  
ZIE AFBEELDING(EN)

11 *Vermelding van het voortbrengsel gevolgd door de aanduiding van de klasse(n) en onderklasse(n)*  
Achterwand voor bed (kl 6-02, 06).

18 *Dagtekening van de aanvraag van de vernieuwing*  
03.01.2012

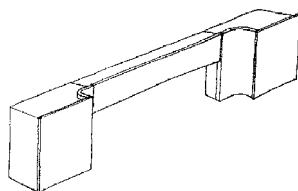

01 *Numéro d'enregistrement*  
**34086-01**

*Numéro, date et heure du dépôt*  
79078-01 15.01.2002 , 14.00

02 *Date d'échéance*  
15.01.2017

03 *Nom du déposant*  
COLGATE-PALMOLIVE COMPANY  
Delaware corporation

04 *Adresse (rue et numéro) du déposant*  
300 Park Avenue

05 *Code postal, localité et pays du déposant*  
New York - New York 10022,  
Etats-Unis d'Amérique

06 *Nom et adresse du mandataire ou indication de l'adresse postale du déposant*  
Bureau Gevers S.A.  
Holidaystraat 5  
B-1831 Diegem  
Belgique.

08 *Reproduction du dessin ou modèle*  
VOIR REPRODUCTION(S)

11 *Indication du produit suivi de la (des) classe(s) et de la (des) sous-classe(s)*  
Bouteille (cl 9-01, 03).

13 *Droit de priorité visé à l'article 4 de la Convention de Paris pour la protection de la Propriété Industrielle*  
Etats-Unis d'Amérique, le 27/07 2001,  
no. 29/145,731, ANDERSON Jeffrey  
Blake.

14 *Indication du nom du véritable créateur du dessin ou modèle*  
ANDERSON Jeffrey Blake

18 *Date de réception de la requête du renouvellement*

02.01.2012

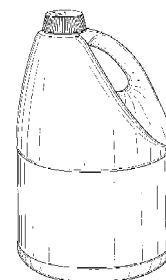

FIG. 1

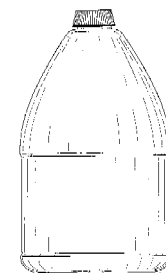

FIG. 2

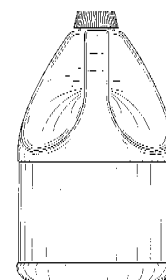

FIG. 3

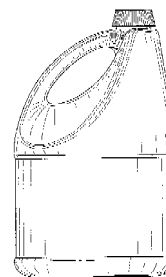

FIG. 4

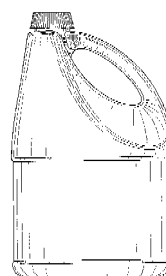

FIG. 5

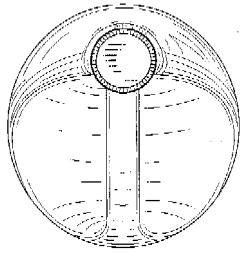

FIG. 6

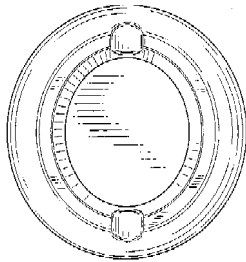

FIG. 7

01 *Inschrijvingsnummer***34087-00***Nummer en dagtekening (dag en uur) van het depot*

79080-00 17.01.2002 , 10.00

02 *Vervaldatum*

17.01.2017

03 *Naam van de deposant*

Broekhuizen Holding B.V.

04 *Adres (straat en nummer) van de deposant*

Noorddammerlaan 111

05 *Postcode, plaats en land van de deposant*1187 AC Amstelveen,  
Nederland06 *Naam en adres van de gemachtigde of vermelding van het correspondentie-adres van de deposant*Algemeen Octrooi- en Merkenbureau  
John F. Kennedylaan 2  
5612 AB Eindhoven  
Nederland.08 *Afbeelding van de tekening of het model*

ZIE AFBEELDING(EN)

11 *Vermelding van het voortbrengsel gevolgd door de aanduiding van de klasse(n) en onderklasse(n)*

Bloemenhoes (kl 9-05).

18 *Dagtekening van de aanvraag van de vernieuwing*

13.01.2012

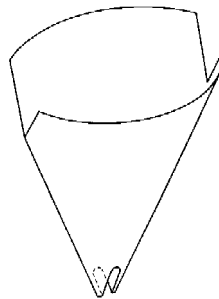
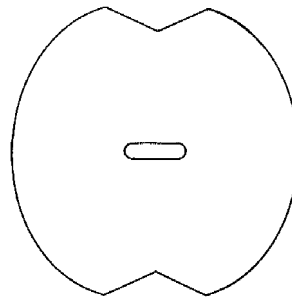
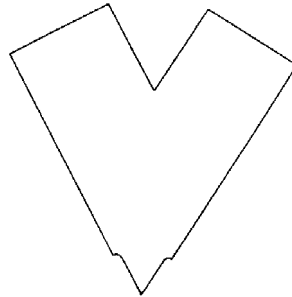
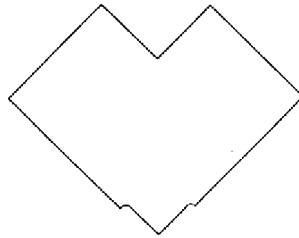
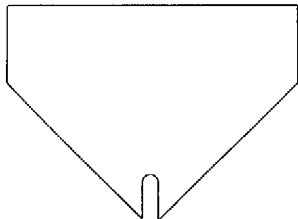
01 *Numéro d'enregistrement***34094-05***Numéro, date et heure du dépôt*

79148-05 05.02.2002 , 15.35

02 *Date d'échéance*

05.02.2017

03 *Nom du déposant*Dart Industries Inc.,  
Delaware corporation04 *Adresse (rue et numéro) du déposant*

14901 S. Orange Blossom Trail

05 *Code postal, localité et pays du déposant*Orlando, Florida 32837,  
Etats-Unis d'Amérique06 *Nom et adresse du mandataire ou indication de l'adresse postale du déposant*Bureau Gevers S.A.  
Holidaystraat 5  
B-1831 Diegem  
Belgique.08 *Reproduction du dessin ou modèle*

VOIR REPRODUCTION(S)

11 *Indication du produit suivi de la (des) classe(s) et de la (des) sous-classe(s)*

Couvercle pour carafe (cl 7-01).

13 *Droit de priorité visé à l'article 4 de la Convention de Paris pour la protection de la Propriété Industrielle*Etats-Unis d'Amérique, le 17 08 2001,  
no. 29/146,915, MILLER D. Scott.14 *Indication du nom du véritable créateur du dessin ou modèle*

MILLER D. Scott

18 *Date de réception de la requête du renouvellement*

18.01.2012

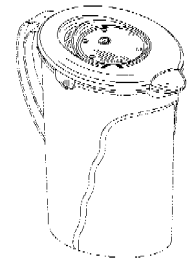

FIG. 1

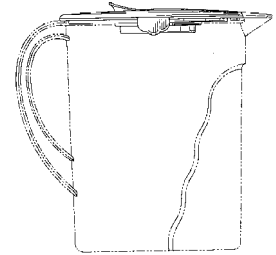

FIG. 2

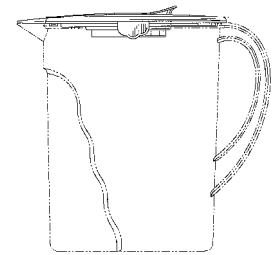

FIG. 3

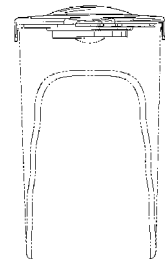

FIG. 4

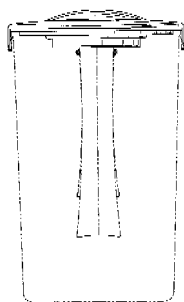

FIG. 5

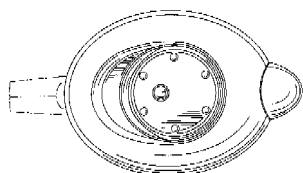

FIG. 6

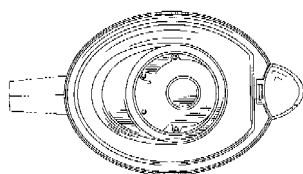

FIG. 7

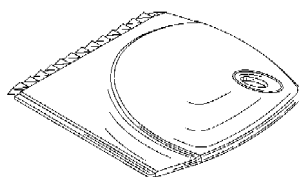

FIG. 1

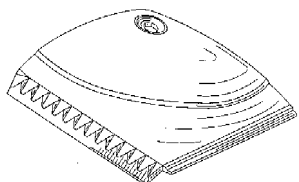

FIG. 2

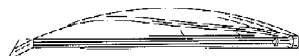

FIG. 3



FIG. 4



FIG. 5



FIG. 6

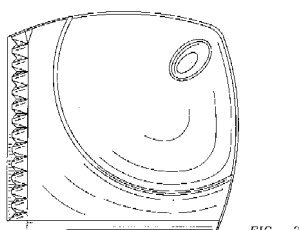

FIG. 7

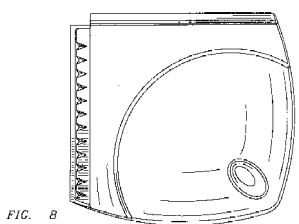

FIG. 8

01 Numéro d'enregistrement  
**34094-07**

Numéro, date et heure du dépôt  
79148-07 05.02.2002, 15.35

02 Date d'échéance  
05.02.2017

03 Nom du déposant  
Dart Industries Inc.,  
Delaware corporation

04 Adresse (rue et numéro) du déposant  
14901 S. Orange Blossom Trail

05 Code postal, localité et pays du déposant  
Orlando, Florida 32837,  
Etats-Unis d'Amérique

06 Nom et adresse du mandataire ou indication  
de l'adresse postale du déposant  
Bureau Gevers S.A.  
Holidaystraat 5  
B-1831 Diegem  
Belgique.

08 Reproduction du dessin ou modèle  
**VOIR REPRODUCTION(S)**

11 Indication du produit suivi de la (des)  
classe(s) et de la (des) sous-classe(s)  
Raclette (cl 7-05).

13 Droit de priorité visé à l'article 4 de la Con-  
vention de Paris pour la protection de la Pro-  
priété Industrielle  
Etats-Unis d'Amérique, le 14 08 2001,  
no. 29/146,720, KORTLEVEN Hanno.

14 Indication du nom du véritable créateur du  
dessin ou modèle  
KORTLEVEN Hanno

18 Date de réception de la requête du renouvel-  
lement  
18.01.2012

01 Numéro d'enregistrement  
**34094-08**

Numéro, date et heure du dépôt  
79148-08 05.02.2002, 15.35

02 Date d'échéance  
05.02.2017

03 Nom du déposant  
Dart Industries Inc.,  
Delaware corporation

04 Adresse (rue et numéro) du déposant  
14901 S. Orange Blossom Trail

05 Code postal, localité et pays du déposant  
Orlando, Florida 32837,  
Etats-Unis d'Amérique

06 Nom et adresse du mandataire ou indication  
de l'adresse postale du déposant  
Bureau Gevers S.A.  
Holidaystraat 5  
B-1831 Diegem  
Belgique.

08 Reproduction du dessin ou modèle  
**VOIR REPRODUCTION(S)**

11 Indication du produit suivi de la (des)  
classe(s) et de la (des) sous-classe(s)  
Récipient avec couvercle (cl 7-01, 07).

13 Droit de priorité visé à l'article 4 de la Con-  
vention de Paris pour la protection de la Pro-  
priété Industrielle  
Etats-Unis d'Amérique, le 28 08 2001,  
no. 29/147,387, MILLER D. Scott.

14 Indication du nom du véritable créateur du  
dessin ou modèle  
MILLER D. Scott

18 Date de réception de la requête du renouvel-  
lement  
18.01.2012

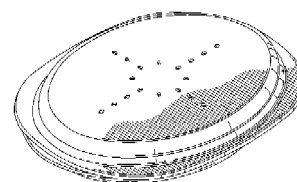

FIG. 1

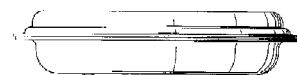

FIG. 2

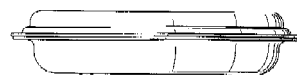

FIG. 3

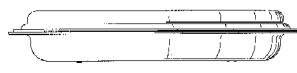

FIG. 4

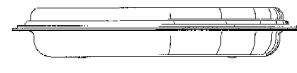

FIG. 5

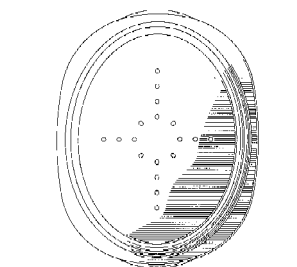

FIG. 6



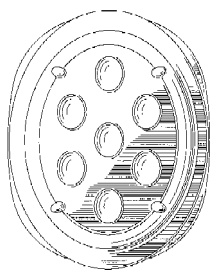

FIG. 7

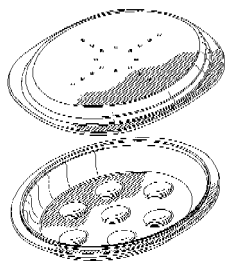

FIG. 8

- 01 Numéro d'enregistrement  
**34104-00**  
Numéro, date et heure du dépôt  
79224-00 27.02.2002, 11.20
- 02 Date d'échéance  
27.02.2017
- 03 Nom du déposant  
Wallace Cameron & Company Limited

- 04 Adresse (rue et numéro) du déposant  
26 Netherhall Road, Netherton  
Industrial Estate,  
Netherton
- 05 Code postal, localité et pays du déposant  
Wishaw, Lanarkshire ML2 0JG,  
Grande-Bretagne
- 06 Nom et adresse du mandataire ou indication  
de l'adresse postale du déposant  
Bureau Gevers S.A.  
Holidaystraat 5  
B-1831 Diegem  
Belgique.

- 08 Reproduction du dessin ou modèle  
VOIR REPRODUCTION(S)

- 11 Indication du produit suivi de la (des)  
classe(s) et de la (des) sous-classe(s)  
Coffret (cl 3-01; 9-03).

- 13 Droit de priorité visé à l'article 4 de la Con-  
vention de Paris pour la protection de la Pro-  
priété Industrielle  
Grande-Bretagne, le 30 08 2001, no.  
2104428, Wallace Cameron & Com-  
pany Limited.

- 14 Indication du nom du véritable créateur du  
dessin ou modèle  
BENEDETTI Giovanni

- 18 Date de réception de la requête du renouvel-  
lement  
17.01.2012

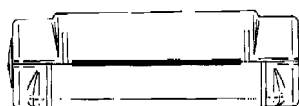
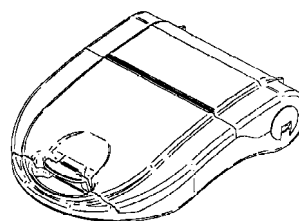
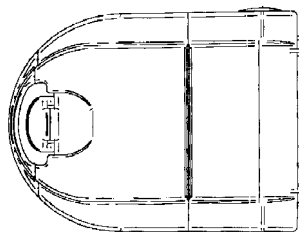
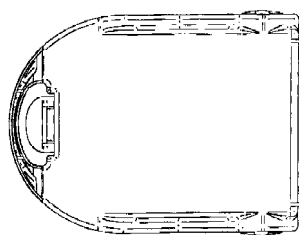

- 01 Numéro d'enregistrement  
**34276-02**  
Numéro, date et heure du dépôt  
79053-02 03.01.2002, 11.15

- 02 Date d'échéance  
03.01.2017

- 03 Nom du déposant  
Dart Industries Inc.,  
Delaware corporation

- 04 Adresse (rue et numéro) du déposant  
14901 S. Orange Blossom Trail

- 05 Code postal, localité et pays du déposant  
Orlando, Florida 32837,  
Etats-Unis d'Amérique

- 06 Nom et adresse du mandataire ou indication  
de l'adresse postale du déposant  
Bureau Gevers S.A.  
Holidaystraat 5  
B-1831 Diegem  
Belgique.

- 08 Reproduction du dessin ou modèle  
VOIR REPRODUCTION(S)

- 11 Indication du produit suivi de la (des)  
classe(s) et de la (des) sous-classe(s)  
Gobelet (cl 7-01).

- 13 Droit de priorité visé à l'article 4 de la Con-  
vention de Paris pour la protection de la Pro-  
priété Industrielle

- Etats-Unis d'Amérique, le 16 07 2001,  
no. 29/145,106, RORKE Brooks;  
DAENEN Robert H.C.M.; LIU Ping  
Anita Suk.

- 14 Indication du nom du véritable créateur du  
dessin ou modèle

- RORKE Brooks; DAENEN Robert  
H.C.M.; LIU Ping Anita Suk

- 18 Date de réception de la requête du renouvel-  
lement  
02.01.2012



FIG. 1



FIG. 2



FIG. 3



FIG. 4



FIG. 5

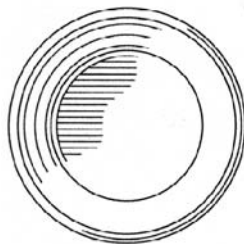

FIG. 6

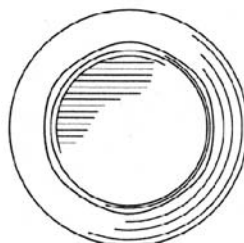

FIG. 7

- 01 Numéro d'enregistrement  
**34276-03**  
Numéro, date et heure du dépôt  
79053-03 03.01.2002, 11.15
- 02 Date d'échéance  
03.01.2017
- 03 Nom du déposant  
Dart Industries Inc.,  
Delaware corporation
- 04 Adresse (rue et numéro) du déposant  
14901 S. Orange Blossom Trail
- 05 Code postal, localité et pays du déposant  
Orlando, Florida 32837,  
Etats-Unis d'Amérique
- 06 Nom et adresse du mandataire ou indication  
de l'adresse postale du déposant  
Bureau Gevers S.A.  
Holidaystraat 5  
B-1831 Diegem  
Belgique.
- 08 Reproduction du dessin ou modèle  
VOIR REPRODUCTION(S)
- 11 Indication du produit suivi de la (des)  
classe(s) et de la (des) sous-classe(s)  
Gobelet (cl 7-01).
- 13 Droit de priorité visé à l'article 4 de la  
Convention de Paris pour la protection de la  
Propriété Industrielle  
Etats-Unis d'Amérique, le 16 07 2001,  
no. 29/145,106, RORKE Brooks;

DAENEN Robert H.C.M.; LIU Ping  
Anita Suk.

14 Indication du nom du véritable créateur du  
dessin ou modèle

RORKE Brooks; DAENEN Robert  
H.C.M.; LIU Ping Anita Suk

18 Date de réception de la requête du renouvel-  
lement

02.01.2012



FIG. 8

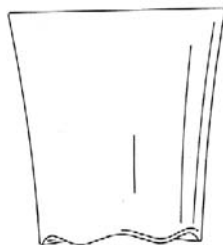

FIG. 9



FIG. 10

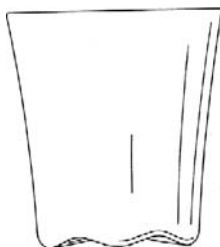

FIG. 11

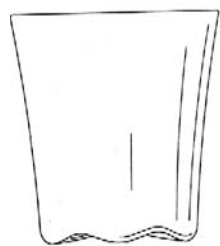

FIG. 12

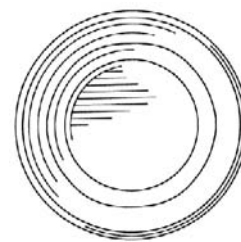

FIG. 13

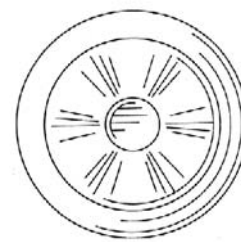

FIG. 14

- 01 Numéro d'enregistrement  
**34276-04**  
Numéro, date et heure du dépôt  
79053-04 03.01.2002, 11.15
- 02 Date d'échéance  
03.01.2017
- 03 Nom du déposant  
Dart Industries Inc.,  
Delaware corporation
- 04 Adresse (rue et numéro) du déposant  
14901 S. Orange Blossom Trail
- 05 Code postal, localité et pays du déposant  
Orlando, Florida 32837,  
Etats-Unis d'Amérique
- 06 Nom et adresse du mandataire ou indication  
de l'adresse postale du déposant  
Bureau Gevers S.A.  
Holidaystraat 5  
B-1831 Diegem  
Belgique.
- 08 Reproduction du dessin ou modèle  
VOIR REPRODUCTION(S)
- 11 Indication du produit suivi de la (des)  
classe(s) et de la (des) sous-classe(s)  
Gobelet (cl 7-01).
- 13 Droit de priorité visé à l'article 4 de la  
Convention de Paris pour la protection de la  
Propriété Industrielle  
Etats-Unis d'Amérique, le 16 07 2001,  
no. 29/145,106, RORKE Brooks;  
DAENEN Robert H.C.M.; LIU Ping  
Anita Suk.
- 14 Indication du nom du véritable créateur du  
dessin ou modèle  
RORKE Brooks; DAENEN Robert  
H.C.M.; LIU Ping Anita Suk
- 18 Date de réception de la requête du renouvel-  
lement  
02.01.2012

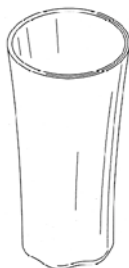

FIG. 15

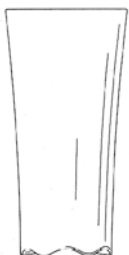

FIG. 16



FIG. 17



FIG. 18



FIG. 19

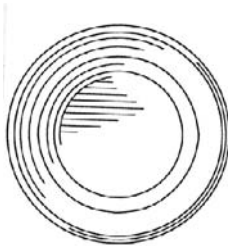

FIG. 20

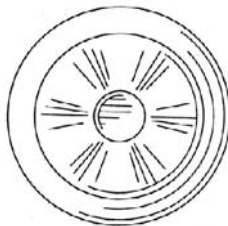

FIG. 21



FIG. 22

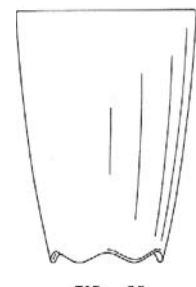

FIG. 23



FIG. 24

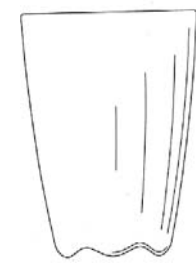

FIG. 25

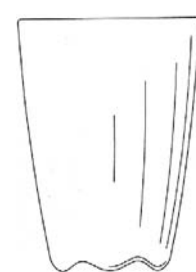

FIG. 26

01 Numéro d'enregistrement

**34276-05**

Numéro, date et heure du dépôt

79053-05 03.01.2002, 11.15

02 Date d'échéance

03.01.2017

03 Nom du déposant

Dart Industries Inc.,  
Delaware corporation

04 Adresse (rue et numéro) du déposant

14901 S. Orange Blossom Trail

05 Code postal, localité et pays du déposant

Orlando, Florida 32837,  
Etats-Unis d'Amérique

06 Nom et adresse du mandataire ou indication  
de l'adresse postale du déposant

Bureau Gevers S.A.  
Holidaystraat 5  
B-1831 Diegem  
Belgique.

08 Reproduction du dessin ou modèle

**VOIR REPRODUCTION(S)**

11 Indication du produit suivi de la (des)  
classe(s) et de la (des) sous-classe(s)

Gobelet (cl 7-01).

13 Droit de priorité visé à l'article 4 de la Con-  
vention de Paris pour la protection de la Pro-  
priété Industrielle

Etats-Unis d'Amérique, le 16 07 2001,  
no. 29/145,106, RORKE Brooks;  
DAENEN Robert H.C.M.; LIU Ping  
Anita Suk.

14 Indication du nom du véritable créateur du  
dessin ou modèle

RORKE Brooks; DAENEN Robert  
H.C.M.; LIU Ping Anita Suk

18 Date de réception de la requête du renouvel-  
lement

02.01.2012



FIG. 27

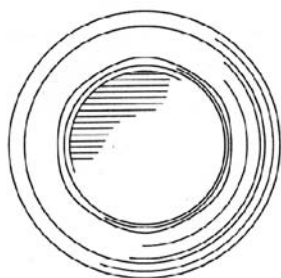

FIG. 1



FIG. 2



FIG. 3

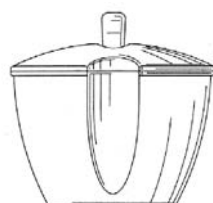

FIG. 4

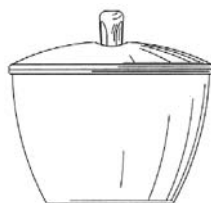

FIG. 5

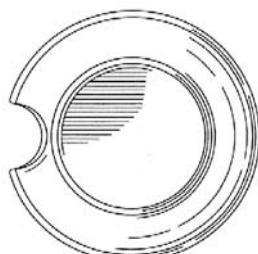

FIG. 7

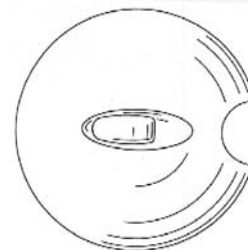

FIG. 6

01 Numéro d'enregistrement  
**34276-07**

Numéro, date et heure du dépôt  
79053-07 03.01.2002, 11.15

02 Date d'échéance  
03.01.2017

03 Nom du déposant  
Dart Industries Inc.,  
Delaware corporation

04 Adresse (rue et numéro) du déposant  
14901 S. Orange Blossom Trail

05 Code postal, localité et pays du déposant  
Orlando, Florida 32837,  
Etats-Unis d'Amérique

06 Nom et adresse du mandataire ou indication  
de l'adresse postale du déposant

Bureau Gevers S.A.  
Holidaystraat 5  
B-1831 Diegem  
Belgique.

08 Reproduction du dessin ou modèle  
**VOIR REPRODUCTION(S)**

11 Indication du produit suivi de la (des)  
classe(s) et de la (des) sous-classe(s)

Assiette (cl 7-01).

13 Droit de priorité visé à l'article 4 de la  
Convention de Paris pour la protection de la  
Propriété Industrielle

Etats-Unis d'Amérique, le 24 07 2001,  
no. 29/145,503, LIU Anita Suk Ping.

14 Indication du nom du véritable créateur du  
dessin ou modèle

LIU Anita Suk Ping

18 Date de réception de la requête du renouvel-  
lement

02.01.2012

01 Numéro d'enregistrement  
**34276-06**

Numéro, date et heure du dépôt  
79053-06 03.01.2002, 11.15

02 Date d'échéance  
03.01.2017

03 Nom du déposant  
Dart Industries Inc.,  
Delaware corporation

04 Adresse (rue et numéro) du déposant  
14901 S. Orange Blossom Trail

05 Code postal, localité et pays du déposant  
Orlando, Florida 32837,  
Etats-Unis d'Amérique

06 Nom et adresse du mandataire ou indication  
de l'adresse postale du déposant

Bureau Gevers S.A.  
Holidaystraat 5  
B-1831 Diegem  
Belgique.

08 Reproduction du dessin ou modèle  
**VOIR REPRODUCTION(S)**

11 Indication du produit suivi de la (des)  
classe(s) et de la (des) sous-classe(s)

Récipient avec couvercle (cl 7-01, 02).

13 Droit de priorité visé à l'article 4 de la  
Convention de Paris pour la protection de la  
Propriété Industrielle

Etats-Unis d'Amérique, le 31 07 2001,  
no. 29/145,886, KORTLEVEN Hanno;  
CAUTEREELS Victor J.J.

14 Indication du nom du véritable créateur du  
dessin ou modèle

KORTLEVEN Hanno; CAUTEREELS  
Victor J.J.

18 Date de réception de la requête du renouvel-  
lement

02.01.2012

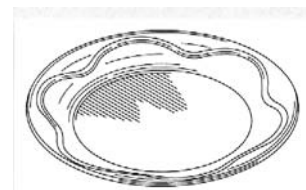

FIG. 1



FIG. 2



FIG. 3

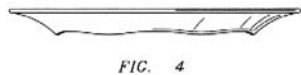

FIG. 4



FIG. 5

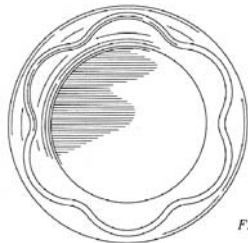

FIG. 6

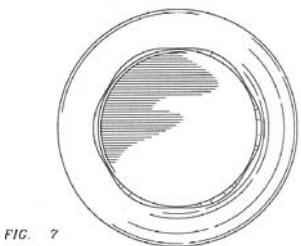

FIG. 7

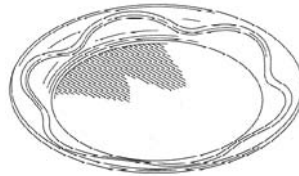

FIG. 8



FIG. 9



FIG. 10



FIG. 11



FIG. 12



FIG. 13

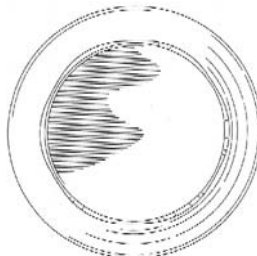

FIG. 14

01 Numéro d'enregistrement  
**34276-08**

Numéro, date et heure du dépôt  
79053-08 03.01.2002, 11.15

02 Date d'échéance  
03.01.2017

03 Nom du déposant  
Dart Industries Inc.,  
Delaware corporation

04 Adresse (rue et numéro) du déposant  
14901 S. Orange Blossom Trail

05 Code postal, localit  et pays du déposant  
Orlando, Florida 32837,  
Etats-Unis d'Am rique

06 Nom et adresse du mandataire ou indication  
de l'adresse postale du d posant  
Bureau Gevers S.A.  
Holidaystraat 5  
B-1831 Diegem  
Belgique.

08 Reproduction du dessin ou mod le  
VOIR REPRODUCTION(S)

11 Indication du produit suivi de la (des)  
classe(s) et de la (des) sous-classe(s)  
Assiette (cl 7-01).

13 Droit de priorit  vis    l'article 4 de la  
Convention de Paris pour la protection de la  
Propri t  Industrielle  
Etats-Unis d'Am rique, le 24 07 2001,  
no. 29/145,503, LIU Anita Suk Ping.

14 Indication du nom du v ritable cr ateur  
du dessin ou mod le  
LIU Anita Suk Ping

18 Date de r ception de la requ te du renouvel-  
lement  
02.01.2012

01 Num ro d'enregistrement  
**34278-00**

Num ro, date et heure du d p t  
79076-00 15.01.2002, 14.20

02 Date d' ch ance  
15.01.2017

03 Nom du d posant  
Brunswick Bowling & Billiards  
Corporation,  
Wisconsin corporation

04 Adresse (rue et num ro) du d posant  
525 West Laketon Avenue

05 Code postal, localit  et pays du d posant  
Muskegon, Michigan 49441,  
Etats-Unis d'Am rique

06 Nom et adresse du mandataire ou indication  
de l'adresse postale du d posant

Bureau Gevers S.A.  
Holidaystraat 5  
B-1831 Diegem  
Belgique.

08 Reproduction du dessin ou mod le  
VOIR REPRODUCTION(S)

11 Indication du produit suivi de la (des)  
classe(s) et de la (des) sous-classe(s)  
Table de billard (cl 6-03).

13 Droit de priorit  vis    l'article 4 de la  
Convention de Paris pour la protection de la  
Propri t  Industrielle  
Canada, le 18 07 2001, no. 2001-1829,  
DUFFERIN GAMES LTD.

14 Indication du nom du v ritable cr ateur  
du dessin ou mod le  
CHURCH Claude; CUMBER David;  
SELINGER Roy

18 Date de r ception de la requ te du renouvel-  
lement  
02.01.2012

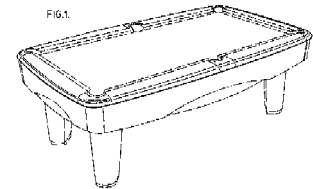

FIG. 1

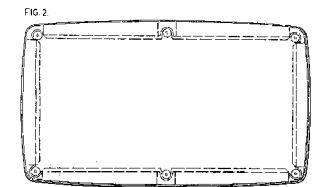

FIG. 2

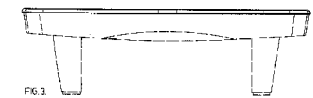

FIG. 3



FIG. 4

01 Num ro d'enregistrement  
**34286-00**

Num ro, date et heure du d p t  
79257-00 12.03.2002, 14.00

02 Date d' ch ance  
12.03.2017

03 Nom du d posant  
COLGATE-PALMOLIVE  
COMPANY,  
Delaware corporation

04 Adresse (rue et num ro) du d posant  
300 Park Avenue

05 Code postal, localit  et pays du d posant  
New York - New York 10022,  
Etats-Unis d'Am rique

06 *Nom et adresse du mandataire ou indication de l'adresse postale du déposant*

Bureau Gevers S.A.  
Holidaystraat 5  
B-1831 Diegem  
Belgique.

08 *Reproduction du dessin ou modèle*  
VOIR REPRODUCTION(S)

11 *Indication du produit suivi de la (des) classe(s) et de la (des) sous-classe(s)*  
Brosse à dents (cl 4-02).

13 *Droit de priorité visé à l'article 4 de la Convention de Paris pour la protection de la Propriété Industrielle*  
Etats-Unis d'Amérique, le 14 09 2001, no. 29/148,074, HOHLBEIN Douglas J.

14 *Indication du nom du véritable créateur du dessin ou modèle*  
HOHLBEIN Douglas J.

18 *Date de réception de la requête du renouvellement*  
02.01.2012

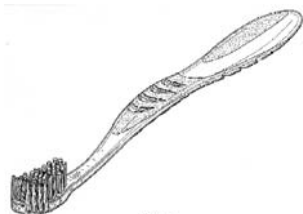

FIG. 1

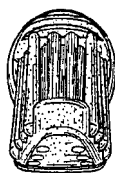

FIG. 2

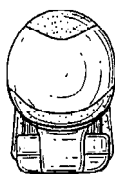

FIG. 3



FIG. 4



FIG. 5



FIG. 6



FIG. 7

01 *Inschrijvingsnummer*  
**34354-01**

*Nummer en dagtekening (dag en uur) van het depot*

78941-01 28.11.2001, 11.40

02 *Vervaldatum*  
28.11.2016

03 *Naam van de deposant*  
PANASONIC CORPORATION

04 *Adres (straat en nummer) van de deposant*  
No. 1006, Oaza-Kadoma, Kadoma-shi

05 *Postcode, plaats en land van de deposant*  
Osaka,  
Japan

06 *Naam en adres van de gemachtigde of vermelding van het correspondentie-adres van de deposant*

Cabinet Chaillot  
Avenue de l'Agent Sarre 16/20, BP 74  
92703 Colombes Cedex  
Frankrijk.

08 *Afbeelding van de tekening of het model*  
ZIE AFBEELDING(EN)

11 *Vermelding van het voortbrengsel gevolgd door de aanduiding van de klasse(n) en onderklasse(n)*  
Televisietoestel (kl 14-03).

13 *Recht van voorrang als bedoeld in artikel 4 van het verdrag van Parijs tot bescherming van de Industriële Eigendom*

Japan, dd. 01 06 2001, nr. 2001-016013, Matsushita Electric Industrial Co., Ltd.

14 *Vermelding van de naam van de werkelijke ontwerper van de tekening*

TANIGAWA Satoshi; INOUE Takashi, KOHNO Kiyoshi

18 *Dagtekening van de aanvraag van de vernieuwing*  
10.10.2011

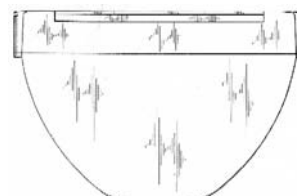
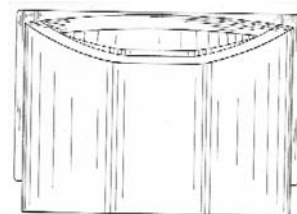
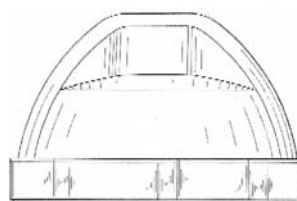
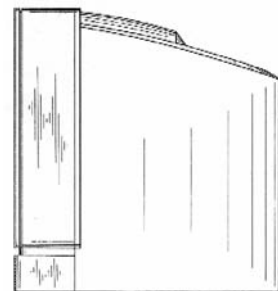
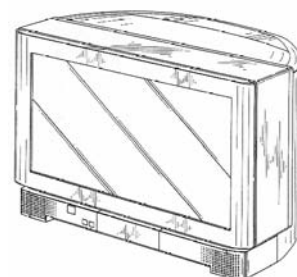
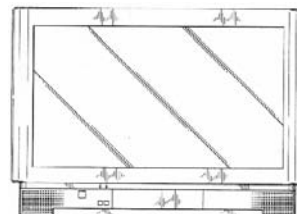

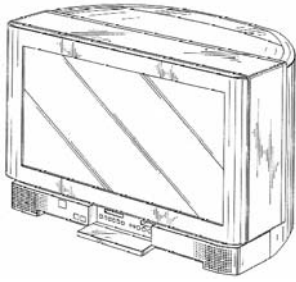

- 01 *Inschrijvingsnummer*  
**34354-02**  
*Nummer en dagtekening (dag en uur) van het depot*  
78941-02 28.11.2001 , 11.40
- 02 *Vervaldatum*  
28.11.2016
- 03 *Naam van de deposant*  
PANASONIC CORPORATION
- 04 *Adres (straat en nummer) van de deposant*  
No. 1006, Oaza-Kadoma, Kadoma-shi
- 05 *Postcode, plaats en land van de deposant*  
Osaka,  
Japan
- 06 *Naam en adres van de gemachtigde of vermelding van het correspondentie-adres van de deposant*  
Cabinet Chaillot  
Avenue de l'Agent Sarre 16/20, BP 74  
92703 Colombes Cedex  
Frankrijk.
- 08 *Afbeelding van de tekening of het model*  
ZIE AFBEELDING(EN)
- 11 *Vermelding van het voortbrengsel gevolgd door de aanduiding van de klasse(n) en onderklasse(n)*  
Televisietoestel (kl 14-03).
- 13 *Recht van voorrang als bedoeld in artikel 4 van het verdrag van Parijs tot bescherming van de Industriële Eigendom*  
Japan, dd. 01 06 2001, nr. 2001-016012,  
Matsushita Electric Industrial Co., Ltd.
- 14 *Vermelding van de naam van de werkelijke ontwerper van de tekening*  
INOUE Takashi; TANIGAWA Satoshi;  
KOHNO Kiyoshi
- 18 *Dagtekening van de aanvraag van de vernieuwing*  
10.10.2011

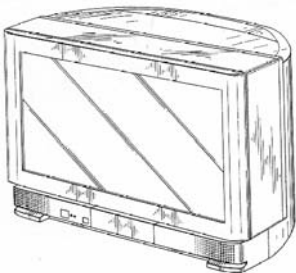

- 01 *Inschrijvingsnummer*  
**34366-00**  
*Nummer en dagtekening (dag en uur) van het depot*  
78987-00 13.12.2001 , 15.15
- 02 *Vervaldatum*  
13.12.2016

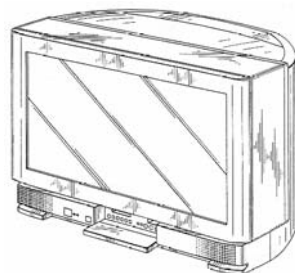
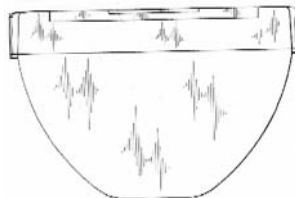
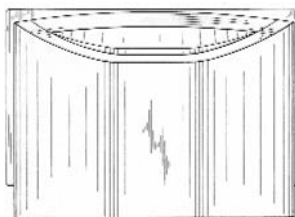
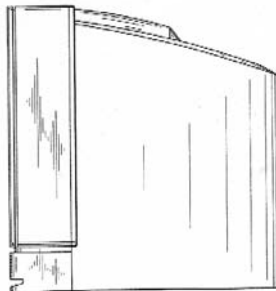
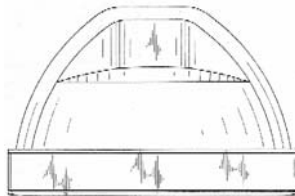
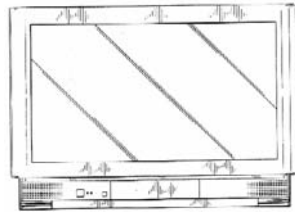

- 03 *Naam van de deposant*  
Promaction B.V.
- 04 *Adres (straat en nummer) van de deposant*  
Samsonweg 28
- 05 *Postcode, plaats en land van de deposant*  
1521 RM Wormerveer,  
Nederland
- 06 *Naam en adres van de gemachtigde of vermelding van het correspondentie-adres van de deposant*  
De Merkplaats bv  
Herengracht 227  
1016 BG Amsterdam  
Nederland.
- 08 *Afbeelding van de tekening of het model*  
ZIE AFBEELDING(EN)
- 11 *Vermelding van het voortbrengsel gevolgd door de aanduiding van de klasse(n) en onderklasse(n)*  
Reiswekker (kl 10-02).
- 18 *Dagtekening van de aanvraag van de vernieuwing*  
28.11.2011

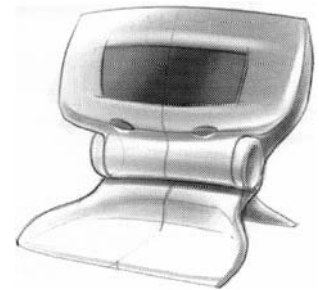

- 01 *Inschrijvingsnummer*  
**34381-00**  
*Nummer en dagtekening (dag en uur) van het depot*  
79121-00 29.01.2002 , 24.00
- 02 *Vervaldatum*  
29.01.2017
- 03 *Naam van de deposant*  
N.V. Masterfoods S.A.
- 04 *Adres (straat en nummer) van de deposant*  
Kleine Kloosterstraat 8
- 05 *Postcode, plaats en land van de deposant*  
1932 St. Stevens Woluwe,  
België
- 06 *Naam en adres van de gemachtigde of vermelding van het correspondentie-adres van de deposant*  
Freshfields Bruckhaus Deringer  
Strawinskylaan 10  
1077 XZ Amsterdam  
Nederland.
- 08 *Afbeelding van de tekening of het model*  
ZIE AFBEELDING(EN)
- 11 *Vermelding van het voortbrengsel gevolgd door de aanduiding van de klasse(n) en onderklasse(n)*  
Kauwstaaf voor honden (kl 1-06).
- 18 *Dagtekening van de aanvraag van de vernieuwing*  
24.01.2012

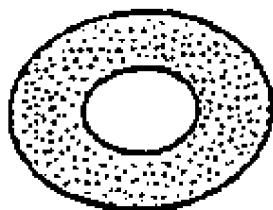
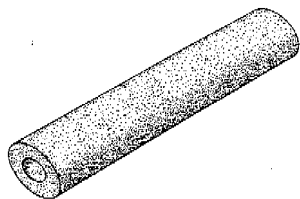

01 Numéro d'enregistrement

**34394-00**

Numéro, date et heure du dépôt

79288-00 21.03.2002, 12.00

02 Date d'échéance

21.03.2017

03 Nom du déposant

COLGATE-PALMOLIVE COMPANY  
Delaware corporation

04 Adresse (rue et numéro) du déposant

300 Park Avenue

05 Code postal, localité et pays du déposant

New York - New York 10022,  
Etats-Unis d'Amérique

06 Nom et adresse du mandataire ou indication  
de l'adresse postale du déposant

Bureau Gevers S.A.  
Holidaystraat 5  
B-1831 Diegem  
Belgique.

08 Reproduction du dessin ou modèle

VOIR REPRODUCTION(S)

11 Indication du produit suivi de la (des)  
classe(s) et de la (des) sous-classe(s)

Vaporisateur (cl 9-01, 07).

13 Droit de priorité visé à l'article 4 de la Con-  
vention de Paris pour la protection de la Pro-  
priété Industrielle

Etats-Unis d'Amérique, le 03 10 2001;  
no. 29/149,110, CUMMINGS Bruce;  
CRAWFORD John C.; LALANNE  
Jacques.

14 Indication du nom du véritable créateur du  
dessin ou modèle

CUMMINGS Bruce; CRAWFORD  
John C.; LALANNE Jacques

18 Date de réception de la requête du renouvel-  
lement

02.01.2012

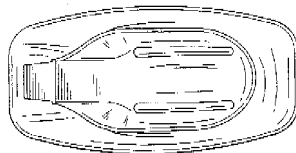

FIG. 5

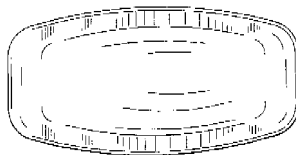

FIG. 6

01 Numéro d'enregistrement

**34436-01**

Numéro, date et heure du dépôt

79030-01 04.01.2002, 14.00

02 Date d'échéance

04.01.2017

03 Nom du déposant

COLGATE-PALMOLIVE COMPANY  
Delaware corporation

04 Adresse (rue et numéro) du déposant

300 Park Avenue

05 Code postal, localité et pays du déposant

New York - New York 10022,  
Etats-Unis d'Amérique

06 Nom et adresse du mandataire ou indication  
de l'adresse postale du déposant

Bureau Gevers S.A.  
Holidaystraat 5  
B-1831 Diegem  
Belgique.

08 Reproduction du dessin ou modèle

VOIR REPRODUCTION(S)

11 Indication du produit suivi de la (des)  
classe(s) et de la (des) sous-classe(s)

Tête de vaporisateur (cl 9-07).

13 Droit de priorité visé à l'article 4 de la Con-  
vention de Paris pour la protection de la Pro-  
priété Industrielle

Etats-Unis d'Amérique, dd. 12 07 2001,  
no. 29/144,910, CUMMINGS Bruce.

14 Indication du nom du véritable créateur du  
dessin ou modèle

CUMMINGS Bruce

18 Date de réception de la requête du renouvel-  
lement

02.01.2012

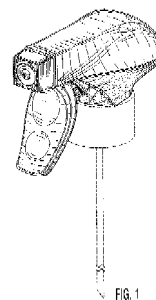

FIG. 1

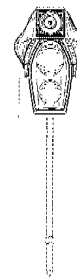

FIG. 2



FIG. 3



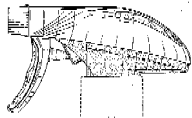

FIG. 4

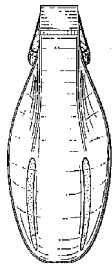
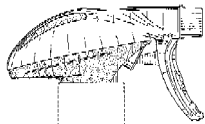

FIG. 6

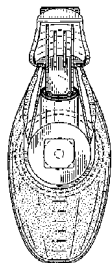

FIG. 7

01 Numéro d'enregistrement

**34436-02**

Numéro, date et heure du dépôt  
79030-02 04.01.2002 , 14.00

02 Date d'échéance

04.01.2017

03 Nom du déposant

COLGATE-PALMOLIVE COMPANY  
Delaware corporation

04 Adresse (rue et numéro) du déposant

300 Park Avenue

05 Code postal, localité et pays du déposant

New York - New York 10022,  
Etats-Unis d'Amérique

06 Nom et adresse du mandataire ou indication  
de l'adresse postale du déposant

Bureau Gevers S.A.  
Holidaystraat 5  
B-1831 Diegem  
Belgique.

08 Reproduction du dessin ou modèle  
VOIR REPRODUCTION(S)

11 Indication du produit suivi de la (des)  
classe(s) et de la (des) sous-classe(s)

Tête de vaporisateur (cl 9-07).

13 Droit de priorité visé à l'article 4 de la Con-  
vention de Paris pour la protection de la Pro-  
priété Industrielle

Etats-Unis d'Amérique, dd. 17 07 2001,  
no. 29/145,147, CUMMINGS Bruce.

14 Indication du nom du véritable créateur du  
dessin ou modèle

CUMMINGS Bruce

18 Date de réception de la requête du renouvel-  
lement

02.01.2012

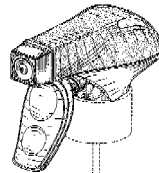

FIG. 1

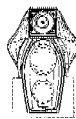

FIG. 2



FIG. 3

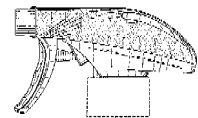

FIG. 4



FIG. 5

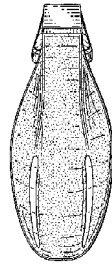

FIG. 6

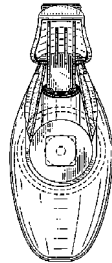

FIG. 7

01 Inschrijvingsnummer

**34439-00**

Nummer en dagtekening (dag en uur) van het  
depot

79049-00 05.02.2002 , 10.00

02 Vervaldatum

05.02.2017

03 Naam van de deposant

Snoeks Automotive B.V.

04 Adres (straat en nummer) van de deposant

Haverstraat 19, Postbus 228

05 Postcode, plaats en land van de deposant

2150 AE Nieuw-Vennep,  
Nederland

08 Afbeelding van de tekening of het model

ZIE AFBEELDING(EN)

11 *Vermelding van het voortbrengsel gevolgd door de aanduiding van de klasse(n) en onderklasse(n)*

Interieuronderdeel (kl 12-08, 16).

18 *Dagtekening van de aanvraag van de vernieuwing*

18.01.2012

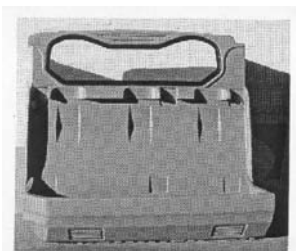

01 *Inschrijvingsnummer*

**34447-00**

*Nummer en dagtekening (dag en uur) van het depot*

79090-00 21.01.2002, 14.45

02 *Vervaldatum*

21.01.2017

03 *Naam van de deposant*

PLUMEX-Indústria de Calçado, S.A.

04 *Adres (straat en nummer) van de deposant*

Parque Industrial Manuel da Mota, Lote 1 C

05 *Postcode, plaats en land van de deposant*

3100-354 Pombal, Portugal

06 *Naam en adres van de gemachtigde of vermelding van het correspondentie-adres van de deposant*

Exter Polak & Charlouis B.V.  
Sir Winston Churchillaan 295 A  
2288 DC Rijswijk  
Nederland.

08 *Afbeelding van de tekening of het model*

ZIE AFBEELDING(EN)

11 *Vermelding van het voortbrengsel gevolgd door de aanduiding van de klasse(n) en onderklasse(n)*

Schoeisel (kl 2-04).

18 *Dagtekening van de aanvraag van de vernieuwing*

06.01.2012

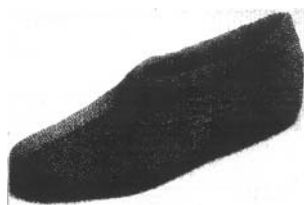

01 *Numéro d'enregistrement*

**34450-01**

*Numéro, date et heure du dépôt*

79107-01 28.01.2002, 24.00

02 *Date d'échéance*

28.01.2017

03 *Nom du déposant*

FRITO-LAY NORTH AMERICA, INC., Delaware Corporation

04 *Adresse (rue et numéro) du déposant*

7701 Legacy Drive

05 *Code postal, localité et pays du déposant*

Plano, TX 75024-4099, Etats-Unis d'Amérique

06 *Nom et adresse du mandataire ou indication de l'adresse postale du déposant*

Office Ernest T. FREYLINGER S.A.  
234 route d'Arlon  
L-8010 Strassen  
Luxembourg.

08 *Reproduction du dessin ou modèle*

VOIR REPRODUCTION(S)

11 *Indication du produit suivi de la (des) classe(s) et de la (des) sous-classe(s)*

Produit alimentaire (cl 1-01, 06).

13 *Droit de priorité visé à l'article 4 de la Convention de Paris pour la protection de la Propriété Industrielle*

Etats-Unis d'Amérique, le 14 08 2001, no. 29/146,689, BAJEMA Rick Wendell; KAWAS Marie Louise.

14 *Indication du nom du véritable créateur du dessin ou modèle*

BEJAMA Rick Wendell; KAWAS Marie Louise

18 *Date de réception de la requête du renouvellement*

20.01.2012

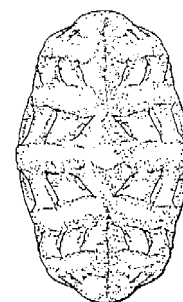
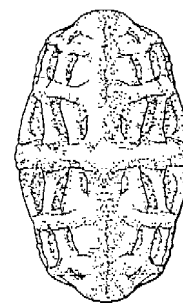
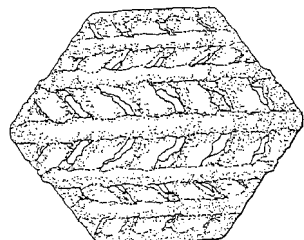
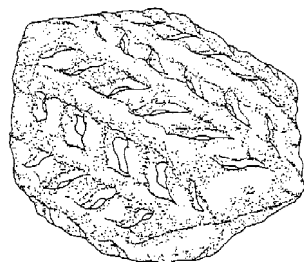

01 *Numéro d'enregistrement*

**34450-02**

*Numéro, date et heure du dépôt*

79107-02 28.01.2002, 24.00

02 *Date d'échéance*

28.01.2017

03 *Nom du déposant*

FRITO-LAY NORTH AMERICA, INC., Delaware Corporation

04 *Adresse (rue et numéro) du déposant*

7701 Legacy Drive

05 *Code postal, localité et pays du déposant*

Plano, TX 75024-4099, Etats-Unis d'Amérique

06 *Nom et adresse du mandataire ou indication de l'adresse postale du déposant*

Office Ernest T. FREYLINGER S.A.  
234 route d'Arlon  
L-8010 Strassen  
Luxembourg.

08 *Reproduction du dessin ou modèle*

VOIR REPRODUCTION(S)

11 *Indication du produit suivi de la (des) classe(s) et de la (des) sous-classe(s)*  
Produit alimentaire (cl 1-01, 06).

13 *Droit de priorité visé à l'article 4 de la Convention de Paris pour la protection de la Propriété Industrielle*

Etats-Unis d'Amérique, le 18 09 2001, no. 29/148,356, BORTONE Eugenio.

14 *Indication du nom du véritable créateur du dessin ou modèle*

BORTONE Eugenio

18 *Date de réception de la requête du renouvellement*

20.01.2012

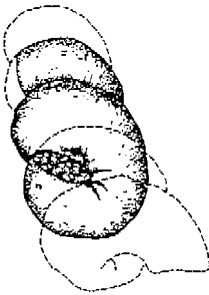
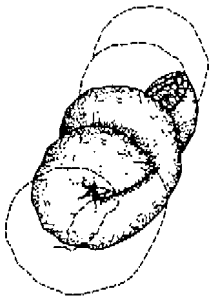

01 *Numéro d'enregistrement*

**34464-01**

*Numéro, date et heure du dépôt*  
79247-01 06.03.2002, 14.00

02 *Date d'échéance*

06.03.2017

03 *Nom du déposant*

Dr. Oetker (UK) Ltd.

04 *Adresse (rue et numéro) du déposant*

1265 Century Way, Thorpe Park

05 *Code postal, localité et pays du déposant*

Leeds, West Yorkshire LS158ZB, Grande-Bretagne

06 *Nom et adresse du mandataire ou indication de l'adresse postale du déposant*

Bureau Gevers S.A.

Holidaystraat 5

B-1831 Diegem

Belgique.

08 *Reproduction du dessin ou modèle*

VOIR REPRODUCTION(S)

11 *Indication du produit suivi de la (des) classe(s) et de la (des) sous-classe(s)*

Section de pizza (cl 1-01).

13 *Droit de priorité visé à l'article 4 de la Convention de Paris pour la protection de la Propriété Industrielle*

Etats-Unis d'Amérique, le 12 09 2001, no. 29.148,147, LAUEN Stacey M.; RETTEY David C.

14 *Indication du nom du véritable créateur du dessin ou modèle*

LAUEN Stacey M.; RETTEY David C.

18 *Date de réception de la requête du renouvellement*

02.01.2012

FIG. 1



FIG. 2



01 *Numéro d'enregistrement*

**34464-02**

*Numéro, date et heure du dépôt*  
79247-02 06.03.2002, 14.00

02 *Date d'échéance*

06.03.2017

03 *Nom du déposant*

Dr. Oetker (UK) Ltd.

04 *Adresse (rue et numéro) du déposant*

1265 Century Way, Thorpe Park

05 *Code postal, localité et pays du déposant*

Leeds, West Yorkshire LS158ZB, Grande-Bretagne

06 *Nom et adresse du mandataire ou indication de l'adresse postale du déposant*

Bureau Gevers S.A.

Holidaystraat 5

B-1831 Diegem

Belgique.

08 *Reproduction du dessin ou modèle*

VOIR REPRODUCTION(S)

11 *Indication du produit suivi de la (des) classe(s) et de la (des) sous-classe(s)*

Emballage avec section de pizza (cl 1-01; 9-03, 05).

13 *Droit de priorité visé à l'article 4 de la Convention de Paris pour la protection de la Propriété Industrielle*

Etats-Unis d'Amérique, le 12 09 2001, no. 29.148,147, LAUEN Stacey M.; RETTEY David C.

14 *Indication du nom du véritable créateur du dessin ou modèle*

LAUEN Stacey M.; RETTEY David C.

18 *Date de réception de la requête du renouvellement*

02.01.2012





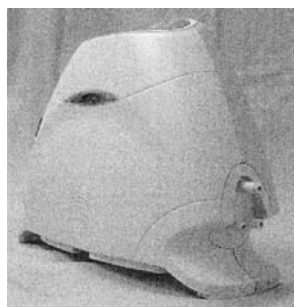
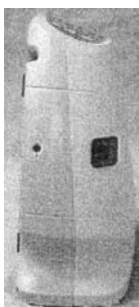
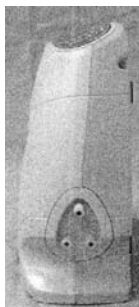

01 *Inschrijvingsnummer*

**34726-01**

*Nummer en dagtekening (dag en uur) van het depot*

79190-01 15.02.2002, 10.00

02 *Vervaldatum*

15.02.2017

03 *Naam van de deposant*

Black & Decker, Inc.,  
Delaware corporation

04 *Adres (straat en nummer) van de deposant*

1423 Kirkwood Highway

05 *Postcode, plaats en land van de deposant*

Newark, DE 19711,  
Ver.St.v.Am

06 *Naam en adres van de gemachtigde of vermelding van het correspondentie-adres van de deposant*

Algemeen Octrooi- en Merkenbureau  
John F. Kennedylaan 2  
5612 AB Eindhoven  
Nederland.

08 *Afbeelding van de tekening of het model*

ZIE AFBEELDING(EN)

11 *Vermelding van het voortbrengsel gevolgd door de aanduiding van de klasse(n) en onderklasse(n)*

Boor/schroefmachine (kl 8-01; 15-09).

13 *Recht van voorrang als bedoeld in artikel 4 van het verdrag van Parijs tot bescherming van de Industriële Eigendom*

Etats-Unis d'Amérique, dd. 16 08 2001,  
no. 29/146,835, WATSON James B.

18 *Dagtekening van de aanvraag van de vernieuwing*

18.01.2012

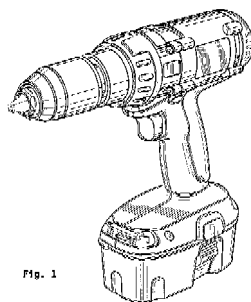

Fig. 1

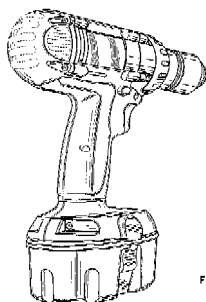

Fig. 2

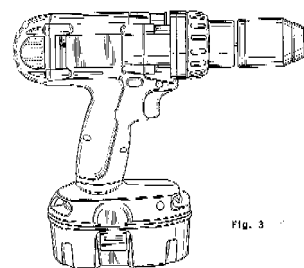

Fig. 3

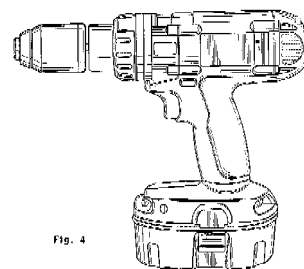

Fig. 4

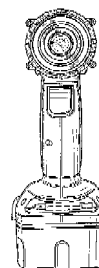

Fig. 5

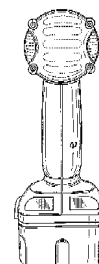

Fig. 6

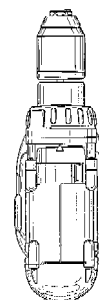

Fig. 7

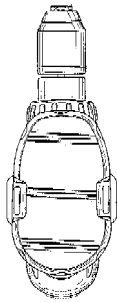

Fig. 8

01 *Inschrijvingsnummer*  
**34726-02**

*Nummer en dagtekening (dag en uur) van het depot*  
79190-02 15.02.2002 , 10.00

02 *Vervaldatum*  
15.02.2017

03 *Naam van de deposant*  
Black & Decker, Inc.,  
Delaware corporation

04 *Adres (straat en nummer) van de deposant*  
1423 Kirkwood Highway

05 *Postcode, plaats en land van de deposant*  
Newark, DE 19711,  
Ver.St.v.Am

06 *Naam en adres van de gemachtigde of vermelding van het correspondentie-adres van de deposant*

Algemeen Octrooi- en Merkenbureau  
John F. Kennedylaan 2  
5612 AB Eindhoven  
Nederland.

08 *Afbeelding van de tekening of het model*  
ZIE AFBEELDING(EN)

11 *Vermelding van het voortbrengsel gevolgd door de aanduiding van de klasse(n) en onderklasse(n)*

Boor/schroefmachine (kl 8-01; 15-09).

13 *Recht van voorrang als bedoeld in artikel 4 van het verdrag van Parijs tot bescherming van de Industriële Eigendom*

Etats-Unis d'Amérique, dd. 16 08 2001,  
no. 29/146,835, WATSON James B.

18 *Dagtekening van de aanvraag van de vernieuwing*  
18.01.2012

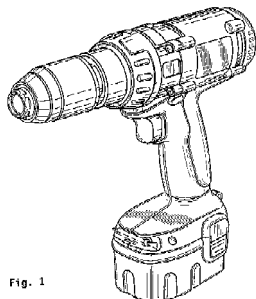

Fig. 1

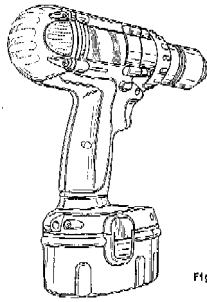

Fig. 2

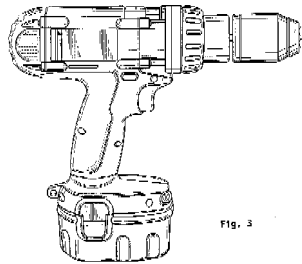

Fig. 3

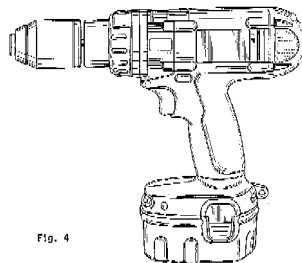

Fig. 4

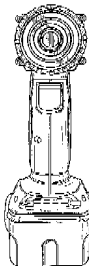

Fig. 5

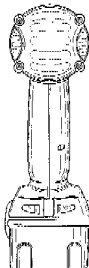

Fig. 6

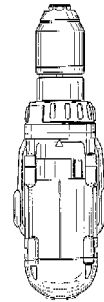

Fig. 7

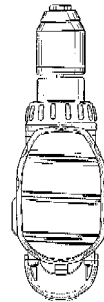

Fig. 8

01 *Inschrijvingsnummer*  
**34726-03**

*Nummer en dagtekening (dag en uur) van het depot*

79190-03 15.02.2002 , 10.00

02 *Vervaldatum*  
15.02.2017

03 *Naam van de deposant*  
Black & Decker, Inc.,  
Delaware corporation

04 *Adres (straat en nummer) van de deposant*  
1423 Kirkwood Highway

05 *Postcode, plaats en land van de deposant*  
Newark, DE 19711,  
Ver.St.v.Am

06 *Naam en adres van de gemachtigde of vermelding van het correspondentie-adres van de deposant*

Algemeen Octrooi- en Merkenbureau  
John F. Kennedylaan 2  
5612 AB Eindhoven  
Nederland.

08 *Afbeelding van de tekening of het model*  
ZIE AFBEELDING(EN)

11 *Vermelding van het voortbrengsel gevolgd door de aanduiding van de klasse(n) en onderklasse(n)*

Boor/schroefmachine (kl 8-01; 15-09).

13 *Recht van voorrang als bedoeld in artikel 4 van het verdrag van Parijs tot bescherming van de Industriële Eigendom*

Etats-Unis d'Amérique, dd. 16 08 2001,  
no. 29/146,835, WATSON James B.

18 *Dagtekening van de aanvraag van de vernieuwing*  
18.01.2012

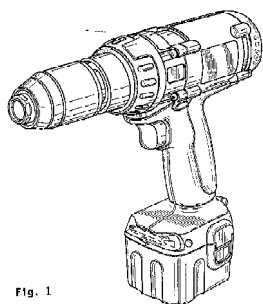

Fig. 1

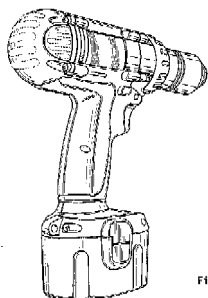

Fig. 2

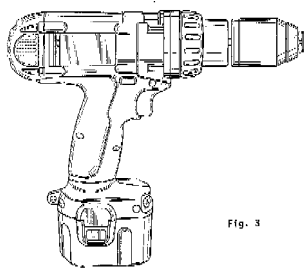

Fig. 3

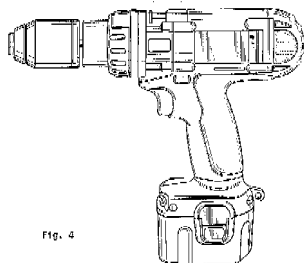

Fig. 4

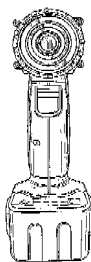

Fig. 5

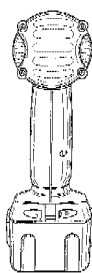

Fig. 6

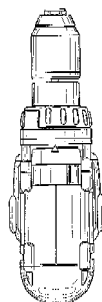

Fig. 7

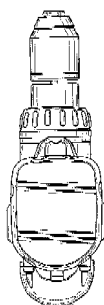

Fig. 8

01 *Inschrijvingsnummer*  
**34726-04**

*Nummer en dagtekening (dag en uur) van het depot*  
79190-04 15.02.2002, 10.00

02 *Vervaldatum*  
15.02.2017

03 *Naam van de deposant*  
Black & Decker, Inc.,  
Delaware corporation

04 *Adres (straat en nummer) van de deposant*  
1423 Kirkwood Highway

05 *Postcode, plaats en land van de deposant*  
Newark, DE 19711,  
Ver.St.v.Am

06 *Naam en adres van de gemachtigde of vermelding van het correspondentie-adres van de deposant*  
Algemeen Octrooi- en Merkenbureau  
John F. Kennedylaan 2  
5612 AB Eindhoven  
Nederland.

08 *Afbeelding van de tekening of het model*  
ZIE AFBEELDING(EN)

11 *Vermelding van het voortbrengsel gevolgd door de aanduiding van de klasse(n) en onderklasse(n)*  
Boor/schroefmachine (kl 8-01; 15-09).

13 *Recht van voorrang als bedoeld in artikel 4 van het verdrag van Parijs tot bescherming van de Industriële Eigendom*

Etats-Unis d'Amérique, dd. 16 08 2001, no. 29/146,835, WATSON James B.

18 *Dagtekening van de aanvraag van de vernieuwing*  
18.01.2012

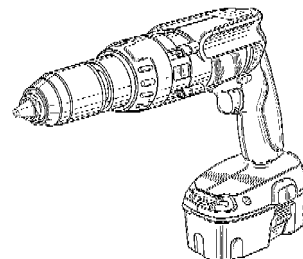

Fig. 1

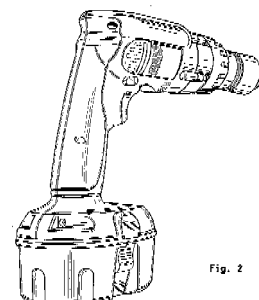

Fig. 2

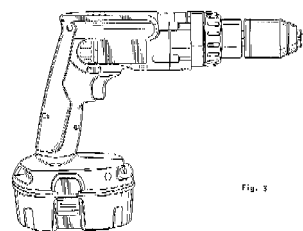

Fig. 3

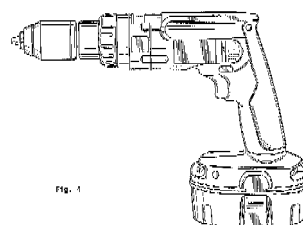

Fig. 4

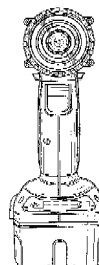

Fig. 5



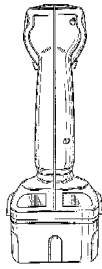

Fig. 6

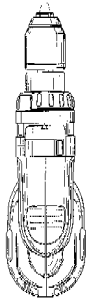

Fig. 7

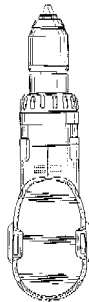

Fig. 8

13 *Recht van voorrang als bedoeld in artikel 4 van het verdrag van Parijs tot bescherming van de Industriële Eigendom*

Etats-Unis d'Amérique, dd. 16 08 2001, no. 29/146,836, WATSON James B.

18 *Dagtekening van de aanvraag van de vernieuwing*

18.01.2012

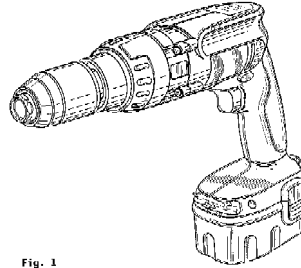

Fig. 1

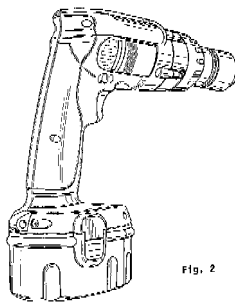

Fig. 2

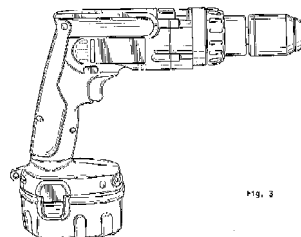

Fig. 3

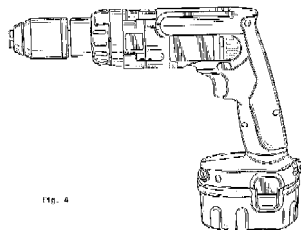

Fig. 4

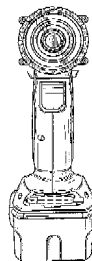

Fig. 5

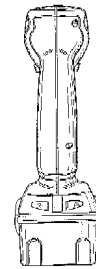

Fig. 6

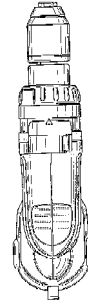

Fig. 7

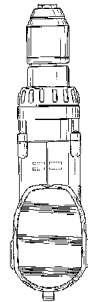

Fig. 8

01 *Inschrijvingsnummer*  
**34726-05**

*Nummer en dagtekening (dag en uur) van het depot*

79190-05 15.02.2002, 10.00

02 *Vervaldatum*  
15.02.2017

03 *Naam van de deposant*  
Black & Decker, Inc.,  
Delaware corporation

04 *Adres (straat en nummer) van de deposant*  
1423 Kirkwood Highway

05 *Postcode, plaats en land van de deposant*  
Newark, DE 19711,  
Ver.St.v.Am

06 *Naam en adres van de gemachtigde of vermelding van het correspondentie-adres van de deposant*

Algemeen Octrooi- en Merkenbureau  
John F. Kennedylaan 2  
5612 AB Eindhoven  
Nederland.

08 *Afbeelding van de tekening of het model*  
ZIE AFBEELDING(EN)

11 *Vermelding van het voortbrengsel gevolgd door de aanduiding van de klasse(n) en onderklasse(n)*

Boor/schroefmachine (kl 8-01; 15-09).

01 *Inschrijvingsnummer*  
**34726-06**

*Nummer en dagtekening (dag en uur) van het depot*

79190-06 15.02.2002, 10.00

02 *Vervaldatum*  
15.02.2017

03 *Naam van de deposant*  
Black & Decker, Inc.,  
Delaware corporation

04 *Adres (straat en nummer) van de deposant*  
1423 Kirkwood Highway

05 *Postcode, plaats en land van de deposant*  
Newark, DE 19711,  
Ver.St.v.Am

06 *Naam en adres van de gemachtigde of vermelding van het correspondentie-adres van de deposant*

Algemeen Octrooi- en Merkenbureau  
John F. Kennedylaan 2  
5612 AB Eindhoven  
Nederland.

08 *Afbeelding van de tekening of het model*  
ZIE AFBEELDING(EN)

11 *Vermelding van het voortbrengsel gevolgd door de aanduiding van de klasse(n) en onderklasse(n)*

Boor/schroefmachine (kl 8-01; 15-09).

13 *Recht van voorrang als bedoeld in artikel 4 van het verdrag van Parijs tot bescherming van de Industriële Eigendom*

Etats-Unis d'Amérique, dd. 16 08 2001, no. 29/146,836, WATSON James B.

18 *Dagtekening van de aanvraag van de vernieuwing*

18.01.2012

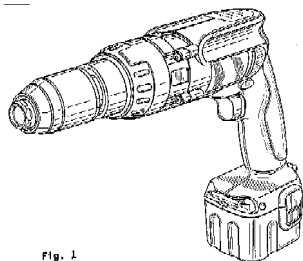

Fig. 1

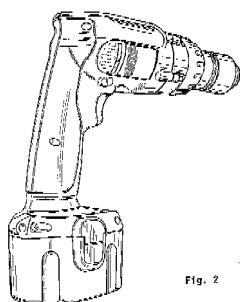

Fig. 2

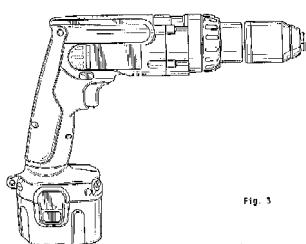

Fig. 3

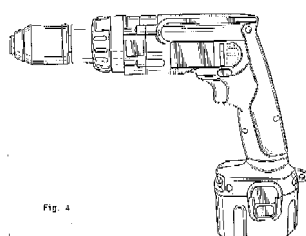

Fig. 4

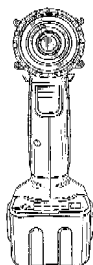

Fig. 5



Fig. 6

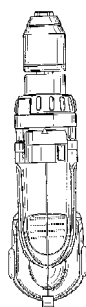

Fig. 7

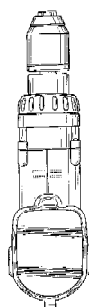

Fig. 8

01 *Numéro d'enregistrement*  
**34853-00**

*Numéro, date et heure du dépôt*  
79198-00 19.02.2002, 14.00

02 *Date d'échéance*  
19.02.2017

03 *Nom du déposant*  
CANON KABUSHIKI KAISHA

04 *Adresse (rue et numéro) du déposant*  
30-2, 3-chome, Shimomaruko

05 *Code postal, localité et pays du déposant*  
Ohta-ku - Tokyo,  
Japon

06 *Nom et adresse du mandataire ou indication de l'adresse postale du déposant*  
OFFICE PARETTE (FRED MAES)  
Avenue Gabrielle Petit 2  
B-7940 Brugelette  
Belgique.

08 *Reproduction du dessin ou modèle*  
VOIR REPRODUCTION(S)

11 *Indication du produit suivi de la (des) classe(s) et de la (des) sous-classe(s)*  
Cartouche d'encre pour photocopieur  
(cl 16-03).

13 *Droit de priorité visé à l'article 4 de la Convention de Paris pour la protection de la Propriété Industrielle*

Japon, le 23 08 2001, no. 2001-024632, CANON KABUSHIKI KAISHA.

14 *Indication du nom du véritable créateur du dessin ou modèle*

AKIHISA Shiozaki; TOSHIFUMI Itabashi; KATSUYA Murakami

18 *Date de réception de la requête du renouvellement*

02.01.2012



FIG. 1



FIG. 2



FIG. 3

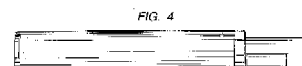
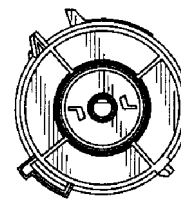

FIG. 4

**FIG. 5**



**FIG. 6**

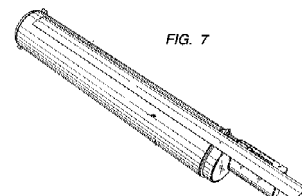
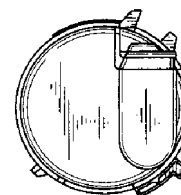

FIG. 7

01 *Inschrijvingsnummer*  
**34932-01**

*Nummer en dagtekening (dag en uur) van het depot*

79236-01 04.03.2002, 11.20

02 *Vervaldatum*

04.03.2017

- 03 *Naam van de deposant*  
Apple Inc.,  
California corporation
- 04 *Adres (straat en nummer) van de deposant*  
1 Infinite Loop, M/S 3-PAT
- 05 *Postcode, plaats en land van de deposant*  
Cupertino, California 95014,  
Ver.St.v.Am
- 06 *Naam en adres van de gemachtigde of vermelding van het correspondentie-adres van de deposant*  
OFFICE PARETTE (FRED MAES)  
Avenue Gabrielle Petit 2  
B-7940 Brugelette  
België.
- 08 *Afbeelding van de tekening of het model*  
ZIE AFBEELDING(EN)
- 11 *Vermelding van het voortbrengsel gevolgd door de aanduiding van de klasse(n) en onderklasse(n)*  
Computer (kl 14-02).
- 13 *Recht van voorrang als bedoeld in artikel 4 van het verdrag van Parijs tot bescherming van de Industriële Eigendom*  
Ver.St.v.Am., dd. 08 11 2001, nr. 29/152.885, JOBS Steven P.; ANDRE Bartley K.; HILLMAN Michael D.; TSAI Frank; MCBROOM Michael D.; MCBROOM Daniel L.; SUDDERTH Brian T.; BRIGHAM Arthur S.; JENSEN Joel F.; BROWNELL, JR. Robert B.; KIM Sung; MCDONALD Anwyl M.; MEAD JR. Russell C.; MEUNIoT Arturo; BELTRAN Jesus; IVE Jonathan; STRINGER Christopher J.
- 14 *Vermelding van de naam van de werkelijke ontwerper van de tekening*  
JOBS Steven P.; ANDRE Bartley K.; HILLMAN Michael D.; TSAI Frank; MCBROOM Michael D.; MCBROOM Daniel L.; SUDDERTH Brian T.; BRIGHAM Arthur S.; JENSEN Joel F.; BROWNELL JR. Robert B.; KIM Sung; MCDONALD Anwyl M.; MEAD JR. Russell C.; MEUNIoT Arturo; BELTRAN Jesus; IVE Jonathan; STRINGER Christopher J.
- 18 *Dagtekening van de aanvraag van de vernieuwing*  
09.01.2012

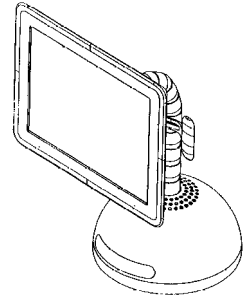
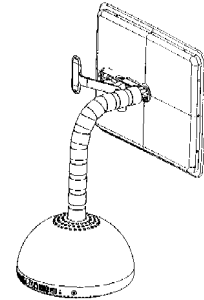
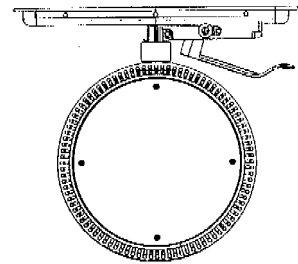
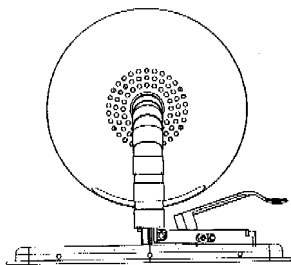
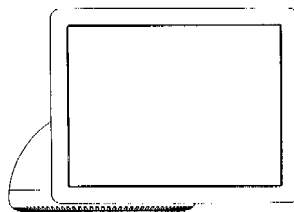
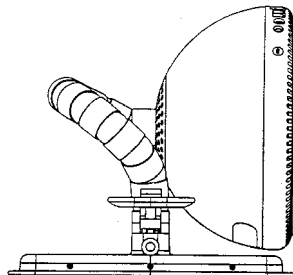
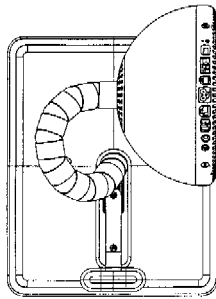
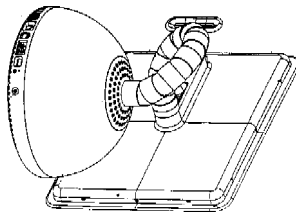
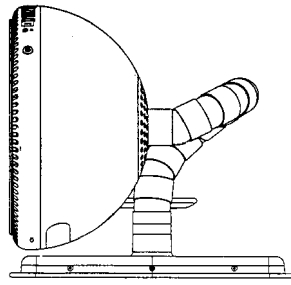
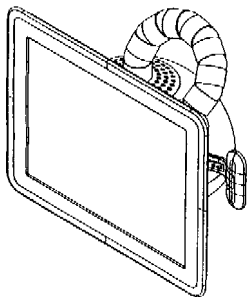

- 01 *Inschrijvingsnummer*  
**34932-02**

*Nummer en dagtekening (dag en uur) van het depot*

79236-02 04.03.2002, 11.20

- 02 *Vervaldatum*  
04.03.2017
- 03 *Naam van de deposant*  
Apple Inc.,  
California corporation
- 04 *Adres (straat en nummer) van de deposant*  
1 Infinite Loop, M/S 3-PAT
- 05 *Postcode, plaats en land van de deposant*  
Cupertino, California 95014,  
Ver.St.v.Am
- 06 *Naam en adres van de gemachtigde of vermelding van het correspondentie-adres van de deposant*  
OFFICE PARETTE (FRED MAES)  
Avenue Gabrielle Petit 2  
B-7940 Brugelette  
België.
- 08 *Afbeelding van de tekening of het model*  
ZIE AFBEELDING(EN)
- 11 *Vermelding van het voortbrengsel gevolgd door de aanduiding van de klasse(n) en onderklasse(n)*  
Computer (kl 14-02).

- 13 *Recht van voorrang als bedoeld in artikel 4 van het verdrag van Parijs tot bescherming van de Industriële Eigendom*

Ver.St.v.Am., dd. 08 11 2001, nr. 29/152.885, JOBS Steven P.; ANDRE Bartley K.; HILLMAN Michael D.; TSAI Frank; MCBROOM Michael D.; MCBROOM Daniel L.; SUDDERTH Brian T.; BRIGHAM Arthur S.; JENSEN Joel F.; BROWNELL JR. Robert B.; KIM Sung; MCDONALD Anwyl M.; MEAD JR. Russell C.; MEUNIOT Arturo; BELTRAN Jesus; IVE Jonathan; STRINGER Christopher J.

- 14 *Vermelding van de naam van de werkelijke ontwerper van de tekening*

JOBS Steven P.; ANDRE Bartley K.; HILLMAN Michael D.; TSAI Frank; MCBROOM Michael D.; MCBROOM Daniel L.; SUDDERTH Brian T.; BRIGHAM Arthur S.; JENSEN Joel F.; BROWNELL JR. Robert B.; KIM Sung; MCDONALD Anwyl M.; MEAD JR. Russell C.; MEUNIOT Arturo; BELTRAN Jesus; IVE Jonathan; STRINGER Christopher J.

- 18 *Dagtekening van de aanvraag van de vernieuwing*

09.01.2012

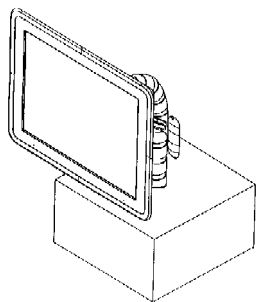
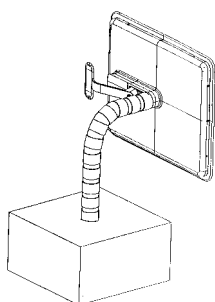

- 01 *Inschrijvingsnummer*

**34932-03**

*Nummer en dagtekening (dag en uur) van het depot*

79236-03 04.03.2002, 11.20

- 02 *Vervaldatum*

04.03.2017

- 03 *Naam van de deposant*

Apple Inc.,  
California corporation

- 04 *Adres (straat en nummer) van de deposant*

1 Infinite Loop, M/S 3-PAT

- 05 *Postcode, plaats en land van de deposant*

Cupertino, California 95014,  
Ver.St.v.Am

- 06 *Naam en adres van de gemachtigde of vermelding van het correspondentie-adres van de deposant*

OFFICE PARETTE (FRED MAES)  
Avenue Gabrielle Petit 2  
B-7940 Brugelette  
België.

- 08 *Afbeelding van de tekening of het model*

ZIE AFBEELDING(EN)

- 11 *Vermelding van het voortbrengsel gevolgd door de aanduiding van de klasse(n) en onderklasse(n)*

Computer (kl 14-02).

- 13 *Recht van voorrang als bedoeld in artikel 4 van het verdrag van Parijs tot bescherming van de Industriële Eigendom*

Ver.St.v.Am., dd. 08 11 2001, nr. 29/152.885, JOBS Steven P.; ANDRE Bartley K.; HILLMAN Michael D.; TSAI Frank; MCBROOM Michael D.; MCBROOM Daniel L.; SUDDERTH Brian T.; BRIGHAM Arthur S.; JENSEN Joel F.; BROWNELL JR. Robert B.; KIM Sung; MCDONALD Anwyl M.; MEAD JR. Russell C.; MEUNIOT Arturo; BELTRAN Jesus; IVE Jonathan; STRINGER Christopher J.

- 14 *Vermelding van de naam van de werkelijke ontwerper van de tekening*

JOBS Steven P.; ANDRE Bartley K.; HILLMAN Michael D.; TSAI Frank; MCBROOM Michael D.; MCBROOM Daniel L.; SUDDERTH Brian T.; BRIGHAM Arthur S.; JENSEN Joel F.; BROWNELL JR. Robert B.; KIM Sung; MCDONALD Anwyl M.; MEAD JR. Russell C.; MEUNIOT Arturo; BELTRAN Jesus; IVE Jonathan; STRINGER Christopher J.

- 18 *Dagtekening van de aanvraag van de vernieuwing*

09.01.2012

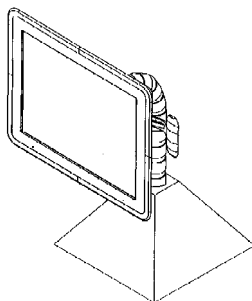
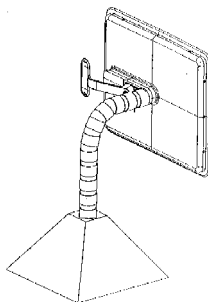

- 01 *Inschrijvingsnummer*

**34932-04**

*Nummer en dagtekening (dag en uur) van het depot*

79236-04 04.03.2002, 11.20

- 02 *Vervaldatum*

04.03.2017

- 03 *Naam van de deposant*

Apple Inc.,  
California corporation

- 04 *Adres (straat en nummer) van de deposant*

1 Infinite Loop, M/S 3-PAT

- 05 *Postcode, plaats en land van de deposant*

Cupertino, California 95014,  
Ver.St.v.Am

- 06 *Naam en adres van de gemachtigde of vermelding van het correspondentie-adres van de deposant*

OFFICE PARETTE (FRED MAES)  
Avenue Gabrielle Petit 2  
B-7940 Brugelette  
België.

- 08 *Afbeelding van de tekening of het model*

ZIE AFBEELDING(EN)

- 11 *Vermelding van het voortbrengsel gevolgd door de aanduiding van de klasse(n) en onderklasse(n)*

Computer (kl 14-02).

- 13 *Recht van voorrang als bedoeld in artikel 4 van het verdrag van Parijs tot bescherming van de Industriële Eigendom*

Ver.St.v.Am., dd. 08 11 2001, nr. 29/152.885, JOBS Steven P.; BARTLEY Andre K.; HILLMAN Michael D.; TSAI Frank; MCBROOM Michael D.; MCBROOM Daniel L.; SUDDERTH Brian T.; BRIGHAM Arthur S.; JENSEN Joel F.; BROWNELL JR. Robert B.; KIM Sung; MCDONALD Anwyl M.; MEAD JR. Russell C.; MEUNIOT Arturo; BELTRAN Jesus; IVE Jonathan; STRINGER Christopher J.

- 14 *Vermelding van de naam van de werkelijke ontwerper van de tekening*

JOBS Steven P.; BARTLEY Andre K.; HILLMAN Michael D.; TSAI Frank; MCBROOM Michael D.; MCBROOM Daniel L.; SUDDERTH Brian T.; BRIGHAM Arthur S.; JENSEN Joel F.; BROWNELL JR. Robert B.; KIM Sung; MCDONALD Anwyl M.; MEAD JR. Russell C.; MEUNIOT Arturo; BELTRAN Jesus; IVE Jonathan; STRINGER Christopher J.

- 18 *Dagtekening van de aanvraag van de vernieuwing*

09.01.2012

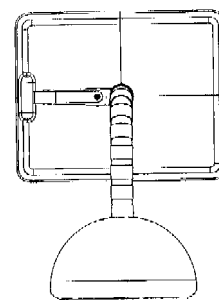

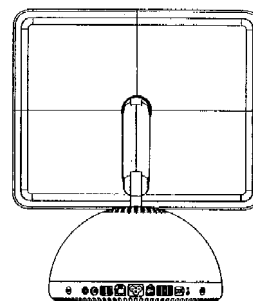
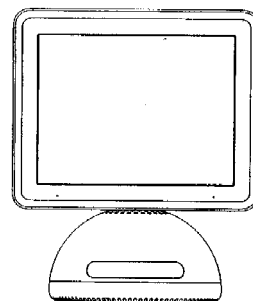
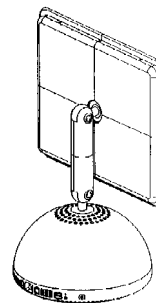
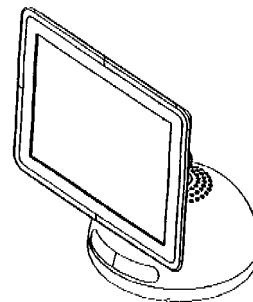
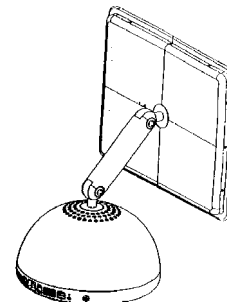
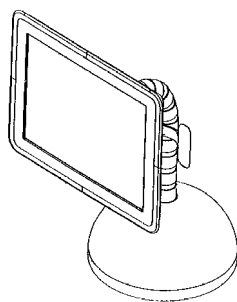
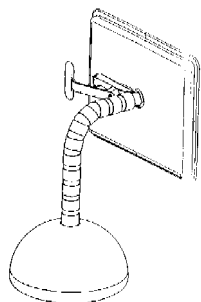
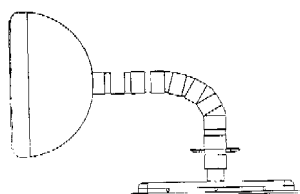
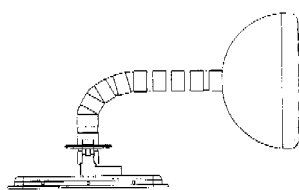
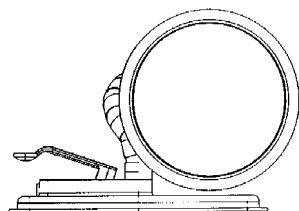
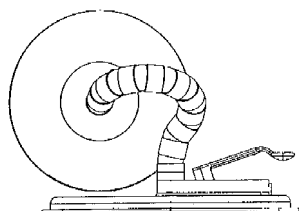
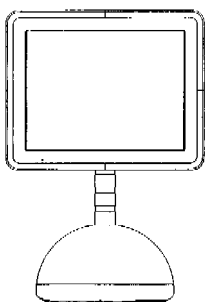

01 *Inschrijvingsnummer*

**34933-01**

*Nummer en dagtekening (dag en uur) van het depot*

79237-01 04.03.2002, 11.20

02 *Vervaldatum*

04.03.2017

03 *Naam van de deposant*

Apple Inc.,  
California corporation

04 *Adres (straat en nummer) van de deposant*

1 Infinite Loop, M/S 3-PAT

05 *Postcode, plaats en land van de deposant*

Cupertino, California 95014,  
Ver.St.v.Am

06 *Naam en adres van de gemachtigde of vermelding van het correspondentie-adres van de deposant*

OFFICE PARETTE (FRED MAES)  
Avenue Gabrielle Petit 2  
B-7940 Brugelette  
België.

08 *Afbeelding van de tekening of het model*

ZIE AFBEELDING(EN)

11 *Vermelding van het voortbrengsel gevolgd door de aanduiding van de klasse(n) en onderklasse(n)*

Computer (kl 14-02).

13 *Recht van voorrang als bedoeld in artikel 4 van het verdrag van Parijs tot bescherming van de Industriële Eigendom*

Ver.St.v.Am., dd. 08 11 2001, nr. 29/  
153.043, JOBS Steven P.; ANDRE  
Bartley K.; HILLMAN Michael D.;  
TSAI Frank; MCBROOM Michael D.;  
MCBROOM Daniel L.; SUDDERTH  
Brian T.; BRIGHAM Arthur S.; JEN-  
SEN Joel F.; BROWNELL JR. Robert  
B.; KIM Sung; MCDONALD Anwyl  
M.; MEAD JR. Russell C.; MEUNOT  
Arturo; BELTRAN Jesus; IVE Jona-  
than; STRINGER Christopher J.

14 *Vermelding van de naam van de werkelijke ontwerper van de tekening*

JOBS Steven P.; ANDRE Bartley K.;  
HILLMAN Michael D.; TSAI Frank;  
MCBROOM Michael D.; MCBROOM  
Daniel L.; SUDDERTH Brian T.;  
BRIGHAM Arthur S.; JENSEN Joel F.;  
BROWNELL JR. Robert B.; KIM  
Sung; MCDONALD Anwyl M.;  
MEAD JR. Russell C.; MEUNOT  
Arturo; BELTRAN Jesus; IVE  
Jonathan; STRINGER Christopher J.

18 *Dagtekening van de aanvraag van de vernieuwing*

09.01.2012

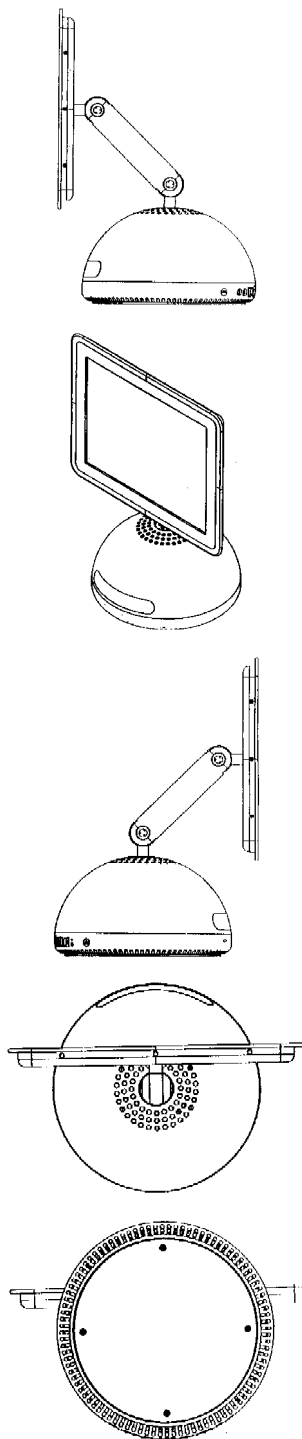

01 *Inschrijvingsnummer*  
**34933-02**

*Nummer en dagtekening (dag en uur) van het depot*  
79237-02 04.03.2002 , 11.20

02 *Vervaldatum*  
04.03.2017

03 *Naam van de deposant*  
Apple Inc.,  
California corporation

- 04 *Adres (straat en nummer) van de deposant*  
1 Infinite Loop, M/S 3-PAT
- 05 *Postcode, plaats en land van de deposant*  
Cupertino, California 95014,  
Ver.St.v.Am
- 06 *Naam en adres van de gemachtigde of vermelding van het correspondentie-adres van de deposant*  
OFFICE PARETTE (FRED MAES)  
Avenue Gabrielle Petit 2  
B-7940 Brugelette  
België.
- 08 *Afbeelding van de tekening of het model*  
ZIE AFBEELDING(EN)
- 11 *Vermelding van het voortbrengsel gevolgd door de aanduiding van de klasse(n) en onderklasse(n)*  
Computer (kl 14-02).
- 13 *Recht van voorrang als bedoeld in artikel 4 van het verdrag van Parijs tot bescherming van de Industriële Eigendom*  
Ver.St.v.Am., dd. 08 11 2001, nr. 29/152,043, JOBS Steven P.; ANDRE Bartley K.; HILLMAN Michael D.; TSAI Frank; MCBROOM Michael D.; MCBROOM Daniel L.; SUDDERTH Brian T.; BRIGHAM Arthur S.; JENSEN Joel F.; BROWNELL JR. Robert B.; KIM Sung; MCDONALD Anwyl M.; MEAD JR. Russell C.; MEUNIOT Arturo; BELTRAN Jesus; IVE Jonathan; STRINGER Christopher J.
- 14 *Vermelding van de naam van de werkelijke ontwerper van de tekening*  
JOBS Steven P.; ANDRE Bartley K.; HILLMAN Michael D.; TSAI Frank; MCBROOM Michael D.; MCBROOM Daniel L.; SUDDERTH Brian T.; BRIGHAM Arthur S.; JENSEN Joel F.; BROWNELL JR. Robert B.; KIM Sung; MCDONALD Anwyl M.; MEAD JR. Russell C.; MEUNIOT Arturo; BELTRAN Jesus; IVE Jonathan; STRINGER Christopher J.
- 18 *Dagtekening van de aanvraag van de vernieuwing*  
09.01.2012

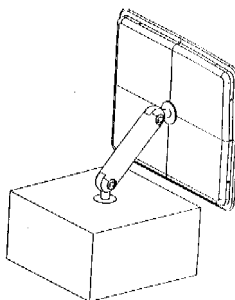
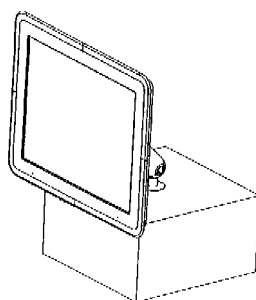

- 01 *Inschrijvingsnummer*  
**34933-03**
- Nummer en dagtekening (dag en uur) van het depot*  
79237-03 04.03.2002 , 11.20
- 02 *Vervaldatum*  
04.03.2017
- 03 *Naam van de deposant*  
Apple Inc.,  
California corporation
- 04 *Adres (straat en nummer) van de deposant*  
1 Infinite Loop, M/S 3-PAT
- 05 *Postcode, plaats en land van de deposant*  
Cupertino, California 95014,  
Ver.St.v.Am
- 06 *Naam en adres van de gemachtigde of vermelding van het correspondentie-adres van de deposant*  
OFFICE PARETTE (FRED MAES)  
Avenue Gabrielle Petit 2  
B-7940 Brugelette  
België.
- 08 *Afbeelding van de tekening of het model*  
ZIE AFBEELDING(EN)
- 11 *Vermelding van het voortbrengsel gevolgd door de aanduiding van de klasse(n) en onderklasse(n)*  
Computer (kl 14-02).
- 13 *Recht van voorrang als bedoeld in artikel 4 van het verdrag van Parijs tot bescherming van de Industriële Eigendom*  
Ver.St.v.Am., dd. 08 11 2001, nr. 29/152,043, JOBS Steven P.; ANDRE Bartley K.; HILLMAN Michael D.; TSAI Frank; MCBROOM Michael D.; MCBROOM Daniel L.; SUDDERTH Brian T.; BRIGHAM Arthur S.; JENSEN Joel F.; BROWNELL JR. Robert B.; KIM Sung; MCDONALD Anwyl M.; MEAD JR. Russell C.; MEUNIOT Arturo; BELTRAN Jesus; IVE Jonathan; STRINGER Christopher J.
- 14 *Vermelding van de naam van de werkelijke ontwerper van de tekening*  
JOBS Steven P.; ANDRE Bartley K.; HILLMAN Michael D.; TSAI Frank; MCBROOM Michael D.; MCBROOM Daniel L.; SUDDERTH Brian T.; BRIGHAM Arthur S.; JENSEN Joel F.; BROWNELL JR. Robert B.; KIM Sung; MCDONALD Anwyl M.; MEAD JR. Russell C.; MEUNIOT Arturo; BELTRAN Jesus; IVE Jonathan; STRINGER Christopher J.
- 18 *Dagtekening van de aanvraag van de vernieuwing*  
09.01.2012

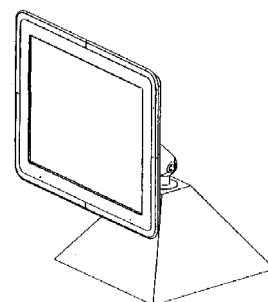

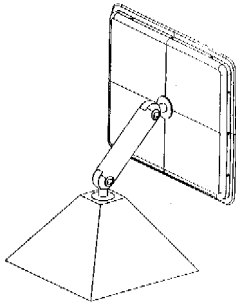
01 *Inschrijvingsnummer***34933-04***Nummer en dagtekening (dag en uur) van het depot*

79237-04 04.03.2002 , 11.20

02 *Vervaldatum*

04.03.2017

03 *Naam van de deposant*Apple Inc.,  
California corporation04 *Adres (straat en nummer) van de deposant*

1 Infinite Loop, M/S 3-PAT

05 *Postcode, plaats en land van de deposant*Cupertino, California 95014,  
Ver.St.v.Am06 *Naam en adres van de gemachtigde of vermelding van het correspondentie-adres van de deposant*OFFICE PARETTE (FRED MAES)  
Avenue Gabrielle Petit 2  
B-7940 Brugelette  
België.08 *Afbeelding van de tekening of het model*  
ZIE AFBEELDING(EN)11 *Vermelding van het voortbrengsel gevolgd door de aanduiding van de klasse(n) en onderklasse(n)*

Computer (kl 14-02).

13 *Recht van voorrang als bedoeld in artikel 4 van het verdrag van Parijs tot bescherming van de Industriële Eigendom*

Ver.St.v.Am., dd. 08 11 2001, nr. 29/152.043, JOBS Steven P.; ANDRE Bartley K.; HILLMAN Michael D.; TSAI Frank; MCBROOM Michael D.; MCBROOM Daniel L.; SUDDERTH Brian T.; BRIGHAM Arthur S.; JENSEN Joel F.; BROWNELL JR. Robert B.; KIM Sung; MCDONALD Anwyl M.; MEAD JR. Russell C.; MEUNIOT Arturo; BELTRAN Jesus; IVE Jonathan; STRINGER Christopher J.

14 *Vermelding van de naam van de werkelijke ontwerper van de tekening*

JOBS Steven P.; ANDRE Bartley K.; HILLMAN Michael D.; TSAI Frank; MCBROOM Michael D.; MCBROOM Daniel L.; SUDDERTH Brian T.; BRIGHAM Arthur S.; JENSEN Joel F.; BROWNELL JR. Robert B.; KIM Sung; MCDONALD Anwyl M.; MEAD JR. Russell C.; MEUNIOT Arturo; BELTRAN Jesus; IVE Jonathan; STRINGER Christopher J.

18 *Dagtekening van de aanvraag van de vernieuwing*

09.01.2012

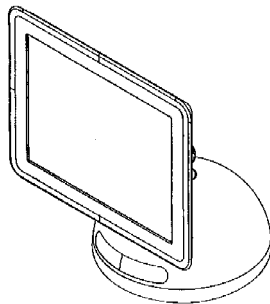
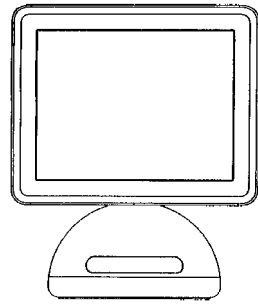
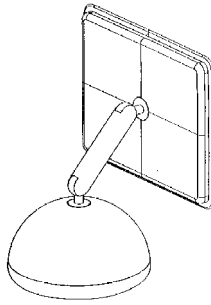
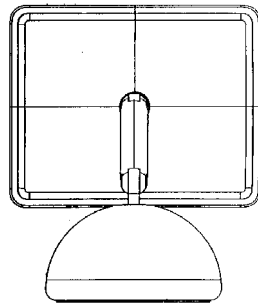
01 *Inschrijvingsnummer***34933-05***Nummer en dagtekening (dag en uur) van het depot*

79237-05 04.03.2002 , 11.20

02 *Vervaldatum*

04.03.2017

03 *Naam van de deposant*Apple Inc.,  
California corporation04 *Adres (straat en nummer) van de deposant*

1 Infinite Loop, M/S 3-PAT

05 *Postcode, plaats en land van de deposant*Cupertino, California 95014,  
Ver.St.v.Am06 *Naam en adres van de gemachtigde of vermelding van het correspondentie-adres van de deposant*OFFICE PARETTE (FRED MAES)  
Avenue Gabrielle Petit 2  
B-7940 Brugelette  
België.08 *Afbeelding van de tekening of het model*  
ZIE AFBEELDING(EN)11 *Vermelding van het voortbrengsel gevolgd door de aanduiding van de klasse(n) en onderklasse(n)*

Computer (kl 14-02).

13 *Recht van voorrang als bedoeld in artikel 4 van het verdrag van Parijs tot bescherming van de Industriële Eigendom*

Ver.St.v.Am., dd. 08 11 2001, nr. 29/152.043, JOBS Steven P.; ANDRE Bartley K.; HILLMAN Michael D.; TSAI Frank; MCBROOM Michael D.; MCBROOM Daniel L.; SUDDERTH Brian T.; BRIGHAM Arthur S.; JENSEN Joel F.; BROWNELL JR. Robert B.; KIM Sung; MCDONALD Anwyl M.; MEAD JR. Russell C.; MEUNIOT Arturo; BELTRAN Jesus; IVE Jonathan; STRINGER Christopher J.

14 *Vermelding van de naam van de werkelijke ontwerper van de tekening*

JOBS Steven P.; ANDRE Bartley K.; HILLMAN Michael D.; TSAI Frank; MCBROOM Michael D.; MCBROOM Daniel L.; SUDDERTH Brian T.; BRIGHAM Arthur S.; JENSEN Joel F.; BROWNELL JR. Robert B.; KIM Sung; MCDONALD Anwyl M.; MEAD JR. Russell C.; MEUNIOT Arturo; BELTRAN Jesus; IVE Jonathan; STRINGER Christopher J.

18 *Dagtekening van de aanvraag van de vernieuwing*

09.01.2012

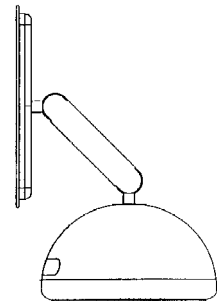
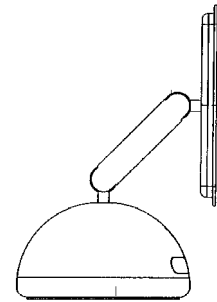

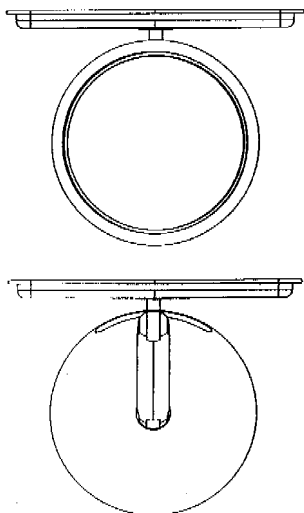

01 *Inschrijvingsnummer*  
**34934-01**

*Nummer en dagtekening (dag en uur) van het depot*

79238-01 04.03.2002 , 11.20

02 *Vervaldatum*  
04.03.2017

03 *Naam van de deposant*  
Apple Inc.,  
California corporation

04 *Adres (straat en nummer) van de deposant*  
1 Infinite Loop, M/S 3-PAT

05 *Postcode, plaats en land van de deposant*  
Cupertino, California 95014,  
Ver.St.v.Am

06 *Naam en adres van de gemachtigde of vermelding van het correspondentie-adres van de deposant*

OFFICE PARETTE (FRED MAES)  
Avenue Gabrielle Petit 2  
B-7940 Brugelette  
België.

08 *Afbeelding van de tekening of het model*  
ZIE AFBEELDING(EN)

11 *Vermelding van het voortbrengsel gevolgd door de aanduiding van de klasse(n) en onderklasse(n)*  
Computer (kl 14-02).

13 *Recht van voorrang als bedoeld in artikel 4 van het verdrag van Parijs tot bescherming van de Industriële Eigendom*

Ver.St.v.Am., dd. 08 11 2001, nr. 29/152,044, JOBS Steven P.; ANDRE Bartley K.; HILLMAN Michael D.; TSAI Frank; MCBROOM Michael D.; MCBROOM Daniel L.; SUDDERTH Brian T.; BRIGHAM Arthur S.; JENSEN Joel F.; BROWNELL JR. Robert B.; KIM Sung; MCDONALD Anwyl M.; MEAD JR. Russell C.; MEUNIoT Arturo; BELTRAN Jesus; IVE Jonathan; STRINGER Christopher J.

14 *Vermelding van de naam van de werkelijke ontwerper van de tekening*

JOBS Steven P.; ANDRE Bartley K.; HILLMAN Michael D.; TSAI Frank; MCBROOM Michael D.; MCBROOM Daniel L.; SUDDERTH Brian T.; BRIGHAM Arthur S.; JENSEN Joel F.;

BROWNELL JR. Robert B.; KIM Sung; MCDONALD Anwyl M.; MEAD JR. Russell C.; MEUNIoT Arturo; BELTRAN Jesus; IVE Jonathan; STRINGER Christopher J.

18 *Dagtekening van de aanvraag van de vernieuwing*  
09.01.2012

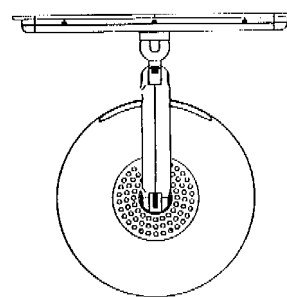
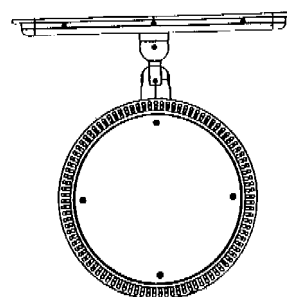
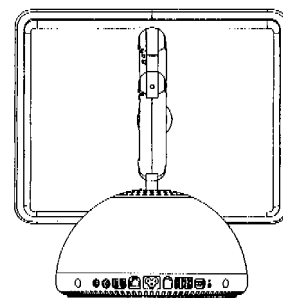
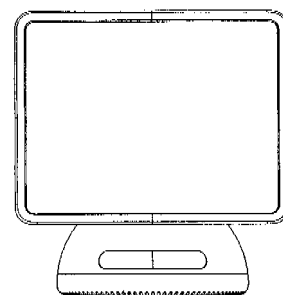
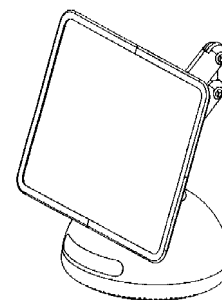
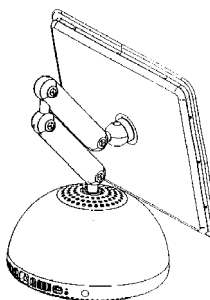
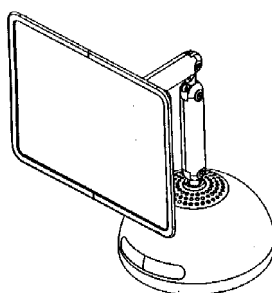
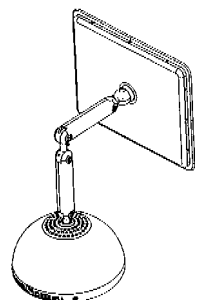
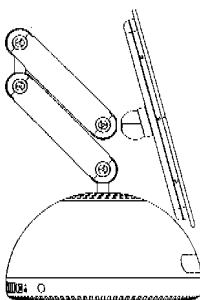
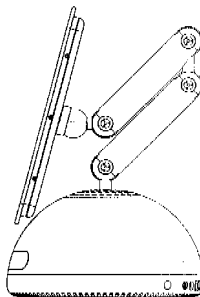

01 *Inschrijvingsnummer*  
**34934-02**

*Nummer en dagtekening (dag en uur) van het depot*

79238-02 04.03.2002 , 11.20



- 02 *Vervaldatum*  
04.03.2017
- 03 *Naam van de deposant*  
Apple Inc.,  
California corporation
- 04 *Adres (straat en nummer) van de deposant*  
1 Infinite Loop, M/S 3-PAT
- 05 *Postcode, plaats en land van de deposant*  
Cupertino, California 95014,  
Ver.St.v.Am
- 06 *Naam en adres van de gemachtigde of vermelding van het correspondentie-adres van de deposant*  
OFFICE PARETTE (FRED MAES)  
Avenue Gabrielle Petit 2  
B-7940 Brugelette  
België.
- 08 *Afbeelding van de tekening of het model*  
ZIE AFBEELDING(EN)
- 11 *Vermelding van het voortbrengsel gevolgd door de aanduiding van de klasse(n) en onderklasse(n)*  
Computer (kl 14-02).
- 13 *Recht van voorrang als bedoeld in artikel 4 van het verdrag van Parijs tot bescherming van de Industriële Eigendom*  
Ver.St.v.Am., dd. 08 11 2001, nr. 29/152,044, JOBS Steven P.; ANDRE Bartley K.; HILLMAN Michael D.; TSAI Frank; MCBROOM Michael D.; MCBROOM Daniel L.; SUDDERTH Brian T.; BRIGHAM Arthur S.; JENSEN Joel F.; BROWNELL JR Robert B.; KIM Sung; MCDONALD Anwyl M.; MEAD JR. Russell C.; MEUNIOT Arturo; BELTRAN Jesus; IVE Jonathan; STRINGER Christopher J.
- 14 *Vermelding van de naam van de werkelijke ontwerper van de tekening*  
JOBS Steven P.; ANDRE Bartley K.; HILLMAN Michael D.; TSAI Frank; MCBROOM Michael D.; MCBROOM Daniel L.; SUDDERTH Brian T.; BRIGHAM Arthur S.; JENSEN Joel F.; BROWNELL JR. Robert B.; KIM Sung; MCDONALD Anwyl M.; MEAD JR. Russell C.; MEUNIOT Arturo; BELTRAN Jesus; IVE Jonathan; STRINGER Christopher J.
- 18 *Dagtekening van de aanvraag van de vernieuwing*  
09.01.2012

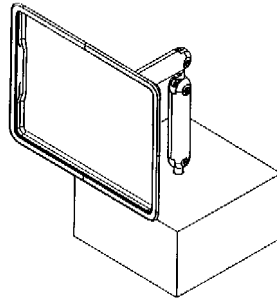
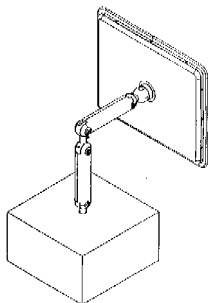

- 01 *Inschrijvingsnummer*  
**34934-03**  
*Nummer en dagtekening (dag en uur) van het depot*  
79238-03 04.03.2002 , 11.20
- 02 *Vervaldatum*  
04.03.2017
- 03 *Naam van de deposant*  
Apple Inc.,  
California corporation
- 04 *Adres (straat en nummer) van de deposant*  
1 Infinite Loop, M/S 3-PAT
- 05 *Postcode, plaats en land van de deposant*  
Cupertino, California 95014,  
Ver.St.v.Am
- 06 *Naam en adres van de gemachtigde of vermelding van het correspondentie-adres van de deposant*  
OFFICE PARETTE (FRED MAES)  
Avenue Gabrielle Petit 2  
B-7940 Brugelette  
België.
- 08 *Afbeelding van de tekening of het model*  
ZIE AFBEELDING(EN)
- 11 *Vermelding van het voortbrengsel gevolgd door de aanduiding van de klasse(n) en onderklasse(n)*  
Computer (kl 14-02).
- 13 *Recht van voorrang als bedoeld in artikel 4 van het verdrag van Parijs tot bescherming van de Industriële Eigendom*  
Ver.St.v.Am., dd. 08 11 2001, nr. 29/152,044, JOBS Steven P.; ANDRE Bartley K.; HILLMAN Michael D.; TSAI Frank; MCBROOM Michael D.; MCBROOM Daniel L.; SUDDERTH Brian T.; BRIGHAM Arthur S.; JENSEN Joel F.; BROWNELL JR. Robert B.; KIM Sung; MCDONALD Anwyl M.; MEAD JR. Russell C.; MEUNIOT Arturo; BELTRAN Jesus; IVE Jonathan; STRINGER Christopher J.
- 14 *Vermelding van de naam van de werkelijke ontwerper van de tekening*  
JOBS Steven P.; ANDRE Bartley K.; HILLMAN Michael D.; TSAI Frank; MCBROOM Michael D.; MCBROOM Daniel L.; SUDDERTH Brian T.; BRIGHAM Arthur S.; JENSEN Joel F.; BROWNELL JR. Robert B.; KIM Sung; MCDONALD Anwyl M.; MEAD JR. Russell C.; MEUNIOT Arturo; BELTRAN Jesus; IVE Jonathan; STRINGER Christopher J.
- 18 *Dagtekening van de aanvraag van de vernieuwing*  
09.01.2012

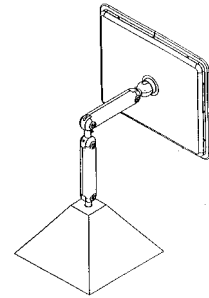
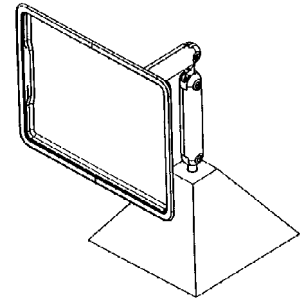

- 01 *Inschrijvingsnummer*  
**34934-04**  
*Nummer en dagtekening (dag en uur) van het depot*  
79238-04 04.03.2002 , 11.20
- 02 *Vervaldatum*  
04.03.2017
- 03 *Naam van de deposant*  
Apple Inc.,  
California corporation
- 04 *Adres (straat en nummer) van de deposant*  
1 Infinite Loop, M/S 3-PAT
- 05 *Postcode, plaats en land van de deposant*  
Cupertino, California 95014,  
Ver.St.v.Am
- 06 *Naam en adres van de gemachtigde of vermelding van het correspondentie-adres van de deposant*  
OFFICE PARETTE (FRED MAES)  
Avenue Gabrielle Petit 2  
B-7940 Brugelette  
België.
- 08 *Afbeelding van de tekening of het model*  
ZIE AFBEELDING(EN)
- 11 *Vermelding van het voortbrengsel gevolgd door de aanduiding van de klasse(n) en onderklasse(n)*  
Computer (kl 14-02).
- 13 *Recht van voorrang als bedoeld in artikel 4 van het verdrag van Parijs tot bescherming van de Industriële Eigendom*  
Ver.St.v.Am., dd. 08 11 2001, nr. 29/152,044, JOBS Steven P.; ANDRE Bartley K.; HILLMAN Michael D.; TSAI Frank; MCBROOM Michael D.; MCBROOM Daniel L.; SUDDERTH Brian T.; BRIGHAM Arthur S.; JENSEN Joel F.; BROWNELL JR. Robert B.; KIM Sung; MCDONALD Anwyl M.; MEAD JR. Russell C.; MEUNIOT Arturo; BELTRAN Jesus; IVE Jonathan; STRINGER Christopher J.

14 *Vermelding van de naam van de werkelijke ontwerper van de tekening*

JOBS Steven P.; ANDRE Bartley K.; HILLMAN Michael D.; TSAI Frank; MCBROOM Michael D.; MCBROOM Daniel L.; SUDDERTH Brian T.; BRIGHAM Arthur S.; JENSEN Joel F.; BROWNELL JR. Robert B.; KIM Sung; MCDONALD Anywl M.; MEAD JR. Russell C.; MEUNIOT Arturo; BELTRAN Jesus; IVE Jonathan; STRINGER Christopher J.

18 *Dagtekening van de aanvraag van de vernieuwing*  
09.01.2012

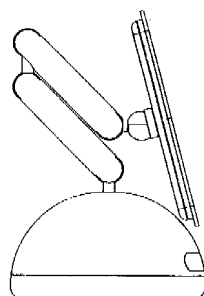
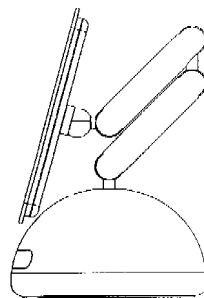
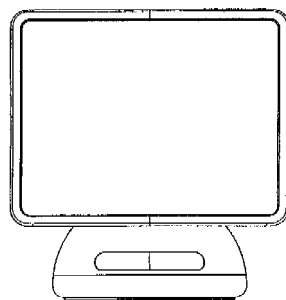
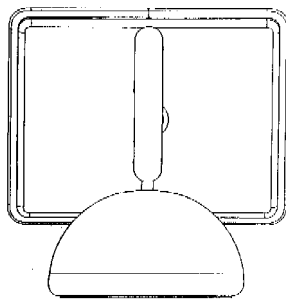
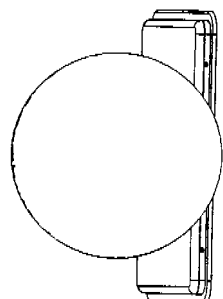
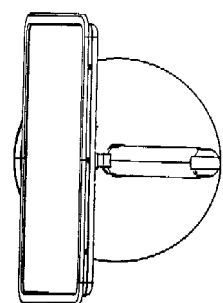
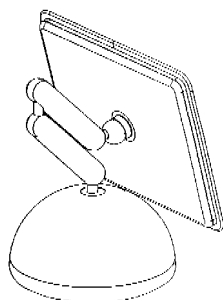
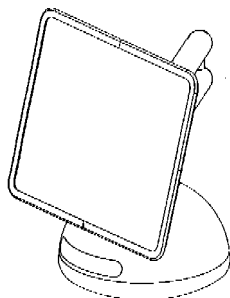

01 *Numéro d'enregistrement*  
**37156-00**

*Numéro, date et heure du dépôt*  
06767-00 07.02.2007 , 08.00

02 *Date d'échéance*  
07.02.2017

03 *Nom du déposant*  
VIRAGE S.A.

04 *Adresse (rue et numéro) du déposant*  
rue de la Croix Limont 21

05 *Code postal, localité et pays du déposant*  
5590 Ciney,  
Belgique

08 *Reproduction du dessin ou modèle*  
VOIR REPRODUCTION(S)

11 *Indication du produit suivi de la (des) classe(s) et de la (des) sous-classe(s)*  
Panneau de signalisation (cl 10-06; 20-03).

12 *Description des éléments caractéristiques de l'aspect nouveau du produit; le cas échéant, indication des parties du dessin ou modèle auxquelles se rapportent les couleurs*  
Tube film réfléchissant.

18 *Date de réception de la requête du renouvellement*  
11.08.2011



01 *Numéro d'enregistrement*  
**37185-01**

*Numéro, date et heure du dépôt*  
82118-01 26.01.2007 , 08.00

02 *Date d'échéance*  
26.01.2017

03 *Nom du déposant*  
KRAFT FOODS BELGIUM  
INTELLECTUAL PROPERTY  
B.V.B.A.

04 *Adresse (rue et numéro) du déposant*  
Brusselsesteenweg 450

05 *Code postal, localité et pays du déposant*  
1500 Halle,  
Belgique

06 *Nom et adresse du mandataire ou indication de l'adresse postale du déposant*  
TMARK CONSEILS  
31 rue Tronchet  
75008 Paris  
France.

08 *Reproduction du dessin ou modèle*  
VOIR REPRODUCTION(S)

09 *Indication de la (des) couleur(s)*  
jaune, bleu, blanc, rouge, beige

11 *Indication du produit suivi de la (des) classe(s) et de la (des) sous-classe(s)*  
Emballage pour produits alimentaires  
(cl 9-03).

- 18 *Date de réception de la requête du renouvellement*  
04.01.2012



- 01 *Numéro d'enregistrement*  
**37185-02**  
*Numéro, date et heure du dépôt*  
82118-02 26.01.2007 , 08.00
- 02 *Date d'échéance*  
26.01.2017
- 03 *Nom du déposant*  
KRAFT FOODS BELGIUM  
INTELLECTUAL PROPERTY  
B.V.B.A.
- 04 *Adresse (rue et numéro) du déposant*  
Brusselsesteenweg 450
- 05 *Code postal, localité et pays du déposant*  
1500 Halle,  
Belgique
- 06 *Nom et adresse du mandataire ou indication de l'adresse postale du déposant*  
TMARK CONSEILS  
31 rue Tronchet  
75008 Paris  
France.
- 08 *Reproduction du dessin ou modèle*  
VOIR REPRODUCTION(S)
- 09 *Indication de la (des) couleur(s)*  
jaune, bleu, blanc, rouge, beige
- 11 *Indication du produit suivi de la (des) classe(s) et de la (des) sous-classe(s)*  
Emballage pour produits alimentaires  
(cl 9-03).
- 18 *Date de réception de la requête du renouvellement*  
04.01.2012



- 01 *Numéro d'enregistrement*  
**37198-00**  
*Numéro, date et heure du dépôt*  
82268-00 26.01.2007 , 14.47
- 02 *Date d'échéance*  
26.01.2017
- 03 *Nom du déposant*  
Daniel Hallard
- 04 *Adresse (rue et numéro) du déposant*  
Parklaan 17
- 05 *Code postal, localité et pays du déposant*  
1653 Dworp/Beersel,  
Belgique

- 06 *Nom et adresse du mandataire ou indication de l'adresse postale du déposant*  
Office Kirkpatrick S.A.  
32, Avenue Wolfers  
B-1310 La Hulpe  
Belgique.
- 08 *Reproduction du dessin ou modèle*  
VOIR REPRODUCTION(S)
- 11 *Indication du produit suivi de la (des) classe(s) et de la (des) sous-classe(s)*  
Dispositif de rangement pour cartouches (de silicone) (cl 6-04).
- 18 *Date de réception de la requête du renouvellement*  
11.01.2012

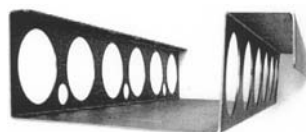
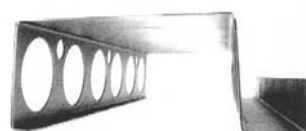
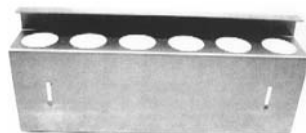
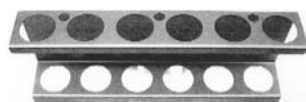

- 01 *Inschrijvingsnummer*  
**37203-00**  
*Nummer en dagtekening (dag en uur) van het depot*  
82327-00 28.03.2007 , 08.00
- 02 *Vervaldatum*  
28.03.2017
- 03 *Naam van de deposant*  
Moonen Amanda H.W.L.
- 04 *Adres (straat en nummer) van de deposant*  
Molenland 14
- 05 *Postcode, plaats en land van de deposant*  
3994 TA Houten,  
Nederland

- 08 *Afbeelding van de tekening of het model*  
ZIE AFBEELDING(EN)
- 11 *Vermelding van het voortbrengsel gevolgd door de aanduiding van de klasse(n) en onderklasse(n)*  
Vogelvoederhuisje (kl 30-02).
- 14 *Vermelding van de naam van de werkelijke ontwerper van de tekening*  
MOONEN Amanda
- 18 *Dagtekening van de aanvraag van de vernieuwing*  
09.01.2012



- 01 *Inschrijvingsnummer*  
**37218-00**  
*Nummer en dagtekening (dag en uur) van het depot*  
82262-00 22.01.2007 , 16.34
- 02 *Vervaldatum*  
22.01.2017
- 03 *Naam van de deposant*  
Martinus Antonius Jozef Dijkman
- 04 *Adres (straat en nummer) van de deposant*  
Lemelerweg 22
- 05 *Postcode, plaats en land van de deposant*  
8105 AD Luttenberg,  
Nederland
- 06 *Naam en adres van de gemachtigde of vermelding van het correspondentie-adres van de deposant*  
Octrooibureau Arnold & Siedsma  
Sweelinckplein 1  
2517 GK 's-Gravenhage  
Nederland.
- 08 *Afbeelding van de tekening of het model*  
ZIE AFBEELDING(EN)
- 11 *Vermelding van het voortbrengsel gevolgd door de aanduiding van de klasse(n) en onderklasse(n)*  
Ornament (kl 11-02).
- 14 *Vermelding van de naam van de werkelijke ontwerper van de tekening*  
Het model heeft betrekking op een mozaïek van miniatuurklompen.
- 18 *Dagtekening van de aanvraag van de vernieuwing*  
03.01.2012

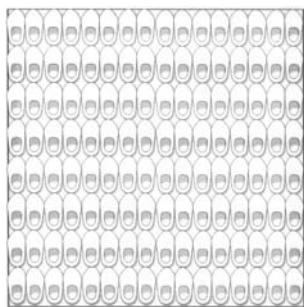

- 01 *Inschrijvingsnummer*  
**37276-00**  
*Nummer en dagtekening (dag en uur) van het depot*  
82143-00 01.02.2007 , 08.00
- 02 *Vervaldatum*  
01.02.2017
- 03 *Naam van de deposant*  
Jade Beheer B.V.
- 04 *Adres (straat en nummer) van de deposant*  
Kornewal 20
- 05 *Postcode, plaats en land van de deposant*  
4116 BJ Buren,  
Nederland
- 08 *Afbeelding van de tekening of het model*  
ZIE AFBEELDING(EN)
- 11 *Vermelding van het voortbrengsel gevolgd door de aanduiding van de klasse(n) en onderklasse(n)*  
Informatiezuil (kl 20-03).
- 14 *Vermelding van de naam van de werkelijke ontwerper van de tekening*  
OVERBEEK Paul
- 18 *Dagtekening van de aanvraag van de vernieuwing*  
10.08.2011

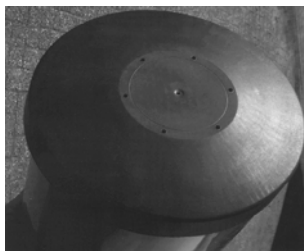
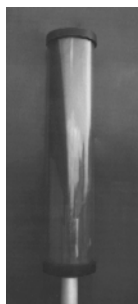

- 01 *Inschrijvingsnummer*  
**37334-01**  
*Nummer en dagtekening (dag en uur) van het depot*  
82312-01 12.03.2007 , 08.00
- 02 *Vervaldatum*  
12.03.2017
- 03 *Naam van de deposant*  
LG Innotek Co., Ltd.
- 04 *Adres (straat en nummer) van de deposant*  
33 Fl., LG Twin Tower West,  
20, Yeouido-dong
- 05 *Postcode, plaats en land van de deposant*  
Yeongdeungo-gu, Seoul 150-721,  
Republiek Korea
- 06 *Naam en adres van de gemachtigde of vermelding van het correspondentie-adres van de deposant*  
Novagraaf Nederland B.V.  
Hogehilweg 3  
1101 CA Amsterdam-Zuidoost  
Nederland.
- 08 *Afbeelding van de tekening of het model*  
ZIE AFBEELDING(EN)
- 11 *Vermelding van het voortbrengsel gevolgd door de aanduiding van de klasse(n) en onderklasse(n)*  
Verlichtingsapparaat (kl 26-05).
- 13 *Recht van voorrang als bedoeld in artikel 4 van het verdrag van Parijs tot bescherming van de Industriële Eigendom*  
Zuid Korea, dd. 12 09 2006, nr. 30-2006-0037599, LG Innotek Co., Ltd.
- 14 *Vermelding van de naam van de werkelijke ontwerper van de tekening*  
LEE Kwang Cheol; CHOI Yong Seok
- 18 *Dagtekening van de aanvraag van de vernieuwing*  
20.12.2011

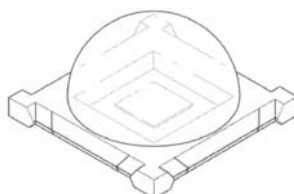

1.1 aanzicht in perspectief

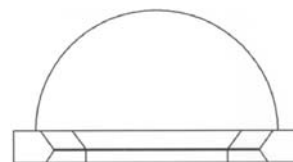

1.2 voor/achteraanzicht

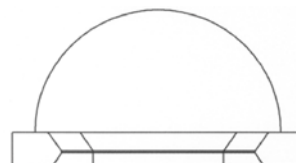

1.3 zijaanzicht

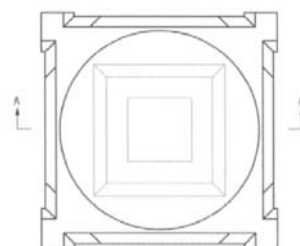

1.4 bovenaanzicht

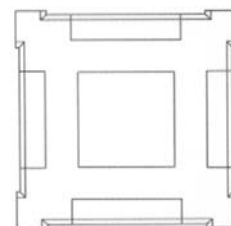

1.5 onderaanzicht

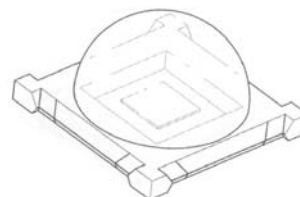

1.6 aanzicht in perspectief

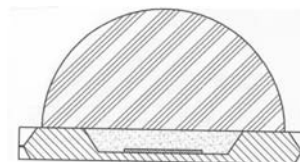

1.7 voor/aanzicht/achteraanzicht/zijaanzicht

- 01 *Inschrijvingsnummer*  
**37334-02**  
*Nummer en dagtekening (dag en uur) van het depot*  
82312-02 12.03.2007 , 08.00

- 02 *Vervaldatum*  
12.03.2017
- 03 *Naam van de depositant*  
LG Innotek Co., Ltd.
- 04 *Adres (straat en nummer) van de depositant*  
33 Fl., LG Twin Tower West,  
20, Yeouido-dong
- 05 *Postcode, plaats en land van de depositant*  
Yeongdeungo-gu, Seoul 150-721,  
Republiek Korea
- 06 *Naam en adres van de gemachtigde of vermelding van het correspondentie-adres van de depositant*  
Novagraaf Nederland B.V.  
Hogehilweg 3  
1101 CA Amsterdam-Zuidoost  
Nederland.
- 08 *Afbeelding van de tekening of het model*  
ZIE AFBELDING(EN)
- 11 *Vermelding van het voortbrengsel gevolgd door de aanduiding van de klasse(n) en onderklasse(n)*  
Verlichtingsapparaat (kl 26-05).
- 13 *Recht van voorrang als bedoeld in artikel 4 van het verdrag van Parijs tot bescherming van de Industriële Eigendom*  
Zuid Korea, dd. 12 09 2006, nr. 30-2006-0037600, LG Innotek Co., Ltd.
- 14 *Vermelding van de naam van de werkelijke ontwerper van de tekening*  
LEE Kwang Cheol
- 18 *Dagtekening van de aanvraag van de vernieuwing*  
20.12.2011

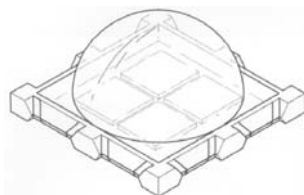

2.1 aanzicht in perspectief

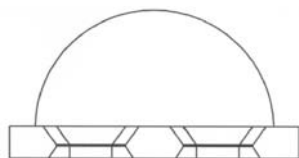

2.2 voor/achteraanzicht

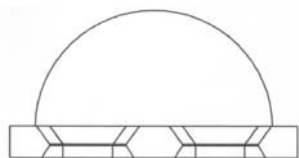

2.3 zijaanzicht

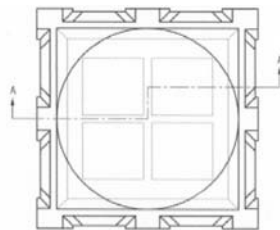

2.4 bovenaanzicht

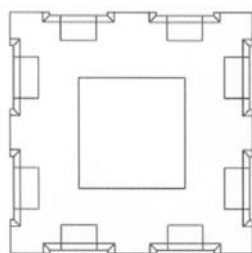

2.5 onderaanzicht

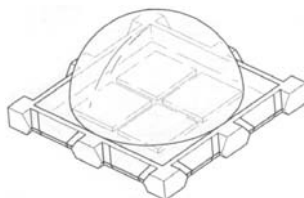

2.6 aanzicht in perspectief

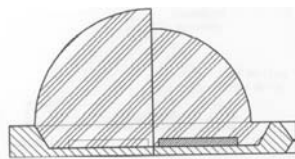

2.7 vooraanzicht/achteraanzicht/zijaanzicht

- 01 *Inschrijvingsnummer*  
**37337-00**  
*Nummer en dagtekening (dag en uur) van het depot*  
82323-00 27.03.2007 , 08.00
- 02 *Vervaldatum*  
27.03.2017
- 03 *Naam van de depositant*  
ROCCA Sport & Adventure VOF
- 04 *Adres (straat en nummer) van de depositant*  
Landsraderweg 13, Postbus 60
- 05 *Postcode, plaats en land van de depositant*  
6270 AB Gulpen,  
Nederland
- 08 *Afbeelding van de tekening of het model*  
ZIE AFBELDING(EN)
- 09 *Vermelding van de kleur(en)*  
paars, groen.
- 11 *Vermelding van het voortbrengsel gevolgd door de aanduiding van de klasse(n) en onderklasse(n)*  
Logo (kl 99).

- 14 *Vermelding van de naam van de werkelijke ontwerper van de tekening*  
HEZEMANS Toon
- 18 *Dagtekening van de aanvraag van de vernieuwing*  
23.01.2012



- 01 *Inschrijvingsnummer*  
**37505-01**  
*Nummer en dagtekening (dag en uur) van het depot*  
82319-01 19.03.2007 , 16.27
- 02 *Vervaldatum*  
19.03.2017
- 03 *Naam van de depositant*  
Johanna Jenny Brouwer-Warmelink;  
Hendrik Albertus Brouwer
- 04 *Adres (straat en nummer) van de depositant*  
Almeloseweg 75 a
- 05 *Postcode, plaats en land van de depositant*  
7611 PC Aadorp,  
Nederland
- 06 *Naam en adres van de gemachtigde of vermelding van het correspondentie-adres van de depositant*  
Octrooibureau Arnold & Siedsma  
Sweelinckplein 1  
2517 GK 's-Gravenhage  
Nederland.
- 08 *Afbeelding van de tekening of het model*  
ZIE AFBELDING(EN)
- 11 *Vermelding van het voortbrengsel gevolgd door de aanduiding van de klasse(n) en onderklasse(n)*  
Plantenhouder met boeket (kl 11-02,  
04).
- 18 *Dagtekening van de aanvraag van de vernieuwing*  
13.01.2012





01 *Inschrijvingsnummer*

**37505-02**

*Nummer en dagtekening (dag en uur) van het depot*

82319-02 19.03.2007 , 16.27

02 *Vervaldatum*

19.03.2017

03 *Naam van de deposant*

Johanna Jenny Brouwer-Warmelink;  
Hendrik Albertus Brouwer

04 *Adres (straat en nummer) van de deposant*

Almeloseweg 75 a

05 *Postcode, plaats en land van de deposant*

7611 PC Aadorp,  
Nederland

06 *Naam en adres van de gemachtigde of vermelding van het correspondentie-adres van de deposant*

Octrooibureau Arnold & Siedsma  
Sweelinckplein 1  
2517 GK 's-Gravenhage  
Nederland.

08 *Afbeelding van de tekening of het model*

ZIE AFBEELDING(EN)

11 *Vermelding van het voortbrengsel gevolgd door de aanduiding van de klasse(n) en onderklasse(n)*

Plantenhouder met boeket (kl 11-02,  
04).

18 *Dagtekening van de aanvraag van de vernieuwing*

13.01.2012

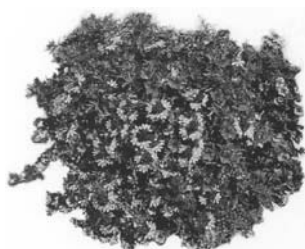
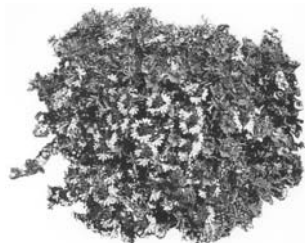
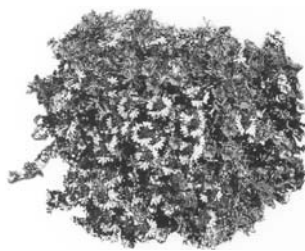

#@mmp 3647







## Rubriek VIII Rubrique VIII

*Beneluxdepots waarbij wijzigingen van de inschrijving van de tekening of het model in het register werden aangetekend (regel 3.1 van het Uitvoeringsreglement).*

- 01 Overdrachten
- 02 Licenties
- 03 Pandrechten
- 04 Beslagleggingen
- 05 Doorhalen van licenties, pand, beslag
- 06 Adreswijzigingen (houder)
- 07 Naamswijzigingen (houder)
- 08
  - a Wijzigingen van correspondentie-adres
  - b Aanstelling of wijziging van gemachtigde
  - c Naams- en adreswijzigingen van gemachtigde
  - d Naams- of adreswijzigingen van gemachtigde
- 09 Naams- en adreswijzigingen (houder)
- 10 Verbeteringen van schrijffouten
- 11 Overige verbeteringen

N.B - De na de tekst van een wijziging voorkomende aanduiding betreft een interne codering.  
 - Indien na de datum van aantekening de aanduidingen (1), (2), enz. voorkomen betekent dit dat bij de registraties gelijktijdig meerdere wijzigingen zijn aangetekend. Tevens geven deze aanduidingen de volgorde der wijzigingen aan.

*Dépôts Benelux auprès desquels sont enregistrées au registre des modifications de l'enregistrement du dessin ou modèle (règle 3.1 du Règlement d'exécution).*

- 01 Cessions
- 02 Licences
- 03 Droits de gage
- 04 Saisies
- 05 Radiation de licences, gages, saisies
- 06 Changement d'adresse (titulaire)
- 07 Changement de nom (titulaire)
- 08
  - a Changements d'adresse de correspondance
  - b Institution ou changement de mandataire
  - c Changements de nom et d'adresse du mandataire
  - d Changements de nom ou d'adresse du mandataire
- 09 Changement de nom et d'adresse (titulaire)
- 10 Corrections d'erreurs de plume
- 11 Autre rectifications

N.B - L'indication qui pourrait figurer après le texte d'une modification est un code interne.  
 - Si les indications (1), (2), etc. devaient figurer après la date de notification, cela signifie qu'il y a plusieurs modifications qui sont notifiées simultanément. Ces indications font également apparaître le rang des modifications.





# 1 OVERDRACHTEN CESSIONS

**34790-01/34790-12, 35512-00, 35513-00**

*Overgegaan aan:*

Heutink Merken B.V.  
Nijverheidsstraat 45  
7461 AD Rijssen,  
Nederland

00002-014;

Aangetekend: 04.01.2012

**31983-00**

*Overgegaan aan:*

DESARROLLOS EMPRESARIALES  
VALAR, S.L.  
Estació, 26, 2n, 1a  
08871 El Garraf-Sitges,  
Spanje

00003-001;

Aangetekend: 20.01.2012

**28419-00**

*Overgegaan aan:*

R. Stahl Limited  
Saffrey Champness, Stuart House, City  
Road  
Peterborough, Cambridgeshire PE1  
1QF,  
Groot-Brittannië

00034-001;

Aangetekend: 03.11.2011

**34642-00**

*Overgegaan aan:*

Taxitronic V.O.F.  
Paramariboweg 93  
7333 PA Apeldoorn,  
Nederland

(2) mut. 00038

00037-001;

Aangetekend: 18.11.2011 (1)

**15981-00, 34642-00, 38480-00**

*Overgegaan aan:*

Taxitronic B.V.  
Paramariboweg 93  
7333 PA Apeldoorn,  
Nederland

(1) mut. 00037

00038-003;

Aangetekend: 18.11.2011 (2)

**32973-01/32973-04**

*Overgegaan aan:*

Dana Douglas Inc.  
10-155 Colonnade Road  
Nepean, Ontario K2E 7K1,  
Canada

00041-004;

Aangetekend: 13.12.2011

# 6 ADRESWIJZIGINGEN CHANGEMENTS D'ADRESSE

**37274-00**

*Changement d'adresse en:*

15 Av. G.D. Charlotte  
L-3441 Dudelange,

20002-001;

Enregistré: 30.01.2012

**28035-01/28035-04**

*Adres gewijzigd in:*

Avenue du Château Jaco 7  
B-1410 Waterloo,

20003-004;

Aangetekend: 06.02.2012

**38578-00**

*Adres gewijzigd in:*

Eikenhorstlaan 22  
2245 BC Wassenaar,

20043-001;

Aangetekend: 20.12.2011

**7**  
**NAAMSWIJZIGINGEN**  
**CHANGEMENTS DE**  
**NOM**

---

**34221-01/34221-04**

*Changement de nom en:*

EMD Millipore Corporation,  
 Massachusetts corporation

30001-004;

Enregistré: 20.01.2012

---

**23130-00, 24099-01/24099-04, 25373-03, 31758-00**

*Naam gewijzigd in:*

PostNL Holding B.V.

30003-007;

Aangetekend: 13.02.2012

---

**8b**  
**AANSTELLING OF WIJ-**  
**ZIGING VAN**  
**GEMACHTIGDE**  
**INSTITUTION OU CHAN-**  
**GEMENT DE MANDA-**  
**TAIRE**

---

**27988-01/27988-03**

*Aanstelling of wijziging van gemachtigde:*

Nederlandsch Octrooibureau  
 J.W. Frisolaan 13  
 2517 JS 's-Gravenhage  
 Nederland.

41001-003;

Aangetekend: 05.01.2012

---

**28419-00**

*Aanstelling of wijziging van gemachtigde:*

Bureau Gevers N.V.  
 Holidaystraat 5  
 B-1831 Diegem  
 België.

41160-001;

Aangetekend: 03.11.2011

---

**28321-00**

*Aanstelling of wijziging van gemachtigde:*

Zacco Netherlands B.V.  
 Nachtwachtlaan 20  
 1058 EA Amsterdam  
 Nederland.

41168-001;

Aangetekend: 09.12.2011

---

**32973-01/32973-04**

*Aanstelling of wijziging van gemachtigde:*

Bakker & Verkuijl BV  
 Constantijn Office, Prinsenkade 4 H  
 4811 VB Breda  
 Nederland.

41170-004;

Aangetekend: 13.12.2011

---

#@mmpp 115