Benelux-Modellenblad

Recueil des Dessins ou Modèles Benelux

Inhoudsopgave

Table des matières

Inhoudsopgave	
Table des matières	i
Algemeen	
Généralités	3
Inhoud van de rubrieken	
Contenu des rubriques	5
Mededeling	
Communication	9
Rubriek I	
Rubrique I	11
Rubriek II	
Rubrique II	29
Rubriek VII	
Rubrique VII	31
Rubriek VIII	
Rubrique VIII	91
ADRESWIJZIGINGEN	
CHANGEMENTS D'ADRESSE	92
NAAMSWIJZIGINGEN	
CHANGEMENTS DE NOM.....	92
AANSTELLING of WIJZIGING VAN GEMACHTIGDE	
INSTITUTION ou CHANGEMENT DE MANDATAIRE	92
NAAMS- of ADRESWIJZIGING VAN GEMACHTIGDE	
CHANGEMENTS DE NOM ou D'ADRESSE DU MANDATAIRE.....	93
OVERIGE VERBETERINGEN	
AUTRES RECTIFICATIONS.....	93
Index: Gemachtigden	
Mandataires	95
Index: Deposanten	
Déposants	99
Index: Klassen en onderklassen	
Classes et sous-classes	103
Index: Produits	107

Index:	Producten	111
--------	-----------------	-----



Algemeen Généralités

Adressen: **Benelux-Bureau voor de Intellectuele Eigendom**
Bordewijklaan 15
Postbus 90404
NL-2509 LK Den Haag
Nederland
T +31 70 349 11 11
F +31 70 347 57 08
Internet: www.boip.int
E-mail: info@boip.int

**Federale Overheidsdienst Economie, K.M.O.,
Middenstand & Energie**
Intellectuele Eigendom
North Gate III
Koning Albert II-laan, 16
B-1000 Brussel
België
T +32 2 277 52 97
F +32 2 277 52 77
Internet: www.mineco.fgov.be
E-mail: piie_dir@mineco.fgov.be

**Ministère de l'Economie et du Commerce
Extérieur**
Direction de la Propriété Intellectuelle
19-21, boulevard Royal
L-2449 Luxembourg
Groot-Hertogdom Luxemburg
T +352 478 41 87
F +352 22 26 60
Internet: www.eco.public.lu
E-mail: dpi@eco.etat.lu

Verschijningsdatum de 21ste van iedere maand of, indien het Benelux-Bureau voor de Intellectuele Eigendom op die dag is gesloten, op de eerste daarna volgende werkdag waarop het Bureau is geopend.

Openingstijden: Het Benelux-Bureau voor de Intellectuele Eigendom en de nationale diensten zijn voor het publiek geopend van maandag tot en met vrijdag van tien uur tot twaalf uur en van veertien uur tot zestien uur, behalve op feestdagen. Voor meer informatie kunt onze website (www.boip.int) raadplegen.

Inhoud

- A Alle ingeschreven gegevens betreffende Benelux-depots, bedoeld in de regel 3.13 sub a. van het Uitvoeringsreglement van het Benelux-verdrag inzake de intellectuele eigendom;
- B Alle ingeschreven gegevens betreffende internationale depots, bedoeld in regel 3.13 sub c. van het Uitvoeringsreglement van het Benelux-verdrag inzake de intellectuele eigendom;
- C Het feit van de inschrijving van de verklaring bedoeld regel 3.13 sub. d van het Uitvoeringsreglement van het Benelux-verdrag inzake de intellectuele eigendom;
- D Het feit van de inschrijving van de vordering tot opeising bedoeld regel 3.13 sub e. van het Uitvoeringsreglement van het Benelux-verdrag inzake de intellectuele eigendom.

Voor gespecificeerde inhoudsopgave wordt verwezen naar de volgende bladzijden.

Prijzen: € 8,- per losse aflevering (buiten het Beneluxgebied: € 9,-).
€ 79,- per jaarabonnement.
Deze prijs wordt verhoogd met € 8,- voor abonnementen buiten het Beneluxgebied.

Adresses: **Office Benelux de la Propriété intellectuelle**
Bordewijklaan 15
Boîte Postale 90404
NL-2509 LK La Haye
Pays-Bas
T +31 70 349 11 11
F +31 70 347 57 08
Internet: www.boip.int
E-mail: info@boip.int

**Service Public Fédéral Economie, P.M.E.,
Classes Moyennes & Energie**
Propriété intellectuelle
North Gate III
Boulevard du Roi Albert II, 16
B-1000 Bruxelles
Belgique
T +32 2 277 52 97
F +32 2 277 52 77
Internet: www.mineco.fgov.be
E-mail: piie_dir@mineco.fgov.be

**Ministère de l'Economie et du Commerce
Extérieur**
Direction de la Propriété Intellectuelle
19-21, boulevard Royal
L-2449 Luxembourg
Luxembourg
T +352 478 41 87
F +352 22 26 60
Internet: www.eco.public.lu
E-mail: dpi@eco.etat.lu

Date de parution le 21 de chaque mois ou en cas de fermeture de l'Office Benelux de la Propriété intellectuelle, le premier jour ouvrable qui suit.

Dates et heures d'ouverture: l'Office Benelux de la Propriété intellectuelle et les administrations nationales sont ouverts au public, du lundi au vendredi de dix heures à midi et de quatorze à seize heures, sauf les jours fériés. Pour plus d'informations veuillez consulter notre site internet (www.boip.int).

Contenu

- A Toutes les indications enregistrées relatives aux dépôts Benelux visées à la règle 3.13 sous a. du Règlement d'exécution de la Convention Benelux en matière de propriété intellectuelle;
- B Toutes les indications enregistrées relatives aux dépôts internationaux visées à 3.13 sous c. du Règlement d'exécution de la Convention Benelux en matière de propriété intellectuelle;
- C L'enregistrement de la déclaration visée à la règle 3.13 sous d. du Règlement d'exécution de la Convention Benelux en matière de propriété intellectuelle;
- D L'enregistrement de l'action en revendication visée à la règle 3.13 sous e. du Règlement d'exécution de la Convention Benelux en matière de propriété intellectuelle.

Pour la table des matières détaillée, se référer aux pages suivantes.

Prix: € 8,- par fascicule (en dehors du territoire Benelux: € 9,-).
€ 79,- par abonnement annuel.
Ce prix est augmenté de € 8,- pour les abonnements fournis en dehors du territoire Benelux.



Betaling:

Betaling van losse afleveringen en van jaarabonnementen kan plaats vinden door overschrijving of storting op een van de hierna genoemde rekeningen ten name van het Benelux-Bureau voor de Intellectuele Eigendom:

In Nederland:

- bankrekening 24 00 36 700 (Fortis),
IBAN: NL62 FTSB 0240 0367 00 BIC: FTSB NL2R.

In België:

- bankrekening 001-4318305-38(Fortis),
IBAN: BE24 0014 3183 0538 BIC: GEBA BEBB.

In Luxemburg:

- bankrekening LU50 0030 0556 7430 0000 (Fortis),
IBAN: LU50 0030 0556 7430 0000 BIC: BGLL LULL.

Paiement:

Le paiement des fascicules et des abonnements annuels peut être réglé, soit par virement ou versement à l'un des comptes suivants au nom de l'Office Benelux de la Propriété intellectuelle:

Aux Pays-Bas:

- compte bancaire 24 00 36 700 (Fortis),
IBAN: NL62 FTSB 0240 0367 00 BIC: FTSB NL2R.

En Belgique:

- compte bancaire 001-4318305-38 (Fortis),
IBAN: BE24 0014 3183 0538 BIC: GEBA BEBB.

Au Luxembourg:

- compte bancaire LU50 0030 0556 7430 0000 (Fortis),
IBAN: LU50 0030 0556 7430 0000 BIC: BGLL LULL.



Inhoud van de rubrieken

Contenu des rubriques

Rubriek I

Beneluxdepots ingeschreven overeenkomstig artikel 3.11 van het Benelux-verdrag inzake de intellectuele eigendom.

Volgorde van publicatie (voorafgegaan door codering):

- 01 Volgnummer van de inschrijving alsmede nummer en dagtekening (dag, uur en minuut) van het depot, datum van inschrijving;
- 02 Datum waarop de geldigheidsduur van de inschrijving verstrijkt;
- 03 Naam van de deposant;
- 04 Adres (straat);
- 05 Plaats en land;
- 06 In voorkomend geval, naam en adres van de gemachtigde of, in voorkomend geval, vermelding van het correspondentie-adres van de deposant;
- 08 Afbeelding(en) van de tekening of het model;
- 09 In voorkomend geval, vermelding van de kleur(en);
- 10 in voorkomend geval, nadere omschrijving van de onder code 09 genoemde kleur(en);
- 11 Vermelding van het voortbrengsel alsmede klasse(n) en onderklasse(n) aanduiding;
- 12 In voorkomend geval, vermelding van de kenmerkende eigenschappen van de tekening of het model;
- 13 In voorkomend geval, vermelding van het recht van voorrang als bedoeld in artikel 4 van het Verdrag van Parijs tot bescherming van de Industriële Eigendom;
- 14 In voorkomend geval, vermelding van de naam van de werkelijke ontwerper van de tekening of het model.

Rubriek II

Beneluxdepots ingeschreven overeenkomstig artikel 3.11 van het Benelux-verdrag inzake de intellectuele eigendom waarvan door de deposant opschorting van de publicatie van de inschrijving is gevraagd (artikel 3.12 van het Benelux-verdrag inzake de intellectuele eigendom).

Volgorde van publicatie (voorafgegaan door codering):

- 01 Volgnummer van de inschrijving, datum van inschrijving;
- 15 Vermelding van de termijn waarvoor opschorting van de publicatie werd gevraagd.

Rubriek III

Beneluxdepots ingeschreven overeenkomstig artikel 3.11 van het Benelux-verdrag inzake de intellectuele eigendom waarvan door de deposant opschorting van de publicatie van de inschrijving werd gevraagd.

Volgorde van publicatie (voorafgegaan door codering):

- 01 Volgnummer van de inschrijving alsmede nummer en dagtekening (dag, uur en minuut) van het depot, datum van inschrijving;
- 02 Datum waarop de geldigheidsduur van de inschrijving verstrijkt;
- 03 Naam van de deposant;
- 04 Adres (straat);
- 05 Plaats en land;
- 06 In voorkomend geval, naam en adres van de gemachtigde of, in voorkomend geval, vermelding van het correspondentie-adres van de deposant;
- 08 Afbeelding(en) van de tekening of het model;
- 09 In voorkomend geval, vermelding van de kleur(en);
- 10 in voorkomend geval, nadere omschrijving van de onder code 09 genoemde kleur(en);
- 11 Vermelding van het voortbrengsel alsmede klasse(n) en onderklasse(n) aanduiding;
- 12 In voorkomend geval, vermelding van de kenmerkende eigenschappen van de tekening of het model;
- 13 In voorkomend geval, vermelding van het recht van voorrang als bedoeld in artikel 4 van het Verdrag van Parijs tot bescherming van de Industriële Eigendom;
- 14 In voorkomend geval, vermelding van de naam van de werkelijke ontwerper van de tekening of het model;
- 15 Vermelding van de termijn waarvoor opschorting van de publicatie werd gevraagd.

Rubrique I

Dépôts Benelux enregistrés conformément aux dispositions de l'article 3.11 de la Convention Benelux en matière de propriété intellectuelle.

Ordre de la publication (précédé d'un code):

- 01 Numéro d'ordre de l'enregistrement ainsi que le numéro et la date (jour, heure et minute) du dépôt, la date d'enregistrement;
- 02 Date d'échéance de la durée de protection de l'enregistrement;
- 03 Nom du déposant;
- 04 Adresse (rue);
- 05 Localité et pays;
- 06 Le cas échéant, le nom et l'adresse du mandataire ou, le cas échéant, l'indication de l'adresse postale du déposant;
- 08 Reproduction(s) du dessin ou du modèle;
- 09 Le cas échéant, l'indication de la (des) couleur(s);
- 10 Le cas échéant, la description de la (des) couleur(s) mentionnée(s) au code 09;
- 11 Indication du produit ainsi que l'indication de la (des) classe(s) et de la (des) sous-classe(s);
- 12 Le cas échéant, l'indication des éléments caractéristiques du dessin ou du modèle;
- 13 Le cas échéant, l'indication du droit de priorité tel que visé à l'article 4 de la Convention de Paris pour la protection de la Propriété Industrielle;
- 14 Le cas échéant, l'indication du nom du véritable créateur du dessin ou du modèle.

Rubrique II

Dépôts Benelux enregistrés conformément aux dispositions de l'article 3.11 de la Convention Benelux en matière de propriété intellectuelle pour lesquels le déposant a demandé l'ajournement de la publication de l'enregistrement (article 3.12 de la Convention Benelux en matière de propriété intellectuelle).

Ordre de la publication (précédé d'un code):

- 01 Numéro d'ordre de l'enregistrement, la date d'enregistrement;
- 15 Indication de la période d'ajournement de la publication.

Rubrique III

Dépôts Benelux enregistrés conformément aux dispositions de l'article 3.11 de la Convention Benelux en matière de propriété intellectuelle pour lesquels le déposant avait demandé l'ajournement de la publication.

Ordre de la publication (précédé d'un code):

- 01 Numéro d'ordre de l'enregistrement ainsi que le numéro et la date (jour, heure et minute) du dépôt, la date d'enregistrement;
- 02 Date d'échéance de la durée de protection de l'enregistrement;
- 03 Nom du déposant;
- 04 Adresse (rue);
- 05 Localité et pays;
- 06 Le cas échéant, le nom et l'adresse du mandataire ou, le cas échéant, l'indication de l'adresse postale du déposant;
- 08 Reproduction(s) du dessin ou du modèle;
- 09 Le cas échéant, l'indication de la (des) couleur(s);
- 10 Le cas échéant, la description de la (des) couleur(s) mentionnée(s) au code 09;
- 11 Indication du produit ainsi que l'indication de la (des) classe(s) et de la (des) sous-classe(s);
- 12 Le cas échéant, l'indication des éléments caractéristiques du dessin ou du modèle;
- 13 Le cas échéant, l'indication du droit de priorité tel que visé à l'article 4 de la Convention de Paris pour la protection de la Propriété Industrielle;
- 14 Le cas échéant, l'indication du nom du véritable créateur du dessin ou du modèle;
- 15 Indication de la période d'ajournement de la publication.



Rubriek IV

Beneluxdepots ingeschreven overeenkomstig artikel 3.13 van het Benelux-verdrag inzake de intellectuele eigendom werd opgeschort (in strijd met de goede zeden of de openbare orde van één der Beneluxlanden).

Rubriek V

Beneluxdepots ingeschreven overeenkomstig artikel 3.11 van het Benelux-verdrag inzake de intellectuele eigendom waarvan de publicatie overeenkomstig artikel 3.13 van het Benelux-verdrag inzake de intellectuele eigendom werd opgeschort.

Volgorde van publicatie (voorafgegaan door codering):

- 01 Volgnummer van de inschrijving alsmede nummer en dagtekening (dag, uur en minuut) van het depot, datum van inschrijving;
- 02 Datum waarop de geldigheidsduur van de inschrijving verstrijkt;
- 03 Naam van de deposant;
- 04 Adres (straat);
- 05 Plaats en land;
- 06 In voorkomend geval, naam en adres van de gemachtigde of, in voorkomend geval, vermelding van het correspondentie-adres van de deposant;
- 08 Afbeelding(en) van de tekening of het model;
- 09 In voorkomend geval, vermelding van de kleur(en);
- 10 in voorkomend geval, nadere omschrijving van de onder code 09 genoemde kleur(en);
- 11 Vermelding van het voortbrengsel alsmede klasse(n) en onderklasse(n) aanduiding;
- 12 In voorkomend geval, vermelding van de kenmerkende eigenschappen van de tekening of het model;
- 13 In voorkomend geval, vermelding van het recht van voorrang als bedoeld in artikel 4 van het Verdrag van Parijs tot bescherming van de Industriële Eigendom;
- 14 In voorkomend geval, vermelding van de naam van de werkelijke ontwerper van de tekening of het model.

Rubriek VI

Beneluxdepots ingeschreven overeenkomstig artikel 3.11 van het Benelux-verdrag inzake de intellectuele eigendom waarvan een tweede publicatie is verricht (artikel 3.11, lid 3 van het Benelux-verdrag inzake de intellectuele eigendom).

Volgorde van publicatie (voorafgegaan door codering):

- 01 Volgnummer van de inschrijving alsmede nummer en dagtekening (dag, uur en minuut) van het depot, datum van inschrijving;
- 02 Datum waarop de geldigheidsduur van de inschrijving verstrijkt;
- 03 Naam van de deposant;
- 04 Adres (straat);
- 05 Plaats en land;
- 06 In voorkomend geval, naam en adres van de gemachtigde of, in voorkomend geval, vermelding van het correspondentie-adres van de deposant;
- 08 Afbeelding(en) van de tekening of het model;
- 09 In voorkomend geval, vermelding van de kleur(en);
- 10 in voorkomend geval, nadere omschrijving van onder code 09 genoemde kleur(en);
- 11 Vermelding van het voortbrengsel alsmede klasse(n) en onderklasse aanduiding;
- 12 In voorkomend geval, vermelding van de kenmerkende eigenschappen van de tekening of het model;
- 13 In voorkomend geval, vermelding van het recht van voorrang als bedoeld in artikel 4 van het Verdrag van Parijs tot bescherming van de Industriële Eigendom;
- 14 In voorkomend geval, vermelding van de naam van de werkelijke ontwerper van de tekening of het model;
- 15 In voorkomend geval, vermelding van de termijn waarvoor opschorting van de publicatie werd gevraagd.

Rubriek VII

Vernieuwingen van de overeenkomstig artikel 3.11 van het Benelux-verdrag inzake de intellectuele eigendom ingeschreven Beneluxdepots (artikel 3.14 van het Benelux-verdrag inzake de intellectuele eigendom).

Volgorde van publicatie (voorafgegaan door codering):

- 01 Volgnummer van de inschrijving alsmede nummer en dagtekening (dag, uur en minuut) van het depot, datum van inschrijving;
- 02 Datum waarop de geldigheidsduur van de inschrijving verstrijkt;
- 03 Naam van de deposant;
- 04 Adres (straat);
- 05 Plaats en land;
- 06 In voorkomend geval, naam en adres van de gemachtigde of, in voorkomend geval, vermelding van het correspondentie-adres van de deposant;
- 08 Afbeelding(en) van de tekening of het model;

Rubrique IV

Dépôts Benelux pour lesquels la publication a été ajournée conformément à l'article 3.13 de la Convention Benelux en matière de propriété intellectuelle (contraire aux bonnes moeurs ou à l'ordre public d'un des pays du Benelux).

Rubrique V

Dépôts Benelux enregistrés conformément à l'article 3.11 de la Convention Benelux en matière de propriété intellectuelle pour lesquels la publication a été ajournée, conformément aux dispositions de l'article 3.13 de la Convention Benelux en matière de propriété intellectuelle.

Ordre de la publication (précédé d'un code):

- 01 Numéro d'ordre de l'enregistrement ainsi que le numéro et la date (jour, heure et minute) du dépôt, la date d'enregistrement;
- 02 Date d'échéance de la durée de protection de l'enregistrement;
- 03 Nom du déposant;
- 04 Adresse (rue);
- 05 Localité et pays;
- 06 Le cas échéant, le nom et l'adresse du mandataire ou, le cas échéant, l'indication de l'adresse postale du déposant;
- 08 Reproduction(s) du dessin ou du modèle;
- 09 Le cas échéant, l'indication de la (des) couleur(s);
- 10 Le cas échéant, la description de la (des) couleur(s) mentionnée(s) au code 09;
- 11 Indication du produit ainsi que l'indication de la (des) classe(s) et de la (des) sous-classe(s);
- 12 Le cas échéant, l'indication des éléments caractéristiques du dessin ou du modèle;
- 13 Le cas échéant, l'indication du droit de priorité tel que visé à l'article 4 de la Convention de Paris pour la protection de la Propriété Industrielle;
- 14 Le cas échéant, l'indication du nom du véritable créateur du dessin ou du modèle.

Rubrique VI

Dépôts Benelux enregistrés conformément à l'article 3.11 de la Convention Benelux en matière de propriété intellectuelle pour lesquels une nouvelle publication est faite (article 3.11, alinéa 3 de la Convention Benelux en matière de propriété intellectuelle).

Ordre de la publication (précédé d'un code):

- 01 Numéro d'ordre de l'enregistrement ainsi que le numéro et la date (jour, heure et minute) du dépôt, la date d'enregistrement;
- 02 Date d'échéance de la durée de protection de l'enregistrement;
- 03 Nom du déposant;
- 04 Adresse (rue);
- 05 Localité et pays;
- 06 Le cas échéant, le nom et l'adresse du mandataire ou, le cas échéant, l'indication de l'adresse postale du déposant;
- 08 Reproduction(s) du dessin ou du modèle;
- 09 Le cas échéant, l'indication de la (des) couleur(s);
- 10 Le cas échéant, la description de la (des) couleur(s) mentionnée(s) au code 09;
- 11 Indication du produit ainsi que l'indication de la (des) classe(s) et de la (des) sous-classe(s);
- 12 Le cas échéant, l'indication des éléments caractéristiques du dessin ou du modèle;
- 13 Le cas échéant, l'indication du droit de priorité tel que visé à l'article 4 de la Convention de Paris pour la protection de la Propriété Industrielle;
- 14 Le cas échéant, l'indication du nom du véritable créateur du dessin ou du modèle;
- 15 Le cas échéant, l'indication de la période d'ajournement de la publication.

Rubrique VII

Renouvellements de dépôts Benelux enregistrés conformément à l'article 3.11 de la Convention Benelux en matière de propriété intellectuelle (article 3.14 de la Convention Benelux en matière de propriété intellectuelle).

Ordre de la publication (précédé d'un code):

- 01 Numéro d'ordre de l'enregistrement ainsi que le numéro et la date (jour, heure et minute) du dépôt, la date d'enregistrement;
- 02 Date d'échéance de la durée de protection de l'enregistrement;
- 03 Nom du déposant;
- 04 Adresse (rue);
- 05 Localité et pays;
- 06 Le cas échéant, le nom et l'adresse du mandataire ou, le cas échéant, l'indication de l'adresse postale du déposant;

- 09 In voorkomend geval, vermelding van de kleur(en);
- 10 In voorkomend geval, nadere omschrijving van de onder code 09 genoemde kleur(en);
- 11 Vermelding van het voortbrengsel alsmede klasse(n) en onderklassen aanduiding;
- 12 In voorkomend geval, vermelding van de kenmerkende eigenschappen van de tekening of het model;
- 13 In voorkomend geval, vermelding van het recht van voorrang als bedoeld in artikel 4 van het Verdrag van Parijs tot bescherming van de Industriële Eigendom;
- 14 In voorkomend geval, vermelding van de naam van de werkelijke ontwerper van de tekening of het model;
- 18 Datum van verzoek tot vernieuwing.

- 08 Reproduction(s) du dessin ou du modèle;
- 09 Le cas échéant, l'indication de la (des) couleur(s);
- 10 Le cas échéant, la description de la (des) couleur(s) mentionnée(s) au code 09;
- 11 Indication du produit ainsi que l'indication de la (des) classe(s) et de la (des) sous-classe(s);
- 12 Le cas échéant, l'indication des éléments caractéristiques du dessin ou du modèle;
- 13 Le cas échéant, l'indication du droit de priorité tel que visé à l'article 4 de la Convention de Paris pour la protection de la Propriété Industrielle;
- 14 Le cas échéant, l'indication du nom du véritable créateur du dessin ou du modèle;
- 18 Date de la requête de renouvellement.

Rubriek VIII

Beneluxdepots waarbij wijzigingen van de inschrijving van de tekening of het model in het register werden aangetekend (regel 3.1 van het Uitvoeringsreglement).

- 01 Overdrachten
- 02 Licenties
- 03 Pandrechten
- 04 Beslagleggingen
- 05 Doorhalen van licenties, pand, beslag
- 06 Adreswijzigingen (houder)
- 07 Naamswijzigingen (houder)
- 08 a Wijzigingen van correspondentie-adres
- b Aanstelling of wijziging van gemachtigde
- c Naams- en adreswijzigingen van gemachtigde
- d Naams- of adreswijzigingen van gemachtigde
- 09 Naams- en adreswijzigingen (houder)
- 10 Verbeteringen van schrijffouten
- 11 Overige verbeteringen

N.B.-De na de tekst van een wijziging voorkomende aanduiding betreft een interne codering.
-Indien na de datum van aantekening de aanduidingen (1), (2), enz. voorkomen betekent dit dat bij de registraties gelijktijdig meerdere wijzigingen zijn aangetekend. Tevens geven deze aanduidingen de volgorde der wijzigingen aan.

Rubriek IX

Beneluxdepots waarvan ingevolge een rechterlijke beslissing die in kracht van gewijsde is gegaan, de doorhaling van de inschrijving heeft plaatsgevonden op verzoek van de meest gereede partij (artikel 1.14 en 4.5 van het Benelux-verdrag inzake de intellectuele eigendom en regel 3.1 van het Uitvoeringsreglement).

Rubriek X

- A Beneluxdepots waarvan de vrijwillige/ambtshalve doorhaling van de inschrijving heeft plaatsgevonden (artikel 3.21 van het Benelux-verdrag inzake de intellectuele eigendom en regel 3.1 van het Uitvoeringsreglement).
Volgorde van publicatie (voorafgegaan door codering):
 - 01 Volgnummer van de inschrijving.
- B Benelux en internationale depots waarbij een verklaring van de houder of een rechtelijke beslissing als bedoeld in artikel 3.24, lid 3 van het Benelux-verdrag inzake de intellectuele eigendom is ingeschreven.
Volgorde van publicatie (voorafgegaan door codering):
 - 01 Volgnummer van de inschrijving.

Rubriek XI

Inschrijvingen van Benelux- en internationale depots waarbij een vordering tot opeising van de ontwerper werd ingeschreven (artikel 3.7 van het Benelux-verdrag inzake de intellectuele eigendom en regel 2.10, lid 1 van het Uitvoeringsreglement).

Volgorde van publicatie (voorafgegaan door codering):

- 01 Volgnummer van de inschrijving;
- 14 Naam van de ontwerper.

Rubriek XII

Inschrijvingen van Benelux- en internationale depots waarbij de in artikel 3.7 het Benelux-verdrag inzake de intellectuele eigendom genoemde inschrijving van de vordering tot opeising werd doorgehaald (regel 2.10, lid 2 van het Uitvoeringsreglement).

Volgorde van publicatie (voorafgegaan door codering):

- 01 Volgnummer van de inschrijving;
- 14 Naam van de ontwerper.

Rubrique VIII

Dépôts Benelux auprès desquels sont enregistrées au registre des modifications de l'enregistrement du dessin ou modèle (règle 3.1 du Règlement d'exécution).

- 01 Cessions
- 02 Licences
- 03 Droits de gage
- 04 Saisies
- 05 Radiation de licences, gages, saisies
- 06 Changement d'adresse (titulaire)
- 07 Changement de nom (titulaire)
- 08 a Changements d'adresse de correspondance
- b Institution ou changement de mandataire
- c Changements de nom et d'adresse du mandataire
- d Changements de nom ou d'adresse du mandataire
- 09 Changement de nom et d'adresse (titulaire)
- 10 Corrections d'erreurs de plume
- 11 Autre rectifications

N.B.-L'indication qui pourrait figurer après le texte d'une modification est un code interne.
-Si les indications (1), (2), etc. devaient figurer après la date de notification, cela signifie qu'il y a plusieurs modifications qui sont notifiées simultanément. Ces indications font également apparaître le rang des modifications.

Rubrique IX

Dépôts Benelux dont la radiation de l'enregistrement, faisant suite à une décision judiciaire coulée en force de chose jugée, a été effectuée à la demande de la partie la plus diligente (article 1.14 et 4.5 de la Convention Benelux en matière de propriété intellectuelle et la règle 3.1 du Règlement d'exécution).

Rubrique X

- A Dépôts Benelux dont la radiation volontaire/d'office de l'enregistrement a été effectuée (article 3.21 de la Convention Benelux en matière de propriété intellectuelle et la règle 3.1 du Règlement d'exécution).
Ordre de la publication (précédé d'un code):
 - 01 Numéro d'ordre de l'enregistrement.
- B Dépôts Benelux ou internationaux pour lesquels une requête de renonciation partielle ou une décision judiciaire est enregistrée, comme visée à l'article 3.24, alinéa 3 de la Convention Benelux en matière de propriété intellectuelle).
Ordre de la publication (précédé d'un code):
 - 01 Numéro d'ordre de l'enregistrement.

Rubrique XI

Enregistrements de dépôts Benelux et internationaux auprès desquels une action en revendication du créateur a été enregistrée (article 3.7 de la Convention Benelux en matière de propriété intellectuelle et règle 2.10, alinéa 1 du Règlement d'exécution).

Ordre de la publication (précédé d'un code):

- 01 Numéro d'ordre de l'enregistrement;
- 14 Nom du créateur.

Rubrique XII

Enregistrements de dépôts Benelux et internationaux auprès desquels l'enregistrement de l'action en revendication visée à l'article 3.7 été radié (règle 2.10, alinéa 2 du Règlement d'exécution).

Ordre de la publication (précédé d'un code):

- 01 Numéro d'ordre de l'enregistrement;
- 14 Nom du créateur.

Rubriek XIII

Internationale inschrijvingen waarbij zijn aangetekend:
(regel 3.2, lid 3 van het Uitvoeringsreglement)

- a Nietigverklaring;
- b Vervallen verklaring;
- c Licentieverlening;
- d Pandrecht;
- e Beslaglegging;
- f Doorhaling der licentieverlening, pand, beslag.

Rubriek XIV

Inschrijvingen van Benelux- en internationale depots waarbij de bijzondere verklaring betreffende instandhouding van een auteursrecht is aangetekend (artikel 21, lid 3 en artikel 24 van de Eenvormige Beneluxwet inzake Tekeningen of Modellen).

Niet meer van toepassing sinds december 2003.

Rubriek XV

Beneluxdepots waarvan de geldigheidsduur van de inschrijving verstreken is (artikel 3.22, sub a. van het Benelux-verdrag inzake de intellectuele eigendom).

De publicatie heeft plaats na afloop van de termijn van uitstel bedoeld in artikel 3.14, lid 3 van het Benelux-verdrag inzake de intellectuele eigendom.

Rubrique XIII

Enregistrements internationaux auprès desquels sont enregistrées:
(règle 3.2, alinéa 3 du Règlement d'exécution).

- a Des décisions d'annulation;
- b Des décisions d'extinction;
- c Des licences;
- d Gages;
- e Saisies;
- f Des radiations de licence, gages, saisies.

Rubrique XIV

Enregistrements de dépôts Benelux et internationaux auprès desquels la déclaration spéciale concernant le maintien d'un droit d'auteur est enregistrée (article 21, par. 3 et article 24 de la Loi Uniforme Benelux en matière de Dessins ou Modèles).

Plus d'application depuis décembre 2003.

Rubrique XV

Dépôts Benelux dont l'enregistrement est venu à expiration (article 3.22, sous a. de la Convention Benelux en matière de propriété intellectuelle).

La publication a eu lieu après l'écoulement du délai de grâce prévu à l'article 3.14, alinéa 3 de la Convention Benelux en matière de propriété intellectuelle.



Mededeling Communication

Geen mededeling

Pas de communication





Rubriek I Rubrique I

Beneluxdepots ingeschreven overeenkomstig artikel 3.11 van het Benelux-verdrag inzake de intellectuele eigendom.

Dépôts Benelux enregistrés conformément aux dispositions de l'article 3.11 de la Convention Benelux en matière de propriété intellectuelle.

- 01 Volgnummer van de inschrijving alsmede nummer en dagtekening (dag, uur en minuut) van het depot, datum van inschrijving;
- 02 Datum waarop de geldigheidsduur van de inschrijving verstrijkt;
- 03 Naam van de deposant;
- 04 Adres (straat);
- 05 Plaats en land;
- 06 In voorkomend geval, naam en adres van de gemachtigde of, in voorkomend geval, vermelding van het correspondentie-adres van de deposant;
- 08 Afbeelding(en) van de tekening of het model;
- 09 In voorkomend geval, vermelding van de kleur(en);
- 10 In voorkomend geval, nadere omschrijving van de onder code 09 genoemde kleur(en);
- 11 Vermelding van het voortbrengsel alsmede klasse(n) en onderklasse(n) aanduiding;
- 12 In voorkomend geval, vermelding van de kenmerkende eigenschappen van de tekening of het model;
- 13 In voorkomend geval, vermelding van het recht van voorrang als bedoeld in artikel 4 van het Verdrag van Parijs tot bescherming van de Industriële Eigendom;
- 14 In voorkomend geval, vermelding van de naam van de werkelijke ontwerper van de tekening of het model.

- 01 Numéro d'ordre de l'enregistrement ainsi que le numéro et la date (jour, heure et minute) du dépôt, la date d'enregistrement;
- 02 Date d'échéance de la durée de protection de l'enregistrement;
- 03 Nom du déposant;
- 04 Adresse (rue);
- 05 Localité et pays;
- 06 Le cas échéant, le nom et l'adresse du mandataire ou, le cas échéant, l'indication de l'adresse postale du déposant;
- 08 Reproduction(s) du dessin ou du modèle;
- 09 Le cas échéant, l'indication de la (des) couleur(s);
- 10 Le cas échéant, la description de la (des) couleur(s) mentionnée(s) au code 09;
- 11 Indication du produit ainsi que l'indication de la (des) classe(s) et de la (des) sous-classe(s);
- 12 Le cas échéant, l'indication des éléments caractéristiques du dessin ou du modèle;
- 13 Le cas échéant, l'indication du droit de priorité tel que visé à l'article 4 de la Convention de Paris pour la protection de la Propriété Industrielle;
- 14 Le cas échéant, l'indication du nom du véritable créateur du dessin ou du modèle.



- 01 *Inschrijvingsnummer*
37088-00
Nummer en dagtekening (dag en uur) van het depot
81928-00 18.04.2006 , 23.59
Datum inschrijving
19.02.2007 ,
- 02 *Vervaldatum*
18.04.2011
- 03 *Naam van de deposant*
DTM-Products BV
- 04 *Adres (straat en nummer) van de deposant*
't Inne 30 C, Postbus 2148
- 05 *Postcode, plaats en land van de deposant*
6020 AC Budel,
Nederland
- 08 *Afbeelding van de tekening of het model*
ZIE AFBEELDING(EN)
- 11 *Vermelding van het voortbrengsel gevolgd door de aanduiding van de klasse(n) en onderklasse(n)*
Behuizing voor adapter (kl 13-02; 14-02).
- 12 *Beschrijving van de kenmerkende eigenschappen van het nieuwe uiterlijk van het voortbrengsel; in voorkomend geval, vermelding van de onderdelen van de tekening of het model waarop de kleuren betrekking hebben*
V-vormige buis met verdiepte bovenkant en geribbelde schuine vlakken aan de bovenkant.
- 14 *Vermelding van de naam van de werkelijke ontwerper van de tekening*
DE WERDT Erik Martinus Maria

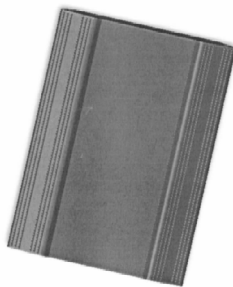
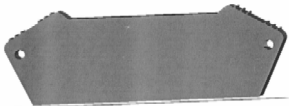

- 01 *Inschrijvingsnummer*
37089-00
Nummer en dagtekening (dag en uur) van het depot
81959-00 12.05.2006 , 10.00

- Datum inschrijving*
26.02.2007 ,
- 02 *Vervaldatum*
12.05.2011
- 03 *Naam van de deposant*
Robert Jan Noteboom
- 04 *Adres (straat en nummer) van de deposant*
Elzenlaan 45
- 05 *Postcode, plaats en land van de deposant*
1214 KK Hilversum,
Nederland
- 08 *Afbeelding van de tekening of het model*
ZIE AFBEELDING(EN)
- 11 *Vermelding van het voortbrengsel gevolgd door de aanduiding van de klasse(n) en onderklasse(n)*
Tafel (6-03).
- 14 *Vermelding van de naam van de werkelijke ontwerper van de tekening*
NOTEBOOM Robert Jan

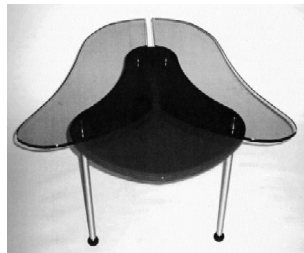

- 01 *Inschrijvingsnummer*
37090-01
Nummer en dagtekening (dag en uur) van het depot
82001-01 28.11.2006 , 10.00
Datum inschrijving
26.02.2007 ,
- 02 *Vervaldatum*
28.11.2011
- 03 *Naam van de deposant*
Van Dijk IT Consulting b.v.
- 04 *Adres (straat en nummer) van de deposant*
Zonnebaan 9
- 05 *Postcode, plaats en land van de deposant*
3542 EA Utrecht,
Nederland
- 08 *Afbeelding van de tekening of het model*
ZIE AFBEELDING(EN)
- 11 *Vermelding van het voortbrengsel gevolgd door de aanduiding van de klasse(n) en onderklasse(n)*
Drukwerk (kl 19-08).
- 14 *Vermelding van de naam van de werkelijke ontwerper van de tekening*
DODERLEIN DE WIN Alexander

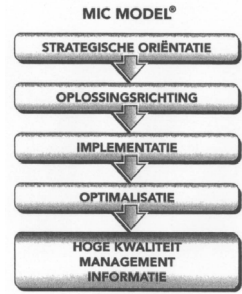

- 01 *Inschrijvingsnummer*
37090-02
Nummer en dagtekening (dag en uur) van het depot
82001-02 28.11.2006 , 10.00
Datum inschrijving
26.02.2007 ,
- 02 *Vervaldatum*
28.11.2011
- 03 *Naam van de deposant*
Van Dijk IT Consulting b.v.
- 04 *Adres (straat en nummer) van de deposant*
Zonnebaan 9
- 05 *Postcode, plaats en land van de deposant*
3542 EA Utrecht,
Nederland
- 08 *Afbeelding van de tekening of het model*
ZIE AFBEELDING(EN)
- 11 *Vermelding van het voortbrengsel gevolgd door de aanduiding van de klasse(n) en onderklasse(n)*
Drukwerk (kl 19-08).
- 12 *Beschrijving van de kenmerkende eigenschappen van het nieuwe uiterlijk van het voortbrengsel; in voorkomend geval, vermelding van de onderdelen van de tekening of het model waarop de kleuren betrekking hebben*
Drukwerk met in het midden de vorm van een diamant.
- 14 *Vermelding van de naam van de werkelijke ontwerper van de tekening*
DODERLEIN DE WIN Alexander

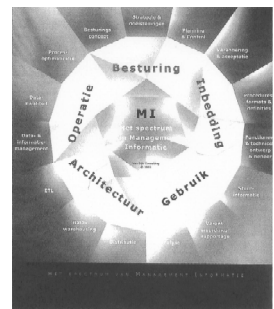

- 01 *Inschrijvingsnummer*
37090-03
Nummer en dagtekening (dag en uur) van het depot
82001-03 28.11.2006 , 10.00
Datum inschrijving
26.02.2007 ,

- 02 *Vervaldatum*
28.11.2011
- 03 *Naam van de deposant*
Van Dijk IT Consulting b.v.
- 04 *Adres (straat en nummer) van de deposant*
Zonnebaan 9
- 05 *Postcode, plaats en land van de deposant*
3542 EA Utrecht,
Nederland
- 08 *Afbeelding van de tekening of het model*
ZIE AFBEELDING(EN)
- 11 *Vermelding van het voortbrengsel gevolgd door de aanduiding van de klasse(n) en onderklasse(n)*
Drukwerk (kl 19-08).
- 12 *Beschrijving van de kenmerkende eigenschappen van het nieuwe uiterlijk van het voortbrengsel; in voorkomend geval, vermelding van de onderdelen van de tekening of het model waarop de kleuren betrekking hebben*
Drukwerk met in het midden de vorm van een diamant.
- 14 *Vermelding van de naam van de werkelijke ontwerper van de tekening*
DODERLEIN DE WIN Alexander

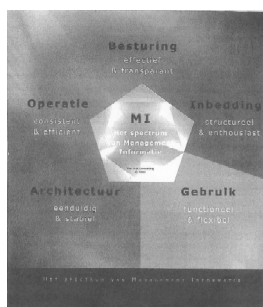

- 01 *Inschrijvingsnummer*
37091-00
Nummer en dagtekening (dag en uur) van het depot
82006-00 21.06.2006 , 10.00
Datum inschrijving
27.02.2007 ,
- 02 *Vervaldatum*
21.06.2011
- 03 *Naam van de deposant*
ZAUTSEN Leon
- 04 *Adres (straat en nummer) van de deposant*
Brouwersgracht 133 F
- 05 *Postcode, plaats en land van de deposant*
1015 GE Amsterdam,
Nederland
- 08 *Afbeelding van de tekening of het model*
ZIE AFBEELDING(EN)
- 11 *Vermelding van het voortbrengsel gevolgd door de aanduiding van de klasse(n) en onderklasse(n)*
Kinderstep (kl 21-01).
- 14 *Vermelding van de naam van de werkelijke ontwerper van de tekening*
ZAUTSEN Leon

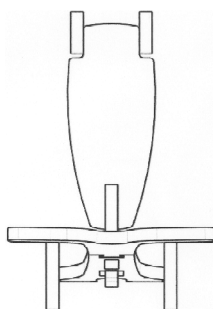
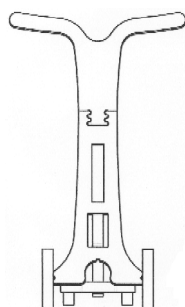
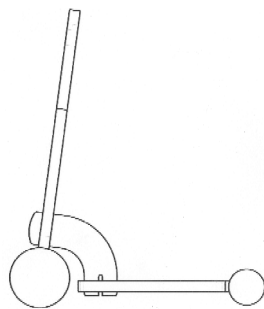

- 01 *Inschrijvingsnummer*
37092-01
Nummer en dagtekening (dag en uur) van het depot
82007-01 20.06.2006 , 23.59
Datum inschrijving
14.02.2007 ,
- 02 *Vervaldatum*
20.06.2011
- 03 *Naam van de deposant*
CAGO HOLDING B.V.
- 04 *Adres (straat en nummer) van de deposant*
Dordrechtweg 4
- 05 *Postcode, plaats en land van de deposant*
6843 DM Arnhem,
Nederland
- 08 *Afbeelding van de tekening of het model*
ZIE AFBEELDING(EN)
- 09 *Vermelding van de kleur(en)*
diverse tinten blauw, geel, rood, groen;
zwart, wit
- 11 *Vermelding van het voortbrengsel gevolgd door de aanduiding van de klasse(n) en onderklasse(n)*
Sluitingsetiket (kl 9-03; 19-08).



- 01 *Inschrijvingsnummer*
37092-02
Nummer en dagtekening (dag en uur) van het depot
82007-02 20.06.2006 , 23.59
Datum inschrijving
14.02.2007 ,
- 02 *Vervaldatum*
20.06.2011
- 03 *Naam van de deposant*
CAGO HOLDING B.V.
- 04 *Adres (straat en nummer) van de deposant*
Dordrechtweg 4
- 05 *Postcode, plaats en land van de deposant*
6843 DM Arnhem,
Nederland
- 08 *Afbeelding van de tekening of het model*
ZIE AFBEELDING(EN)
- 09 *Vermelding van de kleur(en)*
diverse tinten blauw, geel, groen,
oranje, zwart, wit
- 11 *Vermelding van het voortbrengsel gevolgd door de aanduiding van de klasse(n) en onderklasse(n)*
Sluitingsetiket (kl 9-03; 19-08).



- 01 *Inschrijvingsnummer*
37093-01
Nummer en dagtekening (dag en uur) van het depot
82038-01 27.11.2006 , 10.00
Datum inschrijving
01.03.2007 ,
- 02 *Vervaldatum*
27.11.2011
- 03 *Naam van de deposant*
René Goossens
- 04 *Adres (straat en nummer) van de deposant*
De Beeke 4

- 05 *Postcode, plaats en land van de deposant*
5469 DW Erp,
Nederland
- 08 *Afbeelding van de tekening of het model*
ZIE AFBEELDING(EN)
- 11 *Vermelding van het voortbrengsel gevolgd door de aanduiding van de klasse(n) en onderklasse(n)*
Kast (kl 6-04).
- 14 *Vermelding van de naam van de werkelijke ontwerper van de tekening*
GOOSSENS Margareth

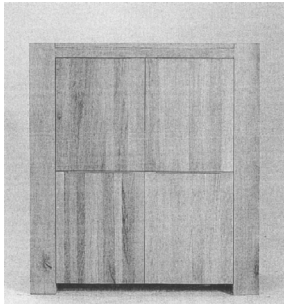

- 01 *Inschrijvingsnummer*
37093-02
Nummer en dagtekening (dag en uur) van het depot
82038-02 27.11.2006 , 10.00
Datum inschrijving
01.03.2007 ,
- 02 *Vervaldatum*
27.11.2011
- 03 *Naam van de deposant*
René Goossens
- 04 *Adres (straat en nummer) van de deposant*
De Beeke 4
- 05 *Postcode, plaats en land van de deposant*
5469 DW Erp,
Nederland
- 08 *Afbeelding van de tekening of het model*
ZIE AFBEELDING(EN)
- 11 *Vermelding van het voortbrengsel gevolgd door de aanduiding van de klasse(n) en onderklasse(n)*
Dressoir (kl 6-04).

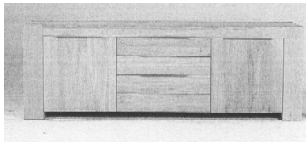

- 01 *Inschrijvingsnummer*
37093-03
Nummer en dagtekening (dag en uur) van het depot
82038-03 27.11.2006 , 10.00
Datum inschrijving
01.03.2007 ,
- 02 *Vervaldatum*
27.11.2011
- 03 *Naam van de deposant*
René Goossens

- 04 *Adres (straat en nummer) van de deposant*
De Beeke 4
- 05 *Postcode, plaats en land van de deposant*
5469 DW Erp,
Nederland
- 08 *Afbeelding van de tekening of het model*
ZIE AFBEELDING(EN)
- 11 *Vermelding van het voortbrengsel gevolgd door de aanduiding van de klasse(n) en onderklasse(n)*
TV dressoir (kl 6-04).

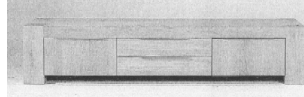

- 01 *Inschrijvingsnummer*
37093-04
Nummer en dagtekening (dag en uur) van het depot
82038-04 27.11.2006 , 10.00
Datum inschrijving
01.03.2007 ,
- 02 *Vervaldatum*
27.11.2011
- 03 *Naam van de deposant*
René Goossens
- 04 *Adres (straat en nummer) van de deposant*
De Beeke 4
- 05 *Postcode, plaats en land van de deposant*
5469 DW Erp,
Nederland
- 08 *Afbeelding van de tekening of het model*
ZIE AFBEELDING(EN)
- 11 *Vermelding van het voortbrengsel gevolgd door de aanduiding van de klasse(n) en onderklasse(n)*
Boekenkast (kl 6-04).

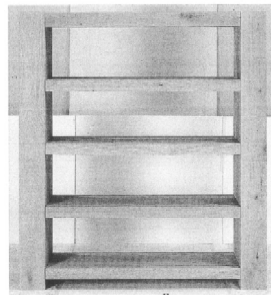

- 01 *Inschrijvingsnummer*
37093-05
Nummer en dagtekening (dag en uur) van het depot
82038-05 27.11.2006 , 10.00
Datum inschrijving
01.03.2007 ,
- 02 *Vervaldatum*
27.11.2011
- 03 *Naam van de deposant*
René Goossens
- 04 *Adres (straat en nummer) van de deposant*
De Beeke 4

- 05 *Postcode, plaats en land van de deposant*
5469 DW Erp,
Nederland
- 08 *Afbeelding van de tekening of het model*
ZIE AFBEELDING(EN)
- 11 *Vermelding van het voortbrengsel gevolgd door de aanduiding van de klasse(n) en onderklasse(n)*
Salontafel (kl 6-03).

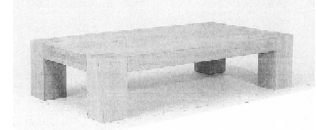

- 01 *Inschrijvingsnummer*
37094-01
Nummer en dagtekening (dag en uur) van het depot
82243-01 22.12.2006 , 08.00
Datum inschrijving
27.02.2007 ,
- 02 *Vervaldatum*
22.12.2011
- 03 *Naam van de deposant*
Pot en Mand B.V.
- 04 *Adres (straat en nummer) van de deposant*
Pietseweg 13 A
- 05 *Postcode, plaats en land van de deposant*
4751 RT Oud-Gastel,
Nederland
- 06 *Naam en adres van de gemachtigde of vermelding van het correspondentie-adres van de deposant*
ARNOLD & SIEDSMA
Meir 24 Bus 17
B-2000 Antwerpen
België.
- 08 *Afbeelding van de tekening of het model*
ZIE AFBEELDING(EN)
- 11 *Vermelding van het voortbrengsel gevolgd door de aanduiding van de klasse(n) en onderklasse(n)*
Bloempot (kl 11-02).



A. A.



1. 2.

- 01 *Inschrijvingsnummer*
37094-02
Nummer en dagtekening (dag en uur) van het depot
82243-02 22.12.2006 , 08.00
Datum inschrijving
27.02.2007 ,
- 02 *Vervaldatum*
22.12.2011
- 03 *Naam van de deposant*
Pot en Mand B.V.
- 04 *Adres (straat en nummer) van de deposant*
Pietseweg 13 A
- 05 *Postcode, plaats en land van de deposant*
4751 RT Oud-Gastel,
Nederland
- 06 *Naam en adres van de gemachtigde of vermelding van het correspondentie-adres van de deposant*
ARNOLD & SIEDSMA
Meir 24 Bus 17
B-2000 Antwerpen
België.
- 08 *Afbeelding van de tekening of het model*
ZIE AFBEELDING(EN)
- 11 *Vermelding van het voortbrengsel gevolgd door de aanduiding van de klasse(n) en onderklasse(n)*
Bloempot (kl 11-02).



- 01 *Inschrijvingsnummer*
37094-03
Nummer en dagtekening (dag en uur) van het depot
82243-03 22.12.2006 , 08.00
Datum inschrijving
27.02.2007 ,
- 02 *Vervaldatum*
22.12.2011

- 03 *Naam van de deposant*
Pot en Mand B.V.
- 04 *Adres (straat en nummer) van de deposant*
Pietseweg 13 A
- 05 *Postcode, plaats en land van de deposant*
4751 RT Oud-Gastel,
Nederland
- 06 *Naam en adres van de gemachtigde of vermelding van het correspondentie-adres van de deposant*
ARNOLD & SIEDSMA
Meir 24 Bus 17
B-2000 Antwerpen
België.
- 08 *Afbeelding van de tekening of het model*
ZIE AFBEELDING(EN)
- 11 *Vermelding van het voortbrengsel gevolgd door de aanduiding van de klasse(n) en onderklasse(n)*
Bloempot (kl 11-02).



3. 1.

- 01 *Inschrijvingsnummer*
37094-04
Nummer en dagtekening (dag en uur) van het depot
82243-04 22.12.2006 , 08.00
Datum inschrijving
27.02.2007 ,
- 02 *Vervaldatum*
22.12.2011
- 03 *Naam van de deposant*
Pot en Mand B.V.
- 04 *Adres (straat en nummer) van de deposant*
Pietseweg 13 A
- 05 *Postcode, plaats en land van de deposant*
4751 RT Oud-Gastel,
Nederland
- 06 *Naam en adres van de gemachtigde of vermelding van het correspondentie-adres van de deposant*
ARNOLD & SIEDSMA
Meir 24 Bus 17
B-2000 Antwerpen
België.
- 08 *Afbeelding van de tekening of het model*
ZIE AFBEELDING(EN)
- 11 *Vermelding van het voortbrengsel gevolgd door de aanduiding van de klasse(n) en onderklasse(n)*
Bord (kl 11-02).



4. 1.

- 01 *Inschrijvingsnummer*
37094-05
Nummer en dagtekening (dag en uur) van het depot
82243-05 22.12.2006 , 08.00
Datum inschrijving
27.02.2007 ,
- 02 *Vervaldatum*
22.12.2011
- 03 *Naam van de deposant*
Pot en Mand B.V.
- 04 *Adres (straat en nummer) van de deposant*
Pietseweg 13 A
- 05 *Postcode, plaats en land van de deposant*
4751 RT Oud-Gastel,
Nederland
- 06 *Naam en adres van de gemachtigde of vermelding van het correspondentie-adres van de deposant*
ARNOLD & SIEDSMA
Meir 24 Bus 17
B-2000 Antwerpen
België.
- 08 *Afbeelding van de tekening of het model*
ZIE AFBEELDING(EN)
- 11 *Vermelding van het voortbrengsel gevolgd door de aanduiding van de klasse(n) en onderklasse(n)*
Windlicht (kl 26-01, 02).



5. 1.

- 01 *Inschrijvingsnummer*
37094-06
Nummer en dagtekening (dag en uur) van het depot
82243-06 22.12.2006 , 08.00
Datum inschrijving
27.02.2007 ,
- 02 *Vervaldatum*
22.12.2011
- 03 *Naam van de deposant*
Pot en Mand B.V.

- 04 Adres (straat en nummer) van de deposant
Pietseweg 13 A
- 05 Postcode, plaats en land van de deposant
4751 RT Oud-Gastel,
Nederland
- 06 Naam en adres van de gemachtigde of vermelding van het correspondentie-adres van de deposant
ARNOLD & SIEDSMA
Meir 24 Bus 17
B-2000 Antwerpen
België.
- 08 Afbeelding van de tekening of het model
ZIE AFBEELDING(EN)
- 11 Vermelding van het voortbrengsel gevolgd door de aanduiding van de klasse(n) en onderklasse(n)
Waxinehouder (kl 11-05; 26-01).



- 01 Inschrijvingsnummer
37094-07
Nummer en dagtekening (dag en uur) van het depot
82243-07 22.12.2006 , 08.00
Datum inschrijving
27.02.2007 ,
- 02 Vervaldatum
22.12.2011
- 03 Naam van de deposant
Pot en Mand B.V.
- 04 Adres (straat en nummer) van de deposant
Pietseweg 13 A
- 05 Postcode, plaats en land van de deposant
4751 RT Oud-Gastel,
Nederland
- 06 Naam en adres van de gemachtigde of vermelding van het correspondentie-adres van de deposant
ARNOLD & SIEDSMA
Meir 24 Bus 17
B-2000 Antwerpen
België.
- 08 Afbeelding van de tekening of het model
ZIE AFBEELDING(EN)
- 11 Vermelding van het voortbrengsel gevolgd door de aanduiding van de klasse(n) en onderklasse(n)
Spiegel (kl 6-07; 11-02).

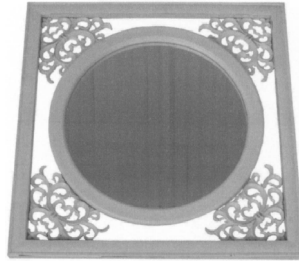

- 01 Inschrijvingsnummer
37095-00
Nummer en dagtekening (dag en uur) van het depot
82045-00 16.10.2006 , 10.00
Datum inschrijving
27.02.2007 ,
- 02 Vervaldatum
16.10.2011
- 03 Naam van de deposant
NGP Drechtsteden VOF
- 04 Adres (straat en nummer) van de deposant
Korte Breestraat 16
- 05 Postcode, plaats en land van de deposant
3311 ND Dordrecht,
Nederland
- 08 Afbeelding van de tekening of het model
ZIE AFBEELDING(EN)
- 11 Vermelding van het voortbrengsel gevolgd door de aanduiding van de klasse(n) en onderklasse(n)
Fles (kl 9-01).



- 01 Inschrijvingsnummer
37096-00
Nummer en dagtekening (dag en uur) van het depot
82053-00 10.11.2006 , 23.59
Datum inschrijving
02.03.2007 ,
- 02 Vervaldatum
10.11.2011
- 03 Naam van de deposant
Schut Hoes Cartons B.V.
- 04 Adres (straat en nummer) van de deposant
Loubergweg 21
- 05 Postcode, plaats en land van de deposant
6961 EJ Eerbeek,
Nederland
- 08 Afbeelding van de tekening of het model
ZIE AFBEELDING(EN)

- 11 Vermelding van het voortbrengsel gevolgd door de aanduiding van de klasse(n) en onderklasse(n)
Kartonnen verpakking (plano) (kl 9-03).
- 14 Vermelding van de naam van de werkelijke ontwerper van de tekening
STOEL Louis

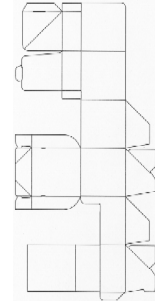

- 01 Inschrijvingsnummer
37097-00
Nummer en dagtekening (dag en uur) van het depot
82062-00 28.09.2006 , 10.00
Datum inschrijving
01.03.2007 ,
- 02 Vervaldatum
28.09.2011
- 03 Naam van de deposant
Jonathan Arjen IJff
- 04 Adres (straat en nummer) van de deposant
Tweede Helmersstraat 43-I
- 05 Postcode, plaats en land van de deposant
1054 CD Amsterdam,
Nederland
- 08 Afbeelding van de tekening of het model
ZIE AFBEELDING(EN)
- 09 Vermelding van de kleur(en)
rood, wit
- 11 Vermelding van het voortbrengsel gevolgd door de aanduiding van de klasse(n) en onderklasse(n)
Grafisch symbool (kl 99).
- 12 Beschrijving van de kenmerkende eigenschappen van het nieuwe uiterlijk van het voortbrengsel; in voorkomend geval, vermelding van de onderdelen van de tekening of het model waarop de kleuren betrekking hebben
Cirkelvormig beeld bestaande uit een draak en een fee.
- 14 Vermelding van de naam van de werkelijke ontwerper van de tekening
IJFF Jonathan Arjan



01 *Numéro d'enregistrement*
37098-01

Numéro, date et heure du dépôt
82064-01 07.08.2006 , 23.59

Date de l'enregistrement
22.02.2007 ,

02 *Date d'échéance*
07.08.2011

03 *Nom du déposant*
Schoeller Arca Systems Services
GmbH

04 *Adresse (rue et numéro) du déposant*
Zugspitzstrasse 15

05 *Code postal, localité et pays du déposant*
82049 Pullach,
Allemagne

06 *Nom et adresse du mandataire ou indication
de l'adresse postale du déposant*
Office Ernest T. FREYLINGER S.A.
234 route d'Arlon
L-8010 Strassen
Luxembourg.

08 *Reproduction du dessin ou modèle*
VOIR REPRODUCTION(S)

11 *Indication du produit suivi de la (des)
classe(s) et de la (des) sous-classe(s)*
casier pour récipients (cl 9-03).

13 *Droit de priorité visé à l'article 4 de la
Convention de Paris pour la protection de la
Propriété Industrielle*
Allemagne, no. 40600796.9, le 09 02
2006, Schoeller Arca Systems Services
GmbH.

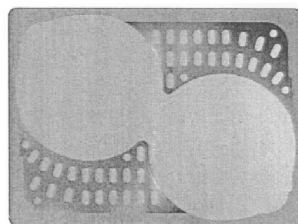
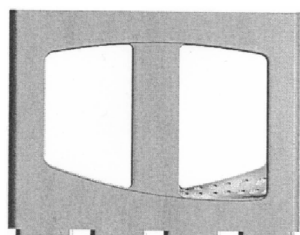
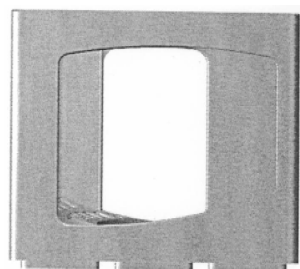
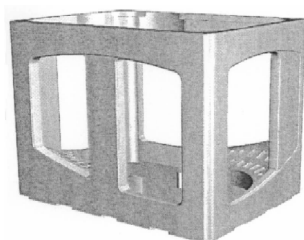

01 *Numéro d'enregistrement*
37098-02

Numéro, date et heure du dépôt
82064-02 07.08.2006 , 23.59

Date de l'enregistrement
22.02.2007 ,

02 *Date d'échéance*
07.08.2011

03 *Nom du déposant*
Schoeller Arca Systems Services
GmbH

04 *Adresse (rue et numéro) du déposant*
Zugspitzstrasse 15

05 *Code postal, localité et pays du déposant*
82049 Pullach,
Allemagne

06 *Nom et adresse du mandataire ou indication
de l'adresse postale du déposant*
Office Ernest T. FREYLINGER S.A.
234 route d'Arlon
L-8010 Strassen
Luxembourg.

08 *Reproduction du dessin ou modèle*
VOIR REPRODUCTION(S)

11 *Indication du produit suivi de la (des)
classe(s) et de la (des) sous-classe(s)*
Casier pour récipients (cl 9-03).

13 *Droit de priorité visé à l'article 4 de la
Convention de Paris pour la protection de la
Propriété Industrielle*
Allemagne, no. 40600796.9, le 09 02
2006, Schoeller Arca Systems Services
GmbH.

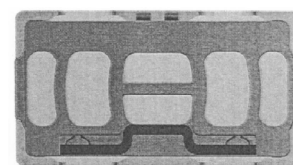
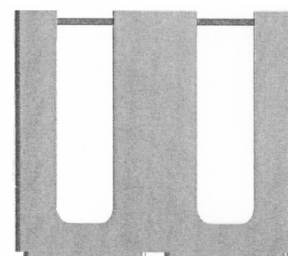
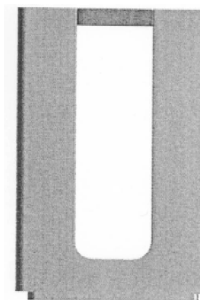
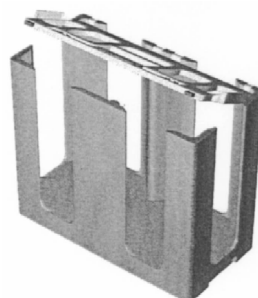
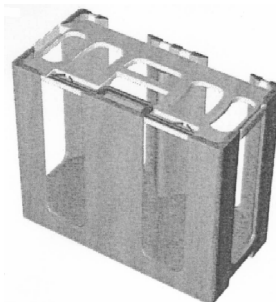

01 *Inschrijvingsnummer*
37099-01

*Nummer en dagtekening (dag en uur) van het
depot*

82187-01 14.11.2006 , 16.44

Datum inschrijving
23.02.2007 ,

02 *Vervaldatum*
14.11.2011

03 *Naam van de deposant*
Lumina Italia S.r.l.

04 *Adres (straat en nummer) van de deposant*
Via Casorezzo 63

05 *Postcode, plaats en land van de deposant*
20010 Arluno (MI),
Italië

06 *Naam en adres van de gemachtigde of
vermelding van het correspondentie-adres van
de deposant*
Nederlandsch Octrooibureau
J.W. Frisolaan 13
2517 JS 's-Gravenhage
Nederland.

08 *Afbeelding van de tekening of het model*
ZIE AFBEELDING(EN)

11 *Vermelding van het voortbrengsel gevolgd
door de aanduiding van de klasse(n) en
onderklasse(n)*
Verlichtingsapparatuur (kl 26-05).

13 *Recht van voorrang als bedoeld in artikel 4
van het verdrag van Parijs tot bescherming
van de Industriële Eigendom*
Italië, nr. MI20060-000108, dd. 17 05
2006, Lumina Italia S.r.L.

- 14 *Vermelding van de naam van de werkelijke ontwerper van de tekening*
CIMINI Ettore; DE SILVA Fabio Maria

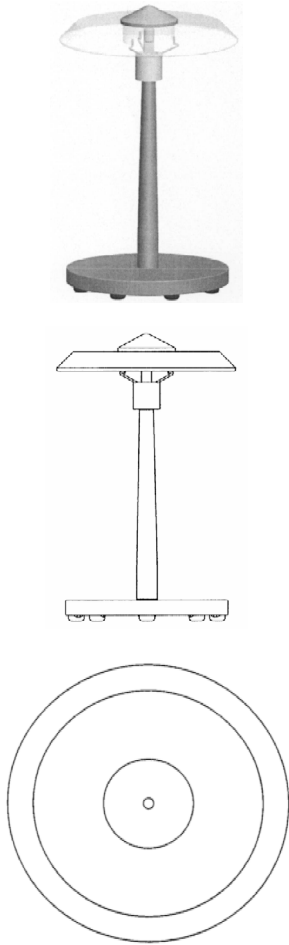

- 01 *Inschrijvingsnummer*
37099-02
Nummer en dagtekening (dag en uur) van het depot
82187-02 14.11.2006 , 16.44
Datum inschrijving
23.02.2007 ,
02 *Vervaldatum*
14.11.2011
03 *Naam van de deposant*
Lumina Italia S.r.l.
04 *Adres (straat en nummer) van de deposant*
Via Casorezzo 63
05 *Postcode, plaats en land van de deposant*
20010 Arluno (MI),
Italië
06 *Naam en adres van de gemachtigde of vermelding van het correspondentie-adres van de deposant*
Nederlandsch Octrooibureau
J.W. Frisolaan 13
2517 JS 's-Gravenhage
Nederland.
08 *Afbeelding van de tekening of het model*
ZIE AFBEELDING(EN)

- 11 *Vermelding van het voortbrengsel gevolgd door de aanduiding van de klasse(n) en onderklasse(n)*

Verlichtingsapparatuur (kl 26-05).

- 13 *Recht van voorrang als bedoeld in artikel 4 van het verdrag van Parijs tot bescherming van de Industriële Eigendom*

Italië, nr. MI20060-000108, dd. 17 05 2006, Lumina Italia S.r.L.

- 14 *Vermelding van de naam van de werkelijke ontwerper van de tekening*

CIMINI Ettore; DE SILVA Fabio Maria

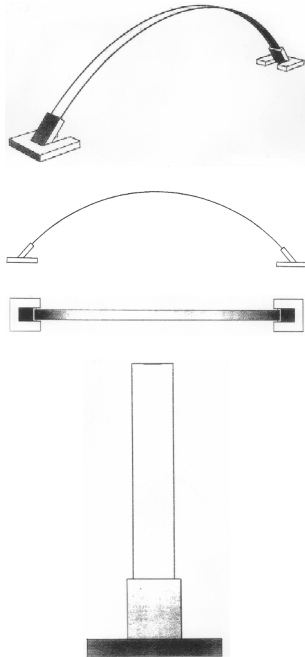

- 01 *Inschrijvingsnummer*
37100-00
Nummer en dagtekening (dag en uur) van het depot
82074-00 11.08.2006 , 23.59
Datum inschrijving
02.03.2007 ,
02 *Vervaldatum*
11.08.2011
03 *Naam van de deposant*
Stichting Bio-Kinderrevalidatie
04 *Adres (straat en nummer) van de deposant*
Wekeromseweg 6
05 *Postcode, plaats en land van de deposant*
6816 VS Arnhem,
Nederland
06 *Naam en adres van de gemachtigde of vermelding van het correspondentie-adres van de deposant*
Mathieu A. Gielen
Willebrordusstraat 128E
3037 TX Rotterdam
Nederland.
08 *Afbeelding van de tekening of het model*
ZIE AFBEELDING(EN)
11 *Vermelding van het voortbrengsel gevolgd door de aanduiding van de klasse(n) en onderklasse(n)*
Computerspelmeubel (kl 6-04; 14-02).

- 14 *Vermelding van de naam van de werkelijke ontwerper van de tekening*
VAN ROSSUM Benjamin

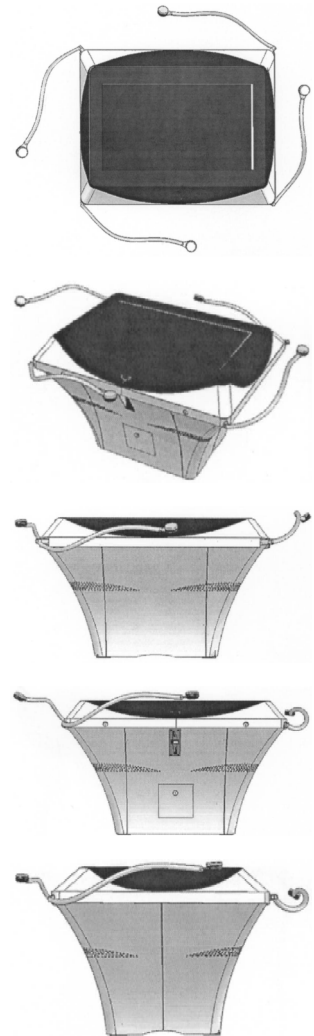

- 01 *Inschrijvingsnummer*
37101-00
Nummer en dagtekening (dag en uur) van het depot
82080-00 13.09.2006 , 10.00
Datum inschrijving
02.03.2007 ,
02 *Vervaldatum*
13.09.2011
03 *Naam van de deposant*
Harriët Guurink
04 *Adres (straat en nummer) van de deposant*
Truus Schröderhof 3
05 *Postcode, plaats en land van de deposant*
2272 TV Voorburg,
Nederland
08 *Afbeelding van de tekening of het model*
ZIE AFBEELDING(EN)
11 *Vermelding van het voortbrengsel gevolgd door de aanduiding van de klasse(n) en onderklasse(n)*
Verlichtingsornament (kl 11-02; 26-05).

- 12 Beschrijving van de kenmerkende eigenschappen van het nieuwe uiterlijk van het voortbrengsel; in voorkomend geval, vermelding van de onderdelen van de tekening of het model waarop de kleuren betrekking hebben
Verlichtingsornament in kubusvorm.

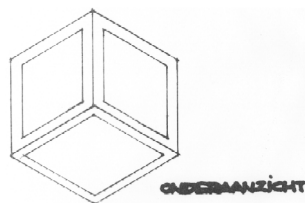
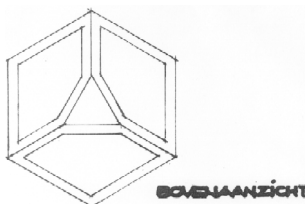
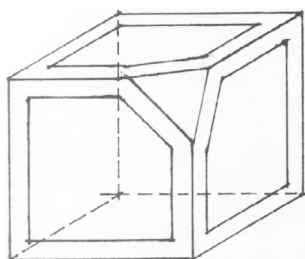

- 01 *Inschrijvingsnummer*
37102-00
Nummer en dagtekening (dag en uur) van het depot
82084-00 29.08.2006 , 10.00
Datum inschrijving
02.03.2007 ,
02 *Vervaldatum*
29.08.2011
03 *Naam van de deposant*
Positioning (Jan van Buuren)
Eenmansbevee voor Promotie en
Ontwikkelingsadviezen B. V.
04 *Adres (straat en nummer) van de deposant*
Beijsterveld 167
05 *Postcode, plaats en land van de deposant*
1083 KC Amsterdam,
Nederland
08 *Afbeelding van de tekening of het model*
ZIE AFBEELDING(EN)
09 *Vermelding van de kleur(en)*
blauw, wit
11 *Vermelding van het voortbrengsel gevolgd door de aanduiding van de klasse(n) en onderklasse(n)*
Vlag (kl 11-05).
12 *Beschrijving van de kenmerkende eigenschappen van het nieuwe uiterlijk van het voortbrengsel; in voorkomend geval, vermelding van de onderdelen van de tekening of het model waarop de kleuren betrekking hebben*
Het is een vlag met in het hart het woord WATER.

- 14 *Vermelding van de naam van de werkelijke ontwerper van de tekening*
VAN BUUREN Jan Michel

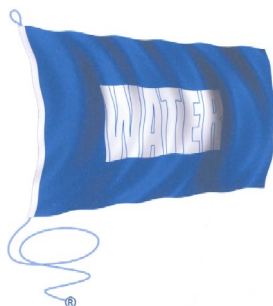

- 01 *Inschrijvingsnummer*
37103-00
Nummer en dagtekening (dag en uur) van het depot
82094-00 25.01.2007 , 10.00
Datum inschrijving
09.02.2007 ,
02 *Vervaldatum*
25.01.2012
03 *Naam van de deposant*
Footprints B.V.B.A.
04 *Adres (straat en nummer) van de deposant*
Slachthuisstraat 2
05 *Postcode, plaats en land van de deposant*
9000 Gent,
België
06 *Naam en adres van de gemachtigde of vermelding van het correspondentie-adres van de deposant*
Koen Van Hauwermeiren
Durmelaan 68
9160 Lokeren
België.
08 *Afbeelding van de tekening of het model*
ZIE AFBEELDING(EN)
09 *Vermelding van de kleur(en)*
Zwart, rood, wit.
11 *Vermelding van het voortbrengsel gevolgd door de aanduiding van de klasse(n) en onderklasse(n)*
Grafisch symbool (kl 99).
12 *Beschrijving van de kenmerkende eigenschappen van het nieuwe uiterlijk van het voortbrengsel; in voorkomend geval, vermelding van de onderdelen van de tekening of het model waarop de kleuren betrekking hebben*
Voetafdruk van een luipaard.



- 01 *Inschrijvingsnummer*
37104-00
Nummer en dagtekening (dag en uur) van het depot
82154-00 24.10.2006 , 08.00
Datum inschrijving
13.02.2007 ,
02 *Vervaldatum*
24.10.2011
03 *Naam van de deposant*
Wouter Kemperink
04 *Adres (straat en nummer) van de deposant*
Ootmarsumseweg 32 a
05 *Postcode, plaats en land van de deposant*
7665 SB Albergen,
Nederland
06 *Naam en adres van de gemachtigde of vermelding van het correspondentie-adres van de deposant*
H.C. den Besten
h.o.d.n. EDB Design
Van Reedeweg 28
3927 BV Renswoude
Nederland.
08 *Afbeelding van de tekening of het model*
ZIE AFBEELDING(EN)
11 *Vermelding van het voortbrengsel gevolgd door de aanduiding van de klasse(n) en onderklasse(n)*
Vloertegel (kl 25-01, 02).
14 *Vermelding van de naam van de werkelijke ontwerper van de tekening*
KEMPERIK Wouter

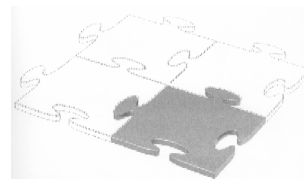

- 01 *Inschrijvingsnummer*
37105-00
Nummer en dagtekening (dag en uur) van het depot
82159-00 26.10.2006 , 08.00
Datum inschrijving
16.02.2007 ,
02 *Vervaldatum*
26.10.2011
03 *Naam van de deposant*
DORMA GmbH + Co. KG
04 *Adres (straat en nummer) van de deposant*
Breckerfelder Strasse 42-48
05 *Postcode, plaats en land van de deposant*
D-58256 Ennepetal,
Duitsland
06 *Naam en adres van de gemachtigde of vermelding van het correspondentie-adres van de deposant*
VEREENIGDE
Johan de Wittlaan 7
2517 JR Den Haag
Nederland.
08 *Afbeelding van de tekening of het model*
ZIE AFBEELDING(EN)

11 *Vermelding van het voortbrengsel gevolgd door de aanduiding van de klasse(n) en onderklasse(n)*

Deursluiser (kl 8-07).

13 *Recht van voorrang als bedoeld in artikel 4 van het verdrag van Parijs tot bescherming van de Industriële Eigendom*

Duitsland, nr. 40602750.1, dd. 16 05 2006, Dorma GmbH + Co. KG.

14 *Vermelding van de naam van de werkelijke ontwerper van de tekening*

KALUZA Georg

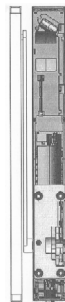

01 *Inschrijvingsnummer*

37106-00

Nummer en dagtekening (dag en uur) van het depot

82174-00 23.01.2007 , 08.00

Datum inschrijving

16.02.2007 ,

02 *Vervaldatum*

23.01.2012

03 *Naam van de deposant*

VAN OPSTAL Stefan

04 *Adres (straat en nummer) van de deposant*

De Stanzerij 12

05 *Postcode, plaats en land van de deposant*

5131 GN Alphen (N.Br.),
Nederland

06 *Naam en adres van de gemachtigde of vermelding van het correspondentie-adres van de deposant*

Ir. W.A.J. Piggen
Gastelsedijk Zuid 10 B
4751 VG Oud Gastel
Nederland.

08 *Afbeelding van de tekening of het model*

ZIE AFBEELDING(EN)

11 *Vermelding van het voortbrengsel gevolgd door de aanduiding van de klasse(n) en onderklasse(n)*

Brugconstructie (kl 25-01, 02).

12 *Beschrijving van de kenmerkende eigenschappen van het nieuwe uiterlijk van het voortbrengsel; in voorkomend geval, vermelding van de onderdelen van de tekening of het model waarop de kleuren betrekking hebben*

De brugconstructie heeft twee centrale bogen, ieder gevorkt uitlopen naar een tweetal rechte booggeboorten; de booggeboorten lopen parallel aan de centrale bogen, die onderling ook parallel lopen.

14 *Vermelding van de naam van de werkelijke ontwerper van de tekening*

VAN OPSTAL Stefan



01 *Numéro d'enregistrement*

37107-00

Numéro, date et heure du dépôt

82183-00 13.11.2006 , 15.39

Date de l'enregistrement

01.03.2007 ,

02 *Date d'échéance*

13.11.2011

03 *Nom du déposant*

"S.A. Ateliers Guillaume Vanroy
Werkhuizen N.V.",
en abrégé: "Roy Products", société
anonyme

04 *Adresse (rue et numéro) du déposant*

avenue de la Verrerie 17-23B

05 *Code postal, localité et pays du déposant*

1190 Bruxelles, Forest,
Belgique

06 *Nom et adresse du mandataire ou indication de l'adresse postale du déposant*

Bureau Gevers S.A.
Holidaystraat 5
B-1831 Diegem
Belgique.

08 *Reproduction du dessin ou modèle*

VOIR REPRODUCTION(S)

11 *Indication du produit suivi de la (des) classe(s) et de la (des) sous-classe(s)*

Rail-bandeau pourrideau (cl 8-99).

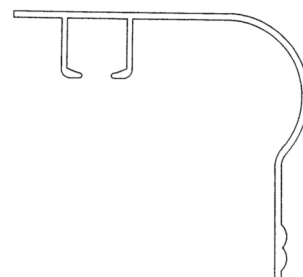
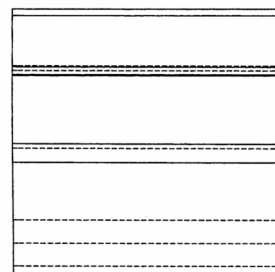
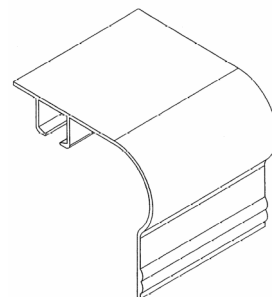

01 *Inschrijvingsnummer*

37108-00

Nummer en dagtekening (dag en uur) van het depot

82215-00 04.12.2006 , 11.15

Datum inschrijving

27.02.2007 ,

02 *Vervaldatum*

04.12.2011

03 *Naam van de deposant*

JEROME Peter

04 *Adres (straat en nummer) van de deposant*

Kleiburg 539

05 *Postcode, plaats en land van de deposant*

1104 EH Amsterdam,
Nederland

08 *Afbeelding van de tekening of het model*

ZIE AFBEELDING(EN)

11 *Vermelding van het voortbrengsel gevolgd door de aanduiding van de klasse(n) en onderklasse(n)*

Hygiënisch apparaat (kl 28-03).

14 *Vermelding van de naam van de werkelijke ontwerper van de tekening*

JEROME Peter T.

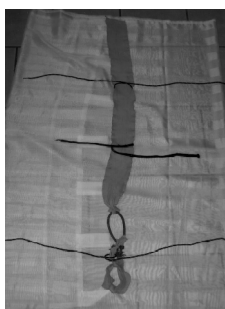

01 *Inschrijvingsnummer*

37109-01

Nummer en dagtekening (dag en uur) van het depot

82188-01 15.11.2006 , 15.59

Datum inschrijving

23.02.2007 ,

02 *Vervaldatum*

15.11.2011

03 *Naam van de deposant*

B.V. Kunst drukkerij Mercurius-
Wormerveer

04 *Adres (straat en nummer) van de deposant*

Dubbelebuurt 2

05 *Postcode, plaats en land van de deposant*

1521 DC Wormerveer,
Nederland

06 *Naam en adres van de gemachtigde of vermelding van het correspondentie-adres van de deposant*

Exter Polak & Charlouis B.V.
Sir Winston Churchillaan 295 A
2288 DC Rijswijk
Nederland.

08 *Afbeelding van de tekening of het model*

ZIE AFBEELDING(EN)

11 *Vermelding van het voortbrengsel gevolgd door de aanduiding van de klasse(n) en onderklasse(n)*

Vliegtuig (speelgoed) (kl 21-01).

14 *Vermelding van de naam van de werkelijke ontwerper van de tekening*

STADT Eric Jacob

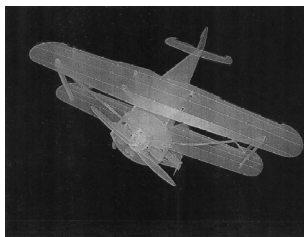

bovenaanzicht in perspectief

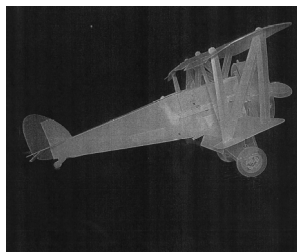

zij aanzicht in perspectief

01 *Inschrijvingsnummer*

37109-02

Nummer en dagtekening (dag en uur) van het depot

82188-02 15.11.2006 , 15.59

Datum inschrijving

23.02.2007 ,

02 *Vervaldatum*

15.11.2011

03 *Naam van de deposant*

B.V. Kunst drukkerij Mercurius-
Wormerveer

04 *Adres (straat en nummer) van de deposant*

Dubbelebuurt 2

05 *Postcode, plaats en land van de deposant*

1521 DC Wormerveer,
Nederland

06 *Naam en adres van de gemachtigde of vermelding van het correspondentie-adres van de deposant*

Exter Polak & Charlouis B.V.
Sir Winston Churchillaan 295 A
2288 DC Rijswijk
Nederland.

08 *Afbeelding van de tekening of het model*

ZIE AFBEELDING(EN)

11 *Vermelding van het voortbrengsel gevolgd door de aanduiding van de klasse(n) en onderklasse(n)*

Boot (speelgoed) (kl 21-01).

14 *Vermelding van de naam van de werkelijke ontwerper van de tekening*

STADT Eric Jacob

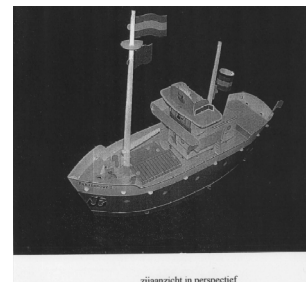

zij aanzicht in perspectief

01 *Inschrijvingsnummer*

37110-01

Nummer en dagtekening (dag en uur) van het depot

82235-01 29.01.2007 , 08.00

Datum inschrijving

12.02.2007 ,

02 *Vervaldatum*

29.01.2012

03 *Naam van de deposant*

Stefan Oudijk

04 *Adres (straat en nummer) van de deposant*

Peelstraat 36

05 *Postcode, plaats en land van de deposant*

1784 DE Den Helder,
Nederland

08 *Afbeelding van de tekening of het model*

ZIE AFBEELDING(EN)

09 *Vermelding van de kleur(en)*

lichtroze, donkerroze, rood

11 *Vermelding van het voortbrengsel gevolgd door de aanduiding van de klasse(n) en onderklasse(n)*

Grafisch symbool (kl 99).

14 *Vermelding van de naam van de werkelijke ontwerper van de tekening*

OUDIJK Stefan



01 *Inschrijvingsnummer*

37110-02

Nummer en dagtekening (dag en uur) van het depot

82235-02 29.01.2007 , 08.00

Datum inschrijving

12.02.2007 ,

02 *Vervaldatum*

29.01.2012

03 *Naam van de deposant*

Stefan Oudijk

- 04 Adres (straat en nummer) van de deposant
Peelstraat 36
- 05 Postcode, plaats en land van de deposant
1784 DE Den Helder,
Nederland
- 08 Afbeelding van de tekening of het model
ZIE AFBEELDING(EN)
- 11 Vermelding van het voortbrengsel gevolgd
door de aanduiding van de klasse(n) en
onderklasse(n)
Grafisch symbool (kl 99).
- 14 Vermelding van de naam van de werkelijke
ontwerper van de tekening
OUDIJK Stefan



- 01 Inschrijvingsnummer
37110-03
Nummer en dagtekening (dag en uur) van het
depot
82235-03 29.01.2007 , 08.00
Datum inschrijving
12.02.2007 ,
- 02 Vervaldatum
29.01.2012
- 03 Naam van de deposant
Stefan Oudijk
- 04 Adres (straat en nummer) van de deposant
Peelstraat 36
- 05 Postcode, plaats en land van de deposant
1784 DE Den Helder,
Nederland
- 08 Afbeelding van de tekening of het model
ZIE AFBEELDING(EN)
- 11 Vermelding van het voortbrengsel gevolgd
door de aanduiding van de klasse(n) en
onderklasse(n)
Grafisch symbool (kl 99).
- 14 Vermelding van de naam van de werkelijke
ontwerper van de tekening
OUDIJK Stefan



- 01 Inschrijvingsnummer
37110-04
Nummer en dagtekening (dag en uur) van het
depot
82235-04 29.01.2007 , 08.00
Datum inschrijving
12.02.2007 ,
- 02 Vervaldatum
29.01.2012
- 03 Naam van de deposant
Stefan Oudijk
- 04 Adres (straat en nummer) van de deposant
Peelstraat 36
- 05 Postcode, plaats en land van de deposant
1784 DE Den Helder,
Nederland
- 08 Afbeelding van de tekening of het model
ZIE AFBEELDING(EN)
- 09 Vermelding van de kleur(en)
zwart, grijs, blauw, wit
- 11 Vermelding van het voortbrengsel gevolgd
door de aanduiding van de klasse(n) en
onderklasse(n)
Grafisch symbool (kl 99).
- 14 Vermelding van de naam van de werkelijke
ontwerper van de tekening
OUDIJK Stefan



- 01 Inschrijvingsnummer
37110-05
Nummer en dagtekening (dag en uur) van het
depot
82235-05 29.01.2007 , 08.00
Datum inschrijving
12.02.2007 ,
- 02 Vervaldatum
29.01.2012
- 03 Naam van de deposant
Stefan Oudijk
- 04 Adres (straat en nummer) van de deposant
Peelstraat 36
- 05 Postcode, plaats en land van de deposant
1784 DE Den Helder,
Nederland
- 08 Afbeelding van de tekening of het model
ZIE AFBEELDING(EN)
- 09 Vermelding van de kleur(en)
blauw, oranje, lichtbruin, lichtgroen,
donkergroen, wit
- 11 Vermelding van het voortbrengsel gevolgd
door de aanduiding van de klasse(n) en
onderklasse(n)
Grafisch symbool (kl 99).

- 14 Vermelding van de naam van de werkelijke
ontwerper van de tekening
OUDIJK Stefan



- 01 Inschrijvingsnummer
37111-00
Nummer en dagtekening (dag en uur) van het
depot
82225-00 14.12.2006 , 08.00
Datum inschrijving
02.03.2007 ,
- 02 Vervaldatum
14.12.2011
- 03 Naam van de deposant
Ad van Geloven B.V.
- 04 Adres (straat en nummer) van de deposant
Kraaivenstraat 1
- 05 Postcode, plaats en land van de deposant
5048 AB Tilburg,
Nederland
- 06 Naam en adres van de gemachtigde of ver-
melding van het correspondentie-adres van
de deposant
Novagraaf Nederland B.V.
Hogehilweg 3
1101 CA Amsterdam-Zuidoost
Nederland.
- 08 Afbeelding van de tekening of het model
ZIE AFBEELDING(EN)
- 11 Vermelding van het voortbrengsel gevolgd
door de aanduiding van de klasse(n) en
onderklasse(n)
Snack (kl 1-01).





- 01 *Inschrijvingsnummer*
37112-00

Nummer en dagtekening (dag en uur) van het depot

82256-00 16.01.2007 , 08.00

Datum inschrijving

27.02.2007 ,

- 02 *Vervaldatum*
16.01.2012

- 03 *Naam van de deposant*
Interchild B.V.

- 04 *Adres (straat en nummer) van de deposant*
Marisstraat 23

- 05 *Postcode, plaats en land van de deposant*
3364 AZ Sliedrecht,
Nederland

- 08 *Afbeelding van de tekening of het model*
ZIE AFBEELDING(EN)

- 11 *Vermelding van het voortbrengsel gevolgd door de aanduiding van de klasse(n) en onderklasse(n)*

Kinderwagen (kl 12-12).



- 01 *Numéro d'enregistrement*
37113-01

Numéro, date et heure du dépôt

82201-01 23.11.2006 , 08.00

Date de l'enregistrement

23.02.2007 ,

- 02 *Date d'échéance*

23.11.2011

- 03 *Nom du déposant*

MOTTE DIT FALISSE Gilles

- 04 *Adresse (rue et numéro) du déposant*

Rue de Boncelles 794

- 05 *Code postal, localité et pays du déposant*

4102 Liège-Ougrée,
Belgique

- 08 *Reproduction du dessin ou modèle*

VOIR REPRODUCTION(S)

- 11 *Indication du produit suivi de la (des) classe(s) et de la (des) sous-classe(s)*

Gabion (cl 25-02, 02, 03).

- 14 *Indication du nom du véritable créateur du dessin ou modèle*

MOTTE DIT FALISSE Gilles

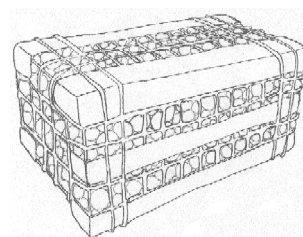

- 01 *Numéro d'enregistrement*

37113-02

Numéro, date et heure du dépôt

82201-02 23.11.2006 , 08.00

Date de l'enregistrement

23.02.2007 ,

- 02 *Date d'échéance*

23.11.2011

- 03 *Nom du déposant*

MOTTE DIT FALISSE Gilles

- 04 *Adresse (rue et numéro) du déposant*

Rue de Boncelles 794

- 05 *Code postal, localité et pays du déposant*

4102 Liège-Ougrée,
Belgique

- 08 *Reproduction du dessin ou modèle*

VOIR REPRODUCTION(S)

- 11 *Indication du produit suivi de la (des) classe(s) et de la (des) sous-classe(s)*

Gabion (cl 25-01, 02, 03).

- 14 *Indication du nom du véritable créateur du dessin ou modèle*

MOTTE DIT FALISSE Gilles

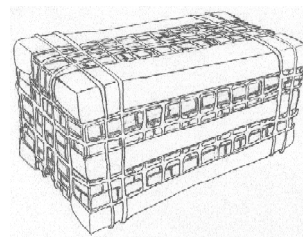

- 01 *Numéro d'enregistrement*

37113-03

Numéro, date et heure du dépôt
82201-03 23.11.2006 , 08.00

Date de l'enregistrement
23.02.2007 ,

02 *Date d'échéance*
23.11.2011

03 *Nom du déposant*
MOTTE DIT FALISSE Gilles

04 *Adresse (rue et numéro) du déposant*
Rue de Bonnelles 794

05 *Code postal, localité et pays du déposant*
4102 Liège-Ougrée,
Belgique

08 *Reproduction du dessin ou modèle*
VOIR REPRODUCTION(S)

11 *Indication du produit suivi de la (des) classe(s) et de la (des) sous-classe(s)*
Gabion (cl 25-01, 02, 03).

14 *Indication du nom du véritable créateur du dessin ou modèle*
MOTTE DIT FALISSE Gilles

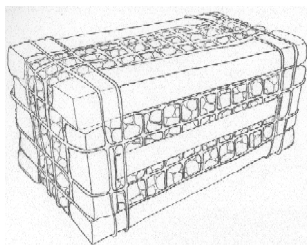

01 *Numéro d'enregistrement*
37113-04

Numéro, date et heure du dépôt
82201-04 23.11.2006 , 08.00

Date de l'enregistrement
23.02.2007 ,

02 *Date d'échéance*
23.11.2011

03 *Nom du déposant*
MOTTE DIT FALISSE Gilles

04 *Adresse (rue et numéro) du déposant*
Rue de Bonnelles 794

05 *Code postal, localité et pays du déposant*
4102 Liège-Ougrée,
Belgique

08 *Reproduction du dessin ou modèle*
VOIR REPRODUCTION(S)

11 *Indication du produit suivi de la (des) classe(s) et de la (des) sous-classe(s)*
Gabion (cl 25-01, 02, 03).

14 *Indication du nom du véritable créateur du dessin ou modèle*
MOTTE DIT FALISSE Gilles

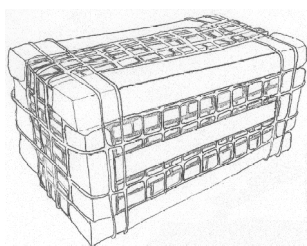

01 *Numéro d'enregistrement*
37113-05

Numéro, date et heure du dépôt
82201-05 23.11.2006 , 08.00

Date de l'enregistrement
23.02.2007 ,

02 *Date d'échéance*
23.11.2011

03 *Nom du déposant*
MOTTE DIT FALISSE Gilles

04 *Adresse (rue et numéro) du déposant*
Rue de Bonnelles 794

05 *Code postal, localité et pays du déposant*
4102 Liège-Ougrée,
Belgique

08 *Reproduction du dessin ou modèle*
VOIR REPRODUCTION(S)

11 *Indication du produit suivi de la (des) classe(s) et de la (des) sous-classe(s)*
Gabion (cl 25-01, 02, 03).

14 *Indication du nom du véritable créateur du dessin ou modèle*
MOTTE DIT FALISSE Gilles

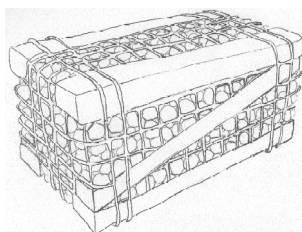

01 *Numéro d'enregistrement*
37113-06

Numéro, date et heure du dépôt
82201-06 23.11.2006 , 08.00

Date de l'enregistrement
23.02.2007 ,

02 *Date d'échéance*
23.11.2011

03 *Nom du déposant*
MOTTE DIT FALISSE Gilles

04 *Adresse (rue et numéro) du déposant*
Rue de Bonnelles 794

05 *Code postal, localité et pays du déposant*
4102 Liège-Ougrée,
Belgique

08 *Reproduction du dessin ou modèle*
VOIR REPRODUCTION(S)

11 *Indication du produit suivi de la (des) classe(s) et de la (des) sous-classe(s)*
Gabion (cl 25-01, 02, 03).

14 *Indication du nom du véritable créateur du dessin ou modèle*
MOTTE DIT FALISSE Gilles

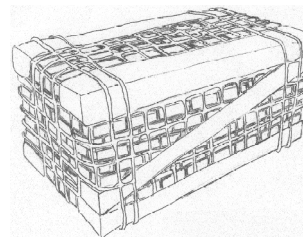

01 *Numéro d'enregistrement*
37113-07

Numéro, date et heure du dépôt
82201-07 23.11.2006 , 08.00

Date de l'enregistrement
23.02.2007 ,

02 *Date d'échéance*
23.11.2011

03 *Nom du déposant*
MOTTE DIT FALISSE Gilles

04 *Adresse (rue et numéro) du déposant*
Rue de Bonnelles 794

05 *Code postal, localité et pays du déposant*
4102 Liège-Ougrée,
Belgique

08 *Reproduction du dessin ou modèle*
VOIR REPRODUCTION(S)

11 *Indication du produit suivi de la (des) classe(s) et de la (des) sous-classe(s)*
Gabion (cl 25-01, 02, 03).

14 *Indication du nom du véritable créateur du dessin ou modèle*
MOTTE DIT FALISSE Gilles

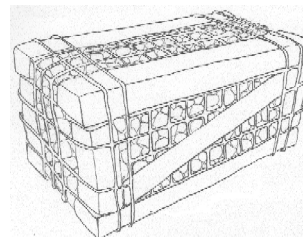

01 *Numéro d'enregistrement*
37113-08

Numéro, date et heure du dépôt
82201-08 23.11.2006 , 08.00

Date de l'enregistrement
23.02.2007 ,

02 *Date d'échéance*
23.11.2011

03 *Nom du déposant*
MOTTE DIT FALISSE Gilles

04 *Adresse (rue et numéro) du déposant*
Rue de Bonnelles 794

05 *Code postal, localité et pays du déposant*
4102 Liège-Ougrée,
Belgique

08 *Reproduction du dessin ou modèle*
VOIR REPRODUCTION(S)

11 *Indication du produit suivi de la (des) classe(s) et de la (des) sous-classe(s)*
Gabion (cl 25-01, 02, 03).

- 14 Indication du nom du véritable créateur du dessin ou modèle
MOTTE DIT FALISSE Gilles

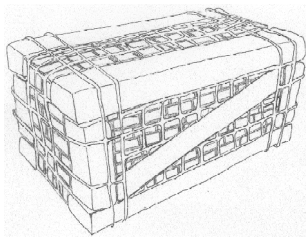

- 01 Numéro d'enregistrement
37113-09

Numéro, date et heure du dépôt
82201-09 23.11.2006 , 08.00

Date de l'enregistrement
23.02.2007 ,

- 02 Date d'échéance
23.11.2011

- 03 Nom du déposant
MOTTE DIT FALISSE Gilles

- 04 Adresse (rue et numéro) du déposant
Rue de Bonnelles 794

- 05 Code postal, localité et pays du déposant
4102 Liège-Ougrée,
Belgique

- 08 Reproduction du dessin ou modèle
VOIR REPRODUCTION(S)

- 11 Indication du produit suivi de la (des) classe(s) et de la (des) sous-classe(s)
Gabion (cl 25-01, 02, 03).

- 14 Indication du nom du véritable créateur du dessin ou modèle
MOTTE DIT FALISSE Gilles

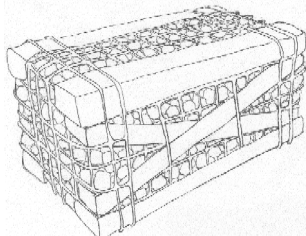

- 01 Numéro d'enregistrement
37113-10

Numéro, date et heure du dépôt
82201-10 23.11.2006 , 08.00

Date de l'enregistrement
23.02.2007 ,

- 02 Date d'échéance
23.11.2011

- 03 Nom du déposant
MOTTE DIT FALISSE Gilles

- 04 Adresse (rue et numéro) du déposant
Rue de Bonnelles 794

- 05 Code postal, localité et pays du déposant
4102 Liège-Ougrée,
Belgique

- 08 Reproduction du dessin ou modèle
VOIR REPRODUCTION(S)

- 11 Indication du produit suivi de la (des) classe(s) et de la (des) sous-classe(s)
Gabion (cl 25-01, 02, 03).

- 14 Indication du nom du véritable créateur du dessin ou modèle
MOTTE DIT FALISSE Gilles

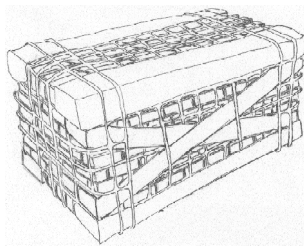

- 01 Numéro d'enregistrement
37113-11

Numéro, date et heure du dépôt
82201-11 23.11.2006 , 08.00

Date de l'enregistrement
23.02.2007 ,

- 02 Date d'échéance
23.11.2011

- 03 Nom du déposant
MOTTE DIT FALISSE Gilles

- 04 Adresse (rue et numéro) du déposant
Rue de Bonnelles 794

- 05 Code postal, localité et pays du déposant
4102 Liège-Ougrée,
Belgique

- 08 Reproduction du dessin ou modèle
VOIR REPRODUCTION(S)

- 11 Indication du produit suivi de la (des) classe(s) et de la (des) sous-classe(s)
Gabion (cl 25-01, 02, 03).

- 14 Indication du nom du véritable créateur du dessin ou modèle
MOTTE DIT FALISSE Gilles

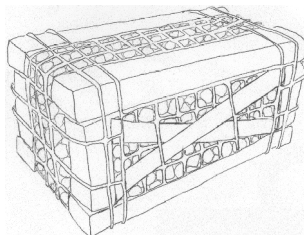

- 01 Numéro d'enregistrement
37113-12

Numéro, date et heure du dépôt
82201-12 23.11.2006 , 08.00

Date de l'enregistrement
23.02.2007 ,

- 02 Date d'échéance
23.11.2011

- 03 Nom du déposant
MOTTE DIT FALISSE Gilles

- 04 Adresse (rue et numéro) du déposant
Rue de Bonnelles 794

- 05 Code postal, localité et pays du déposant
4102 Liège-Ougrée,
Belgique

- 08 Reproduction du dessin ou modèle
VOIR REPRODUCTION(S)

- 11 Indication du produit suivi de la (des) classe(s) et de la (des) sous-classe(s)
Gabion (cl 25-01, 02, 03).

- 14 Indication du nom du véritable créateur du dessin ou modèle
MOTTE DIT FALISSE Gilles

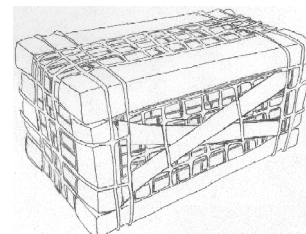

- 01 Numéro d'enregistrement
37113-13

Numéro, date et heure du dépôt
82201-13 23.11.2006 , 08.00

Date de l'enregistrement
23.02.2007 ,

- 02 Date d'échéance
23.11.2011

- 03 Nom du déposant
MOTTE DIT FALISSE Gilles

- 04 Adresse (rue et numéro) du déposant
Rue de Bonnelles 794

- 05 Code postal, localité et pays du déposant
4102 Liège-Ougrée,
Belgique

- 08 Reproduction du dessin ou modèle
VOIR REPRODUCTION(S)

- 11 Indication du produit suivi de la (des) classe(s) et de la (des) sous-classe(s)
Gabion (cl 25-01, 02, 03).

- 14 Indication du nom du véritable créateur du dessin ou modèle
MOTTE DIT FALISSE Gilles

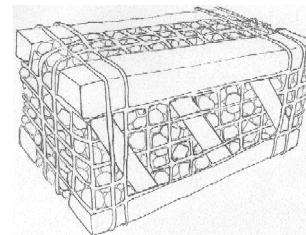

- 01 Numéro d'enregistrement
37113-14

Numéro, date et heure du dépôt
82201-14 23.11.2006 , 08.00

Date de l'enregistrement
23.02.2007 ,

- 02 Date d'échéance
23.11.2011

- 03 Nom du déposant
MOTTE DIT FALISSE Gilles

- 04 Adresse (rue et numéro) du déposant
Rue de Boncelles 794
- 05 Code postal, localit  et pays du d posant
4102 Li ge-Ougr e,
Belgique
- 08 Reproduction du dessin ou mod le
VOIR REPRODUCTION(S)
- 11 Indication du produit suivi de la (des)
classe(s) et de la (des) sous-classe(s)
Gabion (cl 25-01, 02, 03).
- 14 Indication du nom du v ritable cr ateur du
dessin ou mod le
MOTTE DIT FALISSE Gilles

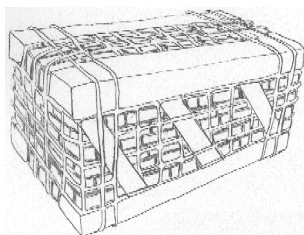

- 01 Num ro d'enregistrement
37113-15
Num ro, date et heure du d p t
82201-15 23.11.2006 , 08.00
Date de l'enregistrement
23.02.2007 ,
- 02 Date d' ch ance
23.11.2011
- 03 Nom du d posant
MOTTE DIT FALISSE Gilles
- 04 Adresse (rue et num ro) du d posant
Rue de Boncelles 794
- 05 Code postal, localit  et pays du d posant
4102 Li ge-Ougr e,
Belgique
- 08 Reproduction du dessin ou mod le
VOIR REPRODUCTION(S)
- 11 Indication du produit suivi de la (des)
classe(s) et de la (des) sous-classe(s)
Gabion (kl 25-01, 02, 03).
- 14 Indication du nom du v ritable cr ateur du
dessin ou mod le
MOTTE DIT FALISSE Gilles

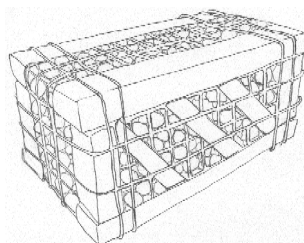

- 01 Num ro d'enregistrement
37113-16
Num ro, date et heure du d p t
82201-16 23.11.2006 , 08.00
Date de l'enregistrement
23.02.2007 ,

- 02 Date d' ch ance
23.11.2011
- 03 Nom du d posant
MOTTE DIT FALISSE Gilles
- 04 Adresse (rue et num ro) du d posant
Rue de Boncelles 794
- 05 Code postal, localit  et pays du d posant
4102 Li ge-Ougr e,
Belgique
- 08 Reproduction du dessin ou mod le
VOIR REPRODUCTION(S)
- 11 Indication du produit suivi de la (des)
classe(s) et de la (des) sous-classe(s)
GABION (cl 25-01, 02, 03).
- 14 Indication du nom du v ritable cr ateur du
dessin ou mod le
MOTTE DIT FALISSE Gilles

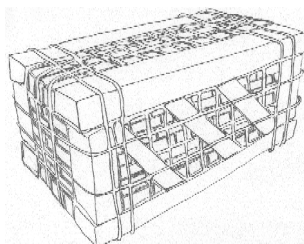

- 01 Num ro d'enregistrement
37113-17
Num ro, date et heure du d p t
82201-17 23.11.2006 , 08.00
Date de l'enregistrement
23.02.2007 ,
- 02 Date d' ch ance
23.11.2011
- 03 Nom du d posant
MOTTE DIT FALISSE Gilles
- 04 Adresse (rue et num ro) du d posant
Rue de Boncelles 794
- 05 Code postal, localit  et pays du d posant
4102 Li ge-Ougr e,
Belgique
- 08 Reproduction du dessin ou mod le
VOIR REPRODUCTION(S)
- 11 Indication du produit suivi de la (des)
classe(s) et de la (des) sous-classe(s)
Gabion (cl 25-01, 02, 03).
- 14 Indication du nom du v ritable cr ateur du
dessin ou mod le
MOTTE DIT FALISSE Gilles

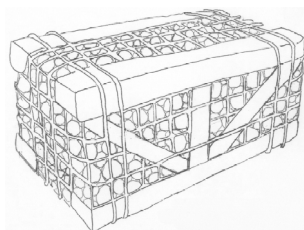

- 01 Num ro d'enregistrement
37113-18

- Num ro, date et heure du d p t
82201-18 23.11.2006 , 08.00
Date de l'enregistrement
23.02.2007 ,
- 02 Date d' ch ance
23.11.2011
- 03 Nom du d posant
MOTTE DIT FALISSE Gilles
- 04 Adresse (rue et num ro) du d posant
Rue de Boncelles 794
- 05 Code postal, localit  et pays du d posant
4102 Li ge-Ougr e,
Belgique
- 08 Reproduction du dessin ou mod le
VOIR REPRODUCTION(S)
- 11 Indication du produit suivi de la (des)
classe(s) et de la (des) sous-classe(s)
Gabion (cl 25-01, 02, 03).
- 14 Indication du nom du v ritable cr ateur du
dessin ou mod le
MOTTE DIT FALISSE Gilles

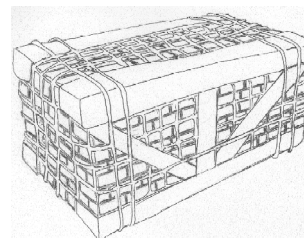

- 01 Num ro d'enregistrement
37113-19
Num ro, date et heure du d p t
82201-19 23.11.2006 , 08.00
Date de l'enregistrement
23.02.2007 ,
- 02 Date d' ch ance
23.11.2011
- 03 Nom du d posant
MOTTE DIT FALISSE Gilles
- 04 Adresse (rue et num ro) du d posant
Rue de Boncelles 794
- 05 Code postal, localit  et pays du d posant
4102 Li ge-Ougr e,
Belgique
- 08 Reproduction du dessin ou mod le
VOIR REPRODUCTION(S)
- 11 Indication du produit suivi de la (des)
classe(s) et de la (des) sous-classe(s)
GABION (Cl 25-01, 02, 03).
- 14 Indication du nom du v ritable cr ateur du
dessin ou mod le
MOTTE DIT FALISSE Gilles

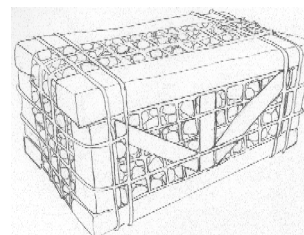

01 *Numéro d'enregistrement*

37113-20

Numéro, date et heure du dépôt

82201-20 23.11.2006 , 08.00

Date de l'enregistrement

23.02.2007 ,

02 *Date d'échéance*

23.11.2011

03 *Nom du déposant*

MOTTE DIT FALISSE Gilles

04 *Adresse (rue et numéro) du déposant*

Rue de Boncelles 794

05 *Code postal, localité et pays du déposant*

4102 Liège-Ougrée,
Belgique

08 *Reproduction du dessin ou modèle*

VOIR REPRODUCTION(S)

11 *Indication du produit suivi de la (des) classe(s) et de la (des) sous-classe(s)*

GABION (cl 25-01, 02, 03).

14 *Indication du nom du véritable créateur du dessin ou modèle*

MOTTE DIT FALISSE Gilles

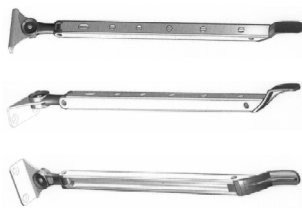
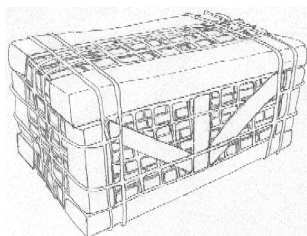

#@mmpp 1884

01 *Inschrijvingsnummer*

37114-00

Nummer en dagtekening (dag en uur) van het depot

82206-00 28.11.2006 , 08.00

Datum inschrijving

26.02.2007 ,

02 *Vervaldatum*

28.11.2011

03 *Naam van de deposant*

Hapro International Ede B.V.

04 *Adres (straat en nummer) van de deposant*

Argonstraat 58

05 *Postcode, plaats en land van de deposant*

6718 WT Ede,
Nederland

06 *Naam en adres van de gemachtigde of vermelding van het correspondentie-adres van de deposant*

H.C. den Besten
h.o.d.n. EDB Design
Van Reedeweg 28
3927 BV Renswoude
Nederland.

08 *Afbeelding van de tekening of het model*

ZIE AFBEELDING(EN)

11 *Vermelding van het voortbrengsel gevolgd door de aanduiding van de klasse(n) en onderklasse(n)*

Uitzetijzer (kl 8-09).

14 *Vermelding van de naam van de werkelijke ontwerper van de tekening*

DEN BESTEN Hendrik Cornelis





Rubriek II

Rubrique II

Beneluxdepots ingeschreven overeenkomstig artikel 3.11 van het Benelux-verdrag inzake de intellectuele eigendom waarvan door de deposant opschorting van de publicatie van de inschrijving is gevraagd (artikel 3.12 van het Benelux-verdrag inzake de intellectuele eigendom).

- 01 Volgnummer van de inschrijving, datum van inschrijving;
- 15 Vermelding van de termijn waarvoor opschorting van de publicatie werd gevraagd.

Dépôts Benelux enregistrés conformément aux dispositions de l'article 3.11 de la Convention Benelux en matière de propriété intellectuelle pour lesquels le déposant a demandé l'ajournement de la publication de l'enregistrement (article 3.12 de la Convention Benelux en matière de propriété intellectuelle).

- 01 Numéro d'ordre de l'enregistrement, la date d'enregistrement;
- 15 Indication de la période d'ajournement de la publication.



01 *Inschrijvingsnummer*
37115-00

15 *Vermelding van de uiterlijke opschortingsda-
tum van de publicatie*
28.09.2007

01 *Inschrijvingsnummer*
37116-00

15 *Vermelding van de uiterlijke opschortingsda-
tum van de publicatie*
05.09.2007

#@mmpp 12

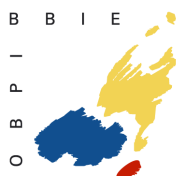

Rubriek VII Rubrique VII

Vernieuwingen van de overeenkomstig artikel 3.11 van het Benelux-verdrag inzake de intellectuele eigendom ingeschreven Beneluxdepots (artikel 3.14 van het Benelux-verdrag inzake de intellectuele eigendom).

- 01 Volgnummer van de inschrijving alsmede nummer en dagtekening (dag, uur en minuut) van het depot, datum van inschrijving;
- 02 Datum waarop de geldigheidsduur van de inschrijving verstrijkt;
- 03 Naam van de deposant;
- 04 Adres (straat);
- 05 Plaats en land;
- 06 In voorkomend geval, naam en adres van de gemachtigde of, in voorkomend geval, vermelding van het correspondentie-adres van de deposant;
- 08 Afbeelding(en) van de tekening of het model;
- 09 In voorkomend geval, vermelding van de kleur(en);
- 10 in voorkomend geval, nadere omschrijving van de onder code 09 genoemde kleur(en);
- 11 Vermelding van het voortbrengsel alsmede klasse(n) en onderklassen) aanduiding;
- 12 In voorkomend geval, vermelding van de kenmerkende eigenschappen van de tekening of het model;
- 13 In voorkomend geval, vermelding van het recht van voorrang als bedoeld in artikel 4 van het Verdrag van Parijs tot bescherming van de Industriële Eigendom;
- 14 In voorkomend geval, vermelding van de naam van de werkelijke ontwerper van de tekening of het model;
- 18 Datum van verzoek tot vernieuwing.

Renouvellements de dépôts Benelux enregistrés conformément à l'article 3.11 de la Convention Benelux en matière de propriété intellectuelle (article 3.14 de la Convention Benelux en matière de propriété intellectuelle).

- 01 Numéro d'ordre de l'enregistrement ainsi que le numéro et la date (jour, heure et minute) du dépôt, la date d'enregistrement;
- 02 Date d'échéance de la durée de protection de l'enregistrement;
- 03 Nom du déposant;
- 04 Adresse (rue);
- 05 Localité et pays;
- 06 Le cas échéant, le nom et l'adresse du mandataire ou, le cas échéant, l'indication de l'adresse postale du déposant;
- 08 Reproduction(s) du dessin ou du modèle;
- 09 Le cas échéant, l'indication de la (des) couleur(s);
- 10 Le cas échéant, la description de la (des) couleur(s) mentionnée(s) au code 09;
- 11 Indication du produit ainsi que l'indication de la (des) classe(s) et de la (des) sous-classe(s);
- 12 Le cas échéant, l'indication des éléments caractéristiques du dessin ou du modèle;
- 13 Le cas échéant, l'indication du droit de priorité tel que visé à l'article 4 de la Convention de Paris pour la protection de la Propriété Industrielle;
- 14 Le cas échéant, l'indication du nom du véritable créateur du dessin ou du modèle;
- 18 Date de la requête de renouvellement.



- 01 *Inschrijvingsnummer*
15706-00
Nummer en dagtekening (dag en uur) van het depot
61844-00 13.02.1987 , 10.00
- 02 *Vervaldatum*
13.02.2012
- 03 *Naam van de deposant*
Hubers, Johannes Gerardus Maria
h.o.d.n. H.E.C. - Holland
- 04 *Adres (straat en nummer) van de deposant*
Duimeling 11
- 05 *Postcode, plaats en land van de deposant*
6687 LZ Angeren,
Nederland
- 08 *Afbeelding van de tekening of het model*
ZIE AFBEELDING(EN)
- 11 *Vermelding van het voortbrengsel gevolgd door de aanduiding van de klasse(n) en onderklasse(n)*
Afvalwaterzuiveringsinstallatie (kl 23-01, 02).
- 14 *Vermelding van de naam van de werkelijke ontwerper van de tekening*
Hubers, J.
- 18 *Dagtekening van de aanvraag van de vernieuwing*
05.02.2007

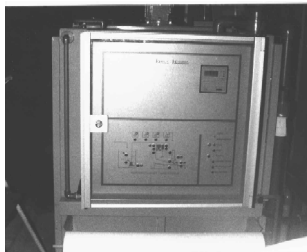
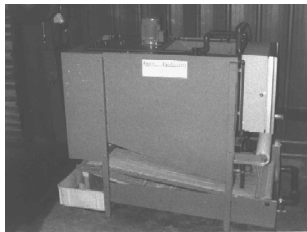

- 01 *Numéro d'enregistrement*
15754-01
Numéro, date et heure du dépôt
04044-01 26.02.1987 , 14.20
- 02 *Date d'échéance*
26.02.2012
- 03 *Nom du déposant*
GLAXO GROUP LTD
- 04 *Adresse (rue et numéro) du déposant*
Glaxo House, Berkeley Avenue
- 05 *Code postal, localité et pays du déposant*
Greenford - Middlesex UBG ONN,
Grande-Bretagne
- 06 *Nom et adresse du mandataire ou indication de l'adresse postale du déposant*
Bureau Gevers S.A.
Holidaystraat 5

- B-1831 Diegem
Belgique.
- 08 *Reproduction du dessin ou modèle*
VOIR REPRODUCTION(S)
- 11 *Indication du produit suivi de la (des) classe(s) et de la (des) sous-classe(s)*
Boîte présentoir (cl 9-03; 20-02).
- 13 *Droit de priorité visé à l'article 4 de la Convention de Paris pour la protection de la Propriété Industrielle*
Grande-Bretagne, le 29 08 1986, no. 1036398, GLAXO GROUPLIMITED.
- 14 *Indication du nom du véritable créateur du dessin ou modèle*
Robert Edward NEWELL
- 18 *Date de réception de la requête du renouvellement*
29.01.2007

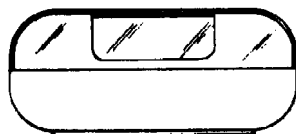
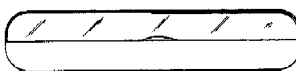
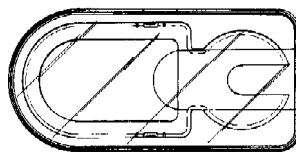
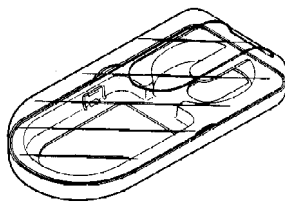

- 01 *Numéro d'enregistrement*
15754-02
Numéro, date et heure du dépôt
04044-02 26.02.1987 , 14.20
- 02 *Date d'échéance*
26.02.2012
- 03 *Nom du déposant*
GLAXO GROUP LTD

- 04 *Adresse (rue et numéro) du déposant*
Glaxo House, Berkeley Avenue
- 05 *Code postal, localité et pays du déposant*
Greenford - Middlesex UBG ONN,
Grande-Bretagne
- 06 *Nom et adresse du mandataire ou indication de l'adresse postale du déposant*
Bureau Gevers S.A.
Holidaystraat 5
B-1831 Diegem
Belgique.
- 08 *Reproduction du dessin ou modèle*
VOIR REPRODUCTION(S)
- 11 *Indication du produit suivi de la (des) classe(s) et de la (des) sous-classe(s)*
Boîte présentoir (cl 9-03; 20-02).
- 13 *Droit de priorité visé à l'article 4 de la Convention de Paris pour la protection de la Propriété Industrielle*
Grande-Bretagne, le 29 08 1986, no. 1036399, GLAXO GROUPLIMITED.
- 14 *Indication du nom du véritable créateur du dessin ou modèle*
Robert Edward NEWELL
- 18 *Date de réception de la requête du renouvellement*
29.01.2007

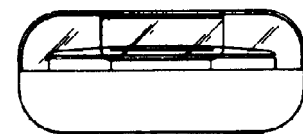
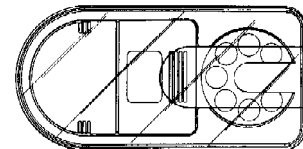
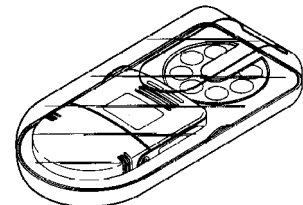

01 *Inschrijvingsnummer***15911-00***Nummer en dagtekening (dag en uur) van het depot*

61886-00 23.02.1987 , 14.45

02 *Vervaldatum*

23.02.2012

03 *Naam van de deposant*Rexnord Corporation société organisée
et existant
sous les lois de l'Etat de Delaware04 *Adres (straat en nummer) van de deposant*

4701 West Greenfield Avenue

05 *Postcode, plaats en land van de deposant*Milwaukee - Wisconsin 53214,
Ver.St.v.Am06 *Naam en adres van de gemachtigde of vermelding van het correspondentie-adres van de deposant*Dennemeyer & Associates SA
55 rue des Bruyères
L-1274 Howald
Luxemburg.08 *Afbeelding van de tekening of het model*

ZIE AFBEELDING(EN)

11 *Vermelding van het voortbrengsel gevolgd door de aanduiding van de klasse(n) en onderklasse(n)*

Schakel (kl 08-08, 99).

13 *Recht van voorrang als bedoeld in artikel 4 van het verdrag van Parijs tot bescherming van de Industriële Eigendom*Ver.St.v.Am., dd. 15 09 1986, nr.
907,647, Roger H. Schroeder, Robert J.
Gladczak, Wasyly G. Hodlewsky.14 *Vermelding van de naam van de werkelijke ontwerper van de tekening*Roger H. Schroeder, Robert J.
Gladczak, Wasyly G. Hodlewsky18 *Dagtekening van de aanvraag van de vernieuwing*

23.02.2007

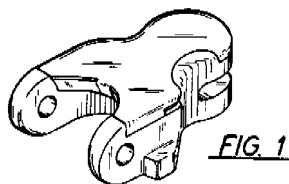
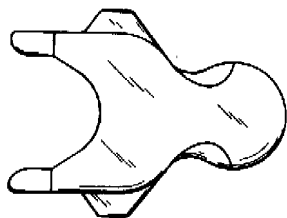
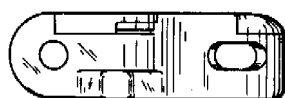
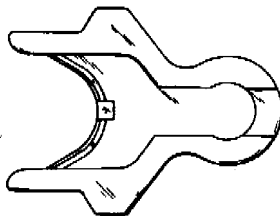
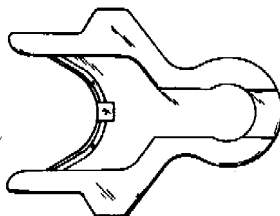
**FIG. 1****FIG. 2****FIG. 3****FIG. 4****FIG. 5****FIG. 5**01 *Numéro d'enregistrement***16051-00***Numéro, date et heure du dépôt*

04050-00 04.03.1987 , 15.30

02 *Date d'échéance*

04.03.2012

03 *Nom du déposant*

METAL WORK S.p.A.

04 *Adresse (rue et numéro) du déposant*

Via Segni 7

05 *Code postal, localité et pays du déposant*I-25062 Concesio (Brescia),
Italie06 *Nom et adresse du mandataire ou indication de l'adresse postale du déposant*Bureau Gevers S.A.
Holidaystraat 5
B-1831 Diegem
Belgique.08 *Reproduction du dessin ou modèle*

VOIR REPRODUCTION(S)

11 *Indication du produit suivi de la (des) classe(s) et de la (des) sous-classe(s)*Dispositif pour la manipulation d'air
comprimé (cl 24-01).13 *Droit de priorité visé à l'article 4 de la Convention de Paris pour la protection de la Propriété Industrielle*Italie, le 19 09 1986, no. 23148 B 86,
METAL WORK S.p.A.18 *Date de réception de la requête du renouvellement*

06.02.2007

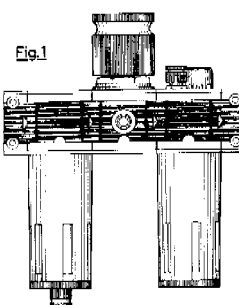
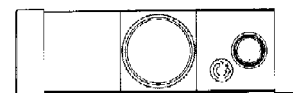
**Fig. 1****Fig. 3****Fig. 4****Fig. 5**01 *Inschrijvingsnummer***16197-00***Nummer en dagtekening (dag en uur) van het depot*

61897-00 26.02.1987 , 15.57

- 02 *Vervaldatum*
26.02.2012
- 03 *Naam van de deposant*
CASCADE DESIGNS, INC.
- 04 *Adres (straat en nummer) van de deposant*
4000 - 1st Avenue S.
- 05 *Postcode, plaats en land van de deposant*
Seattle - Washington 98104,
Ver.St.v.Am
- 06 *Naam en adres van de gemachtigde of vermelding van het correspondentie-adres van de deposant*
Octrooibureau Arnold & Siedsma
Sweelinckplein 1
2517 GK 's-Gravenhage
Nederland.
- 08 *Afbeelding van de tekening of het model*
ZIE AFBEELDING(EN)
- 11 *Vermelding van het voortbrengsel gevolgd door de aanduiding van de klasse(n) en onderklasse(n)*
Mat/Matras (kl 6-09, 11).
- 13 *Recht van voorrang als bedoeld in artikel 4 van het verdrag van Parijs tot bescherming van de Industriële Eigendom*
Ver.St.v.Am., dd. 05 09 1986, nr. 905 021, Peter D. Haggerty, James M. Lea, Peter O. Frickland, Eric L. Rayl en John D. Burroughs.
- 14 *Vermelding van de naam van de werkelijke ontwerper van de tekening*
Peter D. Haggerty, James M. Lea, Peter O. Frickland, Eric L. Rayl en John D. Burroughs
- 18 *Dagtekening van de aanvraag van de vernieuwing*
20.02.2007

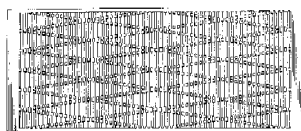
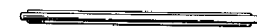
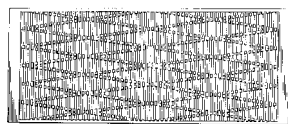
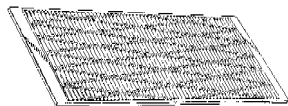

- 01 *Numéro d'enregistrement*
16284-00
Numéro, date et heure du dépôt
04066-00 24.03.1987 , 15.10
- 02 *Date d'échéance*
24.03.2012

- 03 *Nom du déposant*
FERRERO S.p.A.
- 04 *Adresse (rue et numéro) du déposant*
Piazzale Pietro Ferrero 1
- 05 *Code postal, localit  et pays du d posant*
Alba (province Cuneo),
Italie
- 06 *Nom et adresse du mandataire ou indication de l'adresse postale du d posant*
Bureau Gevers S.A.
Holidaystraat 5
B-1831 Diegem
Belgique.
- 08 *Reproduction du dessin ou mod le*
VOIR REPRODUCTION(S)
- 11 *Indication du produit suivi de la (des) classe(s) et de la (des) sous-classe(s)*
Emballage pour confiserie (cl 9-03).
- 13 *Droit de priorit  vis    l'article 4 de la Convention de Paris pour la protection de la Propri t  Industrielle*
Italie, le 24 09 1986, no. 53871-B/86,
FERRERO S.p.A.
- 18 *Date de r ception de la requ te du renouvellement*
05.02.2007

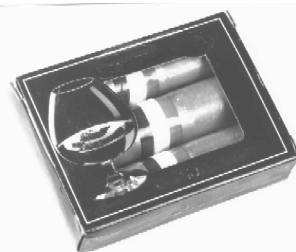

- 01 *Inschrijvingsnummer*
22079-00
Nummer en dagtekening (dag en uur) van het depot
67192-00 13.12.1991 , 10.00
- 02 *Vervaldatum*
13.12.2011
- 03 *Naam van de deposant*
Jan Dekker Producties B.V.
- 04 *Adres (straat en nummer) van de deposant*
Voorveste 5
- 05 *Postcode, plaats en land van de deposant*
3992 DC Houten,
Nederland
- 06 *Naam en adres van de gemachtigde of vermelding van het correspondentie-adres van de deposant*
House of Talent B.V.
Voorveste 5

- 3992 DC Houten
Nederland
- 08 *Afbeelding van de tekening of het model*
ZIE AFBEELDING(EN)
- 11 *Vermelding van het voortbrengsel gevolgd door de aanduiding van de klasse(n) en onderklasse(n)*
Speelgoed (kl 21-01).
- 18 *Dagtekening van de aanvraag van de vernieuwing*
15.06.2006



- 01 *Numéro d'enregistrement*
22196-00
Numéro, date et heure du d p t
67362-00 14.02.1992 , 14.45
- 02 *Date d' ch ance*
14.02.2012
- 03 *Nom du d posant*
S.A. Spa Monopole, compagnie
fermi re de Spa,
en abr g  S.A. Spa Monopole N.V.,
soci t  anonyme
- 04 *Adresse (rue et num ro) du d posant*
34 rue Laporte
- 05 *Code postal, localit  et pays du d posant*
4900 Spa,
Belgique
- 06 *Nom et adresse du mandataire ou indication de l'adresse postale du d posant*
Bureau Gevers S.A.
Holidaystraat 5
B-1831 Diegem
Belgique.
- 08 *Reproduction du dessin ou mod le*
VOIR REPRODUCTION(S)
- 11 *Indication du produit suivi de la (des) classe(s) et de la (des) sous-classe(s)*
Bouteille (cl 9-01).
- 18 *Date de r ception de la requ te du renouvellement*
05.02.2007



01 *Numéro d'enregistrement*
22242-02

Numéro, date et heure du dépôt
05157-02 12.02.1992 , 15.50

02 *Date d'échéance*
12.02.2012

03 *Nom du déposant*
NIPPON ROTARY NOZZLE CO.,
LTD.
NKK CORPORATION
1-2 Marunouchi 1-chome, Chiyoda-ku
Tokyo
KOKAN KIKAI KOGYO
KABUSHIKI KAISHA
1-1 Minami-Wataridacho, Kawasaki-ku
Kawasaki-shi - Kanagawa-ken
TOKYO YOGYO KABUSHIKI
KAISHA
8-2 Marunouchi 1-chome, Chiyoda-ku
Tokyo

04 *Adresse (rue et numéro) du déposant*
1-1 Minami-Wataridacho, Kawasaki-ku

05 *Code postal, localité et pays du déposant*
Kawasaki-shi - Kanagawa-ken,
Japon

06 *Nom et adresse du mandataire ou indication
de l'adresse postale du déposant*
Office Kirkpatrick S.A.
32, Avenue Wolfers
B-1310 La Hulpe
Belgique.

08 *Reproduction du dessin ou modèle*
VOIR REPRODUCTION(S)

11 *Indication du produit suivi de la (des)
classe(s) et de la (des) sous-classe(s)*
Plaque de réglage de débit (cl 15-09).

13 *Droit de priorité visé à l'article 4 de la
Convention de Paris pour la protection de la
Propriété Industrielle*
Japon, le 05 09 1991, no. 3-26603, NIP-
PON ROTARY NOZZLE CO., LTD.,
NKK CORPORATION, KOKAN
KIKAI KOGYO KABUSHIKI
KAISHA, TOKYO YOGYO
KABUSHIKI KAISHA.

18 *Date de réception de la requête du renouvel-
lement*
07.02.2007

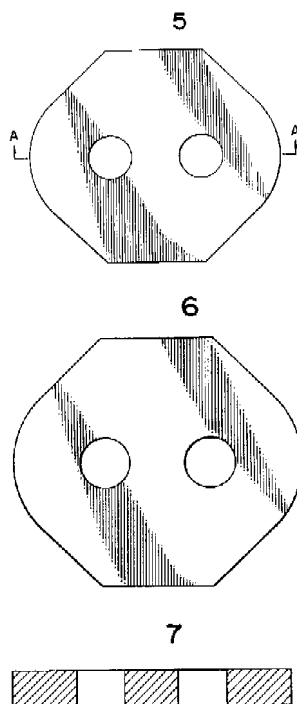
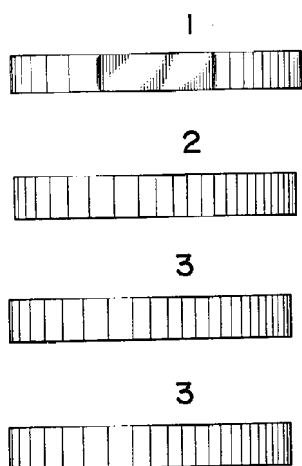

01 *Inschrijvingsnummer*
22333-01

*Nummer en dagtekening (dag en uur) van het
depot*
67563-01 09.04.1992 , 24.00

02 *Vervaldatum*
09.04.2012

03 *Naam van de deposant*
FlexLink Components AB

04 *Adres (straat en nummer) van de deposant*

05 *Postcode, plaats en land van de deposant*
S-415 50 Göteborg,
Zweden

06 *Naam en adres van de gemachtigde of ver-
melding van het correspondentie-adres van
de deposant*
Octrooibureau Los en Stigter B.V.
Weteringschans 96
1017 XS Amsterdam
Nederland.

08 *Afbeelding van de tekening of het model*
ZIE AFBEELDING(EN)

11 *Vermelding van het voortbrengsel gevolgd
door de aanduiding van de klasse(n) en
onderklasse(n)*
Transportband-element (kl 12-05).

13 *Recht van voorrang als bedoeld in artikel 4
van het verdrag van Parijs tot bescherming
van de Industriële Eigendom*
Zweden, dd. 11 10 1991, nr. 91-2033,
SKF Specialty Products AB.

14 *Vermelding van de naam van de werkelijke
ontwerper van de tekening*
Ole-Björn Pettersson

18 *Dagtekening van de aanvraag van de ver-
nieuwing*
23.02.2007

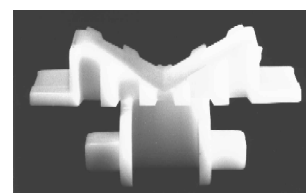
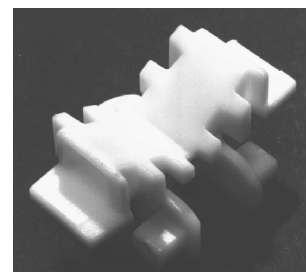

01 *Inschrijvingsnummer*
22333-02

*Nummer en dagtekening (dag en uur) van het
depot*

67563-02 09.04.1992 , 24.00

02 *Vervaldatum*
09.04.2012

03 *Naam van de deposant*
FlexLink Components AB

04 *Adres (straat en nummer) van de deposant*

05 *Postcode, plaats en land van de deposant*
S-415 50 Göteborg,
Zweden

06 *Naam en adres van de gemachtigde of ver-
melding van het correspondentie-adres van
de deposant*
Octrooibureau Los en Stigter B.V.
Weteringschans 96
1017 XS Amsterdam
Nederland.

08 *Afbeelding van de tekening of het model*
ZIE AFBEELDING(EN)

11 *Vermelding van het voortbrengsel gevolgd
door de aanduiding van de klasse(n) en
onderklasse(n)*
Transportband-element (kl 12-05).

13 *Recht van voorrang als bedoeld in artikel 4
van het verdrag van Parijs tot bescherming
van de Industriële Eigendom*
Zweden, dd. 11 10 1991, nr. 91-2033,
SKF Specialty Products AB.

14 *Vermelding van de naam van de werkelijke
ontwerper van de tekening*
Ole-Björn Pettersson

18 *Dagtekening van de aanvraag van de ver-
nieuwing*
23.02.2007

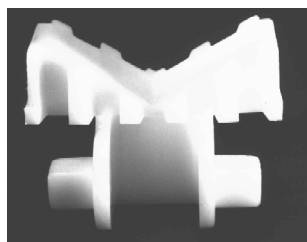
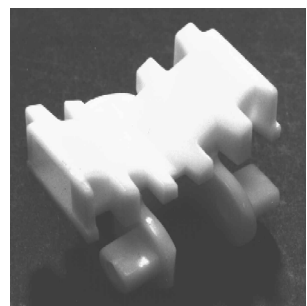
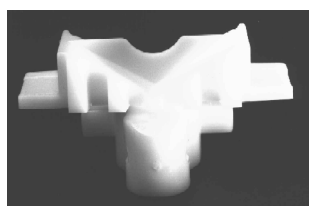
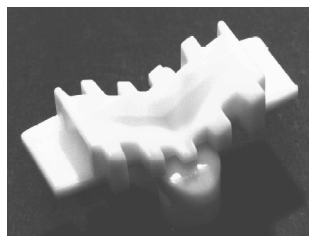
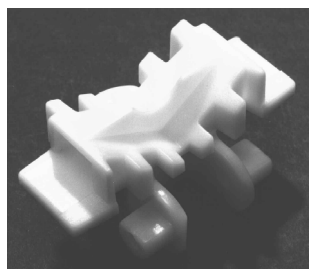

le côté arrière et aussi embout perforé dans le fond.

13 *Droit de priorité visé à l'article 4 de la Convention de Paris pour la protection de la Propriété Industrielle*
Suède, le 19 09 1991, no. 91-1842, Mölnlycke AB.

18 *Date de réception de la requête du renouvellement*
08.02.2007

01 *Inschrijvingsnummer*
22333-03

Nummer en dagtekening (dag en uur) van het depot
67563-03 09.04.1992 , 24.00

02 *Vervaldatum*
09.04.2012

03 *Naam van de deposant*
FlexLink Components AB

04 *Adres (straat en nummer) van de deposant*

05 *Postcode, plaats en land van de deposant*
S-415 50 Göteborg,
Zweden

06 *Naam en adres van de gemachtigde of vermelding van het correspondentie-adres van de deposant*

Octrooibureau Los en Stigter B.V.
Weteringschans 96
1017 XS Amsterdam
Nederland.

08 *Afbeelding van de tekening of het model*
ZIE AFBEELDING(EN)

11 *Vermelding van het voortbrengsel gevolgd door de aanduiding van de klasse(n) en onderklasse(n)*
Transportband-element (kl 12-05).

13 *Recht van voorrang als bedoeld in artikel 4 van het verdrag van Parijs tot bescherming van de Industriële Eigendom*
Zweden, dd. 11 10 1991, nr. 91-2033,
SKF Specialty Products AB.

14 *Vermelding van de naam van de werkelijke ontwerper van de tekening*
Ole-Björn Pettersson

18 *Dagtekening van de aanvraag van de vernieuwing*
23.02.2007

01 *Numéro d'enregistrement*
22344-00

Numéro, date et heure du dépôt
05181-00 19.03.1992 , 11.00

02 *Date d'échéance*
19.03.2012

03 *Nom du déposant*
Mölnlycke Aktiebolag

04 *Adresse (rue et numéro) du déposant*

05 *Code postal, localité et pays du déposant*
S-405 03 Göteborg,
Suède

06 *Nom et adresse du mandataire ou indication de l'adresse postale du déposant*
OFFICE PARETTE (FRED MAES)
Avenue Gabrielle Petit 2
B-7940 Brugelette
Belgique.

08 *Reproduction du dessin ou modèle*
VOIR REPRODUCTION(S)

11 *Indication du produit suivi de la (des) classe(s) et de la (des) sous-classe(s)*
Support pour emballages contenant du papier (cl 23-02).

12 *Description des éléments caractéristiques de l'aspect nouveau du produit; le cas échéant, indication des parties du dessin ou modèle auxquelles se rapportent les couleurs*
Fig. 1 est une vue en perspective du dessus. Fig. 2 est une vue en perspective montrant le côté du fond avec embout perforé et le côté arrière. Fig. 3 Montre

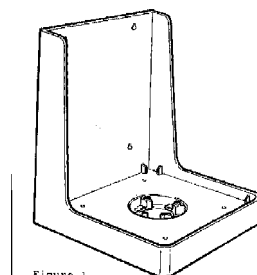

Figure 1.

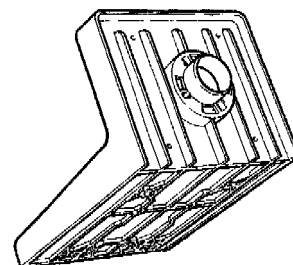

Figure 2.

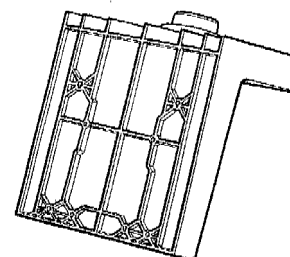

Figure 3.

01 *Numéro d'enregistrement*
22435-01

Numéro, date et heure du dépôt
05192-01 14.04.1992 , 15.15

02 *Date d'échéance*
14.04.2012

03 *Nom du déposant*
BAXI ROCA CALEFACCION, S.L.

04 *Adresse (rue et numéro) du déposant*
C. Salvador Espriu, 9-11

05 *Code postal, localité et pays du déposant*
08908 L'Hospitalet de Llobregat
(Barcelona),
Espagne

06 *Nom et adresse du mandataire ou indication de l'adresse postale du déposant*
OFFICE PARETTE (FRED MAES)
Avenue Gabrielle Petit 2
B-7940 Brugelette
Belgique.

- 08 *Reproduction du dessin ou modèle*
VOIR REPRODUCTION(S)
- 11 *Indication du produit suivi de la (des) classe(s) et de la (des) sous-classe(s)*
Radiateur de chauffage (cl 23-03).
- 13 *Droit de priorité visé à l'article 4 de la Convention de Paris pour la protection de la Propriété Industrielle*
Espagne, le 14 10 1991, no. 126.114, COMPANIA ROCA RADIADORES S.A.
- 18 *Date de réception de la requête du renouvellement*
23.01.2007

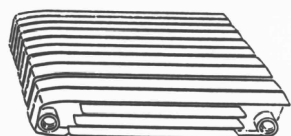

- 01 *Numéro d'enregistrement*
22435-02
Numéro, date et heure du dépôt
05192-02 14.04.1992 , 15.15
- 02 *Date d'échéance*
14.04.2012
- 03 *Nom du déposant*
BAXI ROCA CALEFACCION, S.L.
- 04 *Adresse (rue et numéro) du déposant*
C. Salvador Espriu, 9-11
- 05 *Code postal, localité et pays du déposant*
08908 L'Hospitalet de Llobregat (Barcelona), Espagne
- 06 *Nom et adresse du mandataire ou indication de l'adresse postale du déposant*
OFFICE PARETTE (FRED MAES)
Avenue Gabrielle Petit 2
B-7940 Brugelette
Belgique.
- 08 *Reproduction du dessin ou modèle*
VOIR REPRODUCTION(S)
- 11 *Indication du produit suivi de la (des) classe(s) et de la (des) sous-classe(s)*
Radiateur de chauffage (cl 23-03).
- 13 *Droit de priorité visé à l'article 4 de la Convention de Paris pour la protection de la Propriété Industrielle*
Espagne, le 14 10 1991, no. 126.114, COMPANIA ROCA RADIADORES S.A.
- 18 *Date de réception de la requête du renouvellement*
23.01.2007

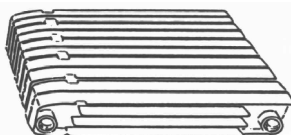

- 01 *Numéro d'enregistrement*
22435-03

- Numéro, date et heure du dépôt*
05192-03 14.04.1992 , 15.15
- 02 *Date d'échéance*
14.04.2012
- 03 *Nom du déposant*
BAXI ROCA CALEFACCION, S.L.
- 04 *Adresse (rue et numéro) du déposant*
C. Salvador Espriu, 9-11
- 05 *Code postal, localité et pays du déposant*
08908 L'Hospitalet de Llobregat (Barcelona), Espagne
- 06 *Nom et adresse du mandataire ou indication de l'adresse postale du déposant*
OFFICE PARETTE (FRED MAES)
Avenue Gabrielle Petit 2
B-7940 Brugelette
Belgique.
- 08 *Reproduction du dessin ou modèle*
VOIR REPRODUCTION(S)
- 11 *Indication du produit suivi de la (des) classe(s) et de la (des) sous-classe(s)*
Radiateur de chauffage (cl 23-03).
- 13 *Droit de priorité visé à l'article 4 de la Convention de Paris pour la protection de la Propriété Industrielle*
Espagne, le 14 10 1991, no. 126.114, COMPANIA ROCA RADIADORES S.A.
- 18 *Date de réception de la requête du renouvellement*
23.01.2007

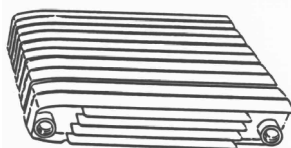

- 01 *Numéro d'enregistrement*
22435-04
Numéro, date et heure du dépôt
05192-04 14.04.1992 , 15.15
- 02 *Date d'échéance*
14.04.2012
- 03 *Nom du déposant*
BAXI ROCA CALEFACCION, S.L.
- 04 *Adresse (rue et numéro) du déposant*
C. Salvador Espriu, 9-11
- 05 *Code postal, localité et pays du déposant*
08908 L'Hospitalet de Llobregat (Barcelona), Espagne
- 06 *Nom et adresse du mandataire ou indication de l'adresse postale du déposant*
OFFICE PARETTE (FRED MAES)
Avenue Gabrielle Petit 2
B-7940 Brugelette
Belgique.
- 08 *Reproduction du dessin ou modèle*
VOIR REPRODUCTION(S)
- 11 *Indication du produit suivi de la (des) classe(s) et de la (des) sous-classe(s)*
Radiateur de chauffage (cl 23-03).

- 13 *Droit de priorité visé à l'article 4 de la Convention de Paris pour la protection de la Propriété Industrielle*
Espagne, le 14 10 1991, no. 126.114, COMPANIA ROCA RADIADORES S.A.
- 18 *Date de réception de la requête du renouvellement*
23.01.2007

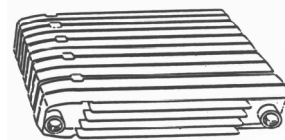

- 01 *Numéro d'enregistrement*
22435-05
Numéro, date et heure du dépôt
05192-05 14.04.1992 , 15.15
- 02 *Date d'échéance*
14.04.2012
- 03 *Nom du déposant*
BAXI ROCA CALEFACCION, S.L.
- 04 *Adresse (rue et numéro) du déposant*
C. Salvador Espriu, 9-11
- 05 *Code postal, localité et pays du déposant*
08908 L'Hospitalet de Llobregat (Barcelona), Espagne
- 06 *Nom et adresse du mandataire ou indication de l'adresse postale du déposant*
OFFICE PARETTE (FRED MAES)
Avenue Gabrielle Petit 2
B-7940 Brugelette
Belgique.
- 08 *Reproduction du dessin ou modèle*
VOIR REPRODUCTION(S)
- 11 *Indication du produit suivi de la (des) classe(s) et de la (des) sous-classe(s)*
Radiateur de chauffage (cl 23-03).
- 13 *Droit de priorité visé à l'article 4 de la Convention de Paris pour la protection de la Propriété Industrielle*
Espagne, le 14 10 1991, no. 126.114, COMPANIA ROCA RADIADORES S.A.
- 18 *Date de réception de la requête du renouvellement*
23.01.2007

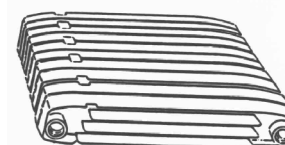

- 01 *Numéro d'enregistrement*
22435-06
Numéro, date et heure du dépôt
05192-06 14.04.1992 , 15.15
- 02 *Date d'échéance*
14.04.2012

03 *Nom du déposant*
BAXI ROCA CALEFACCION, S.L.

04 *Adresse (rue et numéro) du déposant*
C. Salvador Espriu, 9-11

05 *Code postal, localité et pays du déposant*
08908 L'Hospitalet de Llobregat
(Barcelona),
Espagne

06 *Nom et adresse du mandataire ou indication de l'adresse postale du déposant*
OFFICE PARETTE (FRED MAES)
Avenue Gabrielle Petit 2
B-7940 Brugelette
Belgique.

08 *Reproduction du dessin ou modèle*
VOIR REPRODUCTION(S)

11 *Indication du produit suivi de la (des) classe(s) et de la (des) sous-classe(s)*
Radiateur de chauffage (cl 23-03).

13 *Droit de priorité visé à l'article 4 de la Convention de Paris pour la protection de la Propriété Industrielle*
Espagne, le 14 10 1991, no. 126.114,
COMPANIA ROCA RADIADORES
S.A.

18 *Date de réception de la requête du renouvellement*
23.01.2007

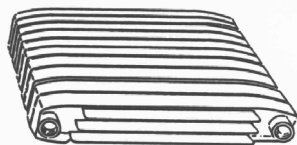

01 *Numéro d'enregistrement*
22435-07

Numéro, date et heure du dépôt
05192-07 14.04.1992 , 15.15

02 *Date d'échéance*
14.04.2012

03 *Nom du déposant*
BAXI ROCA CALEFACCION, S.L.

04 *Adresse (rue et numéro) du déposant*
C. Salvador Espriu, 9-11

05 *Code postal, localité et pays du déposant*
08908 L'Hospitalet de Llobregat
(Barcelona),
Espagne

06 *Nom et adresse du mandataire ou indication de l'adresse postale du déposant*
OFFICE PARETTE (FRED MAES)
Avenue Gabrielle Petit 2
B-7940 Brugelette
Belgique.

08 *Reproduction du dessin ou modèle*
VOIR REPRODUCTION(S)

11 *Indication du produit suivi de la (des) classe(s) et de la (des) sous-classe(s)*
Radiateur de chauffage (cl 23-03).

13 *Droit de priorité visé à l'article 4 de la Convention de Paris pour la protection de la Propriété Industrielle*
Espagne, le 14 10 1991, no. 126.114,
COMPANIA ROCA RADIADORES
S.A.

18 *Date de réception de la requête du renouvellement*
23.01.2007

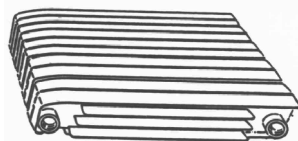

01 *Numéro d'enregistrement*
22435-08

Numéro, date et heure du dépôt
05192-08 14.04.1992 , 15.15

02 *Date d'échéance*
14.04.2012

03 *Nom du déposant*
BAXI ROCA CALEFACCION, S.L.

04 *Adresse (rue et numéro) du déposant*
C. Salvador Espriu, 9-11

05 *Code postal, localité et pays du déposant*
08908 L'Hospitalet de Llobregat
(Barcelona),
Espagne

06 *Nom et adresse du mandataire ou indication de l'adresse postale du déposant*
OFFICE PARETTE (FRED MAES)
Avenue Gabrielle Petit 2
B-7940 Brugelette
Belgique.

08 *Reproduction du dessin ou modèle*
VOIR REPRODUCTION(S)

11 *Indication du produit suivi de la (des) classe(s) et de la (des) sous-classe(s)*
Radiateur de chauffage (cl 23-03).

13 *Droit de priorité visé à l'article 4 de la Convention de Paris pour la protection de la Propriété Industrielle*
Espagne, le 14 10 1991, no. 126.114,
COMPANIA ROCA RADIADORES
S.A.

18 *Date de réception de la requête du renouvellement*
23.01.2007

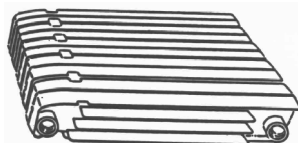

01 *Numéro d'enregistrement*
22435-09

Numéro, date et heure du dépôt
05192-09 14.04.1992 , 15.15

02 *Date d'échéance*
14.04.2012

03 *Nom du déposant*
BAXI ROCA CALEFACCION, S.L.

04 *Adresse (rue et numéro) du déposant*
C. Salvador Espriu, 9-11

05 *Code postal, localité et pays du déposant*
08908 L'Hospitalet de Llobregat
(Barcelona),
Espagne

06 *Nom et adresse du mandataire ou indication de l'adresse postale du déposant*
OFFICE PARETTE (FRED MAES)
Avenue Gabrielle Petit 2
B-7940 Brugelette
Belgique.

08 *Reproduction du dessin ou modèle*
VOIR REPRODUCTION(S)

11 *Indication du produit suivi de la (des) classe(s) et de la (des) sous-classe(s)*
Radiateur de chauffage (cl 23-03).

13 *Droit de priorité visé à l'article 4 de la Convention de Paris pour la protection de la Propriété Industrielle*
Espagne, le 14 10 1991, no. 126.114,
COMPANIA ROCA RADIADORES
S.A.

18 *Date de réception de la requête du renouvellement*
23.01.2007

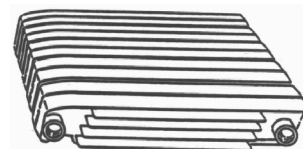

01 *Numéro d'enregistrement*
22435-10

Numéro, date et heure du dépôt
05192-10 14.04.1992 , 15.15

02 *Date d'échéance*
14.04.2012

03 *Nom du déposant*
BAXI ROCA CALEFACCION, S.L.

04 *Adresse (rue et numéro) du déposant*
C. Salvador Espriu, 9-11

05 *Code postal, localité et pays du déposant*
08908 L'Hospitalet de Llobregat
(Barcelona),
Espagne

06 *Nom et adresse du mandataire ou indication de l'adresse postale du déposant*
OFFICE PARETTE (FRED MAES)
Avenue Gabrielle Petit 2
B-7940 Brugelette
Belgique.

08 *Reproduction du dessin ou modèle*
VOIR REPRODUCTION(S)

11 *Indication du produit suivi de la (des) classe(s) et de la (des) sous-classe(s)*
Radiateur de chauffage (cl 23-03).

13 *Droit de priorité visé à l'article 4 de la Convention de Paris pour la protection de la Propriété Industrielle*
Espagne, le 14 10 1991, no. 126.114,
COMPANIA ROCA RADIADORES
S.A.

18 *Date de réception de la requête du renouvellement*
23.01.2007

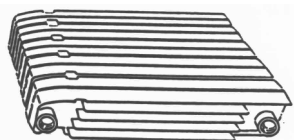

- 01 Numéro d'enregistrement
22435-11
Numéro, date et heure du dépôt
05192-11 14.04.1992 , 15.15
- 02 Date d'échéance
14.04.2012
- 03 Nom du déposant
BAXI ROCA CALEFACCION, S.L.
- 04 Adresse (rue et numéro) du déposant
C. Salvador Espriu, 9-11
- 05 Code postal, localité et pays du déposant
08908 L'Hospitalet de Llobregat
(Barcelona),
Espagne
- 06 Nom et adresse du mandataire ou indication
de l'adresse postale du déposant
OFFICE PARETTE (FRED MAES)
Avenue Gabrielle Petit 2
B-7940 Brugelette
Belgique.
- 08 Reproduction du dessin ou modèle
VOIR REPRODUCTION(S)
- 11 Indication du produit suivi de la (des)
classe(s) et de la (des) sous-classe(s)
Radiateur de chauffage (cl 23-03).
- 13 Droit de priorité visé à l'article 4 de la
Convention de Paris pour la protection de la Propriété Industrielle
Espagne, le 14 10 1991, no. 126.115,
COMPANIA ROCA RADIADORES
S.A.
- 18 Date de réception de la requête du renouvellement
23.01.2007

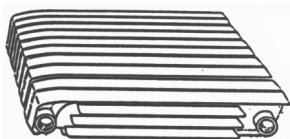

- 01 Numéro d'enregistrement
22435-12
Numéro, date et heure du dépôt
05192-12 14.04.1992 , 15.15
- 02 Date d'échéance
14.04.2012
- 03 Nom du déposant
BAXI ROCA CALEFACCION, S.L.
- 04 Adresse (rue et numéro) du déposant
C. Salvador Espriu, 9-11
- 05 Code postal, localité et pays du déposant
08908 L'Hospitalet de Llobregat
(Barcelona),
Espagne

- 06 Nom et adresse du mandataire ou indication
de l'adresse postale du déposant
OFFICE PARETTE (FRED MAES)
Avenue Gabrielle Petit 2
B-7940 Brugelette
Belgique.
- 08 Reproduction du dessin ou modèle
VOIR REPRODUCTION(S)
- 11 Indication du produit suivi de la (des)
classe(s) et de la (des) sous-classe(s)
Radiateur de chauffage (cl 23-03).
- 13 Droit de priorité visé à l'article 4 de la
Convention de Paris pour la protection de la Propriété Industrielle
Espagne, le 14 10 1991, no. 126.115,
COMPANIA ROCA RADIADORES
S.A.
- 18 Date de réception de la requête du renouvellement
23.01.2007

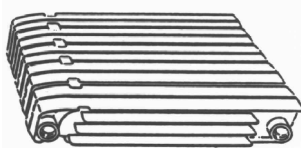

- 01 Numéro d'enregistrement
22435-13
Numéro, date et heure du dépôt
05192-13 14.04.1992 , 15.15
- 02 Date d'échéance
14.04.2012
- 03 Nom du déposant
BAXI ROCA CALEFACCION, S.L.
- 04 Adresse (rue et numéro) du déposant
C. Salvador Espriu, 9-11
- 05 Code postal, localité et pays du déposant
08908 L'Hospitalet de Llobregat
(Barcelona),
Espagne
- 06 Nom et adresse du mandataire ou indication
de l'adresse postale du déposant
OFFICE PARETTE (FRED MAES)
Avenue Gabrielle Petit 2
B-7940 Brugelette
Belgique.
- 08 Reproduction du dessin ou modèle
VOIR REPRODUCTION(S)
- 11 Indication du produit suivi de la (des)
classe(s) et de la (des) sous-classe(s)
Radiateur de chauffage (cl 23-03).
- 13 Droit de priorité visé à l'article 4 de la
Convention de Paris pour la protection de la Propriété Industrielle
Espagne, le 14 10 1991, no. 126.115,
COMPANIA ROCA RADIADORES
S.A.
- 18 Date de réception de la requête du renouvellement
23.01.2007

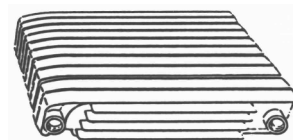

- 01 Numéro d'enregistrement
22435-14
Numéro, date et heure du dépôt
05192-14 14.04.1992 , 15.15
- 02 Date d'échéance
14.04.2012
- 03 Nom du déposant
BAXI ROCA CALEFACCION, S.L.
- 04 Adresse (rue et numéro) du déposant
C. Salvador Espriu, 9-11
- 05 Code postal, localité et pays du déposant
08908 L'Hospitalet de Llobregat
(Barcelona),
Espagne
- 06 Nom et adresse du mandataire ou indication
de l'adresse postale du déposant
OFFICE PARETTE (FRED MAES)
Avenue Gabrielle Petit 2
B-7940 Brugelette
Belgique.
- 08 Reproduction du dessin ou modèle
VOIR REPRODUCTION(S)
- 11 Indication du produit suivi de la (des)
classe(s) et de la (des) sous-classe(s)
Radiateur de chauffage (cl 23-03).
- 13 Droit de priorité visé à l'article 4 de la
Convention de Paris pour la protection de la Propriété Industrielle
Espagne, le 14 10 1991, no. 126.115,
COMPANIA ROCA RADIADORES
S.A.
- 18 Date de réception de la requête du renouvellement
23.01.2007

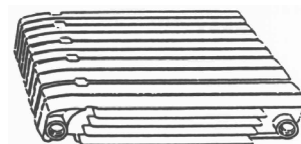

- 01 Numéro d'enregistrement
22435-15
Numéro, date et heure du dépôt
05192-15 14.04.1992 , 15.15
- 02 Date d'échéance
14.04.2012
- 03 Nom du déposant
BAXI ROCA CALEFACCION, S.L.
- 04 Adresse (rue et numéro) du déposant
C. Salvador Espriu, 9-11
- 05 Code postal, localité et pays du déposant
08908 L'Hospitalet de Llobregat
(Barcelona),
Espagne

06 *Nom et adresse du mandataire ou indication de l'adresse postale du déposant*
OFFICE PARETTE (FRED MAES)
Avenue Gabrielle Petit 2
B-7940 Brugelette
Belgique.

08 *Reproduction du dessin ou modèle*
VOIR REPRODUCTION(S)

11 *Indication du produit suivi de la (des) classe(s) et de la (des) sous-classe(s)*
Radiateur de chauffage (cl 23-03).

13 *Droit de priorité visé à l'article 4 de la Convention de Paris pour la protection de la Propriété Industrielle*
Espagne, le 02 03 1992, no. 127.045, COMPANIA ROCA RADIADORES S.A.

18 *Date de réception de la requête du renouvellement*
23.01.2007

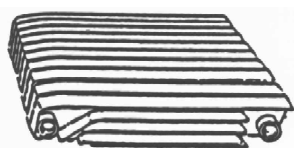

01 *Numéro d'enregistrement*
22435-16

Numéro, date et heure du dépôt
05192-16 14.04.1992, 15.15

02 *Date d'échéance*
14.04.2012

03 *Nom du déposant*
BAXI ROCA CALEFACCION, S.L.

04 *Adresse (rue et numéro) du déposant*
C. Salvador Espriu, 9-11

05 *Code postal, localité et pays du déposant*
08908 L'Hospitalet de Llobregat (Barcelona), Espagne

06 *Nom et adresse du mandataire ou indication de l'adresse postale du déposant*
OFFICE PARETTE (FRED MAES)
Avenue Gabrielle Petit 2
B-7940 Brugelette
Belgique.

08 *Reproduction du dessin ou modèle*
VOIR REPRODUCTION(S)

11 *Indication du produit suivi de la (des) classe(s) et de la (des) sous-classe(s)*
Radiateur de chauffage (cl 23-03).

13 *Droit de priorité visé à l'article 4 de la Convention de Paris pour la protection de la Propriété Industrielle*
Espagne, le 02 03 1992, no. 127.045, COMPANIA ROCA RADIADORES S.A.

18 *Date de réception de la requête du renouvellement*
23.01.2007

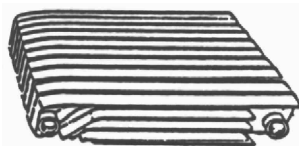

01 *Numéro d'enregistrement*
22435-17

Numéro, date et heure du dépôt
05192-17 14.04.1992, 15.15

02 *Date d'échéance*
14.04.2012

03 *Nom du déposant*
BAXI ROCA CALEFACCION, S.L.

04 *Adresse (rue et numéro) du déposant*
C. Salvador Espriu, 9-11

05 *Code postal, localité et pays du déposant*
08908 L'Hospitalet de Llobregat (Barcelona), Espagne

06 *Nom et adresse du mandataire ou indication de l'adresse postale du déposant*
OFFICE PARETTE (FRED MAES)
Avenue Gabrielle Petit 2
B-7940 Brugelette
Belgique.

08 *Reproduction du dessin ou modèle*
VOIR REPRODUCTION(S)

11 *Indication du produit suivi de la (des) classe(s) et de la (des) sous-classe(s)*
Radiateur de chauffage (cl 23-03).

13 *Droit de priorité visé à l'article 4 de la Convention de Paris pour la protection de la Propriété Industrielle*
Espagne, le 02 03 1992, no. 127.046, COMPANIA ROCA RADIADORES S.A.

18 *Date de réception de la requête du renouvellement*
23.01.2007

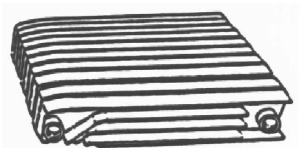

01 *Numéro d'enregistrement*
22435-18

Numéro, date et heure du dépôt
05192-18 14.04.1992, 15.15

02 *Date d'échéance*
14.04.2012

03 *Nom du déposant*
BAXI ROCA CALEFACCION, S.L.

04 *Adresse (rue et numéro) du déposant*
C. Salvador Espriu, 9-11

05 *Code postal, localité et pays du déposant*
08908 L'Hospitalet de Llobregat (Barcelona), Espagne

06 *Nom et adresse du mandataire ou indication de l'adresse postale du déposant*
OFFICE PARETTE (FRED MAES)
Avenue Gabrielle Petit 2
B-7940 Brugelette
Belgique.

08 *Reproduction du dessin ou modèle*
VOIR REPRODUCTION(S)

11 *Indication du produit suivi de la (des) classe(s) et de la (des) sous-classe(s)*
Radiateur de chauffage (cl 23-03).

13 *Droit de priorité visé à l'article 4 de la Convention de Paris pour la protection de la Propriété Industrielle*
Espagne, le 02 03 1992, no. 127.046, COMPANIA ROCA RADIADORES S.A.

18 *Date de réception de la requête du renouvellement*
23.01.2007

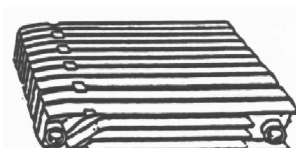

01 *Numéro d'enregistrement*
22435-19

Numéro, date et heure du dépôt
05192-19 14.04.1992, 15.15

02 *Date d'échéance*
14.04.2012

03 *Nom du déposant*
BAXI ROCA CALEFACCION, S.L.

04 *Adresse (rue et numéro) du déposant*
C. Salvador Espriu, 9-11

05 *Code postal, localité et pays du déposant*
08908 L'Hospitalet de Llobregat (Barcelona), Espagne

06 *Nom et adresse du mandataire ou indication de l'adresse postale du déposant*
OFFICE PARETTE (FRED MAES)
Avenue Gabrielle Petit 2
B-7940 Brugelette
Belgique.

08 *Reproduction du dessin ou modèle*
VOIR REPRODUCTION(S)

11 *Indication du produit suivi de la (des) classe(s) et de la (des) sous-classe(s)*
Radiateur de chauffage (cl 23-03).

13 *Droit de priorité visé à l'article 4 de la Convention de Paris pour la protection de la Propriété Industrielle*
Espagne, le 02 03 1992, no. 127.046, COMPANIA ROCA RADIADORES S.A.

18 *Date de réception de la requête du renouvellement*
23.01.2007



- 01 *Numéro d'enregistrement*
22435-20
Numéro, date et heure du dépôt
05192-20 14.04.1992 , 15.15
- 02 *Date d'échéance*
14.04.2012
- 03 *Nom du déposant*
BAXI ROCA CALEFACCION, S.L.
- 04 *Adresse (rue et numéro) du déposant*
C. Salvador Espriu, 9-11
- 05 *Code postal, localité et pays du déposant*
08908 L'Hospitalet de Llobregat
(Barcelona),
Espagne
- 06 *Nom et adresse du mandataire ou indication de l'adresse postale du déposant*
OFFICE PARETTE (FRED MAES)
Avenue Gabrielle Petit 2
B-7940 Brugelette
Belgique.
- 08 *Reproduction du dessin ou modèle*
VOIR REPRODUCTION(S)
- 11 *Indication du produit suivi de la (des) classe(s) et de la (des) sous-classe(s)*
Radiateur de chauffage (cl 23-03).
- 13 *Droit de priorité visé à l'article 4 de la Convention de Paris pour la protection de la Propriété Industrielle*
Espagne, le 02 03 1992, no. 127.046,
COMPANIA ROCA RADIADORES
S.A.
- 18 *Date de réception de la requête du renouvellement*
23.01.2007

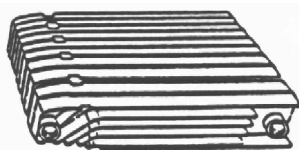

- 01 *Numéro d'enregistrement*
22435-21
Numéro, date et heure du dépôt
05192-21 14.04.1992 , 15.15
- 02 *Date d'échéance*
14.04.2012
- 03 *Nom du déposant*
BAXI ROCA CALEFACCION, S.L.
- 04 *Adresse (rue et numéro) du déposant*
C. Salvador Espriu, 9-11
- 05 *Code postal, localité et pays du déposant*
08908 L'Hospitalet de Llobregat
(Barcelona),
Espagne

- 06 *Nom et adresse du mandataire ou indication de l'adresse postale du déposant*
OFFICE PARETTE (FRED MAES)
Avenue Gabrielle Petit 2
B-7940 Brugelette
Belgique.
- 08 *Reproduction du dessin ou modèle*
VOIR REPRODUCTION(S)
- 11 *Indication du produit suivi de la (des) classe(s) et de la (des) sous-classe(s)*
Radiateur de chauffage (cl 23-03).
- 13 *Droit de priorité visé à l'article 4 de la Convention de Paris pour la protection de la Propriété Industrielle*
Espagne, le 02 03 1992, no. 127.046,
COMPANIA ROCA RADIADORES
S.A.
- 18 *Date de réception de la requête du renouvellement*
23.01.2007

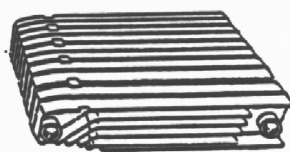

- 01 *Numéro d'enregistrement*
22435-22
Numéro, date et heure du dépôt
05192-22 14.04.1992 , 15.15
- 02 *Date d'échéance*
14.04.2012
- 03 *Nom du déposant*
BAXI ROCA CALEFACCION, S.L.
- 04 *Adresse (rue et numéro) du déposant*
C. Salvador Espriu, 9-11
- 05 *Code postal, localité et pays du déposant*
08908 L'Hospitalet de Llobregat
(Barcelona),
Espagne
- 06 *Nom et adresse du mandataire ou indication de l'adresse postale du déposant*
OFFICE PARETTE (FRED MAES)
Avenue Gabrielle Petit 2
B-7940 Brugelette
Belgique.
- 08 *Reproduction du dessin ou modèle*
VOIR REPRODUCTION(S)
- 11 *Indication du produit suivi de la (des) classe(s) et de la (des) sous-classe(s)*
Radiateur de chauffage (cl 23-03).
- 13 *Droit de priorité visé à l'article 4 de la Convention de Paris pour la protection de la Propriété Industrielle*
Espagne, le 02 03 1992, no. 127.046,
COMPANIA ROCA RADIADORES
S.A.
- 18 *Date de réception de la requête du renouvellement*
23.01.2007



- 01 *Numéro d'enregistrement*
22435-23
Numéro, date et heure du dépôt
05192-23 14.04.1992 , 15.15
- 02 *Date d'échéance*
14.04.2012
- 03 *Nom du déposant*
BAXI ROCA CALEFACCION, S.L.
- 04 *Adresse (rue et numéro) du déposant*
C. Salvador Espriu, 9-11
- 05 *Code postal, localité et pays du déposant*
08908 L'Hospitalet de Llobregat
(Barcelona),
Espagne
- 06 *Nom et adresse du mandataire ou indication de l'adresse postale du déposant*
OFFICE PARETTE (FRED MAES)
Avenue Gabrielle Petit 2
B-7940 Brugelette
Belgique.
- 08 *Reproduction du dessin ou modèle*
VOIR REPRODUCTION(S)
- 11 *Indication du produit suivi de la (des) classe(s) et de la (des) sous-classe(s)*
Radiateur de chauffage (cl 23-03).
- 13 *Droit de priorité visé à l'article 4 de la Convention de Paris pour la protection de la Propriété Industrielle*
Espagne, le 02 03 1992, no. 127.046,
COMPANIA ROCA RADIADORES
S.A.
- 18 *Date de réception de la requête du renouvellement*
23.01.2007

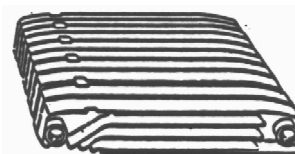

- 01 *Numéro d'enregistrement*
22435-24
Numéro, date et heure du dépôt
05192-24 14.04.1992 , 15.15
- 02 *Date d'échéance*
14.04.2012
- 03 *Nom du déposant*
BAXI ROCA CALEFACCION, S.L.
- 04 *Adresse (rue et numéro) du déposant*
C. Salvador Espriu, 9-11
- 05 *Code postal, localité et pays du déposant*
08908 L'Hospitalet de Llobregat
(Barcelona),
Espagne

06 *Nom et adresse du mandataire ou indication de l'adresse postale du déposant*
OFFICE PARETTE (FRED MAES)
Avenue Gabrielle Petit 2
B-7940 Brugelette
Belgique.

08 *Reproduction du dessin ou modèle*
VOIR REPRODUCTION(S)

11 *Indication du produit suivi de la (des) classe(s) et de la (des) sous-classe(s)*
Radiateur de chauffage (cl 23-03).

13 *Droit de priorité visé à l'article 4 de la Convention de Paris pour la protection de la Propriété Industrielle*
Espagne, le 02 03 1992, no. 127.046,
COMPANIA ROCA RADIADORES
S.A.

18 *Date de réception de la requête du renouvellement*
23.01.2007

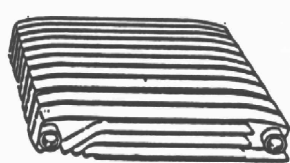

01 *Numéro d'enregistrement*
22435-25

Numéro, date et heure du dépôt
05192-25 14.04.1992, 15.15

02 *Date d'échéance*
14.04.2012

03 *Nom du déposant*
BAXI ROCA CALEFACCION, S.L.

04 *Adresse (rue et numéro) du déposant*
C. Salvador Espriu, 9-11

05 *Code postal, localité et pays du déposant*
08908 L'Hospitalet de Llobregat
(Barcelona),
Espagne

06 *Nom et adresse du mandataire ou indication de l'adresse postale du déposant*
OFFICE PARETTE (FRED MAES)
Avenue Gabrielle Petit 2
B-7940 Brugelette
Belgique.

08 *Reproduction du dessin ou modèle*
VOIR REPRODUCTION(S)

11 *Indication du produit suivi de la (des) classe(s) et de la (des) sous-classe(s)*
Radiateur de chauffage (cl 23-03).

13 *Droit de priorité visé à l'article 4 de la Convention de Paris pour la protection de la Propriété Industrielle*
Espagne, le 02 03 1992, no. 127.046,
COMPANIA ROCA RADIADORES
S.A.

18 *Date de réception de la requête du renouvellement*
23.01.2007

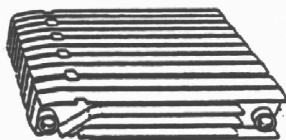

01 *Numéro d'enregistrement*
22435-26

Numéro, date et heure du dépôt
05192-26 14.04.1992, 15.15

02 *Date d'échéance*
14.04.2012

03 *Nom du déposant*
BAXI ROCA CALEFACCION, S.L.

04 *Adresse (rue et numéro) du déposant*
C. Salvador Espriu, 9-11

05 *Code postal, localité et pays du déposant*
08908 L'Hospitalet de Llobregat
(Barcelona),
Espagne

06 *Nom et adresse du mandataire ou indication de l'adresse postale du déposant*
OFFICE PARETTE (FRED MAES)
Avenue Gabrielle Petit 2
B-7940 Brugelette
Belgique.

08 *Reproduction du dessin ou modèle*
VOIR REPRODUCTION(S)

11 *Indication du produit suivi de la (des) classe(s) et de la (des) sous-classe(s)*
Radiateur de chauffage (cl 23-03).

13 *Droit de priorité visé à l'article 4 de la Convention de Paris pour la protection de la Propriété Industrielle*
Espagne, le 02 03 1992, no. 127.046,
COMPANIA ROCA RADIADORES
S.A.

18 *Date de réception de la requête du renouvellement*
23.01.2007

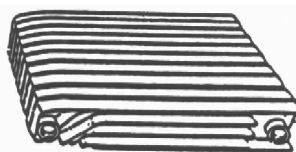

01 *Inschrijvingsnummer*
22697-01

Nummer en dagtekening (dag en uur) van het depot
67808-01 10.06.1992, 10.00

02 *Vervaldatum*
10.06.2012

03 *Naam van de deposant*
Gerard Nicolaas Adriaan Huson

04 *Adres (straat en nummer) van de deposant*
Lageweg 14 C

05 *Postcode, plaats en land van de deposant*
9698 BN Wedde,
Nederland

06 *Naam en adres van de gemachtigde of vermelding van het correspondentie-adres van de deposant*

Shield Mark B.V.
Overschiestraat 61
1062 XD Amsterdam
Nederland.

08 *Afbeelding van de tekening of het model*
ZIE AFBELDING(EN)

11 *Vermelding van het voortbrengsel gevolgd door de aanduiding van de klasse(n) en onderklasse(n)*
Oorhanger (kl 11-01).

18 *Dagtekening van de aanvraag van de vernieuwing*
14.12.2006

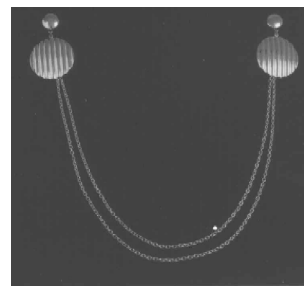

01 *Inschrijvingsnummer*
22697-02

Nummer en dagtekening (dag en uur) van het depot
67808-02 10.06.1992, 10.00

02 *Vervaldatum*
10.06.2012

03 *Naam van de deposant*
Gerard Nicolaas Adriaan Huson

04 *Adres (straat en nummer) van de deposant*
Lageweg 14 C

05 *Postcode, plaats en land van de deposant*
9698 BN Wedde,
Nederland

06 *Naam en adres van de gemachtigde of vermelding van het correspondentie-adres van de deposant*
Shield Mark B.V.
Overschiestraat 61
1062 XD Amsterdam
Nederland.

08 *Afbeelding van de tekening of het model*
ZIE AFBELDING(EN)

11 *Vermelding van het voortbrengsel gevolgd door de aanduiding van de klasse(n) en onderklasse(n)*
Oorhanger (kl 11-01).

18 *Dagtekening van de aanvraag van de vernieuwing*
14.12.2006



- 01 *Inschrijvingsnummer*
28035-01
Nummer en dagtekening (dag en uur) van het depot
72786-01 07.02.1997 , 24.00
- 02 *Vervaldatum*
07.02.2012
- 03 *Naam van de deposant*
Ingrid Bryssinck
- 04 *Adres (straat en nummer) van de deposant*
De Robianostraat 90
- 05 *Postcode, plaats en land van de deposant*
B-2150 Borsbeek,
België
- 06 *Naam en adres van de gemachtigde of vermelding van het correspondentie-adres van de deposant*
Antwerps Octrooi- en Merkenbureau
M.F.J. Bockstael N.V.
Arenbergstraat 13
B-2000 Antwerpen
België.
- 08 *Afbeelding van de tekening of het model*
ZIE AFBEELDING(EN)
- 11 *Vermelding van het voortbrengsel gevolgd door de aanduiding van de klasse(n) en onderklasse(n)*
Snoep (kl 1-01).
- 18 *Dagtekening van de aanvraag van de vernieuwing*
01.02.2007

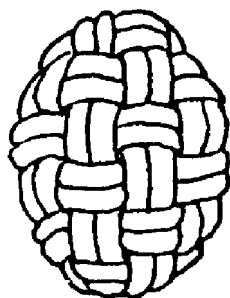

- 01 *Inschrijvingsnummer*
28035-02
Nummer en dagtekening (dag en uur) van het depot
72786-02 07.02.1997 , 24.00
- 02 *Vervaldatum*
07.02.2012
- 03 *Naam van de deposant*
Ingrid Bryssinck

- 04 *Adres (straat en nummer) van de deposant*
De Robianostraat 90
- 05 *Postcode, plaats en land van de deposant*
B-2150 Borsbeek,
België
- 06 *Naam en adres van de gemachtigde of vermelding van het correspondentie-adres van de deposant*
Antwerps Octrooi- en Merkenbureau
M.F.J. Bockstael N.V.
Arenbergstraat 13
B-2000 Antwerpen
België.
- 08 *Afbeelding van de tekening of het model*
ZIE AFBEELDING(EN)
- 11 *Vermelding van het voortbrengsel gevolgd door de aanduiding van de klasse(n) en onderklasse(n)*
Snoep (kl 1-01).
- 18 *Dagtekening van de aanvraag van de vernieuwing*
01.02.2007

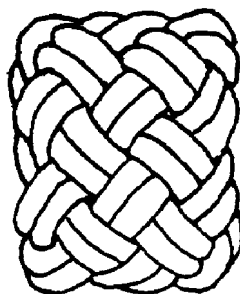

- 01 *Inschrijvingsnummer*
28035-03
Nummer en dagtekening (dag en uur) van het depot
72786-03 07.02.1997 , 24.00
- 02 *Vervaldatum*
07.02.2012
- 03 *Naam van de deposant*
Ingrid Bryssinck
- 04 *Adres (straat en nummer) van de deposant*
De Robianostraat 90
- 05 *Postcode, plaats en land van de deposant*
B-2150 Borsbeek,
België
- 06 *Naam en adres van de gemachtigde of vermelding van het correspondentie-adres van de deposant*
Antwerps Octrooi- en Merkenbureau
M.F.J. Bockstael N.V.
Arenbergstraat 13
B-2000 Antwerpen
België.
- 08 *Afbeelding van de tekening of het model*
ZIE AFBEELDING(EN)
- 11 *Vermelding van het voortbrengsel gevolgd door de aanduiding van de klasse(n) en onderklasse(n)*
Snoep (kl 1-01).
- 18 *Dagtekening van de aanvraag van de vernieuwing*
01.02.2007

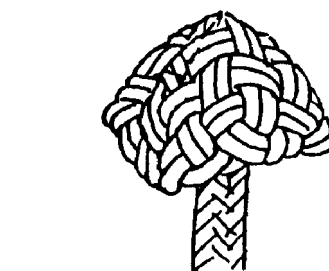

- 01 *Inschrijvingsnummer*
28035-04
Nummer en dagtekening (dag en uur) van het depot
72786-04 07.02.1997 , 24.00
- 02 *Vervaldatum*
07.02.2012
- 03 *Naam van de deposant*
Ingrid Bryssinck
- 04 *Adres (straat en nummer) van de deposant*
De Robianostraat 90
- 05 *Postcode, plaats en land van de deposant*
B-2150 Borsbeek,
België
- 06 *Naam en adres van de gemachtigde of vermelding van het correspondentie-adres van de deposant*
Antwerps Octrooi- en Merkenbureau
M.F.J. Bockstael N.V.
Arenbergstraat 13
B-2000 Antwerpen
België.
- 08 *Afbeelding van de tekening of het model*
ZIE AFBEELDING(EN)
- 11 *Vermelding van het voortbrengsel gevolgd door de aanduiding van de klasse(n) en onderklasse(n)*
Snoep (kl 1-01).
- 18 *Dagtekening van de aanvraag van de vernieuwing*
01.02.2007

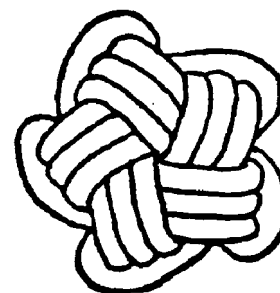

- 01 *Numéro d'enregistrement*
28101-00
Numéro, date et heure du dépôt
72785-00 07.02.1997 , 24.00
- 02 *Date d'échéance*
07.02.2012
- 03 *Nom du déposant*
Ameritech Services, Inc.,
Illinois corporation

- 04 *Adresse (rue et numéro) du déposant*
2000 West Ameritech Drive
- 05 *Code postal, localité et pays du déposant*
Hoffman Estates, Illinois 60196,
Etats-Unis d'Amérique
- 06 *Nom et adresse du mandataire ou indication
de l'adresse postale du déposant*
Bureau Gevers S.A.
Holidaystraat 5
B-1831 Diegem
Belgique.
- 08 *Reproduction du dessin ou modèle*
VOIR REPRODUCTION(S)
- 11 *Indication du produit suivi de la (des)
classe(s) et de la (des) sous-classe(s)*
Commande à distance (cl 14-03).
- 13 *Droit de priorité visé à l'article 4 de la
Convention de Paris pour la protection de la Pro-
priété Industrielle*
Etats-Unis d'Amérique, le 14 08 1996,
no. 29/058,402, HEIMBURGER Brett
W.
- 18 *Date de réception de la requête du renouvel-
lement*
29.01.2007

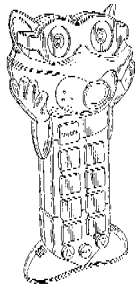

FIG. 1

FIG. 2

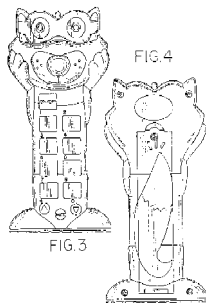

FIG. 3

FIG. 4

FIG. 5

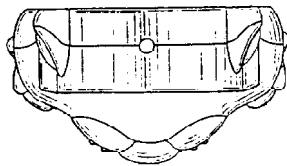

FIG. 6

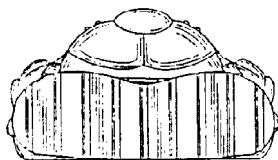
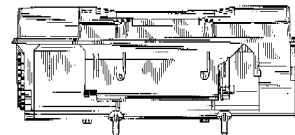
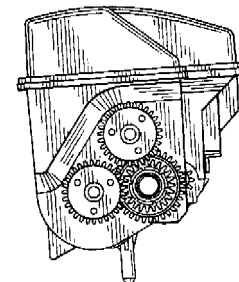
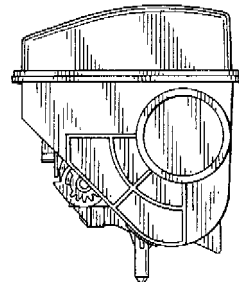
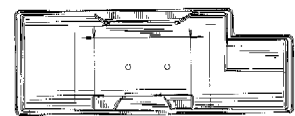
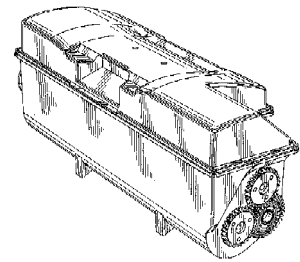

FIG. 7



- 01 *Inschrijvingsnummer*
28108-00
*Nummer en dagtekening (dag en uur) van het
depot*
72810-00 13.02.1997, 11.45
- 02 *Vervaldatum*
13.02.2012
- 03 *Naam van de deposant*
Kyocera Corporation
- 04 *Adres (straat en nummer) van de deposant*
5-22, Kitainoue-Cho, Higashino
- 05 *Postcode, plaats en land van de deposant*
Yamashina-Ku, Kyoto,
Japan
- 06 *Naam en adres van de gemachtigde of ver-
melding van het correspondentie-adres van
de deposant*
OFFICE PARETTE (FRED MAES)
Avenue Gabrielle Petit 2
B-7940 Brugelette
België.
- 08 *Afbeelding van de tekening of het model*
ZIE AFBEELDING(EN)
- 11 *Vermelding van het voortbrengsel gevolgd
door de aanduiding van de klasse(n) en
onderklasse(n)*
Tonercassette (kl 14-02; 16-03; 18-02).
- 13 *Recht van voorrang als bedoeld in artikel 4
van het verdrag van Parijs tot bescherming
van de Industriële Eigendom*
Japan, dd. 19 08 1996, nr. 8-24763, Kyo-
cera Corporation.
- 14 *Vermelding van de naam van de werkelijke
ontwerper van de tekening*
IKCHATA Yoshiaki

- 18 *Dagtekening van de aanvraag van de ver-
nieuwing*
23.01.2007



- 01 *Numéro d'enregistrement*
28126-00
Numéro, date et heure du dépôt
72861-00 27.02.1997, 11.00

- 02 *Date d'échéance*
27.02.2012
- 03 *Nom du déposant*
Black & Decker Inc.,
Delaware corporation
- 04 *Adresse (rue et numéro) du déposant*
Drummond Plaza Office Park,
1423 Kirkwood Highway
- 05 *Code postal, localité et pays du déposant*
Newark - Delaware 19711,
Etats-Unis d'Amérique
- 06 *Nom et adresse du mandataire ou indication de l'adresse postale du déposant*
Office Kirkpatrick S.A.
32, Avenue Wolfers
B-1310 La Hulpe
Belgique.
- 08 *Reproduction du dessin ou modèle*
VOIR REPRODUCTION(S)
- 11 *Indication du produit suivi de la (des) classe(s) et de la (des) sous-classe(s)*
Emballage (cl 9-03, 05).
- 13 *Droit de priorité visé à l'article 4 de la Convention de Paris pour la protection de la Propriété Industrielle*
Grande-Bretagne, le 06 09 1996, no. 2059122, Black & Decker INC.
- 18 *Date de réception de la requête du renouvellement*
09.02.2007

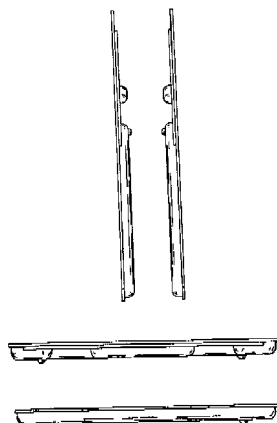
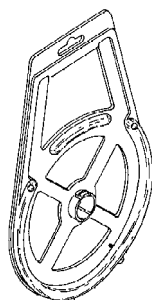
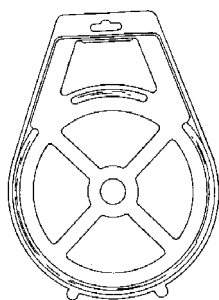
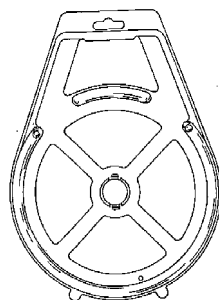

- 01 *Inschrijvingsnummer*
28129-00
Nummer en dagtekening (dag en uur) van het depot
72864-00 28.02.1997, 14.00
- 02 *Vervaldatum*
28.02.2012
- 03 *Naam van de deposant*
RAMS Robert
- 04 *Adres (straat en nummer) van de deposant*
Antwerpsestraat 406
- 05 *Postcode, plaats en land van de deposant*
B-2650 Boom,
België
- 06 *Naam en adres van de gemachtigde of vermelding van het correspondentie-adres van de deposant*
Antwerps Octrooi- en Merkenbureau
M.F.J. Bockstael N.V.
Arenbergstraat 13
B-2000 Antwerpen
België.
- 08 *Afbeelding van de tekening of het model*
ZIE AFBEELDING(EN)
- 11 *Vermelding van het voortbrengsel gevolgd door de aanduiding van de klasse(n) en onderklasse(n)*
Diamant (kl 11-01).
- 18 *Dagtekening van de aanvraag van de vernieuwing*
27.02.2007

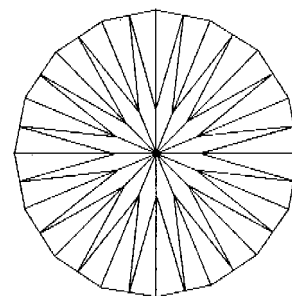
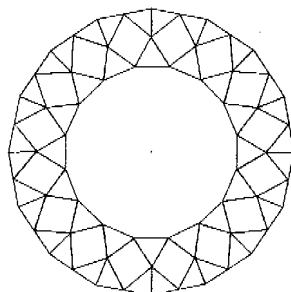

- 01 *Numéro d'enregistrement*
28140-01
Numéro, date et heure du dépôt
72883-01 04.03.1997, 24.00
- 02 *Date d'échéance*
04.03.2012
- 03 *Nom du déposant*
Black & Decker Inc.,
Delaware corporation
- 04 *Adresse (rue et numéro) du déposant*
Drummond Plaza Office Park, 1423
Kirkwood Highway
- 05 *Code postal, localité et pays du déposant*
Newark - Delaware 19711,
Etats-Unis d'Amérique
- 06 *Nom et adresse du mandataire ou indication de l'adresse postale du déposant*
Office Kirkpatrick S.A.
32, Avenue Wolfers
B-1310 La Hulpe
Belgique.
- 08 *Reproduction du dessin ou modèle*
VOIR REPRODUCTION(S)
- 11 *Indication du produit suivi de la (des) classe(s) et de la (des) sous-classe(s)*
Présentoir (cl 9-05; 20-02).
- 13 *Droit de priorité visé à l'article 4 de la Convention de Paris pour la protection de la Propriété Industrielle*
Grande-Bretagne, le 06 09 1996, no. 2059121, BLACK & DECKER INC.
- 18 *Date de réception de la requête du renouvellement*
23.02.2007

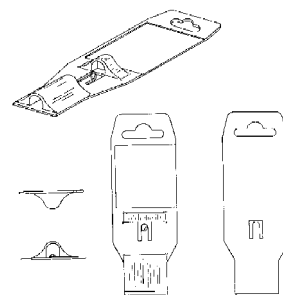

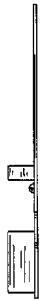
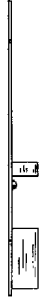

01 Numéro d'enregistrement
28140-02

Numéro, date et heure du dépôt
72883-02 04.03.1997 , 24.00

02 Date d'échéance
04.03.2012

03 Nom du déposant
Black & Decker Inc.,
Delaware corporation

04 Adresse (rue et numéro) du déposant
Drummond Plaza Office Park, 1423
Kirkwood Highway

05 Code postal, localité et pays du déposant
Newark - Delaware 19711,
Etats-Unis d'Amérique

06 Nom et adresse du mandataire ou indication
de l'adresse postale du déposant
Office Kirkpatrick S.A.
32, Avenue Wolfers
B-1310 La Hulpe
Belgique.

08 Reproduction du dessin ou modèle
VOIR REPRODUCTION(S)

11 Indication du produit suivi de la (des)
classe(s) et de la (des) sous-classe(s)
Présentoir (cl 9-05; 20-02).

18 Date de réception de la requête du renouvel-
lement
23.02.2007

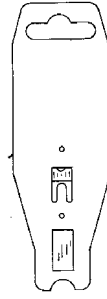
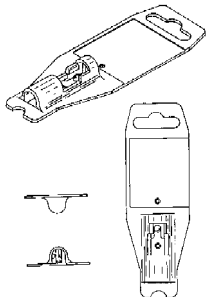

01 Inschrijvingsnummer
28142-00

Nummer en dagtekening (dag en uur) van het
depot
72889-00 05.03.1997 , 14.05

02 Vervaldatum
05.03.2012

03 Naam van de deposant
SEGA ENTERPRISES, LTD.

04 Adres (straat en nummer) van de deposant
No 2-12 Haneda 1-chome, Ohta-ku

05 Postcode, plaats en land van de deposant
Tokyo 144,
Japan

06 Naam en adres van de gemachtigde of ver-
melding van het correspondentie-adres van
de deposant
Dennemeyer & Associates SA
55 rue des Bruyères
L-1274 Howald
Luxemburg.

08 Afbeelding van de tekening of het model
ZIE AFBEELDING(EN)

11 Vermelding van het voortbrengsel gevolgd
door de aanduiding van de klasse(n) en
onderklasse(n)
Luchthockeysspelmachine (kl 6-03; 21-
01, 03).

13 Recht van voorrang als bedoeld in artikel 4
van het verdrag van Parijs tot bescherming
van de Industriële Eigendom

Japan, dd. 09 09 1996, nr. 8-26866, Sega
Enterprises, Ltd.

14 Vermelding van de naam van de werkelijke
ontwerper van de tekening
YAMADA Atsuhiko

18 Dagtekening van de aanvraag van de ver-
nieuwing
23.02.2007

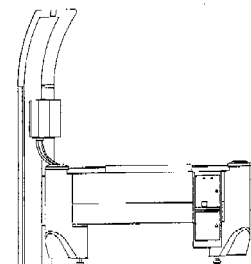
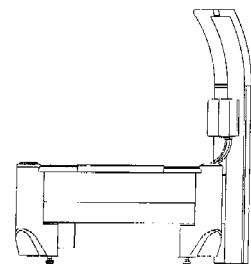
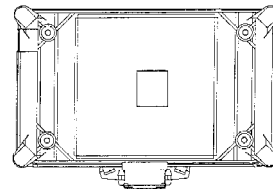
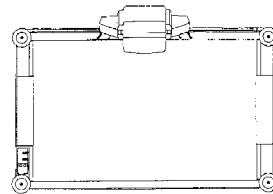
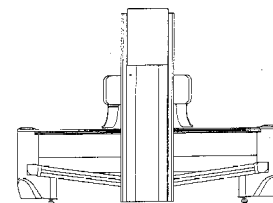
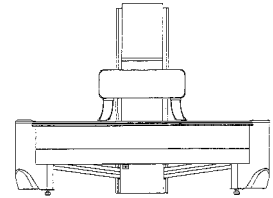

01 Numéro d'enregistrement
28161-00

Numéro, date et heure du dépôt
72925-00 13.03.1997, 14.00

02 Date d'échéance
13.03.2012

03 Nom du déposant
BLACK & DECKER INC.,
Delaware corporation

04 Adresse (rue et numéro) du déposant
Drummond Plaza, Office Park,
1423 Kirkwood Highway

05 Code postal, localité et pays du déposant
Newark - Delaware 19711,
Etats-Unis d'Amérique

06 Nom et adresse du mandataire ou indication
de l'adresse postale du déposant
Office Kirkpatrick S.A.
32, Avenue Wolfers
B-1310 La Hulpe
Belgique.

08 Reproduction du dessin ou modèle
VOIR REPRODUCTION(S)

11 Indication du produit suivi de la (des)
classe(s) et de la (des) sous-classe(s)
Mandrin (cl 8-05; 15-09).

13 Droit de priorité visé à l'article 4 de la
Convention de Paris pour la protection de la
Propriété Industrielle
Grande-Bretagne, le 14 09 1996, no.
2059294, Black & Decker Inc.

18 Date de réception de la requête du renouvel-
lement
23.02.2007

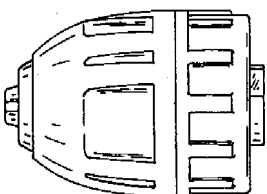
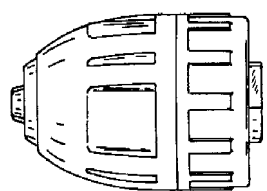
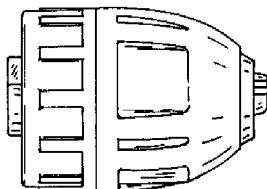
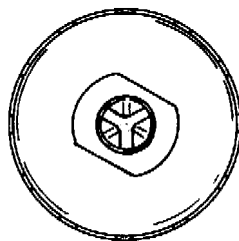
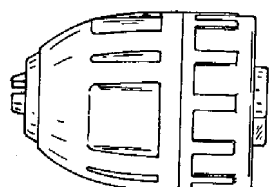
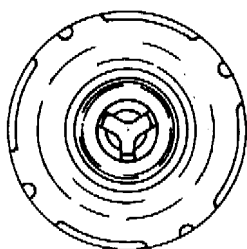
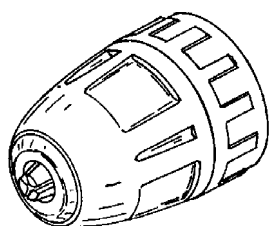

01 Inschrijvingsnummer
28201-01

Nummer en dagtekening (dag en uur) van het
depot
72829-01 18.02.1997, 24.00

02 Vervaldatum
18.02.2012

03 Naam van de deposant
Schaatsenfabriek Viking B.V.

04 Adres (straat en nummer) van de deposant
Palmpolstraat 100

05 Postcode, plaats en land van de deposant
1327 CJ Almere,
Nederland

06 Naam en adres van de gemachtigde of ver-
melding van het correspondentie-adres van
de deposant
Elzas Noordzij B.V.
De Lairessestraat 159
1075 HK Amsterdam
Nederland.

08 Afbeelding van de tekening of het model
ZIE AFBELDING(EN)

11 Vermelding van het voortbrengsel gevolgd
door de aanduiding van de klasse(n) en
onderklasse(n)
Integrale buis-/afstandhouder voor
schaats (kl 21-02).

12 Beschrijving van de kenmerkende eigen-
schappen van het nieuwe uiterlijk van het
voortbrengsel; in voorkomend geval, vermel-

ding van de onderdelen van de tekening of het
model waarop de kleuren betrekking hebben

Fig. 1: zijaanzicht in perspectief, fig. 2:
vooraanzicht, fig. 3: achteraanzicht, fig.
4: bovenaanzicht, fig. 5: onderaanzicht.

18 Dagtekening van de aanvraag van de ver-
nieuwing
15.02.2007



FIG. 2



FIG. 3

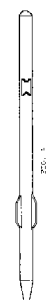



- 01 *Inschrijvingsnummer*
28201-02

Nummer en dagtekening (dag en uur) van het depot

72829-02 18.02.1997, 24.00

- 02 *Vervaldatum*
18.02.2012

- 03 *Naam van de deposant*
Schaatsenfabriek Viking B.V.

- 04 *Adres (straat en nummer) van de deposant*
Palmpolstraat 100

- 05 *Postcode, plaats en land van de deposant*
1327 CJ Almere,
Nederland

- 06 *Naam en adres van de gemachtigde of vermelding van het correspondentie-adres van de deposant*

Elzas Noordzij B.V.
De Lairessestraat 159
1075 HK Amsterdam
Nederland.

- 08 *Afbeelding van de tekening of het model*
ZIE AFBELDING(EN)

- 11 *Vermelding van het voortbrengsel gevolgd door de aanduiding van de klasse(n) en onderklasse(n)*

Integrale buis-/afstandhouder voor schaats (kl 21-02).

- 12 *Beschrijving van de kenmerkende eigenschappen van het nieuwe uiterlijk van het voortbrengsel; in voorkomend geval, vermelding van de onderdelen van de tekening of het model waarop de kleuren betrekking hebben*

Fig. 1: zijaanzicht in perspectief, fig. 2: vooraanzicht, fig. 3: achteraanzicht, fig. 4: bovenaanzicht, fig. 5: onderaanzicht.

- 18 *Dagtekening van de aanvraag van de vernieuwing*
15.02.2007



FIG. 2



FIG. 3



FIG. 2



FIG. 3

- 06 *Naam en adres van de gemachtigde of vermelding van het correspondentie-adres van de deposant*

Elzas Noordzij B.V.
De Lairessestraat 159
1075 HK Amsterdam
Nederland.

- 08 *Afbeelding van de tekening of het model*
ZIE AFBELDING(EN)

- 11 *Vermelding van het voortbrengsel gevolgd door de aanduiding van de klasse(n) en onderklasse(n)*

Integrale buis-/afstandhouder voor schaats (kl 21-02).

- 12 *Beschrijving van de kenmerkende eigenschappen van het nieuwe uiterlijk van het voortbrengsel; in voorkomend geval, vermelding van de onderdelen van de tekening of het model waarop de kleuren betrekking hebben*

Fig. 1: zijaanzicht in perspectief, fig. 2: vooraanzicht, fig. 3: achteraanzicht, fig. 4: bovenaanzicht, fig. 5: onderaanzicht.

- 18 *Dagtekening van de aanvraag van de vernieuwing*
15.02.2007

- 01 *Inschrijvingsnummer*
28201-03

Nummer en dagtekening (dag en uur) van het depot

72829-03 18.02.1997, 24.00

- 02 *Vervaldatum*
18.02.2012

- 03 *Naam van de deposant*
Schaatsenfabriek Viking B.V.

- 04 *Adres (straat en nummer) van de deposant*
Palmpolstraat 100

- 05 *Postcode, plaats en land van de deposant*
1327 CJ Almere,
Nederland

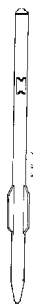

- 01 *Inschrijvingsnummer*
28769-01

Nummer en dagtekening (dag en uur) van het depot

73375-01 14.07.1997, 14.00

- 02 *Vervaldatum*
14.07.2012
- 03 *Naam van de deposant*
CHEE-KA-CHEE B.V.
- 04 *Adres (straat en nummer) van de deposant*
Koninginneweg 89
- 05 *Postcode, plaats en land van de deposant*
1025 CJ Amsterdam,
Nederland
- 08 *Afbeelding van de tekening of het model*
ZIE AFBEELDING(EN)
- 11 *Vermelding van het voortbrengsel gevolgd door de aanduiding van de klasse(n) en onderklasse(n)*
Speelkaart (kl 21-01).
- 14 *Vermelding van de naam van de werkelijke ontwerper van de tekening*
ABRAHAMI Izzy; NETZ Erga
- 15 *Vermelding van de uiterlijke opschortingsdatum van de publicatie*
14.07.1998
- 18 *Dagtekening van de aanvraag van de vernieuwing*
12.02.2007

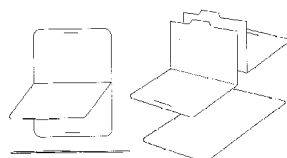

- 01 *Inschrijvingsnummer*
28769-02

Nummer en dagtekening (dag en uur) van het depot

73375-02 14.07.1997, 14.00

- 02 *Vervaldatum*
14.07.2012
- 03 *Naam van de deposant*
CHEE-KA-CHEE B.V.
- 04 *Adres (straat en nummer) van de deposant*
Koninginneweg 89
- 05 *Postcode, plaats en land van de deposant*
1025 CJ Amsterdam,
Nederland
- 08 *Afbeelding van de tekening of het model*
ZIE AFBEELDING(EN)
- 11 *Vermelding van het voortbrengsel gevolgd door de aanduiding van de klasse(n) en onderklasse(n)*
Zandloper (kl 10-03).
- 14 *Vermelding van de naam van de werkelijke ontwerper van de tekening*
ABRAHAMI Izzy; NETZ Erga
- 15 *Vermelding van de uiterlijke opschortingsdatum van de publicatie*
14.07.1998
- 18 *Dagtekening van de aanvraag van de vernieuwing*
12.02.2007

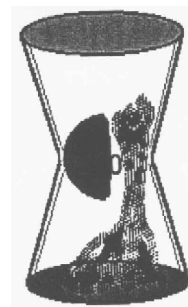
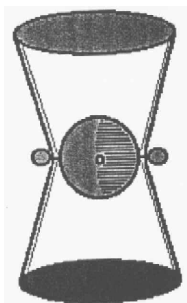
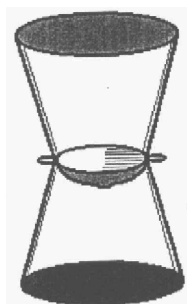
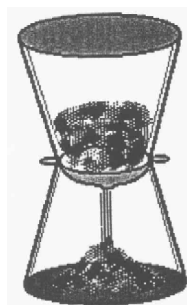

- 01 *Inschrijvingsnummer*
28782-01

Nummer en dagtekening (dag en uur) van het depot

72928-01 13.03.1997, 24.00

- 02 *Vervaldatum*
13.03.2012
- 03 *Naam van de deposant*
Crown Equipment Corporation,
Ohio corporation
- 04 *Adres (straat en nummer) van de deposant*
40 South Washington Street
New Bremen, Ohio 45869,
Ver.St.v.Am
- 05 *Postcode, plaats en land van de deposant*
New Bremen, Ohio 45869,
Ver.St.v.Am
- 06 *Naam en adres van de gemachtigde of vermelding van het correspondentie-adres van de deposant*
Dennemeyer & Associates SA
55 rue des Bruyères
L-1274 Howald
Luxemburg.
- 08 *Afbeelding van de tekening of het model*
ZIE AFBEELDING(EN)
- 11 *Vermelding van het voortbrengsel gevolgd door de aanduiding van de klasse(n) en onderklasse(n)*
Voertuig (kl 12-05).
- 13 *Recht van voorrang als bedoeld in artikel 4 van het verdrag van Parijs tot bescherming van de Industriële Eigendom*
Ver.St.v.Am., dd. 13 09 1996, nr. 29/
059617, BIDWELL Thomas; GAL-
LAGHER Michael P.; GILLILAND
Kevin A.; KNAPSCHAEFER Joseph
H.; LUEBRECHT Donald E.;
MCCLUSKY John F.; NORLAND
Leif A.; PULSKAMP Steven R.;
STAMMEN Harold A.; STAUFFER
Robert J.
- 18 *Dagtekening van de aanvraag van de vernieuwing*
23.02.2007

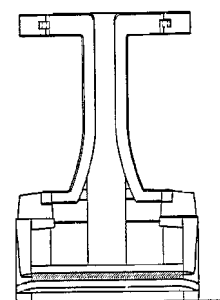

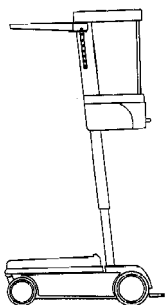
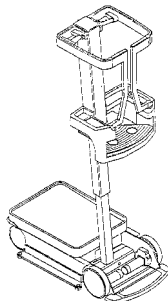
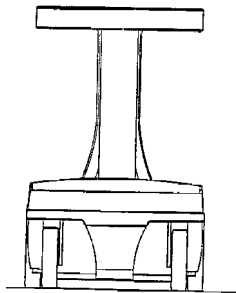
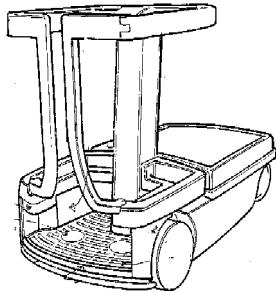
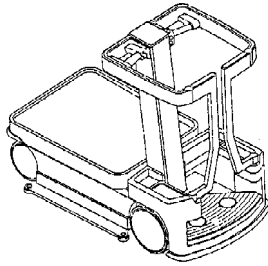

01 *Inschrijvingsnummer*
28782-02

Nummer en dagtekening (dag en uur) van het depot
72928-02 13.03.1997, 24.00

02 *Vervaldatum*
13.03.2012

03 *Naam van de deposant*
Crown Equipment Corporation,
Ohio corporation

04 *Adres (straat en nummer) van de deposant*
40 South Washington Street

05 *Postcode, plaats en land van de deposant*
New Bremen, Ohio 45869,
Ver.St.v.Am

06 *Naam en adres van de gemachtigde of vermelding van het correspondentie-adres van de deposant*
Dennemeyer & Associates SA
55 rue des Bruyères
L-1274 Howald
Luxemburg.

08 *Afbeelding van de tekening of het model*
ZIE AFBELDING(EN)

11 *Vermelding van het voortbrengsel gevolgd door de aanduiding van de klasse(n) en onderklasse(n)*
Bedieningspaneel (kl 12-05).

13 *Recht van voorrang als bedoeld in artikel 4 van het verdrag van Parijs tot bescherming van de Industriële Eigendom*
Ver.St.v.Am., dd. 13 09 1996, nr. 29/059618, GILLILAND Kevin A.; KRUIHOF Pieter C.; MCCLUSKY John F.; NORLAND Leif A.; PULSKAMP Steven R.; STAMMEN Harold A.

18 *Dagtekening van de aanvraag van de vernieuwing*
23.02.2007

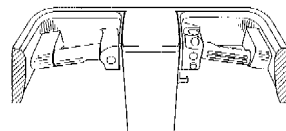
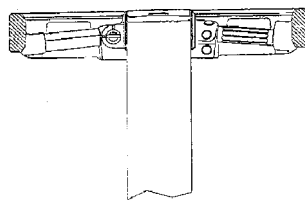
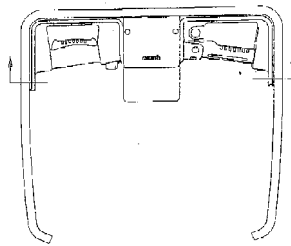

01 *Inschrijvingsnummer*
33538-00

Nummer en dagtekening (dag en uur) van het depot
78184-00 27.03.2001, 24.00

02 *Vervaldatum*
27.03.2011

03 *Naam van de deposant*
Bayly Design Associates Pty Ltd.

04 *Adres (straat en nummer) van de deposant*
9 Ashburn Place

05 *Postcode, plaats en land van de deposant*
Blackburn, Victoria 3130,
Australië

06 *Naam en adres van de gemachtigde of vermelding van het correspondentie-adres van de deposant*
Nederlandsch Octrooibureau
J.W. Frisolaan 13
2517 JS 's-Gravenhage
Nederland.

08 *Afbeelding van de tekening of het model*
ZIE AFBELDING(EN)

11 *Vermelding van het voortbrengsel gevolgd door de aanduiding van de klasse(n) en onderklasse(n)*
Werktuig (kl 8-01, 02, 03; 15-09).

14 *Vermelding van de naam van de werkelijke ontwerper van de tekening*
FRASER Marc Anthony; BAYLY Peter Kingsley

18 *Dagtekening van de aanvraag van de vernieuwing*
10.04.2006

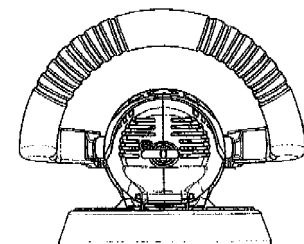
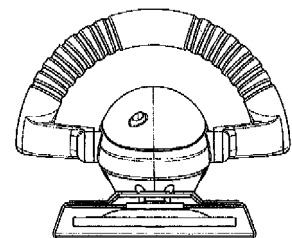
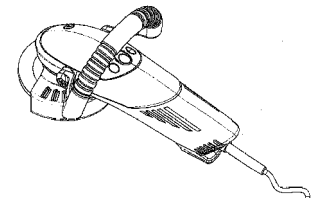
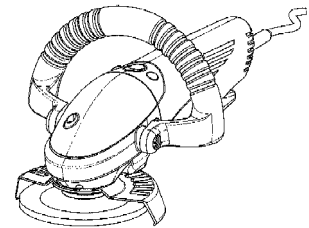

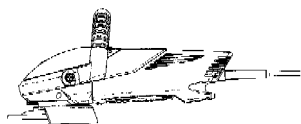
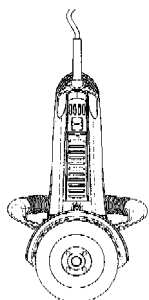
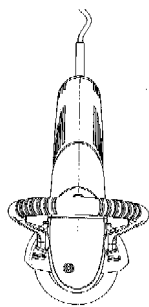

- 01 *Inschrijvingsnummer*
33722-00
Nummer en dagtekening (dag en uur) van het depot
78881-00 06.11.2001 , 10.00
- 02 *Vervaldatum*
06.11.2011
- 03 *Naam van de deposant*
Lars B.V.
- 04 *Adres (straat en nummer) van de deposant*
Textielweg 18 a
- 05 *Postcode, plaats en land van de deposant*
4104 AM Culemborg,
Nederland
- 08 *Afbeelding van de tekening of het model*
ZIE AFBEELDING(EN)
- 11 *Vermelding van het voortbrengsel gevolgd door de aanduiding van de klasse(n) en onderklasse(n)*
Armstoel (kl 6-01).
- 14 *Vermelding van de naam van de werkelijke ontwerper van de tekening*
SCHERMACHER Eduard Marinus
- 18 *Dagtekening van de aanvraag van de vernieuwing*
28.09.2006

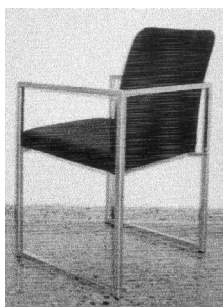
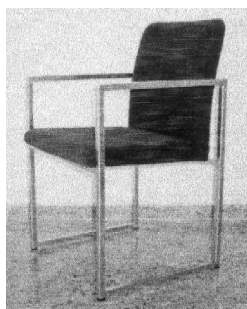

- 01 *Inschrijvingsnummer*
34013-00
Nummer en dagtekening (dag en uur) van het depot
79045-00 08.01.2002 , 24.00
- 02 *Vervaldatum*
08.01.2012
- 03 *Naam van de deposant*
Michelin Recherche et Technique S.A.;
Société de Technologie Michelin,
23, rue Breschet,
63000 Clermont-Ferrand, Frankrijk
- 04 *Adres (straat en nummer) van de deposant*
Route Louis-Braille 10 et 12
- 05 *Postcode, plaats en land van de deposant*
1763 Granges-Paccot,
Zwitserland
- 06 *Naam en adres van de gemachtigde of vermelding van het correspondentie-adres van de deposant*
Dennemeyer & Associates SA
55 rue des Bruyères
L-1274 Howald
Luxemburg.
- 08 *Afbeelding van de tekening of het model*
ZIE AFBEELDING(EN)
- 11 *Vermelding van het voortbrengsel gevolgd door de aanduiding van de klasse(n) en onderklasse(n)*
Luchtband voor vrachtwagen (kl 12-15).
- 13 *Recht van voorrang als bedoeld in artikel 4 van het verdrag van Parijs tot bescherming van de Industriële Eigendom*
France, dd. 23 08 2001, nr. 014641,
Michelin Recherche et Technique S.A.;
Société de Technologie Michelin.
- 18 *Dagtekening van de aanvraag van de vernieuwing*
22.12.2006

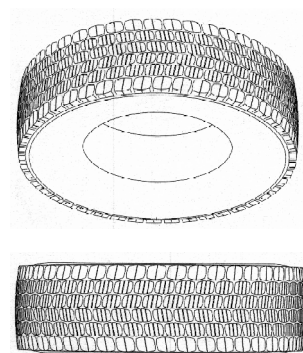

- 01 *Inschrijvingsnummer*
34031-06
Nummer en dagtekening (dag en uur) van het depot
06496-06 29.04.2002 , 24.00
- 02 *Vervaldatum*
29.04.2012
- 03 *Naam van de deposant*
J. SARENS N.V.
- 04 *Adres (straat en nummer) van de deposant*
Houten Schoen 79
- 05 *Postcode, plaats en land van de deposant*
9100 Sint Niklaas,
België
- 08 *Afbeelding van de tekening of het model*
ZIE AFBEELDING(EN)
- 11 *Vermelding van het voortbrengsel gevolgd door de aanduiding van de klasse(n) en onderklasse(n)*
Pantalon (kl 2-02).
- 14 *Vermelding van de naam van de werkelijke ontwerper van de tekening*
VONCK Kitty
- 18 *Dagtekening van de aanvraag van de vernieuwing*
23.02.2007

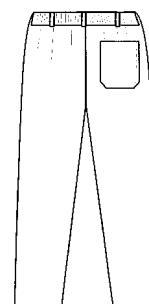
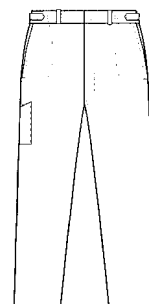

- 01 *Inschrijvingsnummer*
34031-07
Nummer en dagtekening (dag en uur) van het depot
06496-07 29.04.2002 , 24.00
- 02 *Vervaldatum*
29.04.2012
- 03 *Naam van de deposant*
J. SARENS N.V.
- 04 *Adres (straat en nummer) van de deposant*
Houten Schoen 79
- 05 *Postcode, plaats en land van de deposant*
9100 Sint Niklaas,
België
- 08 *Afbeelding van de tekening of het model*
ZIE AFBEELDING(EN)
- 11 *Vermelding van het voortbrengsel gevolgd door de aanduiding van de klasse(n) en onderklasse(n)*
Operatiehemd (kl 2-01, 02).
- 14 *Vermelding van de naam van de werkelijke ontwerper van de tekening*
VONCK Kitty
- 18 *Dagtekening van de aanvraag van de vernieuwing*
23.02.2007

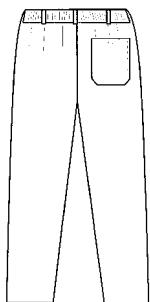
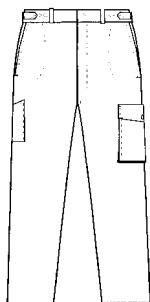

- 01 *Inschrijvingsnummer*
34031-22
Nummer en dagtekening (dag en uur) van het depot
06496-22 29.04.2002 , 24.00
- 02 *Vervaldatum*
29.04.2012
- 03 *Naam van de deposant*
J. SARENS N.V.
- 04 *Adres (straat en nummer) van de deposant*
Houten Schoen 79
- 05 *Postcode, plaats en land van de deposant*
9100 Sint Niklaas,
België

- 08 *Afbeelding van de tekening of het model*
ZIE AFBEELDING(EN)
- 11 *Vermelding van het voortbrengsel gevolgd door de aanduiding van de klasse(n) en onderklasse(n)*
Operatiehemd (kl 2-01, 02).
- 14 *Vermelding van de naam van de werkelijke ontwerper van de tekening*
VONCK Kitty
- 18 *Dagtekening van de aanvraag van de vernieuwing*
23.02.2007

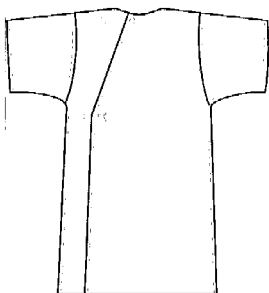
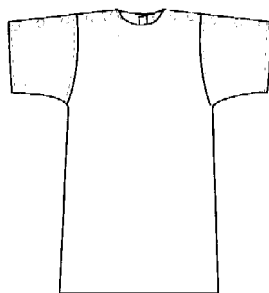

- 01 *Inschrijvingsnummer*
34031-25
Nummer en dagtekening (dag en uur) van het depot
06496-25 29.04.2002 , 24.00
- 02 *Vervaldatum*
29.04.2012
- 03 *Naam van de deposant*
J. SARENS N.V.
- 04 *Adres (straat en nummer) van de deposant*
Houten Schoen 79
- 05 *Postcode, plaats en land van de deposant*
9100 Sint Niklaas,
België
- 08 *Afbeelding van de tekening of het model*
ZIE AFBEELDING(EN)
- 11 *Vermelding van het voortbrengsel gevolgd door de aanduiding van de klasse(n) en onderklasse(n)*
Japon (kl 2-02).
- 14 *Vermelding van de naam van de werkelijke ontwerper van de tekening*
VONCK Kitty
- 18 *Dagtekening van de aanvraag van de vernieuwing*
23.02.2007

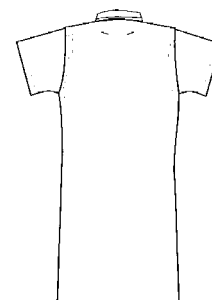
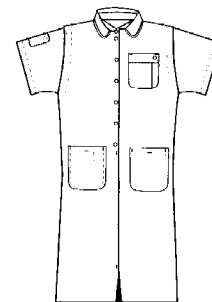

- 01 *Inschrijvingsnummer*
34031-26
Nummer en dagtekening (dag en uur) van het depot
06496-26 29.04.2002 , 24.00
- 02 *Vervaldatum*
29.04.2012
- 03 *Naam van de deposant*
J. SARENS N.V.
- 04 *Adres (straat en nummer) van de deposant*
Houten Schoen 79
- 05 *Postcode, plaats en land van de deposant*
9100 Sint Niklaas,
België
- 08 *Afbeelding van de tekening of het model*
ZIE AFBEELDING(EN)
- 11 *Vermelding van het voortbrengsel gevolgd door de aanduiding van de klasse(n) en onderklasse(n)*
Japon (kl 2-02).
- 14 *Vermelding van de naam van de werkelijke ontwerper van de tekening*
VONCK Kitty
- 18 *Dagtekening van de aanvraag van de vernieuwing*
23.02.2007

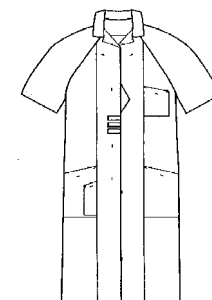

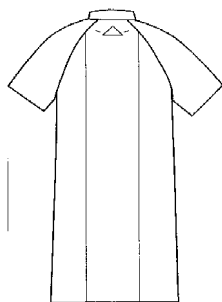

- 01 *Inschrijvingsnummer*
34031-31
Nummer en dagtekening (dag en uur) van het depot
06496-31 29.04.2002 , 24.00
- 02 *Vervaldatum*
29.04.2012
- 03 *Naam van de deposant*
J. SARENS N.V.
- 04 *Adres (straat en nummer) van de deposant*
Houten Schoen 79
- 05 *Postcode, plaats en land van de deposant*
9100 Sint Niklaas,
België
- 08 *Afbeelding van de tekening of het model*
ZIE AFBEELDING(EN)
- 11 *Vermelding van het voortbrengsel gevolgd door de aanduiding van de klasse(n) en onderklasse(n)*
Jas (kl 2-02).
- 14 *Vermelding van de naam van de werkelijke ontwerper van de tekening*
VONCK Kitty
- 18 *Dagtekening van de aanvraag van de vernieuwing*
23.02.2007

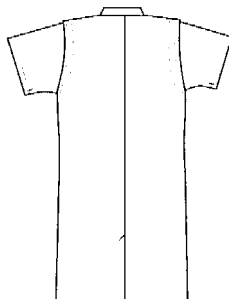
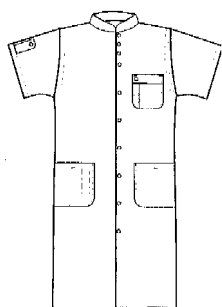

- 01 *Inschrijvingsnummer*
34031-32
Nummer en dagtekening (dag en uur) van het depot
06496-32 29.04.2002 , 24.00
- 02 *Vervaldatum*
29.04.2012
- 03 *Naam van de deposant*
J. SARENS N.V.
- 04 *Adres (straat en nummer) van de deposant*
Houten Schoen 79
- 05 *Postcode, plaats en land van de deposant*
9100 Sint Niklaas,
België
- 08 *Afbeelding van de tekening of het model*
ZIE AFBEELDING(EN)
- 11 *Vermelding van het voortbrengsel gevolgd door de aanduiding van de klasse(n) en onderklasse(n)*
Jas (kl 2-02).
- 14 *Vermelding van de naam van de werkelijke ontwerper van de tekening*
VONCK Kitty
- 18 *Dagtekening van de aanvraag van de vernieuwing*
23.02.2007

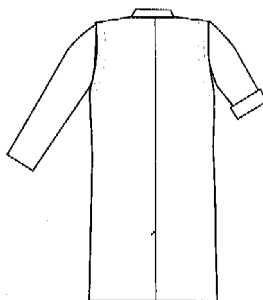
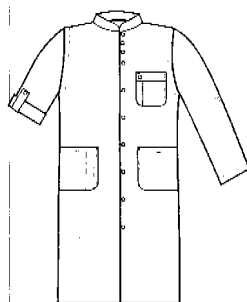

- 01 *Inschrijvingsnummer*
34031-39
Nummer en dagtekening (dag en uur) van het depot
06496-39 29.04.2002 , 24.00
- 02 *Vervaldatum*
29.04.2012
- 03 *Naam van de deposant*
J. SARENS N.V.
- 04 *Adres (straat en nummer) van de deposant*
Houten Schoen 79
- 05 *Postcode, plaats en land van de deposant*
9100 Sint Niklaas,
België
- 08 *Afbeelding van de tekening of het model*
ZIE AFBEELDING(EN)

- 11 *Vermelding van het voortbrengsel gevolgd door de aanduiding van de klasse(n) en onderklasse(n)*
Jas (kl 2-02).
- 14 *Vermelding van de naam van de werkelijke ontwerper van de tekening*
VONCK Kitty
- 18 *Dagtekening van de aanvraag van de vernieuwing*
23.02.2007

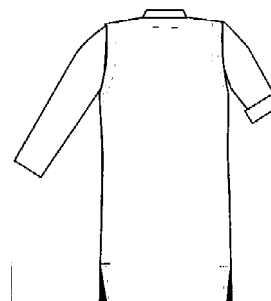
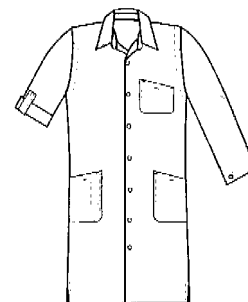

- 01 *Inschrijvingsnummer*
34031-40
Nummer en dagtekening (dag en uur) van het depot
06496-40 29.04.2002 , 24.00
- 02 *Vervaldatum*
29.04.2012
- 03 *Naam van de deposant*
J. SARENS N.V.
- 04 *Adres (straat en nummer) van de deposant*
Houten Schoen 79
- 05 *Postcode, plaats en land van de deposant*
9100 Sint Niklaas,
België
- 08 *Afbeelding van de tekening of het model*
ZIE AFBEELDING(EN)
- 11 *Vermelding van het voortbrengsel gevolgd door de aanduiding van de klasse(n) en onderklasse(n)*
Jas (kl 2-02).
- 14 *Vermelding van de naam van de werkelijke ontwerper van de tekening*
VONCK Kitty
- 18 *Dagtekening van de aanvraag van de vernieuwing*
23.02.2007

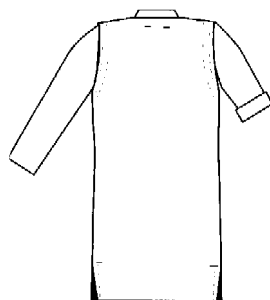
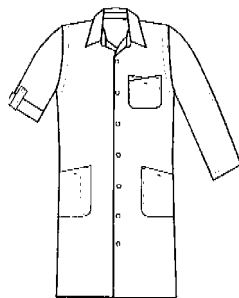

01 *Inschrijvingsnummer*
34031-41

Nummer en dagtekening (dag en uur) van het depot

06496-41 29.04.2002 , 24.00

02 *Vervaldatum*
29.04.2012

03 *Naam van de deposant*
J. SARENS N.V.

04 *Adres (straat en nummer) van de deposant*
Houten Schoen 79

05 *Postcode, plaats en land van de deposant*
9100 Sint Niklaas,
België

08 *Afbeelding van de tekening of het model*
ZIE AFBEELDING(EN)

11 *Vermelding van het voortbrengsel gevolgd door de aanduiding van de klasse(n) en onderklasse(n)*
Jas (kl 2-02).

14 *Vermelding van de naam van de werkelijke ontwerper van de tekening*
VONCK Kitty

18 *Dagtekening van de aanvraag van de vernieuwing*
23.02.2007

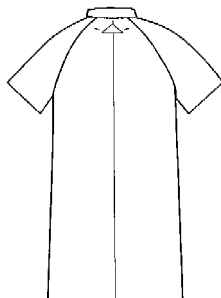
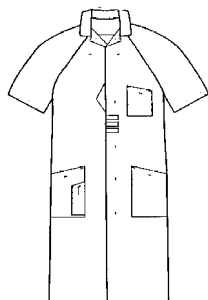

01 *Inschrijvingsnummer*
34031-42

Nummer en dagtekening (dag en uur) van het depot

06496-42 29.04.2002 , 24.00

02 *Vervaldatum*
29.04.2012

03 *Naam van de deposant*
J. SARENS N.V.

04 *Adres (straat en nummer) van de deposant*
Houten Schoen 79

05 *Postcode, plaats en land van de deposant*
9100 Sint Niklaas,
België

08 *Afbeelding van de tekening of het model*
ZIE AFBEELDING(EN)

11 *Vermelding van het voortbrengsel gevolgd door de aanduiding van de klasse(n) en onderklasse(n)*
Jas (kl 2-02).

14 *Vermelding van de naam van de werkelijke ontwerper van de tekening*
VONCK Kitty

18 *Dagtekening van de aanvraag van de vernieuwing*
23.02.2007

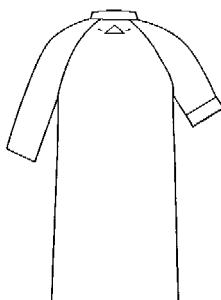
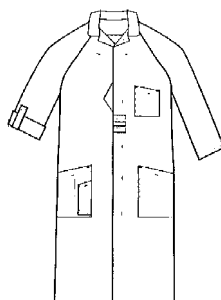

01 *Inschrijvingsnummer*
34031-43

Nummer en dagtekening (dag en uur) van het depot

06496-43 29.04.2002 , 24.00

02 *Vervaldatum*
29.04.2012

03 *Naam van de deposant*
J. SARENS N.V.

04 *Adres (straat en nummer) van de deposant*
Houten Schoen 79

05 *Postcode, plaats en land van de deposant*
9100 Sint Niklaas,
België

08 *Afbeelding van de tekening of het model*
ZIE AFBEELDING(EN)

11 *Vermelding van het voortbrengsel gevolgd door de aanduiding van de klasse(n) en onderklasse(n)*
Damesjasje (kl 2-02).

14 *Vermelding van de naam van de werkelijke ontwerper van de tekening*
VONCK Kitty

18 *Dagtekening van de aanvraag van de vernieuwing*
23.02.2007

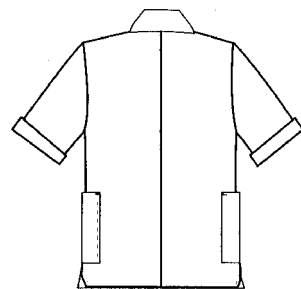
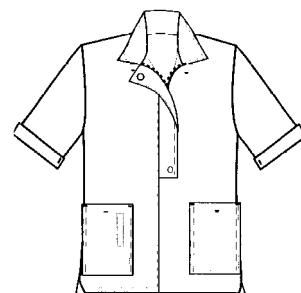

01 *Inschrijvingsnummer*
34031-45

Nummer en dagtekening (dag en uur) van het depot

06496-45 29.04.2002 , 24.00

02 *Vervaldatum*
29.04.2012

03 *Naam van de deposant*
J. SARENS N.V.

04 *Adres (straat en nummer) van de deposant*
Houten Schoen 79

05 *Postcode, plaats en land van de deposant*
9100 Sint Niklaas,
België

08 *Afbeelding van de tekening of het model*
ZIE AFBEELDING(EN)

- 11 *Vermelding van het voortbrengsel gevolgd door de aanduiding van de klasse(n) en onderklasse(n)*
Damesjasje (kl 2-02).
- 14 *Vermelding van de naam van de werkelijke ontwerper van de tekening*
VONCK Kitty
- 18 *Dagtekening van de aanvraag van de vernieuwing*
23.02.2007

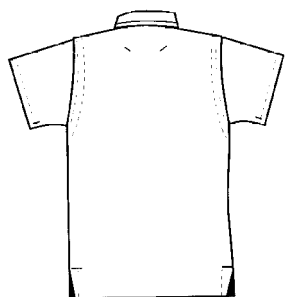

- 01 *Inschrijvingsnummer*
34032-02
Nummer en dagtekening (dag en uur) van het depot
06498-02 13.05.2002 , 10.00
- 02 *Vervaldatum*
13.05.2012
- 03 *Naam van de deposant*
J. SARENS N.V.
- 04 *Adres (straat en nummer) van de deposant*
Houten Schoen 79
- 05 *Postcode, plaats en land van de deposant*
9100 Sint Niklaas,
België
- 08 *Afbeelding van de tekening of het model*
ZIE AFBEELDING(EN)
- 11 *Vermelding van het voortbrengsel gevolgd door de aanduiding van de klasse(n) en onderklasse(n)*
Damespantalon (kl 2-02).
- 14 *Vermelding van de naam van de werkelijke ontwerper van de tekening*
VONCK Kitty
- 18 *Dagtekening van de aanvraag van de vernieuwing*
23.02.2007

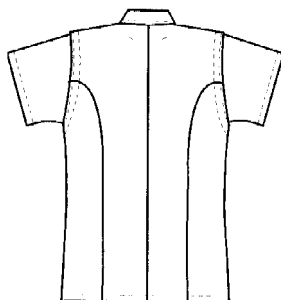
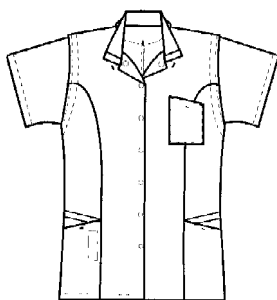

- 01 *Inschrijvingsnummer*
34032-03
Nummer en dagtekening (dag en uur) van het depot
06498-03 13.05.2002 , 10.00
- 02 *Vervaldatum*
13.05.2012
- 03 *Naam van de deposant*
J. SARENS N.V.
- 04 *Adres (straat en nummer) van de deposant*
Houten Schoen 79
- 05 *Postcode, plaats en land van de deposant*
9100 Sint Niklaas,
België
- 08 *Afbeelding van de tekening of het model*
ZIE AFBEELDING(EN)
- 11 *Vermelding van het voortbrengsel gevolgd door de aanduiding van de klasse(n) en onderklasse(n)*
Damespantalon (kl 2-02).
- 14 *Vermelding van de naam van de werkelijke ontwerper van de tekening*
VONCK Kitty
- 18 *Dagtekening van de aanvraag van de vernieuwing*
23.02.2007

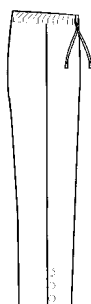

- 01 *Inschrijvingsnummer*
34032-09
Nummer en dagtekening (dag en uur) van het depot
06498-09 13.05.2002 , 10.00
- 02 *Vervaldatum*
13.05.2012
- 03 *Naam van de deposant*
J. SARENS N.V.
- 04 *Adres (straat en nummer) van de deposant*
Houten Schoen 79
- 05 *Postcode, plaats en land van de deposant*
9100 Sint Niklaas,
België
- 08 *Afbeelding van de tekening of het model*
ZIE AFBEELDING(EN)
- 11 *Vermelding van het voortbrengsel gevolgd door de aanduiding van de klasse(n) en onderklasse(n)*
Jasje (kl 2-02).
- 14 *Vermelding van de naam van de werkelijke ontwerper van de tekening*
VONCK Kitty
- 18 *Dagtekening van de aanvraag van de vernieuwing*
23.02.2007

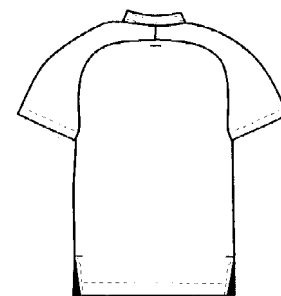
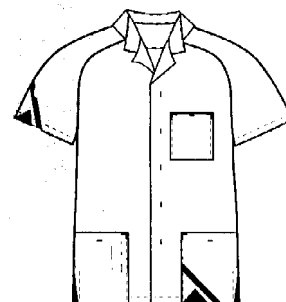

- 01 *Inschrijvingsnummer*
34032-10
Nummer en dagtekening (dag en uur) van het depot
06498-10 13.05.2002 , 10.00
- 02 *Vervaldatum*
13.05.2012
- 03 *Naam van de deposant*
J. SARENS N.V.
- 04 *Adres (straat en nummer) van de deposant*
Houten Schoen 79
- 05 *Postcode, plaats en land van de deposant*
9100 Sint Niklaas,
België
- 08 *Afbeelding van de tekening of het model*
ZIE AFBEELDING(EN)

- 11 *Vermelding van het voortbrengsel gevolgd door de aanduiding van de klasse(n) en onderklasse(n)*
Jasje (kl 2-02).
- 14 *Vermelding van de naam van de werkelijke ontwerper van de tekening*
VONCK Kitty
- 18 *Dagtekening van de aanvraag van de vernieuwing*
23.02.2007

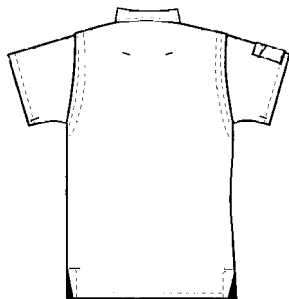
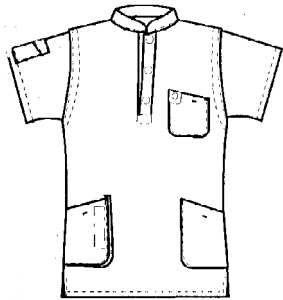

- 01 *Inschrijvingsnummer*
34032-11
Nummer en dagtekening (dag en uur) van het depot
06498-11 13.05.2002 , 10.00
- 02 *Vervaldatum*
13.05.2012
- 03 *Naam van de deposant*
J. SARENS N.V.
- 04 *Adres (straat en nummer) van de deposant*
Houten Schoen 79
- 05 *Postcode, plaats en land van de deposant*
9100 Sint Niklaas, België
- 08 *Afbeelding van de tekening of het model*
ZIE AFBEELDING(EN)
- 11 *Vermelding van het voortbrengsel gevolgd door de aanduiding van de klasse(n) en onderklasse(n)*
Jasje (kl 2-02).
- 14 *Vermelding van de naam van de werkelijke ontwerper van de tekening*
VONCK Kitty
- 18 *Dagtekening van de aanvraag van de vernieuwing*
23.02.2007

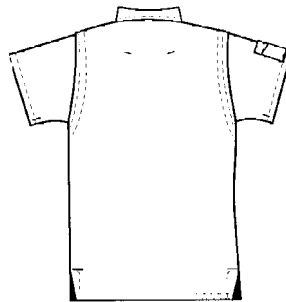
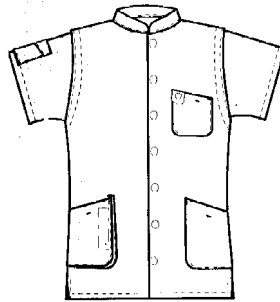

- 01 *Inschrijvingsnummer*
34032-12
Nummer en dagtekening (dag en uur) van het depot
06498-12 13.05.2002 , 10.00
- 02 *Vervaldatum*
13.05.2012
- 03 *Naam van de deposant*
J. SARENS N.V.
- 04 *Adres (straat en nummer) van de deposant*
Houten Schoen 79
- 05 *Postcode, plaats en land van de deposant*
9100 Sint Niklaas, België
- 08 *Afbeelding van de tekening of het model*
ZIE AFBEELDING(EN)
- 11 *Vermelding van het voortbrengsel gevolgd door de aanduiding van de klasse(n) en onderklasse(n)*
Jasje (kl 2-02).
- 14 *Vermelding van de naam van de werkelijke ontwerper van de tekening*
VONCK Kitty
- 18 *Dagtekening van de aanvraag van de vernieuwing*
23.02.2007

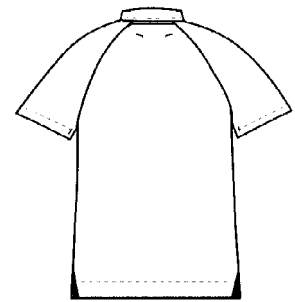
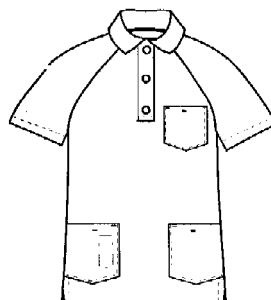

- 01 *Inschrijvingsnummer*
34032-14
Nummer en dagtekening (dag en uur) van het depot
06498-14 13.05.2002 , 10.00
- 02 *Vervaldatum*
13.05.2012
- 03 *Naam van de deposant*
J. SARENS N.V.
- 04 *Adres (straat en nummer) van de deposant*
Houten Schoen 79
- 05 *Postcode, plaats en land van de deposant*
9100 Sint Niklaas, België
- 08 *Afbeelding van de tekening of het model*
ZIE AFBEELDING(EN)
- 11 *Vermelding van het voortbrengsel gevolgd door de aanduiding van de klasse(n) en onderklasse(n)*
Jasje (kl 2-02).
- 14 *Vermelding van de naam van de werkelijke ontwerper van de tekening*
VONCK Kitty
- 18 *Dagtekening van de aanvraag van de vernieuwing*
23.02.2007

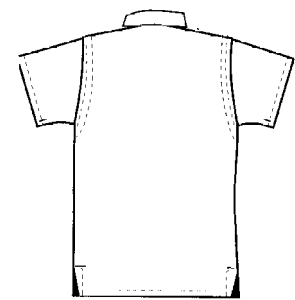

- 01 *Inschrijvingsnummer*
34032-17
Nummer en dagtekening (dag en uur) van het depot
06498-17 13.05.2002 , 10.00
- 02 *Vervaldatum*
13.05.2012
- 03 *Naam van de deposant*
J. SARENS N.V.
- 04 *Adres (straat en nummer) van de deposant*
Houten Schoen 79
- 05 *Postcode, plaats en land van de deposant*
9100 Sint Niklaas,
België
- 08 *Afbeelding van de tekening of het model*
ZIE AFBEELDING(EN)
- 11 *Vermelding van het voortbrengsel gevolgd door de aanduiding van de klasse(n) en onderklasse(n)*
Jasje (kl 2-02).
- 14 *Vermelding van de naam van de werkelijke ontwerper van de tekening*
VONCK Kitty
- 18 *Dagtekening van de aanvraag van de vernieuwing*
23.02.2007

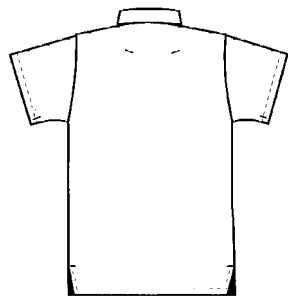
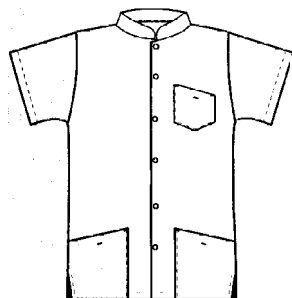

- 01 *Inschrijvingsnummer*
34032-19
Nummer en dagtekening (dag en uur) van het depot
06498-19 13.05.2002 , 10.00
- 02 *Vervaldatum*
13.05.2012
- 03 *Naam van de deposant*
J. SARENS N.V.
- 04 *Adres (straat en nummer) van de deposant*
Houten Schoen 79
- 05 *Postcode, plaats en land van de deposant*
9100 Sint Niklaas,
België
- 08 *Afbeelding van de tekening of het model*
ZIE AFBEELDING(EN)

- 11 *Vermelding van het voortbrengsel gevolgd door de aanduiding van de klasse(n) en onderklasse(n)*
Jasje (kl 2-02).
- 14 *Vermelding van de naam van de werkelijke ontwerper van de tekening*
VONCK Kitty
- 18 *Dagtekening van de aanvraag van de vernieuwing*
23.02.2007

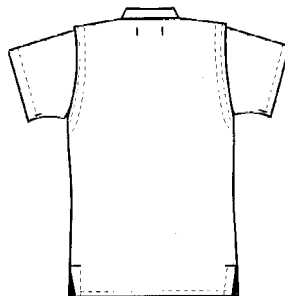
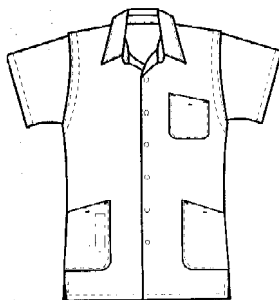

- 01 *Inschrijvingsnummer*
34032-21
Nummer en dagtekening (dag en uur) van het depot
06498-21 13.05.2002 , 10.00
- 02 *Vervaldatum*
13.05.2012
- 03 *Naam van de deposant*
J. SARENS N.V.
- 04 *Adres (straat en nummer) van de deposant*
Houten Schoen 79
- 05 *Postcode, plaats en land van de deposant*
9100 Sint Niklaas,
België
- 08 *Afbeelding van de tekening of het model*
ZIE AFBEELDING(EN)
- 11 *Vermelding van het voortbrengsel gevolgd door de aanduiding van de klasse(n) en onderklasse(n)*
Jasje (kl 2-02).
- 14 *Vermelding van de naam van de werkelijke ontwerper van de tekening*
VONCK Kitty
- 18 *Dagtekening van de aanvraag van de vernieuwing*
23.02.2007

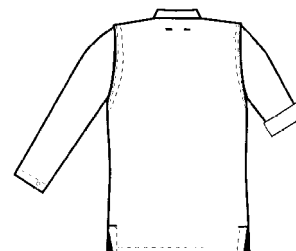
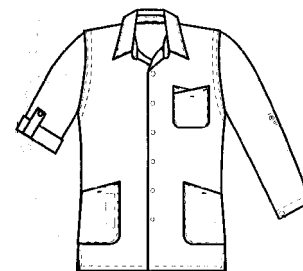

- 01 *Inschrijvingsnummer*
34032-26
Nummer en dagtekening (dag en uur) van het depot
06498-26 13.05.2002 , 10.00
- 02 *Vervaldatum*
13.05.2012
- 03 *Naam van de deposant*
J. SARENS N.V.
- 04 *Adres (straat en nummer) van de deposant*
Houten Schoen 79
- 05 *Postcode, plaats en land van de deposant*
9100 Sint Niklaas,
België
- 08 *Afbeelding van de tekening of het model*
ZIE AFBEELDING(EN)
- 11 *Vermelding van het voortbrengsel gevolgd door de aanduiding van de klasse(n) en onderklasse(n)*
Jasje (kl 2-02).
- 14 *Vermelding van de naam van de werkelijke ontwerper van de tekening*
VONCK Kitty
- 18 *Dagtekening van de aanvraag van de vernieuwing*
23.02.2007

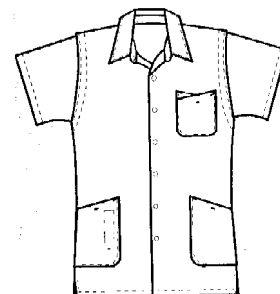

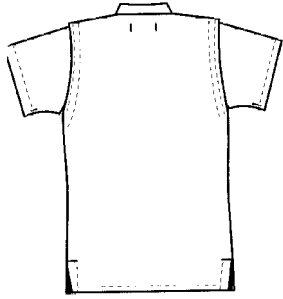

- 01 *Inschrijvingsnummer*
34032-30
Nummer en dagtekening (dag en uur) van het depot
06498-30 13.05.2002 , 10.00
- 02 *Vervaldatum*
13.05.2012
- 03 *Naam van de deposant*
J. SARENS N.V.
- 04 *Adres (straat en nummer) van de deposant*
Houten Schoen 79
- 05 *Postcode, plaats en land van de deposant*
9100 Sint Niklaas,
België
- 08 *Afbeelding van de tekening of het model*
ZIE AFBEELDING(EN)
- 11 *Vermelding van het voortbrengsel gevolgd door de aanduiding van de klasse(n) en onderklasse(n)*
Jasje (kl 2-02).
- 14 *Vermelding van de naam van de werkelijke ontwerper van de tekening*
VONCK Kitty
- 18 *Dagtekening van de aanvraag van de vernieuwing*
23.02.2007

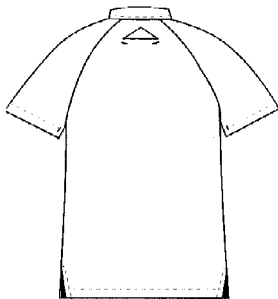
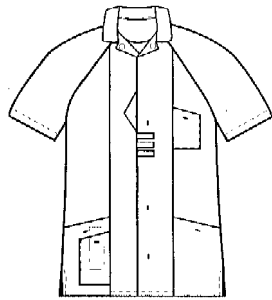

- 01 *Inschrijvingsnummer*
34032-33
Nummer en dagtekening (dag en uur) van het depot
06498-33 13.05.2002 , 10.00
- 02 *Vervaldatum*
13.05.2012
- 03 *Naam van de deposant*
J. SARENS N.V.
- 04 *Adres (straat en nummer) van de deposant*
Houten Schoen 79
- 05 *Postcode, plaats en land van de deposant*
9100 Sint Niklaas,
België
- 08 *Afbeelding van de tekening of het model*
ZIE AFBEELDING(EN)
- 11 *Vermelding van het voortbrengsel gevolgd door de aanduiding van de klasse(n) en onderklasse(n)*
Japon (kl 2-02).
- 14 *Vermelding van de naam van de werkelijke ontwerper van de tekening*
VONCK Kitty
- 18 *Dagtekening van de aanvraag van de vernieuwing*
23.02.2007

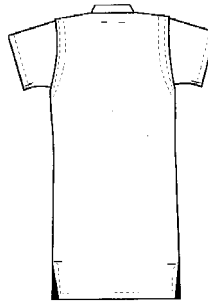
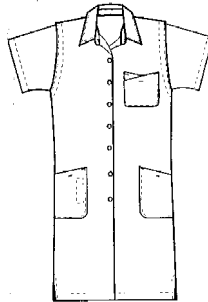

- 01 *Inschrijvingsnummer*
34032-37
Nummer en dagtekening (dag en uur) van het depot
06498-37 13.05.2002 , 10.00
- 02 *Vervaldatum*
13.05.2012
- 03 *Naam van de deposant*
J. SARENS N.V.
- 04 *Adres (straat en nummer) van de deposant*
Houten Schoen 79
- 05 *Postcode, plaats en land van de deposant*
9100 Sint Niklaas,
België

- 08 *Afbeelding van de tekening of het model*
ZIE AFBEELDING(EN)
- 11 *Vermelding van het voortbrengsel gevolgd door de aanduiding van de klasse(n) en onderklasse(n)*
Japon (kl 2-02).
- 14 *Vermelding van de naam van de werkelijke ontwerper van de tekening*
VONCK Kitty
- 18 *Dagtekening van de aanvraag van de vernieuwing*
23.02.2007

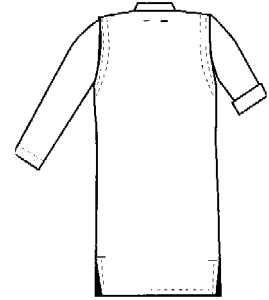
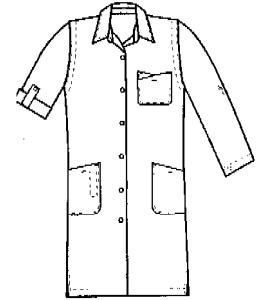

- 01 *Inschrijvingsnummer*
34032-46
Nummer en dagtekening (dag en uur) van het depot
06498-46 13.05.2002 , 10.00
- 02 *Vervaldatum*
13.05.2012
- 03 *Naam van de deposant*
J. SARENS N.V.
- 04 *Adres (straat en nummer) van de deposant*
Houten Schoen 79
- 05 *Postcode, plaats en land van de deposant*
9100 Sint Niklaas,
België
- 08 *Afbeelding van de tekening of het model*
ZIE AFBEELDING(EN)
- 11 *Vermelding van het voortbrengsel gevolgd door de aanduiding van de klasse(n) en onderklasse(n)*
Jas (kl 2-02).
- 14 *Vermelding van de naam van de werkelijke ontwerper van de tekening*
VONCK Kitty
- 18 *Dagtekening van de aanvraag van de vernieuwing*
23.02.2007

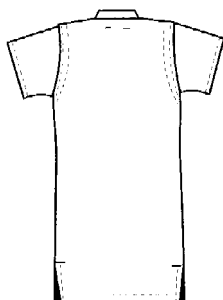
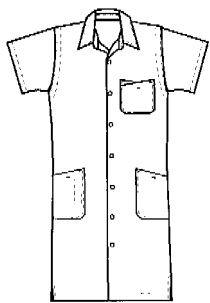

01 *Inschrijvingsnummer*
34071-00

Nummer en dagtekening (dag en uur) van het depot

78821-00 17.10.2001 , 10.00

02 *Vervaldatum*
17.10.2011

03 *Naam van de deposant*
Lars B.V. & Johan de Jong

04 *Adres (straat en nummer) van de deposant*
Textielweg 18 a

05 *Postcode, plaats en land van de deposant*
4104 AM Culemborg,
Nederland

08 *Afbeelding van de tekening of het model*
ZIE AFBEELDING(EN)

11 *Vermelding van het voortbrengsel gevolgd door de aanduiding van de klasse(n) en onderklasse(n)*
Armstoel (kl 6-01).

14 *Vermelding van de naam van de werkelijke ontwerper van de tekening*
SCHERMACHER Eduard Marinus Mario

18 *Dagtekening van de aanvraag van de vernieuwing*
28.09.2006



01 *Inschrijvingsnummer*
34075-01

Nummer en dagtekening (dag en uur) van het depot

78917-01 21.11.2001 , 10.00

02 *Vervaldatum*
21.11.2011

03 *Naam van de deposant*
McNeil-PPC, Inc.,
New Jersey corporation

04 *Adres (straat en nummer) van de deposant*
Grandview Road

05 *Postcode, plaats en land van de deposant*
Skillman, New Jersey 08558,
Ver.St.v.Am

06 *Naam en adres van de gemachtigde of vermelding van het correspondentie-adres van de deposant*

OFFICE PARETTE (FRED MAES)
Avenue Gabrielle Petit 2
B-7940 Brugeslette
België.

08 *Afbeelding van de tekening of het model*
ZIE AFBEELDING(EN)

11 *Vermelding van het voortbrengsel gevolgd door de aanduiding van de klasse(n) en onderklasse(n)*
Maandverband (kl 24-04).

13 *Recht van voorrang als bedoeld in artikel 4 van het verdrag van Parijs tot bescherming van de Industriële Eigendom*
Ver.St.v.Am., dd. 23 05 2001, nr. 29/
142335, GANNON Elaine; LUKJAN-
CZUK John; DE OLIVEIRA Ricardo.

14 *Vermelding van de naam van de werkelijke ontwerper van de tekening*
GANNON Elaine; LUKJANCZUK
John; DE OLIVEIRA Ricardo

18 *Dagtekening van de aanvraag van de vernieuwing*
28.12.2006

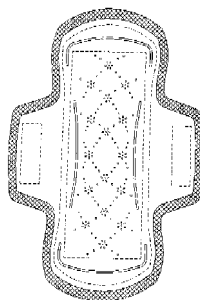

01 *Inschrijvingsnummer*
34075-02

Nummer en dagtekening (dag en uur) van het depot

78917-02 21.11.2001 , 10.00

02 *Vervaldatum*
21.11.2011

03 *Naam van de deposant*
McNeil-PPC, Inc.,
New Jersey corporation

04 *Adres (straat en nummer) van de deposant*
Grandview Road

05 *Postcode, plaats en land van de deposant*
Skillman, New Jersey 08558,
Ver.St.v.Am

06 *Naam en adres van de gemachtigde of vermelding van het correspondentie-adres van de deposant*

OFFICE PARETTE (FRED MAES)
Avenue Gabrielle Petit 2
B-7940 Brugeslette
België.

08 *Afbeelding van de tekening of het model*
ZIE AFBEELDING(EN)

11 *Vermelding van het voortbrengsel gevolgd door de aanduiding van de klasse(n) en onderklasse(n)*
Maandverband (kl 24-04).

13 *Recht van voorrang als bedoeld in artikel 4 van het verdrag van Parijs tot bescherming van de Industriële Eigendom*

Ver.St.v.Am., dd. 23 05 2001, nr. 29/
142335, GANNON Elaine; LUKJAN-
CZUK John; DE OLIVEIRA Ricardo.

14 *Vermelding van de naam van de werkelijke ontwerper van de tekening*
GANNON Elaine; LUKJANCZUK
John; DE OLIVEIRA Ricardo

18 *Dagtekening van de aanvraag van de vernieuwing*
28.12.2006

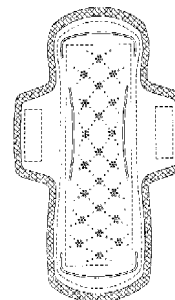

01 *Inschrijvingsnummer*
34075-03

Nummer en dagtekening (dag en uur) van het depot

78917-03 21.11.2001 , 10.00

02 *Vervaldatum*
21.11.2011

03 *Naam van de deposant*
McNeil-PPC, Inc.,
New Jersey corporation

04 *Adres (straat en nummer) van de deposant*
Grandview Road

- 05 *Postcode, plaats en land van de deposant*
Skillman, New Jersey 08558,
Ver.St.v.Am
- 06 *Naam en adres van de gemachtigde of vermelding van het correspondentie-adres van de deposant*
OFFICE PARETTE (FRED MAES)
Avenue Gabrielle Petit 2
B-7940 Brugelette
België.
- 08 *Afbeelding van de tekening of het model*
ZIE AFBEELDING(EN)
- 11 *Vermelding van het voortbrengsel gevolgd door de aanduiding van de klasse(n) en onderklasse(n)*
Maandverband (kl 24-04).
- 13 *Recht van voorrang als bedoeld in artikel 4 van het verdrag van Parijs tot bescherming van de Industriële Eigendom*
Ver.St.v.Am., dd. 23 05 2001, nr. 29/142335, GANNON Elaine; LUKJAN-CZUK John; DE OLIVEIRA Ricardo.
- 14 *Vermelding van de naam van de werkelijke ontwerper van de tekening*
GANNON Elaine; LUKJANCZUK John; DE OLIVEIRA Ricardo
- 18 *Dagtekening van de aanvraag van de vernieuwing*
28.12.2006

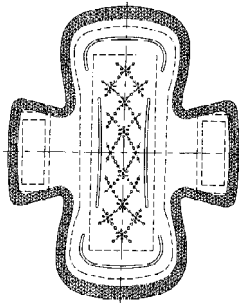

- 01 *Inschrijvingsnummer*
34079-00
Nummer en dagtekening (dag en uur) van het depot
79018-00 03.01.2002 , 24.00
- 02 *Vervaldatum*
03.01.2012
- 03 *Naam van de deposant*
Ronald H. Berman
- 04 *Adres (straat en nummer) van de deposant*
267 Quincy Avenue
- 05 *Postcode, plaats en land van de deposant*
Long Beach, California 90803,
Ver.St.v.Am
- 06 *Naam en adres van de gemachtigde of vermelding van het correspondentie-adres van de deposant*
Dennemeyer & Associates SA
55 rue des Bruyères
L-1274 Howald
Luxemburg.
- 08 *Afbeelding van de tekening of het model*
ZIE AFBEELDING(EN)
- 11 *Vermelding van het voortbrengsel gevolgd door de aanduiding van de klasse(n) en onderklasse(n)*
Houder voor dranken (kl 9-01, 03, 05).

- 14 *Vermelding van de naam van de werkelijke ontwerper van de tekening*
BERMAN Ronald Howard
- 18 *Dagtekening van de aanvraag van de vernieuwing*
22.12.2006

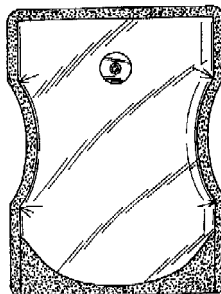
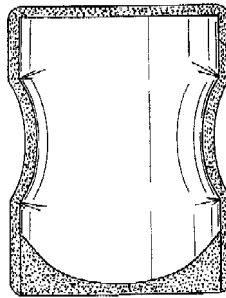
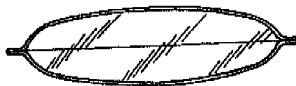
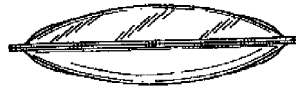
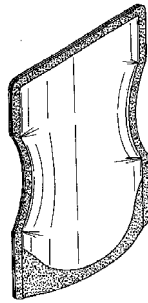

- 01 *Inschrijvingsnummer*
34085-00

- Nummer en dagtekening (dag en uur) van het depot*
79070-00 14.01.2002 , 14.00
- 02 *Vervaldatum*
14.01.2012
- 03 *Naam van de deposant*
Red Bull GmbH
- 04 *Adres (straat en nummer) van de deposant*
Am Brunnen 1
- 05 *Postcode, plaats en land van de deposant*
5330 Fuschl am See,
Oostenrijk
- 06 *Naam en adres van de gemachtigde of vermelding van het correspondentie-adres van de deposant*
Elzas Noordzij B.V.
De Lairessestraat 159
1075 HK Amsterdam
Nederland.
- 08 *Afbeelding van de tekening of het model*
ZIE AFBEELDING(EN)
- 11 *Vermelding van het voortbrengsel gevolgd door de aanduiding van de klasse(n) en onderklasse(n)*
Fles (kl 9-01).
- 13 *Recht van voorrang als bedoeld in artikel 4 van het verdrag van Parijs tot bescherming van de Industriële Eigendom*
Oostenrijk, dd. 17 07 2001, nr. 46477,
Red Bull GmbH.
- 18 *Dagtekening van de aanvraag van de vernieuwing*
05.01.2007

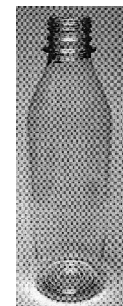
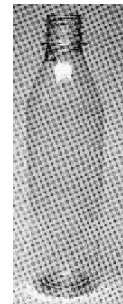

- 01 *Numéro d'enregistrement*
34091-00
Numéro, date et heure du dépôt
79116-00 28.01.2002 , 14.00
- 02 *Date d'échéance*
28.01.2012
- 03 *Nom du déposant*
THE GOODYEAR TIRE & RUBBER
COMPANY,
Ohio corporation

- 04 *Adresse (rue et numéro) du déposant*
1144 East Market Street
- 05 *Code postal, localité et pays du déposant*
Akron - Ohio 44316-0001,
Etats-Unis d'Amérique
- 06 *Nom et adresse du mandataire ou indication
de l'adresse postale du déposant*
Bureau Gevers S.A.
Holidaysstraat 5
B-1831 Diegem
Belgique.
- 08 *Reproduction du dessin ou modèle*
VOIR REPRODUCTION(S)
- 11 *Indication du produit suivi de la (des)
classe(s) et de la (des) sous-classe(s)*
Bande de roulement pour pneumatique
(cl 12-15).
- 14 *Indication du nom du véritable créateur du
dessin ou modèle*
HELT Jean-Nicolas
- 18 *Date de réception de la requête du renouvel-
lement*
18.01.2007

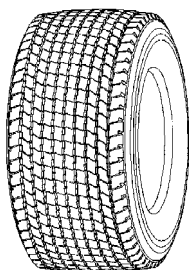

Fig. 1

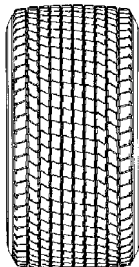

Fig. 2

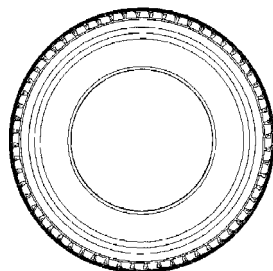

Fig. 3

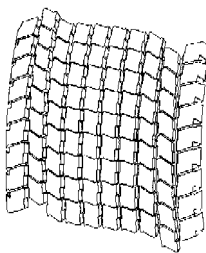
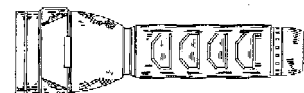
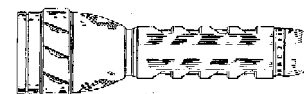
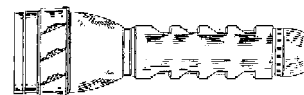
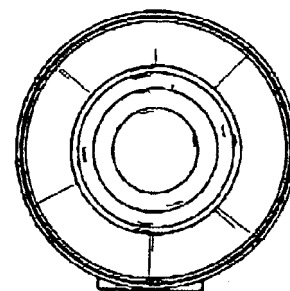
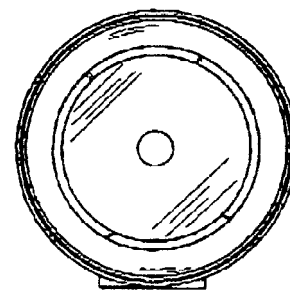
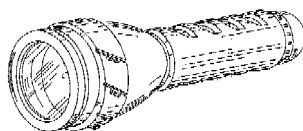

Fig. 4

- 01 *Inschrijvingsnummer*
34101-01
*Nummer en dagtekening (dag en uur) van het
depot*
79202-01 20.02.2002, 11.00
- 02 *Vervaldatum*
20.02.2012
- 03 *Naam van de deposant*
The Brinkmann Corporation,
Texas corporation
- 04 *Adres (straat en nummer) van de deposant*
4215 McEwen Road
- 05 *Postcode, plaats en land van de deposant*
Dallas - Texas 75244,
Ver.St.v.Am
- 06 *Naam en adres van de gemachtigde of ver-
melding van het correspondentie-adres van
de deposant*
Octrooibureau Vriesendorp & Gaade
B.V.
Dr. Kuiperstraat 6
2514 BB 's-Gravenhage
Nederland.
- 08 *Afbeelding van de tekening of het model*
ZIE AFBEELDING(EN)
- 11 *Vermelding van het voortbrengsel gevolgd
door de aanduiding van de klasse(n) en
onderklasse(n)*
Zaklamp (kl 26-02).
- 13 *Recht van voorrang als bedoeld in artikel 4
van het verdrag van Parijs tot bescherming
van de Industriële Eigendom*
Ver.St.v.Am., dd. 21 08 2001, nr. 29/
147,127, SIU CHEONG HON Ellis;
WAI CHAU NAM David.
- 14 *Vermelding van de naam van de werkelijke
ontwerper van de tekening*
SIU CHEONG HON Ellis; WAI CHAU
NAM David
- 18 *Dagtekening van de aanvraag van de ver-
nieuwing*
23.02.2007



- 01 *Inschrijvingsnummer*
34101-02
*Nummer en dagtekening (dag en uur) van het
depot*
79202-02 20.02.2002, 11.00
- 02 *Vervaldatum*
20.02.2012
- 03 *Naam van de deposant*
The Brinkmann Corporation,
Texas corporation
- 04 *Adres (straat en nummer) van de deposant*
4215 McEwen Road
- 05 *Postcode, plaats en land van de deposant*
Dallas - Texas 75244,
Ver.St.v.Am
- 06 *Naam en adres van de gemachtigde of ver-
melding van het correspondentie-adres van
de deposant*
Octrooibureau Vriesendorp & Gaade
B.V.
Dr. Kuiperstraat 6
2514 BB 's-Gravenhage
Nederland.

- 08 *Afbeelding van de tekening of het model*
ZIE AFBEELDING(EN)
- 11 *Vermelding van het voortbrengsel gevolgd door de aanduiding van de klasse(n) en onderklasse(n)*
Zaklamp (kl 26-02).
- 13 *Recht van voorrang als bedoeld in artikel 4 van het verdrag van Parijs tot bescherming van de Industriële Eigendom*
Ver.St.v.Am., dd. 21 08 2001, nr. 29/147,128, SIU CHEONG HON Ellis; WAI CHAU NAM David.
- 14 *Vermelding van de naam van de werkelijke ontwerper van de tekening*
SIU CHEONG HON Ellis; WAI CHAU NAM David
- 18 *Dagtekening van de aanvraag van de vernieuwing*
23.02.2007

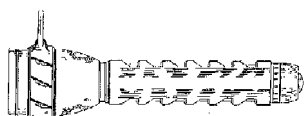
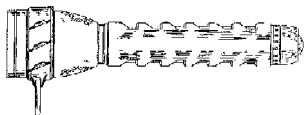
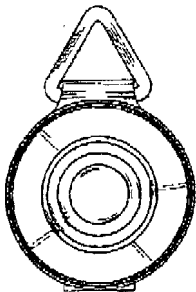
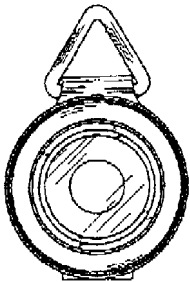
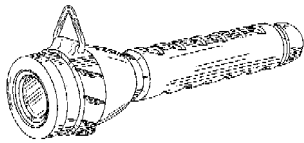

- 01 *Inschrijvingsnummer*
34105-00
- Nummer en dagtekening (dag en uur) van het depot*
79226-00 26.02.2002 , 15.00
- 02 *Vervaldatum*
26.02.2012
- 03 *Naam van de deposant*
David Allen
- 04 *Adres (straat en nummer) van de deposant*
93890 Pope Road
- 05 *Postcode, plaats en land van de deposant*
Blachly, Oregon 97412,
Ver.St.v.Am
- 06 *Naam en adres van de gemachtigde of vermelding van het correspondentie-adres van de deposant*
Exter Polak & Charlouis B.V.
Sir Winston Churchilllaan 295 A
2288 DC Rijswijk
Nederland.
- 08 *Afbeelding van de tekening of het model*
ZIE AFBEELDING(EN)
- 11 *Vermelding van het voortbrengsel gevolgd door de aanduiding van de klasse(n) en onderklasse(n)*
Zaklantaarn (kl 26-02).
- 13 *Recht van voorrang als bedoeld in artikel 4 van het verdrag van Parijs tot bescherming van de Industriële Eigendom*
Ver.St.v.Am., dd. 31 08 2001, nr. 29/147,680, ALLEN David.
- 18 *Dagtekening van de aanvraag van de vernieuwing*
26.02.2007

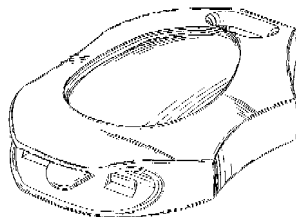

Isometrisch aanzicht



Linker- en rechter zij-aanzicht

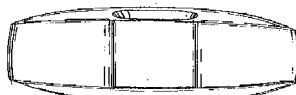

Achteraanzicht



Vooraanzicht

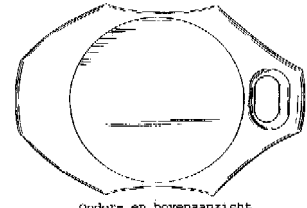

Ondert- en bovenaanzicht

- 01 *Numéro d'enregistrement*
34106-00
- Numéro, date et heure du dépôt*
79227-00 26.02.2002 , 14.00
- 02 *Date d'échéance*
26.02.2012
- 03 *Nom du déposant*
Hypoguard Limited
- 04 *Adresse (rue et numéro) du déposant*
Dock Lane
- 05 *Code postal, localité et pays du déposant*
Melton, Woodbridge, Suffolk IP12
1PE,
Grande-Bretagne
- 06 *Nom et adresse du mandataire ou indication de l'adresse postale du déposant*
Office Kirkpatrick S.A.
32, Avenue Wolfers
B-1310 La Hulpe
Belgique.
- 08 *Reproduction du dessin ou modèle*
VOIR REPRODUCTION(S)
- 11 *Indication du produit suivi de la (des) classe(s) et de la (des) sous-classe(s)*
Appareil de mesure du glucose dans le sang (cl 24-01, 02).
- 13 *Droit de priorité visé à l'article 4 de la Convention de Paris pour la protection de la Propriété Industrielle*
Etats-Unis d'Amérique, le 04 09 2001, no. 29/147,634, HIPPOLYTE Joanne C.; MAISEY Greame A.; WOODHEAD Andrew J.; AITKEN James.
- 14 *Indication du nom du véritable créateur du dessin ou modèle*
HIPPOLYTE Joanne C.; MAISEY Greame A.; WOODHEAD Andrew J.; AITKEN James
- 18 *Date de réception de la requête du renouvellement*
06.02.2007

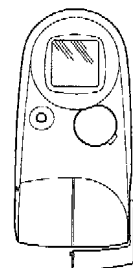

Fig. 1

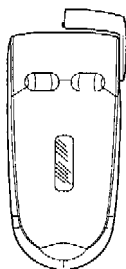

Fig. 2

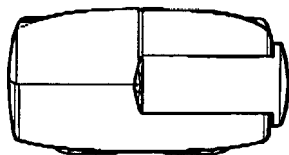

Fig. 3



Fig. 4

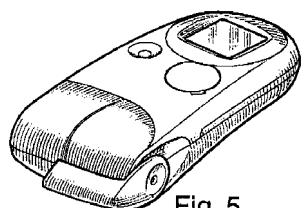

Fig. 5

- 01 *Inschrijvingsnummer*
34108-01
Nummer en dagtekening (dag en uur) van het depot
79231-01 27.02.2002 , 24.00
- 02 *Vervaldatum*
27.02.2012
- 03 *Naam van de deposant*
Black & Decker Inc.,
Delaware corporation
- 04 *Adres (straat en nummer) van de deposant*
Drummond Plaza Office Park,
1423 Kirkwood Highway
- 05 *Postcode, plaats en land van de deposant*
Newark - Delaware 19711,
Ver.St.v.Am
- 06 *Naam en adres van de gemachtigde of vermelding van het correspondentie-adres van de deposant*
Merkenbureau Knijff & Partners B.V.
Leeuwenveldseweg 12
1382 LX Weesp
Nederland.
- 08 *Afbeelding van de tekening of het model*
ZIE AFBEELDING(EN)
- 11 *Vermelding van het voortbrengsel gevolgd door de aanduiding van de klasse(n) en onderklasse(n)*
Cirkelzaag (kl 8-03; 15-09).
- 12 *Beschrijving van de kenmerkende eigenschappen van het nieuwe uiterlijk van het voortbrengsel; in voorkomend geval, vermelding van de onderdelen van de tekening of het model waarop de kleuren betrekking hebben*
Afb. 2.1: perspectivisch vooraanzicht; afb. 2.2: aanzicht van een kant; afb. 2.3: aanzicht van de andere kant; afb. 2.4: vooraanzicht; afb. 2.5: achteraanzicht; afb. 2.6: bovenaanzicht; afb. 2.7: onderaanzicht.

ding van de onderdelen van de tekening of het model waarop de kleuren betrekking hebben

Afb. I.1: perspectivisch vooraanzicht; afb. I.2: aanzicht van een kant; afb. I.3: aanzicht van de andere kant; afb. I.4: bovenaanzicht; afb. I.5: onderaanzicht; afb. I.6: vooraanzicht; afb. I.7: achteraanzicht.

- 13 *Recht van voorrang als bedoeld in artikel 4 van het verdrag van Parijs tot bescherming van de Industriële Eigendom*
Groot-Brittannië, dd. 01 09 2001, nr. 2104520, Black & Decker, Inc.
- 14 *Vermelding van de naam van de werkelijke ontwerper van de tekening*
EVANS Scott; WALDRON Michael.
- 18 *Dagtekening van de aanvraag van de vernieuwing*
16.02.2007

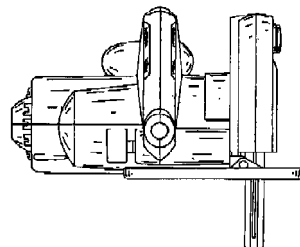
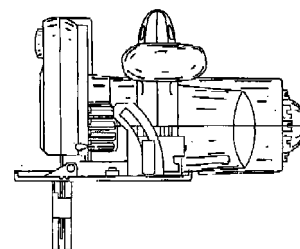
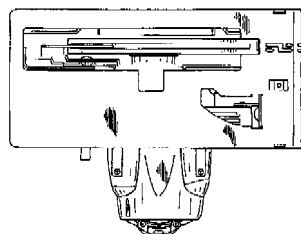
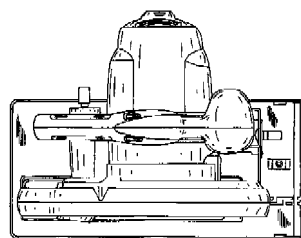
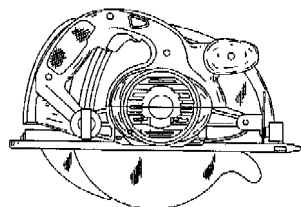
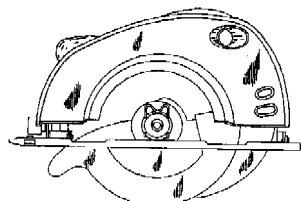
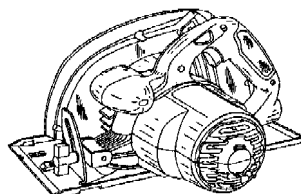

- 01 *Inschrijvingsnummer*
34108-02
Nummer en dagtekening (dag en uur) van het depot
79231-02 27.02.2002 , 24.00
- 02 *Vervaldatum*
27.02.2012
- 03 *Naam van de deposant*
Black & Decker Inc.,
Delaware corporation
- 04 *Adres (straat en nummer) van de deposant*
Drummond Plaza Office Park,
1423 Kirkwood Highway
- 05 *Postcode, plaats en land van de deposant*
Newark - Delaware 19711,
Ver.St.v.Am
- 06 *Naam en adres van de gemachtigde of vermelding van het correspondentie-adres van de deposant*
Merkenbureau Knijff & Partners B.V.
Leeuwenveldseweg 12
1382 LX Weesp
Nederland.
- 08 *Afbeelding van de tekening of het model*
ZIE AFBEELDING(EN)
- 11 *Vermelding van het voortbrengsel gevolgd door de aanduiding van de klasse(n) en onderklasse(n)*
Cirkelzaag (kl 8-03; 15-09).
- 12 *Beschrijving van de kenmerkende eigenschappen van het nieuwe uiterlijk van het voortbrengsel; in voorkomend geval, vermelding van de onderdelen van de tekening of het model waarop de kleuren betrekking hebben*
Afb. 2.1: perspectivisch vooraanzicht; afb. 2.2: aanzicht van een kant; afb. 2.3: aanzicht van de andere kant; afb. 2.4: vooraanzicht; afb. 2.5: achteraanzicht; afb. 2.6: bovenaanzicht; afb. 2.7: onderaanzicht.
- 13 *Recht van voorrang als bedoeld in artikel 4 van het verdrag van Parijs tot bescherming van de Industriële Eigendom*
Groot-Brittannië, dd. 01 09 2001, nr. 2104519, Black & Decker, Inc.
- 14 *Vermelding van de naam van de werkelijke ontwerper van de tekening*
WALDRON Michael.

18 *Dagtekening van de aanvraag van de vernieuwing*
16.02.2007

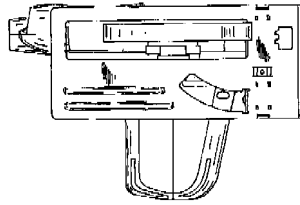
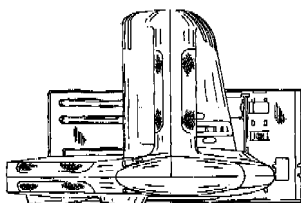
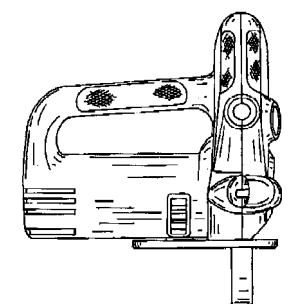
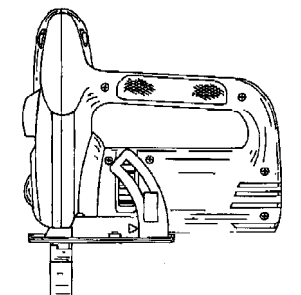
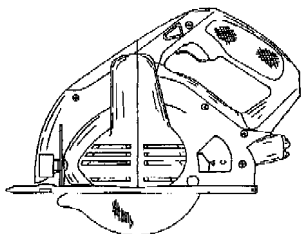
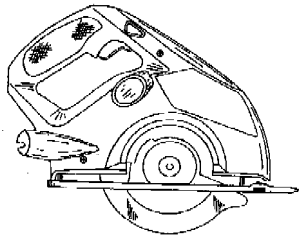
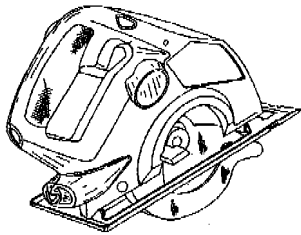

01 *Inschrijvingsnummer*
34108-03

Nummer en dagtekening (dag en uur) van het depot
79231-03 27.02.2002 , 24.00

02 *Vervaldatum*
27.02.2012

03 *Naam van de deposant*
Black & Decker Inc.,
Delaware corporation

04 *Adres (straat en nummer) van de deposant*
Drummond Plaza Office Park,
1423 Kirkwood Highway

05 *Postcode, plaats en land van de deposant*
Newark - Delaware 19711,
Ver.St.v.Am

06 *Naam en adres van de gemachtigde of vermelding van het correspondentie-adres van de deposant*

Merkenbureau Knijff & Partners B.V.
Leeuwenveldseweg 12
1382 LX Weesp
Nederland.

08 *Afbeelding van de tekening of het model*
ZIE AFBEELDING(EN)

11 *Vermelding van het voortbrengsel gevolgd door de aanduiding van de klasse(n) en onderklasse(n)*
Cirkelzaag (kl 8-03; 15-09).

12 *Beschrijving van de kenmerkende eigenschappen van het nieuwe uiterlijk van het voortbrengsel; in voorkomend geval, vermelding van de onderdelen van de tekening of het model waarop de kleuren betrekking hebben*
Afb. 3.1: perspectiefisch vooraanzicht; afb. 3.2: aanzicht van een kant; afb. 3.3: aanzicht van de andere kant; afb. 3.4: bovenaanzicht; afb. 3.5: onderaanzicht; afb. 3.6: vooraanzicht; afb. 3.7: achteraanzicht.

13 *Recht van voorrang als bedoeld in artikel 4 van het verdrag van Parijs tot bescherming van de Industriële Eigendom*
Groot-Brittannië, dd. 01 09 2001, nr. 2104521, Black & Decker, Inc.

14 *Vermelding van de naam van de werkelijke ontwerper van de tekening*
EVANS Scott; WALDRON Michael.

18 *Dagtekening van de aanvraag van de vernieuwing*
16.02.2007

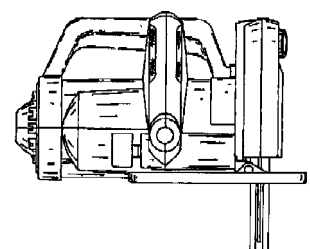
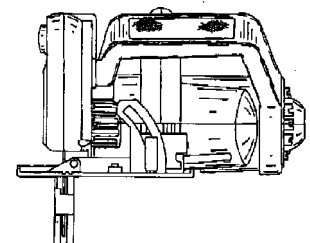
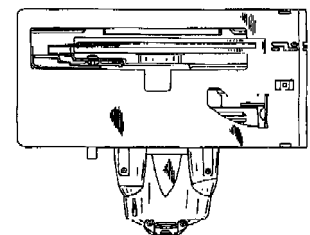
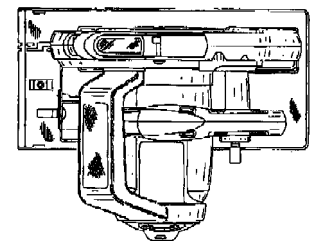
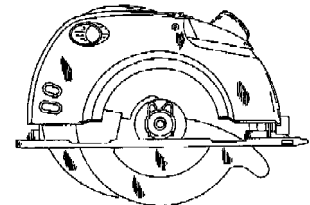
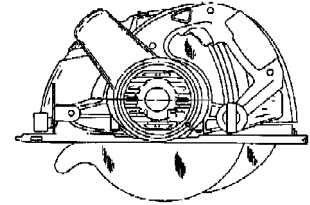
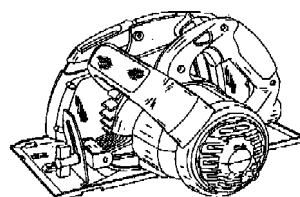

01 *Inschrijvingsnummer*
34117-00

Nummer en dagtekening (dag en uur) van het depot
79274-00 15.03.2002 , 14.00

02 *Vervaldatum*
15.03.2012

- 03 *Naam van de deposant*
S.C. Johnson & Son, Inc.,
Wisconsin corporation
- 04 *Adres (straat en nummer) van de deposant*
1525 Howe Street
- 05 *Postcode, plaats en land van de deposant*
Racine - Wisconsin 53403,
Ver.St.v.Am
- 06 *Naam en adres van de gemachtigde of vermelding van het correspondentie-adres van de deposant*
Octrooibureau Vriesendorp & Gaade
B.V.
Dr. Kuypersstraat 6
2514 BB 's-Gravenhage
Nederland.
- 08 *Afbeelding van de tekening of het model*
ZIE AFBEELDING(EN)
- 11 *Vermelding van het voortbrengsel gevolgd door de aanduiding van de klasse(n) en onderklasse(n)*
Luchtververser (kl 23-04).
- 13 *Recht van voorrang als bedoeld in artikel 4 van het verdrag van Parijs tot bescherming van de Industriële Eigendom*
Ver.St.v.Am., dd. 17 09 2001, nr. 29/
148,235, HERN Matthew.
- 14 *Vermelding van de naam van de werkelijke ontwerper van de tekening*
HERN Matthew
- 18 *Dagtekening van de aanvraag van de vernieuwing*
23.02.2007

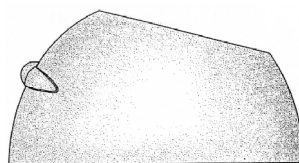
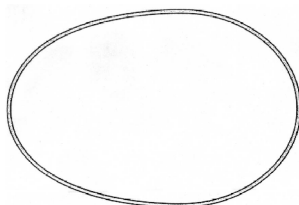
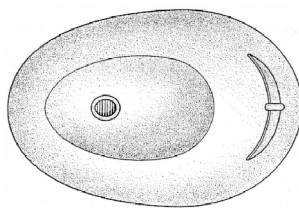

- 01 *Inschrijvingsnummer*
34131-00
Nummer en dagtekening (dag en uur) van het depot
79103-00 25.01.2002, 10.00
- 02 *Vervaldatum*
25.01.2012
- 03 *Naam van de deposant*
DE BEER Jan
- 04 *Adres (straat en nummer) van de deposant*
Duinweg 133
- 05 *Postcode, plaats en land van de deposant*
1871 AH Schoorl,
Nederland
- 08 *Afbeelding van de tekening of het model*
ZIE AFBEELDING(EN)
- 11 *Vermelding van het voortbrengsel gevolgd door de aanduiding van de klasse(n) en onderklasse(n)*
Sokkenwaszak (kl 3-01).
- 12 *Beschrijving van de kenmerkende eigenschappen van het nieuwe uiterlijk van het voortbrengsel; in voorkomend geval, vermelding van de onderdelen van de tekening of het model waarop de kleuren betrekking hebben*
Zak van gaatjesdoek met verticale rits.
- 14 *Vermelding van de naam van de werkelijke ontwerper van de tekening*
DE BEERT Jan
- 15 *Vermelding van de uiterlijke opschortingsdatum van de publicatie*
01.01.2003
- 18 *Dagtekening van de aanvraag van de vernieuwing*
19.01.2007

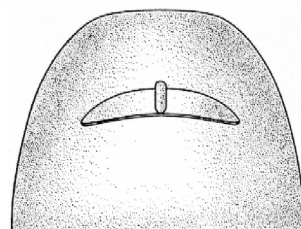
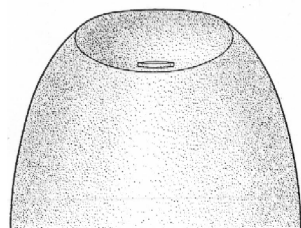
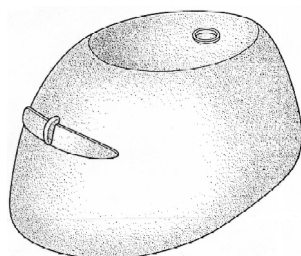

- 01 *Inschrijvingsnummer*
34181-00
Nummer en dagtekening (dag en uur) van het depot
79085-00 18.01.2002, 10.00
- 02 *Vervaldatum*
18.01.2012
- 03 *Naam van de deposant*
Johannes Benedictus Rudolf Maria
Meijvaert
h.o.d.n. Antiek 't Looiershuis
- 04 *Adres (straat en nummer) van de deposant*
Baarleseweg 35
- 05 *Postcode, plaats en land van de deposant*
4861 BR Chaam,
Nederland
- 06 *Naam en adres van de gemachtigde of vermelding van het correspondentie-adres van de deposant*
Considine Den Haag B.V.
Jan Willem Frisolaan 3 C
2517 JS Den Haag
Nederland.
- 08 *Afbeelding van de tekening of het model*
ZIE AFBEELDING(EN)
- 11 *Vermelding van het voortbrengsel gevolgd door de aanduiding van de klasse(n) en onderklasse(n)*
Stoel (kl 6-01).
- 18 *Dagtekening van de aanvraag van de vernieuwing*
11.01.2007





- 01 *Numéro d'enregistrement*
34290-00
Numéro, date et heure du dépôt
79331-00 09.04.2002 , 15.50
- 02 *Date d'échéance*
09.04.2012
- 03 *Nom du déposant*
IROPA AG
- 04 *Adresse (rue et numéro) du déposant*
Oberneuhofstrasse 6
- 05 *Code postal, localité et pays du déposant*
6340 Baar,
Suisse
- 06 *Nom et adresse du mandataire ou indication de l'adresse postale du déposant*
Bureau Gevers S.A.
Holidaystraat 5
B-1831 Diegem
Belgique.
- 08 *Reproduction du dessin ou modèle*
VOIR REPRODUCTION(S)
- 11 *Indication du produit suivi de la (des) classe(s) et de la (des) sous-classe(s)*
Frein de fil pour machine de tissage (cl 15-09).
- 13 *Droit de priorité visé à l'article 4 de la Convention de Paris pour la protection de la Propriété Industrielle*
Allemagne, le 12 10 2001, no. 401 09 226.7, IROPA AG.
- 14 *Indication du nom du véritable créateur du dessin ou modèle*
JACOBSSON Kurt Arne Gunnar;
OHLSON Per
- 18 *Date de réception de la requête du renouvellement*
05.02.2007

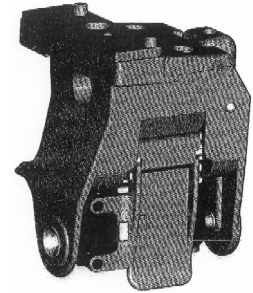
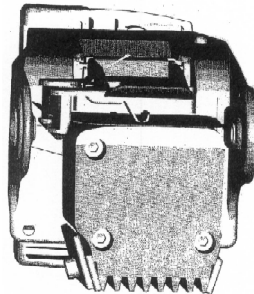
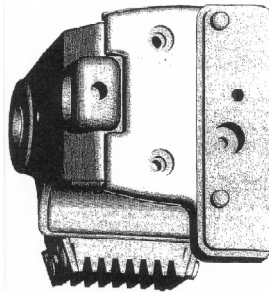
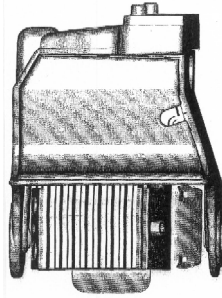
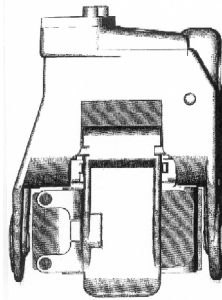
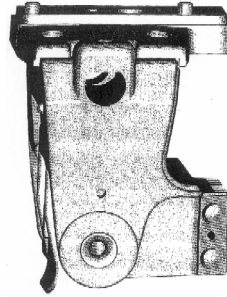
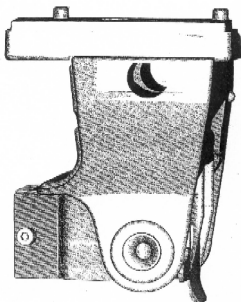

- 01 *Numéro d'enregistrement*
34392-00
Numéro, date et heure du dépôt
79268-00 14.03.2002 , 14.35
- 02 *Date d'échéance*
14.03.2012
- 03 *Nom du déposant*
Hypoguard Limited
- 04 *Adresse (rue et numéro) du déposant*
Dock Lane
- 05 *Code postal, localité et pays du déposant*
Melton, Woodbridge, Suffolk IP12
1PE,
Grande-Bretagne
- 06 *Nom et adresse du mandataire ou indication de l'adresse postale du déposant*
Office Kirkpatrick S.A.
32, Avenue Wolfers
B-1310 La Hulpe
Belgique.
- 08 *Reproduction du dessin ou modèle*
VOIR REPRODUCTION(S)
- 11 *Indication du produit suivi de la (des) classe(s) et de la (des) sous-classe(s)*
Appareil de mesure du glucose dans le sang (cl 24-01, 02).
- 13 *Droit de priorité visé à l'article 4 de la Convention de Paris pour la protection de la Propriété Industrielle*
Etats-Unis d'Amérique, le 13 11 2001; no. 29/151.555, MAY Stuart Richard; BRITTON-WILLIAMS Stephen John; BRICKWOOD David.
- 14 *Indication du nom du véritable créateur du dessin ou modèle*
MAY Stuart Richard; BRITTON-WILLIAMS Stephen John; BRICKWOOD David
- 18 *Date de réception de la requête du renouvellement*
15.02.2007

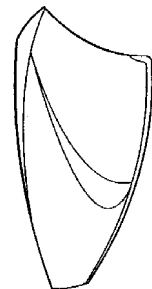

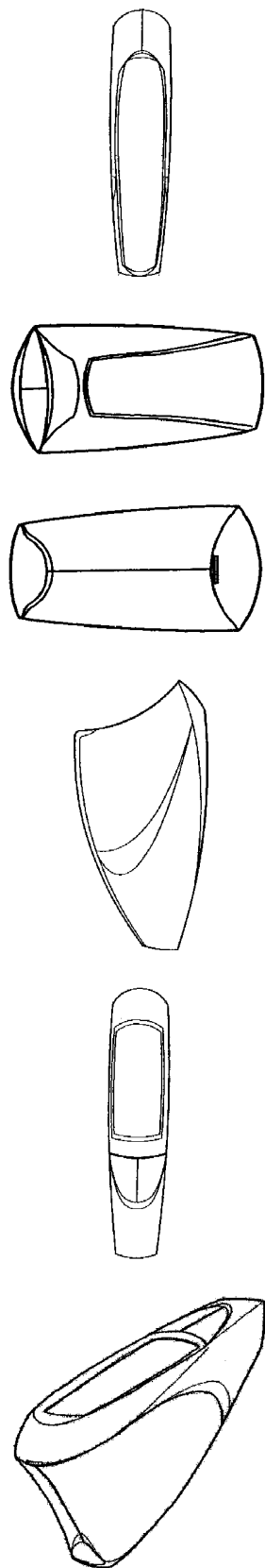

01 Numéro d'enregistrement
34393-00

Numéro, date et heure du dépôt
79269-00 14.03.2002 , 14.35

- 02 Date d'échéance
14.03.2012
- 03 Nom du déposant
Hypoguard Limited
- 04 Adresse (rue et numéro) du déposant
Dock Lane
- 05 Code postal, localité et pays du déposant
Melton, Woodbridge, Suffolk IP12
1PE,
Grande-Bretagne
- 06 Nom et adresse du mandataire ou indication
de l'adresse postale du déposant
Office Kirkpatrick S.A.
32, Avenue Wolfers
B-1310 La Hulpe
Belgique.
- 08 Reproduction du dessin ou modèle
VOIR REPRODUCTION(S)
- 11 Indication du produit suivi de la (des)
classe(s) et de la (des) sous-classe(s)
Appareil de mesure du glucose dans le
sang (cl 24-01, 02).
- 13 Droit de priorité visé à l'article 4 de la
Convention de Paris pour la protection de la Pro-
priété Industrielle
Etats-Unis d'Amérique, le 13 11 2001,
no. 29/151.553, MAY Stuart Richard;
BRITTON-WILLIAMS Stephen John;
BRICKWOOD David.
- 14 Indication du nom du véritable créateur du
dessin ou modèle
MAY Stuart Richard; BRITTON-
WILLIAMS Stephen John;
BRICKWOOD David
- 18 Date de réception de la requête du renouvel-
lement
15.02.2007

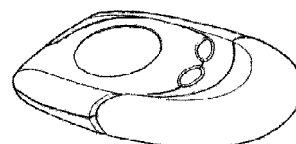
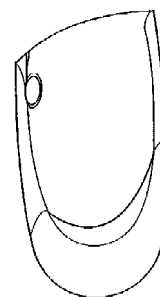
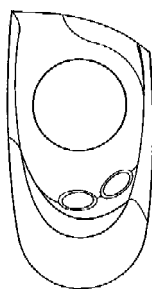

01 Numéro d'enregistrement
34407-01

- Numéro, date et heure du dépôt
06478-01 28.02.2002 , 15.00
- 02 Date d'échéance
28.02.2012
- 03 Nom du déposant
NIKKO CO., LTD.
- 04 Adresse (rue et numéro) du déposant
15-15, Kameari 5-chome, Katsushika-
ku
- 05 Code postal, localité et pays du déposant
Tokyo 125-0061,
Japon
- 06 Nom et adresse du mandataire ou indication
de l'adresse postale du déposant
OFFICE PARETTE (FRED MAES)
Avenue Gabrielle Petit 2
B-7940 Brugelette
Belgique.
- 08 Reproduction du dessin ou modèle
VOIR REPRODUCTION(S)

11 Indication du produit suivi de la (des) classe(s) et de la (des) sous-classe(s)
Commande à distance (cl 14-03; 21-01).

12 Description des éléments caractéristiques de l'aspect nouveau du produit; le cas échéant, indication des parties du dessin ou modèle auxquelles se rapportent les couleurs
MUKAIDA Kenji

18 Date de réception de la requête du renouvellement
23.01.2007



18 Date de réception de la requête du renouvellement
23.01.2007

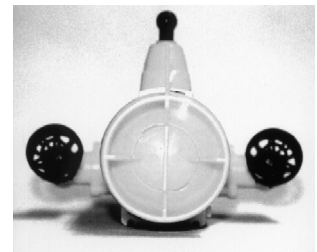
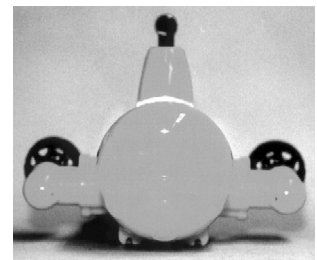
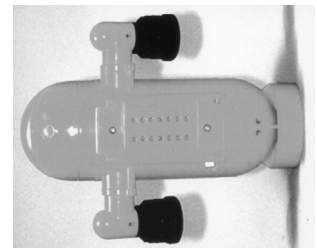
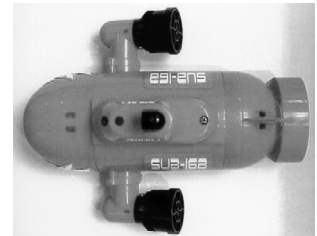

01 Numéro d'enregistrement
34407-03

Numéro, date et heure du dépôt
06478-03 28.02.2002, 15.00

02 Date d'échéance
28.02.2012

03 Nom du déposant
NIKKO CO., LTD.

04 Adresse (rue et numéro) du déposant
15-15, Kameari 5-chome, Katsushika-ku

05 Code postal, localité et pays du déposant
Tokyo 125-0061,
Japon

06 Nom et adresse du mandataire ou indication de l'adresse postale du déposant
OFFICE PARETTE (FRED MAES)
Avenue Gabrielle Petit 2
B-7940 Brugelette
Belgique.

08 Reproduction du dessin ou modèle
VOIR REPRODUCTION(S)

11 Indication du produit suivi de la (des) classe(s) et de la (des) sous-classe(s)
Jouet commandé à distance (cl 21-01).

14 Indication du nom du véritable créateur du dessin ou modèle
HATTORI Kazuki



- 01 Numéro d'enregistrement
34450-01
Numéro, date et heure du dépôt
79107-01 28.01.2002 , 24.00
- 02 Date d'échéance
28.01.2012
- 03 Nom du déposant
FRITO-LAY NORTH AMERICA,
INC., Delaware Corporation
- 04 Adresse (rue et numéro) du déposant
7701 Legacy Drive
- 05 Code postal, localit  et pays du déposant
Plano, TX 75024-4099,
Etats-Unis d'Am rique
- 06 Nom et adresse du mandataire ou indication
de l'adresse postale du d posant
Office Ernest T. FREYLINGER S.A.
234 route d'Arlon
L-8010 Strassen
Luxembourg.
- 08 Reproduction du dessin ou mod le
VOIR REPRODUCTION(S)
- 11 Indication du produit suivi de la (des)
classe(s) et de la (des) sous-classe(s)
Produit alimentaire (cl 1-01, 06).
- 13 Droit de priorit  vis    l'article 4 de la Con-
vention de Paris pour la protection de la Pro-
pri t  Industrielle
Etats-Unis d'Am rique, le 14 08 2001,
no. 29/146,689, BAJEMA Rick Wen-
dell; KAWAS Marie Louise.
- 14 Indication du nom du v ritable cr ateur du
dessin ou mod le
BEJAMA Rick Wendell; KAWAS
Marie Louise
- 18 Date de r ception de la requ te du renouvel-
lement
23.02.2007

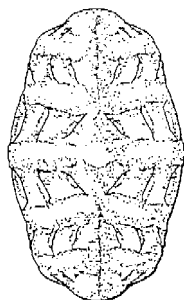
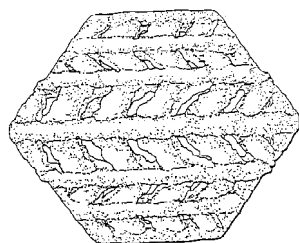
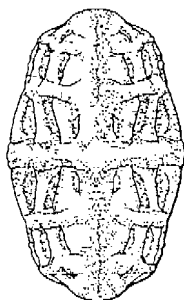
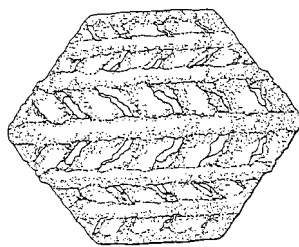
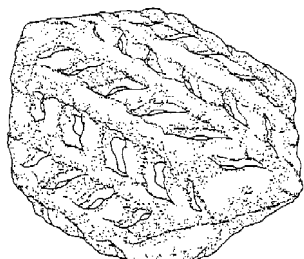

- 01 Numéro d'enregistrement
34450-02
Numéro, date et heure du dépôt
79107-02 28.01.2002 , 24.00
- 02 Date d'échéance
28.01.2012
- 03 Nom du déposant
FRITO-LAY NORTH AMERICA,
INC., Delaware Corporation

- 04 Adresse (rue et num ro) du d posant
7701 Legacy Drive
- 05 Code postal, localit  et pays du d posant
Plano, TX 75024-4099,
Etats-Unis d'Am rique
- 06 Nom et adresse du mandataire ou indication
de l'adresse postale du d posant
Office Ernest T. FREYLINGER S.A.
234 route d'Arlon
L-8010 Strassen
Luxembourg.
- 08 Reproduction du dessin ou mod le
VOIR REPRODUCTION(S)
- 11 Indication du produit suivi de la (des)
classe(s) et de la (des) sous-classe(s)
Produit alimentaire (cl 1-01, 06).
- 13 Droit de priorit  vis    l'article 4 de la Con-
vention de Paris pour la protection de la Pro-
pri t  Industrielle
Etats-Unis d'Am rique, le 18 09 2001,
no. 29/148,356, BORTONE Eugenio.
- 14 Indication du nom du v ritable cr ateur du
dessin ou mod le
BORTONE Eugenio
- 18 Date de r ception de la requ te du renouvel-
lement
23.02.2007

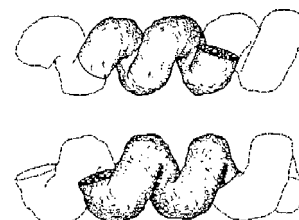
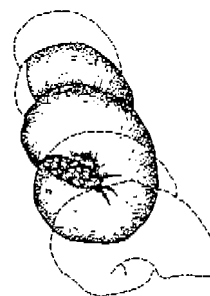
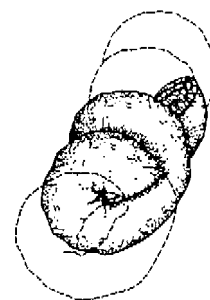

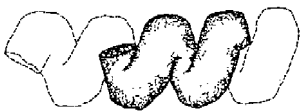
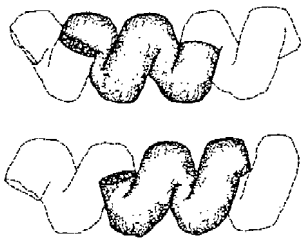

01 *Inschrijvingsnummer*
34460-00

Nummer en dagtekening (dag en uur) van het depot

79154-00 06.02.2002, 10.00

02 *Vervaldatum*
06.02.2012

03 *Naam van de deposant*
K. HARTWALL OY AB

04 *Adres (straat en nummer) van de deposant*
Kay Hartwallintie 2

05 *Postcode, plaats en land van de deposant*
FIN-01150 Söderkulla,
Finland

06 *Naam en adres van de gemachtigde of vermelding van het correspondentie-adres van de deposant*
Elzas Noordzij B.V.
De Laïressestraat 159
1075 HK Amsterdam
Nederland.

08 *Afbeelding van de tekening of het model*
ZIE AFBEELDING(EN)

11 *Vermelding van het voortbrengsel gevolgd door de aanduiding van de klasse(n) en onderklasse(n)*
Rolcontainer voor bloempotten (kl 12-02).

12 *Beschrijving van de kenmerkende eigenschappen van het nieuwe uiterlijk van het voortbrengsel; in voorkomend geval, vermelding van de onderdelen van de tekening of het model waarop de kleuren betrekking hebben*

ding van de onderdelen van de tekening of het model waarop de kleuren betrekking hebben

Fig. 1: vooraanzicht in perspectief; fig. 2: achteraanzicht in perspectief; fig. 3: onderaanzicht in perspectief; fig. 4: perspectivisch zij-aanzicht van rek-onderdeel; fig. 5: perspectivisch zij-aanzicht van rek-onderdeel.

13 *Recht van voorrang als bedoeld in artikel 4 van het verdrag van Parijs tot bescherming van de Industriële Eigendom*

Finland, dd. 17 08 2001, nr. M-20010563, K. HARTWALL OY AB.

14 *Vermelding van de naam van de werkelijke ontwerper van de tekening*
GRÖNHOLM Jack

18 *Dagtekening van de aanvraag van de vernieuwing*
02.02.2007

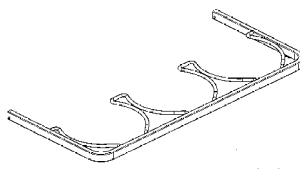
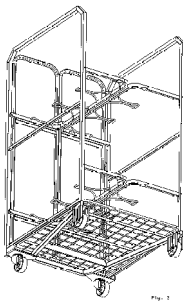
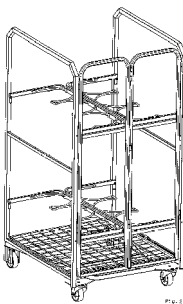
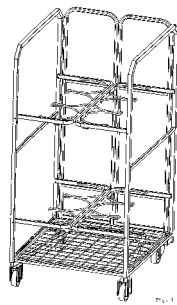

FIG. 5

01 *Inschrijvingsnummer*
34463-00

Nummer en dagtekening (dag en uur) van het depot

79218-00 22.02.2002, 24.00

02 *Vervaldatum*
22.02.2012

03 *Naam van de deposant*
CROWN CORK & SEAL
TECHNOLOGIES CORPORATION,
Pennsylvania corporation

04 *Adres (straat en nummer) van de deposant*
11535 SO Central Avenue

05 *Postcode, plaats en land van de deposant*
Alsip, Illinois 60803,
Ver.St.v.Am

06 *Naam en adres van de gemachtigde of vermelding van het correspondentie-adres van de deposant*
De Vries & Metman B.V.
Overschiestraat 180
1062 XK Amsterdam
Nederland.

08 *Afbeelding van de tekening of het model*
ZIE AFBEELDING(EN)

11 *Vermelding van het voortbrengsel gevolgd door de aanduiding van de klasse(n) en onderklasse(n)*
Verpakkingsbodem (kl 9-01, 03).

12 *Beschrijving van de kenmerkende eigenschappen van het nieuwe uiterlijk van het voortbrengsel; in voorkomend geval, vermelding van de onderdelen van de tekening of het model waarop de kleuren betrekking hebben*
Fig. 1 is een perspectivisch aanzicht; fig. 2 is een vooraanzicht (het achteraanzicht is een spiegelbeeld hiervan); fig. 3 is een bovenaanzicht; fig. 4 is een onderaanzicht.

13 *Recht van voorrang als bedoeld in artikel 4 van het verdrag van Parijs tot bescherming van de Industriële Eigendom*
Ver.St.v.Am., dd. 17 09 2001, nr. 29/148,228, CHENG Jiza John; XIAOXU Yuan.

14 *Vermelding van de naam van de werkelijke ontwerper van de tekening*
CHENG Jiza John; XIAOXU Yuan

18 *Dagtekening van de aanvraag van de vernieuwing*
20.02.2007

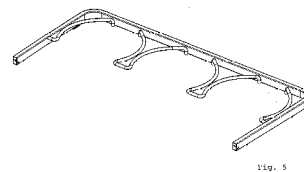

Fig. 5

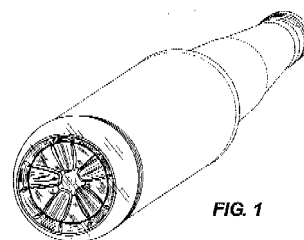

FIG. 1



FIG. 2

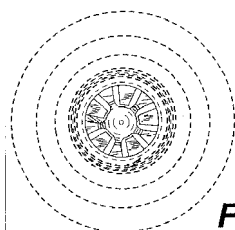

FIG. 3

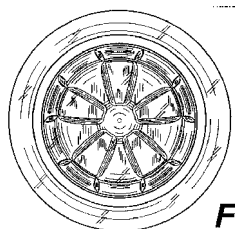
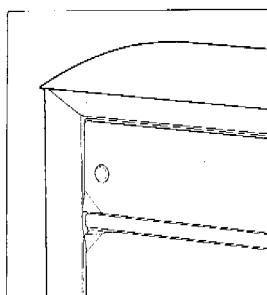
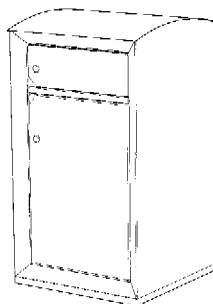
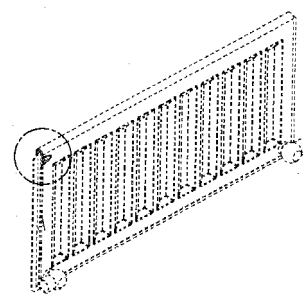
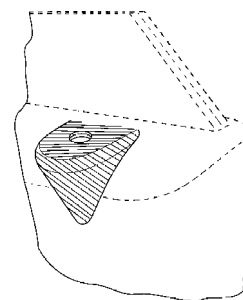

FIG. 4

- 01 *Numéro d'enregistrement*
34562-00
Numéro, date et heure du dépôt
79185-00 15.02.2002, 10.10
- 02 *Date d'échéance*
15.02.2012
- 03 *Nom du déposant*
Solund Extérieur ApS
- 04 *Adresse (rue et numéro) du déposant*
Efterarsvej 9
- 05 *Code postal, localité et pays du déposant*
DK-4654 Fakse Ladeplads,
Danemark
- 06 *Nom et adresse du mandataire ou indication
de l'adresse postale du déposant*
Bureau Gevers S.A.
Holidaystraat 5
B-1831 Diegem
Belgique.
- 08 *Reproduction du dessin ou modèle*
VOIR REPRODUCTION(S)
- 11 *Indication du produit suivi de la (des)
classe(s) et de la (des) sous-classe(s)*
Boîte de réception pour lettres colis (cl
99).
- 13 *Droit de priorité visé à l'article 4 de la Con-
vention de Paris pour la protection de la Pro-
priété Industrielle*
Suède, le 17 08 2001, no. 01-1356,
Solund Extérieur ApS.
- 14 *Indication du nom du véritable créateur du
dessin ou modèle*
THYGESEN Rasmus
- 18 *Date de réception de la requête du renouvel-
lement*
05.02.2007



- 01 *Numéro d'enregistrement*
34569-00
Numéro, date et heure du dépôt
79206-00 21.02.2002, 14.55
- 02 *Date d'échéance*
21.02.2012
- 03 *Nom du déposant*
Myson Radiators Limited
- 04 *Adresse (rue et numéro) du déposant*
Eastern Avenue, Team Valley Trading
Estate
- 05 *Code postal, localité et pays du déposant*
Gateshead, Tyne and Wear, NE 11 OPG,
Grande-Bretagne
- 06 *Nom et adresse du mandataire ou indication
de l'adresse postale du déposant*
Office Ernest T. FREYLINGER S.A.
234 route d'Arlon
L-8010 Strassen
Luxembourg.
- 08 *Reproduction du dessin ou modèle*
VOIR REPRODUCTION(S)
- 11 *Indication du produit suivi de la (des)
classe(s) et de la (des) sous-classe(s)*
Soupape de dégazage pour radiateur (cl
23-03, 99).
- 13 *Droit de priorité visé à l'article 4 de la Con-
vention de Paris pour la protection de la Pro-
priété Industrielle*
Grande Bretagne, le 11 12 2001, no.
3000045, Myson Radiators Limited.
- 18 *Date de réception de la requête du renouvel-
lement*
20.02.2007



- 01 *Inschrijvingsnummer*
34580-00
*Nummer en dagtekening (dag en uur) van het
depot*
79307-00 21.03.2002, 24.00
- 02 *Vervaldatum*
21.03.2012
- 03 *Naam van de deposant*
Hisamitsu Pharmaceutical Co., Inc.
- 04 *Adres (straat en nummer) van de deposant*
408, Tashirodaikan-machi
- 05 *Postcode, plaats en land van de deposant*
Tosu-Shi, Saga 841-0017,
Japan
- 06 *Naam en adres van de gemachtigde of ver-
melding van het correspondentie-adres van
de deposant*
Novagraaf Nederland B.V.
Hogehilweg 3
1101 CA Amsterdam-Zuidoost
Nederland.
- 08 *Afbeelding van de tekening of het model*
ZIE AFBEELDING(EN)
- 11 *Vermelding van het voortbrengsel gevolgd
door de aanduiding van de klasse(n) en
onderklasse(n)*
Bandage (cl 24-04).
- 13 *Recht van voorrang als bedoeld in artikel 4
van het verdrag van Parijs tot bescherming
van de Industriële Eigendom*
Japan, dd. 05 11 2001, nr. D2001-
032571, Hisamitsu Pharmaceutical
Co., Inc.
- 14 *Vermelding van de naam van de werkelijke
ontwerper van de tekening*
KIYOMI Tsuruda
- 18 *Dagtekening van de aanvraag van de ver-
nieuwing*
07.02.2007

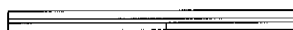
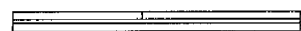
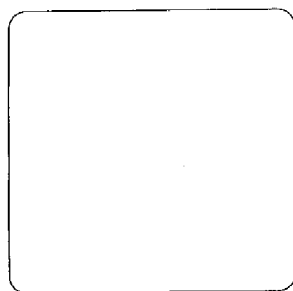
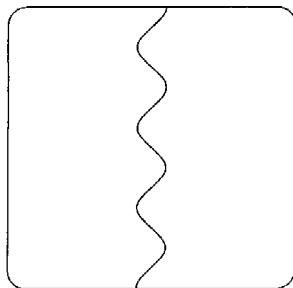
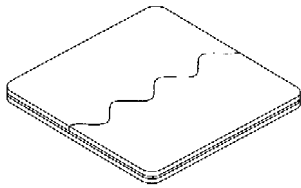

01 *Inschrijvingsnummer*
34650-01

Nummer en dagtekening (dag en uur) van het depot

79210-01 21.02.2002, 11.30

02 *Vervaldatum*

21.02.2012

03 *Naam van de deposant*

Myson Radiators Limited

04 *Adres (straat en nummer) van de deposant*

Eastern Avenue, Team Valley Trading Estate

05 *Postcode, plaats en land van de deposant*

Gateshead, Tyne and Wear, NE 11 0PG, Groot-Brittannië

06 *Naam en adres van de gemachtigde of vermelding van het correspondentie-adres van de deposant*

Office Ernest T. FREYLINGER S.A.
234 route d' Arlon
L-8010 Strassen
Luxemburg.

08 *Afbeelding van de tekening of het model*

ZIE AFBEELDING(EN)

11 *Vermelding van het voortbrengsel gevolgd door de aanduiding van de klasse(n) en onderklasse(n)*

Radiateur (cl 23-03).

13 *Recht van voorrang als bedoeld in artikel 4 van het verdrag van Parijs tot bescherming van de Industriële Eigendom*

Grande-Bretagne, le 21 08 2001, no. 2104231, Myson Radiators Limited.

18 *Dagtekening van de aanvraag van de vernieuwing*

20.02.2007

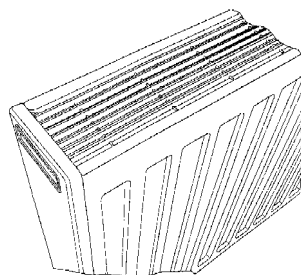
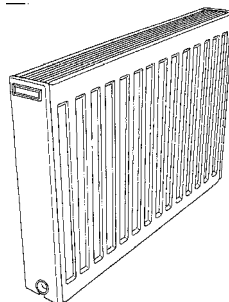

01 *Inschrijvingsnummer*

34650-02

Nummer en dagtekening (dag en uur) van het depot

79210-02 21.02.2002, 11.30

02 *Vervaldatum*

21.02.2012

03 *Naam van de deposant*

Myson Radiators Limited

04 *Adres (straat en nummer) van de deposant*
Eastern Avenue, Team Valley Trading Estate

05 *Postcode, plaats en land van de deposant*
Gateshead, Tyne and Wear, NE 11 0PG, Groot-Brittannië

06 *Naam en adres van de gemachtigde of vermelding van het correspondentie-adres van de deposant*

Office Ernest T. FREYLINGER S.A.
234 route d' Arlon
L-8010 Strassen
Luxemburg.

08 *Afbeelding van de tekening of het model*

ZIE AFBEELDING(EN)

11 *Vermelding van het voortbrengsel gevolgd door de aanduiding van de klasse(n) en onderklasse(n)*

Radiateur (cl 23-03).

13 *Recht van voorrang als bedoeld in artikel 4 van het verdrag van Parijs tot bescherming van de Industriële Eigendom*

Grande-Bretagne, le 21 08 2001, no. 2104232, Myson Radiators Limited.

18 *Dagtekening van de aanvraag van de vernieuwing*

20.02.2007

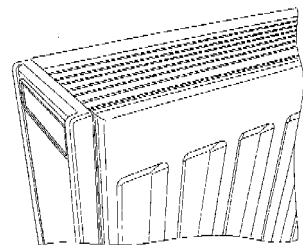
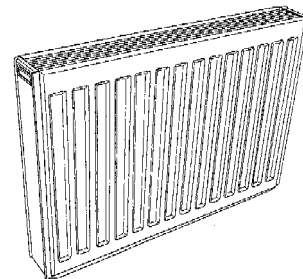

01 *Inschrijvingsnummer*

34652-00

Nummer en dagtekening (dag en uur) van het depot

79225-00 26.02.2002, 24.00

02 *Vervaldatum*

26.02.2012

03 *Naam van de deposant*

Huntleigh Technology PLC

04 *Adres (straat en nummer) van de deposant*

310-312 Dallow Road

05 *Postcode, plaats en land van de deposant*

Luton - Bedfordshire LU1 1TD, Groot-Brittannië

06 *Naam en adres van de gemachtigde of vermelding van het correspondentie-adres van de deposant*

VEREENIGDE
Johan de Wittlaan 7

2517 JR Den Haag
Nederland.

- 08 *Afbeelding van de tekening of het model*
ZIE AFBEELDING(EN)
- 11 *Vermelding van het voortbrengsel gevolgd door de aanduiding van de klasse(n) en onderklasse(n)*
Pomp (kl 15-02).
- 13 *Recht van voorrang als bedoeld in artikel 4 van het verdrag van Parijs tot bescherming van de Industriële Eigendom*
Groot-Brittannië, le 31 08 2001, nr. 2104476, Huntleigh Technology PLC.
- 18 *Dagtekening van de aanvraag van de vernieuwing*
09.02.2007

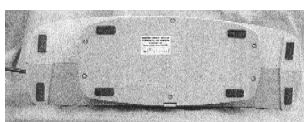
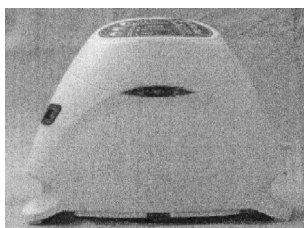
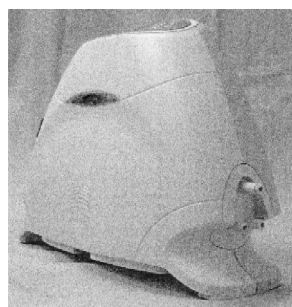
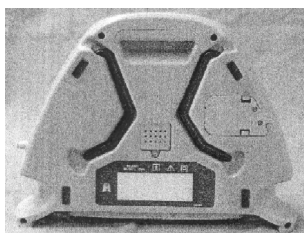
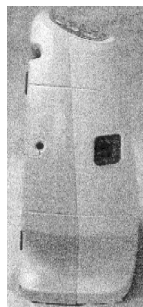
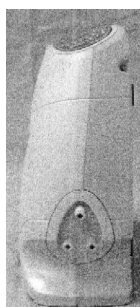
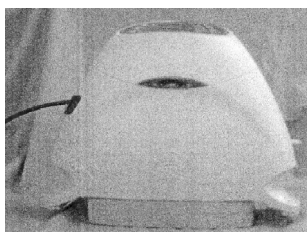
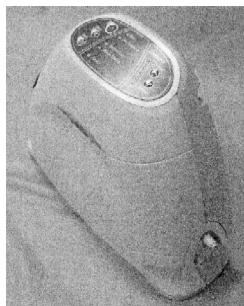

- 01 *Inschrijvingsnummer*
34655-01

Numer en dagtekening (dag en uur) van het depot
79233-01 28.02.2002 , 24.00

- 02 *Vervaldatum*
28.02.2012
- 03 *Naam van de depositant*
Tenax (UK) Limited
- 04 *Adres (straat en nummer) van de depositant*
Unit 12, Ash Road, Wrexham Industrial Estate
- 05 *Postcode, plaats en land van de depositant*
Wrexham LL13 9JT,
Groot-Brittannië
- 06 *Naam en adres van de gemachtigde of vermelding van het correspondentie-adres van de depositant*
VEREENIGDE
Johan de Wittlaan 7
2517 JR Den Haag
Nederland.
- 08 *Afbeelding van de tekening of het model*
ZIE AFBEELDING(EN)
- 11 *Vermelding van het voortbrengsel gevolgd door de aanduiding van de klasse(n) en onderklasse(n)*
Meter (kl 10-04).
- 13 *Recht van voorrang als bedoeld in artikel 4 van het verdrag van Parijs tot bescherming van de Industriële Eigendom*
Groot-Brittannië, dd. 30 08 2001, nr. 2104440, Tenax (UK) Limited.
- 18 *Dagtekening van de aanvraag van de vernieuwing*
28.02.2007

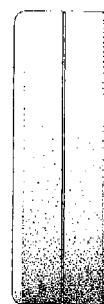
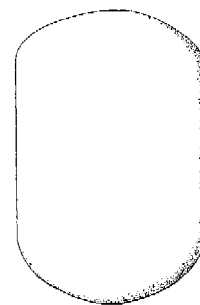
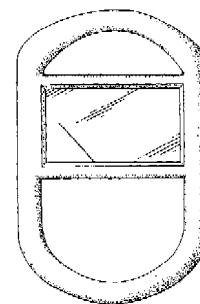

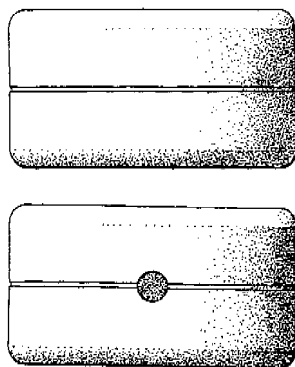

01 *Inschrijvingsnummer*
34655-02

Nummer en dagtekening (dag en uur) van het depot

79233-02 28.02.2002 , 24.00

02 *Vervaldatum*
28.02.2012

03 *Naam van de deposant*
Tenax (UK) Limited

04 *Adres (straat en nummer) van de deposant*
Unit 12, Ash Road, Wrexham Industrial Estate

05 *Postcode, plaats en land van de deposant*
Wrexham LL13 9JT,
Groot-Brittannië

06 *Naam en adres van de gemachtigde of vermelding van het correspondentie-adres van de deposant*
VEREENIGDE
Johan de Wittlaan 7
2517 JR Den Haag
Nederland.

08 *Afbeelding van de tekening of het model*
ZIE AFBEELDING(EN)

11 *Vermelding van het voortbrengsel gevolgd door de aanduiding van de klasse(n) en onderklasse(n)*
Meter (kl 10-04).

13 *Recht van voorrang als bedoeld in artikel 4 van het verdrag van Parijs tot bescherming van de Industriële Eigendom*
Groot-Brittannië, dd. 30 08 2001, nr. 2104441, Tenax (UK) Limited.

18 *Dagtekening van de aanvraag van de vernieuwing*
28.02.2007

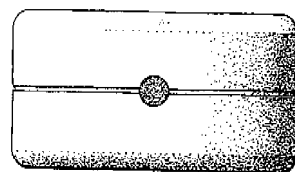
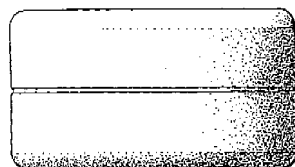
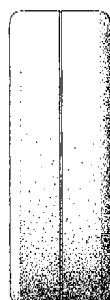
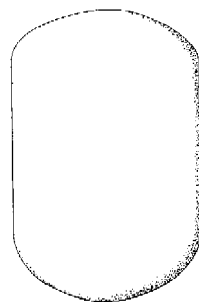
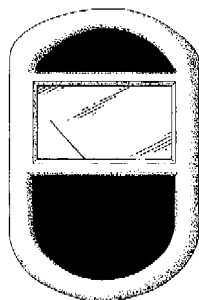

01 *Inschrijvingsnummer*
34660-00

Nummer en dagtekening (dag en uur) van het depot

79253-00 11.03.2002 , 24.00

02 *Vervaldatum*
11.03.2012

03 *Naam van de deposant*
PepsiCo Inc.,
North Carolina corporation

04 *Adres (straat en nummer) van de deposant*
700 Anderson Hill Road

05 *Postcode, plaats en land van de deposant*
Purchase, New York 10577,
Ver.St.v.Am

06 *Naam en adres van de gemachtigde of vermelding van het correspondentie-adres van de deposant*
Octrooibureau Arnold & Siedsma
Sweelinckplein 1
2517 GK 's-Gravenhage
Nederland.

08 *Afbeelding van de tekening of het model*
ZIE AFBEELDING(EN)

11 *Vermelding van het voortbrengsel gevolgd door de aanduiding van de klasse(n) en onderklasse(n)*
Fles (kl 9-01).

13 *Recht van voorrang als bedoeld in artikel 4 van het verdrag van Parijs tot bescherming van de Industriële Eigendom*
Ver.St.v.Am., le 21 09 2001, nr. 29/148,480, GNANN Alex E.; HEADEN Cynthia; LESLIE Stuart; CURTISS Charles.

14 *Vermelding van de naam van de werkelijke ontwerper van de tekening*
GNANN Alex E.; HEADEN Cynthia; LESLIE Stuart; CURTISS Charles

18 *Dagtekening van de aanvraag van de vernieuwing*
22.02.2007

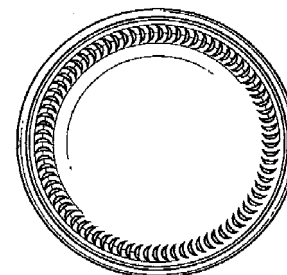
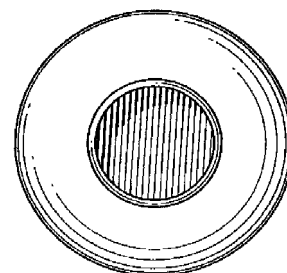
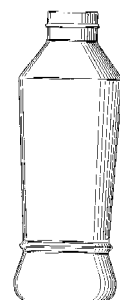
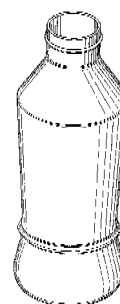

01 *Inschrijvingsnummer*
34679-00

Nummer en dagtekening (dag en uur) van het depot

79368-00 22.04.2002 , 24.00

02 *Vervaldatum*

22.04.2012

03 *Naam van de deposant*

Kabushiki Kaisha Toshiba
tevens h.o.d.n. Toshiba corporation

04 *Adres (straat en nummer) van de deposant*

1-1, Shibaura 1-chome, Minato-ku

05 *Postcode, plaats en land van de deposant*

Tokio,
Japan

06 *Naam en adres van de gemachtigde of vermelding van het correspondentie-adres van de deposant*

VEREENIGDE
Johan de Wittlaan 7
2517 JR Den Haag
Nederland.

08 *Afbeelding van de tekening of het model*

ZIE AFBEELDING(EN)

11 *Vermelding van het voortbrengsel gevolgd door de aanduiding van de klasse(n) en onderklasse(n)*

Radio-telefoon (kl 14-03).

13 *Recht van voorrang als bedoeld in artikel 4 van het verdrag van Parijs tot bescherming van de Industriële Eigendom*

Japan, dd. 31 10 2001, nr. 2001-032025,
Kabushiki Kaisha Toshiba.

14 *Vermelding van de naam van de werkelijke ontwerper van de tekening*

MATSUMOTO Jun; Warburton
Nina Christine

18 *Dagtekening van de aanvraag van de vernieuwing*

09.02.2007

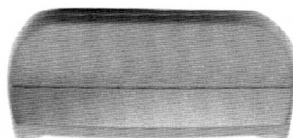
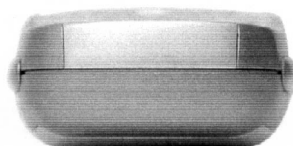

01 *Inschrijvingsnummer*

34722-00

Nummer en dagtekening (dag en uur) van het depot

78693-00 07.09.2001 , 10.00

02 *Vervaldatum*

07.09.2011

03 *Naam van de deposant*

LUITEN Daisy

04 *Adres (straat en nummer) van de deposant*

Burg. Velthuisenlaan 16

05 *Postcode, plaats en land van de deposant*

2262 VN Leidschendam,
Nederland

08 *Afbeelding van de tekening of het model*

ZIE AFBEELDING(EN)

09 *Vermelding van de kleur(en)*

rood, oranje, geel, groen, blauw, rose,
paars, bruin

11 *Vermelding van het voortbrengsel gevolgd door de aanduiding van de klasse(n) en onderklasse(n)*

Bordspel met doos (kl 9-03; 21-01).

14 *Vermelding van de naam van de werkelijke ontwerper van de tekening*

LUITEN Daisy

18 *Dagtekening van de aanvraag van de vernieuwing*

16.02.2007

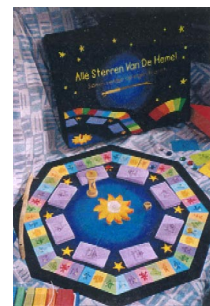

01 *Inschrijvingsnummer*

34728-01

Nummer en dagtekening (dag en uur) van het depot

79258-01 12.03.2002 , 14.00

02 *Vervaldatum*

12.03.2012

03 *Naam van de deposant*

Brian Vang Jensen

04 *Adres (straat en nummer) van de deposant*

Smedevej 18, Nr. Vorupør

05 *Postcode, plaats en land van de deposant*

DK-7700 Thisted,
Denemarken

06 *Naam en adres van de gemachtigde of vermelding van het correspondentie-adres van de deposant*

Octrooibureau Los en Stigter B.V.
Weteringschans 96
1017 XS Amsterdam
Nederland.

08 *Afbeelding van de tekening of het model*

ZIE AFBEELDING(EN)

11 *Vermelding van het voortbrengsel gevolgd door de aanduiding van de klasse(n) en onderklasse(n)*

Druppelvanger (kl 7-06).

13 *Recht van voorrang als bedoeld in artikel 4 van het verdrag van Parijs tot bescherming van de Industriële Eigendom*

recht van voorrang Denemarken, dd. 21
09 2001, nr. DK MA 2001 00942, JEN-
SEN Brian Vang.

- 14 *Vermelding van de naam van de werkelijke ontwerper van de tekening*
JENSEN Brian Vang.
- 18 *Dagtekening van de aanvraag van de vernieuwing*
23.02.2007

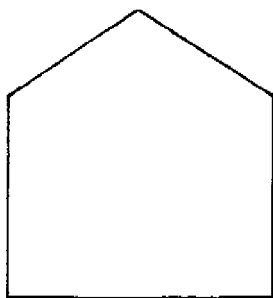

- 01 *Inschrijvingsnummer*
34728-02
Nummer en dagtekening (dag en uur) van het depot
79258-02 12.03.2002 , 14.00
- 02 *Vervaldatum*
12.03.2012
- 03 *Naam van de depositant*
Brian Vang Jensen
- 04 *Adres (straat en nummer) van de depositant*
Smedevej 18, Nr. Vorupør
- 05 *Postcode, plaats en land van de depositant*
DK-7700 Thisted, Denemarken
- 06 *Naam en adres van de gemachtigde of vermelding van het correspondentie-adres van de depositant*
Octrooibureau Los en Stigter B.V.
Weteringschans 96
1017 XS Amsterdam
Nederland.
- 08 *Afbeelding van de tekening of het model*
ZIE AFBEELDING(EN)
- 11 *Vermelding van het voortbrengsel gevolgd door de aanduiding van de klasse(n) en onderklasse(n)*
Druppelvanger (kl 7-06).
- 13 *Recht van voorrang als bedoeld in artikel 4 van het verdrag van Parijs tot bescherming van de Industriële Eigendom*
recht van voorrang Denemarken, dd. 21 09 2001, nr. DK MA 2001 00942, JENSEN Brian Vang.
- 18 *Dagtekening van de aanvraag van de vernieuwing*
23.02.2007

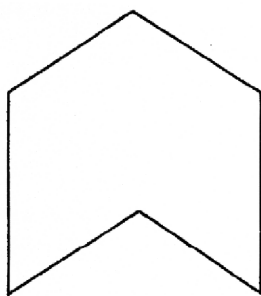

- 01 *Inschrijvingsnummer*
34728-03
Nummer en dagtekening (dag en uur) van het depot
79258-03 12.03.2002 , 14.00
- 02 *Vervaldatum*
12.03.2012
- 03 *Naam van de depositant*
Brian Vang Jensen
- 04 *Adres (straat en nummer) van de depositant*
Smedevej 18, Nr. Vorupør
- 05 *Postcode, plaats en land van de depositant*
DK-7700 Thisted, Denemarken
- 06 *Naam en adres van de gemachtigde of vermelding van het correspondentie-adres van de depositant*
Octrooibureau Los en Stigter B.V.
Weteringschans 96
1017 XS Amsterdam
Nederland.
- 08 *Afbeelding van de tekening of het model*
ZIE AFBEELDING(EN)
- 11 *Vermelding van het voortbrengsel gevolgd door de aanduiding van de klasse(n) en onderklasse(n)*
Druppelvanger (kl 7-06).
- 13 *Recht van voorrang als bedoeld in artikel 4 van het verdrag van Parijs tot bescherming van de Industriële Eigendom*
recht van voorrang Denemarken, dd. 21 09 2001, nr. DK MA 2001 00942, JENSEN Brian Vang.
- 18 *Dagtekening van de aanvraag van de vernieuwing*
23.02.2007



- 01 *Inschrijvingsnummer*
34728-04
Nummer en dagtekening (dag en uur) van het depot
79258-04 12.03.2002 , 14.00
- 02 *Vervaldatum*
12.03.2012
- 03 *Naam van de depositant*
Brian Vang Jensen
- 04 *Adres (straat en nummer) van de depositant*
Smedevej 18, Nr. Vorupør
- 05 *Postcode, plaats en land van de depositant*
DK-7700 Thisted, Denemarken
- 06 *Naam en adres van de gemachtigde of vermelding van het correspondentie-adres van de depositant*
Octrooibureau Los en Stigter B.V.
Weteringschans 96
1017 XS Amsterdam
Nederland.
- 08 *Afbeelding van de tekening of het model*
ZIE AFBEELDING(EN)
- 11 *Vermelding van het voortbrengsel gevolgd door de aanduiding van de klasse(n) en onderklasse(n)*
Druppelvanger (kl 7-06).

- 13 *Recht van voorrang als bedoeld in artikel 4 van het verdrag van Parijs tot bescherming van de Industriële Eigendom*
recht van voorrang Denemarken, dd. 21 09 2001, nr. DK MA 2001 00942, JENSEN Brian Vang.
- 18 *Dagtekening van de aanvraag van de vernieuwing*
23.02.2007

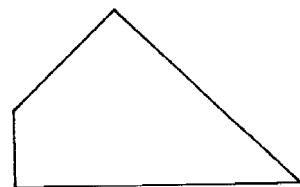

- 01 *Inschrijvingsnummer*
34728-05
Nummer en dagtekening (dag en uur) van het depot
79258-05 12.03.2002 , 14.00
- 02 *Vervaldatum*
12.03.2012
- 03 *Naam van de depositant*
Brian Vang Jensen
- 04 *Adres (straat en nummer) van de depositant*
Smedevej 18, Nr. Vorupør
- 05 *Postcode, plaats en land van de depositant*
DK-7700 Thisted, Denemarken
- 06 *Naam en adres van de gemachtigde of vermelding van het correspondentie-adres van de depositant*
Octrooibureau Los en Stigter B.V.
Weteringschans 96
1017 XS Amsterdam
Nederland.
- 08 *Afbeelding van de tekening of het model*
ZIE AFBEELDING(EN)
- 11 *Vermelding van het voortbrengsel gevolgd door de aanduiding van de klasse(n) en onderklasse(n)*
Druppelvanger (kl 7-06).
- 13 *Recht van voorrang als bedoeld in artikel 4 van het verdrag van Parijs tot bescherming van de Industriële Eigendom*
recht van voorrang Denemarken, dd. 21 09 2001, nr. DK MA 2001 00942, JENSEN Brian Vang.
- 18 *Dagtekening van de aanvraag van de vernieuwing*
23.02.2007



- 01 *Inschrijvingsnummer*
34728-06
Nummer en dagtekening (dag en uur) van het depot
79258-06 12.03.2002 , 14.00

- 02 *Vervalddatum*
12.03.2012
- 03 *Naam van de deposant*
Brian Vang Jensen
- 04 *Adres (straat en nummer) van de deposant*
Smedevej 18, Nr. Vorupør
- 05 *Postcode, plaats en land van de deposant*
DK-7700 Thisted,
Denemarken
- 06 *Naam en adres van de gemachtigde of vermelding van het correspondentie-adres van de deposant*
Octrooibureau Los en Stigter B.V.
Weteringschans 96
1017 XS Amsterdam
Nederland.

- 08 *Afbeelding van de tekening of het model*
ZIE AFBEELDING(EN)
- 11 *Vermelding van het voortbrengsel gevolgd door de aanduiding van de klasse(n) en onderklasse(n)*
Druppelvanger (kl 7-06).
- 13 *Recht van voorrang als bedoeld in artikel 4 van het verdrag van Parijs tot bescherming van de Industriële Eigendom*
recht van voorrang Denemarken, dd. 21 09 2001, nr. DK MA 2001 00942, JENSEN Brian Vang.
- 18 *Dagtekening van de aanvraag van de vernieuwing*
23.02.2007

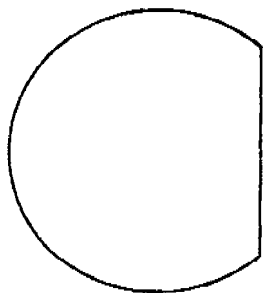

- 01 *Inschrijvingsnummer*
34728-07
Nummer en dagtekening (dag en uur) van het depot
79258-07 12.03.2002 , 14.00
- 02 *Vervalddatum*
12.03.2012
- 03 *Naam van de deposant*
Brian Vang Jensen
- 04 *Adres (straat en nummer) van de deposant*
Smedevej 18, Nr. Vorupør
- 05 *Postcode, plaats en land van de deposant*
DK-7700 Thisted,
Denemarken
- 06 *Naam en adres van de gemachtigde of vermelding van het correspondentie-adres van de deposant*
Octrooibureau Los en Stigter B.V.
Weteringschans 96
1017 XS Amsterdam
Nederland.
- 08 *Afbeelding van de tekening of het model*
ZIE AFBEELDING(EN)

- 11 *Vermelding van het voortbrengsel gevolgd door de aanduiding van de klasse(n) en onderklasse(n)*
Druppelvanger (kl 7-06).
- 13 *Recht van voorrang als bedoeld in artikel 4 van het verdrag van Parijs tot bescherming van de Industriële Eigendom*
recht van voorrang Denemarken, dd. 21 09 2001, nr. DK MA 2001 00942, JENSEN Brian Vang.
- 18 *Dagtekening van de aanvraag van de vernieuwing*
23.02.2007

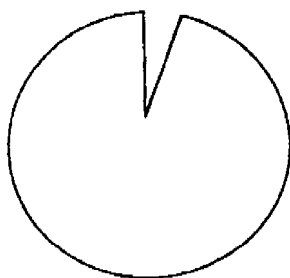

- 01 *Inschrijvingsnummer*
34728-08
Nummer en dagtekening (dag en uur) van het depot
79258-08 12.03.2002 , 14.00
- 02 *Vervalddatum*
12.03.2012
- 03 *Naam van de deposant*
Brian Vang Jensen
- 04 *Adres (straat en nummer) van de deposant*
Smedevej 18, Nr. Vorupør
- 05 *Postcode, plaats en land van de deposant*
DK-7700 Thisted,
Denemarken
- 06 *Naam en adres van de gemachtigde of vermelding van het correspondentie-adres van de deposant*
Octrooibureau Los en Stigter B.V.
Weteringschans 96
1017 XS Amsterdam
Nederland.
- 08 *Afbeelding van de tekening of het model*
ZIE AFBEELDING(EN)
- 11 *Vermelding van het voortbrengsel gevolgd door de aanduiding van de klasse(n) en onderklasse(n)*
Druppelvanger (kl 7-06).
- 13 *Recht van voorrang als bedoeld in artikel 4 van het verdrag van Parijs tot bescherming van de Industriële Eigendom*
recht van voorrang Denemarken, dd. 21 09 2001, nr. DK MA 2001 00942, JENSEN Brian Vang.
- 18 *Dagtekening van de aanvraag van de vernieuwing*
23.02.2007

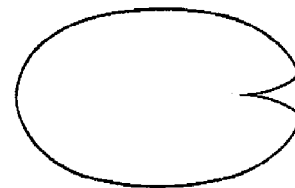

- 01 *Inschrijvingsnummer*
34728-09
Nummer en dagtekening (dag en uur) van het depot
79258-09 12.03.2002 , 14.00
- 02 *Vervalddatum*
12.03.2012
- 03 *Naam van de deposant*
Brian Vang Jensen
- 04 *Adres (straat en nummer) van de deposant*
Smedevej 18, Nr. Vorupør
- 05 *Postcode, plaats en land van de deposant*
DK-7700 Thisted,
Denemarken
- 06 *Naam en adres van de gemachtigde of vermelding van het correspondentie-adres van de deposant*
Octrooibureau Los en Stigter B.V.
Weteringschans 96
1017 XS Amsterdam
Nederland.
- 08 *Afbeelding van de tekening of het model*
ZIE AFBEELDING(EN)
- 11 *Vermelding van het voortbrengsel gevolgd door de aanduiding van de klasse(n) en onderklasse(n)*
Druppelvanger (kl 7-06).
- 13 *Recht van voorrang als bedoeld in artikel 4 van het verdrag van Parijs tot bescherming van de Industriële Eigendom*
recht van voorrang Denemarken, dd. 21 09 2001, nr. DK MA 2001 00942, JENSEN Brian Vang.
- 18 *Dagtekening van de aanvraag van de vernieuwing*
23.02.2007

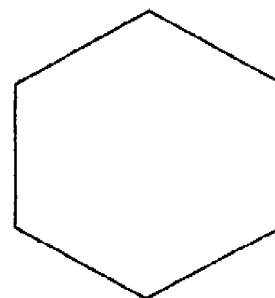

- 01 *Inschrijvingsnummer*
34728-10
Nummer en dagtekening (dag en uur) van het depot
79258-10 12.03.2002 , 14.00
- 02 *Vervalddatum*
12.03.2012

- 03 *Naam van de deposant*
Brian Vang Jensen
- 04 *Adres (straat en nummer) van de deposant*
Smedevej 18, Nr. Vorupør
- 05 *Postcode, plaats en land van de deposant*
DK-7700 Thisted,
Denemarken
- 06 *Naam en adres van de gemachtigde of vermelding van het correspondentie-adres van de deposant*
Octrooibureau Los en Stigter B.V.
Weteringschans 96
1017 XS Amsterdam
Nederland.
- 08 *Afbeelding van de tekening of het model*
ZIE AFBEELDING(EN)
- 11 *Vermelding van het voortbrengsel gevolgd door de aanduiding van de klasse(n) en onderklasse(n)*
Druppelvanger (kl 7-06).
- 13 *Recht van voorrang als bedoeld in artikel 4 van het verdrag van Parijs tot bescherming van de Industriële Eigendom*
recht van voorrang Denemarken, dd. 21 09 2001, nr. DK MA 2001 00942, JENSEN Brian Vang.
- 18 *Dagtekening van de aanvraag van de vernieuwing*
23.02.2007

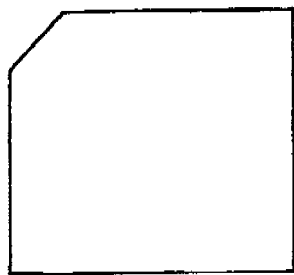

- 01 *Inschrijvingsnummer*
34728-11
Nummer en dagtekening (dag en uur) van het depot
79258-11 12.03.2002 , 14.00
- 02 *Vervaldatum*
12.03.2012
- 03 *Naam van de deposant*
Brian Vang Jensen
- 04 *Adres (straat en nummer) van de deposant*
Smedevej 18, Nr. Vorupør
- 05 *Postcode, plaats en land van de deposant*
DK-7700 Thisted,
Denemarken
- 06 *Naam en adres van de gemachtigde of vermelding van het correspondentie-adres van de deposant*
Octrooibureau Los en Stigter B.V.
Weteringschans 96
1017 XS Amsterdam
Nederland.
- 08 *Afbeelding van de tekening of het model*
ZIE AFBEELDING(EN)
- 11 *Vermelding van het voortbrengsel gevolgd door de aanduiding van de klasse(n) en onderklasse(n)*
Druppelvanger (kl 7-06).

- 13 *Recht van voorrang als bedoeld in artikel 4 van het verdrag van Parijs tot bescherming van de Industriële Eigendom*
recht van voorrang Denemarken, dd. 21 09 2001, nr. DK MA 2001 00942, JENSEN Brian Vang.
- 18 *Dagtekening van de aanvraag van de vernieuwing*
23.02.2007

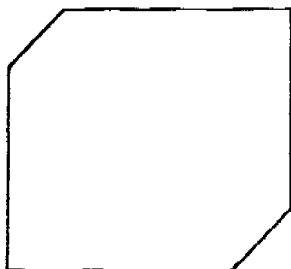

- 01 *Inschrijvingsnummer*
34728-12
Nummer en dagtekening (dag en uur) van het depot
79258-12 12.03.2002 , 14.00
- 02 *Vervaldatum*
12.03.2012
- 03 *Naam van de deposant*
Brian Vang Jensen
- 04 *Adres (straat en nummer) van de deposant*
Smedevej 18, Nr. Vorupør
- 05 *Postcode, plaats en land van de deposant*
DK-7700 Thisted,
Denemarken
- 06 *Naam en adres van de gemachtigde of vermelding van het correspondentie-adres van de deposant*
Octrooibureau Los en Stigter B.V.
Weteringschans 96
1017 XS Amsterdam
Nederland.
- 08 *Afbeelding van de tekening of het model*
ZIE AFBEELDING(EN)
- 11 *Vermelding van het voortbrengsel gevolgd door de aanduiding van de klasse(n) en onderklasse(n)*
Druppelvanger (kl 7-06).
- 18 *Dagtekening van de aanvraag van de vernieuwing*
23.02.2007

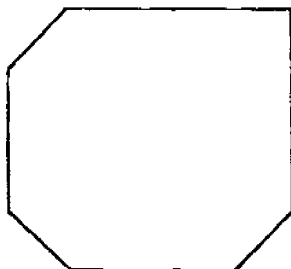

- 01 *Inschrijvingsnummer*
34728-13

- Nummer en dagtekening (dag en uur) van het depot*
79258-13 12.03.2002 , 14.00
- 02 *Vervaldatum*
12.03.2012
- 03 *Naam van de deposant*
Brian Vang Jensen
- 04 *Adres (straat en nummer) van de deposant*
Smedevej 18, Nr. Vorupør
- 05 *Postcode, plaats en land van de deposant*
DK-7700 Thisted,
Denemarken
- 06 *Naam en adres van de gemachtigde of vermelding van het correspondentie-adres van de deposant*
Octrooibureau Los en Stigter B.V.
Weteringschans 96
1017 XS Amsterdam
Nederland.
- 08 *Afbeelding van de tekening of het model*
ZIE AFBEELDING(EN)
- 11 *Vermelding van het voortbrengsel gevolgd door de aanduiding van de klasse(n) en onderklasse(n)*
Druppelvanger (kl 7-06).
- 18 *Dagtekening van de aanvraag van de vernieuwing*
23.02.2007

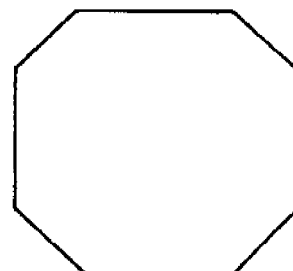

- 01 *Inschrijvingsnummer*
34728-14
Nummer en dagtekening (dag en uur) van het depot
79258-14 12.03.2002 , 14.00
- 02 *Vervaldatum*
12.03.2012
- 03 *Naam van de deposant*
Brian Vang Jensen
- 04 *Adres (straat en nummer) van de deposant*
Smedevej 18, Nr. Vorupør
- 05 *Postcode, plaats en land van de deposant*
DK-7700 Thisted,
Denemarken
- 06 *Naam en adres van de gemachtigde of vermelding van het correspondentie-adres van de deposant*
Octrooibureau Los en Stigter B.V.
Weteringschans 96
1017 XS Amsterdam
Nederland.
- 08 *Afbeelding van de tekening of het model*
ZIE AFBEELDING(EN)
- 11 *Vermelding van het voortbrengsel gevolgd door de aanduiding van de klasse(n) en onderklasse(n)*
Druppelvanger (kl 7-06).

- 18 *Dagtekening van de aanvraag van de vernieuwing*
23.02.2007

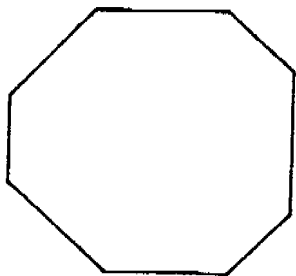

- 01 *Inschrijvingsnummer*
34728-15

Nummer en dagtekening (dag en uur) van het depot

79258-15 12.03.2002, 14.00

- 02 *Vervaldatum*
12.03.2012

- 03 *Naam van de deposant*
Brian Vang Jensen

- 04 *Adres (straat en nummer) van de deposant*
Smedevej 18, Nr. Vorupør

- 05 *Postcode, plaats en land van de deposant*
DK-7700 Thisted,
Denemarken

- 06 *Naam en adres van de gemachtigde of vermelding van het correspondentie-adres van de deposant*

Octrooibureau Los en Stigter B.V.
Weteringschans 96
1017 XS Amsterdam
Nederland.

- 08 *Afbeelding van de tekening of het model*
ZIE AFBEELDING(EN)

- 11 *Vermelding van het voortbrengsel gevolgd door de aanduiding van de klasse(n) en onderklasse(n)*
Druppelvanger (kl 7-06).

- 18 *Dagtekening van de aanvraag van de vernieuwing*
23.02.2007

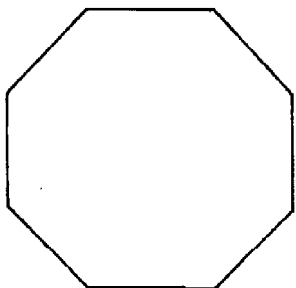

- 01 *Inschrijvingsnummer*
34731-01

Nummer en dagtekening (dag en uur) van het depot

79313-01 03.04.2002, 10.00

- 02 *Vervaldatum*
03.04.2012

- 03 *Naam van de deposant*
Stad Antwerpen

- 04 *Adres (straat en nummer) van de deposant*
Grote Markt 1

- 05 *Postcode, plaats en land van de deposant*
2000 Antwerpen,
België

- 06 *Naam en adres van de gemachtigde of vermelding van het correspondentie-adres van de deposant*

ARNOLD & SIEDSMA
Meir 24 Bus 17
B-2000 Antwerpen
België.

- 08 *Afbeelding van de tekening of het model*
ZIE AFBEELDING(EN)

- 11 *Vermelding van het voortbrengsel gevolgd door de aanduiding van de klasse(n) en onderklasse(n)*
Verkeerspaal/-zuil (kl 10-06; 25-01, 02).

- 14 *Vermelding van de naam van de werkelijke ontwerper van de tekening*
DE RUYSSER Rik

- 18 *Dagtekening van de aanvraag van de vernieuwing*
16.02.2007

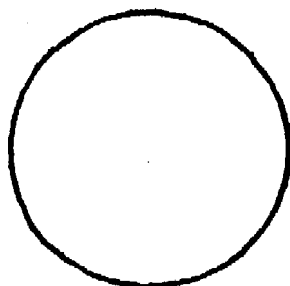

- 01 *Inschrijvingsnummer*
34731-02

Nummer en dagtekening (dag en uur) van het depot

79313-02 03.04.2002, 10.00

- 02 *Vervaldatum*
03.04.2012

- 03 *Naam van de deposant*
Stad Antwerpen

- 04 *Adres (straat en nummer) van de deposant*
Grote Markt 1

- 05 *Postcode, plaats en land van de deposant*
2000 Antwerpen,
België

- 06 *Naam en adres van de gemachtigde of vermelding van het correspondentie-adres van de deposant*

ARNOLD & SIEDSMA
Meir 24 Bus 17
B-2000 Antwerpen
België.

- 08 *Afbeelding van de tekening of het model*
ZIE AFBEELDING(EN)

- 11 *Vermelding van het voortbrengsel gevolgd door de aanduiding van de klasse(n) en onderklasse(n)*
Paal voor stalling van rijwielen (kl 8-10; 25-01, 02).

- 14 *Vermelding van de naam van de werkelijke ontwerper van de tekening*
DE RUYSSER Rik

- 18 *Dagtekening van de aanvraag van de vernieuwing*
16.02.2007

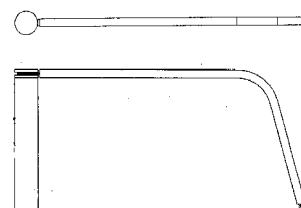

- 01 *Inschrijvingsnummer*
34731-03

Nummer en dagtekening (dag en uur) van het depot

79313-03 03.04.2002, 10.00

- 02 *Vervaldatum*
03.04.2012

- 03 *Naam van de deposant*
Stad Antwerpen

- 04 *Adres (straat en nummer) van de deposant*
Grote Markt 1

- 05 *Postcode, plaats en land van de deposant*
2000 Antwerpen,
België

- 06 *Naam en adres van de gemachtigde of vermelding van het correspondentie-adres van de deposant*

ARNOLD & SIEDSMA
Meir 24 Bus 17
B-2000 Antwerpen
België.

- 08 *Afbeelding van de tekening of het model*
ZIE AFBEELDING(EN)

- 11 *Vermelding van het voortbrengsel gevolgd door de aanduiding van de klasse(n) en onderklasse(n)*
Paal voor stalling van rijwielen (kl 8-10; 25-01, 02).

- 14 *Vermelding van de naam van de werkelijke ontwerper van de tekening*
DE RUYSSER Rik

- 18 *Dagtekening van de aanvraag van de vernieuwing*
16.02.2007

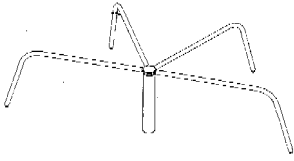

- 01 *Inschrijvingsnummer*
34731-04
Nummer en dagtekening (dag en uur) van het depot
79313-04 03.04.2002 , 10.00
- 02 *Vervaldatum*
03.04.2012
- 03 *Naam van de deposant*
Stad Antwerpen
- 04 *Adres (straat en nummer) van de deposant*
Grote Markt 1
- 05 *Postcode, plaats en land van de deposant*
2000 Antwerpen,
België
- 06 *Naam en adres van de gemachtigde of vermelding van het correspondentie-adres van de deposant*
ARNOLD & SIEDSMA
Meir 24 Bus 17
B-2000 Antwerpen
België.
- 08 *Afbeelding van de tekening of het model*
ZIE AFBEELDING(EN)
- 11 *Vermelding van het voortbrengsel gevolgd door de aanduiding van de klasse(n) en onderklasse(n)*
Paal voor stalling van rijwielen (kl 8-10; 25-01, 02).
- 14 *Vermelding van de naam van de werkelijke ontwerper van de tekening*
DE RUYSSER Rik
- 18 *Dagtekening van de aanvraag van de vernieuwing*
16.02.2007

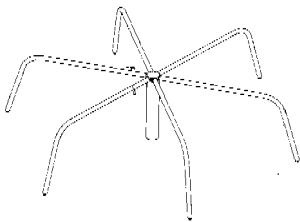

- 01 *Inschrijvingsnummer*
34731-05
Nummer en dagtekening (dag en uur) van het depot
79313-05 03.04.2002 , 10.00
- 02 *Vervaldatum*
03.04.2012
- 03 *Naam van de deposant*
Stad Antwerpen
- 04 *Adres (straat en nummer) van de deposant*
Grote Markt 1
- 05 *Postcode, plaats en land van de deposant*
2000 Antwerpen,
België

- 06 *Naam en adres van de gemachtigde of vermelding van het correspondentie-adres van de deposant*
ARNOLD & SIEDSMA
Meir 24 Bus 17
B-2000 Antwerpen
België.
- 08 *Afbeelding van de tekening of het model*
ZIE AFBEELDING(EN)
- 11 *Vermelding van het voortbrengsel gevolgd door de aanduiding van de klasse(n) en onderklasse(n)*
Balustrade (kl 25-02).
- 14 *Vermelding van de naam van de werkelijke ontwerper van de tekening*
DE RUYSSER Rik
- 18 *Dagtekening van de aanvraag van de vernieuwing*
16.02.2007

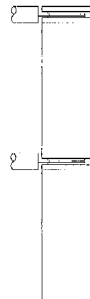
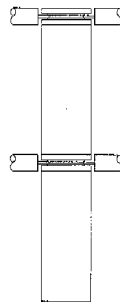
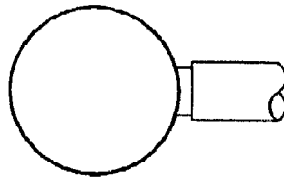
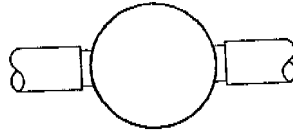
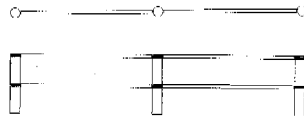

- 01 *Inschrijvingsnummer*
34744-00

Nummer en dagtekening (dag en uur) van het depot

79378-00 23.04.2002 , 11.40

- 02 *Vervaldatum*
23.04.2012
- 03 *Naam van de deposant*
Ramat University Authority for Applied Research and Industrial Development Ltd.;
VARON David,
76965 Kfar Bilu A
- 04 *Adres (straat en nummer) van de deposant*
32, Haim Levanon Street, Ramat-Aviv
- 05 *Postcode, plaats en land van de deposant*
Tel Aviv 69975,
Israël
- 06 *Naam en adres van de gemachtigde of vermelding van het correspondentie-adres van de deposant*
Octrooibureau Vriesendorp & Gaade B.V.
Dr. Kuypersstraat 6
2514 BB 's-Gravenhage
Nederland.
- 08 *Afbeelding van de tekening of het model*
ZIE AFBEELDING(EN)
- 11 *Vermelding van het voortbrengsel gevolgd door de aanduiding van de klasse(n) en onderklasse(n)*
Instrument voor medische analyses (conus en plaat) (kl 24-01, 02).
- 13 *Recht van voorrang als bedoeld in artikel 4 van het verdrag van Parijs tot bescherming van de Industriële Eigendom*
Ver.St.v.Am., dd. 05 11 2001, nr. 29/150,519, NAPHTALI Savion; LINDNER Doron.
- 14 *Vermelding van de naam van de werkelijke ontwerper van de tekening*
NAPHTALI Savion; LINDNER Doron
- 18 *Dagtekening van de aanvraag van de vernieuwing*
14.02.2007

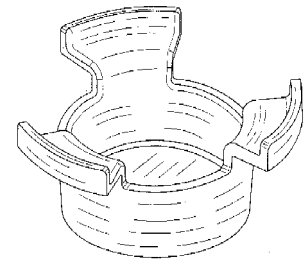

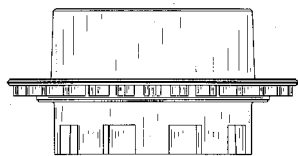
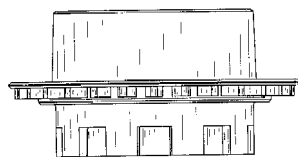
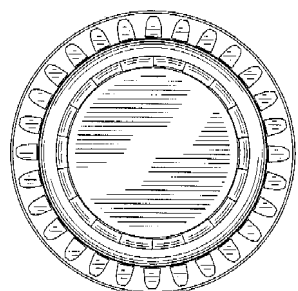
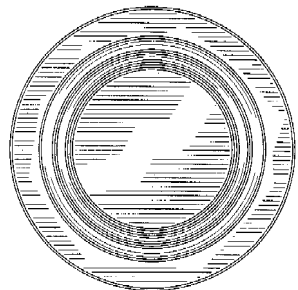
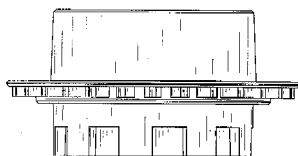
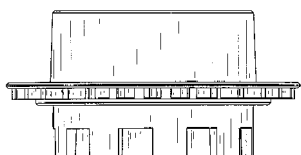
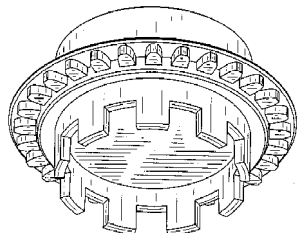
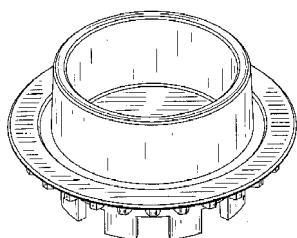
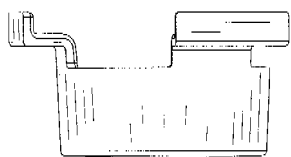
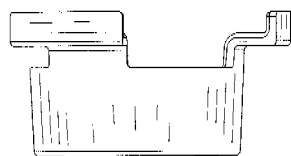
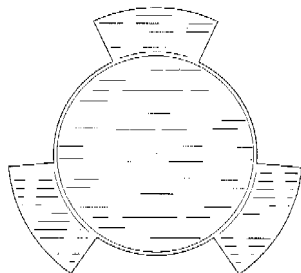
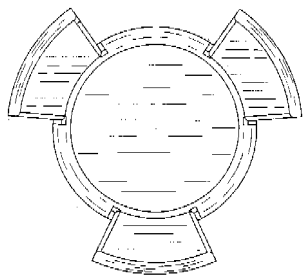

01 *Inschrijvingsnummer*

34776-00

Nummer en dagtekening (dag en uur) van het depot

79675-00 26.07.2002 , 24.00

02 *Vervaldatum*

26.07.2012

03 *Naam van de deposant*

Blok's Draadvorm Fabriek B.V.

04 *Adres (straat en nummer) van de deposant*

De Werf 5,
Industrieterein Zichtenburg

05 *Postcode, plaats en land van de deposant*

2544 's-Gravenhage,
Nederland

06 *Naam en adres van de gemachtigde of vermelding van het correspondentie-adres van de deposant*

Nederlandsch Octrooibureau
J.W. Frisolaan 13
2517 JS 's-Gravenhage
Nederland.

08 *Afbeelding van de tekening of het model*
ZIE AFBEELDING(EN)

11 *Vermelding van het voortbrengsel gevolgd door de aanduiding van de klasse(n) en onderklasse(n)*

KRATBEUGEL (kl 8-08; 9-99).

18 *Dagtekening van de aanvraag van de vernieuwing*

15.02.2007

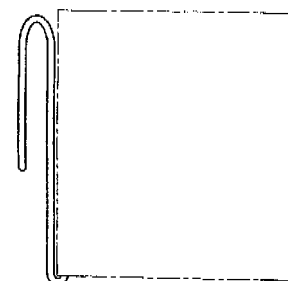
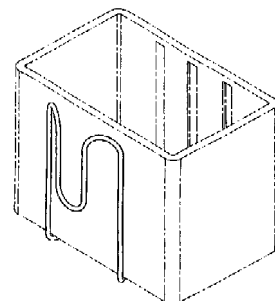
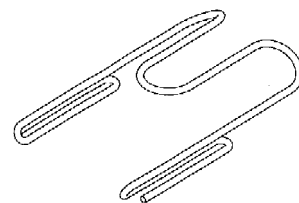
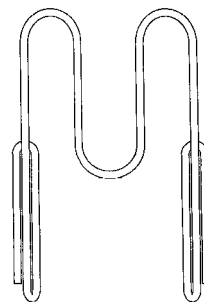

01 *Inschrijvingsnummer*

34784-01

Nummer en dagtekening (dag en uur) van het depot

79761-01 28.08.2002 , 10.00

- 02 *Vervaldatum*
28.08.2012
- 03 *Naam van de deposant*
O.S.P. Marketing & Sales B.V.
- 04 *Adres (straat en nummer) van de deposant*
Moergestelweg 34 B
- 05 *Postcode, plaats en land van de deposant*
5062 JW Oisterwijk,
Nederland
- 08 *Afbeelding van de tekening of het model*
ZIE AFBEELDING(EN)
- 11 *Vermelding van het voortbrengsel gevolgd door de aanduiding van de klasse(n) en onderklasse(n)*
Eetkamerstoel (kl 6-01).
- 13 *Recht van voorrang als bedoeld in artikel 4 van het verdrag van Parijs tot bescherming van de Industriële Eigendom*
HENNING Peter
- 18 *Dagtekening van de aanvraag van de vernieuwing*
30.01.2007



- 01 *Inschrijvingsnummer*
34784-02
Nummer en dagtekening (dag en uur) van het depot
79761-02 28.08.2002 , 10.00
- 02 *Vervaldatum*
28.08.2012
- 03 *Naam van de deposant*
O.S.P. Marketing & Sales B.V.
- 04 *Adres (straat en nummer) van de deposant*
Moergestelweg 34 B
- 05 *Postcode, plaats en land van de deposant*
5062 JW Oisterwijk,
Nederland
- 08 *Afbeelding van de tekening of het model*
ZIE AFBEELDING(EN)
- 11 *Vermelding van het voortbrengsel gevolgd door de aanduiding van de klasse(n) en onderklasse(n)*
Eetkamerarmstoel (kl 6-01).
- 13 *Recht van voorrang als bedoeld in artikel 4 van het verdrag van Parijs tot bescherming van de Industriële Eigendom*
HENNING Peter
- 18 *Dagtekening van de aanvraag van de vernieuwing*
30.01.2007



- 01 *Inschrijvingsnummer*
34784-03
Nummer en dagtekening (dag en uur) van het depot
79761-03 28.08.2002 , 10.00
- 02 *Vervaldatum*
28.08.2012
- 03 *Naam van de deposant*
O.S.P. Marketing & Sales B.V.
- 04 *Adres (straat en nummer) van de deposant*
Moergestelweg 34 B
- 05 *Postcode, plaats en land van de deposant*
5062 JW Oisterwijk,
Nederland
- 08 *Afbeelding van de tekening of het model*
ZIE AFBEELDING(EN)
- 11 *Vermelding van het voortbrengsel gevolgd door de aanduiding van de klasse(n) en onderklasse(n)*
Eetkamerarmstoel (kl 6-01).
- 14 *Vermelding van de naam van de werkelijke ontwerper van de tekening*
HENNING Peter
- 18 *Dagtekening van de aanvraag van de vernieuwing*
30.01.2007

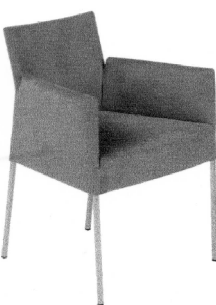

- 01 *Inschrijvingsnummer*
34784-04
Nummer en dagtekening (dag en uur) van het depot
79761-04 28.08.2002 , 10.00
- 02 *Vervaldatum*
28.08.2012
- 03 *Naam van de deposant*
O.S.P. Marketing & Sales B.V.
- 04 *Adres (straat en nummer) van de deposant*
Moergestelweg 34 B

- 05 *Postcode, plaats en land van de deposant*
5062 JW Oisterwijk,
Nederland
- 08 *Afbeelding van de tekening of het model*
ZIE AFBEELDING(EN)
- 11 *Vermelding van het voortbrengsel gevolgd door de aanduiding van de klasse(n) en onderklasse(n)*
Eetkamerstoel (kl 6-01).
- 13 *Recht van voorrang als bedoeld in artikel 4 van het verdrag van Parijs tot bescherming van de Industriële Eigendom*
HENNING Peter
- 18 *Dagtekening van de aanvraag van de vernieuwing*
30.01.2007



- 01 *Inschrijvingsnummer*
34784-05
Nummer en dagtekening (dag en uur) van het depot
79761-05 28.08.2002 , 10.00
- 02 *Vervaldatum*
28.08.2012
- 03 *Naam van de deposant*
O.S.P. Marketing & Sales B.V.
- 04 *Adres (straat en nummer) van de deposant*
Moergestelweg 34 B
- 05 *Postcode, plaats en land van de deposant*
5062 JW Oisterwijk,
Nederland
- 08 *Afbeelding van de tekening of het model*
ZIE AFBEELDING(EN)
- 11 *Vermelding van het voortbrengsel gevolgd door de aanduiding van de klasse(n) en onderklasse(n)*
Eetkamerstoel (kl 6-01).
- 13 *Recht van voorrang als bedoeld in artikel 4 van het verdrag van Parijs tot bescherming van de Industriële Eigendom*
HENNING Peter
- 18 *Dagtekening van de aanvraag van de vernieuwing*
30.01.2007



01 *Inschrijvingsnummer*
34784-06

Nummer en dagtekening (dag en uur) van het depot
79761-06 28.08.2002 , 10.00

02 *Vervaldatum*
28.08.2012

03 *Naam van de deposant*
O.S.P. Marketing & Sales B.V.

04 *Adres (straat en nummer) van de deposant*
Moergestelseweg 34 B

05 *Postcode, plaats en land van de deposant*
5062 JW Oisterwijk,
Nederland

08 *Afbeelding van de tekening of het model*
ZIE AFBEELDING(EN)

11 *Vermelding van het voortbrengsel gevolgd door de aanduiding van de klasse(n) en onderklasse(n)*
Eetkamerstoel (kl 6-01).

13 *Recht van voorrang als bedoeld in artikel 4 van het verdrag van Parijs tot bescherming van de Industriële Eigendom*
HENNING Peter

18 *Dagtekening van de aanvraag van de vernieuwing*
30.01.2007



01 *Inschrijvingsnummer*
34784-07

Nummer en dagtekening (dag en uur) van het depot
79761-07 28.08.2002 , 10.00

02 *Vervaldatum*
28.08.2012

03 *Naam van de deposant*
O.S.P. Marketing & Sales B.V.

04 *Adres (straat en nummer) van de deposant*
Moergestelseweg 34 B

05 *Postcode, plaats en land van de deposant*
5062 JW Oisterwijk,
Nederland

08 *Afbeelding van de tekening of het model*
ZIE AFBEELDING(EN)

11 *Vermelding van het voortbrengsel gevolgd door de aanduiding van de klasse(n) en onderklasse(n)*
Eetkamerarmstoel (kl 6-01).

13 *Recht van voorrang als bedoeld in artikel 4 van het verdrag van Parijs tot bescherming van de Industriële Eigendom*
HENNING Peter

18 *Dagtekening van de aanvraag van de vernieuwing*
30.01.2007



01 *Inschrijvingsnummer*
34784-08

Nummer en dagtekening (dag en uur) van het depot
79761-08 28.08.2002 , 10.00

02 *Vervaldatum*
28.08.2012

03 *Naam van de deposant*
O.S.P. Marketing & Sales B.V.

04 *Adres (straat en nummer) van de deposant*
Moergestelseweg 34 B

05 *Postcode, plaats en land van de deposant*
5062 JW Oisterwijk,
Nederland

08 *Afbeelding van de tekening of het model*
ZIE AFBEELDING(EN)

11 *Vermelding van het voortbrengsel gevolgd door de aanduiding van de klasse(n) en onderklasse(n)*
Eetkamerarmstoel (kl 6-01).

13 *Recht van voorrang als bedoeld in artikel 4 van het verdrag van Parijs tot bescherming van de Industriële Eigendom*
HENNING Peter

18 *Dagtekening van de aanvraag van de vernieuwing*
30.01.2007



01 *Inschrijvingsnummer*
34784-09

Nummer en dagtekening (dag en uur) van het depot
79761-09 28.08.2002 , 10.00

02 *Vervaldatum*
28.08.2012

03 *Naam van de deposant*
O.S.P. Marketing & Sales B.V.

04 *Adres (straat en nummer) van de deposant*
Moergestelseweg 34 B

05 *Postcode, plaats en land van de deposant*
5062 JW Oisterwijk,
Nederland

08 *Afbeelding van de tekening of het model*
ZIE AFBEELDING(EN)

11 *Vermelding van het voortbrengsel gevolgd door de aanduiding van de klasse(n) en onderklasse(n)*
Eetkamerarmstoel (kl 6-01).

13 *Recht van voorrang als bedoeld in artikel 4 van het verdrag van Parijs tot bescherming van de Industriële Eigendom*
HENNING Peter

18 *Dagtekening van de aanvraag van de vernieuwing*
30.01.2007



01 *Inschrijvingsnummer*
34784-10

Nummer en dagtekening (dag en uur) van het depot
79761-10 28.08.2002 , 10.00

02 *Vervaldatum*
28.08.2012

03 *Naam van de deposant*
O.S.P. Marketing & Sales B.V.

04 *Adres (straat en nummer) van de deposant*
Moergestelseweg 34 B

- 05 *Postcode, plaats en land van de deposant*
5062 JW Oisterwijk,
Nederland
- 08 *Afbeelding van de tekening of het model*
ZIE AFBEELDING(EN)
- 11 *Vermelding van het voortbrengsel gevolgd door de aanduiding van de klasse(n) en onderklasse(n)*
Eetkamerarmstoel (kl 6-01).
- 13 *Recht van voorrang als bedoeld in artikel 4 van het verdrag van Parijs tot bescherming van de Industriële Eigendom*
HENNING Peter
- 18 *Dagtekening van de aanvraag van de vernieuwing*
30.01.2007



- 01 *Numéro d'enregistrement*
34853-00
- Numéro, date et heure du dépôt*
79198-00 19.02.2002 , 14.00
- 02 *Date d'échéance*
19.02.2012
- 03 *Nom du déposant*
CANON KABUSHIKI KAISHA
- 04 *Adresse (rue et numéro) du déposant*
30-2, 3-chome, Shimomaruko
- 05 *Code postal, localité et pays du déposant*
Ohta-ku - Tokyo,
Japon
- 06 *Nom et adresse du mandataire ou indication de l'adresse postale du déposant*
OFFICE PARETTE (FRED MAES)
Avenue Gabrielle Petit 2
B-7940 Brugelette
Belgique.
- 08 *Reproduction du dessin ou modèle*
VOIR REPRODUCTION(S)
- 11 *Indication du produit suivi de la (des) classe(s) et de la (des) sous-classe(s)*
Cartouche d'encre pour photocopieur
(cl 16-03).

- 13 *Droit de priorité visé à l'article 4 de la Convention de Paris pour la protection de la Propriété Industrielle*
Japon, le 23 08 2001, no. 2001-024632,
CANON KABUSHIKI KAISHA.
- 14 *Indication du nom du véritable créateur du dessin ou modèle*
AKIHISA Shiozaki; TOSHIFUMI
Itabashi; KATSUYA Murakami
- 18 *Date de réception de la requête du renouvellement*
23.01.2007

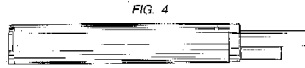
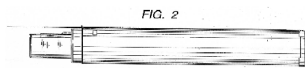
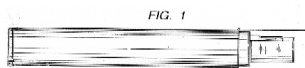

FIG. 5

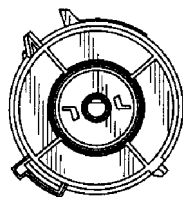

FIG. 6

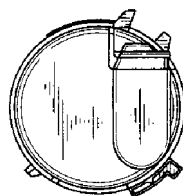
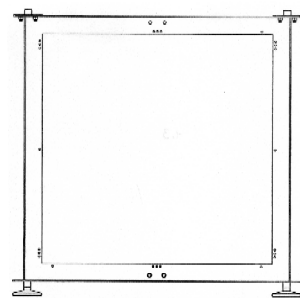
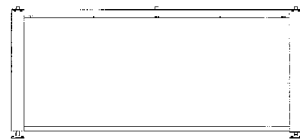
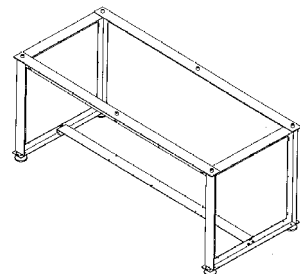

FIG. 7

- 01 *Inschrijvingsnummer*
34864-01
- Nummer en dagtekening (dag en uur) van het depot*
79626-01 12.07.2002 , 15.55
- 02 *Vervaldatum*
12.07.2012

- 03 *Naam van de deposant*
RetailLAB B.V.;
Vandenhout Beheer B.V.
- 04 *Adres (straat en nummer) van de deposant*
Spinveld 17
- 05 *Postcode, plaats en land van de deposant*
4815 HR Breda,
Nederland
- 06 *Naam en adres van de gemachtigde of vermelding van het correspondentie-adres van de deposant*
Octrooibureau Arnold & Siedsma
Sweelinckplein 1
2517 GK 's-Gravenhage
Nederland.
- 08 *Afbeelding van de tekening of het model*
ZIE AFBEELDING(EN)
- 11 *Vermelding van het voortbrengsel gevolgd door de aanduiding van de klasse(n) en onderklasse(n)*
Onderstel voor een tafel (kl 6-03, 06).
- 18 *Dagtekening van de aanvraag van de vernieuwing*
12.02.2007



- 01 *Inschrijvingsnummer*
34864-02
- Nummer en dagtekening (dag en uur) van het depot*
79626-02 12.07.2002 , 15.55
- 02 *Vervaldatum*
12.07.2012
- 03 *Naam van de deposant*
RetailLAB B.V.;
Vandenhout Beheer B.V.
- 04 *Adres (straat en nummer) van de deposant*
Spinveld 17

- 05 *Postcode, plaats en land van de deposant*
4815 HR Breda,
Nederland
- 06 *Naam en adres van de gemachtigde of vermelding van het correspondentie-adres van de deposant*
Octrooibureau Arnold & Siedsma
Sweelinckplein 1
2517 GK 's-Gravenhage
Nederland.
- 08 *Afbeelding van de tekening of het model*
ZIE AFBEELDING(EN)
- 11 *Vermelding van het voortbrengsel gevolgd door de aanduiding van de klasse(n) en onderklasse(n)*
Tafel (kl 6-03).
- 18 *Dagtekening van de aanvraag van de vernieuwing*
12.02.2007

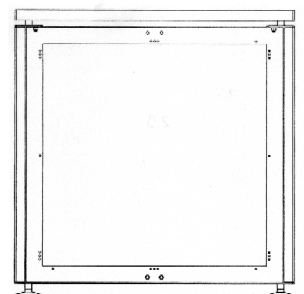
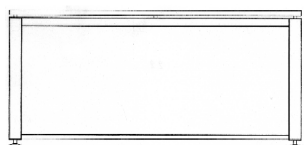
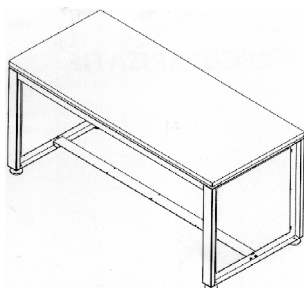

- 01 *Inschrijvingsnummer*
34864-03

Nummer en dagtekening (dag en uur) van het depot
79626-03 12.07.2002 , 15.55

- 02 *Vervaldatum*
12.07.2012
- 03 *Naam van de deposant*
RetailLAB B.V.;
Vandenhout Beheer B.V.
- 04 *Adres (straat en nummer) van de deposant*
Spinveld 17
- 05 *Postcode, plaats en land van de deposant*
4815 HR Breda,
Nederland

- 06 *Naam en adres van de gemachtigde of vermelding van het correspondentie-adres van de deposant*
Octrooibureau Arnold & Siedsma
Sweelinckplein 1
2517 GK 's-Gravenhage
Nederland.
- 08 *Afbeelding van de tekening of het model*
ZIE AFBEELDING(EN)
- 11 *Vermelding van het voortbrengsel gevolgd door de aanduiding van de klasse(n) en onderklasse(n)*
Presentatiemeubel (kl 20-02).
- 18 *Dagtekening van de aanvraag van de vernieuwing*
12.02.2007

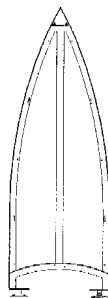
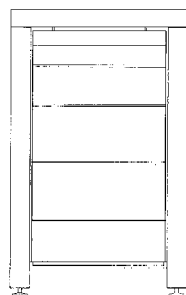
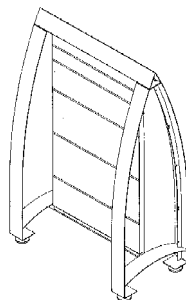

- 01 *Inschrijvingsnummer*
34864-04

Nummer en dagtekening (dag en uur) van het depot
79626-04 12.07.2002 , 15.55

- 02 *Vervaldatum*
12.07.2012
- 03 *Naam van de deposant*
RetailLAB B.V.;
Vandenhout Beheer B.V.
- 04 *Adres (straat en nummer) van de deposant*
Spinveld 17
- 05 *Postcode, plaats en land van de deposant*
4815 HR Breda,
Nederland

- 06 *Naam en adres van de gemachtigde of vermelding van het correspondentie-adres van de deposant*
Octrooibureau Arnold & Siedsma
Sweelinckplein 1
2517 GK 's-Gravenhage
Nederland.
- 08 *Afbeelding van de tekening of het model*
ZIE AFBEELDING(EN)
- 11 *Vermelding van het voortbrengsel gevolgd door de aanduiding van de klasse(n) en onderklasse(n)*
Lijst (6-07; 25-01).
- 18 *Dagtekening van de aanvraag van de vernieuwing*
12.02.2007

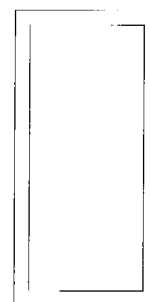

- 01 *Inschrijvingsnummer*
34864-05

Nummer en dagtekening (dag en uur) van het depot
79626-05 12.07.2002 , 15.55

- 02 *Vervaldatum*
12.07.2012
- 03 *Naam van de deposant*
RetailLAB B.V.;
Vandenhout Beheer B.V.
- 04 *Adres (straat en nummer) van de deposant*
Spinveld 17
- 05 *Postcode, plaats en land van de deposant*
4815 HR Breda,
Nederland

- 06 *Naam en adres van de gemachtigde of vermelding van het correspondentie-adres van de deposant*

Octrooibureau Arnold & Siedsma
Sweelinckplein 1
2517 GK 's-Gravenhage
Nederland.

- 08 *Afbeelding van de tekening of het model*
ZIE AFBEELDING(EN)

- 11 *Vermelding van het voortbrengsel gevolgd door de aanduiding van de klasse(n) en onderklasse(n)*

Lijst (kl 6-07; 25-01).

- 18 *Dagtekening van de aanvraag van de vernieuwing*
12.02.2007

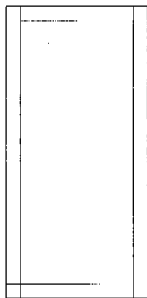

- 01 *Inschrijvingsnummer*
34864-06

Numer en dagtekening (dag en uur) van het depot

79626-06 12.07.2002 , 15.55

- 02 *Vervaldatum*
12.07.2012

- 03 *Naam van de deposant*
RetailLAB B.V.;

Vandenhout Beheer B.V.

- 04 *Adres (straat en nummer) van de deposant*
Spinveld 17

- 05 *Postcode, plaats en land van de deposant*
4815 HR Breda,
Nederland

- 06 *Naam en adres van de gemachtigde of vermelding van het correspondentie-adres van de deposant*

Octrooibureau Arnold & Siedsma
Sweelinckplein 1
2517 GK 's-Gravenhage
Nederland.

- 08 *Afbeelding van de tekening of het model*
ZIE AFBEELDING(EN)

- 11 *Vermelding van het voortbrengsel gevolgd door de aanduiding van de klasse(n) en onderklasse(n)*

Gecombineerd meubel/onderstel voor bank/tafel (kl 6-01, 03, 06).

- 18 *Dagtekening van de aanvraag van de vernieuwing*
12.02.2007

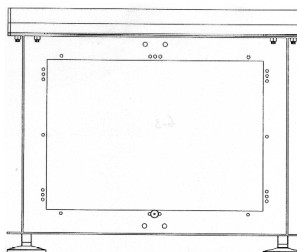
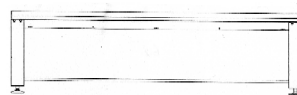
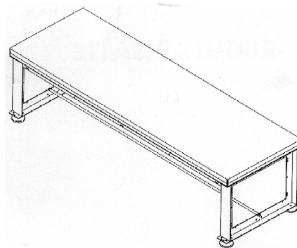

- 01 *Inschrijvingsnummer*
34864-07

Numer en dagtekening (dag en uur) van het depot

79626-07 12.07.2002 , 15.55

- 02 *Vervaldatum*
12.07.2012

- 03 *Naam van de deposant*
RetailLAB B.V.;

Vandenhout Beheer B.V.

- 04 *Adres (straat en nummer) van de deposant*
Spinveld 17

- 05 *Postcode, plaats en land van de deposant*
4815 HR Breda,
Nederland

- 06 *Naam en adres van de gemachtigde of vermelding van het correspondentie-adres van de deposant*

Octrooibureau Arnold & Siedsma
Sweelinckplein 1
2517 GK 's-Gravenhage
Nederland.

- 08 *Afbeelding van de tekening of het model*
ZIE AFBEELDING(EN)

- 11 *Vermelding van het voortbrengsel gevolgd door de aanduiding van de klasse(n) en onderklasse(n)*

Gecombineerd meubel/bank/tafel (kl 6-01, 03, 06).

- 18 *Dagtekening van de aanvraag van de vernieuwing*
12.02.2007

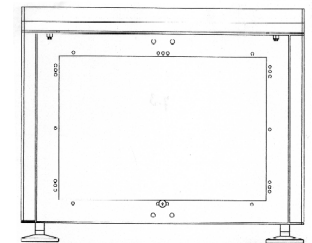
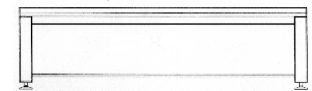
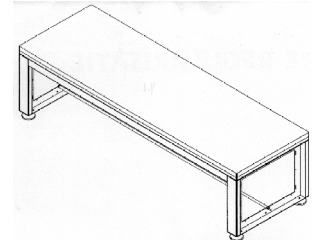

- 01 *Inschrijvingsnummer*
34871-01

Numer en dagtekening (dag en uur) van het depot

79699-01 09.08.2002 , 24.00

- 02 *Vervaldatum*
09.08.2012

- 03 *Naam van de deposant*
Esschert Design BV

- 04 *Adres (straat en nummer) van de deposant*
Euregioweg 225

- 05 *Postcode, plaats en land van de deposant*
7532 SM Enschede,
Nederland

- 08 *Afbeelding van de tekening of het model*
ZIE AFBEELDING(EN)

- 11 *Vermelding van het voortbrengsel gevolgd door de aanduiding van de klasse(n) en onderklasse(n)*

Voederemmer (kl 30-02, 03).

- 14 *Vermelding van de naam van de werkelijke ontwerper van de tekening*

MOSTERD Arend

- 18 *Dagtekening van de aanvraag van de vernieuwing*
02.02.2007



- 01 *Inschrijvingsnummer*
34871-11
Nummer en dagtekening (dag en uur) van het depot
79699-11 09.08.2002 , 24.00
- 02 *Vervaldatum*
09.08.2012
- 03 *Naam van de deposant*
Esschert Design BV
- 04 *Adres (straat en nummer) van de deposant*
Euregioweg 225
- 05 *Postcode, plaats en land van de deposant*
7532 SM Enschede,
Nederland

- 08 *Afbeelding van de tekening of het model*
ZIE AFBELDING(EN)
- 11 *Vermelding van het voortbrengsel gevolgd door de aanduiding van de klasse(n) en onderklasse(n)*
Vogelhuis (kl 30-02, 03).
- 14 *Vermelding van de naam van de werkelijke ontwerper van de tekening*
MOSTERD Arend
- 18 *Dagtekening van de aanvraag van de vernieuwing*
02.02.2007

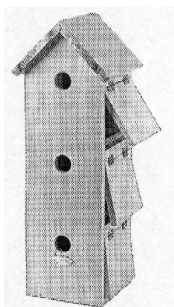

- 01 *Inschrijvingsnummer*
34871-12
Nummer en dagtekening (dag en uur) van het depot
79699-12 09.08.2002 , 24.00
- 02 *Vervaldatum*
09.08.2012
- 03 *Naam van de deposant*
Esschert Design BV
- 04 *Adres (straat en nummer) van de deposant*
Euregioweg 225

- 05 *Postcode, plaats en land van de deposant*
7532 SM Enschede,
Nederland
- 08 *Afbeelding van de tekening of het model*
ZIE AFBELDING(EN)
- 11 *Vermelding van het voortbrengsel gevolgd door de aanduiding van de klasse(n) en onderklasse(n)*
Schoenenrek (kl 6-04).
- 14 *Vermelding van de naam van de werkelijke ontwerper van de tekening*
MOSTERD Arend
- 18 *Dagtekening van de aanvraag van de vernieuwing*
02.02.2007

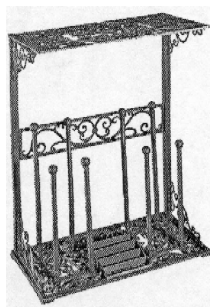

- 01 *Inschrijvingsnummer*
34871-14
Nummer en dagtekening (dag en uur) van het depot
79699-14 09.08.2002 , 24.00
- 02 *Vervaldatum*
09.08.2012
- 03 *Naam van de deposant*
Esschert Design BV
- 04 *Adres (straat en nummer) van de deposant*
Euregioweg 225
- 05 *Postcode, plaats en land van de deposant*
7532 SM Enschede,
Nederland

- 08 *Afbeelding van de tekening of het model*
ZIE AFBELDING(EN)
- 11 *Vermelding van het voortbrengsel gevolgd door de aanduiding van de klasse(n) en onderklasse(n)*
Plantenhanger (kl 11-02).
- 14 *Vermelding van de naam van de werkelijke ontwerper van de tekening*
MOSTERD Arend
- 18 *Dagtekening van de aanvraag van de vernieuwing*
02.02.2007

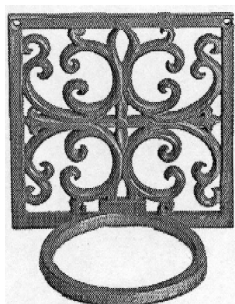

- 01 *Inschrijvingsnummer*
34871-15
Nummer en dagtekening (dag en uur) van het depot
79699-15 09.08.2002 , 24.00
- 02 *Vervaldatum*
09.08.2012
- 03 *Naam van de deposant*
Esschert Design BV
- 04 *Adres (straat en nummer) van de deposant*
Euregioweg 225
- 05 *Postcode, plaats en land van de deposant*
7532 SM Enschede,
Nederland
- 08 *Afbeelding van de tekening of het model*
ZIE AFBELDING(EN)
- 11 *Vermelding van het voortbrengsel gevolgd door de aanduiding van de klasse(n) en onderklasse(n)*
Plantenhanger (kl 11-02).
- 14 *Vermelding van de naam van de werkelijke ontwerper van de tekening*
MOSTERD Arend
- 18 *Dagtekening van de aanvraag van de vernieuwing*
02.02.2007

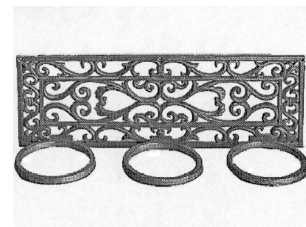

- 01 *Inschrijvingsnummer*
34871-16
Nummer en dagtekening (dag en uur) van het depot
79699-16 09.08.2002 , 24.00
- 02 *Vervaldatum*
09.08.2012
- 03 *Naam van de deposant*
Esschert Design BV
- 04 *Adres (straat en nummer) van de deposant*
Euregioweg 225
- 05 *Postcode, plaats en land van de deposant*
7532 SM Enschede,
Nederland
- 08 *Afbeelding van de tekening of het model*
ZIE AFBELDING(EN)
- 11 *Vermelding van het voortbrengsel gevolgd door de aanduiding van de klasse(n) en onderklasse(n)*
Haardscherm (kl 7-08).
- 14 *Vermelding van de naam van de werkelijke ontwerper van de tekening*
MOSTERD Arend
- 18 *Dagtekening van de aanvraag van de vernieuwing*
02.02.2007

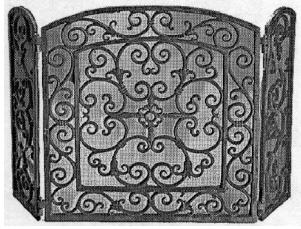

- 01 *Numéro d'enregistrement*
35054-00
Numéro, date et heure du dépôt
80069-00 19.11.2002 , 14.35
- 02 *Date d'échéance*
19.11.2012
- 03 *Nom du déposant*
Telefonaktiebolaget L M Ericsson
- 04 *Adresse (rue et numéro) du déposant*
Telefonvägen 30
- 05 *Code postal, localité et pays du déposant*
SE-126 25 Stockholm,
Suède
- 06 *Nom et adresse du mandataire ou indication de l'adresse postale du déposant*
Bureau Gevers S.A.
Holidaystraat 5
B-1831 Diegem
Belgique.
- 08 *Reproduction du dessin ou modèle*
VOIR REPRODUCTION(S)
- 11 *Indication du produit suivi de la (des) classe(s) et de la (des) sous-classe(s)*
Modem (kl 14-03).
- 13 *Droit de priorité visé à l'article 4 de la Convention de Paris pour la protection de la Propriété Industrielle*
Suède, le 29 05 2002, no. 02-0857, Telefonaktiebolaget L M Ericsson.
- 14 *Indication du nom du véritable créateur du dessin ou modèle*
MCGUGAN Steve
- 18 *Date de réception de la requête du renouvellement*
05.02.2007

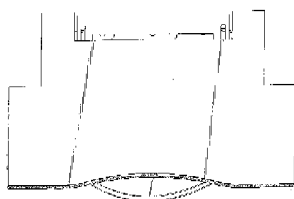
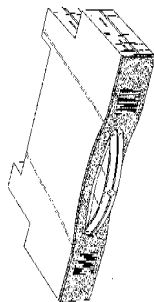

- 01 *Inschrijvingsnummer*
35072-01
Nummer en dagtekening (dag en uur) van het depot
78794-01 05.10.2001 , 24.00
- 02 *Vervaldatum*
05.10.2011
- 03 *Naam van de deposant*
OSP Marketing & Sales V.O.F.

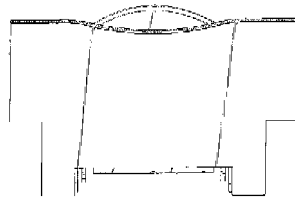

- 04 *Adres (straat en nummer) van de deposant*
Bredesteeg 25
- 05 *Postcode, plaats en land van de deposant*
5062 KG Oisterwijk,
Nederland
- 08 *Afbeelding van de tekening of het model*
ZIE AFBEELDING(EN)
- 11 *Vermelding van het voortbrengsel gevolgd door de aanduiding van de klasse(n) en onderklasse(n)*
Tafel (kl 6-03).
- 14 *Vermelding van de naam van de werkelijke ontwerper van de tekening*
CLAESSENS Antonius Wilhelmus Mathijs
- 18 *Dagtekening van de aanvraag van de vernieuwing*
11.05.2006



- 01 *Inschrijvingsnummer*
35072-02
Nummer en dagtekening (dag en uur) van het depot
78794-02 05.10.2001 , 24.00
- 02 *Vervaldatum*
05.10.2011
- 03 *Naam van de deposant*
O.S.P. Marketing & Sales B.V.
- 04 *Adres (straat en nummer) van de deposant*
Moergestelseweg 34 B
- 05 *Postcode, plaats en land van de deposant*
5062 JW Oisterwijk,
Nederland
- 08 *Afbeelding van de tekening of het model*
ZIE AFBEELDING(EN)
- 11 *Vermelding van het voortbrengsel gevolgd door de aanduiding van de klasse(n) en onderklasse(n)*
Dressoir (kl 6-04).
- 14 *Vermelding van de naam van de werkelijke ontwerper van de tekening*
CLAESSENS Antonius Wilhelmus Mathijs
- 18 *Dagtekening van de aanvraag van de vernieuwing*
11.05.2006



- 01 *Inschrijvingsnummer*
35127-01
Nummer en dagtekening (dag en uur) van het depot
79254-01 11.03.2002 , 24.00

- 02 *Vervaldatum*
11.03.2012
- 03 *Naam van de deposant*
Aerovironment, Inc., California corporation
- 04 *Adres (straat en nummer) van de deposant*
825 South Myrtle Avenue
- 05 *Postcode, plaats en land van de deposant*
Monrovia, CA 91016,
Ver.St.v.Am
- 06 *Naam en adres van de gemachtigde of vermelding van het correspondentie-adres van de deposant*
Exter Polak & Charlouis B.V.
Sir Winston Churchillaan 295 A
2288 DC Rijswijk
Nederland.
- 08 *Afbeelding van de tekening of het model*
ZIE AFBEELDING(EN)
- 11 *Vermelding van het voortbrengsel gevolgd door de aanduiding van de klasse(n) en onderklasse(n)*
Luchtvaartuig (kl 12-07).
- 13 *Recht van voorrang als bedoeld in artikel 4 van het verdrag van Parijs tot bescherming van de Industriële Eigendom*
Ver.St.v.Am., dd. 12 09 2001, 29/148,129, KENDALL Greg T.; DALEY Janus G.; HIBBS Bart D.; MEININGER Zik D.; OWENS Laird; PARKS William M.; PELTZ Adam L.; SADLER Wyatt SHIPLEY Mark.
- 14 *Vermelding van de naam van de werkelijke ontwerper van de tekening*
KENDALL Greg T.; DALEY Janus G.; HIBBS Bart D.; MEININGER Zik D.; OWENS Laird; PARKS William M.; PELTZ Adam L.; SADLER Wyatt; SHIPLEY Mark.
- 18 *Dagtekening van de aanvraag van de vernieuwing*
22.02.2007

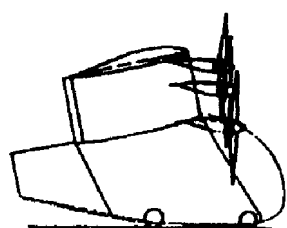
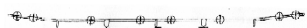

Linker zijaanzicht

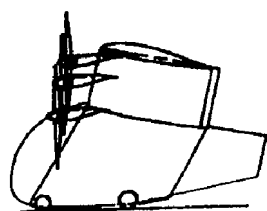

Rechter zijaanzicht



- 01 *Inschrijvingsnummer*
35127-02
Nummer en dagtekening (dag en uur) van het depot
79254-02 11.03.2002 , 24.00
- 02 *Vervaldatum*
11.03.2012
- 03 *Naam van de deposant*
Aerovironment, Inc., California corporation
- 04 *Adres (straat en nummer) van de deposant*
825 South Myrtle Avenue
- 05 *Postcode, plaats en land van de deposant*
Monrovia, CA 91016,
Ver.St.v.Am
- 06 *Naam en adres van de gemachtigde of vermelding van het correspondentie-adres van de deposant*
Exter Polak & Charlouis B.V.
Sir Winston Churchillaan 295 A
2288 DC Rijswijk
Nederland.
- 08 *Afbeelding van de tekening of het model*
ZIE AFBEELDING(EN)
- 11 *Vermelding van het voortbrengsel gevolgd door de aanduiding van de klasse(n) en onderklasse(n)*
Luchtvaartuig (kl 12-07).
- 13 *Recht van voorrang als bedoeld in artikel 4 van het verdrag van Parijs tot bescherming van de Industriële Eigendom*
Ver.St.v.Am., dd. 12 09 2001, 29/148,129, KENDALL Greg T.; DALEY Janus G.; HIBBS Bart D.; MEININGER Zik D.; OWENS Laird; PARKS William M.; PELTZ Adam L.; SADLER Wyatt SHIPLEY Mark.
- 14 *Vermelding van de naam van de werkelijke ontwerper van de tekening*
KENDALL Greg T.; DALEY Janus G.; HIBBS Bart D.; MEININGER Zik D.; OWENS Laird; PARKS William M.; PELTZ Adam L.; SADLER Wyatt; SHIPLEY Mark.
- 18 *Dagtekening van de aanvraag van de vernieuwing*
22.02.2007

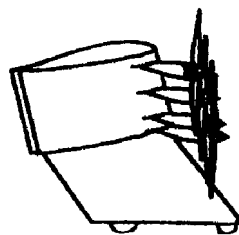

Linker zijaanzicht

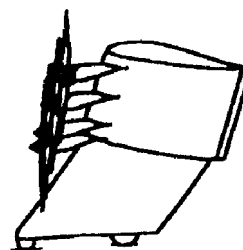

Rechter zijaanzicht



- 01 *Inschrijvingsnummer*
35140-00
Nummer en dagtekening (dag en uur) van het depot
79611-00 09.07.2002 , 10.00
- 02 *Vervaldatum*
09.07.2012
- 03 *Naam van de deposant*
Mecari Plastics B.V.
- 04 *Adres (straat en nummer) van de deposant*
Velsenstraat 6 a
- 05 *Postcode, plaats en land van de deposant*
4251 LJ Werkendam,
Nederland
- 06 *Naam en adres van de gemachtigde of vermelding van het correspondentie-adres van de deposant*
Octrooibureau Los en Stigter B.V.
Weteringschans 96
1017 XS Amsterdam
Nederland.
- 08 *Afbeelding van de tekening of het model*
ZIE AFBEELDING(EN)
- 11 *Vermelding van het voortbrengsel gevolgd door de aanduiding van de klasse(n) en onderklasse(n)*
Zak (kl 9-05).
- 12 *Beschrijving van de kenmerkende eigenschappen van het nieuwe uiterlijk van het voortbrengsel; in voorkomend geval, vermelding van de onderdelen van de tekening of het model waarop de kleuren betrekking hebben*
Fig. 1: zijaanzicht; fig. 2: voor/achteraanzicht.
- 18 *Dagtekening van de aanvraag van de vernieuwing*
24.01.2007

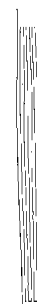

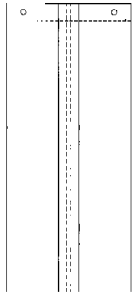
01 *Inschrijvingsnummer***35302-00***Nummer en dagtekening (dag en uur) van het depot*

79714-00 12.08.2002 , 15.35

02 *Vervaldatum*

12.08.2012

03 *Naam van de deposant*

Soler y Palau, S.A.

04 *Adres (straat en nummer) van de deposant*

Ctra. Puigcardà, s/n

05 *Postcode, plaats en land van de deposant*17500 Ripoli (Gerona),
Spanje06 *Naam en adres van de gemachtigde of vermelding van het correspondentie-adres van de deposant*Nederlandsch Octrooibureau
J.W. Frisolaaan 13
2517 JS 's-Gravenhage
Nederland.08 *Afbeelding van de tekening of het model*

ZIE AFBELDING(EN)

11 *Vermelding van het voortbrengsel gevolgd door de aanduiding van de klasse(n) en onderklasse(n)*

Ventilator (kl 23-04).

12 *Beschrijving van de kenmerkende eigenschappen van het nieuwe uiterlijk van het voortbrengsel; in voorkomend geval, vermelding van de onderdelen van de tekening of het model waarop de kleuren betrekking hebben*

Het onderhavige model bestaat uit een compacte ventilator, omvattende een frontpaneel met een althans prismatische vierhoekige vorm dat een gereduceerde diepte en afgeronde hoeken heeft, waarbij het voorvlak althans convex gewelfd is, en dat verder een grote rechthoekige centrale opening heeft die is voorzien van een rooster met een aantal parallelle horizontale bladen, waarachter een propeller is aangebracht; aan het onderste laterale deel van het paneel zijn een getrapte serie van kleine richels die een trapezoidale vorm hebben en twee andere aangrenzende vierkante richels; het frontpaneel strekt zich loodrecht achterwaarts uit en vormt een cilindrisch lichaam zoals te zien uit het per

13 *Recht van voorrang als bedoeld in artikel 4 van het verdrag van Parijs tot bescherming van de Industriële Eigendom*

Spanje, dd. 31 05 2002, nr. 154301, Soler y Palau, S.A.

18 *Dagtekening van de aanvraag van de vernieuwing*

15.02.2007

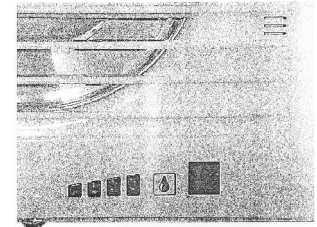
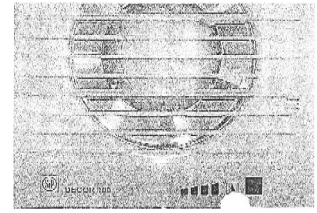
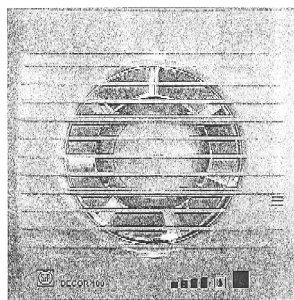
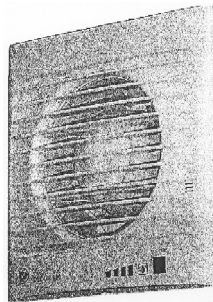
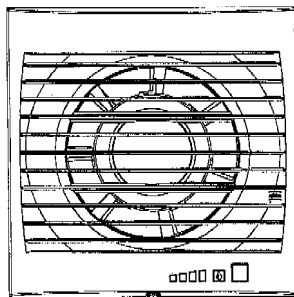
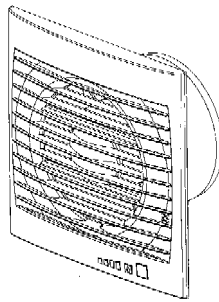

#@mmp 5354

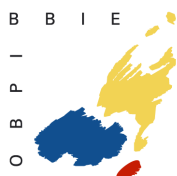

Rubriek VIII Rubrique VIII

Beneluxdepots waarbij wijzigingen van de inschrijving van de tekening of het model in het register werden aangetekend (regel 3.1 van het Uitvoeringsreglement).

Dépôts Benelux auprès desquels sont enregistrées au registre des modifications de l'enregistrement du dessin ou modèle (règle 3.1 du Règlement d'exécution).

- 01 Overdrachten
 - 02 Licenties
 - 03 Pandrechten
 - 04 Beslagleggingen
 - 05 Doorhalen van licenties, pand, beslag
 - 06 Adreswijzigingen (houder)
 - 07 Naamswijzigingen (houder)
 - 08
 - a Wijzigingen van correspondentie-adres
 - b Aanstelling of wijziging van gemachtigde
 - c Naams- en adreswijzigingen van gemachtigde
 - d Naams- of adreswijzigingen van gemachtigde
 - 09 Naams- en adreswijzigingen (houder)
 - 10 Verbeteringen van schrijffouten
 - 11 Overige verbeteringen
- N.B - De na de tekst van een wijziging voorkomende aanduiding betreft een interne codering.
- Indien na de datum van aantekening de aanduidingen (1), (2), enz. voorkomen betekent dit dat bij de registraties gelijktijdig meerdere wijzigingen zijn aangetekend. Tevens geven deze aanduidingen de volgorde der wijzigingen aan.

- 01 Cessions
- 02 Licences
- 03 Droits de gage
- 04 Saisies
- 05 Radiation de licences, gages, saisies
- 06 Changement d'adresse (titulaire)
- 07 Changement de nom (titulaire)
- 08
 - a Changements d'adresse de correspondance
 - b Institution ou changement de mandataire
 - c Changements de nom et d'adresse du mandataire
 - d Changements de nom ou d'adresse du mandataire
- 09 Changement de nom et d'adresse (titulaire)
- 10 Corrections d'erreurs de plume
- 11 Autre rectifications

- N.B - L'indication qui pourrait figurer après le texte d'une modification est un code interne.
- Si les indications (1), (2), etc. devaient figurer après la date de notification, cela signifie qu'il y a plusieurs modifications qui sont notifiées simultanément. Ces indications font également apparaître le rang des modifications.



6 ADRESWIJZIGINGEN CHANGEMENTS D'ADRESSE

36906-01/36906-02

Adres gewijzigd in:

Rumpsterweg 12
3981 AK Bunnik,

20002-002;

Aangetekend: 05.01.2007

30982-00

Adres gewijzigd in:

Beekseweg 71
6909 DP Babberich,

20009-001;

Aangetekend: 22.02.2007

34644-00

Adres gewijzigd in:

Eemweg 29 c
3755 LC Eemnes,

20010-001;

Aangetekend: 01.02.2007

34514-01/34514-03

Changement d'adresse en:

Rue Vieux Chaffour 5
4841 Henri-Chapelle,

20011-003;

Enregistré: 21.02.2007

7 NAAMSWIJZIGINGEN CHANGEMENTS DE NOM

34379-01/34379-02

Changement de nom en:

Hydro Building Systems, société
anonyme

30006-002;

Enregistré: 26.01.2007

27586-01

Naam gewijzigd in:

Masterfoods Veghel BV

30034-001;

Aangetekend: 27.11.2006

8b AANSTELLING OF WIJ- ZIGING VAN GEMACHTIGDE INSTITUTION OU CHAN- GEMENT DE MANDA- TAIRE

22135-01/22135-02

Institution ou changement de mandataire:

Bureau Gevers S.A.
Holidaystraat 5
B-1831 Diegem
Belgique.

41002-002;

Enregistré: 11.01.2007

34081-00

Institution ou changement de mandataire:

Office Hanssens S.p.r.l.
40, square Marie-Louise, Boîte 19
B-1000 Bruxelles
Belgique.

41005-001;

Enregistré: 17.01.2007

15756-00

Institution ou changement de mandataire:

Bureau Gevers S.A.
Holidaystraat 5
B-1831 Diegem
Belgique.

41015-001;

Enregistré: 29.01.2007

34104-00

Institution ou changement de mandataire:

Bureau Gevers S.A.
Holidaystraat 5
B-1831 Diegem
Belgique.

41016-001;

Enregistré: 08.02.2007

36901-01/36901-03

Aanstelling of wijziging van gemachtigde:

Nederlandsch Octrooibureau
J.W. Frisolaan 13
2517 JS 's-Gravenhage
Nederland.

41017-003;

Aangetekend: 21.02.2007

8d
**NAAMS- OF ADRESWIJ-
ZIGING VAN
GEMACHTIGDE
CHANGEMENTS DE
NOM OU D'ADRESSE
DU MANDATAIRE****34668-00**

Naam of adres van de gemachtigde gewijzigd in:

49011-001;

Aangetekend: 25.09.2006

11
**OVERIGE VERBETERIN-
GEN
AUTRES RECTIFICA-
TIONS****36937-00**

Correctie van het voortbrengsel:

Poepgrijper (kl 30-99).

80002-001;

Aangetekend: 23.03.2007

#@mmp 90



Index:

**Gemachtigden
Mandataires**

Symbolen/Symboles

.....92

A

Antwerps Octrooi- en Merkenbureau
M.F.J. Bockstael N.V.
Arenbergstraat 13
B-2000 Antwerpen
België.

.....43, 45

ARNOLD & SIEDSMA
Meir 24 Bus 17
B-2000 Antwerpen
België.

.....14, 15, 16, 79, 80

B

Bureau Gevers S.A.
Holidaystraat 5
B-1831 Diegem

Belgique.

.....20, 32, 33, 34, 44, 61, 66, 71, 88, 92

C

Considine Den Haag B.V.
Jan Willem Frisolaan 3 C
2517 JS Den Haag

Nederland.

.....65

D

De Vries & Metman B.V.
Overschiestraat 180
1062 XK Amsterdam
Nederland.

.....70

Denнемeyer & Associates SA
55 rue des Bruyères
L-1274 Howald
Luxemburg.

.....33, 46, 49, 50, 51, 60

E

Elzas Noordzij B.V.
De Laressestraat 159
1075 HK Amsterdam

Nederland.

.....47, 48, 60, 70

Exter Polak & Charlouis B.V.



Sir Winston Churchilllaan 295 A
2288 DC Rijswijk

Nederland.

..... 21, 62, 89

H

H.C. den Besten
h.o.d.n. EDB Design
Van Reedeweg 28
3927 BV Renswoude
Nederland.

.....19, 27

House of Talent B.V.
Voorveste 5
3992 DC Houten
Nederland

.....34

I

Ir. W.A.J. Piggen
Gastelsedijk Zuid 10 B
4751 VG Oud Gastel

Nederland.

.....20

K

Koen Van Hauwermeiren
Durmelaan 68
9160 Lokeren

België.

.....19

M

Mathieu A. Gielen
Willebrordusstraat 128E
3037 TX Rotterdam
Nederland.

.....18

Merkenbureau Knijff & Partners B.V.
Leeuwenveldseweg 12
1382 LX Weesp
Nederland.

.....63, 64

N

Nederlandsch Octrooibureau
J.W. Frisolaan 13
2517 JS 's-Gravenhage
Nederland.

.....17, 18, 50, 81, 90, 93

Novagraaf Nederland B.V.
Hogehilweg 3
1101 CA Amsterdam-Zuidoost
Nederland.

.....22, 71

O

Octrooibureau Arnold & Siedsma
Sweelinckplein 1
2517 GK 's-Gravenhage
Nederland.

.....34, 74, 84, 85, 86

Octrooibureau Los en Stigter B.V.
Weteringschans 96

1017 XS Amsterdam Nederland.	35, 36, 75, 76, 77, 78, 79, 89	40, square Marie-Louise, Boîte 19 B-1000 Bruxelles Belgique.	92
Octrooibureau Vriesendorp & Gaade B.V. Dr. Kuypersstraat 6 2514 BB 's-Gravenhage Nederland.	61, 65, 80	Office Kirkpatrick S.A. 32, Avenue Wolfers B-1310 La Hulpe Belgique.	35, 45, 46, 47, 62, 66, 67
Office Ernest T. FREYLINGER S.A. 234 route d'Arlon L-8010 Strassen Luxembourg.	17, 69, 71	OFFICE PARETTE (FRED MAES) Avenue Gabrielle Petit 2 B-7940 Brugelette België.	44, 59, 60
Office Ernest T. FREYLINGER S.A. 234 route d'Arlon L-8010 Strassen Luxembourg.	72	OFFICE PARETTE (FRED MAES) Avenue Gabrielle Petit 2 B-7940 Brugelette Belgique.	36, 37, 38, 39, 40, 41, 42, 67, 68, 84
Office Hanssens S.p.r.l.			

S

Shield Mark B.V. Overschiestraat 61 1062 XD Amsterdam	Nederland.	42
---	---------------------	----

V

VEREENIGDE Johan de Wittlaan 7 2517 JR Den Haag	Nederland.	19, 73, 74, 75
---	---------------------	----------------



Index:

Deposanten Déposants

A

Ad van Geloven B.V.	22	Ameritech Services, Inc., Illinois corporation	43
Aerovironment, Inc., California corporation	89		

B

BAXI ROCA CALEFACCION, S.L.	36, 37, 38, 39, 40, 41, 42	Blok's Draadvorm Fabriek B.V.	81
Bayly Design Associates Pty Ltd.	50	Brian Vang Jensen	75, 76, 77, 78, 79
BLACK & DECKER INC., Delaware corporation	47	B.V. Kunstdrukkerij Mercurius-Wormerveer	21
Black & Decker Inc., Delaware corporation	45, 46, 63, 64		

C

CAGO HOLDING B.V.	13	CROWN CORK & SEAL TECHNOLOGIES CORPORATION, Pennsylvania corporation	70
CANON KABUSHIKI KAISHA	84	Crown Equipment Corporation, Ohio corporation	49, 50
CASCADE DESIGNS, INC.	34		
CHEE-KA-CHEE B.V.	49		

D

David Allen	62	DORMA GmbH + Co. KG	19
DE BEER Jan	65	DTM-Products BV	12

E

Esschert Design BV	86, 87
--------------------------	--------

F

FERRERO S.p.A.	34
FlexLink Components AB	35, 36
Footprints B.V.B.A.	19
FRITO-LAY NORTH AMERICA, INC., Delaware Corporation ...	69



G

Gerard Nicolaas Adriaan Huson42 GLAXO GROUP LTD32

H

Hapro International Ede B.V.27 Hubers, Johannes Gerardus Maria h.o.d.n. H.E.C. - Holland ..32
 Harriët Guurink18 Huntleigh Technology PLC72
 Hisamitsu Pharmaceutical Co., Inc.71 Hypoguard Limited 62, 66, 67

I

Ingrid Bryssinck43 IROPA AG66
 Interchild B.V.23

J

Jan Dekker Produkties B.V.34 Looiershuis65
 JEROME Peter21 Jonathan Arjen IJff16
 Johannes Benedictus Rudolf Maria Meijvaert h.o.d.n. Antiek 't
 J. SARENS N.V. 51, 52, 53, 54, 55, 56, 57, 58

K

Kabushiki Kaisha Toshiba tevens h.o.d.n. Toshiba corporation
 75 K. HARTWALL OY AB70
 Kyocera Corporation44

L

Lars B.V.51 LUITEN Daisy75
 Lars B.V. & Johan de Jong59 Lumina Italia S.r.l.17, 18

M

McNeil-PPC, Inc., New Jersey corporation59 Mölnlycke Aktiebolag36
 Mecari Plastics B.V.89 MOTTE DIT FALISSE Gilles 23, 24, 25, 26, 27
 METAL WORK S.p.A.33 Myson Radiators Limited71, 72
 Michelin Recherche et Technique S.A.51

N

NGP Drechtsteden VOF	16	KABUSHIKI KAISHA 1-1 Minami-Wataridacho, Kawasaki-ku Kawasaki-shi - Kanagawa-ken TOKYO YOGYO KABUSHIKI KAISHA 8-2 Marunouchi 1-chome, Chiyoda-ku Toky	35
NIKKO CO., LTD.	67, 68		
NIPPON ROTARY NOZZLE CO., LTD. NKK CORPORATION 1-2 Marunouchi 1-chome, Chiyoda-ku Tokyo KOKAN KIKAI KOGYO			

O

O.S.P. Marketing & Sales B.V.	82, 83, 88	OSP Marketing & Sales V.O.F.	88
------------------------------------	------------	-----------------------------------	----

P

PepsiCo Inc., North Carolina corporation	74	Ontwikkelingsadviezen B.V.	19
Positioning (Jan van Buuren) Eenmansbeveve voor Promotie en		Pot en Mand B.V.	14, 15, 16

R

Ramot University Authority for Applied Research and Industrial Development Ltd.	80	RetailLAB B.V.	84, 85, 86
RAMS Robert	45	Rexnord Corporation société organisée et existant sous les lois de l'Etat de Delaware	33
Red Bull GmbH	60	Robert Jan Noteboom	12
René Goossens	13, 14	Ronald H. Berman	60

S

"S.A. Ateliers Guillaume Vanroy Werkhuizen N.V.", en abrégé "Roy Products", société anonyme 20		Société de Technologie Michelin, 23, rue Breschet, 63000 Clermont-Ferrand, Frankrijk	51
S.A. Spa Monopole, compagnie fermière de Spa, en abrégé S.A. Spa Monopole N.V., société anonyme	34	Soler y Palau, S.A.	90
Schaatsenfabriek Viking B.V.	47, 48	Solund Exterieur ApS	71
Schoeller Arca Systems Services GmbH	17	Stad Antwerpen	79, 80
Schut Hoes Cartons B.V.	16	Stefan Oudijk	21, 22
S.C. Johnson & Son, Inc., Wisconsin corporation	65	Stichting Bio-Kinderrevalidatie	18
SEGA ENTERPRISES, LTD.	46		

T

Telefonaktiebolaget L M Ericsson	88	The Brinkmann Corporation, Texas corporation	61
Tenax (UK) Limited	73, 74	THE GOODYEAR TIRE & RUBBER COMPANY, Ohio corporation 60	

V

Vandenhout Beheer B.V.	84, 85, 86	VAN OPSTAL Stefan	20
Van Dijk IT Consulting b.v.	12, 13	VARON David, 76965 Kfar Bilu A	80

W

Wouter Kemperink	19
------------------------	----

Z

ZAUTSEN Leon	13
--------------------	----

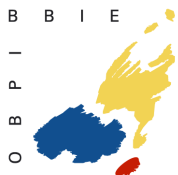

Index:

Klassen en onderklassen Classes et sous-classes

01

01-01	22, 43, 69	01-06	69
-------------	------------	-------------	----

02

02-01	52	02-02	51, 52, 53, 54, 55, 56, 57, 58
-------------	----	-------------	--------------------------------

03

03-01	65
-------------	----

06

06-01	51, 59, 65, 82, 83, 84, 86	06-07	16, 85, 86
06-03	12, 14, 46, 84, 85, 86, 88	06-09	34
06-04	14, 18, 87, 88	06-11	34
06-06	84, 86		

07

07-06	75, 76, 77, 78, 79	07-08	87
-------------	--------------------	-------------	----

08

08-01	50
08-02	50
08-03	50, 63, 64
08-05	47
08-07	20
08-08	33, 81
08-09	27
08-10	79, 80
08-99	20, 33



09

09-01	16, 34, 60, 70, 74	09-05	45, 46, 60, 89
09-03	13, 16, 17, 32, 34, 45, 60, 70, 71, 75	09-99	81

10

10-03	49	10-06	79
10-04	73, 74		

11

11-01	42, 45	11-05	16, 19
11-02	14, 15, 16, 18, 87		

12

12-02	70	12-12	23
12-05	35, 36, 49, 50	12-15	51, 61
12-07	89		

13

13-02	12
-------------	----

14

14-02	12, 18, 44	14-03	44, 68, 75, 88
-------------	------------	-------------	----------------

15

15-02	73	15-09	35, 47, 50, 63, 64
15-06	66		

16

16-0344, 84

18

18-0244

19

19-0812, 13

20

20-0232, 45, 46, 85

21

21-01 13, 21, 34, 46, 49, 68, 75 21-0346

21-0247, 48

23

23-0132 23-0465, 90

23-0232, 36 23-9971

23-0337, 38, 39, 40, 41, 42, 71, 72

24

24-0133, 62, 66, 67, 80 24-0459, 60, 71

24-0262, 66, 67, 80

25

25-0119, 20, 23, 24, 25, 26, 27, 79, 80, 85, 86 25-0323, 24, 25, 26, 27

25-0219, 20, 23, 24, 25, 26, 27, 79, 80

26

26-01	15, 16	26-05	17, 18
26-02	15, 61, 62		

28

28-03	21
-------------	----

30

30-02	86, 87	30-03	86, 87
-------------	--------	-------------	--------

99

99-00	16, 19, 21, 22
-------------	----------------



Index:

Produits

A

Accessoires de cheminée d'appartement.	87		
Aliments pour animaux.	69		
Appareils de télécommunication et de télécommande sans fil, amplificateurs-radios.	44, 68, 75, 88		
Appareils et articles de gymnastique ou de sport.	47, 48		
Appareils et dispositifs de signalisation.	79		
Appareils et installations fixes pour médecins, hopitaux ou laboratoires.	33, 62, 66, 67, 80		
Appareils pour le traitement de l'information.	12, 18, 44		
Appareils pour photocopier ou agrandir.	44, 84		
Articles de pansement, de bandage et de soins médicaux.	59, 60,		71
		Articles de toilette et équipements pour soins de beauté.	21
		Autres articles d'amusement et de divertissement.	46
		Autres imprimés.	12, 13
		Autres instruments de mesure du temps.	49
		Autres instruments, appareils et dispositifs de mesure.	73, 74
		Autres outils et instruments.	47
		Autres pièces de mobilier et parties de meubles.	84, 86
		Autres ustensiles de table.	75, 76, 77, 78, 79
		Avions et autres véhicules aériens ou spatiaux.	89

B

Bibelots, ornements de table, de dessus de cheminée ou de mur, vases et pots à fleurs.	14, 15, 16, 18, 87	Bougeoirs et chandeliers.	15, 16
Bijouterie et joaillerie.	42, 45	Boulangerie, biscuits, pâtisserie, pâtes et autres produits à base de céréales, chocolats, confiserie, glaces.	22, 43, 69
Boîtes, caisses, conteneurs, boîtes à conserves.	13, 16, 17, 32, 34, 45, 60, 70, 71, 75	Bouteilles, flacons, pots, bonbonnes, recipients munis d'un système à pression.	16, 34, 60, 70, 74

C

Chariots à main, brouettes.	70
----------------------------------	----

D

Dispositifs de verrouillage ou de fermeture.	20	Drapeaux, articles de décoration de fête.	16, 19
Divers.	16, 19, 20, 21, 22, 33, 71, 81		

E

Elévateurs, appareils de levage ou de manutention.	35, 36, 49, 50
Enclos, cages, niches et abris analogues.	86, 87
Équipements pour le chauffage.	37, 38, 39, 40, 41, 42, 71, 72



F

Ferrures et dispositifs analogues.27

I

Installations pour la distribution de fluides.32

Installations sanitaires.32, 36

Instruments médicaux, instruments et ustensiles de laboratoire.

62, 66, 67, 80

J

Jeux et jouets. 13, 21, 34, 46, 49, 68, 75

L

Lampes, lampadaires, lustres, appliques murales ou de plafond,
abat-jour, réflecteurs, lampes pour projecteurs de photographie

ou de cinématographie.17, 18

M

Machines pour l'impression.44

Machines textiles, machines à coudre, à tricoter ou à broder. 66

Machines-outils, machines à abraser, machines de fonderie. 35,
47, 50, 63, 64

Maisons, garages et autres constructions.23, 24, 25, 26, 27

Malles, valises, serviettes, sacs à main, porte-clés, étuis adaptés
à leur contenu, portefeuilles et articles analogues.65

Marteaux, outils et instruments analogues.50

Matelas et coussins.34

Matériaux de construction. 19, 20, 23, 24, 25, 26, 27, 79, 80, 85, 86

Matériel d'exposition ou de vente.32, 45, 46, 85

Meubles de rangement.14, 18, 87, 88

Miroirs et cadres.16, 85, 86

Moyens de fixation, de soutien ou de montage, non compris dans
d'autres classes.33, 81

N

Nourrisseurs et abreuvoirs.86, 87

O

Outils et instruments servant à forer, à fraiser ou à creuser. .50

Outils et instruments tranchants.50, 63, 64

P

- Parties de construction préfabriquées ou préassemblées. 19, 20, 23, 24, 25, 26, 27, 79, 80 61
Pompes et compresseurs. 73
Pneus, bandages et chaînes antidérapantes pour véhicules. 51,
-

R

- Râteliers à bicyclettes. 79, 80
-

S

- Sacs, sachets, tubes et capsules. 45, 46, 60, 89
Sièges. 51, 59, 65, 82, 83, 84, 86
Sous-vêtements, lingerie, corsets, soutiens-gorge, vêtements de nuit. 52
-

T

- Tables et meubles semblables. 12, 14, 46, 84, 85, 86, 88
Tapis de sol, paillasons et carpettes. 34
Torches, lampes et lanternes portatives. 15, 61, 62
Transformateurs, redresseurs, piles et accumulateurs. 12
-

V

- Ventilation et conditionnement d'air. 65, 90
Vêtements. 51, 52, 53, 54, 55, 56, 57, 58
Voitures d'enfant, fauteuils roulants pour infirmes, brancards. 23



Index:

Producten

A

Accessoires voor de kamerschoorsteen.	87	Andere meubelstukken en meubeldelen.	84, 86
Ander drukwerk.	12, 13	Andere tijdmeetinstrumenten.	49
Ander gereedschap en instrumenten.	47	Andere vermaak- en ontspanningsartikelen.	46
Ander tafelgerei.	75, 76, 77, 78, 79	Antislipbanden, -wielbanden en -kettingen voor voertuigen.	51, 61
Andere meetinstrumenten, -apparaten en -toestellen. ..	73, 74		

B

Bakkerswaren, biscuits, banketwaren, deegwaren en andere graanproducten, chocolade, suikerwaren, ijs.	22, 43, 69	Boor-, frees- of graafgereedschap en -instrumenten.	50
Bijouerieën en juwelen.	42, 45	Bouwmaterialen.	19, 20, 23, 24, 25, 26, 27, 79, 80, 85, 86
Blakers en kandelaars.	15, 16		

D

Diversen.	16, 19, 20, 21, 22, 33, 71, 81	Draagbare toortsen, lampen en lantaarns.	15, 61, 62
Dozen, kisten, containers, conservenblikken.	13, 16, 17, 32, 34, 45, 60, 70, 71, 75	Drukmachines.	44

F

Fietsrekken.	79, 80	uitgerust met een druksysteem.	16, 34, 60, 70, 74
Flessen, flacons, potten, mand- en buikflessen, recipiënten,			

G

Gelijkvormige tafels en meubelen.	12, 14, 46, 84, 85, 86, 88
Gymnastiek- of sporttoestellen en -artikelen.	47, 48



H

Hamers, soortgelijk gereedschap en instrumenten.	50	Heftoestellen, hef- of laad- en losapparaten. ..	35, 36, 49, 50
Handkarren, kruiwagens.	70	Hengsels en soortgelijk gereedschap.	27
Hechtings-, steun- of montagemiddelen, voor zover niet begrepen in andere klassen.	33, 81	Huizen, garages en andere constructies. .	23, 24, 25, 26, 27

I

Installaties voor het verdelen van vloeistoffen.	32
---	----

K

Kinderwagens, rolstoelen voor invaliden, draagberries.	23	Kopieer- of vergrootapparaten.	44, 84
Kledingstukken.	51, 52, 53, 54, 55, 56, 57, 58		

L

Lampen, schemerlampen, luchters, wand- of plafondverlichting, lampenkappen, reflectoren, lampen voor foto- of	filmprojectoren.	17, 18
--	-----------------------	--------

M

Matrassen en kussens.	34	toestellen.	62, 66, 67, 80
Medische instrumenten, laboratoriuminstrumenten en -			

O

Omheiningen, kooien, hokken en soortgelijke beschutting. 86, 87	Ondergoed, lingerie, korsetten, bustehouders, nachtkleding. 52
	Opbergmeubelen. 14, 18, 87, 88

P

Pompen en compressoren.	73	27, 79, 80
Prefab- of montagebouwonderdelen. 19, 20, 23, 24, 25, 26,		

R

Reiskoffers, koffers, aktetassen, handtassen, sleutelhangers, aan hun inhoud aangepaste etuis, portefeuilles en soortgelijke artikelen.	65
--	----

S

Sanitaire installaties.	32, 36	Spellen en speelgoederen.	13, 21, 34, 46, 49, 68, 75
Seinapparaten en -toestellen.	79	Spiegels en lijsten.	16, 85, 86
Snijgereedschap en -instrumenten.	50, 63, 64	Stoelen.	51, 59, 65, 82, 83, 84, 86
Snuisterijen, tafel- schoorsteen- of wandversierselen, bloemenvazen en bloempotten.	14, 15, 16, 18, 87		

T

Telecommunicatietoestellen en op afstand bediende draadloze toestellen, geluidsversterkers.	44, 68, 75, 88	Toiletartikelen en schoonheidsproducten.	21
Textielmachines, naai-, brei- of borduurmachines.	66	Transformatoren, gelijkrichters, batterijen en accumulatoren.	12
Toestellen voor informatieverwerking.	12, 18, 44		

U

Uitstal- of verkoopmateriaal.	32, 45, 46, 85
------------------------------------	----------------

V

Vaste apparaten en installaties voor artsen, ziekenhuizen of laboratoria.	33, 62, 66, 67, 80	Vlaggen, feestdecoratie-artikelen.	16, 19
Ventilatie en airconditioning.	65, 90	Vliegtuigen en andere lucht- of ruimtevoertuigen.	89
Verbandmiddelen, zwachtels en middelen voor medische verzorging.	59, 60, 71	Vloertapijten, vloermatten en vloerkleedjes.	34
Vergrendel- of sluitwerk.	20	Voederbakken en drinkbakken.	86, 87
Verwarmingsinstallaties. ...	37, 38, 39, 40, 41, 42, 71, 72	Voedingsmiddelen voor dieren.	69

W

Werktuigmachines, schuurmachines, gietmachines.	35, 47, 50, 63, 64
--	--------------------

Z

Zakken, zakjes, tubes en capsules.45, 46, 60, 89