Benelux-Modellenblad

Recueil des Dessins ou Modèles Benelux

Inhoudsopgave

Table des matières

Inhoudsopgave	
Table des matières	i
Inhoud van de rubrieken	
Contenu des rubriques	3
Rubriek I	
Rubrique I	7
Rubriek III	
Rubrique III	25
Rubriek VII	
Rubrique VII	29
Rubriek VIII	
Rubrique VIII	51
OVERDRACHTEN	
CESSIONS.....	52
ADRESWIJZIGINGEN	
CHANGEMENTS D'ADRESSE	52
AANSTELLING of WIJZIGING VAN GEMACHTIGDE	
INSTITUTION ou CHANGEMENT DE MANDATAIRE	52
NAAMS- EN ADRESWIJZIGINGEN	
CHANGEMENTS DE NOM ET D'ADRESSE.....	53
OVERIGE VERBETERINGEN	
AUTRES RECTIFICATIONS.....	53
Index: Gemachtigden	
Mandataires	57
Index: Deposanten	
Déposants	61
Index: Klassen en onderklassen	
Classes et sous-classes	65
Index: Producten	69
Index: Produits	73



Inhoud van de rubrieken

Contenu des rubriques

Rubriek I

Beneluxdepots ingeschreven overeenkomstig artikel 3.11 van het Benelux-verdrag inzake de intellectuele eigendom.

Volgorde van publicatie (voorafgegaan door codering):

- 01 Volgnummer van de inschrijving alsmede nummer en dagtekening (dag, uur en minuut) van het depot, datum van inschrijving;
- 02 Datum waarop de geldigheidsduur van de inschrijving verstrijkt;
- 03 Naam van de deposant;
- 04 Adres (straat);
- 05 Plaats en land;
- 06 In voorkomend geval, naam en adres van de gemachtigde of, in voorkomend geval, vermelding van het correspondentie-adres van de deposant;
- 08 Afbeelding(en) van de tekening of het model;
- 09 In voorkomend geval, vermelding van de kleur(en);
- 10 in voorkomend geval, nadere omschrijving van de onder code 09 genoemde kleur(en);
- 11 Vermelding van het voortbrengsel alsmede klasse(n) en onderklasse(n) aanduiding;
- 12 In voorkomend geval, vermelding van de kenmerkende eigenschappen van de tekening of het model;
- 13 In voorkomend geval, vermelding van het recht van voorrang als bedoeld in artikel 4 van het Verdrag van Parijs tot bescherming van de Industriële Eigendom;
- 14 In voorkomend geval, vermelding van de naam van de werkelijke ontwerper van de tekening of het model.

Rubriek II

Beneluxdepots ingeschreven overeenkomstig artikel 3.11 van het Benelux-verdrag inzake de intellectuele eigendom waarvan door de deposant opschorting van de publicatie van de inschrijving is gevraagd (artikel 3.12 van het Benelux-verdrag inzake de intellectuele eigendom).

Volgorde van publicatie (voorafgegaan door codering):

- 01 Volgnummer van de inschrijving, datum van inschrijving;
- 15 Vermelding van de termijn waarvoor opschorting van de publicatie werd gevraagd.

Rubriek III

Beneluxdepots ingeschreven overeenkomstig artikel 3.11 van het Benelux-verdrag inzake de intellectuele eigendom waarvan door de deposant opschorting van de publicatie van de inschrijving werd gevraagd.

Volgorde van publicatie (voorafgegaan door codering):

- 01 Volgnummer van de inschrijving alsmede nummer en dagtekening (dag, uur en minuut) van het depot, datum van inschrijving;
- 02 Datum waarop de geldigheidsduur van de inschrijving verstrijkt;
- 03 Naam van de deposant;
- 04 Adres (straat);
- 05 Plaats en land;
- 06 In voorkomend geval, naam en adres van de gemachtigde of, in voorkomend geval, vermelding van het correspondentie-adres van de deposant;
- 08 Afbeelding(en) van de tekening of het model;
- 09 In voorkomend geval, vermelding van de kleur(en);
- 10 in voorkomend geval, nadere omschrijving van de onder code 09 genoemde kleur(en);
- 11 Vermelding van het voortbrengsel alsmede klasse(n) en onderklasse(n) aanduiding;
- 12 In voorkomend geval, vermelding van de kenmerkende eigenschappen van de tekening of het model;
- 13 In voorkomend geval, vermelding van het recht van voorrang als bedoeld in artikel 4 van het Verdrag van Parijs tot bescherming van de Industriële Eigendom;
- 14 In voorkomend geval, vermelding van de naam van de werkelijke ontwerper van de tekening of het model;
- 15 Vermelding van de termijn waarvoor opschorting van de publicatie werd gevraagd.

Rubrique I

Dépôts Benelux enregistrés conformément aux dispositions de l'article 3.11 de la Convention Benelux en matière de propriété intellectuelle.

Ordre de la publication (précédé d'un code):

- 01 Numéro d'ordre de l'enregistrement ainsi que le numéro et la date (jour, heure et minute) du dépôt, la date d'enregistrement;
- 02 Date d'échéance de la durée de protection de l'enregistrement;
- 03 Nom du déposant;
- 04 Adresse (rue);
- 05 Localité et pays;
- 06 Le cas échéant, le nom et l'adresse du mandataire ou, le cas échéant, l'indication de l'adresse postale du déposant;
- 08 Reproduction(s) du dessin ou du modèle;
- 09 Le cas échéant, l'indication de la (des) couleur(s);
- 10 Le cas échéant, la description de la (des) couleur(s) mentionnée(s) au code 09;
- 11 Indication du produit ainsi que l'indication de la (des) classe(s) et de la (des) sous-classe(s);
- 12 Le cas échéant, l'indication des éléments caractéristiques du dessin ou du modèle;
- 13 Le cas échéant, l'indication du droit de priorité tel que visé à l'article 4 de la Convention de Paris pour la protection de la Propriété Industrielle;
- 14 Le cas échéant, l'indication du nom du véritable créateur du dessin ou du modèle.

Rubrique II

Dépôts Benelux enregistrés conformément aux dispositions de l'article 3.11 de la Convention Benelux en matière de propriété intellectuelle pour lesquels le déposant a demandé l'ajournement de la publication de l'enregistrement (article 3.12 de la Convention Benelux en matière de propriété intellectuelle).

Ordre de la publication (précédé d'un code):

- 01 Numéro d'ordre de l'enregistrement, la date d'enregistrement;
- 15 Indication de la période d'ajournement de la publication.

Rubrique III

Dépôts Benelux enregistrés conformément aux dispositions de l'article 3.11 de la Convention Benelux en matière de propriété intellectuelle pour lesquels le déposant avait demandé l'ajournement de la publication.

Ordre de la publication (précédé d'un code):

- 01 Numéro d'ordre de l'enregistrement ainsi que le numéro et la date (jour, heure et minute) du dépôt, la date d'enregistrement;
- 02 Date d'échéance de la durée de protection de l'enregistrement;
- 03 Nom du déposant;
- 04 Adresse (rue);
- 05 Localité et pays;
- 06 Le cas échéant, le nom et l'adresse du mandataire ou, le cas échéant, l'indication de l'adresse postale du déposant;
- 08 Reproduction(s) du dessin ou du modèle;
- 09 Le cas échéant, l'indication de la (des) couleur(s);
- 10 Le cas échéant, la description de la (des) couleur(s) mentionnée(s) au code 09;
- 11 Indication du produit ainsi que l'indication de la (des) classe(s) et de la (des) sous-classe(s);
- 12 Le cas échéant, l'indication des éléments caractéristiques du dessin ou du modèle;
- 13 Le cas échéant, l'indication du droit de priorité tel que visé à l'article 4 de la Convention de Paris pour la protection de la Propriété Industrielle;
- 14 Le cas échéant, l'indication du nom du véritable créateur du dessin ou du modèle;
- 15 Indication de la période d'ajournement de la publication.



Rubriek IV

Beneluxdepots ingeschreven overeenkomstig artikel 3.13 van het Benelux-verdrag inzake de intellectuele eigendom werd opgeschort (in strijd met de goede zeden of de openbare orde van één der Beneluxlanden).

Rubriek V

Beneluxdepots ingeschreven overeenkomstig artikel 3.11 van het Benelux-verdrag inzake de intellectuele eigendom waarvan de publicatie overeenkomstig artikel 3.13 van het Benelux-verdrag inzake de intellectuele eigendom werd opgeschort.

Volgorde van publicatie (voorafgegaan door codering):

- 01 Volgnummer van de inschrijving alsmede nummer en dagtekening (dag, uur en minuut) van het depot, datum van inschrijving;
- 02 Datum waarop de geldigheidsduur van de inschrijving verstrijkt;
- 03 Naam van de deposant;
- 04 Adres (straat);
- 05 Plaats en land;
- 06 In voorkomend geval, naam en adres van de gemachtigde of, in voorkomend geval, vermelding van het correspondentie-adres van de deposant;
- 08 Afbeelding(en) van de tekening of het model;
- 09 In voorkomend geval, vermelding van de kleur(en);
- 10 in voorkomend geval, nadere omschrijving van de onder code 09 genoemde kleur(en);
- 11 Vermelding van het voortbrengsel alsmede klasse(n) en onderklasse(n) aanduiding;
- 12 In voorkomend geval, vermelding van de kenmerkende eigenschappen van de tekening of het model;
- 13 In voorkomend geval, vermelding van het recht van voorrang als bedoeld in artikel 4 van het Verdrag van Parijs tot bescherming van de Industriële Eigendom;
- 14 In voorkomend geval, vermelding van de naam van de werkelijke ontwerper van de tekening of het model.

Rubriek VI

Beneluxdepots ingeschreven overeenkomstig artikel 3.11 van het Benelux-verdrag inzake de intellectuele eigendom waarvan een tweede publicatie is verricht (artikel 3.11, lid 3 van het Benelux-verdrag inzake de intellectuele eigendom).

Volgorde van publicatie (voorafgegaan door codering):

- 01 Volgnummer van de inschrijving alsmede nummer en dagtekening (dag, uur en minuut) van het depot, datum van inschrijving;
- 02 Datum waarop de geldigheidsduur van de inschrijving verstrijkt;
- 03 Naam van de deposant;
- 04 Adres (straat);
- 05 Plaats en land;
- 06 In voorkomend geval, naam en adres van de gemachtigde of, in voorkomend geval, vermelding van het correspondentie-adres van de deposant;
- 08 Afbeelding(en) van de tekening of het model;
- 09 In voorkomend geval, vermelding van de kleur(en);
- 10 in voorkomend geval, nadere omschrijving van onder code 09 genoemde kleur(en);
- 11 Vermelding van het voortbrengsel alsmede klasse(n) en onderklasse aanduiding;
- 12 In voorkomend geval, vermelding van de kenmerkende eigenschappen van de tekening of het model;
- 13 In voorkomend geval, vermelding van het recht van voorrang als bedoeld in artikel 4 van het Verdrag van Parijs tot bescherming van de Industriële Eigendom;
- 14 In voorkomend geval, vermelding van de naam van de werkelijke ontwerper van de tekening of het model;
- 15 In voorkomend geval, vermelding van de termijn waarvoor opschorting van de publicatie werd gevraagd.

Rubriek VII

Vernieuwingen van de overeenkomstig artikel 3.11 van het Benelux-verdrag inzake de intellectuele eigendom ingeschreven Beneluxdepots (artikel 3.14 van het Benelux-verdrag inzake de intellectuele eigendom).

Volgorde van publicatie (voorafgegaan door codering):

- 01 Volgnummer van de inschrijving alsmede nummer en dagtekening (dag, uur en minuut) van het depot, datum van inschrijving;
- 02 Datum waarop de geldigheidsduur van de inschrijving verstrijkt;
- 03 Naam van de deposant;
- 04 Adres (straat);
- 05 Plaats en land;
- 06 In voorkomend geval, naam en adres van de gemachtigde of, in voorkomend geval, vermelding van het correspondentie-adres van de deposant;
- 08 Afbeelding(en) van de tekening of het model;

Rubrique IV

Dépôts Benelux pour lesquels la publication a été ajournée conformément à l'article 3.13 de la Convention Benelux en matière de propriété intellectuelle (contraire aux bonnes moeurs ou à l'ordre public d'un des pays du Benelux).

Rubrique V

Dépôts Benelux enregistrés conformément à l'article 3.11 de la Convention Benelux en matière de propriété intellectuelle pour lesquels la publication a été ajournée, conformément aux dispositions de l'article 3.13 de la Convention Benelux en matière de propriété intellectuelle.

Ordre de la publication (précédé d'un code):

- 01 Numéro d'ordre de l'enregistrement ainsi que le numéro et la date (jour, heure et minute) du dépôt, la date d'enregistrement;
- 02 Date d'échéance de la durée de protection de l'enregistrement;
- 03 Nom du déposant;
- 04 Adresse (rue);
- 05 Localité et pays;
- 06 Le cas échéant, le nom et l'adresse du mandataire ou, le cas échéant, l'indication de l'adresse postale du déposant;
- 08 Reproduction(s) du dessin ou du modèle;
- 09 Le cas échéant, l'indication de la (des) couleur(s);
- 10 Le cas échéant, la description de la (des) couleur(s) mentionnée(s) au code 09;
- 11 Indication du produit ainsi que l'indication de la (des) classe(s) et de la (des) sous-classe(s);
- 12 Le cas échéant, l'indication des éléments caractéristiques du dessin ou du modèle;
- 13 Le cas échéant, l'indication du droit de priorité tel que visé à l'article 4 de la Convention de Paris pour la protection de la Propriété Industrielle;
- 14 Le cas échéant, l'indication du nom du véritable créateur du dessin ou du modèle.

Rubrique VI

Dépôts Benelux enregistrés conformément à l'article 3.11 de la Convention Benelux en matière de propriété intellectuelle pour lesquels une nouvelle publication est faite (article 3.11, alinéa 3 de la Convention Benelux en matière de propriété intellectuelle).

Ordre de la publication (précédé d'un code):

- 01 Numéro d'ordre de l'enregistrement ainsi que le numéro et la date (jour, heure et minute) du dépôt, la date d'enregistrement;
- 02 Date d'échéance de la durée de protection de l'enregistrement;
- 03 Nom du déposant;
- 04 Adresse (rue);
- 05 Localité et pays;
- 06 Le cas échéant, le nom et l'adresse du mandataire ou, le cas échéant, l'indication de l'adresse postale du déposant;
- 08 Reproduction(s) du dessin ou du modèle;
- 09 Le cas échéant, l'indication de la (des) couleur(s);
- 10 Le cas échéant, la description de la (des) couleur(s) mentionnée(s) au code 09;
- 11 Indication du produit ainsi que l'indication de la (des) classe(s) et de la (des) sous-classe(s);
- 12 Le cas échéant, l'indication des éléments caractéristiques du dessin ou du modèle;
- 13 Le cas échéant, l'indication du droit de priorité tel que visé à l'article 4 de la Convention de Paris pour la protection de la Propriété Industrielle;
- 14 Le cas échéant, l'indication du nom du véritable créateur du dessin ou du modèle;
- 15 Le cas échéant, l'indication de la période d'ajournement de la publication.

Rubrique VII

Renouvellements de dépôts Benelux enregistrés conformément à l'article 3.11 de la Convention Benelux en matière de propriété intellectuelle (article 3.14 de la Convention Benelux en matière de propriété intellectuelle).

Ordre de la publication (précédé d'un code):

- 01 Numéro d'ordre de l'enregistrement ainsi que le numéro et la date (jour, heure et minute) du dépôt, la date d'enregistrement;
- 02 Date d'échéance de la durée de protection de l'enregistrement;
- 03 Nom du déposant;
- 04 Adresse (rue);
- 05 Localité et pays;
- 06 Le cas échéant, le nom et l'adresse du mandataire ou, le cas échéant, l'indication de l'adresse postale du déposant;

- 09 In voorkomend geval, vermelding van de kleur(en);
- 10 In voorkomend geval, nadere omschrijving van de onder code 09 genoemde kleur(en);
- 11 Vermelding van het voortbrengsel alsmede klasse(n) en onderklassen) aanduiding;
- 12 In voorkomend geval, vermelding van de kenmerkende eigenschappen van de tekening of het model;
- 13 In voorkomend geval, vermelding van het recht van voorrang als bedoeld in artikel 4 van het Verdrag van Parijs tot bescherming van de Industriële Eigendom;
- 14 In voorkomend geval, vermelding van de naam van de werkelijke ontwerper van de tekening of het model;
- 18 Datum van verzoek tot vernieuwing.

- 08 Reproduction(s) du dessin ou du modèle;
- 09 Le cas échéant, l'indication de la (des) couleur(s);
- 10 Le cas échéant, la description de la (des) couleur(s) mentionnée(s) au code 09;
- 11 Indication du produit ainsi que l'indication de la (des) classe(s) et de la (des) sous-classe(s);
- 12 Le cas échéant, l'indication des éléments caractéristiques du dessin ou du modèle;
- 13 Le cas échéant, l'indication du droit de priorité tel que visé à l'article 4 de la Convention de Paris pour la protection de la Propriété Industrielle;
- 14 Le cas échéant, l'indication du nom du véritable créateur du dessin ou du modèle;
- 18 Date de la requête de renouvellement.

Rubriek VIII

Beneluxdepots waarbij wijzigingen van de inschrijving van de tekening of het model in het register werden aangetekend (regel 3.1 van het Uitvoeringsreglement).

- 01 Overdrachten
- 02 Licenties
- 03 Pandrechten
- 04 Beslagleggingen
- 05 Doorhalen van licenties, pand, beslag
- 06 Adreswijzigingen (houder)
- 07 Naamswijzigingen (houder)
- 08 a Wijzigingen van correspondentie-adres
- b Aanstelling of wijziging van gemachtigde
- c Naams- en adreswijzigingen van gemachtigde
- d Naams- of adreswijzigingen van gemachtigde
- 09 Naams- en adreswijzigingen (houder)
- 10 Verbeteringen van schrijffouten
- 11 Overige verbeteringen

N.B.-De na de tekst van een wijziging voorkomende aanduiding betreft een interne codering.
-Indien na de datum van aantekening de aanduidingen (1), (2), enz. voorkomen betekent dit dat bij de registraties gelijktijdig meerdere wijzigingen zijn aangetekend. Tevens geven deze aanduidingen de volgorde der wijzigingen aan.

Rubriek IX

Beneluxdepots waarvan ingevolge een rechterlijke beslissing die in kracht van gewijsde is gegaan, de doorhaling van de inschrijving heeft plaatsgevonden op verzoek van de meest gereede partij (artikel 1.14 en 4.5 van het Benelux-verdrag inzake de intellectuele eigendom en regel 3.1 van het Uitvoeringsreglement).

Rubriek X

- A Beneluxdepots waarvan de vrijwillige/ambtshalve doorhaling van de inschrijving heeft plaatsgevonden (artikel 3.21 van het Benelux-verdrag inzake de intellectuele eigendom en regel 3.1 van het Uitvoeringsreglement).
Volgorde van publicatie (voorafgegaan door codering):
 - 01 Volgnummer van de inschrijving.
- B Benelux en internationale depots waarbij een verklaring van de houder of een rechtelijke beslissing als bedoeld in artikel 3.24, lid 3 van het Benelux-verdrag inzake de intellectuele eigendom is ingeschreven.
Volgorde van publicatie (voorafgegaan door codering):
 - 01 Volgnummer van de inschrijving.

Rubriek XI

Inschrijvingen van Benelux- en internationale depots waarbij een vordering tot opeising van de ontwerper werd ingeschreven (artikel 3.7 van het Benelux-verdrag inzake de intellectuele eigendom en regel 2.10, lid 1 van het Uitvoeringsreglement).

Volgorde van publicatie (voorafgegaan door codering):

- 01 Volgnummer van de inschrijving;
- 14 Naam van de ontwerper.

Rubriek XII

Inschrijvingen van Benelux- en internationale depots waarbij de in artikel 3.7 het Benelux-verdrag inzake de intellectuele eigendom genoemde inschrijving van de vordering tot opeising werd doorgehaald (regel 2.10, lid 2 van het Uitvoeringsreglement).

Volgorde van publicatie (voorafgegaan door codering):

- 01 Volgnummer van de inschrijving;
- 14 Naam van de ontwerper.

Rubrique VIII

Dépôts Benelux auprès desquels sont enregistrées au registre des modifications de l'enregistrement du dessin ou modèle (règle 3.1 du Règlement d'exécution).

- 01 Cessions
- 02 Licences
- 03 Droits de gage
- 04 Saisies
- 05 Radiation de licences, gages, saisies
- 06 Changement d'adresse (titulaire)
- 07 Changement de nom (titulaire)
- 08 a Changements d'adresse de correspondance
- b Institution ou changement de mandataire
- c Changements de nom et d'adresse du mandataire
- d Changements de nom ou d'adresse du mandataire
- 09 Changement de nom et d'adresse (titulaire)
- 10 Corrections d'erreurs de plume
- 11 Autre rectifications

N.B.-L'indication qui pourrait figurer après le texte d'une modification est un code interne.
-Si les indications (1), (2), etc. devaient figurer après la date de notification, cela signifie qu'il y a plusieurs modifications qui sont notifiées simultanément. Ces indications font également apparaître le rang des modifications.

Rubrique IX

Dépôts Benelux dont la radiation de l'enregistrement, faisant suite à une décision judiciaire coulée en force de chose jugée, a été effectuée à la demande de la partie la plus diligente (article 1.14 et 4.5 de la Convention Benelux en matière de propriété intellectuelle et la règle 3.1 du Règlement d'exécution).

Rubrique X

- A Dépôts Benelux dont la radiation volontaire/d'office de l'enregistrement a été effectuée (article 3.21 de la Convention Benelux en matière de propriété intellectuelle et la règle 3.1 du Règlement d'exécution).
Ordre de la publication (précédé d'un code):
 - 01 Numéro d'ordre de l'enregistrement.
- B Dépôts Benelux ou internationaux pour lesquels une requête de renonciation partielle ou une décision judiciaire est enregistrée, comme visée à l'article 3.24, alinéa 3 de la Convention Benelux en matière de propriété intellectuelle).
Ordre de la publication (précédé d'un code):
 - 01 Numéro d'ordre de l'enregistrement.

Rubrique XI

Enregistrements de dépôts Benelux et internationaux auprès desquels une action en revendication du créateur a été enregistrée (article 3.7 de la Convention Benelux en matière de propriété intellectuelle et règle 2.10, alinéa 1 du Règlement d'exécution).

Ordre de la publication (précédé d'un code):

- 01 Numéro d'ordre de l'enregistrement;
- 14 Nom du créateur.

Rubrique XII

Enregistrements de dépôts Benelux et internationaux auprès desquels l'enregistrement de l'action en revendication visée à l'article 3.7 été radié (règle 2.10, alinéa 2 du Règlement d'exécution).

Ordre de la publication (précédé d'un code):

- 01 Numéro d'ordre de l'enregistrement;
- 14 Nom du créateur.

Rubriek XIII

Internationale inschrijvingen waarbij zijn aangetekend:
(regel 3.2, lid 3 van het Uitvoeringsreglement)

- a Nietigverklaring;
- b Vervallen verklaring;
- c Licentieverlening;
- d Pandrecht;
- e Beslaglegging;
- f Doorhaling der licentieverlening, pand, beslag.

Rubriek XIV

Inschrijvingen van Benelux- en internationale depots waarbij de bijzondere verklaring betreffende instandhouding van een auteursrecht is aangetekend (artikel 21, lid 3 en artikel 24 van de Eenvormige Beneluxwet inzake Tekeningen of Modellen).

Niet meer van toepassing sinds december 2003.

Rubriek XV

Beneluxdepots waarvan de geldigheidsduur van de inschrijving verstreken is (artikel 3.22, sub a. van het Benelux-verdrag inzake de intellectuele eigendom).

De publicatie heeft plaats na afloop van de termijn van uitstel bedoeld in artikel 3.14, lid 3 van het Benelux-verdrag inzake de intellectuele eigendom.

Rubrique XIII

Enregistrements internationaux auprès desquels sont enregistrées:
(règle 3.2, alinéa 3 du Règlement d'exécution).

- a Des décisions d'annulation;
- b Des décisions d'extinction;
- c Des licences;
- d Gages;
- e Saisies;
- f Des radiations de licence, gages, saisies.

Rubrique XIV

Enregistrements de dépôts Benelux et internationaux auprès desquels la déclaration spéciale concernant le maintien d'un droit d'auteur est enregistrée (article 21, par. 3 et article 24 de la Loi Uniforme Benelux en matière de Dessins ou Modèles).

Plus d'application depuis décembre 2003.

Rubrique XV

Dépôts Benelux dont l'enregistrement est venu à expiration (article 3.22, sous a. de la Convention Benelux en matière de propriété intellectuelle).

La publication a eu lieu après l'écoulement du délai de grâce prévu à l'article 3.14, alinéa 3 de la Convention Benelux en matière de propriété intellectuelle.



Rubriek I

Rubrique I

Beneluxdepots ingeschreven overeenkomstig artikel 3.11 van het Benelux-verdrag inzake de intellectuele eigendom.

Dépôts Benelux enregistrés conformément aux dispositions de l'article 3.11 de la Convention Benelux en matière de propriété intellectuelle.

- 01 Volgnummer van de inschrijving alsmede nummer en dagtekening (dag, uur en minuut) van het depot, datum van inschrijving;
- 02 Datum waarop de geldigheidsduur van de inschrijving verstrijkt;
- 03 Naam van de deposant;
- 04 Adres (straat);
- 05 Plaats en land;
- 06 In voorkomend geval, naam en adres van de gemachtigde of, in voorkomend geval, vermelding van het correspondentie-adres van de deposant;
- 08 Afbeelding(en) van de tekening of het model;
- 09 In voorkomend geval, vermelding van de kleur(en);
- 10 In voorkomend geval, nadere omschrijving van de onder code 09 genoemde kleur(en);
- 11 Vermelding van het voortbrengsel alsmede klasse(n) en onderklasse(n) aanduiding;
- 12 In voorkomend geval, vermelding van de kenmerkende eigenschappen van de tekening of het model;
- 13 In voorkomend geval, vermelding van het recht van voorrang als bedoeld in artikel 4 van het Verdrag van Parijs tot bescherming van de Industriële Eigendom;
- 14 In voorkomend geval, vermelding van de naam van de werkelijke ontwerper van de tekening of het model.

- 01 Numéro d'ordre de l'enregistrement ainsi que le numéro et la date (jour, heure et minute) du dépôt, la date d'enregistrement;
- 02 Date d'échéance de la durée de protection de l'enregistrement;
- 03 Nom du déposant;
- 04 Adresse (rue);
- 05 Localité et pays;
- 06 Le cas échéant, le nom et l'adresse du mandataire ou, le cas échéant, l'indication de l'adresse postale du déposant;
- 08 Reproduction(s) du dessin ou du modèle;
- 09 Le cas échéant, l'indication de la (des) couleur(s);
- 10 Le cas échéant, la description de la (des) couleur(s) mentionnée(s) au code 09;
- 11 Indication du produit ainsi que l'indication de la (des) classe(s) et de la (des) sous-classe(s);
- 12 Le cas échéant, l'indication des éléments caractéristiques du dessin ou du modèle;
- 13 Le cas échéant, l'indication du droit de priorité tel que visé à l'article 4 de la Convention de Paris pour la protection de la Propriété Industrielle;
- 14 Le cas échéant, l'indication du nom du véritable créateur du dessin ou du modèle.



- 01 *Inschrijvingsnummer*
39389-00
Nummer en dagtekening (dag en uur) van het depot
06965-00 17.04.2012 , 08.00
Datum inschrijving
23.05.2013 ,
- 02 *Vervaldatum*
17.04.2017
- 03 *Naam van de deposant*
De Sloovere Lieven
- 04 *Adres (straat en nummer) van de deposant*
Winkelstraat 2
- 05 *Postcode, plaats en land van de deposant*
9770 Kruishoutem,
België
- 08 *Afbeelding van de tekening of het model*
ZIE AFBEELDING(EN)
- 11 *Vermelding van het voortbrengsel gevolgd door de aanduiding van de klasse(n) en onderklasse(n)*
Opvangtank (kl 23-01).
- 14 *Vermelding van de naam van de werkelijke ontwerper van de tekening*
DE SLOOVERE Lieven

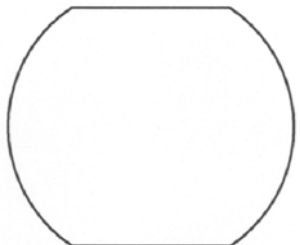
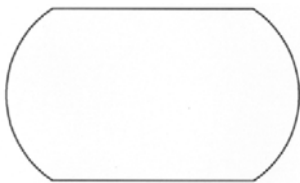
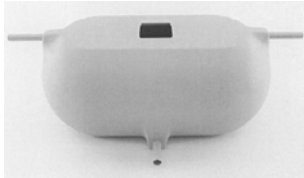
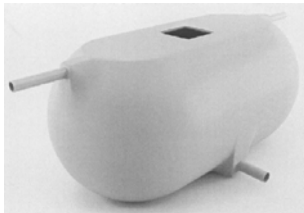

- 01 *Numéro d'enregistrement*
39390-00
Numéro, date et heure du dépôt
06991-00 02.10.2012 , 11.00
Date de l'enregistrement
07.06.2013 ,
- 02 *Date d'échéance*
02.10.2017
- 03 *Nom du déposant*
VISÉE Laurence
- 04 *Adresse (rue et numéro) du déposant*
13, Avenue de Vaudemont
- 05 *Code postal, localité et pays du déposant*
1420 Braine-L'Alleud,
Belgique
- 08 *Reproduction du dessin ou modèle*
VOIR REPRODUCTION(S)
- 11 *Indication du produit suivi de la (des) classe(s) et de la (des) sous-classe(s)*
Logo (cl 32-00).
- 14 *Indication du nom du véritable créateur du dessin ou modèle*
VISÉE Isabelle

- 01 *Numéro d'enregistrement*
39391-00
Numéro, date et heure du dépôt
06999-00 21.12.2012 , 10.00
Date de l'enregistrement
15.05.2013 ,
- 02 *Date d'échéance*
21.12.2017

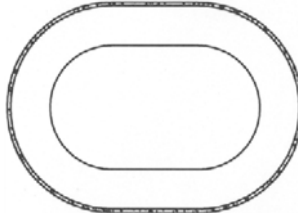

- 03 *Nom du déposant*
L'Ecrin d'Olga sprl
- 04 *Adresse (rue et numéro) du déposant*
79, Rue du Doyenné
- 05 *Code postal, localité et pays du déposant*
1180 Bruxelles,
Belgique
- 08 *Reproduction du dessin ou modèle*
VOIR REPRODUCTION(S)
- 09 *Indication de la (des) couleur(s)*
fuchsia, noir; 6124C
- 11 *Indication du produit suivi de la (des) classe(s) et de la (des) sous-classe(s)*
Logo (cl 32-00).
- 12 *Description des éléments caractéristiques de l'aspect nouveau du produit; le cas échéant, indication des parties du dessin ou modèle auxquelles se rapportent les couleurs*
Le logo se compose d'un buste et d'un visage féminin et d'une coiffure en hauteur, stylisée par des petits ronds en spirales ainsi que d'un bustier avec des lacets. Le visage comporte des yeux, un cou mince, une bouche en forme de coeur ainsi qu'un collier pendentif et des boucles d'oreilles. Sous le logo se trouve repris le texte suivant: "L'Ecrin d'Olga".
- 14 *Indication du nom du véritable créateur du dessin ou modèle*
JOURET François



- 01 *Inschrijvingsnummer*
39392-01
Nummer en dagtekening (dag en uur) van het depot
07002-01 17.01.2013 , 10.00
Datum inschrijving
05.06.2013 ,
- 02 *Vervaldatum*
17.01.2018
- 03 *Naam van de deposant*
LEDENE Liselot
- 04 *Adres (straat en nummer) van de deposant*
Wittemolenstraat 60
- 05 *Postcode, plaats en land van de deposant*
9040 St-Amandsberg (Gent),
België
- 08 *Afbeelding van de tekening of het model*
ZIE AFBEELDING(EN)
- 11 *Vermelding van het voortbrengsel gevolgd door de aanduiding van de klasse(n) en onderklasse(n)*
Snijplank (kl 7-04).
- 14 *Vermelding van de naam van de werkelijke ontwerper van de tekening*
LEDENE Liselot



01 *Inschrijvingsnummer*
39392-02

Nummer en dagtekening (dag en uur) van het depot

07002-02 17.01.2013 , 10.00

Datum inschrijving

05.06.2013 ,

02 *Vervaldatum*

17.01.2018

03 *Naam van de deposant*

LEDENE Liselot

04 *Adres (straat en nummer) van de deposant*

Wittemolenstraat 60

05 *Postcode, plaats en land van de deposant*

9040 St-Amandsberg (Gent),
België

08 *Afbeelding van de tekening of het model*

ZIE AFBEELDING(EN)

11 *Vermelding van het voortbrengsel gevolgd door de aanduiding van de klasse(n) en onderklasse(n)*

Snijplank (kl 7-04).

14 *Vermelding van de naam van de werkelijke ontwerper van de tekening*

LEDENE Liselot



01 *Inschrijvingsnummer*
39392-03

Nummer en dagtekening (dag en uur) van het depot

07002-03 17.01.2013 , 10.00

Datum inschrijving

05.06.2013 ,

02 *Vervaldatum*

17.01.2018

03 *Naam van de deposant*

LEDENE Liselot

04 *Adres (straat en nummer) van de deposant*

Wittemolenstraat 60

05 *Postcode, plaats en land van de deposant*

9040 St-Amandsberg (Gent),
België

08 *Afbeelding van de tekening of het model*

ZIE AFBEELDING(EN)

11 *Vermelding van het voortbrengsel gevolgd door de aanduiding van de klasse(n) en onderklasse(n)*

Snijplank (kl 7-04).

14 *Vermelding van de naam van de werkelijke ontwerper van de tekening*

LEDENE Liselot



01 *Inschrijvingsnummer*
39393-00

Nummer en dagtekening (dag en uur) van het depot

07004-00 18.03.2013 , 08.00

Datum inschrijving

28.05.2013 ,

02 *Vervaldatum*

18.03.2018

03 *Naam van de deposant*

Prime Water bvba

04 *Adres (straat en nummer) van de deposant*

Maatheide 1560

05 *Postcode, plaats en land van de deposant*

3920 Lommel,
België

08 *Afbeelding van de tekening of het model*

ZIE AFBEELDING(EN)

11 *Vermelding van het voortbrengsel gevolgd door de aanduiding van de klasse(n) en onderklasse(n)*

Sanitaire installatie (kl 23-01, 02).

12 *Beschrijving van de kenmerkende eigenschappen van het nieuwe uiterlijk van het voortbrengsel; in voorkomend geval, vermelding van de onderdelen van de tekening of het model waarop de kleuren betrekking hebben*

Sanitaire installatie bestaande uit een kraan met een voorfilter aan bevestigd.

14 *Vermelding van de naam van de werkelijke ontwerper van de tekening*

SCHARSTUHL Eric

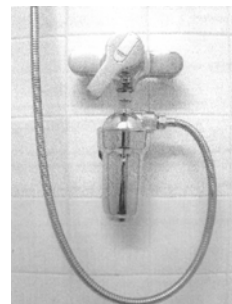

01 *Inschrijvingsnummer*
39394-00

Nummer en dagtekening (dag en uur) van het depot

07007-00 01.02.2013 , 10.00

Datum inschrijving

24.05.2013 ,

02 *Vervaldatum*

01.02.2018

03 *Naam van de deposant*

Govaert Alexander

04 *Adres (straat en nummer) van de deposant*

Larestraat 31

05 *Postcode, plaats en land van de deposant*

9920 Lovendegem,
België

08 *Afbeelding van de tekening of het model*

ZIE AFBEELDING(EN)

11 *Vermelding van het voortbrengsel gevolgd door de aanduiding van de klasse(n) en onderklasse(n)*

Fietsstuur met een slot (kl 8-07).

12 *Beschrijving van de kenmerkende eigenschappen van het nieuwe uiterlijk van het voortbrengsel; in voorkomend geval, vermelding van de onderdelen van de tekening of het model waarop de kleuren betrekking hebben*

Model bestaat uit een fietsstuur met een kabelslot.

14 *Vermelding van de naam van de werkelijke ontwerper van de tekening*

GOVAERT Alexander



01 *Inschrijvingsnummer*
39395-00

Nummer en dagtekening (dag en uur) van het depot

84490-00 09.07.2012 , 08.00

Datum inschrijving

29.05.2013 ,

- 02 *Vervaldatum*
09.07.2017
- 03 *Naam van de deposant*
Renee Verhoeven
- 04 *Adres (straat en nummer) van de deposant*
Koksteeg 59
- 05 *Postcode, plaats en land van de deposant*
5381 HB Vinkel,
Nederland
- 08 *Afbeelding van de tekening of het model*
ZIE AFBEELDING(EN)
- 11 *Vermelding van het voortbrengsel gevolgd door de aanduiding van de klasse(n) en onderklasse(n)*
Snoergeleider (kl 8-99).
- 14 *Vermelding van de naam van de werkelijke ontwerper van de tekening*
VERHOEVEN Renee

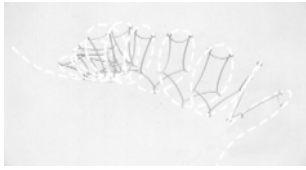

- 01 *Inschrijvingsnummer*
39396-01

Nummer en dagtekening (dag en uur) van het depot

84524-01 27.09.2012 , 08.00

Datum inschrijving

24.05.2013 ,

- 02 *Vervaldatum*
27.09.2017

- 03 *Naam van de deposant*
Janneke Vullings

- 04 *Adres (straat en nummer) van de deposant*
Leertouwerstraat 18

- 05 *Postcode, plaats en land van de deposant*
5961 KG Horst,
Nederland

- 08 *Afbeelding van de tekening of het model*
ZIE AFBEELDING(EN)

- 11 *Vermelding van het voortbrengsel gevolgd door de aanduiding van de klasse(n) en onderklasse(n)*
Zitmeubel (kl 6-01, 05).

- 14 *Vermelding van de naam van de werkelijke ontwerper van de tekening*
VULLINGS Janneke



- 01 *Inschrijvingsnummer*
39396-02

Nummer en dagtekening (dag en uur) van het depot

84524-02 27.09.2012 , 08.00

Datum inschrijving

24.05.2013 ,

- 02 *Vervaldatum*
27.09.2017

- 03 *Naam van de deposant*
Janneke Vullings

- 04 *Adres (straat en nummer) van de deposant*
Leertouwerstraat 18

- 05 *Postcode, plaats en land van de deposant*
5961 KG Horst,
Nederland

- 08 *Afbeelding van de tekening of het model*
ZIE AFBEELDING(EN)

- 11 *Vermelding van het voortbrengsel gevolgd door de aanduiding van de klasse(n) en onderklasse(n)*
Bijzettafel met muziek standaard (kl 6-03, 06).

- 14 *Vermelding van de naam van de werkelijke ontwerper van de tekening*
VULLINGS Janneke



- 01 *Numéro d'enregistrement*
39397-01

Numéro, date et heure du dépôt

84579-01 20.09.2012 , 15.19

Date de l'enregistrement

07.06.2013 ,

- 02 *Date d'échéance*
20.09.2017

- 03 *Nom du déposant*
NTLUX S.A.

- 04 *Adresse (rue et numéro) du déposant*
3A, boulevard du Prince Henri

- 05 *Code postal, localité et pays du déposant*
1724 Luxembourg,
Grand-Duché de Luxembourg

- 06 *Nom et adresse du mandataire ou indication de l'adresse postale du déposant*
Office Freylinger S.A.
234 route d' Arlon
L-8010 Strassen
Luxembourg.

- 08 *Reproduction du dessin ou modèle*
VOIR REPRODUCTION(S)

- 11 *Indication du produit suivi de la (des) classe(s) et de la (des) sous-classe(s)*
Interface graphique de programme informatique (cl 14-04).



- 01 *Numéro d'enregistrement*
39397-02

Numéro, date et heure du dépôt

84579-02 20.09.2012 , 15.19

Date de l'enregistrement

07.06.2013 ,

- 02 *Date d'échéance*
20.09.2017

- 03 *Nom du déposant*
NTLUX S.A.

- 04 *Adresse (rue et numéro) du déposant*
3A, boulevard du Prince Henri

- 05 *Code postal, localité et pays du déposant*
1724 Luxembourg,
Grand-Duché de Luxembourg

- 06 *Nom et adresse du mandataire ou indication de l'adresse postale du déposant*
Office Freylinger S.A.
234 route d' Arlon
L-8010 Strassen
Luxembourg.

- 08 *Reproduction du dessin ou modèle*
VOIR REPRODUCTION(S)

- 11 *Indication du produit suivi de la (des) classe(s) et de la (des) sous-classe(s)*
Interface graphique de programme informatique (cl 14-04).



- 01 *Numéro d'enregistrement*
39397-03

Numéro, date et heure du dépôt
84579-03 20.09.2012 , 15.19

Date de l'enregistrement
07.06.2013 ,

02 Date d'échéance
20.09.2017

03 Nom du déposant
NTLUX S.A.

04 Adresse (rue et numéro) du déposant
3A, boulevard du Prince Henri

05 Code postal, localité et pays du déposant
1724 Luxembourg,
Grand-Duché de Luxembourg

06 Nom et adresse du mandataire ou indication
de l'adresse postale du déposant
Office Freylinger S.A.
234 route d' Arlon
L-8010 Strassen
Luxembourg.

08 Reproduction du dessin ou modèle
VOIR REPRODUCTION(S)

11 Indication du produit suivi de la (des)
classe(s) et de la (des) sous-classe(s)
Interface graphique de programme
informatique (cl 14-04).



01 Numéro d'enregistrement
39397-04

Numéro, date et heure du dépôt
84579-04 20.09.2012 , 15.19

Date de l'enregistrement
07.06.2013 ,

02 Date d'échéance
20.09.2017

03 Nom du déposant
NTLUX S.A.

04 Adresse (rue et numéro) du déposant
3A, boulevard du Prince Henri

05 Code postal, localité et pays du déposant
1724 Luxembourg,
Grand-Duché de Luxembourg

06 Nom et adresse du mandataire ou indication
de l'adresse postale du déposant
Office Freylinger S.A.
234 route d' Arlon
L-8010 Strassen
Luxembourg.

08 Reproduction du dessin ou modèle
VOIR REPRODUCTION(S)

11 Indication du produit suivi de la (des)
classe(s) et de la (des) sous-classe(s)
Interface graphique de programme
informatique (cl 14-04).



01 Inschrijvingsnummer
39398-01

Nummer en dagtekening (dag en uur) van het
depot

84598-01 20.11.2012 , 08.00

Datum inschrijving

13.05.2013 ,

02 Vervaldatum
20.11.2017

03 Naam van de deposant
DAVIATION BVBA

04 Adres (straat en nummer) van de deposant
Muizelaarstraat 23

05 Postcode, plaats en land van de deposant
8740 Pittem,
België

06 Naam en adres van de gemachtigde of ver-
melding van het correspondentie-adres van
de deposant
DEFOUR Dieter
Sprietstraat 39
8850 Ardoois
België.

08 Afbeelding van de tekening of het model
ZIE AFBEELDING(EN)

11 Vermelding van het voortbrengsel gevolgd
door de aanduiding van de klasse(n) en
onderklasse(n)

Vliegtuigtrekker (kl 12-13).

14 Vermelding van de naam van de werkelijke
ontwerper van de tekening
DEFOUR Dieter



01 Inschrijvingsnummer
39398-02

Nummer en dagtekening (dag en uur) van het
depot

84598-02 20.11.2012 , 08.00

Datum inschrijving

13.05.2013 ,

02 Vervaldatum
20.11.2017

03 Naam van de deposant
DAVIATION BVBA

04 Adres (straat en nummer) van de deposant
Muizelaarstraat 23

05 Postcode, plaats en land van de deposant
8740 Pittem,
België

06 Naam en adres van de gemachtigde of ver-
melding van het correspondentie-adres van
de deposant
DEFOUR Dieter
Sprietstraat 39
8850 Ardoois
België.

08 Afbeelding van de tekening of het model
ZIE AFBEELDING(EN)

11 Vermelding van het voortbrengsel gevolgd
door de aanduiding van de klasse(n) en
onderklasse(n)
Stekker voor luchtvaarttrekker (kl 13-
03).

12 Beschrijving van de kenmerkende eigen-
schappen van het nieuwe uiterlijk van het
voortbrengsel; in voorkomend geval, vermeld-
ing van de onderdelen van de tekening of het
model waarop de kleuren betrekking hebben
6 openingen aan voorkant - gravure aan
bovenkant.

14 Vermelding van de naam van de werkelijke
ontwerper van de tekening
DEFOUR Dieter



01 Inschrijvingsnummer
39398-03

Nummer en dagtekening (dag en uur) van het
depot

84598-03 20.11.2012 , 08.00

Datum inschrijving

13.05.2013 ,

02 Vervaldatum
20.11.2017

03 Naam van de deposant
DAVIATION BVBA

04 Adres (straat en nummer) van de deposant
Muizelaarstraat 23

05 Postcode, plaats en land van de deposant
8740 Pittem,
België

06 Naam en adres van de gemachtigde of ver-
melding van het correspondentie-adres van
de deposant
DEFOUR Dieter
Sprietstraat 39
8850 Ardoois
België.

08 Afbeelding van de tekening of het model
ZIE AFBEELDING(EN)

09 Vermelding van de kleur(en)
rood, zwart; zilverkleurig

11 Vermelding van het voortbrengsel gevolgd
door de aanduiding van de klasse(n) en
onderklasse(n)
Vliegtuig trektoestel (kl 12-13).

- 14 *Vermelding van de naam van de werkelijke ontwerper van de tekening*
DEFOUR Dieter



- 01 *Inschrijvingsnummer*
39398-04

Nummer en dagtekening (dag en uur) van het depot

84598-04 20.11.2012 , 08.00

Datum inschrijving

13.05.2013 ,

- 02 *Vervaldatum*
20.11.2017

- 03 *Naam van de deposant*
DAVIATION BVBA

- 04 *Adres (straat en nummer) van de deposant*
Muizelaarstraat 23

- 05 *Postcode, plaats en land van de deposant*
8740 Pittem,
België

- 06 *Naam en adres van de gemachtigde of vermelding van het correspondentie-adres van de deposant*

DEFOUR Dieter
Sprietstraat 39
8850 Ardoioie
België.

- 08 *Afbeelding van de tekening of het model*
ZIE AFBEELDING(EN)

- 11 *Vermelding van het voortbrengsel gevolgd door de aanduiding van de klasse(n) en onderklasse(n)*

Vliegtuigtrekker (kl 12-13).

- 12 *Beschrijving van de kenmerkende eigenschappen van het nieuwe uiterlijk van het voortbrengsel; in voorkomend geval, vermelding van de onderdelen van de tekening of het model waarop de kleuren betrekking hebben*
Vierkante buizen.

- 14 *Vermelding van de naam van de werkelijke ontwerper van de tekening*
DEFOUR Dieter



- 01 *Inschrijvingsnummer*
39398-05

Nummer en dagtekening (dag en uur) van het depot

84598-05 20.11.2012 , 08.00

Datum inschrijving

13.05.2013 ,

- 02 *Vervaldatum*
20.11.2017

- 03 *Naam van de deposant*
DAVIATION BVBA

- 04 *Adres (straat en nummer) van de deposant*
Muizelaarstraat 23

- 05 *Postcode, plaats en land van de deposant*
8740 Pittem,
België

- 06 *Naam en adres van de gemachtigde of vermelding van het correspondentie-adres van de deposant*

DEFOUR Dieter
Sprietstraat 39
8850 Ardoioie
België.

- 08 *Afbeelding van de tekening of het model*
ZIE AFBEELDING(EN)

- 11 *Vermelding van het voortbrengsel gevolgd door de aanduiding van de klasse(n) en onderklasse(n)*

Voedingsstekker voor luchtvaart (kl 13-03).

- 12 *Beschrijving van de kenmerkende eigenschappen van het nieuwe uiterlijk van het voortbrengsel; in voorkomend geval, vermelding van de onderdelen van de tekening of het model waarop de kleuren betrekking hebben*
3 openingen aan voorkant - gravure aan bovenkant - gravure met teken + en -.

- 14 *Vermelding van de naam van de werkelijke ontwerper van de tekening*
DEFOUR Dieter

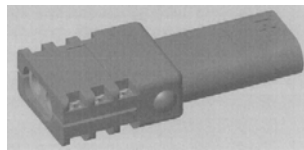

- 01 *Inschrijvingsnummer*
39399-01

Nummer en dagtekening (dag en uur) van het depot

84607-01 19.04.2013 , 08.00

Datum inschrijving

24.05.2013 ,

- 02 *Vervaldatum*
19.04.2018

- 03 *Naam van de deposant*
Amiri Collections B.V.

- 04 *Adres (straat en nummer) van de deposant*
Koningin Wilhelminaplein 13, 30007

- 05 *Postcode, plaats en land van de deposant*
1062 HH Amsterdam,
Nederland

- 08 *Afbeelding van de tekening of het model*
ZIE AFBEELDING(EN)

- 09 *Vermelding van de kleur(en)*
grijs, zwart, wit, bruin

- 11 *Vermelding van het voortbrengsel gevolgd door de aanduiding van de klasse(n) en onderklasse(n)*

Overhemd (kl 2-01).



- 01 *Inschrijvingsnummer*
39399-02

Nummer en dagtekening (dag en uur) van het depot

84607-02 19.04.2013 , 08.00

Datum inschrijving

24.05.2013 ,

- 02 *Vervaldatum*
19.04.2018

- 03 *Naam van de deposant*
Amiri Collections B.V.

- 04 *Adres (straat en nummer) van de deposant*
Koningin Wilhelminaplein 13, 30007

- 05 *Postcode, plaats en land van de deposant*
1062 HH Amsterdam,
Nederland

- 08 *Afbeelding van de tekening of het model*
ZIE AFBEELDING(EN)

- 09 *Vermelding van de kleur(en)*
rood, wit, blauw

- 11 *Vermelding van het voortbrengsel gevolgd door de aanduiding van de klasse(n) en onderklasse(n)*

Overhemd (kl 2-01, 02).

- 14 *Vermelding van de naam van de werkelijke ontwerper van de tekening*
WASIM Ahmad K.





01 *Inschrijvingsnummer*
39399-03

Nummer en dagtekening (dag en uur) van het depot

84607-03 19.04.2013 , 08.00

Datum inschrijving

24.05.2013 ,

02 *Vervaldatum*

19.04.2018

03 *Naam van de deposant*

Amiri Collections B.V.

04 *Adres (straat en nummer) van de deposant*

Koningin Wilhelminaplein 13, 30007

05 *Postcode, plaats en land van de deposant*

1062 HH Amsterdam,
Nederland

08 *Afbeelding van de tekening of het model*

ZIE AFBEELDING(EN)

09 *Vermelding van de kleur(en)*

rood, wit, groen, blauw

11 *Vermelding van het voortbrengsel gevolgd door de aanduiding van de klasse(n) en onderklasse(n)*

Overhemd (kl 2-01, 02).

14 *Vermelding van de naam van de werkelijke ontwerper van de tekening*

WASIM Ahmad K.



01 *Numéro d'enregistrement*
39400-01

Numéro, date et heure du dépôt

84625-01 20.11.2012 , 08.00

Date de l'enregistrement

07.06.2013 ,

02 *Date d'échéance*

20.11.2017

03 *Nom du déposant*

Saint-Amand MAGALI

04 *Adresse (rue et numéro) du déposant*

12A, rue El Roue

05 *Code postal, localité et pays du déposant*

5340 Gesves,
Belgique

08 *Reproduction du dessin ou modèle*
VOIR REPRODUCTION(S)

11 *Indication du produit suivi de la (des) classe(s) et de la (des) sous-classe(s)*

Vêtement de protection pour bébé (cl 2-01, 02).

12 *Description des éléments caractéristiques de l'aspect nouveau du produit; le cas échéant, indication des parties du dessin ou modèle auxquelles se rapportent les couleurs*

Le modèle comporte une double couche de tissus en forme de trapèze; de chaque côté du modèle se trouve une fermeture éclair; il y a un élastique dans la partie inférieure et supérieure du modèle; de chaque côté, à la fin de l'élastique est placé un "stop cordon"; il y a quatre "stop cordons"; dimensions du modèle en trapèze: largeur du haut: 50 cm; largeur du bas: 20 cm; hauteur: 60 cm.

14 *Indication du nom du véritable créateur du dessin ou modèle*

MAGALI Saint-Amand



01 *Numéro d'enregistrement*
39400-02

Numéro, date et heure du dépôt

84625-02 20.11.2012 , 08.00

Date de l'enregistrement

07.06.2013 ,

02 *Date d'échéance*

20.11.2017

03 *Nom du déposant*

Saint-Amand MAGALI

04 *Adresse (rue et numéro) du déposant*

12A, rue El Roue

05 *Code postal, localité et pays du déposant*

5340 Gesves,
Belgique

08 *Reproduction du dessin ou modèle*
VOIR REPRODUCTION(S)

11 *Indication du produit suivi de la (des) classe(s) et de la (des) sous-classe(s)*

Sac en bandoulière avec bourse (cl 3-01).

12 *Description des éléments caractéristiques de l'aspect nouveau du produit; le cas échéant, indication des parties du dessin ou modèle auxquelles se rapportent les couleurs*

Sac de forme rectangulaire muni de deux anses et se compose d'une fermeture éclair dans chaque anse; la sac se décline avec une bourse; dans la partie supérieure du sac, il y a de chaque côté un "stop cordon"; dimensions du modèle: hauteur 32 cm, largeur 35 cm.

14 *Indication du nom du véritable créateur du dessin ou modèle*

MAGALI Saint-Amand



01 *Inschrijvingsnummer*
39401-00

Nummer en dagtekening (dag en uur) van het depot

84641-00 26.10.2012 , 08.00

Datum inschrijving

23.05.2013 ,

02 *Vervaldatum*

26.10.2017

03 *Naam van de deposant*

Ricardo Breeveld

04 *Adres (straat en nummer) van de deposant*

Campstede 13

05 *Postcode, plaats en land van de deposant*

6983 HJ Doesburg,
Nederland

08 *Afbeelding van de tekening of het model*
ZIE AFBEELDING(EN)

11 *Vermelding van het voortbrengsel gevolgd door de aanduiding van de klasse(n) en onderklasse(n)*

Grafisch symbool (kl 32-00).

14 *Vermelding van de naam van de werkelijke ontwerper van de tekening*

BREEVELD Ricardo



01 Numéro d'enregistrement
39402-00

Numéro, date et heure du dépôt
84647-00 30.10.2012 , 10.40
Date de l'enregistrement
07.06.2013 ,

02 Date d'échéance
30.10.2017

03 Nom du déposant
C. Prestige Investissements S.A.,
Société Anonyme

04 Adresse (rue et numéro) du déposant
26 Rue Marguerite de Brabant

05 Code postal, localité et pays du déposant
L-1254 Luxembourg,
Grand-Duché de Luxembourg

06 Nom et adresse du mandataire ou indication
de l'adresse postale du déposant
INLEX IP EXPERTISE
5, rue Feydeau
75002 Paris
France.

08 Reproduction du dessin ou modèle
VOIR REPRODUCTION(S)

11 Indication du produit suivi de la (des)
classe(s) et de la (des) sous-classe(s)
Bouteille (cl 9-01).

12 Description des éléments caractéristiques de
l'aspect nouveau du produit; le cas échéant,
indication des parties du dessin ou modèle
auxquelles se rapportent les couleurs
Le modèle de bouteille se décline par
un revêtement d'aspect de fibres tissées
recouvertes de vernis.



01 Inschrijvingsnummer
39403-00

Nummer en dagtekening (dag en uur) van het
depot
84648-00 30.11.2012 , 08.00
Datum inschrijving
04.06.2013 ,

02 Vervaldatum
30.11.2017

03 Naam van de deposant
KUKUPESSY Sandra
h.o.d.n. Equus

04 Adres (straat en nummer) van de deposant
Uiterwaardenstraat 10 4

05 Postcode, plaats en land van de deposant
1079 BW Amsterdam,
Nederland

08 Afbeelding van de tekening of het model
ZIE AFBEELDING(EN)

11 Vermelding van het voortbrengsel gevolgd
door de aanduiding van de klasse(n) en
onderklasse(n)
Hoepelpaard (speelgoed) (kl 21-01).

14 Vermelding van de naam van de werkelijke
ontwerper van de tekening
KUKUPESSY Sandra



01 Inschrijvingsnummer
39404-00

Nummer en dagtekening (dag en uur) van het
depot
84656-00 23.10.2012 , 08.00
Datum inschrijving
23.05.2013 ,

02 Vervaldatum
23.10.2017

03 Naam van de deposant
Krallis Stavroula

04 Adres (straat en nummer) van de deposant
Amerikalei 209

05 Postcode, plaats en land van de deposant
2000 Antwerpen,
België

08 Afbeelding van de tekening of het model
ZIE AFBEELDING(EN)

11 Vermelding van het voortbrengsel gevolgd
door de aanduiding van de klasse(n) en
onderklasse(n)
Armband (kl 11-01).

14 Vermelding van de naam van de werkelijke
ontwerper van de tekening
KRALLIS Stavroula





01 *Inschrijvingsnummer*
39405-00

Nummer en dagtekening (dag en uur) van het depot

84658-00 16.11.2012 , 14.54

Datum inschrijving

16.05.2013 ,

02 *Vervaldatum*

16.11.2017

03 *Naam van de deposant*

Mazyar Tashakory Timjani

04 *Adres (straat en nummer) van de deposant*

Oude Middenweg 14

05 *Postcode, plaats en land van de deposant*

2491 AB Den Haag,
Nederland

06 *Naam en adres van de gemachtigde of vermelding van het correspondentie-adres van de deposant*

Mohassel Zadeh Advocaten
Oude Middenweg 241-G
2491 AH Den Haag
Nederland.

08 *Afbeelding van de tekening of het model*
ZIE AFBEELDING(EN)

11 *Vermelding van het voortbrengsel gevolgd door de aanduiding van de klasse(n) en onderklasse(n)*

Aanhangwagen (kl 12-10).

12 *Beschrijving van de kenmerkende eigenschappen van het nieuwe uiterlijk van het voortbrengsel; in voorkomend geval, vermelding van de onderdelen van de tekening of het model waarop de kleuren betrekking hebben*

ding van de onderdelen van de tekening of het model waarop de kleuren betrekking hebben
Aanhangwagen met daarop een box van plexiglas.

14 *Vermelding van de naam van de werkelijke ontwerper van de tekening*
MAZIYAR Tashakory Timjani



01 *Inschrijvingsnummer*

39406-00

Nummer en dagtekening (dag en uur) van het depot

84659-00 27.12.2012 , 08.00

Datum inschrijving

15.05.2013 ,

02 *Vervaldatum*

27.12.2017

03 *Naam van de deposant*

Cees Janbroers

04 *Adres (straat en nummer) van de deposant*

Heuvelweg 14

05 *Postcode, plaats en land van de deposant*

6415 XX Heerlen,
Nederland

08 *Afbeelding van de tekening of het model*

ZIE AFBEELDING(EN)

11 *Vermelding van het voortbrengsel gevolgd door de aanduiding van de klasse(n) en onderklasse(n)*

Lamp (kl 26-05).

12 *Beschrijving van de kenmerkende eigenschappen van het nieuwe uiterlijk van het voortbrengsel; in voorkomend geval, vermelding van de onderdelen van de tekening of het model waarop de kleuren betrekking hebben*

Staande lamp op vierkante voet.

14 *Vermelding van de naam van de werkelijke ontwerper van de tekening*

JANBROERS Cees



01 *Inschrijvingsnummer*

39407-01

Nummer en dagtekening (dag en uur) van het depot

84669-01 26.11.2012 , 08.00

Datum inschrijving

23.05.2013 ,

02 *Vervaldatum*

26.11.2017

03 *Naam van de deposant*

J.A. Zijlstra beheer b.v.

04 *Adres (straat en nummer) van de deposant*

De Zwette 26

05 *Postcode, plaats en land van de deposant*

9257 RP Noardburgum,
Nederland

06 *Naam en adres van de gemachtigde of vermelding van het correspondentie-adres van de deposant*

Jan A. Zijlstra
Wetterkritte 9
9084 DN Goutum
Nederland.

08 *Afbeelding van de tekening of het model*

ZIE AFBEELDING(EN)

11 *Vermelding van het voortbrengsel gevolgd door de aanduiding van de klasse(n) en onderklasse(n)*

Hekwerk vor sportkooi (kl 25-02).

14 *Vermelding van de naam van de werkelijke ontwerper van de tekening*

ZIJLSTRA Jan Ate

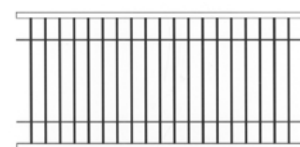

01 *Inschrijvingsnummer*

39407-02

Nummer en dagtekening (dag en uur) van het depot

84669-02 26.11.2012 , 08.00

Datum inschrijving

23.05.2013 ,

02 *Vervaldatum*

26.11.2017

03 *Naam van de deposant*

J.A. Zijlstra beheer b.v.

04 *Adres (straat en nummer) van de deposant*

De Zwette 26

05 *Postcode, plaats en land van de deposant*

9257 RP Noardburgum,
Nederland

- 06 *Naam en adres van de gemachtigde of vermelding van het correspondentie-adres van de deposant*
Jan A. Zijlstra
Wetterkritte 9
9084 DN Goutum
Nederland.
- 08 *Afbeelding van de tekening of het model*
ZIE AFBEELDING(EN)
- 11 *Vermelding van het voortbrengsel gevolgd door de aanduiding van de klasse(n) en onderklasse(n)*
Hondenpoepafvalbak (kl 9-09).
- 14 *Vermelding van de naam van de werkelijke ontwerper van de tekening*
ZIJLSTRA Jan Ate

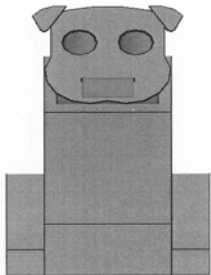
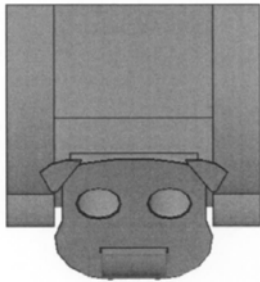
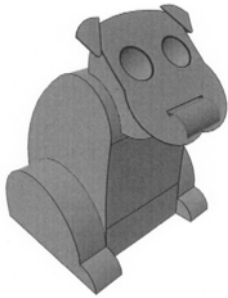

- 01 *Inschrijvingsnummer*
39408-00
Nummer en dagtekening (dag en uur) van het depot
84673-00 26.11.2012 , 11.49
Datum inschrijving
21.05.2013 ,
- 02 *Vervaldatum*
26.11.2017
- 03 *Naam van de deposant*
Trade, Kisses and Business, S.L.

- 04 *Adres (straat en nummer) van de deposant*
Calle Juan Sebastián Elcano, 6 B, 1°,
oficina 16
- 05 *Postcode, plaats en land van de deposant*
41011 Sevilla,
Spanje
- 06 *Naam en adres van de gemachtigde of vermelding van het correspondentie-adres van de deposant*
Merkenbureau Knijff & Partners B.V.
Leeuwenveldseweg 12
1382 LX Weesp
Nederland.
- 08 *Afbeelding van de tekening of het model*
ZIE AFBEELDING(EN)
- 11 *Vermelding van het voortbrengsel gevolgd door de aanduiding van de klasse(n) en onderklasse(n)*
Reclamebord (kl 20-03).
- 12 *Beschrijving van de kenmerkende eigenschappen van het nieuwe uiterlijk van het voortbrengsel; in voorkomend geval, vermelding van de onderdelen van de tekening of het model waarop de kleuren betrekking hebben*
Het model bestaat uit een reclamebord welke aan de onderzijde en aan de bovenzijde voorzien is van een vouw; aan de vouw aan de bovenzijde van het reclamebord bevindt zich een koord.

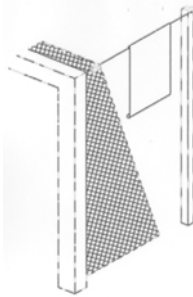

- 01 *Inschrijvingsnummer*
39409-01
Nummer en dagtekening (dag en uur) van het depot
84689-01 12.12.2012 , 08.00
Datum inschrijving
23.05.2013 ,
- 02 *Vervaldatum*
12.12.2017
- 03 *Naam van de deposant*
Kuijpers Kip BV,
Kuikenvlaas 2 B,
5763 PZ Milheeze
- 04 *Adres (straat en nummer) van de deposant*
Jan van den Boomstraat 6
- 05 *Postcode, plaats en land van de deposant*
5473 VZ Heeswijk-Dinther,
Nederland
- 08 *Afbeelding van de tekening of het model*
ZIE AFBEELDING(EN)
- 11 *Vermelding van het voortbrengsel gevolgd door de aanduiding van de klasse(n) en onderklasse(n)*
Doos (verpakking) (kl 9-03).
- 12 *Beschrijving van de kenmerkende eigenschappen van het nieuwe uiterlijk van het voortbrengsel; in voorkomend geval, vermelding van de onderdelen van de tekening of het model waarop de kleuren betrekking hebben*
Afb. 1: doos in gesloten toestand; afb.2: doos in geopend toestand.
- 14 *Vermelding van de naam van de werkelijke ontwerper van de tekening*
KUIJPERS Marcellinus W.M.

- ding van de onderdelen van de tekening of het model waarop de kleuren betrekking hebben
Afb. 1: doos in gesloten toestand; afb.2: doos in geopend toestand.
- 14 *Vermelding van de naam van de werkelijke ontwerper van de tekening*
KUIJPERS Marcellinus W.M.



- 01 *Inschrijvingsnummer*
39409-02
Nummer en dagtekening (dag en uur) van het depot
84689-02 12.12.2012 , 08.00
Datum inschrijving
23.05.2013 ,
- 02 *Vervaldatum*
12.12.2017
- 03 *Naam van de deposant*
Kuijpers Kip BV,
Kuikenvlaas 2 B,
5763 PZ Milheeze
- 04 *Adres (straat en nummer) van de deposant*
Jan van den Boomstraat 6
- 05 *Postcode, plaats en land van de deposant*
5473 VZ Heeswijk-Dinther,
Nederland
- 08 *Afbeelding van de tekening of het model*
ZIE AFBEELDING(EN)
- 11 *Vermelding van het voortbrengsel gevolgd door de aanduiding van de klasse(n) en onderklasse(n)*
Doos (verpakking) (kl 9-03).
- 14 *Vermelding van de naam van de werkelijke ontwerper van de tekening*
KUIJPERS Marcellinus W.M.





- 01 *Inschrijvingsnummer*
39410-00
Nummer en dagtekening (dag en uur) van het depot
84704-00 19.02.2013 , 08.00
Datum inschrijving
27.05.2013 ,
- 02 *Vervaldatum*
19.02.2018
- 03 *Naam van de deposant*
Christina Christensen
h.o.d.n. Delight Department
- 04 *Adres (straat en nummer) van de deposant*
Rozenbloemstraat 56
- 05 *Postcode, plaats en land van de deposant*
4921 KH Made,
Nederland
- 08 *Afbeelding van de tekening of het model*
ZIE AFBEELDING(EN)
- 11 *Vermelding van het voortbrengsel gevolgd door de aanduiding van de klasse(n) en onderklasse(n)*
Verpakkingen met vork voor voedingsmiddelen (kl 7-03; 9-03).
- 14 *Vermelding van de naam van de werkelijke ontwerper van de tekening*
VAN DE NIEUWEGIESSEN Gard;
CHRISTENSEN Christina

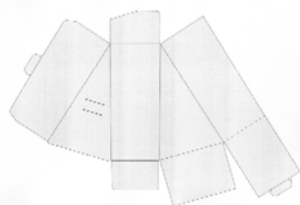
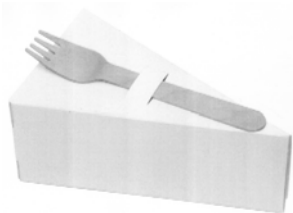

- 01 *Inschrijvingsnummer*
39411-00
Nummer en dagtekening (dag en uur) van het depot
84718-00 26.02.2013 , 08.00

Datum inschrijving

23.05.2013 ,

02 *Vervaldatum*

26.02.2018

03 *Naam van de deposant*

Bert van Duijn Consultancy VOF
h.o.d.n. la Voie communicatie

04 *Adres (straat en nummer) van de deposant*

Franseweg 109, Postbus 30

05 *Postcode, plaats en land van de deposant*

3920 DA Elst,
Nederland

08 *Afbeelding van de tekening of het model*

ZIE AFBEELDING(EN)

09 *Vermelding van de kleur(en)*

blauw (PMS 280U), wit, groen (347U),
geel (116C), rood, (032U),zwart,
zilverkleurig

11 *Vermelding van het voortbrengsel gevolgd door de aanduiding van de klasse(n) en onderklasse(n)*

Muurschild (kl 20-03).

14 *Vermelding van de naam van de werkelijke ontwerper van de tekening*

VAN DUIJN Bert



01 *Numéro d'enregistrement*

39412-01

Numéro, date et heure du dépôt

84721-01 14.01.2013 , 08.00

Date de l'enregistrement

28.05.2013 ,

02 *Date d'échéance*

14.01.2018

03 *Nom du déposant*

ETS Leclercq SA

04 *Adresse (rue et numéro) du déposant*

Rue Prés-Champs 10

05 *Code postal, localité et pays du déposant*

4671 Barchon,
Belgique

08 *Reproduction du dessin ou modèle*

VOIR REPRODUCTION(S)

09 *Indication de la (des) couleur(s)*

bleu, marineC100, M89, Y12, K9

11 *Indication du produit suivi de la (des) classe(s) et de la (des) sous-classe(s)*

Logo (kl 32-00).



01 *Numéro d'enregistrement*

39412-02

Numéro, date et heure du dépôt

84721-02 14.01.2013 , 08.00

Date de l'enregistrement

28.05.2013 ,

02 *Date d'échéance*

14.01.2018

03 *Nom du déposant*

ETS Leclercq SA

04 *Adresse (rue et numéro) du déposant*

Rue Prés-Champs 10

05 *Code postal, localité et pays du déposant*

4671 Barchon,
Belgique

08 *Reproduction du dessin ou modèle*

VOIR REPRODUCTION(S)

09 *Indication de la (des) couleur(s)*

différentes teintes de bleuC100, M89,
Y12, K9

11 *Indication du produit suivi de la (des) classe(s) et de la (des) sous-classe(s)*

Logo (kl 32-00).

12 *Description des éléments caractéristiques de l'aspect nouveau du produit; le cas échéant, indication des parties du dessin ou modèle auxquelles se rapportent les couleurs*

Logo expliqué par les lettres ELG et la lettre L se finit en étale avec des petits éclairs.



01 *Inschrijvingsnummer*

39413-00

Nummer en dagtekening (dag en uur) van het depot

84727-00 22.01.2013 , 08.00

Datum inschrijving

30.05.2013 ,

02 *Vervaldatum*

22.01.2018

- 03 *Naam van de deposant*
Sofiben VOF
- 04 *Adres (straat en nummer) van de deposant*
Buurtweg 160
- 05 *Postcode, plaats en land van de deposant*
4661 LG Halsteren,
Nederland
- 08 *Afbeelding van de tekening of het model*
ZIE AFBEELDING(EN)
- 11 *Vermelding van het voortbrengsel gevolgd door de aanduiding van de klasse(n) en onderklasse(n)*
Dekbedovortrek met ritssluitinginrichting (kl 2-07; 6-13).
- 12 *Beschrijving van de kenmerkende eigenschappen van het nieuwe uiterlijk van het voortbrengsel; in voorkomend geval, vermelding van de onderdelen van de tekening of het model waarop de kleuren betrekking hebben*
Dekbedovortrek met aan de onderkant van het dekbedovortrek ronde hoeken.
- 14 *Vermelding van de naam van de werkelijke ontwerper van de tekening*
LINDENBERGH Fransien

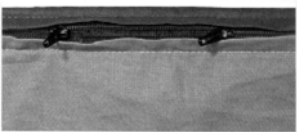

- 01 *Inschrijvingsnummer*
39414-00
- Nummer en dagtekening (dag en uur) van het depot*
84730-00 24.01.2013 , 08.00

Datum inschrijving
27.05.2013 ,

- 02 *Vervaldatum*
24.01.2018
- 03 *Naam van de deposant*
Els Luijterink
- 04 *Adres (straat en nummer) van de deposant*
Rozelaar 10
- 05 *Postcode, plaats en land van de deposant*
5664 XT Geldrop,
Nederland
- 08 *Afbeelding van de tekening of het model*
ZIE AFBEELDING(EN)
- 11 *Vermelding van het voortbrengsel gevolgd door de aanduiding van de klasse(n) en onderklasse(n)*
Fauteuil voor huisdier (kl 6-01; 30-06).
- 14 *Vermelding van de naam van de werkelijke ontwerper van de tekening*
LUIJERINK Els



- 01 *Inschrijvingsnummer*
39415-00
- Nummer en dagtekening (dag en uur) van het depot*
84733-00 14.03.2013 , 08.00
- Datum inschrijving*
28.05.2013 ,
- 02 *Vervaldatum*
14.03.2018
- 03 *Naam van de deposant*
Saskia Broekhoff
- 04 *Adres (straat en nummer) van de deposant*
Van Neckstraat 38
- 05 *Postcode, plaats en land van de deposant*
2597 SG Den Haag,
Nederland
- 06 *Naam en adres van de gemachtigde of vermelding van het correspondentie-adres van de deposant*
Michelle Masselink
Waalstraat 19
3522 SB Utrecht
Nederland.
- 08 *Afbeelding van de tekening of het model*
ZIE AFBEELDING(EN)
- 11 *Vermelding van het voortbrengsel gevolgd door de aanduiding van de klasse(n) en onderklasse(n)*
Etui (kl 3-01).

- 14 *Vermelding van de naam van de werkelijke ontwerper van de tekening*
BROEKHOFF Saskia

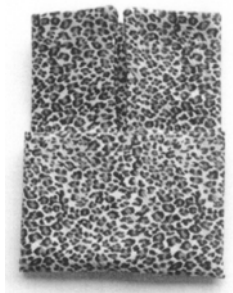
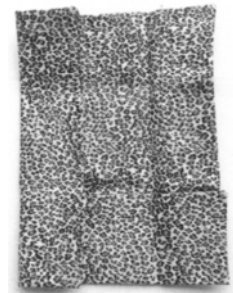
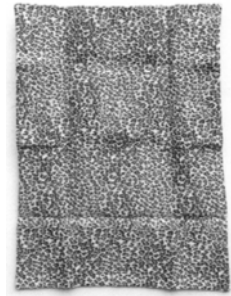



01 *Inschrijvingsnummer*
39416-01

Nummer en dagtekening (dag en uur) van het depot

84737-01 24.01.2013 , 08.00

Datum inschrijving

28.05.2013 ,

02 *Vervaldatum*

24.01.2018

03 *Naam van de deposant*

Pieterrella C. van Asperen
h.o.d.n. Pepavana

04 *Adres (straat en nummer) van de deposant*

Maaskade 140 a

05 *Postcode, plaats en land van de deposant*

3071 NM Rotterdam,
Nederland

08 *Afbeelding van de tekening of het model*

ZIE AFBEELDING(EN)

11 *Vermelding van het voortbrengsel gevolgd door de aanduiding van de klasse(n) en onderklasse(n)*

Slobkous (kl 2-04).



01 *Inschrijvingsnummer*
39416-02

Nummer en dagtekening (dag en uur) van het depot

84737-02 24.01.2013 , 08.00

Datum inschrijving

28.05.2013 ,

02 *Vervaldatum*

24.01.2018

03 *Naam van de deposant*

Pieterrella C. van Asperen
h.o.d.n. Pepavana

04 *Adres (straat en nummer) van de deposant*

Maaskade 140 a

05 *Postcode, plaats en land van de deposant*

3071 NM Rotterdam,
Nederland

08 *Afbeelding van de tekening of het model*

ZIE AFBEELDING(EN)

11 *Vermelding van het voortbrengsel gevolgd door de aanduiding van de klasse(n) en onderklasse(n)*

Slobkous (kl 2-04).

14 *Vermelding van de naam van de werkelijke ontwerper van de tekening*

VAN ASPEREN Pieterrella C.



01 *Inschrijvingsnummer*
39416-03

Nummer en dagtekening (dag en uur) van het depot

84737-03 24.01.2013 , 08.00

Datum inschrijving

28.05.2013 ,

02 *Vervaldatum*

24.01.2018

03 *Naam van de deposant*

Pieterrella C. van Asperen
h.o.d.n. Pepavana

04 *Adres (straat en nummer) van de deposant*

Maaskade 140 a

05 *Postcode, plaats en land van de deposant*

3071 NM Rotterdam,
Nederland

08 *Afbeelding van de tekening of het model*

ZIE AFBEELDING(EN)

11 *Vermelding van het voortbrengsel gevolgd door de aanduiding van de klasse(n) en onderklasse(n)*

Slobkous (kl 2-04).

14 *Vermelding van de naam van de werkelijke ontwerper van de tekening*

VAN ASPEREN Pieterrella C.



01 *Inschrijvingsnummer*
39416-04

Nummer en dagtekening (dag en uur) van het depot

84737-04 24.01.2013 , 08.00

- Datum inschrijving*
28.05.2013 ,
- 02 *Vervaldatum*
24.01.2018
- 03 *Naam van de deposant*
Pieternella C. van Asperen
h.o.d.n. Pepavana
- 04 *Adres (straat en nummer) van de deposant*
Maaskade 140 a
- 05 *Postcode, plaats en land van de deposant*
3071 NM Rotterdam,
Nederland
- 08 *Afbeelding van de tekening of het model*
ZIE AFBEELDING(EN)
- 11 *Vermelding van het voortbrengsel gevolgd door de aanduiding van de klasse(n) en onderklasse(n)*
Slobkous (kl 2-04).
- 14 *Vermelding van de naam van de werkelijke ontwerper van de tekening*
VAN ASPEREN Pieternella C.

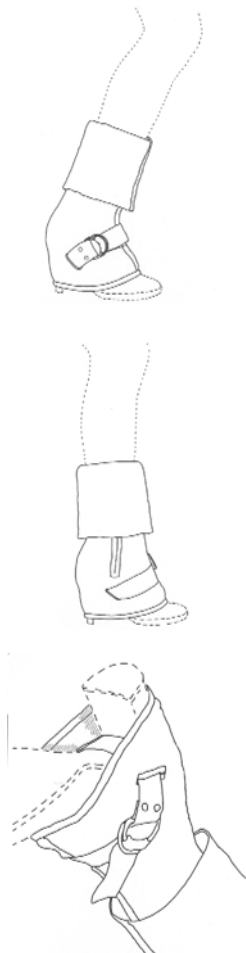

- 01 *Numéro d'enregistrement*
39417-00
Numéro, date et heure du dépôt
84754-00 08.02.2013 , 17.04
Date de l'enregistrement
16.05.2013 ,

- 02 *Date d'échéance*
08.02.2018
- 03 *Nom du déposant*
BML, Société à responsabilité limitée
- 04 *Adresse (rue et numéro) du déposant*
2, rue de Tour Jacob
- 05 *Code postal, localité et pays du déposant*
1831 Luxembourg,
Grand-Duché de Luxembourg
- 06 *Nom et adresse du mandataire ou indication de l'adresse postale du déposant*
Office Freylinger S.A.
234 route d' Arlon
L-8010 Strassen
Luxembourg.
- 08 *Reproduction du dessin ou modèle*
VOIR REPRODUCTION(S)
- 11 *Indication du produit suivi de la (des) classe(s) et de la (des) sous-classe(s)*
Etiquette (cl 19-08).



- 01 *Inschrijvingsnummer*
39418-00
Nummer en dagtekening (dag en uur) van het depot
84766-00 19.02.2013 , 08.00
Datum inschrijving
23.05.2013 ,
- 02 *Vervaldatum*
19.02.2018
- 03 *Naam van de deposant*
Krallis Stavroula
- 04 *Adres (straat en nummer) van de deposant*
Amerikalei 209
- 05 *Postcode, plaats en land van de deposant*
2000 Antwerpen,
België
- 08 *Afbeelding van de tekening of het model*
ZIE AFBEELDING(EN)
- 11 *Vermelding van het voortbrengsel gevolgd door de aanduiding van de klasse(n) en onderklasse(n)*
Armband (kl 11-01).
- 14 *Vermelding van de naam van de werkelijke ontwerper van de tekening*
STAVROULA Krallis



- 01 *Inschrijvingsnummer*
39419-00
Nummer en dagtekening (dag en uur) van het depot
84773-00 22.02.2013 , 14.54
Datum inschrijving
24.05.2013 ,
- 02 *Vervaldatum*
22.02.2018
- 03 *Naam van de deposant*
VAN RUMBEKE Davy;
DE LANGE Pascale
- 04 *Adres (straat en nummer) van de deposant*
Langevelddreef 7
- 05 *Postcode, plaats en land van de deposant*
9840 De Pinte,
België
- 08 *Afbeelding van de tekening of het model*
ZIE AFBEELDING(EN)
- 11 *Vermelding van het voortbrengsel gevolgd door de aanduiding van de klasse(n) en onderklasse(n)*
Haak (kl 8-08).
- 14 *Vermelding van de naam van de werkelijke ontwerper van de tekening*
VANRUMBEKE Davy

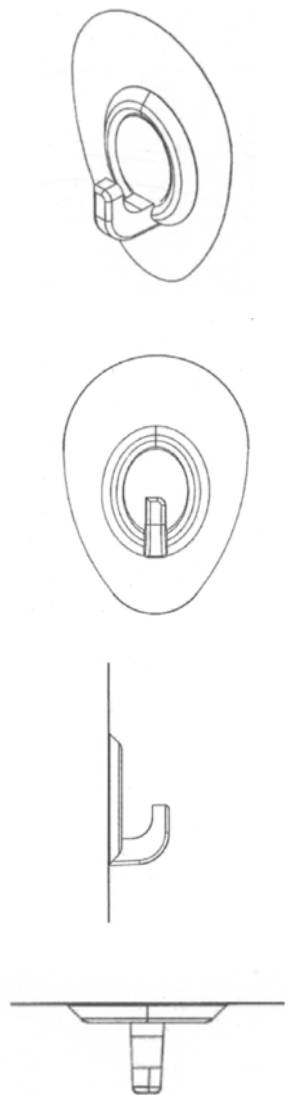

- 01 *Inschrijvingsnummer*
39420-01
Nummer en dagtekening (dag en uur) van het depot
84782-01 23.04.2013 , 08.00
Datum inschrijving
24.05.2013 ,
- 02 *Vervaldatum*
23.04.2018
- 03 *Naam van de deposant*
Fun Promotion BV
- 04 *Adres (straat en nummer) van de deposant*
Rubberstraat 24
- 05 *Postcode, plaats en land van de deposant*
1411 AL Naarden,
Nederland
- 08 *Afbeelding van de tekening of het model*
ZIE AFBEELDING(EN)
- 09 *Vermelding van de kleur(en)*
verschillende tinten blauw, groen;
zwart, wit, geel, oranje, rood,roze

- 11 *Vermelding van het voortbrengsel gevolgd door de aanduiding van de klasse(n) en onderklasse(n)*
Verpakking voor speelgoed (kl 9-03, 05).



- 01 *Inschrijvingsnummer*
39420-02
Nummer en dagtekening (dag en uur) van het depot
84782-02 23.04.2013 , 08.00
Datum inschrijving
24.05.2013 ,
- 02 *Vervaldatum*
23.04.2018
- 03 *Naam van de deposant*
Fun Promotion BV
- 04 *Adres (straat en nummer) van de deposant*
Rubberstraat 24
- 05 *Postcode, plaats en land van de deposant*
1411 AL Naarden,
Nederland
- 08 *Afbeelding van de tekening of het model*
ZIE AFBEELDING(EN)
- 09 *Vermelding van de kleur(en)*
verschillende tinten blauw, groen;
zwart, wit, geel, oranje, rood,roze
- 11 *Vermelding van het voortbrengsel gevolgd door de aanduiding van de klasse(n) en onderklasse(n)*
Verpakking voor speelgoed (kl 9-03, 05).



- 01 *Inschrijvingsnummer*
39421-01
Nummer en dagtekening (dag en uur) van het depot
84783-01 04.03.2013 , 14.00
Datum inschrijving
24.05.2013 ,
- 02 *Vervaldatum*
04.03.2018
- 03 *Naam van de deposant*
Simon Adrianus Bosma;
Alida Johanna de Hoog
- 04 *Adres (straat en nummer) van de deposant*
Bootsmansingel 15
- 05 *Postcode, plaats en land van de deposant*
2492 RN Den Haag,
Nederland
- 08 *Afbeelding van de tekening of het model*
ZIE AFBEELDING(EN)
- 11 *Vermelding van het voortbrengsel gevolgd door de aanduiding van de klasse(n) en onderklasse(n)*
Houder voor keukengerei (kl 7-06, 99).
- 14 *Vermelding van de naam van de werkelijke ontwerper van de tekening*
DE HOOG Alida Johanna;
BONTENBAL Robin

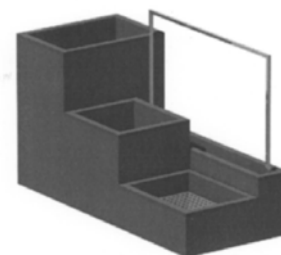

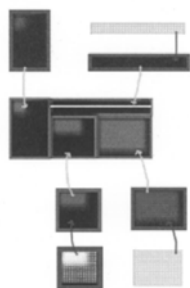
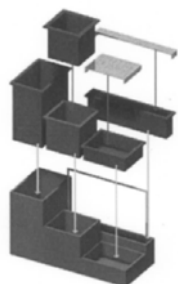

01 *Inschrijvingsnummer*

39421-02

Nummer en dagtekening (dag en uur) van het depot

84783-02 04.03.2013 , 14.00

Datum inschrijving

24.05.2013 ,

02 *Vervaldatum*

04.03.2018

03 *Naam van de deposant*

Simon Adrianus Bosma;
Alida Johanna de Hoog

04 *Adres (straat en nummer) van de deposant*

Bootsmansingel 15

05 *Postcode, plaats en land van de deposant*

2492 RN Den Haag,
Nederland

08 *Afbeelding van de tekening of het model*
ZIE AFBEELDING(EN)

11 *Vermelding van het voortbrengsel gevolgd door de aanduiding van de klasse(n) en onderklasse(n)*

Houder voor keukengerei (kl 7-06, 99).

14 *Vermelding van de naam van de werkelijke ontwerper van de tekening*

DE HOOG Alida Johanna;
BONTENBAL Robin

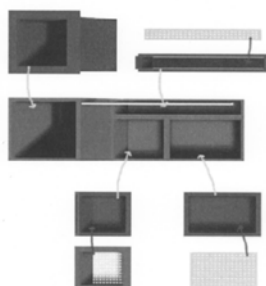
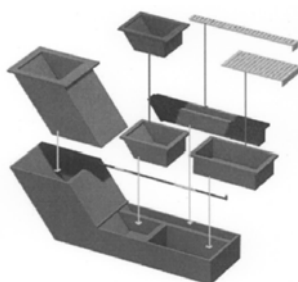
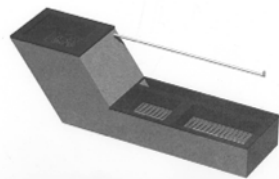

01 *Inschrijvingsnummer*

39421-03

Nummer en dagtekening (dag en uur) van het depot

84783-03 04.03.2013 , 14.00

Datum inschrijving

24.05.2013 ,

02 *Vervaldatum*

04.03.2018

03 *Naam van de deposant*

Simon Adrianus Bosma;
Alida Johanna de Hoog

04 *Adres (straat en nummer) van de deposant*

Bootsmansingel 15

05 *Postcode, plaats en land van de deposant*

2492 RN Den Haag,
Nederland

08 *Afbeelding van de tekening of het model*

ZIE AFBEELDING(EN)

11 *Vermelding van het voortbrengsel gevolgd door de aanduiding van de klasse(n) en onderklasse(n)*

Houder voor keukengerei (kl 7-06, 99).

14 *Vermelding van de naam van de werkelijke ontwerper van de tekening*

DE HOOG Alida Johanna;
BONTENBAL Robin

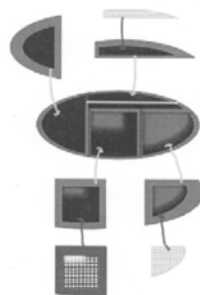
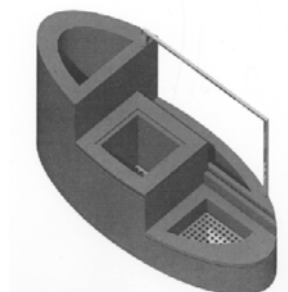

01 *Inschrijvingsnummer*

39422-00

Nummer en dagtekening (dag en uur) van het depot

84800-00 15.03.2013 , 08.00

Datum inschrijving

04.06.2013 ,

02 *Vervaldatum*

15.03.2018

03 *Naam van de deposant*

Technische Universiteit Eindhoven

04 *Adres (straat en nummer) van de deposant*

Den Dolech 2, HG 3.53

- 05 *Postcode, plaats en land van de deposant*
5612 AZ Eindhoven,
Nederland
- 08 *Afbeelding van de tekening of het model*
ZIE AFBEELDING(EN)
- 11 *Vermelding van het voortbrengsel gevolgd door de aanduiding van de klasse(n) en onderklasse(n)*
Textielpatroon (kl 5-05).
- 12 *Beschrijving van de kenmerkende eigenschappen van het nieuwe uiterlijk van het voortbrengsel; in voorkomend geval, vermelding van de onderdelen van de tekening of het model waarop de kleuren betrekking hebben*
Het patroon is opgebouwd uit regelmatig terugkerende pied de poule figuren met een fractale opbouw, dat wil zeggen, binnen een pied de poule figuur bevinden zich verkleind weer meerdere pied de poule figuren en daarbinnen ook weer.
- 14 *Vermelding van de naam van de werkelijke ontwerper van de tekening*
FEIJS Laurentius

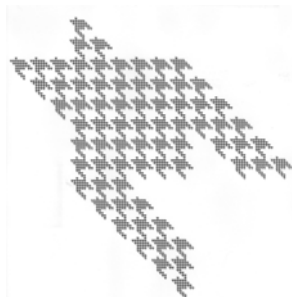

- 01 *Inschrijvingsnummer*
39423-00
Nummer en dagtekening (dag en uur) van het depot
84813-00 26.03.2013 , 08.00
Datum inschrijving
24.05.2013 ,
- 02 *Vervaldatum*
26.03.2018
- 03 *Naam van de deposant*
Berend Jan Meijer
- 04 *Adres (straat en nummer) van de deposant*
Esdoornstraat 19
- 05 *Postcode, plaats en land van de deposant*
4191 KP Geldermalsen,
Nederland
- 08 *Afbeelding van de tekening of het model*
ZIE AFBEELDING(EN)
- 11 *Vermelding van het voortbrengsel gevolgd door de aanduiding van de klasse(n) en onderklasse(n)*
Fles met dop (kl 9-01, 07).
- 12 *Beschrijving van de kenmerkende eigenschappen van het nieuwe uiterlijk van het voortbrengsel; in voorkomend geval, vermelding van de onderdelen van de tekening of het model waarop de kleuren betrekking hebben*
Fles met inkeping
- 14 *Vermelding van de naam van de werkelijke ontwerper van de tekening*
MEIJER Bob (Berend Jan)

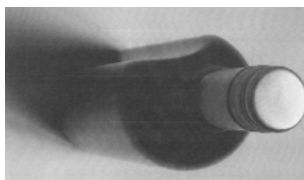
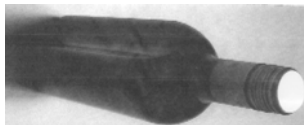
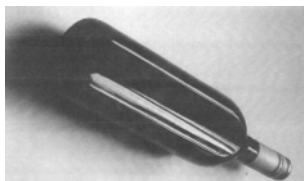

- 01 *Numéro d'enregistrement*
39424-00
Numéro, date et heure du dépôt
84829-00 08.04.2013 , 12.13
Date de l'enregistrement
24.05.2013 ,
- 02 *Date d'échéance*
08.04.2018
- 03 *Nom du déposant*
Spirit of License,
société à responsabilité limitée
- 04 *Adresse (rue et numéro) du déposant*
74, rue de Merl
- 05 *Code postal, localité et pays du déposant*
2146 Luxembourg,
Grand-Duché de Luxembourg
- 06 *Nom et adresse du mandataire ou indication de l'adresse postale du déposant*
GEVERS
Holidaystraat 5
B-1831 Diegem
Belgique.
- 08 *Reproduction du dessin ou modèle*
VOIR REPRODUCTION(S)
- 11 *Indication du produit suivi de la (des) classe(s) et de la (des) sous-classe(s)*
Jouet en peluche (cl 21-01).

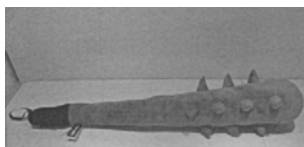
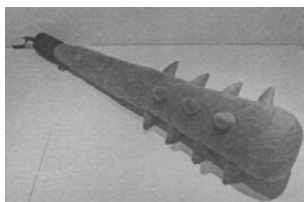

- 01 *Inschrijvingsnummer*
39425-00
Nummer en dagtekening (dag en uur) van het depot
84852-00 26.04.2013 , 08.00
Datum inschrijving
07.06.2013 ,
- 02 *Vervaldatum*
26.04.2018
- 03 *Naam van de deposant*
George Pisa & Zn. Tailleurs b.v.
- 04 *Adres (straat en nummer) van de deposant*
Tenierslaan 1-5
- 05 *Postcode, plaats en land van de deposant*
5613 DZ Eindhoven,
Nederland
- 08 *Afbeelding van de tekening of het model*
ZIE AFBEELDING(EN)
- 11 *Vermelding van het voortbrengsel gevolgd door de aanduiding van de klasse(n) en onderklasse(n)*
Tuniek (kl 2-02).
- 12 *Beschrijving van de kenmerkende eigenschappen van het nieuwe uiterlijk van het voortbrengsel; in voorkomend geval, vermelding van de onderdelen van de tekening of het model waarop de kleuren betrekking hebben*
Hooggesloten tuniek met 5 knopen.
Staande boord. Links en rechts een schouderkap. Linker en rechter mouw met schuinoelopende mouwkap en 2 knopen. Voorpand en rugpand zijn verdeeld in 4 ongelijke vlakken.
- 14 *Vermelding van de naam van de werkelijke ontwerper van de tekening*
PISA Leonardus Johannes

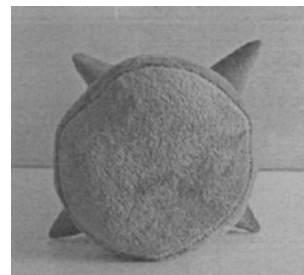



01 *Inschrijvingsnummer*
39426-00

Nummer en dagtekening (dag en uur) van het depot

84858-00 02.05.2013 , 08.00

Datum inschrijving

07.06.2013 ,

02 *Vervaldatum*

02.05.2018

03 *Naam van de deposant*

W. Th. Zandstra b.v.

04 *Adres (straat en nummer) van de deposant*

Industrieweg 8, Postbus 150

05 *Postcode, plaats en land van de deposant*

8500 AC Joure,
Nederland

08 *Afbeelding van de tekening of het model*

ZIE AFBEELDING(EN)

11 *Vermelding van het voortbrengsel gevolgd door de aanduiding van de klasse(n) en onderklasse(n)*

Schaats (kl 21-02).

12 *Beschrijving van de kenmerkende eigenschappen van het nieuwe uiterlijk van het voortbrengsel; in voorkomend geval, vermelding van de onderdelen van de tekening of het model waarop de kleuren betrekking hebben*

Schaats met in de zool opneemelementen en afstandhouders.

14 *Vermelding van de naam van de werkelijke ontwerper van de tekening*
ZANDSTRA Wouter



01 *Inschrijvingsnummer*

39427-00

Nummer en dagtekening (dag en uur) van het depot

84863-00 06.05.2013 , 11.35

Datum inschrijving

28.05.2013 ,

02 *Vervaldatum*

06.05.2018

03 *Naam van de deposant*

DEN OUDEN Leonardus Andreas

04 *Adres (straat en nummer) van de deposant*

Markt 4

05 *Postcode, plaats en land van de deposant*

2611 GT Delft,
Nederland

08 *Afbeelding van de tekening of het model*

ZIE AFBEELDING(EN)

11 *Vermelding van het voortbrengsel gevolgd door de aanduiding van de klasse(n) en onderklasse(n)*

Fotolijst (kl 16-05).

14 *Vermelding van de naam van de werkelijke ontwerper van de tekening*

DEN OUDEN Leo

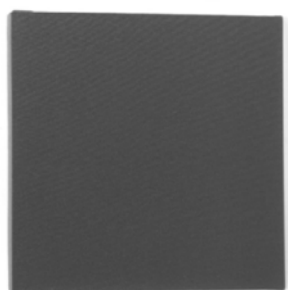
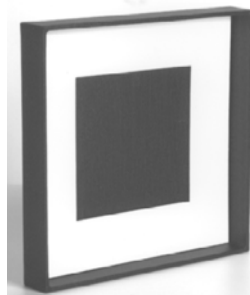
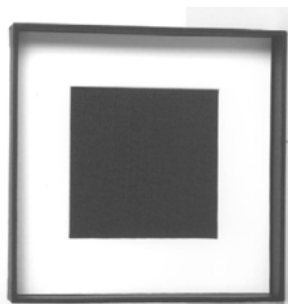

01 *Inschrijvingsnummer*

39428-00

Nummer en dagtekening (dag en uur) van het depot

84881-00 24.05.2013 , 11.15

Datum inschrijving

03.06.2013 ,

02 *Vervaldatum*

24.05.2018

03 *Naam van de deposant*

Wijnand-Wouter Leonardus van der Vet

04 *Adres (straat en nummer) van de deposant*

Markt 158

05 *Postcode, plaats en land van de deposant*

2631 EE Nootdorp,
Nederland

08 *Afbeelding van de tekening of het model*

ZIE AFBEELDING(EN)

11 *Vermelding van het voortbrengsel gevolgd door de aanduiding van de klasse(n) en onderklasse(n)*

Net/doel (kl 21-02).

12 *Beschrijving van de kenmerkende eigenschappen van het nieuwe uiterlijk van het voortbrengsel; in voorkomend geval, vermelding van de onderdelen van de tekening of het model waarop de kleuren betrekking hebben*

Netvorm: conisch. de poten staan in een trapezinna vorm. 4 poten, taps toelopend.

14 *Vermelding van de naam van de werkelijke ontwerper van de tekening*

VAN DER VET Wijnand-Wouter L.



#@mmpp 1733



Rubriek III Rubrique III

Beneluxdepots ingeschreven overeenkomstig artikel 3.11 van het Benelux-verdrag inzake de intellectuele eigendom waarvan door de deposant opschorting van de publicatie van de inschrijving werd gevraagd.

- 01 Volgnummer van de inschrijving alsmede nummer en dagtekening (dag, uur en minuut) van het depot, datum van inschrijving;
- 02 Datum waarop de geldigheidsduur van de inschrijving verstrijkt;
- 03 Naam van de deposant;
- 04 Adres (straat);
- 05 Plaats en land;
- 06 In voorkomend geval, naam en adres van de gemachtigde of, in voorkomend geval, vermelding van het correspondentie-adres van de deposant;
- 08 Afbeelding(en) van de tekening of het model;
- 09 In voorkomend geval, vermelding van de kleur(en);
- 10 in voorkomend geval, nadere omschrijving van de onder code 09 genoemde kleur(en);
- 11 Vermelding van het voortbrengsel alsmede klasse(n) en onderklasse(n) aanduiding;
- 12 In voorkomend geval, vermelding van de kenmerkende eigenschappen van de tekening of het model;
- 13 In voorkomend geval, vermelding van het recht van voorrang als bedoeld in artikel 4 van het Verdrag van Parijs tot bescherming van de Industriële Eigendom;
- 14 In voorkomend geval, vermelding van de naam van de werkelijke ontwerper van de tekening of het model;
- 15 Vermelding van de termijn waarvoor opschorting van de publicatie werd gevraagd.

Dépôts Benelux enregistrés conformément aux dispositions de l'article 3.11 de la Convention Benelux en matière de propriété intellectuelle pour lesquels le déposant avait demandé l'ajournement de la publication.

- 01 Numéro d'ordre de l'enregistrement ainsi que le numéro et la date (jour, heure et minute) du dépôt, la date d'enregistrement;
- 02 Date d'échéance de la durée de protection de l'enregistrement;
- 03 Nom du déposant;
- 04 Adresse (rue);
- 05 Localité et pays;
- 06 Le cas échéant, le nom et l'adresse du mandataire ou, le cas échéant, l'indication de l'adresse postale du déposant;
- 08 Reproduction(s) du dessin ou du modèle;
- 09 Le cas échéant, l'indication de la (des) couleur(s);
- 10 Le cas échéant, la description de la (des) couleur(s) mentionnée(s) au code 09;
- 11 Indication du produit ainsi que l'indication de la (des) classe(s) et de la (des) sous-classe(s);
- 12 Le cas échéant, l'indication des éléments caractéristiques du dessin ou du modèle;
- 13 Le cas échéant, l'indication du droit de priorité tel que visé à l'article 4 de la Convention de Paris pour la protection de la Propriété Industrielle;
- 14 Le cas échéant, l'indication du nom du véritable créateur du dessin ou du modèle;
- 15 Indication de la période d'ajournement de la publication.



- 01 *Inschrijvingsnummer*
39155-00
Nummer en dagtekening (dag en uur) van het depot
84483-00 26.06.2012 , 08.00
Datum inschrijving
16.08.2012 ,
- 02 *Vervaldatum*
26.06.2017
- 03 *Naam van de deposant*
BOUWMEESTER VAN RENS B. V.
- 04 *Adres (straat en nummer) van de deposant*
Rembrandtkade 41
- 05 *Postcode, plaats en land van de deposant*
3583 TP Utrecht,
Nederland
- 08 *Afbeelding van de tekening of het model*
ZIE AFBEELDING(EN)
- 11 *Vermelding van het voortbrengsel gevolgd door de aanduiding van de klasse(n) en onderklasse(n)*
Grafkist voor huisdier (kl 6-04).
- 14 *Vermelding van de naam van de werkelijke ontwerper van de tekening*
VAN RENS Frans; BOUWMEESTER Robert
- 15 *Vermelding van de uiterlijke opschortingsdatum van de publicatie*
26.06.2013



- 01 *Inschrijvingsnummer*
39177-00
Nummer en dagtekening (dag en uur) van het depot
84492-00 10.07.2012 , 08.00

Datum inschrijving

21.09.2012 ,

- 02 *Vervaldatum*
10.07.2017
- 03 *Naam van de deposant*
Adiantum B.V.
- 04 *Adres (straat en nummer) van de deposant*
Egelantier 38
- 05 *Postcode, plaats en land van de deposant*
5708 DX Helmond,
Nederland
- 08 *Afbeelding van de tekening of het model*
ZIE AFBEELDING(EN)
- 11 *Vermelding van het voortbrengsel gevolgd door de aanduiding van de klasse(n) en onderklasse(n)*
Schoeisel (kl 2-04).
- 12 *Beschrijving van de kenmerkende eigenschappen van het nieuwe uiterlijk van het voortbrengsel; in voorkomend geval, vermelding van de onderdelen van de tekening of het model waarop de kleuren betrekking hebben*
Schoeisel waarvan de zijkant is voorzien van inkepingen.
- 14 *Vermelding van de naam van de werkelijke ontwerper van de tekening*
BROECKX Augustinus A.M.
- 15 *Vermelding van de uiterlijke opschortingsdatum van de publicatie*
10.07.2013



- 01 *Numéro d'enregistrement*
39249-00
Numéro, date et heure du dépôt
30670-00 21.09.2012 , 08.00
Date de l'enregistrement
29.11.2012 ,
- 02 *Date d'échéance*
21.09.2017
- 03 *Nom du déposant*
DUBOIS Melissa
- 04 *Adresse (rue et numéro) du déposant*
20, rue Jean l'Aveugle
- 05 *Code postal, localité et pays du déposant*
L-1148 Luxembourg,
Grand-Duché de Luxembourg
- 08 *Reproduction du dessin ou modèle*
VOIR REPRODUCTION(S)
- 09 *Indication de la (des) couleur(s)*
noir, blanc, gris clair, pourpre, jaune, ochre, beige, bleu, bleu tur-quoise, rose, mauve, brun chocolat et clair, orange vif et pâle, vert

- 11 *Indication du produit suivi de la (des) classe(s) et de la (des) sous-classe(s)*
Revêtement pour surface (construction) (cl 25-01).
- 14 *Indication du nom du véritable créateur du dessin ou modèle*
DUBOIS Melissa
- 15 *Indication de l'ultime date pour l'ajournement de la publication*
17.07.2013

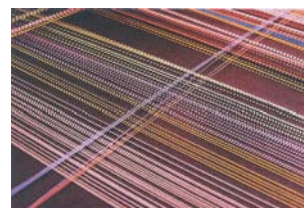

- 01 *Inschrijvingsnummer*
39281-01
Nummer en dagtekening (dag en uur) van het depot
84491-01 10.07.2012 , 08.00
Datum inschrijving
21.12.2012 ,
- 02 *Vervaldatum*
10.07.2017
- 03 *Naam van de deposant*
Adiantum B.V.
- 04 *Adres (straat en nummer) van de deposant*
Egelantier 38
- 05 *Postcode, plaats en land van de deposant*
5708 DX Helmond,
Nederland
- 08 *Afbeelding van de tekening of het model*
ZIE AFBEELDING(EN)
- 11 *Vermelding van het voortbrengsel gevolgd door de aanduiding van de klasse(n) en onderklasse(n)*
Ligbad (kl 23-02).
- 14 *Vermelding van de naam van de werkelijke ontwerper van de tekening*
BROECKX Augustinus Adrianus Marius
- 15 *Vermelding van de uiterlijke opschortingsdatum van de publicatie*
10.07.2013



01 *Inschrijvingsnummer*
39281-02

Nummer en dagtekening (dag en uur) van het depot

84491-02 10.07.2012 , 08.00

Datum inschrijving

21.12.2012 ,

02 *Vervaldatum*
10.07.2017

03 *Naam van de deposant*
Adiantum B.V.

04 *Adres (straat en nummer) van de deposant*
Egelantier 38

05 *Postcode, plaats en land van de deposant*
5708 DX Helmond,
Nederland

08 *Afbeelding van de tekening of het model*
ZIE AFBEELDING(EN)

11 *Vermelding van het voortbrengsel gevolgd door de aanduiding van de klasse(n) en onderklasse(n)*

Ligbad (kl 23-02).

14 *Vermelding van de naam van de werkelijke ontwerper van de tekening*
BROECKX Augustinus Adrianus
Marius

15 *Vermelding van de uiterlijke opschortingsdatum van de publicatie*
10.07.2013



01 *Inschrijvingsnummer*
39362-00

Nummer en dagtekening (dag en uur) van het depot

84503-00 18.07.2012 , 08.00

Datum inschrijving

29.03.2013 ,

02 *Vervaldatum*
18.07.2017

03 *Naam van de deposant*
Kokon architectuur & stedenbouw bv

04 *Adres (straat en nummer) van de deposant*
Weena 723 - Groothandelsgebouw,
ingang C3, Postbus 29137

05 *Postcode, plaats en land van de deposant*
3001 GC Rotterdam,
Nederland

08 *Afbeelding van de tekening of het model*
ZIE AFBEELDING(EN)

11 *Vermelding van het voortbrengsel gevolgd door de aanduiding van de klasse(n) en onderklasse(n)*

Woontoren (gebouw) (kl 25-03).

13 *Recht van voorrang als bedoeld in artikel 4 van het verdrag van Parijs tot bescherming van de Industriële Eigendom*

Gelede toren met een onderbouw van 5 verdiepingen, en daar bovenop 4 gesta-

pelde blokken, onderbroken door een transparante tussenverdieping en per blok verspringende balkons.

14 *Vermelding van de naam van de werkelijke ontwerper van de tekening*
VAN LEEUWEN Ronald

15 *Vermelding van de uiterlijke opschortingsdatum van de publicatie*
17.07.2013

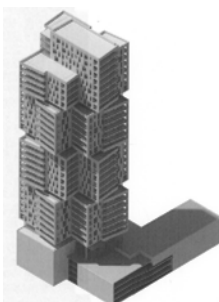

01 *Inschrijvingsnummer*
39388-01

Nummer en dagtekening (dag en uur) van het depot

84844-01 19.04.2013 , 08.00

Datum inschrijving

22.05.2013 ,

02 *Vervaldatum*

19.04.2018

03 *Naam van de deposant*

Forest Group Nederland B.V.

04 *Adres (straat en nummer) van de deposant*

Arnsbergstraat 4

05 *Postcode, plaats en land van de deposant*

7418 EZ Deventer,
Nederland

06 *Naam en adres van de gemachtigde of vermelding van het correspondentie-adres van de deposant*

Haagsch Octrooibureau
Breitnerlaan 146
2596 HG 's-Gravenhage
Nederland.

08 *Afbeelding van de tekening of het model*

ZIE AFBEELDING(EN)

11 *Vermelding van het voortbrengsel gevolgd door de aanduiding van de klasse(n) en onderklasse(n)*

Gordijnrails (kl 8-08, 99).

14 *Vermelding van de naam van de werkelijke ontwerper van de tekening*

BOSGOED Henricus Wilhelmus
Frederikus

15 *Vermelding van de uiterlijke opschortingsdatum van de publicatie*

17.07.2013

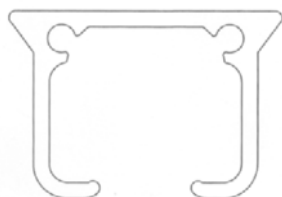

2596 HG 's-Gravenhage
Nederland.

08 *Afbeelding van de tekening of het model*

ZIE AFBEELDING(EN)

11 *Vermelding van het voortbrengsel gevolgd door de aanduiding van de klasse(n) en onderklasse(n)*

Gordijnrails (kl 8-08, 99).

14 *Vermelding van de naam van de werkelijke ontwerper van de tekening*

BOSGOED Henricus Wilhelmus
Frederikus

15 *Vermelding van de uiterlijke opschortingsdatum van de publicatie*

17.07.2013

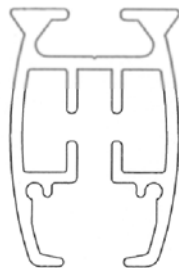

#@mmpp 248

01 *Inschrijvingsnummer*

39388-02

Nummer en dagtekening (dag en uur) van het depot

84844-02 19.04.2013 , 08.00

Datum inschrijving

22.05.2013 ,

02 *Vervaldatum*

19.04.2018

03 *Naam van de deposant*

Forest Group Nederland B.V.

04 *Adres (straat en nummer) van de deposant*

Arnsbergstraat 4

05 *Postcode, plaats en land van de deposant*

7418 EZ Deventer,
Nederland

06 *Naam en adres van de gemachtigde of vermelding van het correspondentie-adres van de deposant*

Haagsch Octrooibureau
Breitnerlaan 146



Rubriek VII Rubrique VII

Vernieuwingen van de overeenkomstig artikel 3.11 van het Benelux-verdrag inzake de intellectuele eigendom ingeschreven Beneluxdepots (artikel 3.14 van het Benelux-verdrag inzake de intellectuele eigendom).

- 01 Volgnummer van de inschrijving alsmede nummer en dagtekening (dag, uur en minuut) van het depot, datum van inschrijving;
- 02 Datum waarop de geldigheidsduur van de inschrijving verstrijkt;
- 03 Naam van de deposant;
- 04 Adres (straat);
- 05 Plaats en land;
- 06 In voorkomend geval, naam en adres van de gemachtigde of, in voorkomend geval, vermelding van het correspondentie-adres van de deposant;
- 08 Afbeelding(en) van de tekening of het model;
- 09 In voorkomend geval, vermelding van de kleur(en);
- 10 in voorkomend geval, nadere omschrijving van de onder code 09 genoemde kleur(en);
- 11 Vermelding van het voortbrengsel alsmede klasse(n) en onderklassen) aanduiding;
- 12 In voorkomend geval, vermelding van de kenmerkende eigenschappen van de tekening of het model;
- 13 In voorkomend geval, vermelding van het recht van voorrang als bedoeld in artikel 4 van het Verdrag van Parijs tot bescherming van de Industriële Eigendom;
- 14 In voorkomend geval, vermelding van de naam van de werkelijke ontwerper van de tekening of het model;
- 18 Datum van verzoek tot vernieuwing.

Renouvellements de dépôts Benelux enregistrés conformément à l'article 3.11 de la Convention Benelux en matière de propriété intellectuelle (article 3.14 de la Convention Benelux en matière de propriété intellectuelle).

- 01 Numéro d'ordre de l'enregistrement ainsi que le numéro et la date (jour, heure et minute) du dépôt, la date d'enregistrement;
- 02 Date d'échéance de la durée de protection de l'enregistrement;
- 03 Nom du déposant;
- 04 Adresse (rue);
- 05 Localité et pays;
- 06 Le cas échéant, le nom et l'adresse du mandataire ou, le cas échéant, l'indication de l'adresse postale du déposant;
- 08 Reproduction(s) du dessin ou du modèle;
- 09 Le cas échéant, l'indication de la (des) couleur(s);
- 10 Le cas échéant, la description de la (des) couleur(s) mentionnée(s) au code 09;
- 11 Indication du produit ainsi que l'indication de la (des) classe(s) et de la (des) sous-classe(s);
- 12 Le cas échéant, l'indication des éléments caractéristiques du dessin ou du modèle;
- 13 Le cas échéant, l'indication du droit de priorité tel que visé à l'article 4 de la Convention de Paris pour la protection de la Propriété Industrielle;
- 14 Le cas échéant, l'indication du nom du véritable créateur du dessin ou du modèle;
- 18 Date de la requête de renouvellement.



- 01 *Inschrijvingsnummer*
23684-01
Nummer en dagtekening (dag en uur) van het depot
68765-01 02.06.1993 , 10.00
- 02 *Vervaldatum*
02.06.2018
- 03 *Naam van de deposant*
Fachingen Heil- und Mineralbrunnen GmbH
- 04 *Adres (straat en nummer) van de deposant*
Wilh.-Th.-Römheld-Str. 34
- 05 *Postcode, plaats en land van de deposant*
55130 Mainz,
Duitsland
- 06 *Naam en adres van de gemachtigde of vermelding van het correspondentie-adres van de deposant*
Haagsch Octroobureau
Breitnerlaan 146
2596 HG 's-Gravenhage
Nederland.
- 08 *Afbeelding van de tekening of het model*
ZIE AFBEELDING(EN)
- 11 *Vermelding van het voortbrengsel gevolgd door de aanduiding van de klasse(n) en onderklasse(n)*
Fles (kl 9-01).
- 13 *Recht van voorrang als bedoeld in artikel 4 van het verdrag van Parijs tot bescherming van de Industriële Eigendom*
Duitsland, dd. 12 12 1992, nr. M 92 09 109.1, Staatl. Mineralbrunnen Siemens Erben oHG.
- 18 *Dagtekening van de aanvraag van de vernieuwing*
29.05.2013



- 01 *Inschrijvingsnummer*
23684-02
Nummer en dagtekening (dag en uur) van het depot
68765-02 02.06.1993 , 10.00
- 02 *Vervaldatum*
02.06.2018
- 03 *Naam van de deposant*
Fachingen Heil- und Mineralbrunnen GmbH
- 04 *Adres (straat en nummer) van de deposant*
Wilh.-Th.-Römheld-Str. 34
- 05 *Postcode, plaats en land van de deposant*
55130 Mainz,
Duitsland

- 06 *Naam en adres van de gemachtigde of vermelding van het correspondentie-adres van de deposant*
Haagsch Octroobureau
Breitnerlaan 146
2596 HG 's-Gravenhage
Nederland.
- 08 *Afbeelding van de tekening of het model*
ZIE AFBEELDING(EN)
- 11 *Vermelding van het voortbrengsel gevolgd door de aanduiding van de klasse(n) en onderklasse(n)*
Fles (kl 9-01).
- 13 *Recht van voorrang als bedoeld in artikel 4 van het verdrag van Parijs tot bescherming van de Industriële Eigendom*
Duitsland, dd. 12 12 1992, nr. M 92 09 109.1, Staatl. Mineralbrunnen Siemens Erben oHG.
- 18 *Dagtekening van de aanvraag van de vernieuwing*
29.05.2013

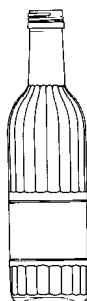

- 01 *Inschrijvingsnummer*
23741-00
Nummer en dagtekening (dag en uur) van het depot
68799-00 10.06.1993 , 14.35
- 02 *Vervaldatum*
10.06.2018
- 03 *Naam van de deposant*
TERUMO KABUSHIKI KAISHA
- 04 *Adres (straat en nummer) van de deposant*
44-1, Hatagaya 2-chome
- 05 *Postcode, plaats en land van de deposant*
Shibuya-ku - Tokyo,
Japan
- 06 *Naam en adres van de gemachtigde of vermelding van het correspondentie-adres van de deposant*
Octroobureau Vriesendorp & Gaade B.V.
Dr. Kuiperstraat 6
2514 BB 's-Gravenhage
Nederland.
- 08 *Afbeelding van de tekening of het model*
ZIE AFBEELDING(EN)
- 11 *Vermelding van het voortbrengsel gevolgd door de aanduiding van de klasse(n) en onderklasse(n)*
Bloedmonsterafneemnaald (kl 24-02).
- 13 *Recht van voorrang als bedoeld in artikel 4 van het verdrag van Parijs tot bescherming van de Industriële Eigendom*
Japan, dd. 15 12 1992, nr. 4-36702, Terumo Kabushiki Kaisha.

- 14 *Vermelding van de naam van de werkelijke ontwerper van de tekening*
Katsutoshi Kurose
- 18 *Dagtekening van de aanvraag van de vernieuwing*
02.05.2013

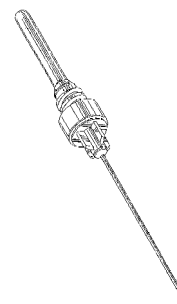

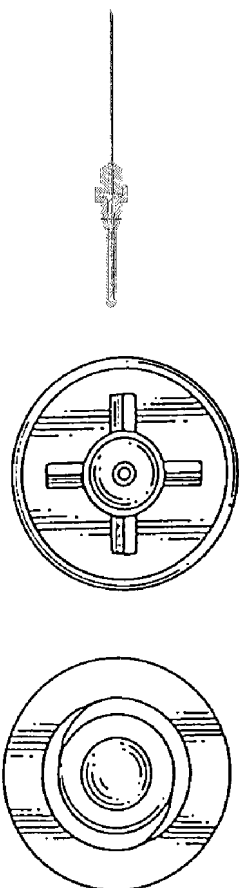

01 Numéro d'enregistrement
23774-02

Numéro, date et heure du dépôt
68744-02 17.05.1993 , 10.00

02 Date d'échéance
17.05.2018

03 Nom du déposant
Dart Industries Inc., Delaware corporation

04 Adresse (rue et numéro) du déposant
1717 Deerfield Road

05 Code postal, localité et pays du déposant
Deerfield - Illinois 60015,
Etats-Unis d'Amérique

06 Nom et adresse du mandataire ou indication de l'adresse postale du déposant
GEVERS
Holidaystraat 5
B-1831 Diegem
Belgique.

08 Reproduction du dessin ou modèle
VOIR REPRODUCTION(S)

11 Indication du produit suivi de la (des) classe(s) et de la (des) sous-classe(s)
Couvercle pour récipient (cl 7-01, 02; 9-07).

13 Droit de priorité visé à l'article 4 de la Convention de Paris pour la protection de la Propriété Industrielle
Etats-Unis d'Amérique, le 22 12 1992, no. 002,846, Robert H.C.M. Daenen et Pieter K.J. DeCoster.

14 Indication du nom du véritable créateur du dessin ou modèle

Robert H.C.M. Daenen et Pieter K.J. DeCoster

15 Indication de l'ultime date pour l'ajournement de la publication

01.12.1993

18 Date de réception de la requête du renouvellement

02.05.2013

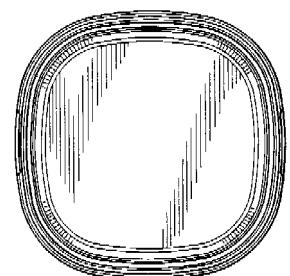
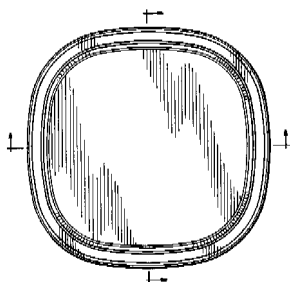
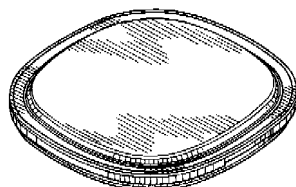

01 Numéro d'enregistrement
23774-03

Numéro, date et heure du dépôt
68744-03 17.05.1993 , 10.00

02 Date d'échéance
17.05.2018

03 Nom du déposant
Dart Industries Inc., Delaware corporation

04 Adresse (rue et numéro) du déposant
1717 Deerfield Road

05 Code postal, localité et pays du déposant
Deerfield - Illinois 60015,
Etats-Unis d'Amérique

06 Nom et adresse du mandataire ou indication de l'adresse postale du déposant
GEVERS
Holidaystraat 5
B-1831 Diegem
Belgique.

08 Reproduction du dessin ou modèle
VOIR REPRODUCTION(S)

11 Indication du produit suivi de la (des) classe(s) et de la (des) sous-classe(s)
Récipient (cl 7-01, 07; 9-03).

13 Droit de priorité visé à l'article 4 de la Convention de Paris pour la protection de la Propriété Industrielle
Etats-Unis d'Amérique, le 22 12 1992, no. 002,878, Robert H.C.M. Daenen et Pieter K.J. DeCoster.

14 Indication du nom du véritable créateur du dessin ou modèle
Robert H.C.M. Daenen et Pieter K.J. DeCoster

15 Indication de l'ultime date pour l'ajournement de la publication
01.12.1993

18 Date de réception de la requête du renouvellement
02.05.2013

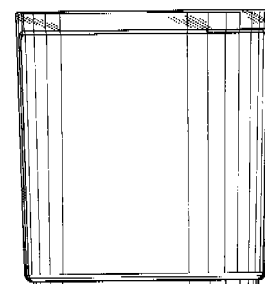
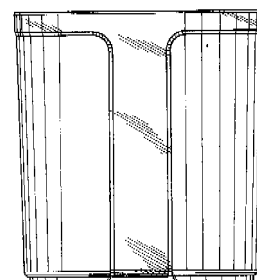
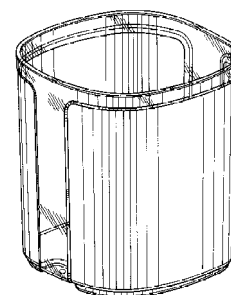

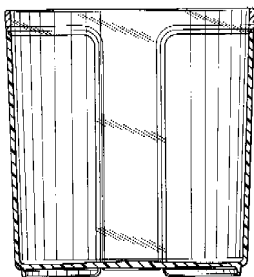
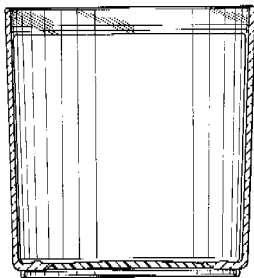
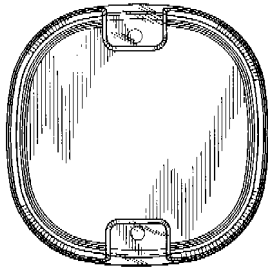
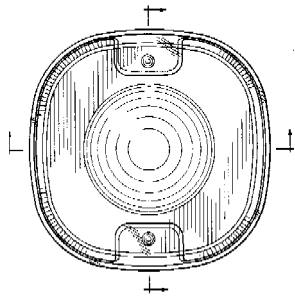

01 *Inschrijvingsnummer*
23775-00

Nummer en dagtekening (dag en uur) van het depot

68746-00 25.05.1993 , 10.00

02 *Vervaldatum*
25.05.2018

03 *Naam van de deposant*
Bekaert Fencing NV

04 *Adres (straat en nummer) van de deposant*
Deerlijkstraat 58A

05 *Postcode, plaats en land van de deposant*
B-8550 Zwevegem,
België

06 *Naam en adres van de gemachtigde of vermelding van het correspondentie-adres van de deposant*

K.O.B. N.V.
Kennedypark 31c
B-8500 Kortrijk
België.

08 *Afbeelding van de tekening of het model*
ZIE AFBELDING(EN)

11 *Vermelding van het voortbrengsel gevolgd door de aanduiding van de klasse(n) en onderklasse(n)*

Omheining (kl 25-02).

12 *Beschrijving van de kenmerkende eigenschappen van het nieuwe uiterlijk van het voortbrengsel; in voorkomend geval, vermelding van de onderdelen van de tekening of het model waarop de kleuren betrekking hebben*

Het model betreft een onderdeel van een omheining, waarbij het bovendeeel van de omheining een dubbele knik vertoont.

14 *Vermelding van de naam van de werkelijke ontwerper van de tekening*

Rafaël VANTHOURNOUT

15 *Vermelding van de uiterlijke opschortingsdatum van de publicatie*

25.05.1994

18 *Dagtekening van de aanvraag van de vernieuwing*

25.04.2013

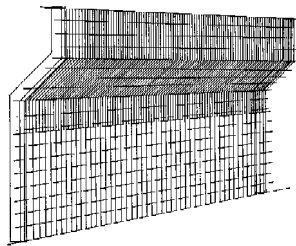

01 *Numéro d'enregistrement*
23940-01

Numéro, date et heure du dépôt

68781-01 04.06.1993 , 23.59

02 *Date d'échéance*
04.06.2018

03 *Nom du déposant*
Dart Industries Inc., Delaware corporation

04 *Adresse (rue et numéro) du déposant*
1717 Deerfield Road

05 *Code postal, localité et pays du déposant*
Deerfield - Illinois 60015,
Etats-Unis d'Amérique

06 *Nom et adresse du mandataire ou indication de l'adresse postale du déposant*

GEVERS
Holidaystraat 5
B-1831 Diegem
Belgique.

08 *Reproduction du dessin ou modèle*
VOIR REPRODUCTION(S)

11 *Indication du produit suivi de la (des) classe(s) et de la (des) sous-classe(s)*
Seau à glace (cl 7-01).

13 *Droit de priorité visé à l'article 4 de la Convention de Paris pour la protection de la Propriété Industrielle*

Etats-Unis d'Amérique, le 23 12 1992,
no. 002,923, Robert H.C.M. Daenen et
Stig Lillelund.

14 *Indication du nom du véritable créateur du dessin ou modèle*

Robert H.C.M. Daenen et Stig Lillelund

15 *Indication de l'ultime date pour l'ajournement de la publication*

23.12.1993

18 *Date de réception de la requête du renouvellement*

23.05.2013

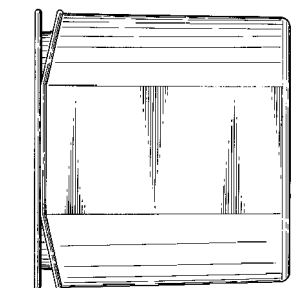
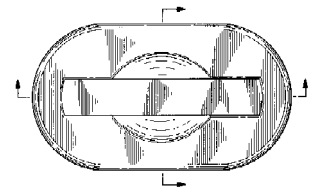
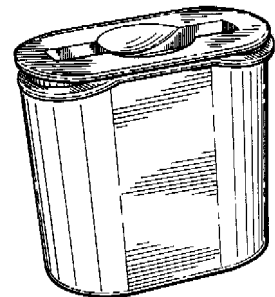

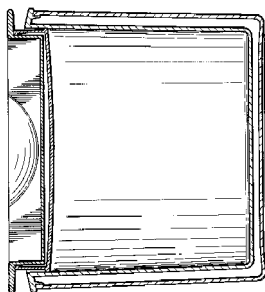
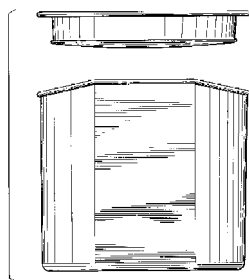

01 Numéro d'enregistrement
23940-02

Numéro, date et heure du dépôt
68781-02 04.06.1993 , 23.59

02 Date d'échéance
04.06.2018

03 Nom du déposant
Dart Industries Inc., Delaware
corporation

04 Adresse (rue et numéro) du déposant
1717 Deerfield Road

05 Code postal, localité et pays du déposant
Deerfield - Illinois 60015,
Etats-Unis d'Amérique

06 Nom et adresse du mandataire ou indication
de l'adresse postale du déposant
GEVERS
Holidaystraat 5
B-1831 Diegem
Belgique.

08 Reproduction du dessin ou modèle
VOIR REPRODUCTION(S)

11 Indication du produit suivi de la (des)
classe(s) et de la (des) sous-classe(s)
Gobelet (cl 7-01).

13 Droit de priorité visé à l'article 4 de la
Convention de Paris pour la protection de la
Propriété Industrielle
Etats-Unis d'Amérique, le 23 12 1992,
no. 002,925, Robert H.C.M. Daenen et
Stig Lillelund.

14 Indication du nom du véritable créateur du
dessin ou modèle
Robert H.C.M. Daenen et Stig Lillelund

15 Indication de l'ultime date pour l'ajourne-
ment de la publication
23.12.1993

18 Date de réception de la requête du renouvel-
lement
23.05.2013

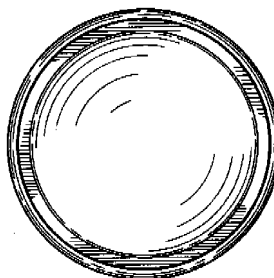
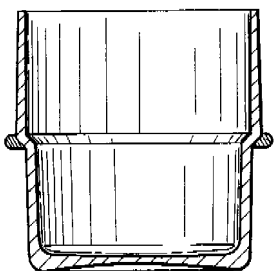
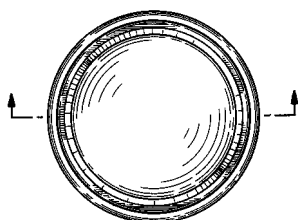
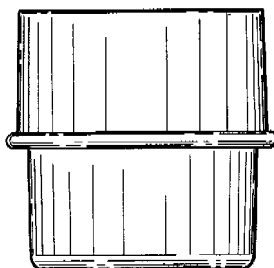
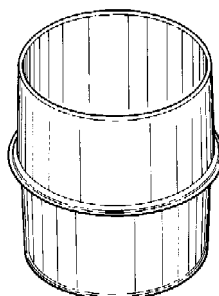

01 Numéro d'enregistrement
23940-03

Numéro, date et heure du dépôt
68781-03 04.06.1993 , 23.59

02 Date d'échéance
04.06.2018

03 Nom du déposant
Dart Industries Inc., Delaware
corporation

04 Adresse (rue et numéro) du déposant
1717 Deerfield Road

05 Code postal, localité et pays du déposant
Deerfield - Illinois 60015,
Etats-Unis d'Amérique

06 Nom et adresse du mandataire ou indication
de l'adresse postale du déposant
GEVERS
Holidaystraat 5
B-1831 Diegem
Belgique.

08 Reproduction du dessin ou modèle
VOIR REPRODUCTION(S)

11 Indication du produit suivi de la (des)
classe(s) et de la (des) sous-classe(s)
Gobelet (cl 7-01).

13 Droit de priorité visé à l'article 4 de la
Convention de Paris pour la protection de la
Propriété Industrielle
Etats-Unis d'Amérique, le 23 12 1992,
no. 002,925, Robert H.C.M. Daenen et
Stig Lillelund.

14 Indication du nom du véritable créateur du
dessin ou modèle
Robert H.C.M. Daenen et Stig Lillelund

15 Indication de l'ultime date pour l'ajourne-
ment de la publication
23.12.1993

18 Date de réception de la requête du renouvel-
lement
23.05.2013

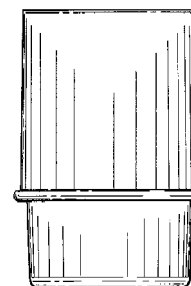
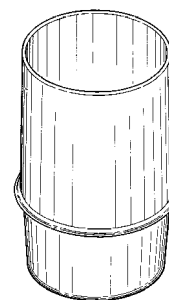

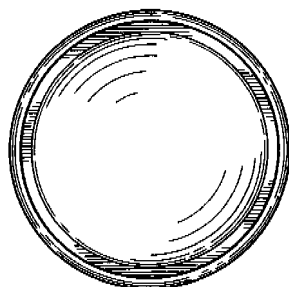
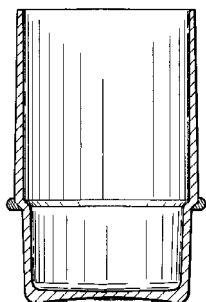
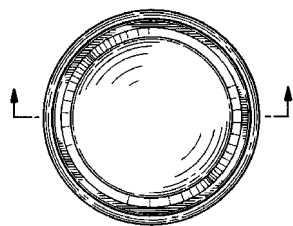

01 Numéro d'enregistrement

23940-04

Numéro, date et heure du dépôt
68781-04 04.06.1993, 23.59

02 Date d'échéance
04.06.2018

03 Nom du déposant
Dart Industries Inc., Delaware
corporation

04 Adresse (rue et numéro) du déposant
1717 Deerfield Road

05 Code postal, localité et pays du déposant
Deerfield - Illinois 60015,
Etats-Unis d'Amérique

06 Nom et adresse du mandataire ou indication
de l'adresse postale du déposant
GEVERS
Holidaystraat 5
B-1831 Diegem
Belgique.

08 Reproduction du dessin ou modèle
VOIR REPRODUCTION(S)

11 Indication du produit suivi de la (des)
classe(s) et de la (des) sous-classe(s)
Pichet (cl 7-01).

13 Droit de priorité visé à l'article 4 de la
Convention de Paris pour la protection de la
Propriété Industrielle
Etats-Unis d'Amérique, le 23 12 1992,
no. 002,924, Robert H.C.M. Daenen et
Stig Lillelund.

14 Indication du nom du véritable créateur du
dessin ou modèle

Robert H.C.M. Daenen et Stig Lillelund

15 Indication de l'ultime date pour l'ajourne-
ment de la publication

23.12.1993

18 Date de réception de la requête du renouvel-
lement

23.05.2013

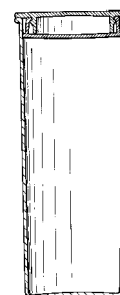
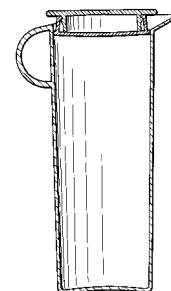
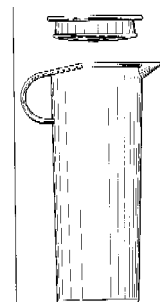
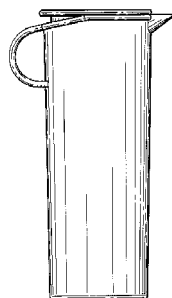
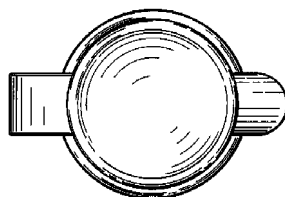
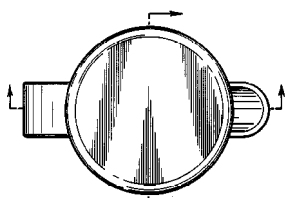
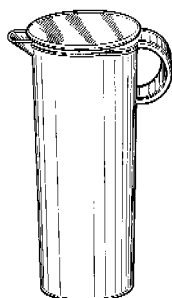

01 Numéro d'enregistrement

23940-05

Numéro, date et heure du dépôt
68781-05 04.06.1993, 23.59

02 Date d'échéance
04.06.2018

03 Nom du déposant
Dart Industries Inc., Delaware
corporation

04 Adresse (rue et numéro) du déposant
1717 Deerfield Road

05 Code postal, localité et pays du déposant
Deerfield - Illinois 60015,
Etats-Unis d'Amérique

- 06 *Nom et adresse du mandataire ou indication de l'adresse postale du déposant*

GEVERS
Holidaystraat 5
B-1831 Diegem
Belgique.

- 08 *Reproduction du dessin ou modèle*

VOIR REPRODUCTION(S)

- 11 *Indication du produit suivi de la (des) classe(s) et de la (des) sous-classe(s)*

Pichet (cl 7-01).

- 13 *Droit de priorité visé à l'article 4 de la Convention de Paris pour la protection de la Propriété Industrielle*

Etats-Unis d'Amérique, le 23 12 1992, no. 002,924, Robert H.C.M. Daenen et Stig Lillelund.

- 14 *Indication du nom du véritable créateur du dessin ou modèle*

Robert H.C.M. Daenen et Stig Lillelund

- 15 *Indication de l'ultime date pour l'ajournement de la publication*

23.12.1993

- 18 *Date de réception de la requête du renouvellement*

23.05.2013

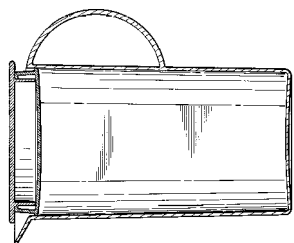
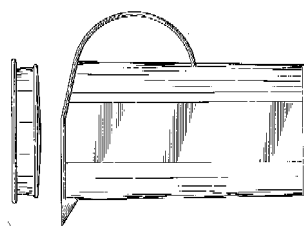
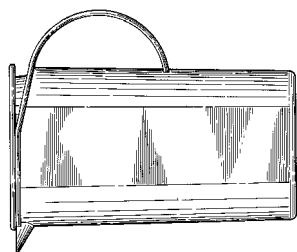
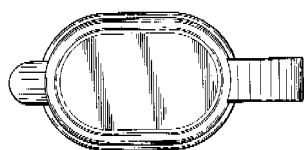
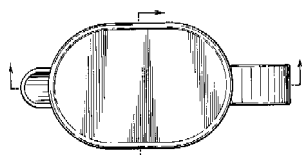
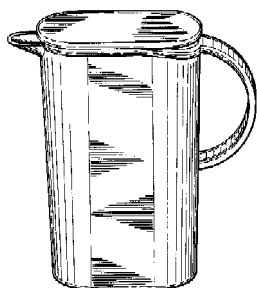

- 15 *Indication de l'ultime date pour l'ajournement de la publication*

23.12.1993

- 18 *Date de réception de la requête du renouvellement*

23.05.2013

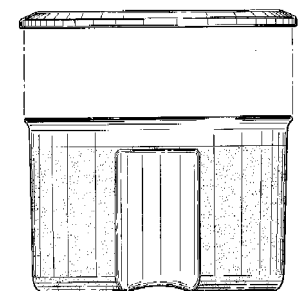
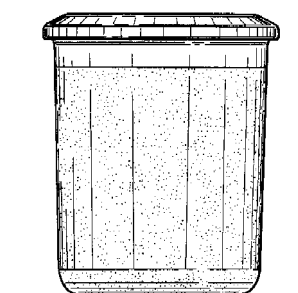
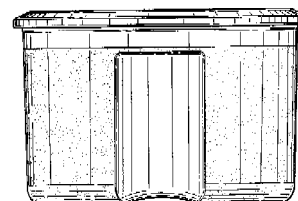
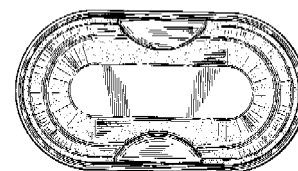
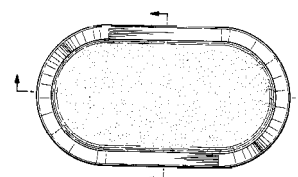
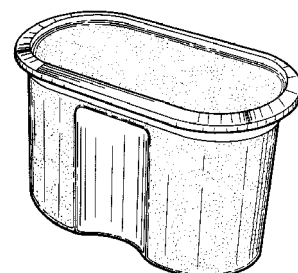

- 01 *Numéro d'enregistrement*

23940-06

Numéro, date et heure du dépôt
68781-06 04.06.1993 , 23.59

- 02 *Date d'échéance*

04.06.2018

- 03 *Nom du déposant*

Dart Industries Inc., Delaware corporation

- 04 *Adresse (rue et numéro) du déposant*

1717 Deerfield Road

- 05 *Code postal, localité et pays du déposant*

Deerfield - Illinois 60015,
Etats-Unis d'Amérique

- 06 *Nom et adresse du mandataire ou indication de l'adresse postale du déposant*

GEVERS
Holidaystraat 5
B-1831 Diegem
Belgique.

- 08 *Reproduction du dessin ou modèle*

VOIR REPRODUCTION(S)

- 11 *Indication du produit suivi de la (des) classe(s) et de la (des) sous-classe(s)*

Boîte (cl 7-01).

- 13 *Droit de priorité visé à l'article 4 de la Convention de Paris pour la protection de la Propriété Industrielle*

Etats-Unis d'Amérique, le 23 12 1992, no. 002,926, Frederik J. Onneweer.

- 14 *Indication du nom du véritable créateur du dessin ou modèle*

Frederik J. Onneweer

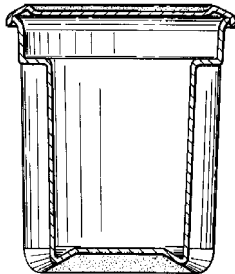
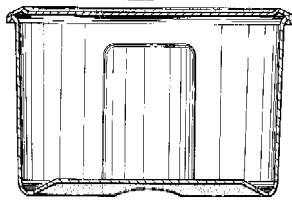

- 01 *Inschrijvingsnummer*
24062-00
Nummer en dagtekening (dag en uur) van het depot
68866-00 06.07.1993 , 23.59
- 02 *Vervaldatum*
06.07.2018
- 03 *Naam van de deposant*
Edgecraft Corporation,
Delaware corporation
- 04 *Adres (straat en nummer) van de deposant*
- 05 *Postcode, plaats en land van de deposant*
Greenville - Staat Delaware,
Ver.St.v.Am
- 06 *Naam en adres van de gemachtigde of vermelding van het correspondentie-adres van de deposant*
V.O.
Johan de Wittlaan 7
2517 JR Den Haag
Nederland.
- 08 *Afbeelding van de tekening of het model*
ZIE AFBEELDING(EN)
- 11 *Vermelding van het voortbrengsel gevolgd door de aanduiding van de klasse(n) en onderklasse(n)*
Handgereedschap (kl 8-01, 03, 05).
- 13 *Recht van voorrang als bedoeld in artikel 4 van het verdrag van Parijs tot bescherming van de Industriële Eigendom*
Ver.St.v.Am., dd. 08 01 1993, nr. 29/
003483, Daniel D. Friel, Jr., Erwin Parkell.
- 14 *Vermelding van de naam van de werkelijke ontwerper van de tekening*
Daniel D. Friel, Jr., Erwin Parkell
- 18 *Dagtekening van de aanvraag van de vernieuwing*
03.05.2013

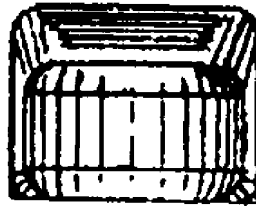

- 01 *Inschrijvingsnummer*
24099-01
Nummer en dagtekening (dag en uur) van het depot
69237-01 12.11.1993 , 15.25
- 02 *Vervaldatum*
12.11.2018
- 03 *Naam van de deposant*
PostNL Holding B.V.
- 04 *Adres (straat en nummer) van de deposant*
Prinses Beatrixlaan 23
- 05 *Postcode, plaats en land van de deposant*
2595 AK Den Haag,
Nederland
- 06 *Naam en adres van de gemachtigde of vermelding van het correspondentie-adres van de deposant*
Novagraaf Nederland B.V.
Hoogoorddreef 5
1101 BA Amsterdam
Nederland.
- 08 *Afbeelding van de tekening of het model*
ZIE AFBEELDING(EN)
- 11 *Vermelding van het voortbrengsel gevolgd door de aanduiding van de klasse(n) en onderklasse(n)*
Verpakkingsdoos (kl 9-03).
- 14 *Vermelding van de naam van de werkelijke ontwerper van de tekening*
Gerardus Petrus Maria de Jong
- 18 *Dagtekening van de aanvraag van de vernieuwing*
14.05.2013

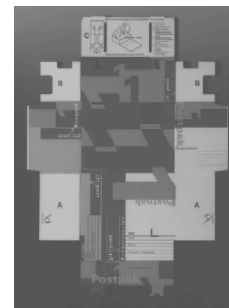
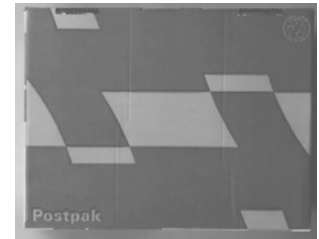
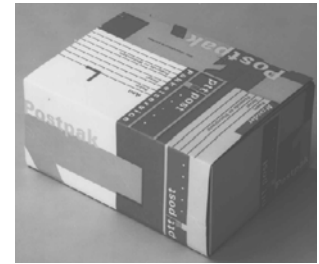

- 01 *Inschrijvingsnummer*
24445-00
Nummer en dagtekening (dag en uur) van het depot
69214-00 10.11.1993 , 10.00
- 02 *Vervaldatum*
10.11.2018
- 03 *Naam van de deposant*
Van de Lande & Zonen B.V.
- 04 *Adres (straat en nummer) van de deposant*
Lissenveld 1
- 05 *Postcode, plaats en land van de deposant*
4941 VK Raamsdonksveer,
Nederland
- 08 *Afbeelding van de tekening of het model*
ZIE AFBEELDING(EN)
- 11 *Vermelding van het voortbrengsel gevolgd door de aanduiding van de klasse(n) en onderklasse(n)*
Buisklebeugel (kl 8-08).
- 14 *Vermelding van de naam van de werkelijke ontwerper van de tekening*
Theodorus Gabriel Antonius van de Lande
- 18 *Dagtekening van de aanvraag van de vernieuwing*
24.05.2013

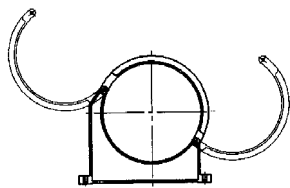

- 01 *Numéro d'enregistrement*
29839-00
Numéro, date et heure du dépôt
74478-00 14.05.1998 , 11.45
- 02 *Date d'échéance*
14.05.2018
- 03 *Nom du déposant*
THE GOODYEAR TIRE & RUBBER COMPANY,
Ohio corporation
- 04 *Adresse (rue et numéro) du déposant*
1144 East Market Street
- 05 *Code postal, localité et pays du déposant*
Akron - Ohio 44316-0001,
Etats-Unis d'Amérique
- 06 *Nom et adresse du mandataire ou indication de l'adresse postale du déposant*
GEVERS
Holidaystraat 5
B-1831 Diegem
Belgique.
- 08 *Reproduction du dessin ou modèle*
VOIR REPRODUCTION(S)
- 11 *Indication du produit suivi de la (des) classe(s) et de la (des) sous-classe(s)*
Pneumatique (cl 12-15).
- 14 *Indication du nom du véritable créateur du dessin ou modèle*
FEIDER Georges Gaston; GILLARD Jean-Michel
- 18 *Date de réception de la requête du renouvellement*
12.04.2013

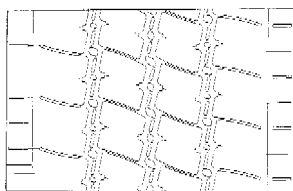
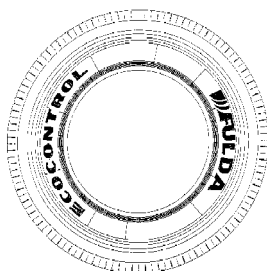
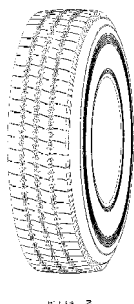
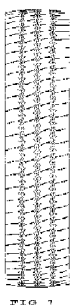

- 01 *Inschrijvingsnummer*
29866-00
Nummer en dagtekening (dag en uur) van het depot
74544-00 29.05.1998 , 23.59
- 02 *Vervaldatum*
29.05.2018
- 03 *Naam van de deposant*
RODENBURG Jan Arie
- 04 *Adres (straat en nummer) van de deposant*
Wolfhoeksestraat 7
- 05 *Postcode, plaats en land van de deposant*
6662 PH Elst,
Nederland
- 06 *Naam en adres van de gemachtigde of vermelding van het correspondentie-adres van de deposant*
Jurimark
Tolhuis 20-12
6537 LW Nijmegen
Nederland.
- 08 *Afbeelding van de tekening of het model*
ZIE AFBEELDING(EN)
- 11 *Vermelding van het voortbrengsel gevolgd door de aanduiding van de klasse(n) en onderklasse(n)*
Brievenbus (kl 25-03).
- 14 *Vermelding van de naam van de werkelijke ontwerper van de tekening*
RODENBURG Jan Arie
- 18 *Dagtekening van de aanvraag van de vernieuwing*
06.05.2013

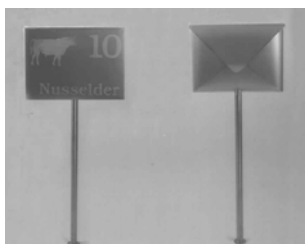

- 01 *Inschrijvingsnummer*
29895-00
Nummer en dagtekening (dag en uur) van het depot
74720-00 24.07.1998 , 14.00
- 02 *Vervaldatum*
24.07.2018
- 03 *Naam van de deposant*
WAAK-BESCHUTTE WERKPLAATS VZW
- 04 *Adres (straat en nummer) van de deposant*
Heirweg 125
- 05 *Postcode, plaats en land van de deposant*
B-8520 Kuurne,
België
- 06 *Naam en adres van de gemachtigde of vermelding van het correspondentie-adres van de deposant*
Bureau M.F.J. Bockstael N.V.
Arenbergstraat 13
B-2000 Antwerpen
België.
- 08 *Afbeelding van de tekening of het model*
ZIE AFBEELDING(EN)
- 11 *Vermelding van het voortbrengsel gevolgd door de aanduiding van de klasse(n) en onderklasse(n)*
Steehouder (kl 8-08, 99).
- 18 *Dagtekening van de aanvraag van de vernieuwing*
14.05.2013

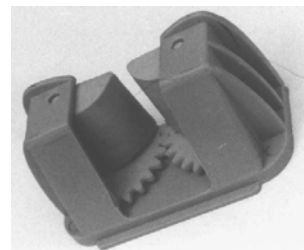
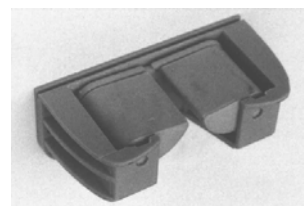

- 01 *Numéro d'enregistrement*
29952-00
Numéro, date et heure du dépôt
74531-00 03.06.1998 , 14.00
- 02 *Date d'échéance*
03.06.2018
- 03 *Nom du déposant*
DOLOMITE AB
- 04 *Adresse (rue et numéro) du déposant*
Box 55
- 05 *Code postal, localité et pays du déposant*
334 21 Anderstorp,
Suède
- 06 *Nom et adresse du mandataire ou indication de l'adresse postale du déposant*
CABINET BEDE S.A.
Boulevard General Wahis 15

1030 Bruxelles
Belgique.

- 08 *Reproduction du dessin ou modèle*
VOIR REPRODUCTION(S)
- 11 *Indication du produit suivi de la (des) classe(s) et de la (des) sous-classe(s)*
Cadre de marche (cl 12-12).
- 13 *Droit de priorité visé à l'article 4 de la Convention de Paris pour la protection de la Propriété Industrielle*
Suède, le 08 12 1997, no. 97-2632, Dolomite Svenska AB.
- 14 *Indication du nom du véritable créateur du dessin ou modèle*
KJELL Sven-Inge; AHLBERTZ Anders
- 18 *Date de réception de la requête du renouvellement*
28.05.2013



- 01 *Inschrijvingsnummer*
29956-00
Nummer en dagtekening (dag en uur) van het depot
74547-00 04.06.1998 , 10.00
- 02 *Vervaldatum*
04.06.2018
- 03 *Naam van de deposant*
Silver Crown Associates Limited
- 04 *Adres (straat en nummer) van de deposant*
Unit 3, Etruscan Trading Estate,
Etruria Road
- 05 *Postcode, plaats en land van de deposant*
Hanley, Stoke-on-Trent,
Groot-Brittannië
- 06 *Naam en adres van de gemachtigde of vermelding van het correspondentie-adres van de deposant*
Algemeen Octrooi- en Merkenbureau
John F. Kennedylaan 2
5612 AB Eindhoven
Nederland.
- 08 *Afbeelding van de tekening of het model*
ZIE AFBEELDING(EN)
- 11 *Vermelding van het voortbrengsel gevolgd door de aanduiding van de klasse(n) en onderklasse(n)*
Badlift (kl 12-05).
- 12 *Beschrijving van de kenmerkende eigenschappen van het nieuwe uiterlijk van het voortbrengsel; in voorkomend geval, vermelding van de onderdelen van de tekening of het model waarop de kleuren betrekking hebben*
Fig. 1: perspectiefisch bovenaanzicht van het model met uitgetrokken band; fig. 2: perspectiefisch bovenaanzicht van het model met ingetrokken band; fig. 3: perspectiefisch bovenaanzicht van de andere zijde van het model met ingetrokken band; fig. 4: zijaanzicht van het model met ingetrokken band; fig. 5: vooraanzicht van het model met

ingetrokken band; fig. 6: onderaanzicht van het model met ingetrokken band.

- 13 *Recht van voorrang als bedoeld in artikel 4 van het verdrag van Parijs tot bescherming van de Industriële Eigendom*
Groot-Brittannië, dd. 11 12 1997, nr. 2071071, STEADMAN William David.
- 18 *Dagtekening van de aanvraag van de vernieuwing*
24.05.2013

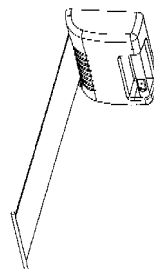

Fig. 1

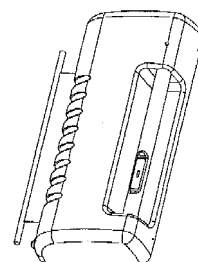
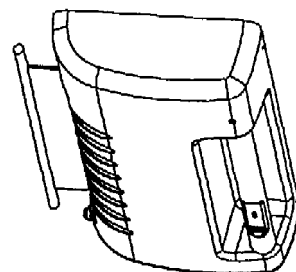

Fig. 3



Fig. 4

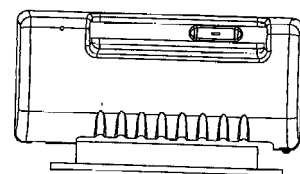
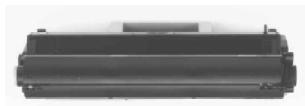
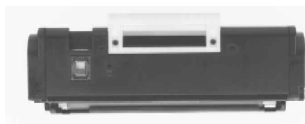

Fig. 5



Fig. 6

- 01 *Numéro d'enregistrement*
29961-00
Numéro, date et heure du dépôt
74555-00 05.06.1998 , 23.59
- 02 *Date d'échéance*
05.06.2018
- 03 *Nom du déposant*
CANON KABUSHIKI KAISHA
- 04 *Adresse (rue et numéro) du déposant*
30-2, 3-chome, Shimomaruko
- 05 *Code postal, localité et pays du déposant*
Ohta-ku - Tokyo,
Japon
- 06 *Nom et adresse du mandataire ou indication de l'adresse postale du déposant*
OFFICE PARETTE (FRED MAES)
Avenue Gabrielle Petit 2
B-7940 Brugelette
Belgique.
- 08 *Reproduction du dessin ou modèle*
VOIR REPRODUCTION(S)
- 11 *Indication du produit suivi de la (des) classe(s) et de la (des) sous-classe(s)*
Appareil pour la formation d'image (cl 14-02; 16-03; 18-02).
- 13 *Droit de priorité visé à l'article 4 de la Convention de Paris pour la protection de la Propriété Industrielle*
Japon, le 11 12 1997, no. 09-078043,
CANON KABUSHIKI KAISHA.
- 14 *Indication du nom du véritable créateur du dessin ou modèle*
MATSUMOTO Hidero
- 18 *Date de réception de la requête du renouvellement*
03.05.2013



- 01 *Inschrijvingsnummer*
29969-00
Nummer en dagtekening (dag en uur) van het depot
74570-00 14.05.1998 , 10.00
- 02 *Vervaldatum*
14.05.2018
- 03 *Naam van de deposant*
Tremco Illbruck B.V.
- 04 *Adres (straat en nummer) van de deposant*
Vlietskade 1032
- 05 *Postcode, plaats en land van de deposant*
4241 WC Arkel,
Nederland
- 06 *Naam en adres van de gemachtigde of vermelding van het correspondentie-adres van de deposant*
Merkenbureau Knijff & Partners B.V.
Leeuwenveldseweg 12
1382 LX Weesp
Nederland.

- 08 *Afbeelding van de tekening of het model*
ZIE AFBEELDING(EN)
- 11 *Vermelding van het voortbrengsel gevolgd door de aanduiding van de klasse(n) en onderklasse(n)*
Afdichtingsprofiel voor raamkozijnen (kl 25-01).
- 18 *Dagtekening van de aanvraag van de vernieuwing*
02.05.2013

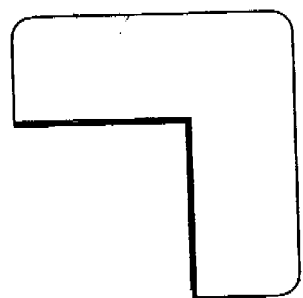
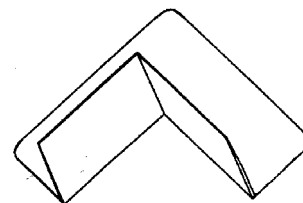
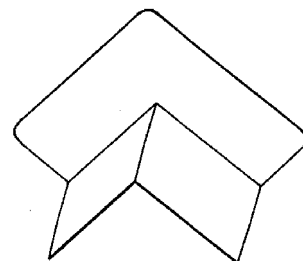
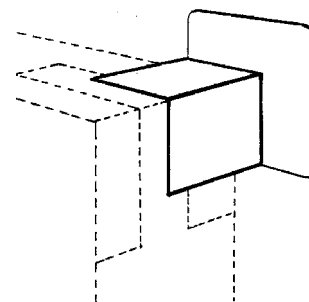

- 01 *Numéro d'enregistrement*
30065-01
Numéro, date et heure du dépôt
74557-01 05.06.1998 , 11.45
- 02 *Date d'échéance*
05.06.2018
- 03 *Nom du déposant*
Dart Industries Inc.,
Delaware corporation
- 04 *Adresse (rue et numéro) du déposant*
14901 S. Orange Blossom Trail

- 05 *Code postal, localit  et pays du d posant*
Orlando, Florida 32837,
Etats-Unis d'Am rique
- 06 *Nom et adresse du mandataire ou indication
de l'adresse postale du d posant*
GEVERS
Holidaystraat 5
B-1831 Diegem
Belgique.
- 08 *Reproduction du dessin ou mod le*
VOIR REPRODUCTION(S)
- 11 *Indication du produit suivi de la (des)
classe(s) et de la (des) sous-classe(s)*
R cipient (cl 7-01, 07; 9-03, 07).
- 13 *Droit de priorit  vis    l'article 4 de la
Convention de Paris pour la protection de la
Propri t  Industrielle*
Etats-Unis d'Am rique, le 31 12 1997,
no. 29/081,372, MILLER Scott D.;
ORR James D.; LORENZ Michael A.
- 14 *Indication du nom du v ritable cr ateur
du dessin ou mod le*
MILLER Scott D.; ORR James D.;
LORENZ Michael A.
- 18 *Date de r ception de la requ te du renouvel-
lement*
23.05.2013

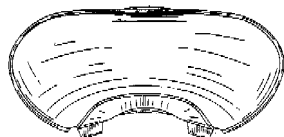
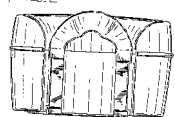
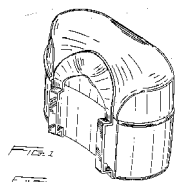

FIG. 4



FIG. 5

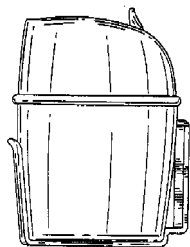

FIG. 6

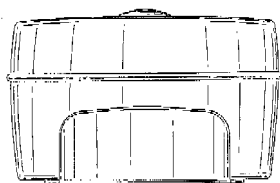
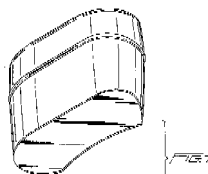
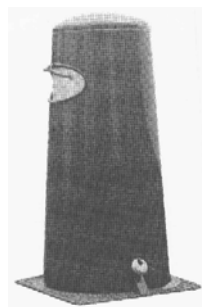

FIG. 7



- 01 *Inschrijvingsnummer*
30449-00
*Nummer en dagtekening (dag en uur) van het
depot*
75099-00 23.10.1998 , 23.59
- 02 *Vervaldatum*
23.10.2018
- 03 *Naam van de deposant*
Arnold Steven Lindeman
- 04 *Adres (straat en nummer) van de deposant*
Emmalaan 9
- 05 *Postcode, plaats en land van de deposant*
7316 EC Apeldoorn,
Nederland
- 06 *Naam en adres van de gemachtigde of ver-
melding van het correspondentie-adres van
de deposant*
Octrooibureau Vriesendorp & Gaade
B.V.
Dr. Kuiperstraat 6
2514 BB 's-Gravenhage
Nederland.
- 08 *Afbeelding van de tekening of het model*
ZIE AFBEELDING(EN)
- 11 *Vermelding van het voortbrengsel gevolgd
door de aanduiding van de klasse(n) en
onderklasse(n)*
Vuilnisbak (kl 9-09).
- 18 *Dagtekening van de aanvraag van de ver-
nieuwing*
22.04.2013



- 01 *Inschrijvingsnummer*
30456-01
*Nummer en dagtekening (dag en uur) van het
depot*
75109-01 04.11.1998 , 10.00
- 02 *Vervaldatum*
04.11.2018
- 03 *Naam van de deposant*
Weekamp Deuren B.V.
- 04 *Adres (straat en nummer) van de deposant*
Archimedesstraat 10, Postbus 122
- 05 *Postcode, plaats en land van de deposant*
7700 AC Dedemsvaart,
Nederland
- 08 *Afbeelding van de tekening of het model*
ZIE AFBEELDING(EN)
- 09 *Vermelding van de kleur(en)*
zilvergrijs
- 11 *Vermelding van het voortbrengsel gevolgd
door de aanduiding van de klasse(n) en
onderklasse(n)*
Deurooster (kl 25-02).
- 18 *Dagtekening van de aanvraag van de ver-
nieuwing*
07.05.2013



- 01 *Inschrijvingsnummer*
30456-02
*Nummer en dagtekening (dag en uur) van het
depot*
75109-02 04.11.1998 , 10.00
- 02 *Vervaldatum*
04.11.2018
- 03 *Naam van de deposant*
Weekamp Deuren B.V.
- 04 *Adres (straat en nummer) van de deposant*
Archimedesstraat 10, Postbus 122
- 05 *Postcode, plaats en land van de deposant*
7700 AC Dedemsvaart,
Nederland

- 08 *Afbeelding van de tekening of het model*
ZIE AFBEELDING(EN)
- 09 *Vermelding van de kleur(en)*
donkerblauw, goudkleurig
- 11 *Vermelding van het voortbrengsel gevolgd door de aanduiding van de klasse(n) en onderklasse(n)*
Deur met rooster (kl 25-02).
- 18 *Dagtekening van de aanvraag van de vernieuwing*
07.05.2013



- 01 *Inschrijvingsnummer*
30456-03
- Nummer en dagtekening (dag en uur) van het depot*
75109-03 04.11.1998 , 10.00
- 02 *Vervaldatum*
04.11.2018
- 03 *Naam van de deposant*
Weekamp Deuren B.V.
- 04 *Adres (straat en nummer) van de deposant*
Archimedesstraat 10, Postbus 122
- 05 *Postcode, plaats en land van de deposant*
7700 AC Dedemsvaart, Nederland
- 08 *Afbeelding van de tekening of het model*
ZIE AFBEELDING(EN)
- 09 *Vermelding van de kleur(en)*
bordeauxrood, grijsgroen.
- 11 *Vermelding van het voortbrengsel gevolgd door de aanduiding van de klasse(n) en onderklasse(n)*
Deur met rooster (kl 25-02).
- 18 *Dagtekening van de aanvraag van de vernieuwing*
07.05.2013



- 01 *Inschrijvingsnummer*
30456-04

- Nummer en dagtekening (dag en uur) van het depot*
75109-04 04.11.1998 , 10.00
- 02 *Vervaldatum*
04.11.2018
- 03 *Naam van de deposant*
Weekamp Deuren B.V.
- 04 *Adres (straat en nummer) van de deposant*
Archimedesstraat 10, Postbus 122
- 05 *Postcode, plaats en land van de deposant*
7700 AC Dedemsvaart, Nederland
- 08 *Afbeelding van de tekening of het model*
ZIE AFBEELDING(EN)
- 09 *Vermelding van de kleur(en)*
donkergroen
- 11 *Vermelding van het voortbrengsel gevolgd door de aanduiding van de klasse(n) en onderklasse(n)*
Deur met rooster (kl 25-02).
- 18 *Dagtekening van de aanvraag van de vernieuwing*
07.05.2013



- 01 *Inschrijvingsnummer*
35742-00
- Nummer en dagtekening (dag en uur) van het depot*
80562-00 03.06.2003 , 10.00
- 02 *Vervaldatum*
03.06.2018
- 03 *Naam van de deposant*
Stichting Telofase
- 04 *Adres (straat en nummer) van de deposant*
Jacobus van Waertstraat 19
- 05 *Postcode, plaats en land van de deposant*
1551 CH Westzaan, Nederland
- 08 *Afbeelding van de tekening of het model*
ZIE AFBEELDING(EN)
- 11 *Vermelding van het voortbrengsel gevolgd door de aanduiding van de klasse(n) en onderklasse(n)*
Ruimte woning (kl 12-07).
- 12 *Beschrijving van de kenmerkende eigenschappen van het nieuwe uiterlijk van het voortbrengsel; in voorkomend geval, vermelding van de onderdelen van de tekening of het model waarop de kleuren betrekking hebben*
De ruimte woning is cirkelrond.
- 14 *Vermelding van de naam van de werkelijke ontwerper van de tekening*
FEENSTRA Thea
- 18 *Dagtekening van de aanvraag van de vernieuwing*
08.05.2013

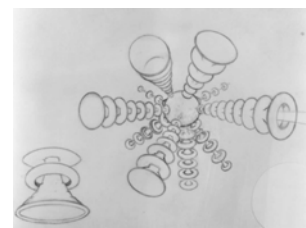

- 01 *Inschrijvingsnummer*
35880-00
- Nummer en dagtekening (dag en uur) van het depot*
80685-00 27.08.2003 , 10.00
- 02 *Vervaldatum*
27.08.2018
- 03 *Naam van de deposant*
EECKHAUDT Andy
- 04 *Adres (straat en nummer) van de deposant*
Moeststraat 13
- 05 *Postcode, plaats en land van de deposant*
9260 Schellebelle, België
- 06 *Naam en adres van de gemachtigde of vermelding van het correspondentie-adres van de deposant*
GEVERS
Holidaystraat 5
B-1831 Diegem
België.
- 08 *Afbeelding van de tekening of het model*
ZIE AFBEELDING(EN)
- 11 *Vermelding van het voortbrengsel gevolgd door de aanduiding van de klasse(n) en onderklasse(n)*
Lottowijzer (kl 19-08).
- 18 *Dagtekening van de aanvraag van de vernieuwing*
23.05.2013



- 01 *Inschrijvingsnummer*
35956-01

Nummer en dagtekening (dag en uur) van het depot

80830-01 20.11.2003 , 10.00

02 *Vervaldatum*

20.11.2018

03 *Naam van de deposant*

Snelder B.V.

04 *Adres (straat en nummer) van de deposant*

Ontariodreef 39-41

05 *Postcode, plaats en land van de deposant*

3565 BB Utrecht,
Nederland

08 *Afbeelding van de tekening of het model*

ZIE AFBEELDING(EN)

11 *Vermelding van het voortbrengsel gevolgd door de aanduiding van de klasse(n) en onderklasse(n)*

Bevestigingsclip (kl 8-08).

14 *Vermelding van de naam van de werkelijke ontwerper van de tekening*

VAN ROEST Willem Cornelis

18 *Dagtekening van de aanvraag van de vernieuwing*

13.05.2013

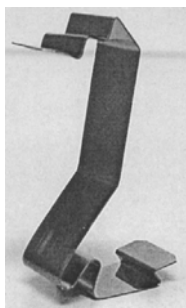

01 *Inschrijvingsnummer*

35956-02

Nummer en dagtekening (dag en uur) van het depot

80830-02 20.11.2003 , 10.00

02 *Vervaldatum*

20.11.2018

03 *Naam van de deposant*

Snelder B.V.

04 *Adres (straat en nummer) van de deposant*

Ontariodreef 39-41

05 *Postcode, plaats en land van de deposant*

3565 BB Utrecht,
Nederland

08 *Afbeelding van de tekening of het model*

ZIE AFBEELDING(EN)

11 *Vermelding van het voortbrengsel gevolgd door de aanduiding van de klasse(n) en onderklasse(n)*

Profiel (kl 25-01).

14 *Vermelding van de naam van de werkelijke ontwerper van de tekening*

VAN ROEST Willem Cornelis

18 *Dagtekening van de aanvraag van de vernieuwing*

13.05.2013

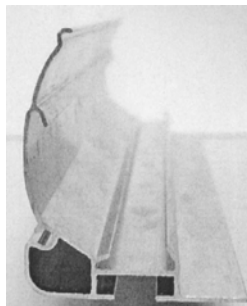

01 *Inschrijvingsnummer*

35956-03

Nummer en dagtekening (dag en uur) van het depot

80830-03 20.11.2003 , 10.00

02 *Vervaldatum*

20.11.2018

03 *Naam van de deposant*

Snelder B.V.

04 *Adres (straat en nummer) van de deposant*

Ontariodreef 39-41

05 *Postcode, plaats en land van de deposant*

3565 BB Utrecht,
Nederland

08 *Afbeelding van de tekening of het model*

ZIE AFBEELDING(EN)

11 *Vermelding van het voortbrengsel gevolgd door de aanduiding van de klasse(n) en onderklasse(n)*

Profiel (kl 25-01).

14 *Vermelding van de naam van de werkelijke ontwerper van de tekening*

VAN ROEST Willem Cornelis

18 *Dagtekening van de aanvraag van de vernieuwing*

13.05.2013

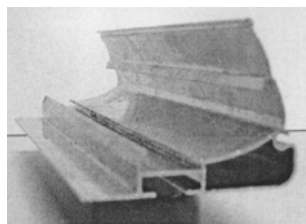

01 *Inschrijvingsnummer*

35968-00

Nummer en dagtekening (dag en uur) van het depot

80847-00 28.11.2003 , 23.59

02 *Vervaldatum*

28.11.2018

03 *Naam van de deposant*

Remia C.V.

04 *Adres (straat en nummer) van de deposant*

Dolderseweg 107

05 *Postcode, plaats en land van de deposant*

3734 BE Den Dolder,
Nederland

06 *Naam en adres van de gemachtigde of vermelding van het correspondentie-adres van de deposant*

Novagraaf Nederland B.V.

Hoogoorddreef 5

1101 BA Amsterdam

Nederland.

08 *Afbeelding van de tekening of het model*

ZIE AFBEELDING(EN)

11 *Vermelding van het voortbrengsel gevolgd door de aanduiding van de klasse(n) en onderklasse(n)*

Fles (kl 9-01, 03, 07).

18 *Dagtekening van de aanvraag van de vernieuwing*

27.05.2013

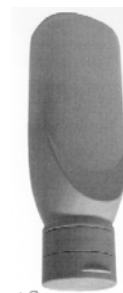
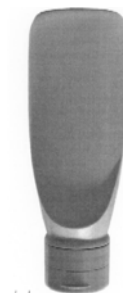

01 *Inschrijvingsnummer*

36044-01

Nummer en dagtekening (dag en uur) van het depot

80650-01 24.07.2003 , 15.10

02 *Vervaldatum*

24.07.2018

03 *Naam van de deposant*

Esschert Design BV

04 *Adres (straat en nummer) van de deposant*

Euregioweg 225

05 *Postcode, plaats en land van de deposant*

7532 SM Enschede,
Nederland

- 08 *Afbeelding van de tekening of het model*
ZIE AFBEELDING(EN)
- 11 *Vermelding van het voortbrengsel gevolgd door de aanduiding van de klasse(n) en onderklasse(n)*
Voedertafel (kl 30-02).
- 14 *Vermelding van de naam van de werkelijke ontwerper van de tekening*
MOSTERD Arend
- 18 *Dagtekening van de aanvraag van de vernieuwing*
01.05.2013



- 01 *Inschrijvingsnummer*
36044-06
- Nummer en dagtekening (dag en uur) van het depot*
80650-06 24.07.2003 , 15.10
- 02 *Vervaldatum*
24.07.2018
- 03 *Naam van de deposant*
Esschert Design BV
- 04 *Adres (straat en nummer) van de deposant*
Euregioweg 225
- 05 *Postcode, plaats en land van de deposant*
7532 SM Enschede, Nederland
- 08 *Afbeelding van de tekening of het model*
ZIE AFBEELDING(EN)
- 11 *Vermelding van het voortbrengsel gevolgd door de aanduiding van de klasse(n) en onderklasse(n)*
Voetenveger (kl 6-11; 8-99).
- 14 *Vermelding van de naam van de werkelijke ontwerper van de tekening*
MOSTERD Arend
- 18 *Dagtekening van de aanvraag van de vernieuwing*
01.05.2013



- 01 *Inschrijvingsnummer*
36044-07

- Nummer en dagtekening (dag en uur) van het depot*
80650-07 24.07.2003 , 15.10
- 02 *Vervaldatum*
24.07.2018
- 03 *Naam van de deposant*
Esschert Design BV
- 04 *Adres (straat en nummer) van de deposant*
Euregioweg 225
- 05 *Postcode, plaats en land van de deposant*
7532 SM Enschede, Nederland
- 08 *Afbeelding van de tekening of het model*
ZIE AFBEELDING(EN)
- 11 *Vermelding van het voortbrengsel gevolgd door de aanduiding van de klasse(n) en onderklasse(n)*
Voetenveger (kl 6-11; 8-99).
- 14 *Vermelding van de naam van de werkelijke ontwerper van de tekening*
MOSTERD Arend
- 18 *Dagtekening van de aanvraag van de vernieuwing*
01.05.2013



- 01 *Inschrijvingsnummer*
36044-08
- Nummer en dagtekening (dag en uur) van het depot*
80650-08 24.07.2003 , 15.10
- 02 *Vervaldatum*
24.07.2018
- 03 *Naam van de deposant*
Esschert Design BV
- 04 *Adres (straat en nummer) van de deposant*
Euregioweg 225
- 05 *Postcode, plaats en land van de deposant*
7532 SM Enschede, Nederland
- 08 *Afbeelding van de tekening of het model*
ZIE AFBEELDING(EN)
- 11 *Vermelding van het voortbrengsel gevolgd door de aanduiding van de klasse(n) en onderklasse(n)*
Set van deurstoppers (kl 8-99).
- 14 *Vermelding van de naam van de werkelijke ontwerper van de tekening*
MOSTERD Arend
- 18 *Dagtekening van de aanvraag van de vernieuwing*
01.05.2013



- 01 *Inschrijvingsnummer*
36044-09
- Nummer en dagtekening (dag en uur) van het depot*
80650-09 24.07.2003 , 15.10
- 02 *Vervaldatum*
24.07.2018
- 03 *Naam van de deposant*
Esschert Design BV
- 04 *Adres (straat en nummer) van de deposant*
Euregioweg 225
- 05 *Postcode, plaats en land van de deposant*
7532 SM Enschede, Nederland
- 08 *Afbeelding van de tekening of het model*
ZIE AFBEELDING(EN)
- 11 *Vermelding van het voortbrengsel gevolgd door de aanduiding van de klasse(n) en onderklasse(n)*
Plantenbak (kl 11-02; 25-02).
- 14 *Vermelding van de naam van de werkelijke ontwerper van de tekening*
MOSTERD Arend
- 18 *Dagtekening van de aanvraag van de vernieuwing*
01.05.2013



01 *Inschrijvingsnummer*
36044-10

Nummer en dagtekening (dag en uur) van het depot

80650-10 24.07.2003 , 15.10

02 *Vervaldatum*
24.07.2018

03 *Naam van de deposant*
Esschert Design BV

04 *Adres (straat en nummer) van de deposant*
Euregioweg 225

05 *Postcode, plaats en land van de deposant*
7532 SM Enschede,
Nederland

08 *Afbeelding van de tekening of het model*
ZIE AFBEELDING(EN)

11 *Vermelding van het voortbrengsel gevolgd door de aanduiding van de klasse(n) en onderklasse(n)*

Plantenbak (kl 11-02; 25-02).

14 *Vermelding van de naam van de werkelijke ontwerper van de tekening*
MOSTERD Arend

18 *Dagtekening van de aanvraag van de vernieuwing*
01.05.2013



01 *Inschrijvingsnummer*
36044-11

Nummer en dagtekening (dag en uur) van het depot

80650-11 24.07.2003 , 15.10

02 *Vervaldatum*
24.07.2018

03 *Naam van de deposant*
Esschert Design BV

04 *Adres (straat en nummer) van de deposant*
Euregioweg 225

05 *Postcode, plaats en land van de deposant*
7532 SM Enschede,
Nederland

08 *Afbeelding van de tekening of het model*
ZIE AFBEELDING(EN)

11 *Vermelding van het voortbrengsel gevolgd door de aanduiding van de klasse(n) en onderklasse(n)*

Plantenbak (kl 11-02; 25-02).

14 *Vermelding van de naam van de werkelijke ontwerper van de tekening*
MOSTERD Arend

18 *Dagtekening van de aanvraag van de vernieuwing*
01.05.2013



01 *Inschrijvingsnummer*
36044-12

Nummer en dagtekening (dag en uur) van het depot

80650-12 24.07.2003 , 15.10

02 *Vervaldatum*
24.07.2018

03 *Naam van de deposant*
Esschert Design BV

04 *Adres (straat en nummer) van de deposant*
Euregioweg 225

05 *Postcode, plaats en land van de deposant*
7532 SM Enschede,
Nederland

08 *Afbeelding van de tekening of het model*
ZIE AFBEELDING(EN)

11 *Vermelding van het voortbrengsel gevolgd door de aanduiding van de klasse(n) en onderklasse(n)*

Bloempothanger (kl 11-02; 25-02).

14 *Vermelding van de naam van de werkelijke ontwerper van de tekening*
MOSTERD Arend

18 *Dagtekening van de aanvraag van de vernieuwing*
01.05.2013



01 *Inschrijvingsnummer*
36044-13

Nummer en dagtekening (dag en uur) van het depot

80650-13 24.07.2003 , 15.10

02 *Vervaldatum*
24.07.2018

03 *Naam van de deposant*
Esschert Design BV

04 *Adres (straat en nummer) van de deposant*
Euregioweg 225

05 *Postcode, plaats en land van de deposant*
7532 SM Enschede,
Nederland

08 *Afbeelding van de tekening of het model*
ZIE AFBEELDING(EN)

11 *Vermelding van het voortbrengsel gevolgd door de aanduiding van de klasse(n) en onderklasse(n)*

Bloempothanger (kl 11-02; 25-02).

14 *Vermelding van de naam van de werkelijke ontwerper van de tekening*
MOSTERD Arend

18 *Dagtekening van de aanvraag van de vernieuwing*
01.05.2013



01 *Inschrijvingsnummer*
36044-14

Nummer en dagtekening (dag en uur) van het depot

80650-14 24.07.2003 , 15.10

02 *Vervaldatum*
24.07.2018

03 *Naam van de deposant*
Esschert Design BV

04 *Adres (straat en nummer) van de deposant*
Euregioweg 225

05 *Postcode, plaats en land van de deposant*
7532 SM Enschede,
Nederland

08 *Afbeelding van de tekening of het model*
ZIE AFBEELDING(EN)

11 *Vermelding van het voortbrengsel gevolgd door de aanduiding van de klasse(n) en onderklasse(n)*

Bloempothanger (kl 11-02; 25-02).

14 *Vermelding van de naam van de werkelijke ontwerper van de tekening*
MOSTERD Arend

18 *Dagtekening van de aanvraag van de vernieuwing*
01.05.2013



- 01 *Inschrijvingsnummer*
36044-15
Nummer en dagtekening (dag en uur) van het depot
80650-15 24.07.2003 , 15.10
- 02 *Vervaldatum*
24.07.2018
- 03 *Naam van de deposant*
Esschert Design BV
- 04 *Adres (straat en nummer) van de deposant*
Euregioweg 225
- 05 *Postcode, plaats en land van de deposant*
7532 SM Enschede,
Nederland
- 08 *Afbeelding van de tekening of het model*
ZIE AFBEELDING(EN)
- 11 *Vermelding van het voortbrengsel gevolgd door de aanduiding van de klasse(n) en onderklasse(n)*
Spiegel (kl 6-07; 11-02).
- 14 *Vermelding van de naam van de werkelijke ontwerper van de tekening*
MOSTERD Arend
- 18 *Dagtekening van de aanvraag van de vernieuwing*
01.05.2013



- 01 *Inschrijvingsnummer*
36044-16
Nummer en dagtekening (dag en uur) van het depot
80650-16 24.07.2003 , 15.10
- 02 *Vervaldatum*
24.07.2018
- 03 *Naam van de deposant*
Esschert Design BV
- 04 *Adres (straat en nummer) van de deposant*
Euregioweg 225

- 05 *Postcode, plaats en land van de deposant*
7532 SM Enschede,
Nederland
- 08 *Afbeelding van de tekening of het model*
ZIE AFBEELDING(EN)
- 11 *Vermelding van het voortbrengsel gevolgd door de aanduiding van de klasse(n) en onderklasse(n)*
Nestkast (kl 30-02).
- 14 *Vermelding van de naam van de werkelijke ontwerper van de tekening*
MOSTERD Arend
- 18 *Dagtekening van de aanvraag van de vernieuwing*
01.05.2013



- 01 *Inschrijvingsnummer*
36044-19
Nummer en dagtekening (dag en uur) van het depot
80650-19 24.07.2003 , 15.10
- 02 *Vervaldatum*
24.07.2018
- 03 *Naam van de deposant*
Esschert Design BV
- 04 *Adres (straat en nummer) van de deposant*
Euregioweg 225
- 05 *Postcode, plaats en land van de deposant*
7532 SM Enschede,
Nederland
- 08 *Afbeelding van de tekening of het model*
ZIE AFBEELDING(EN)
- 11 *Vermelding van het voortbrengsel gevolgd door de aanduiding van de klasse(n) en onderklasse(n)*
Kerstboomstandaard (kl 6-99).
- 14 *Vermelding van de naam van de werkelijke ontwerper van de tekening*
MOSTERD Arend
- 18 *Dagtekening van de aanvraag van de vernieuwing*
01.05.2013



- 01 *Inschrijvingsnummer*
36044-20
Nummer en dagtekening (dag en uur) van het depot
80650-20 24.07.2003 , 15.10
- 02 *Vervaldatum*
24.07.2018
- 03 *Naam van de deposant*
Esschert Design BV
- 04 *Adres (straat en nummer) van de deposant*
Euregioweg 225
- 05 *Postcode, plaats en land van de deposant*
7532 SM Enschede,
Nederland
- 08 *Afbeelding van de tekening of het model*
ZIE AFBEELDING(EN)
- 11 *Vermelding van het voortbrengsel gevolgd door de aanduiding van de klasse(n) en onderklasse(n)*
Kerstboomstandaard (kl 6-99).
- 14 *Vermelding van de naam van de werkelijke ontwerper van de tekening*
MOSTERD Arend
- 18 *Dagtekening van de aanvraag van de vernieuwing*
01.05.2013



- 01 *Inschrijvingsnummer*
36044-26
Nummer en dagtekening (dag en uur) van het depot
80650-26 24.07.2003 , 15.10
- 02 *Vervaldatum*
24.07.2018
- 03 *Naam van de deposant*
Esschert Design BV
- 04 *Adres (straat en nummer) van de deposant*
Euregioweg 225
- 05 *Postcode, plaats en land van de deposant*
7532 SM Enschede,
Nederland
- 08 *Afbeelding van de tekening of het model*
ZIE AFBEELDING(EN)
- 11 *Vermelding van het voortbrengsel gevolgd door de aanduiding van de klasse(n) en onderklasse(n)*
Spiegel (kl 6-07; 11-02).
- 14 *Vermelding van de naam van de werkelijke ontwerper van de tekening*
MOSTERD Arend
- 18 *Dagtekening van de aanvraag van de vernieuwing*
01.05.2013



- 01 *Inschrijvingsnummer*
36044-27

Nummer en dagtekening (dag en uur) van het depot

80650-27 24.07.2003 , 15.10

- 02 *Vervaldatum*
24.07.2018

- 03 *Naam van de deposant*
Esschert Design BV

- 04 *Adres (straat en nummer) van de deposant*
Euregioweg 225

- 05 *Postcode, plaats en land van de deposant*
7532 SM Enschede,
Nederland

- 08 *Afbeelding van de tekening of het model*
ZIE AFBEELDING(EN)

- 11 *Vermelding van het voortbrengsel gevolgd door de aanduiding van de klasse(n) en onderklasse(n)*

Spiegel (kl 6-07; 11-02).

- 14 *Vermelding van de naam van de werkelijke ontwerper van de tekening*
MOSTERD Arend

- 18 *Dagtekening van de aanvraag van de vernieuwing*
01.05.2013



- 01 *Inschrijvingsnummer*
36044-36

Nummer en dagtekening (dag en uur) van het depot

80650-36 24.07.2003 , 15.10

- 02 *Vervaldatum*
24.07.2018

- 03 *Naam van de deposant*
Esschert Design BV

- 04 *Adres (straat en nummer) van de deposant*
Euregioweg 225

- 05 *Postcode, plaats en land van de deposant*
7532 SM Enschede,
Nederland

- 08 *Afbeelding van de tekening of het model*
ZIE AFBEELDING(EN)

- 11 *Vermelding van het voortbrengsel gevolgd door de aanduiding van de klasse(n) en onderklasse(n)*

Spiegel (kl 6-07; 11-02).

- 14 *Vermelding van de naam van de werkelijke ontwerper van de tekening*
MOSTERD Arend

- 18 *Dagtekening van de aanvraag van de vernieuwing*
01.05.2013

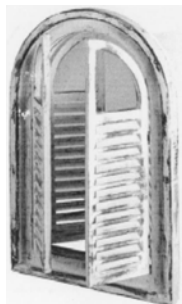

- 01 *Inschrijvingsnummer*
36044-37

Nummer en dagtekening (dag en uur) van het depot

80650-37 24.07.2003 , 15.10

- 02 *Vervaldatum*
24.07.2018

- 03 *Naam van de deposant*
Esschert Design BV

- 04 *Adres (straat en nummer) van de deposant*
Euregioweg 225

- 05 *Postcode, plaats en land van de deposant*
7532 SM Enschede,
Nederland

- 08 *Afbeelding van de tekening of het model*
ZIE AFBEELDING(EN)

- 11 *Vermelding van het voortbrengsel gevolgd door de aanduiding van de klasse(n) en onderklasse(n)*

Houtmand (kl 7-08).

- 14 *Vermelding van de naam van de werkelijke ontwerper van de tekening*
MOSTERD Arend

- 18 *Dagtekening van de aanvraag van de vernieuwing*
01.05.2013



- 01 *Inschrijvingsnummer*
37614-00

Nummer en dagtekening (dag en uur) van het depot

82749-00 27.05.2008 , 14.30

- 02 *Vervaldatum*
27.05.2018

- 03 *Naam van de deposant*
Clifton Linger

- 04 *Adres (straat en nummer) van de deposant*
Parsifal 51

- 05 *Postcode, plaats en land van de deposant*
2907 WN Capelle aan den IJssel,
Nederland

- 08 *Afbeelding van de tekening of het model*
ZIE AFBEELDING(EN)

- 11 *Vermelding van het voortbrengsel gevolgd door de aanduiding van de klasse(n) en onderklasse(n)*

Bureau (kl 6-03, 04).

- 14 *Vermelding van de naam van de werkelijke ontwerper van de tekening*
LINGER Clifton

- 15 *Vermelding van de uiterlijke opschortingsdatum van de publicatie*
27.05.2009

- 18 *Dagtekening van de aanvraag van de vernieuwing*
07.05.2013





- 01 *Inschrijvingsnummer*
37664-00
Nummer en dagtekening (dag en uur) van het depot
82793-00 30.06.2008 , 13.00
- 02 *Vervaldatum*
30.06.2018
- 03 *Naam van de deposant*
EBEMA N.V.
- 04 *Adres (straat en nummer) van de deposant*
Dijkstraat 3
- 05 *Postcode, plaats en land van de deposant*
B-3690 Zutendaal,
België
- 08 *Afbeelding van de tekening of het model*
ZIE AFBEELDING(EN)
- 11 *Vermelding van het voortbrengsel gevolgd door de aanduiding van de klasse(n) en onderklasse(n)*
Zitelement (kl 6-01).
- 12 *Beschrijving van de kenmerkende eigenschappen van het nieuwe uiterlijk van het voortbrengsel; in voorkomend geval, vermelding van de onderdelen van de tekening of het model waarop de kleuren betrekking hebben*
Betonelement in de vorm van een cirkelsegment, ondersteund door zuilen.
- 18 *Dagtekening van de aanvraag van de vernieuwing*
20.12.2012

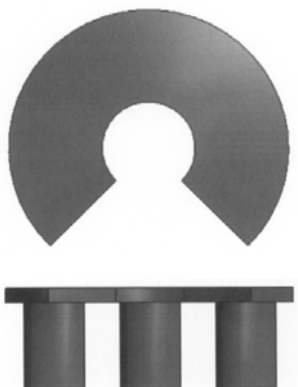
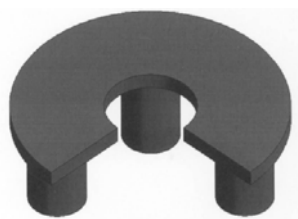

- 01 *Inschrijvingsnummer*
37684-00
Nummer en dagtekening (dag en uur) van het depot
82734-00 02.05.2008 , 08.00
- 02 *Vervaldatum*
02.05.2018
- 03 *Naam van de deposant*
Jansen Sales BV
- 04 *Adres (straat en nummer) van de deposant*
Jan van Riebeeckweg 13 E
- 05 *Postcode, plaats en land van de deposant*
5928 LG Venlo,
Nederland
- 06 *Naam en adres van de gemachtigde of vermelding van het correspondentie-adres van de deposant*
Bogaerts en Groenen
Advocaten
Postbus 127
5280 AC Boxtel
Nederland.
- 08 *Afbeelding van de tekening of het model*
ZIE AFBEELDING(EN)
- 11 *Vermelding van het voortbrengsel gevolgd door de aanduiding van de klasse(n) en onderklasse(n)*
Sigaretten dover (kl 27-99).
- 12 *Beschrijving van de kenmerkende eigenschappen van het nieuwe uiterlijk van het voortbrengsel; in voorkomend geval, vermelding van de onderdelen van de tekening of het model waarop de kleuren betrekking hebben*
Een ronde buis, aan de bovenzijde en onderzijde gesloten, met aan de voorzijde een opening.
- 14 *Vermelding van de naam van de werkelijke ontwerper van de tekening*
JANSEN Rob
- 18 *Dagtekening van de aanvraag van de vernieuwing*
26.04.2013

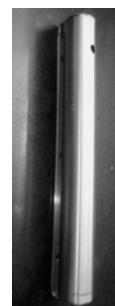

- 01 *Numéro d'enregistrement*
37718-00
Numéro, date et heure du dépôt
82794-00 01.07.2008 , 08.00
- 02 *Date d'échéance*
01.07.2018
- 03 *Nom du déposant*
Lux Beck S.à.r.l.
- 04 *Adresse (rue et numéro) du déposant*
6, rue Beck
- 05 *Code postal, localité et pays du déposant*
L-1222 Luxembourg,
Grand-Duché de Luxembourg
- 06 *Nom et adresse du mandataire ou indication de l'adresse postale du déposant*
Fernand ENTRINGER
34 A, rue Philippe II

L-2340 Luxembourg
Luxembourg.

- 08 *Reproduction du dessin ou modèle*
VOIR REPRODUCTION(S)
- 09 *Indication de la (des) couleur(s)*
Blanc, noir, rouge
- 11 *Indication du produit suivi de la (des) classe(s) et de la (des) sous-classe(s)*
Symbole graphique (cl 32-00).
- 18 *Date de réception de la requête du renouvellement*
02.04.2013



- 01 *Inschrijvingsnummer*
37748-00
Nummer en dagtekening (dag en uur) van het depot
82804-00 20.11.2008 , 10.39
- 02 *Vervaldatum*
20.11.2018
- 03 *Naam van de deposant*
Paulus Mooij
- 04 *Adres (straat en nummer) van de deposant*
Willem van Noortstraat 90
- 05 *Postcode, plaats en land van de deposant*
3514 GH Utrecht,
Nederland
- 08 *Afbeelding van de tekening of het model*
ZIE AFBELDING(EN)
- 11 *Vermelding van het voortbrengsel gevolgd door de aanduiding van de klasse(n) en onderklasse(n)*
Drinkbeker (kl 7-01).
- 12 *Beschrijving van de kenmerkende eigenschappen van het nieuwe uiterlijk van het voortbrengsel; in voorkomend geval, vermelding van de onderdelen van de tekening of het model waarop de kleuren betrekking hebben*
Drinkbeker met naar de drinkzijde oplopende rand aan de voorzijde voorzien van een merkteken.
- 14 *Vermelding van de naam van de werkelijke ontwerper van de tekening*
MOOIJ Paulus Johannes Maria
- 18 *Dagtekening van de aanvraag van de vernieuwing*
07.05.2013



- 01 *Numéro d'enregistrement*
37770-00
Numéro, date et heure du dépôt
06838-00 25.06.2008 , 10.00
- 02 *Date d'échéance*
25.06.2018
- 03 *Nom du déposant*
PETROVIC Bob
- 04 *Adresse (rue et numéro) du déposant*
Rue Courtois 15
- 05 *Code postal, localité et pays du déposant*
B-4800 Verviers,
Belgique
- 08 *Reproduction du dessin ou modèle*
VOIR REPRODUCTION(S)
- 11 *Indication du produit suivi de la (des) classe(s) et de la (des) sous-classe(s)*
Harnais pour parapluie (cl 3-03).
- 12 *Description des éléments caractéristiques de l'aspect nouveau du produit; le cas échéant, indication des parties du dessin ou modèle auxquelles se rapportent les couleurs*
Le harnais est composé de 2 pattes (1); à l'une des extrémités elles ont 2 boutons-col (2) à 12mm de distance l'un de l'autre; sur l'autre bout il y a 4 trous, avec rainure d'un côté (3); deux grands mousquetons (4), entourent la dorsale (5) du harnais; un cordon en cuir (6) est accroché sur les mousquetons; sur chaque extrémité de la dorsale (5), est fixée une languette repliée (7), et maintenue dans cette position, par un rivet (8); des rivets assemblent les pattes sur la dorsale. 14
- 18 *Date de réception de la requête du renouvellement*
18.04.2013

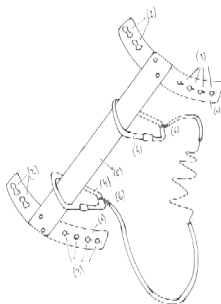

- 01 *Inschrijvingsnummer*
37821-01
Nummer en dagtekening (dag en uur) van het depot
82931-01 04.11.2008 , 08.00
- 02 *Vervaldatum*
04.11.2018
- 03 *Naam van de deposant*
Godefriedus Theodorus de Graaff
- 04 *Adres (straat en nummer) van de deposant*
Sigmund Rombergstraat 12
- 05 *Postcode, plaats en land van de deposant*
3543 GC Utrecht,
Nederland
- 08 *Afbeelding van de tekening of het model*
ZIE AFBELDING(EN)
- 11 *Vermelding van het voortbrengsel gevolgd door de aanduiding van de klasse(n) en onderklasse(n)*
Kinderzitje voor fiets (kl 6-01).
- 14 *Vermelding van de naam van de werkelijke ontwerper van de tekening*
DE GRAAFF Godefriedus Theodorus
- 18 *Dagtekening van de aanvraag van de vernieuwing*
15.05.2013



- 01 *Inschrijvingsnummer*
37821-02
Nummer en dagtekening (dag en uur) van het depot
82931-02 04.11.2008 , 08.00
- 02 *Vervaldatum*
04.11.2018
- 03 *Naam van de deposant*
Godefriedus Theodorus de Graaff
- 04 *Adres (straat en nummer) van de deposant*
Sigmund Rombergstraat 12
- 05 *Postcode, plaats en land van de deposant*
3543 GC Utrecht,
Nederland
- 08 *Afbeelding van de tekening of het model*
ZIE AFBELDING(EN)
- 11 *Vermelding van het voortbrengsel gevolgd door de aanduiding van de klasse(n) en onderklasse(n)*
Kinderzitje voor fiets (kl 6-01).
- 14 *Vermelding van de naam van de werkelijke ontwerper van de tekening*
DE GRAAFF Godfried
- 18 *Dagtekening van de aanvraag van de vernieuwing*
15.05.2013



01 *Inschrijvingsnummer*

37821-03

Nummer en dagtekening (dag en uur) van het depot

82931-03 04.11.2008 , 08.00

02 *Vervaldatum*

04.11.2018

03 *Naam van de deposant*

Godefriedus Theodorus de Graaff

04 *Adres (straat en nummer) van de deposant*

Sigmund Rombergstraat 12

05 *Postcode, plaats en land van de deposant*

3543 GC Utrecht,
Nederland

08 *Afbeelding van de tekening of het model*

ZIE AFBEELDING(EN)

11 *Vermelding van het voortbrengsel gevolgd door de aanduiding van de klasse(n) en onderklasse(n)*

Kinderzitje voor fiets (kl 6-01).

14 *Vermelding van de naam van de werkelijke ontwerper van de tekening*

DE GRAAFF Godfried

18 *Dagtekening van de aanvraag van de vernieuwing*

15.05.2013



01 *Inschrijvingsnummer*

37821-04

Nummer en dagtekening (dag en uur) van het depot

82931-04 04.11.2008 , 08.00

02 *Vervaldatum*

04.11.2018

03 *Naam van de deposant*

Godefriedus Theodorus de Graaff

04 *Adres (straat en nummer) van de deposant*

Sigmund Rombergstraat 12

05 *Postcode, plaats en land van de deposant*
3543 GC Utrecht,
Nederland

08 *Afbeelding van de tekening of het model*
ZIE AFBEELDING(EN)

11 *Vermelding van het voortbrengsel gevolgd door de aanduiding van de klasse(n) en onderklasse(n)*

Kinderzitje voor fiets (kl 6-01).

14 *Vermelding van de naam van de werkelijke ontwerper van de tekening*

DE GRAAFF Godfried

18 *Dagtekening van de aanvraag van de vernieuwing*

15.05.2013



#@mmp 1843





Rubriek VIII Rubrique VIII

Beneluxdepots waarbij wijzigingen van de inschrijving van de tekening of het model in het register werden aangetekend (regel 3.1 van het Uitvoeringsreglement).

Dépôts Benelux auprès desquels sont enregistrées au registre des modifications de l'enregistrement du dessin ou modèle (règle 3.1 du Règlement d'exécution).

- 01 Overdrachten
 - 02 Licenties
 - 03 Pandrechten
 - 04 Beslagleggingen
 - 05 Doorhalen van licenties, pand, beslag
 - 06 Adreswijzigingen (houder)
 - 07 Naamswijzigingen (houder)
 - 08
 - a Wijzigingen van correspondentie-adres
 - b Aanstelling of wijziging van gemachtigde
 - c Naams- en adreswijzigingen van gemachtigde
 - d Naams- of adreswijzigingen van gemachtigde
 - 09 Naams- en adreswijzigingen (houder)
 - 10 Verbeteringen van schrijffouten
 - 11 Overige verbeteringen
- N.B - De na de tekst van een wijziging voorkomende aanduiding betreft een interne codering.
- Indien na de datum van aantekening de aanduidingen (1), (2), enz. voorkomen betekent dit dat bij de registraties gelijktijdig meerdere wijzigingen zijn aangetekend. Tevens geven deze aanduidingen de volgorde der wijzigingen aan.

- 01 Cessions
 - 02 Licences
 - 03 Droits de gage
 - 04 Saisies
 - 05 Radiation de licences, gages, saisies
 - 06 Changement d'adresse (titulaire)
 - 07 Changement de nom (titulaire)
 - 08
 - a Changements d'adresse de correspondance
 - b Institution ou changement de mandataire
 - c Changements de nom et d'adresse du mandataire
 - d Changements de nom ou d'adresse du mandataire
 - 09 Changement de nom et d'adresse (titulaire)
 - 10 Corrections d'erreurs de plume
 - 11 Autre rectifications
- N.B - L'indication qui pourrait figurer après le texte d'une modification est un code interne.
- Si les indications (1), (2), etc. devaient figurer après la date de notification, cela signifie qu'il y a plusieurs modifications qui sont notifiées simultanément. Ces indications font également apparaître le rang des modifications.

1 OVERDRACHTEN CESSIONS

26663-01/26663-02

Overgegaan aan:

Kraft Foods Global Brands LLC,
Delaware limited liability company
Three Lakes Drive
Northfield, Illinois 60093,
België

00007-002;

Aangetekend: 07.02.2013

29923-00

Overgegaan aan:

Intersnack Nederland B.V.
Havenstraat 62
7005 AG Doetinchem,
Nederland

00015-001;

Aangetekend: 21.05.2013

26160-00

Overgegaan aan:

Kabushiki Kaisha Meiji Gomu Kasei
22-35, Nishishinjuku 7-chome
Shinjuku-ku, Tokyo 160-0023,
Japan

00016-001;

Aangetekend: 17.05.2013

39359-00

Overgegaan aan:

King Quest B.V.
Nieuwpoortkade 2a
1055 RX Amsterdam,
Nederland

00030-001;

Aangetekend: 25.09.2012

6 ADRESWIJZIGINGEN CHANGEMENTS D'ADRESSE

37554-00

Adres gewijzigd in:

Gijsbrecht van Amstelstraat 432,
Postbus 66
1200 AB Hilversum,

20017-001;

Aangetekend: 07.05.2013

37638-00

Adres gewijzigd in:

Bindersestraat 33
5701 SX Helmond,

20018-001;

Aangetekend: 29.05.2013

8b AANSTELLING OF WIJ- ZIGING VAN GEMACHTIGDE INSTITUTION OU CHAN- GEMENT DE MANDA- TAIRE

28452-00

Aanstelling of wijziging van gemachtigde:

BAP IP bvba - Brantsandpatents
Guldensporenpark 75
9820 Merelbeke
België.

41016-001;

Aangetekend: 12.04.2013

30070-01

Institution ou changement de mandataire:

SGA2
Rue Marx Dormoy, BP 7525
64075 Pau Cedex
France.

41017-001;

Enregistré: 24.05.2013

30070-02/30070-08

Institution ou changement de mandataire:

SGA2
Rue Marx Dormoy, BP 7525
64075 Pau Cedex
France.

41018-007;

Enregistré: 24.05.2013

9
NAAMS- EN ADRESWIJ-
ZIGINGEN
CHANGEMENTS DE
NOM ET D'ADRESSE

17954-01, 18087-01, 33642-00,
33643-00

Naam en adres gewijzigd in:
 Koninklijke Philips N.V.
 High Tech Campus 5
 5656 AE Eindhoven,

60007-004;

Aangetekend: 30.05.2013

11
OVERIGE VERBETERIN-
GEN
AUTRES RECTIFICA-
TIONS

39334-00

Datum inschrijving verbeterd in:

08.02.2013

80009-001;

Aangetekend: 18.06.2013

35428-00

Correctie gemachtigde:

@MARK (SELARL d'avocats)
 16, rue Milton
 75009 Paris, Frankrijk
 (zie aanstelling of wijziging van
 gemachtigde 41066. 27 12 2012).

80010-001;

Aangetekend: 18.06.2013

#@mmp 91



Rubriek X Rubrique X

A Beneluxdepots waarvan de vrijwillige/ambtshalve doorhaling van de inschrijving heeft plaatsgevonden (artikel 3.21 van het Benelux-verdrag inzake de intellectuele eigendom en regel 3.1 van het Uitvoeringsreglement).

Volgorde van publicatie (voorafgegaan door codering):

01 Volgnummer van de inschrijving.

B Benelux en internationale depots waarbij een verklaring van de houder of een rechtelijke beslissing als bedoeld in artikel 3.24, lid 3 van het Benelux-verdrag inzake de intellectuele eigendom is ingeschreven.

Volgorde van publicatie (voorafgegaan door codering):

01 Volgnummer van de inschrijving.

C Dépôts Benelux dont la radiation volontaire/d'office de l'enregistrement a été effectuée (article 3.21 de la Convention Benelux en matière de propriété intellectuelle et la règle 3.1 du Règlement d'exécution).

Ordre de la publication (précédé d'un code):

01 Numéro d'ordre de l'enregistrement.

D Dépôts Benelux ou internationaux pour lesquels une requête de renonciation partielle ou une décision judiciaire est enregistrée, comme visée à l'article 3.24, alinéa 3 de la Convention Benelux en matière de propriété intellectuelle).

Ordre de la publication (précédé d'un code):

01 Numéro d'ordre de l'enregistrement.



39336-02

Doorhaling:

90001-001;

Aangetekend: 03.06.2013



Index:

Gemachtigden Mandataires

A

Algemeen Octrooi- en Merkenbureau
John F. Kennedylaan 2
5612 AB Eindhoven

Nederland.

.....38

B

BAP IP bvba - Brantsandpatents
Guldensporenpark 75
9820 Merelbeke
België.

.....52

Bogaerts en Groenen
Advocaten
Postbus 127

5280 AC Boxtel
Nederland.

.....47

Bureau M.F.J. Bockstael N.V.
Arenbergstraat 13
B-2000 Antwerpen
België.

.....37

C

CABINET BEDE S.A.
Boulevard General Wahis 15
1030 Bruxelles

Belgique.

.....38

D

DEFOUR Dieter
Sprietstraat 39
8850 Ardoeie

België.

.....11, 12

F

Fernand ENTRINGER
34 A, rue Philippe II
L-2340 Luxembourg

Luxembourg.

.....48

G

GEVERS
Holidaystraat 5

B-1831 Diegem
België.



.....41	B-1831 Diegem Belgique. 23, 31, 32, 33, 34, 35, 37, 40
GEVERS Holidaystraat 5		

H

Haagsch Octrooibureau Breitnerlaan 146 2596 HG 's-Gravenhage	Nederland.28, 30
--	------------	-------------

I

INLEX IP EXPERTISE 5, rue Feydeau 75002 Paris	France. 14
--	---------	----------

J

Jan A. Zijlstra Wetterkritte 9 9084 DN Goutum Nederland.	Jurimark Tolhuis 20-12 6537 LW Nijmegen Nederland.15, 1637
---	---	-------------	---------

K

K.O.B. N.V. Kennedypark 31c B-8500 Kortrijk	België.32
--	---------	---------

M

Merkenbureau Knijff & Partners B.V. Leeuwendeldseweg 12 1382 LX Weesp Nederland.	Nederland. 18
.....16, 39	Mohassel Zadeh Advocaten Oude Middenweg 241-G 2491 AH Den Haag Nederland. 15
Michelle Masselink Waalstraat 19 3522 SB Utrecht		

N

Novagraaf Nederland B.V. Hoogoorddreef 5 1101 BA Amsterdam	Nederland.36, 42
---	------------	-------------

O

Octrooibureau Vriesendorp & Gaade B.V.

Dr. Kuiperstraat 6
2514 BB 's-Gravenhage
Nederland.

.....30, 40

Office Freylinger S.A.

234 route d'Arlon
L-8010 Strassen

Luxembourg.

..... 10, 11, 20

OFFICE PARETTE (FRED MAES)

Avenue Gabrielle Petit 2
B-7940 Brugelette
Belgique.

.....39

S

SGA2

Rue Marx Dormoy, BP 7525
64075 Pau Cedex

France.

.....52

V

V.O.

Johan de Wittlaan 7
2517 JR Den Haag

Nederland.

.....36



Index:

Deposanten Déposants

A

Adiantum B.V.	26, 27	Amiri Collections B.V.	12, 13
Alida Johanna de Hoog	21, 22	Arnold Steven Lindeman	40

B

Bekaert Fencing NV	32	17	
Berend Jan Meijer	23	BML, Société à responsabilité limitée	20
Bert van Duijn Consultancy VOF h.o.d.n. la Voie communicatie		BOUWMEESTER VAN RENS B.V.	26

C

CANON KABUSHIKI KAISHA	39	Clifton Linger	46
Cees Janbroers	15	C. Prestige Investissements S.A., Société Anonyme	14
Christina Christensen h.o.d.n. Delight Department	17		

D

Dart Industries Inc., Delaware corporation 31, 32, 33, 34, 35, 39		De Sloovere Lieven	8
DAVIATION BVBA	11, 12	DOLOMITE AB	37
DE LANGE Pascale	20	DUBOIS Melissa	26
DEN OUDEN Leonardus Andreas	24		

E

EBEMA N.V.	47	Els Luijterink	18
Edgcraft Corporation, Delaware corporation	36	Esschert Design BV	42, 43, 44, 45, 46
ECKHAUDT Andy	41	ETS Leclercq SA	17

F

Fachingen Heil- und Mineralbrunnen GmbH	30	Fun Promotion BV	21
Forest Group Nederland B.V.	28		



G

George Pisa & Zn. Tailleurs b.v.23	Govaert Alexander9
Godefriedus Theodorus de Graaff48, 49	

J

Janneke Vullings10	J.A. Zijlstra beheer b.v.15
Jansen Sales BV47	

K

Kokon architectuur & stedenbouw bv27	Kuijpers Kip BV, Kuikenvlaas 2 B, 5763 PZ Milheeze16
Krallis Stavroula14, 20	KUKUPESSY Sandra h.o.d.n. Equus14

L

L'Ecrin d'Olga sprl8	Lux Beck S.à.r.l.47
LEDENE Liselot8, 9	

M

Mazyar Tashakory Timjani15

N

NTLUX S.A.10, 11

P

Paulus Mooij48	PostNL Holding B.V.36
PETROVIC Bob48	Prime Water bvba9
Pieterella C. van Asperen h.o.d.n. Pepavana19, 20	

R

Remia C.V.42	Ricardo Breeveld13
Renee Verhoeven10	RODENBURG Jan Arie37

S

Saint-Amand MAGALI13	Snelder B.V.42
Saskia Broekhoff18	Sofiben VOF18
Silver Crown Associates Limited38	Spirit of License, société à responsabilité limitée23
Simon Adrianus Bosma21, 22	Stichting Telofase41

T

Technische Universiteit Eindhoven22	37
TERUMO KABUSHIKI KAISHA30	Trade, Kisses and Business, S.L.16
THE GOODYEAR TIRE & RUBBER COMPANY, Ohio corporation	Tremco Illbruck B.V.39

V

Van de Lande & Zonen B.V.36	VISÉE Laurence8
VAN RUMBEKE Davy20	

W

WAAK-BESCHUTTE WERKPLAATS VZW37	Wijnand-Wouter Leonardus van der Vet24
Weekamp Deuren B.V.40, 41	W. Th. Zandstra b.v.24



Index:

Klassen en onderklassen Classes et sous-classes

02

02-01	12, 13	02-04	19, 20, 26
02-02	12, 13, 23	02-07	18

03

03-01	13, 18	03-03	48
-------------	--------	-------------	----

05

05-05	23
-------------	----

06

06-01	10, 18, 47, 48, 49	06-07	45, 46
06-03	10, 46	06-11	43
06-04	26, 46	06-13	18
06-05	10	06-99	45
06-06	10		

07

07-01	31, 32, 33, 34, 35, 40, 48	07-06	21, 22
07-02	31	07-07	31, 40
07-03	17	07-08	46
07-04	8, 9	07-99	21, 22

08

08-01	36	08-08	20, 28, 36, 37, 42
08-03	36	08-99	10, 28, 37, 43
08-05	36		
08-07	9		



09

09-01	14, 23, 30, 42	09-07	23, 31, 40, 42
09-03	16, 17, 21, 31, 36, 40, 42	09-09	16, 40
09-05	21		

11

11-01	14, 20	11-02	43, 44, 45, 46
-------------	--------	-------------	----------------

12

12-05	38	12-12	38
12-07	41	12-13	11, 12
12-10	15	12-15	37

13

13-03	11, 12
-------------	--------

14

14-02	39	14-04	10, 11
-------------	----	-------------	--------

16

16-03	39	16-05	24
-------------	----	-------------	----

18

18-02	39
-------------	----

19

19-08	20, 41
-------------	--------

20

20-0316, 17

21

21-0114, 23 21-0224

23

23-018, 9 23-029, 26, 27

24

24-0230

25

25-0126, 39, 42 25-0327, 37
25-0215, 32, 40, 41, 43, 44

26

26-0515

27

27-9947

30

30-0243, 45 30-0618

32

32-00 8, 13, 17, 48



Index:

Producten

A

Aanhangwagens voor voertuigen over de weg.	15	Ander tafelgerei.	21, 22
Accessoires voor de kamerschoorsteen.	46	Andere meubelstukken en meubeldelen.	10
Accessoires.	24	Antislipbanden, -wielbanden en -kettingen voor voertuigen. .	37
Ander drukwerk.	20, 41	Apparaten en toestellen, handmatig bediend, om voedsel en dranken te bereiden.	8, 9
Ander gereedschap en instrumenten.	36		
Ander huishoudgerei.	31, 40		

B

Bijouerieën en juwelen.	14, 20	Bouwmaterialen.	26, 39, 42
Boor-, frees- of graafgereedschap en -instrumenten.	36		

D

Dekens, huis- en tafellinnen.	18	40, 42	
Diversen.	10, 21, 22, 28, 37, 43, 45, 47	Drukmachines.	39
Dozen, kisten, containers, conservenblikken. 16, 17, 21, 31, 36,			

F

Flessen, flacons, potten, mand- en buikflessen, recipiënten, uitgerust met een druksysteem.	14, 23, 30, 42
---	----------------

G

Garen en band en kledingaccessoires.	18	Gelijkvormige tafels en meubelen.	10, 46
Gecombineerde meubelen.	10	Gymnastiek- of sporttoestellen en -artikelen.	24

H

Hechtings-, steun- of montagemiddelen, voor zover niet begrepen in andere klassen.	20, 28, 36, 37, 42	Heftoestellen, hef- of laad- en losapparaten.	38
		Huizen, garages en andere constructies.	27, 37



I

Installaties voor het verdelen van vloeistoffen.8, 9 Interfaces en ikonen.10, 11

K

Kinderwagens, rolstoelen voor invaliden, draagberries.38 Kookapparaten, -gerei en -potten.31
 Kledingstukken. 12, 13, 23 Kopieer- of vergrootapparaten.39

L

Lampen, schemerlampen, luchters, wand- of plafondverlichting,
 lampenkappen, reflectoren, lampen voor foto- of
 filmprojectoren.15 Logo's, getup, ornamentaties. 8, 13, 17, 48

M

Materiaal voor verdeling of levering van elektrische energie. 11,
 12 Medische instrumenten, laboratoriuminstrumenten en -
 toestellen.30

O

Omheiningen, kooien, hokken en soortgelijke beschutting. 43, 45 13
 Ondergoed, lingerie, korsetten, bustehouders, nachtkleding. 12, Opbergmeubelen.26, 46

P

Paraplus, parasols, zonneschermen en wandelstokken.48 Prefab- of montagebouwonderdelen.15, 32, 40, 41, 43, 44

R

Reiskoffers, koffers, aktetassen, handtassen, sleutelhangers, aan
 hun inhoud aangepaste etuis, portefeuilles en soortgelijke artikelen.13, 18

S

Sanitaire installaties. 9, 26, 27 Schoeisel, kousen en sokken. 19, 20, 26

Sluitwerk en accessoires.	23, 31, 40, 42	Spellen en speelgoederen.	14, 23
Snijgereedschap en -instrumenten.	36	Spiegels en lijsten.	45, 46
Snuisterijen, tafel- schoorsteen- of wandversierselen, bloemenvazen en bloempotten.	43, 44, 45, 46	Stoelen.	10, 18, 47, 48, 49
		Strooisel en nesten.	18

T

Tafelmessen, vorken, lepels.	17	Toestellen voor informatieverwerking.	39
-----------------------------------	----	--	----

V

Vaat- en glaswerk.	31, 32, 33, 34, 35, 40, 48	Vloertapijten, vloermatten en vloerkleedjes.	43
Vergrendel- of sluitwerk.	9	Voertuigen voor bijzonder gebruik.	11, 12
Vliegtuigen en andere lucht- of ruimtevoertuigen.	41	Vuilnisbakken en vuilniscontainers en dragers.	16, 40

W

Weefsels en stoffen.	23	Wegwijzers, reclamemateriaal.	16, 17
---------------------------	----	------------------------------------	--------

Z

Zakken, zakjes, tubes en capsules.	21
---	----



Index:

Produits

A

Accessoires de cheminée d'appartement.	46	Autres imprimés.	20, 41
Accessoires.	24	Autres outils et instruments.	36
Appareils et articles de gymnastique ou de sport.	24	Autres pièces de mobilier et parties de meubles.	10
Appareils et ustensiles, mus manuellement, pour préparer la nourriture ou les boissons.	8, 9	Autres récipients de ménage.	31, 40
Appareils pour le traitement de l'information.	39	Autres ustensiles de table.	21, 22
Appareils pour photocopier ou agrandir.	39	Avions et autres véhicules aériens ou spatiaux.	41
Appareils, ustensiles et récipients pour la cuisson.	31		

B

Bibelots, ornements de table, de dessus de cheminée ou de mur, vases et pots à fleurs.	43, 44, 45, 46	31, 36, 40, 42	
Bijouterie et joaillerie.	14, 20	Bouteilles, flacons, pots, bonbonnes, récipients munis d'un système à pression.	14, 23, 30, 42
Boîtes, caisses, conteneurs, boîtes à conserves. .	16, 17, 21,		

C

Chaussures, bas et chaussettes.	19, 20, 26	Couvertures, linge de maison et de table.	18
Couteaux de table, fourchettes, cuillers.	17		

D

Dispositifs de verrouillage ou de fermeture.	9	Divers.	10, 21, 22, 28, 37, 43, 45, 47
---	---	--------------	--------------------------------

E

Elévateurs, appareils de levage ou de manutention.	38
Enclos, cages, niches et abris analogues.	43, 45



I

Installations pour la distribution de fluides.	8, 9	30	
Installations sanitaires.	9, 26, 27	Interfaces et icônes.	10, 11
Instruments médicaux, instruments et ustensiles de laboratoire.			

J

Jeux et jouets.	14, 23
----------------------	--------

L

Lampes, lampadaires, lustres, appliques murales ou de plafond, abat-jour, réflecteurs, lampes pour projecteurs de photographie ou de cinématographie.	15	Litières et nids.	18
		Logos, getup, ornementsations.	8, 13, 17, 48

M

Machines pour l'impression.	39	Mercerie et accessoires d'habillement.	18
Maisons, garages et autres constructions.	27, 37	Meubles combinés.	10
Malles, valises, serviettes, sacs à main, porte-clés, étuis adaptés à leur contenu, portefeuilles et articles analogues. ...	13, 18	Meubles de rangement.	26, 46
Matériaux de construction.	26, 39, 42	Miroirs et cadres.	45, 46
Matériel de distribution ou de commande d'énergie électrique.	11, 12	Moyens de fermeture et accessoires.	23, 31, 40, 42
		Moyens de fixation, de soutien ou de montage, non compris dans d'autres classes.	20, 28, 36, 37, 42

O

Outils et instruments servant à forer, à fraiser ou à creuser.	36	Outils et instruments tranchants.	36
---	----	--	----

P

Parapluies, parasols, ombrelles et cannes.	48	Pneus, bandages et chaînes antidérapantes pour véhicules.	37
Parties de construction préfabriquées ou préassemblées.	15, 32, 40, 41, 43, 44	Poubelles et conteneurs pour ordures et leurs supports.	16, 40

R

Remorques de véhicules routiers. 15

S

Sacs, sachets, tubes et capsules. 21

Sièges. 10, 18, 47, 48, 49

Signes indicateurs, dispositifs publicitaires. 16, 17

Sous-vêtements, lingerie, corsets, soutiens-gorge, vêtements de nuit. 12, 13

T

Tables et meubles semblables. 10, 46

Tapis de sol, paillassons et carpettes. 43

Tissus et étoffes. 23

V

Vaisselle et verrerie. 31, 32, 33, 34, 35, 40, 48

Véhicules à usages spéciaux. 11, 12

Vêtements. 12, 13, 23

Voitures d'enfant, fauteuils roulants pour infirmes, brancards. 38

