

---

# Benelux-Modellenblad Recueil des Dessins ou Modèles Benelux

## Inhoudsopgave Table des matières

---

Inhoudsopgave	
Table des matières .....	i
Inhoud van de rubrieken	
Contenu des rubriques .....	3
Rubriek I	
Rubrique I .....	7
Rubriek III	
Rubrique III .....	39
Rubriek VII	
Rubrique VII .....	43
Rubriek VIII	
Rubrique VIII .....	67
OVERDRACHTEN	
CESSIONS.....	68
ADRESWIJZIGINGEN	
CHANGEMENTS D'ADRESSE .....	68
NAAMSWIJZIGINGEN	
CHANGEMENTS DE NOM.....	68
AANSTELLING of WIJZIGING VAN GEMACHTIGDE	
INSTITUTION ou CHANGEMENT DE MANDATAIRE .....	69
OVERIGE VERBETERINGEN	
AUTRES RECTIFICATIONS.....	69



# Inhoud van de rubrieken

## Contenu des rubriques

### Rubriek I

Beneluxdepots ingeschreven overeenkomstig artikel 3.11 van het Benelux-verdrag inzake de intellectuele eigendom.

*Volgorde van publicatie (voorafgegaan door codering):*

- 01 Volgnummer van de inschrijving alsmede nummer en dagtekening (dag, uur en minuut) van het depot, datum van inschrijving;
- 02 Datum waarop de geldigheidsduur van de inschrijving verstrijkt;
- 03 Naam van de deposant;
- 04 Adres (straat);
- 05 Plaats en land;
- 06 In voorkomend geval, naam en adres van de gemachtigde of, in voorkomend geval, vermelding van het correspondentie-adres van de deposant;
- 08 Afbeelding(en) van de tekening of het model;
- 09 In voorkomend geval, vermelding van de kleur(en);
- 10 in voorkomend geval, nadere omschrijving van de onder code 09 genoemde kleur(en);
- 11 Vermelding van het voortbrengsel alsmede klasse(n) en onderklasse(n) aanduiding;
- 12 In voorkomend geval, vermelding van de kenmerkende eigenschappen van de tekening of het model;
- 13 In voorkomend geval, vermelding van het recht van voorrang als bedoeld in artikel 4 van het Verdrag van Parijs tot bescherming van de Industriële Eigendom;
- 14 In voorkomend geval, vermelding van de naam van de werkelijke ontwerper van de tekening of het model.

### Rubriek II

Beneluxdepots ingeschreven overeenkomstig artikel 3.11 van het Benelux-verdrag inzake de intellectuele eigendom waarvan door de deposant opschorting van de publicatie van de inschrijving is gevraagd (artikel 3.12 van het Benelux-verdrag inzake de intellectuele eigendom).

*Volgorde van publicatie (voorafgegaan door codering):*

- 01 Volgnummer van de inschrijving, datum van inschrijving;
- 15 Vermelding van de termijn waarvoor opschorting van de publicatie werd gevraagd.

### Rubriek III

Beneluxdepots ingeschreven overeenkomstig artikel 3.11 van het Benelux-verdrag inzake de intellectuele eigendom waarvan door de deposant opschorting van de publicatie van de inschrijving werd gevraagd.

*Volgorde van publicatie (voorafgegaan door codering):*

- 01 Volgnummer van de inschrijving alsmede nummer en dagtekening (dag, uur en minuut) van het depot, datum van inschrijving;
- 02 Datum waarop de geldigheidsduur van de inschrijving verstrijkt;
- 03 Naam van de deposant;
- 04 Adres (straat);
- 05 Plaats en land;
- 06 In voorkomend geval, naam en adres van de gemachtigde of, in voorkomend geval, vermelding van het correspondentie-adres van de deposant;
- 08 Afbeelding(en) van de tekening of het model;
- 09 In voorkomend geval, vermelding van de kleur(en);
- 10 in voorkomend geval, nadere omschrijving van de onder code 09 genoemde kleur(en);
- 11 Vermelding van het voortbrengsel alsmede klasse(n) en onderklasse(n) aanduiding;
- 12 In voorkomend geval, vermelding van de kenmerkende eigenschappen van de tekening of het model;
- 13 In voorkomend geval, vermelding van het recht van voorrang als bedoeld in artikel 4 van het Verdrag van Parijs tot bescherming van de Industriële Eigendom;
- 14 In voorkomend geval, vermelding van de naam van de werkelijke ontwerper van de tekening of het model;
- 15 Vermelding van de termijn waarvoor opschorting van de publicatie werd gevraagd.

### Rubrique I

Dépôts Benelux enregistrés conformément aux dispositions de l'article 3.11 de la Convention Benelux en matière de propriété intellectuelle.

*Ordre de la publication (précédé d'un code):*

- 01 Numéro d'ordre de l'enregistrement ainsi que le numéro et la date (jour, heure et minute) du dépôt, la date d'enregistrement;
- 02 Date d'échéance de la durée de protection de l'enregistrement;
- 03 Nom du déposant;
- 04 Adresse (rue);
- 05 Localité et pays;
- 06 Le cas échéant, le nom et l'adresse du mandataire ou, le cas échéant, l'indication de l'adresse postale du déposant;
- 08 Reproduction(s) du dessin ou du modèle;
- 09 Le cas échéant, l'indication de la (des) couleur(s);
- 10 Le cas échéant, la description de la (des) couleur(s) mentionnée(s) au code 09;
- 11 Indication du produit ainsi que l'indication de la (des) classe(s) et de la (des) sous-classe(s);
- 12 Le cas échéant, l'indication des éléments caractéristiques du dessin ou du modèle;
- 13 Le cas échéant, l'indication du droit de priorité tel que visé à l'article 4 de la Convention de Paris pour la protection de la Propriété Industrielle;
- 14 Le cas échéant, l'indication du nom du véritable créateur du dessin ou du modèle.

### Rubrique II

Dépôts Benelux enregistrés conformément aux dispositions de l'article 3.11 de la Convention Benelux en matière de propriété intellectuelle pour lesquels le déposant a demandé l'ajournement de la publication de l'enregistrement (article 3.12 de la Convention Benelux en matière de propriété intellectuelle).

*Ordre de la publication (précédé d'un code):*

- 01 Numéro d'ordre de l'enregistrement, la date d'enregistrement;
- 15 Indication de la période d'ajournement de la publication.

### Rubrique III

Dépôts Benelux enregistrés conformément aux dispositions de l'article 3.11 de la Convention Benelux en matière de propriété intellectuelle pour lesquels le déposant avait demandé l'ajournement de la publication.

*Ordre de la publication (précédé d'un code):*

- 01 Numéro d'ordre de l'enregistrement ainsi que le numéro et la date (jour, heure et minute) du dépôt, la date d'enregistrement;
- 02 Date d'échéance de la durée de protection de l'enregistrement;
- 03 Nom du déposant;
- 04 Adresse (rue);
- 05 Localité et pays;
- 06 Le cas échéant, le nom et l'adresse du mandataire ou, le cas échéant, l'indication de l'adresse postale du déposant;
- 08 Reproduction(s) du dessin ou du modèle;
- 09 Le cas échéant, l'indication de la (des) couleur(s);
- 10 Le cas échéant, la description de la (des) couleur(s) mentionnée(s) au code 09;
- 11 Indication du produit ainsi que l'indication de la (des) classe(s) et de la (des) sous-classe(s);
- 12 Le cas échéant, l'indication des éléments caractéristiques du dessin ou du modèle;
- 13 Le cas échéant, l'indication du droit de priorité tel que visé à l'article 4 de la Convention de Paris pour la protection de la Propriété Industrielle;
- 14 Le cas échéant, l'indication du nom du véritable créateur du dessin ou du modèle;
- 15 Indication de la période d'ajournement de la publication.



## Rubriek IV

Beneluxdepots ingeschreven overeenkomstig artikel 3.13 van het Benelux-verdrag inzake de intellectuele eigendom werd opgeschort (in strijd met de goede zeden of de openbare orde van één der Beneluxlanden).

## Rubriek V

Beneluxdepots ingeschreven overeenkomstig artikel 3.11 van het Benelux-verdrag inzake de intellectuele eigendom waarvan de publicatie overeenkomstig artikel 3.13 van het Benelux-verdrag inzake de intellectuele eigendom werd opgeschort.

### *Volgorde van publicatie (voorafgegaan door codering):*

- 01 Volgnummer van de inschrijving alsmede nummer en dagtekening (dag, uur en minuut) van het depot, datum van inschrijving;
- 02 Datum waarop de geldigheidsduur van de inschrijving verstrijkt;
- 03 Naam van de deposant;
- 04 Adres (straat);
- 05 Plaats en land;
- 06 In voorkomend geval, naam en adres van de gemachtigde of, in voorkomend geval, vermelding van het correspondentie-adres van de deposant;
- 08 Afbeelding(en) van de tekening of het model;
- 09 In voorkomend geval, vermelding van de kleur(en);
- 10 in voorkomend geval, nadere omschrijving van de onder code 09 genoemde kleur(en);
- 11 Vermelding van het voortbrengsel alsmede klasse(n) en onderklasse(n) aanduiding;
- 12 In voorkomend geval, vermelding van de kenmerkende eigenschappen van de tekening of het model;
- 13 In voorkomend geval, vermelding van het recht van voorrang als bedoeld in artikel 4 van het Verdrag van Parijs tot bescherming van de Industriële Eigendom;
- 14 In voorkomend geval, vermelding van de naam van de werkelijke ontwerper van de tekening of het model.

## Rubriek VI

Beneluxdepots ingeschreven overeenkomstig artikel 3.11 van het Benelux-verdrag inzake de intellectuele eigendom waarvan een tweede publicatie is verricht (artikel 3.11, lid 3 van het Benelux-verdrag inzake de intellectuele eigendom).

### *Volgorde van publicatie (voorafgegaan door codering):*

- 01 Volgnummer van de inschrijving alsmede nummer en dagtekening (dag, uur en minuut) van het depot, datum van inschrijving;
- 02 Datum waarop de geldigheidsduur van de inschrijving verstrijkt;
- 03 Naam van de deposant;
- 04 Adres (straat);
- 05 Plaats en land;
- 06 In voorkomend geval, naam en adres van de gemachtigde of, in voorkomend geval, vermelding van het correspondentie-adres van de deposant;
- 08 Afbeelding(en) van de tekening of het model;
- 09 In voorkomend geval, vermelding van de kleur(en);
- 10 in voorkomend geval, nadere omschrijving van onder code 09 genoemde kleur(en);
- 11 Vermelding van het voortbrengsel alsmede klasse(n) en onderklasse aanduiding;
- 12 In voorkomend geval, vermelding van de kenmerkende eigenschappen van de tekening of het model;
- 13 In voorkomend geval, vermelding van het recht van voorrang als bedoeld in artikel 4 van het Verdrag van Parijs tot bescherming van de Industriële Eigendom;
- 14 In voorkomend geval, vermelding van de naam van de werkelijke ontwerper van de tekening of het model;
- 15 In voorkomend geval, vermelding van de termijn waarvoor opschorting van de publicatie werd gevraagd.

## Rubriek VII

Vernieuwingen van de overeenkomstig artikel 3.11 van het Benelux-verdrag inzake de intellectuele eigendom ingeschreven Beneluxdepots (artikel 3.14 van het Benelux-verdrag inzake de intellectuele eigendom).

### *Volgorde van publicatie (voorafgegaan door codering):*

- 01 Volgnummer van de inschrijving alsmede nummer en dagtekening (dag, uur en minuut) van het depot, datum van inschrijving;
- 02 Datum waarop de geldigheidsduur van de inschrijving verstrijkt;
- 03 Naam van de deposant;
- 04 Adres (straat);
- 05 Plaats en land;
- 06 In voorkomend geval, naam en adres van de gemachtigde of, in voorkomend geval, vermelding van het correspondentie-adres van de deposant;
- 08 Afbeelding(en) van de tekening of het model;

## Rubrique IV

Dépôts Benelux pour lesquels la publication a été ajournée conformément à l'article 3.13 de la Convention Benelux en matière de propriété intellectuelle (contraire aux bonnes moeurs ou à l'ordre public d'un des pays du Benelux).

## Rubrique V

Dépôts Benelux enregistrés conformément à l'article 3.11 de la Convention Benelux en matière de propriété intellectuelle pour lesquels la publication a été ajournée, conformément aux dispositions de l'article 3.13 de la Convention Benelux en matière de propriété intellectuelle.

### *Ordre de la publication (précédé d'un code):*

- 01 Numéro d'ordre de l'enregistrement ainsi que le numéro et la date (jour, heure et minute) du dépôt, la date d'enregistrement;
- 02 Date d'échéance de la durée de protection de l'enregistrement;
- 03 Nom du déposant;
- 04 Adresse (rue);
- 05 Localité et pays;
- 06 Le cas échéant, le nom et l'adresse du mandataire ou, le cas échéant, l'indication de l'adresse postale du déposant;
- 08 Reproduction(s) du dessin ou du modèle;
- 09 Le cas échéant, l'indication de la (des) couleur(s);
- 10 Le cas échéant, la description de la (des) couleur(s) mentionnée(s) au code 09;
- 11 Indication du produit ainsi que l'indication de la (des) classe(s) et de la (des) sous-classe(s);
- 12 Le cas échéant, l'indication des éléments caractéristiques du dessin ou du modèle;
- 13 Le cas échéant, l'indication du droit de priorité tel que visé à l'article 4 de la Convention de Paris pour la protection de la Propriété Industrielle;
- 14 Le cas échéant, l'indication du nom du véritable créateur du dessin ou du modèle.

## Rubrique VI

Dépôts Benelux enregistrés conformément à l'article 3.11 de la Convention Benelux en matière de propriété intellectuelle pour lesquels une nouvelle publication est faite (article 3.11, alinéa 3 de la Convention Benelux en matière de propriété intellectuelle).

### *Ordre de la publication (précédé d'un code):*

- 01 Numéro d'ordre de l'enregistrement ainsi que le numéro et la date (jour, heure et minute) du dépôt, la date d'enregistrement;
- 02 Date d'échéance de la durée de protection de l'enregistrement;
- 03 Nom du déposant;
- 04 Adresse (rue);
- 05 Localité et pays;
- 06 Le cas échéant, le nom et l'adresse du mandataire ou, le cas échéant, l'indication de l'adresse postale du déposant;
- 08 Reproduction(s) du dessin ou du modèle;
- 09 Le cas échéant, l'indication de la (des) couleur(s);
- 10 Le cas échéant, la description de la (des) couleur(s) mentionnée(s) au code 09;
- 11 Indication du produit ainsi que l'indication de la (des) classe(s) et de la (des) sous-classe(s);
- 12 Le cas échéant, l'indication des éléments caractéristiques du dessin ou du modèle;
- 13 Le cas échéant, l'indication du droit de priorité tel que visé à l'article 4 de la Convention de Paris pour la protection de la Propriété Industrielle;
- 14 Le cas échéant, l'indication du nom du véritable créateur du dessin ou du modèle;
- 15 Le cas échéant, l'indication de la période d'ajournement de la publication.

## Rubrique VII

Renouvellements de dépôts Benelux enregistrés conformément à l'article 3.11 de la Convention Benelux en matière de propriété intellectuelle (article 3.14 de la Convention Benelux en matière de propriété intellectuelle).

### *Ordre de la publication (précédé d'un code):*

- 01 Numéro d'ordre de l'enregistrement ainsi que le numéro et la date (jour, heure et minute) du dépôt, la date d'enregistrement;
- 02 Date d'échéance de la durée de protection de l'enregistrement;
- 03 Nom du déposant;
- 04 Adresse (rue);
- 05 Localité et pays;
- 06 Le cas échéant, le nom et l'adresse du mandataire ou, le cas échéant, l'indication de l'adresse postale du déposant;

- 09 In voorkomend geval, vermelding van de kleur(en);
- 10 In voorkomend geval, nadere omschrijving van de onder code 09 genoemde kleur(en);
- 11 Vermelding van het voortbrengsel alsmede klasse(n) en onderklassen aanduiding;
- 12 In voorkomend geval, vermelding van de kenmerkende eigenschappen van de tekening of het model;
- 13 In voorkomend geval, vermelding van het recht van voorrang als bedoeld in artikel 4 van het Verdrag van Parijs tot bescherming van de Industriële Eigendom;
- 14 In voorkomend geval, vermelding van de naam van de werkelijke ontwerper van de tekening of het model;
- 18 Datum van verzoek tot vernieuwing.

- 08 Reproduction(s) du dessin ou du modèle;
- 09 Le cas échéant, l'indication de la (des) couleur(s);
- 10 Le cas échéant, la description de la (des) couleur(s) mentionnée(s) au code 09;
- 11 Indication du produit ainsi que l'indication de la (des) classe(s) et de la (des) sous-classe(s);
- 12 Le cas échéant, l'indication des éléments caractéristiques du dessin ou du modèle;
- 13 Le cas échéant, l'indication du droit de priorité tel que visé à l'article 4 de la Convention de Paris pour la protection de la Propriété Industrielle;
- 14 Le cas échéant, l'indication du nom du véritable créateur du dessin ou du modèle;
- 18 Date de la requête de renouvellement.

### Rubriek VIII

Beneluxdepots waarbij wijzigingen van de inschrijving van de tekening of het model in het register werden aangetekend (regel 3.1 van het Uitvoeringsreglement).

- 01 Overdrachten
- 02 Licenties
- 03 Pandrechten
- 04 Beslagleggingen
- 05 Doorhalen van licenties, pand, beslag
- 06 Adreswijzigingen (houder)
- 07 Naamswijzigingen (houder)
- 08 a Wijzigingen van correspondentie-adres
- b Aanstelling of wijziging van gemachtigde
- c Naams- en adreswijzigingen van gemachtigde
- d Naams- of adreswijzigingen van gemachtigde
- 09 Naams- en adreswijzigingen (houder)
- 10 Verbeteringen van schrijffouten
- 11 Overige verbeteringen

N.B.-De na de tekst van een wijziging voorkomende aanduiding betreft een interne codering.  
-Indien na de datum van aantekening de aanduidingen (1), (2), enz. voorkomen betekent dit dat bij de registraties gelijktijdig meerdere wijzigingen zijn aangetekend. Tevens geven deze aanduidingen de volgorde der wijzigingen aan.

### Rubriek IX

Beneluxdepots waarvan ingevolge een rechterlijke beslissing die in kracht van gewijsde is gegaan, de doorhaling van de inschrijving heeft plaatsgevonden op verzoek van de meest gereede partij (artikel 1.14 en 4.5 van het Benelux-verdrag inzake de intellectuele eigendom en regel 3.1 van het Uitvoeringsreglement).

### Rubriek X

- A Beneluxdepots waarvan de vrijwillige/ambtshalve doorhaling van de inschrijving heeft plaatsgevonden (artikel 3.21 van het Benelux-verdrag inzake de intellectuele eigendom en regel 3.1 van het Uitvoeringsreglement).  
*Volgorde van publicatie (voorafgegaan door codering):*
  - 01 Volgnummer van de inschrijving.
- B Benelux en internationale depots waarbij een verklaring van de houder of een rechtelijke beslissing als bedoeld in artikel 3.24, lid 3 van het Benelux-verdrag inzake de intellectuele eigendom is ingeschreven.  
*Volgorde van publicatie (voorafgegaan door codering):*
  - 01 Volgnummer van de inschrijving.

### Rubriek XI

Inschrijvingen van Benelux- en internationale depots waarbij een vordering tot opeising van de ontwerper werd ingeschreven (artikel 3.7 van het Benelux-verdrag inzake de intellectuele eigendom en regel 2.10, lid 1 van het Uitvoeringsreglement).

*Volgorde van publicatie (voorafgegaan door codering):*

- 01 Volgnummer van de inschrijving;
- 14 Naam van de ontwerper.

### Rubriek XII

Inschrijvingen van Benelux- en internationale depots waarbij de in artikel 3.7 het Benelux-verdrag inzake de intellectuele eigendom genoemde inschrijving van de vordering tot opeising werd doorgehaald (regel 2.10, lid 2 van het Uitvoeringsreglement).

*Volgorde van publicatie (voorafgegaan door codering):*

- 01 Volgnummer van de inschrijving;
- 14 Naam van de ontwerper.

### Rubrique VIII

Dépôts Benelux auprès desquels sont enregistrées au registre des modifications de l'enregistrement du dessin ou modèle (règle 3.1 du Règlement d'exécution).

- 01 Cessions
- 02 Licences
- 03 Droits de gage
- 04 Saisies
- 05 Radiation de licences, gages, saisies
- 06 Changement d'adresse (titulaire)
- 07 Changement de nom (titulaire)
- 08 a Changements d'adresse de correspondance
- b Institution ou changement de mandataire
- c Changements de nom et d'adresse du mandataire
- d Changements de nom ou d'adresse du mandataire
- 09 Changement de nom et d'adresse (titulaire)
- 10 Corrections d'erreurs de plume
- 11 Autre rectifications

N.B.-L'indication qui pourrait figurer après le texte d'une modification est un code interne.  
-Si les indications (1), (2), etc. devaient figurer après la date de notification, cela signifie qu'il y a plusieurs modifications qui sont notifiées simultanément. Ces indications font également apparaître le rang des modifications.

### Rubrique IX

Dépôts Benelux dont la radiation de l'enregistrement, faisant suite à une décision judiciaire coulée en force de chose jugée, a été effectuée à la demande de la partie la plus diligente (article 1.14 et 4.5 de la Convention Benelux en matière de propriété intellectuelle et la règle 3.1 du Règlement d'exécution).

### Rubrique X

- A Dépôts Benelux dont la radiation volontaire/d'office de l'enregistrement a été effectuée (article 3.21 de la Convention Benelux en matière de propriété intellectuelle et la règle 3.1 du Règlement d'exécution).  
*Ordre de la publication (précédé d'un code):*
  - 01 Numéro d'ordre de l'enregistrement.
- B Dépôts Benelux ou internationaux pour lesquels une requête de renonciation partielle ou une décision judiciaire est enregistrée, comme visée à l'article 3.24, alinéa 3 de la Convention Benelux en matière de propriété intellectuelle).  
*Ordre de la publication (précédé d'un code):*
  - 01 Numéro d'ordre de l'enregistrement.

### Rubrique XI

Enregistrements de dépôts Benelux et internationaux auprès desquels une action en revendication du créateur a été enregistrée (article 3.7 de la Convention Benelux en matière de propriété intellectuelle et règle 2.10, alinéa 1 du Règlement d'exécution).

*Ordre de la publication (précédé d'un code):*

- 01 Numéro d'ordre de l'enregistrement;
- 14 Nom du créateur.

### Rubrique XII

Enregistrements de dépôts Benelux et internationaux auprès desquels l'enregistrement de l'action en revendication visée à l'article 3.7 été radié (règle 2.10, alinéa 2 du Règlement d'exécution).

*Ordre de la publication (précédé d'un code):*

- 01 Numéro d'ordre de l'enregistrement;
- 14 Nom du créateur.

**Rubriek XIII**

Internationale inschrijvingen waarbij zijn aangetekend:  
(regel 3.2, lid 3 van het Uitvoeringsreglement)

- a Nietigverklaring;
- b Vervallen verklaring;
- c Licentieverlening;
- d Pandrecht;
- e Beslaglegging;
- f Doorhaling der licentieverlening, pand, beslag.

**Rubriek XIV**

Inschrijvingen van Benelux- en internationale depots waarbij de bijzondere verklaring betreffende instandhouding van een auteursrecht is aangetekend (artikel 21, lid 3 en artikel 24 van de Eenvormige Beneluxwet inzake Tekeningen of Modellen).

**Niet meer van toepassing sinds december 2003.**

**Rubriek XV**

Beneluxdepots waarvan de geldigheidsduur van de inschrijving verstreken is (artikel 3.22, sub a. van het Benelux-verdrag inzake de intellectuele eigendom).

De publicatie heeft plaats na afloop van de termijn van uitstel bedoeld in artikel 3.14, lid 3 van het Benelux-verdrag inzake de intellectuele eigendom.

**Rubrique XIII**

Enregistrements internationaux auprès desquels sont enregistrées:  
(règle 3.2, alinéa 3 du Règlement d'exécution).

- a Des décisions d'annulation;
- b Des décisions d'extinction;
- c Des licences;
- d Gages;
- e Saisies;
- f Des radiations de licence, gages, saisies.

**Rubrique XIV**

Enregistrements de dépôts Benelux et internationaux auprès desquels la déclaration spéciale concernant le maintien d'un droit d'auteur est enregistrée (article 21, par. 3 et article 24 de la Loi Uniforme Benelux en matière de Dessins ou Modèles).

**Plus d'application depuis décembre 2003.**

**Rubrique XV**

Dépôts Benelux dont l'enregistrement est venu à expiration (article 3.22, sous a. de la Convention Benelux en matière de propriété intellectuelle).

La publication a eu lieu après l'écoulement du délai de grâce prévu à l'article 3.14, alinéa 3 de la Convention Benelux en matière de propriété intellectuelle.



## Rubriek I Rubrique I

*Beneluxdepots ingeschreven overeenkomstig artikel 3.11 van het Benelux-verdrag inzake de intellectuele eigendom.*

- 01 Volgnummer van de inschrijving alsmede nummer en dagtekening (dag, uur en minuut) van het depot, datum van inschrijving;
- 02 Datum waarop de geldigheidsduur van de inschrijving verstrijkt;
- 03 Naam van de deposant;
- 04 Adres (straat);
- 05 Plaats en land;
- 06 In voorkomend geval, naam en adres van de gemachtigde of, in voorkomend geval, vermelding van het correspondentie-adres van de deposant;
- 08 Afbeelding(en) van de tekening of het model;
- 09 In voorkomend geval, vermelding van de kleur(en);
- 10 In voorkomend geval, nadere omschrijving van de onder code 09 genoemde kleur(en);
- 11 Vermelding van het voortbrengsel alsmede klasse(n) en onderklasse(n) aanduiding;
- 12 In voorkomend geval, vermelding van de kenmerkende eigenschappen van de tekening of het model;
- 13 In voorkomend geval, vermelding van het recht van voorrang als bedoeld in artikel 4 van het Verdrag van Parijs tot bescherming van de Industriële Eigendom;
- 14 In voorkomend geval, vermelding van de naam van de werkelijke ontwerper van de tekening of het model.

*Dépôts Benelux enregistrés conformément aux dispositions de l'article 3.11 de la Convention Benelux en matière de propriété intellectuelle.*

- 01 Numéro d'ordre de l'enregistrement ainsi que le numéro et la date (jour, heure et minute) du dépôt, la date d'enregistrement;
- 02 Date d'échéance de la durée de protection de l'enregistrement;
- 03 Nom du déposant;
- 04 Adresse (rue);
- 05 Localité et pays;
- 06 Le cas échéant, le nom et l'adresse du mandataire ou, le cas échéant, l'indication de l'adresse postale du déposant;
- 08 Reproduction(s) du dessin ou du modèle;
- 09 Le cas échéant, l'indication de la (des) couleur(s);
- 10 Le cas échéant, la description de la (des) couleur(s) mentionnée(s) au code 09;
- 11 Indication du produit ainsi que l'indication de la (des) classe(s) et de la (des) sous-classe(s);
- 12 Le cas échéant, l'indication des éléments caractéristiques du dessin ou du modèle;
- 13 Le cas échéant, l'indication du droit de priorité tel que visé à l'article 4 de la Convention de Paris pour la protection de la Propriété Industrielle;
- 14 Le cas échéant, l'indication du nom du véritable créateur du dessin ou du modèle.



- 01 *Inschrijvingsnummer*  
**38987-00**  
*Nummer en dagtekening (dag en uur) van het depot*  
06936-00 15.03.2011 , 09.45  
*Datum inschrijving*  
06.06.2012 ,
- 02 *Vervaldatum*  
15.03.2016
- 03 *Naam van de deposant*  
Brijs N.V.
- 04 *Adres (straat en nummer) van de deposant*  
Kempische Steenweg 89/2
- 05 *Postcode, plaats en land van de deposant*  
3500 Hasselt,  
België
- 06 *Naam en adres van de gemachtigde of vermelding van het correspondentie-adres van de deposant*  
Glassist bvba  
Kempstraat 18  
3665 As  
België.
- 08 *Afbeelding van de tekening of het model*  
ZIE AFBEELDING(EN)
- 11 *Vermelding van het voortbrengsel gevolgd door de aanduiding van de klasse(n) en onderklasse(n)*  
Beschuit (kl 1-01).
- 12 *Beschrijving van de kenmerkende eigenschappen van het nieuwe uiterlijk van het voortbrengsel; in voorkomend geval, vermelding van de onderdelen van de tekening of het model waarop de kleuren betrekking hebben*  
Beschuit aan de buitenzijde rond met een inham en een uitsparing in het bovenoppervlak. Het model wordt gekenmerkt door een inham aan de zijkant en een opkant tussen de buitenrand van de beschuit aan de bovenzijde en dit over de volledige omtrek enerzijds en en het lager gelegen middenvlak anderzijds.
- 14 *Vermelding van de naam van de werkelijke ontwerper van de tekening*  
PUT Joseph

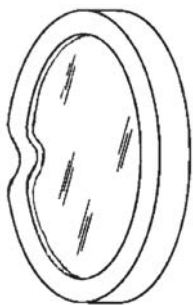

- 01 *Numéro d'enregistrement*  
**38988-00**  
*Numéro, date et heure du dépôt*  
06962-00 05.01.2012 , 11.30  
*Date de l'enregistrement*  
06.06.2012 ,
- 02 *Date d'échéance*  
05.01.2017

- 03 *Nom du déposant*  
PETROVIC Bob
- 04 *Adresse (rue et numéro) du déposant*  
Rue Courtois 15
- 05 *Code postal, localité et pays du déposant*  
4800 Verviers,  
Belgique
- 08 *Reproduction du dessin ou modèle*  
VOIR REPRODUCTION(S)
- 11 *Indication du produit suivi de la (des) classe(s) et de la (des) sous-classe(s)*  
Echarpe (cl 2-05).
- 12 *Description des éléments caractéristiques de l'aspect nouveau du produit; le cas échéant, indication des parties du dessin ou modèle auxquelles se rapportent les couleurs*  
L'écharpe est composée d'une bande d'étoffe avec deux pans; Dans la partie supérieure du modèle il y a deux languettes. Dans la partie inférieure du modèle se trouve une fermeture éclair.
- 14 *Indication du nom du véritable créateur du dessin ou modèle*  
PETROVIC Bob

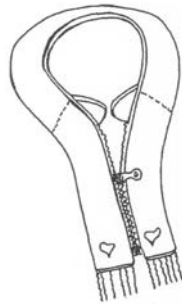

- 01 *Inschrijvingsnummer*  
**38989-00**  
*Nummer en dagtekening (dag en uur) van het depot*  
06972-00 06.04.2012 , 24.00  
*Datum inschrijving*  
22.05.2012 ,
- 02 *Vervaldatum*  
06.04.2017
- 03 *Naam van de deposant*  
Antwerpse Brouw Compagnie NV
- 04 *Adres (straat en nummer) van de deposant*  
Appelkantstraat 11
- 05 *Postcode, plaats en land van de deposant*  
2540 Hove,  
België
- 08 *Afbeelding van de tekening of het model*  
ZIE AFBEELDING(EN)
- 09 *Vermelding van de kleur(en)*  
wit, zwart, rood, geel, groen, beige, bruin
- 11 *Vermelding van het voortbrengsel gevolgd door de aanduiding van de klasse(n) en onderklasse(n)*  
Etiket (kl 19-08).
- 14 *Vermelding van de naam van de werkelijke ontwerper van de tekening*  
VAN DYCK Johan



- 01 *Numéro d'enregistrement*  
**38990-01**  
*Numéro, date et heure du dépôt*  
06975-01 03.05.2012 , 11.05  
*Date de l'enregistrement*  
07.06.2012 ,
- 02 *Date d'échéance*  
03.05.2017
- 03 *Nom du déposant*  
WONG Kwo-An
- 04 *Adresse (rue et numéro) du déposant*  
Fabriekstraat 13
- 05 *Code postal, localité et pays du déposant*  
1601 Ruisbroek,  
Belgique
- 08 *Reproduction du dessin ou modèle*  
VOIR REPRODUCTION(S)
- 11 *Indication du produit suivi de la (des) classe(s) et de la (des) sous-classe(s)*  
Boîtes (cl 9-03).
- 14 *Indication du nom du véritable créateur du dessin ou modèle*  
WONG Kwo-An





01 Numéro d'enregistrement  
**38990-02**

Numéro, date et heure du dépôt  
06975-02 03.05.2012 , 11.05

Date de l'enregistrement  
07.06.2012 ,

02 Date d'échéance  
03.05.2017

03 Nom du déposant  
WONG Kwo-An

04 Adresse (rue et numéro) du déposant  
Fabriekstraat 13

05 Code postal, localité et pays du déposant  
1601 Ruisbroek,  
Belgique

08 Reproduction du dessin ou modèle  
VOIR REPRODUCTION(S)

11 Indication du produit suivi de la (des)  
classe(s) et de la (des) sous-classe(s)  
Boîtes (cl 9-03).

14 Indication du nom du véritable créateur du  
dessin ou modèle  
WONG Kwo-An



01 Numéro d'enregistrement  
**38990-03**

Numéro, date et heure du dépôt  
06975-03 03.05.2012 , 11.05

Date de l'enregistrement  
07.06.2012 ,

02 Date d'échéance  
03.05.2017

03 Nom du déposant  
WONG Kwo-An

04 Adresse (rue et numéro) du déposant  
Fabriekstraat 13

05 Code postal, localité et pays du déposant  
1601 Ruisbroek,  
Belgique

08 Reproduction du dessin ou modèle  
VOIR REPRODUCTION(S)

11 Indication du produit suivi de la (des)  
classe(s) et de la (des) sous-classe(s)  
Boîtes (cl 9-03).

14 Indication du nom du véritable créateur du  
dessin ou modèle  
WONG Kwo-An



01 Numéro d'enregistrement  
**38990-04**

Numéro, date et heure du dépôt  
06975-04 03.05.2012 , 11.05

Date de l'enregistrement  
07.06.2012 ,

02 Date d'échéance  
03.05.2017

03 Nom du déposant  
WONG Kwo-An

04 Adresse (rue et numéro) du déposant  
Fabriekstraat 13

05 Code postal, localité et pays du déposant  
1601 Ruisbroek,  
Belgique

08 Reproduction du dessin ou modèle  
VOIR REPRODUCTION(S)

11 Indication du produit suivi de la (des)  
classe(s) et de la (des) sous-classe(s)  
Boîtes (cl 9-03).

14 Indication du nom du véritable créateur du  
dessin ou modèle  
WONG Kwo-An



01 Numéro d'enregistrement  
**38990-05**

Numéro, date et heure du dépôt  
06975-05 03.05.2012 , 11.05

Date de l'enregistrement  
07.06.2012 ,

02 Date d'échéance  
03.05.2017

03 Nom du déposant  
WONG Kwo-An

04 Adresse (rue et numéro) du déposant  
Fabriekstraat 13

05 Code postal, localité et pays du déposant  
1601 Ruisbroek,  
Belgique

08 Reproduction du dessin ou modèle  
VOIR REPRODUCTION(S)

11 Indication du produit suivi de la (des)  
classe(s) et de la (des) sous-classe(s)  
Boîtes (cl 9-03).

14 Indication du nom du véritable créateur du  
dessin ou modèle  
WONG Kwo-An



01 Numéro d'enregistrement  
**38990-06**

Numéro, date et heure du dépôt  
06975-06 03.05.2012 , 11.05

Date de l'enregistrement  
07.06.2012 ,

02 Date d'échéance  
03.05.2017

03 Nom du déposant  
WONG Kwo-An

04 Adresse (rue et numéro) du déposant  
Fabriekstraat 13

05 Code postal, localité et pays du déposant  
1601 Ruisbroek,  
Belgique

08 Reproduction du dessin ou modèle  
VOIR REPRODUCTION(S)

11 Indication du produit suivi de la (des)  
classe(s) et de la (des) sous-classe(s)  
Boîtes (cl 9-03).

14 Indication du nom du véritable créateur du  
dessin ou modèle  
WONG Kwo-An



01 Inschrijvingsnummer  
**38991-00**



*Nummer en dagtekening (dag en uur) van het depot*

84451-00 25.05.2012 , 10.00

*Datum inschrijving*

07.06.2012 ,

02 *Vervaldatum*

25.05.2017

03 *Naam van de deposant*

Atmaca Konca

04 *Adres (straat en nummer) van de deposant*

Cleveringahof 83

05 *Postcode, plaats en land van de deposant*

3052 PV Rotterdam,  
Nederland

08 *Afbeelding van de tekening of het model*

ZIE AFBEELDING(EN)

11 *Vermelding van het voortbrengsel gevolgd door de aanduiding van de klasse(n) en onderklasse(n)*

Uitstal van materiaal (kl 20-02).

12 *Beschrijving van de kenmerkende eigenschappen van het nieuwe uiterlijk van het voortbrengsel; in voorkomend geval, vermelding van de onderdelen van de tekening of het model waarop de kleuren betrekking hebben*

Boven en onderkant van de banen bestaat uit gleufjes.

14 *Vermelding van de naam van de werkelijke ontwerper van de tekening*

ATMACA Konca

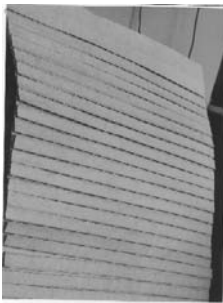

01 *Inschrijvingsnummer*

**38992-00**

*Nummer en dagtekening (dag en uur) van het depot*

84082-00 05.08.2011 , 08.00

*Datum inschrijving*

22.05.2012 ,

02 *Vervaldatum*

05.08.2016

03 *Naam van de deposant*

Ernst-Jan Loendersloot

04 *Adres (straat en nummer) van de deposant*

Breelaan 128, Postbus 124

05 *Postcode, plaats en land van de deposant*

1860 AC Bergen,  
Nederland

08 *Afbeelding van de tekening of het model*

ZIE AFBEELDING(EN)

11 *Vermelding van het voortbrengsel gevolgd door de aanduiding van de klasse(n) en onderklasse(n)*

Sloep (kl 12-06).

14 *Vermelding van de naam van de werkelijke ontwerper van de tekening*

LOENDERSLOOT Ernst-Jan

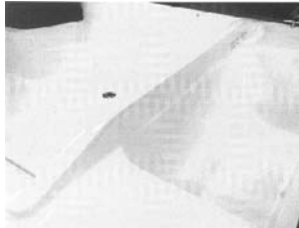

11 *Vermelding van het voortbrengsel gevolgd door de aanduiding van de klasse(n) en onderklasse(n)*

Sloep (kl 12-06).

14 *Vermelding van de naam van de werkelijke ontwerper van de tekening*

LOENDERSLOOT Ernst-Jan



01 *Inschrijvingsnummer*

**38993-00**

*Nummer en dagtekening (dag en uur) van het depot*

84084-00 05.08.2011 , 08.00

*Datum inschrijving*

22.05.2012 ,

02 *Vervaldatum*

05.08.2016

03 *Naam van de deposant*

Ernst-Jan Loendersloot

04 *Adres (straat en nummer) van de deposant*

Breelaan 128, Postbus 124

05 *Postcode, plaats en land van de deposant*

1860 AC Bergen,  
Nederland

08 *Afbeelding van de tekening of het model*

ZIE AFBEELDING(EN)

- 01 *Inschrijvingsnummer*  
**38994-01**  
*Nummer en dagtekening (dag en uur) van het depot*  
84095-01 18.08.2011 , 08.00  
*Datum inschrijving*  
24.05.2012 ,  
02 *Vervaldatum*  
18.08.2016  
03 *Naam van de deposant*  
Stephanie Kofmehl  
04 *Adres (straat en nummer) van de deposant*  
Van Oldenbarneveltstraat 115  
05 *Postcode, plaats en land van de deposant*  
3012 GS Rotterdam,  
Nederland  
08 *Afbeelding van de tekening of het model*  
ZIE AFBEELDING(EN)  
11 *Vermelding van het voortbrengsel gevolgd door de aanduiding van de klasse(n) en onderklasse(n)*  
Hanger voor collier (kl 11-01).  
14 *Vermelding van de naam van de werkelijke ontwerper van de tekening*  
KOFMEHL Stephanie



- 01 *Inschrijvingsnummer*  
**38994-02**  
*Nummer en dagtekening (dag en uur) van het depot*  
84095-02 18.08.2011 , 08.00  
*Datum inschrijving*  
24.05.2012 ,  
02 *Vervaldatum*  
18.08.2016  
03 *Naam van de deposant*  
Stephanie Kofmehl  
04 *Adres (straat en nummer) van de deposant*  
Van Oldenbarneveltstraat 115

- 05 *Postcode, plaats en land van de deposant*  
3012 GS Rotterdam,  
Nederland  
08 *Afbeelding van de tekening of het model*  
ZIE AFBEELDING(EN)  
11 *Vermelding van het voortbrengsel gevolgd door de aanduiding van de klasse(n) en onderklasse(n)*  
Ring (kl 11-01).  
14 *Vermelding van de naam van de werkelijke ontwerper van de tekening*  
KOFMEHL Stephanie



- 01 *Inschrijvingsnummer*  
**38994-03**  
*Nummer en dagtekening (dag en uur) van het depot*  
84095-03 18.08.2011 , 08.00  
*Datum inschrijving*  
24.05.2012 ,  
02 *Vervaldatum*  
18.08.2016  
03 *Naam van de deposant*  
Stephanie Kofmehl  
04 *Adres (straat en nummer) van de deposant*  
Van Oldenbarneveltstraat 115  
05 *Postcode, plaats en land van de deposant*  
3012 GS Rotterdam,  
Nederland  
08 *Afbeelding van de tekening of het model*  
ZIE AFBEELDING(EN)

- 11 *Vermelding van het voortbrengsel gevolgd door de aanduiding van de klasse(n) en onderklasse(n)*  
Hanger voor collier (kl 11-01).



- 01 *Inschrijvingsnummer*  
**38995-00**  
*Nummer en dagtekening (dag en uur) van het depot*  
84097-00 19.08.2011 , 08.00  
*Datum inschrijving*  
22.05.2012 ,  
02 *Vervaldatum*  
19.08.2016  
03 *Naam van de deposant*  
Ernst-Jan Loendersloot  
04 *Adres (straat en nummer) van de deposant*  
Breealaan 128, Postbus 124  
05 *Postcode, plaats en land van de deposant*  
1860 AC Bergen,  
Nederland  
08 *Afbeelding van de tekening of het model*  
ZIE AFBEELDING(EN)  
11 *Vermelding van het voortbrengsel gevolgd door de aanduiding van de klasse(n) en onderklasse(n)*  
Sloep (kl 12-06).  
14 *Vermelding van de naam van de werkelijke ontwerper van de tekening*  
LOENDERSLOOT Ernst-Jan

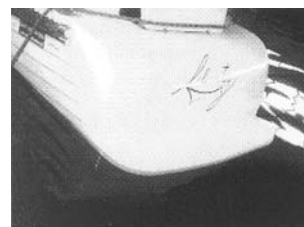

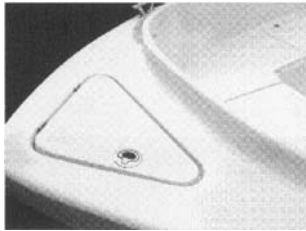
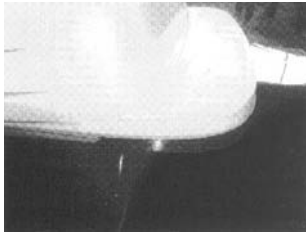

- 01 *Inschrijvingsnummer*  
**38996-00**  
*Nummer en dagtekening (dag en uur) van het depot*  
84098-00 19.08.2011 , 08.00  
*Datum inschrijving*  
22.05.2012 ,
- 02 *Vervaldatum*  
19.08.2016
- 03 *Naam van de deposant*  
Ernst-Jan Loendersloot
- 04 *Adres (straat en nummer) van de deposant*  
Breelaan 128, Postbus 124
- 05 *Postcode, plaats en land van de deposant*  
1860 AC Bergen,  
Nederland
- 08 *Afbeelding van de tekening of het model*  
ZIE AFBEELDING(EN)
- 11 *Vermelding van het voortbrengsel gevolgd door de aanduiding van de klasse(n) en onderklasse(n)*  
Sloep (kl 12-06).
- 14 *Vermelding van de naam van de werkelijke ontwerper van de tekening*  
LOENDERSLOOT Ernst-Jan

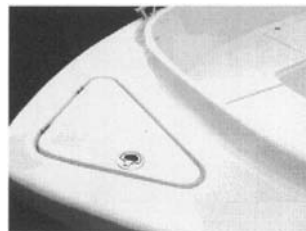
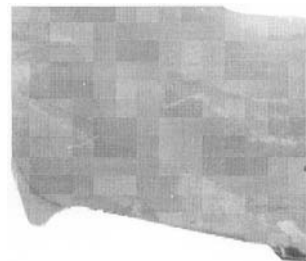

- 01 *Inschrijvingsnummer*  
**38997-00**  
*Nummer en dagtekening (dag en uur) van het depot*  
84110-00 13.10.2011 , 08.00  
*Datum inschrijving*  
30.05.2012 ,
- 02 *Vervaldatum*  
13.10.2016
- 03 *Naam van de deposant*  
Yara Gas B.V.
- 04 *Adres (straat en nummer) van de deposant*  
Lorentzweg 35

- 05 *Postcode, plaats en land van de deposant*  
3208 LJ Spijkenisse,  
Nederland
- 08 *Afbeelding van de tekening of het model*  
ZIE AFBEELDING(EN)
- 11 *Vermelding van het voortbrengsel gevolgd door de aanduiding van de klasse(n) en onderklasse(n)*  
Doos (kl 9-03).
- 14 *Vermelding van de naam van de werkelijke ontwerper van de tekening*  
CLARIJS Ed

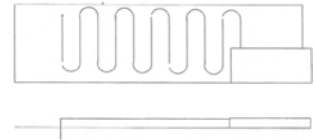

- 01 *Inschrijvingsnummer*  
**38998-01**  
*Nummer en dagtekening (dag en uur) van het depot*  
84127-01 09.09.2011 , 16.28  
*Datum inschrijving*  
15.05.2012 ,
- 02 *Vervaldatum*  
09.09.2016
- 03 *Naam van de deposant*  
Huis Van Beleg B.V.
- 04 *Adres (straat en nummer) van de deposant*  
Peppelkade 17
- 05 *Postcode, plaats en land van de deposant*  
3992 AL Houten,  
Nederland
- 06 *Naam en adres van de gemachtigde of vermelding van het correspondentie-adres van de deposant*  
Zacco Netherlands B.V.  
Nachtwachlaan 20  
1058 EA Amsterdam  
Nederland.
- 08 *Afbeelding van de tekening of het model*  
ZIE AFBEELDING(EN)
- 11 *Vermelding van het voortbrengsel gevolgd door de aanduiding van de klasse(n) en onderklasse(n)*  
Buffetkar (kl 6-03, 04; 12-02).



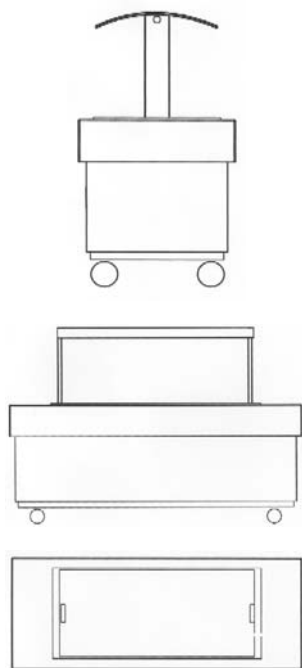

01 *Inschrijvingsnummer*

**38998-02**

*Nummer en dagtekening (dag en uur) van het depot*

84127-02 09.09.2011 , 16.28

*Datum inschrijving*

15.05.2012 ,

02 *Vervaldatum*

09.09.2016

03 *Naam van de deposant*

Huis Van Beleg B.V.

04 *Adres (straat en nummer) van de deposant*

Peppelkade 17

05 *Postcode, plaats en land van de deposant*

3992 AL Houten,  
Nederland

06 *Naam en adres van de gemachtigde of vermelding van het correspondentie-adres van de deposant*

Zacco Netherlands B.V.  
Nachtwachlaan 20  
1058 EA Amsterdam  
Nederland.

08 *Afbeelding van de tekening of het model*

ZIE AFBEELDING(EN)

11 *Vermelding van het voortbrengsel gevolgd door de aanduiding van de klasse(n) en onderklasse(n)*

Kast (Kl 6-04).

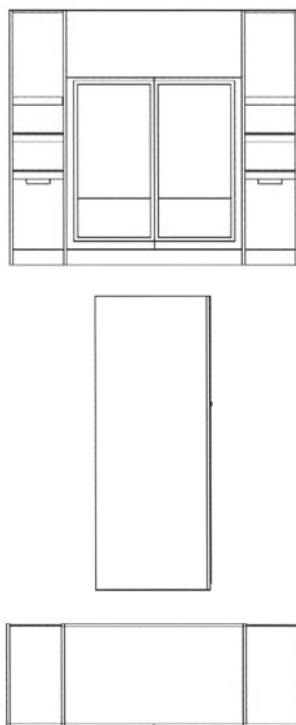
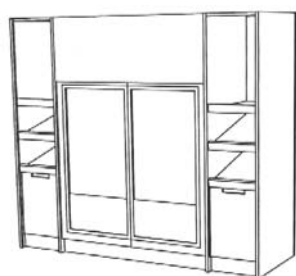

01 *Inschrijvingsnummer*

**38998-03**

*Nummer en dagtekening (dag en uur) van het depot*

84127-03 09.09.2011 , 16.28

*Datum inschrijving*

15.05.2012 ,

02 *Vervaldatum*

09.09.2016

03 *Naam van de deposant*

Huis Van Beleg B.V.

04 *Adres (straat en nummer) van de deposant*

Peppelkade 17

05 *Postcode, plaats en land van de deposant*

3992 AL Houten,  
Nederland

06 *Naam en adres van de gemachtigde of vermelding van het correspondentie-adres van de deposant*

Zacco Netherlands B.V.  
Nachtwachlaan 20  
1058 EA Amsterdam  
Nederland.

08 *Afbeelding van de tekening of het model*

ZIE AFBEELDING(EN)

11 *Vermelding van het voortbrengsel gevolgd door de aanduiding van de klasse(n) en onderklasse(n)*

Kar (kl 6-03, 04; 12-02).

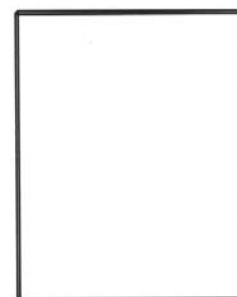
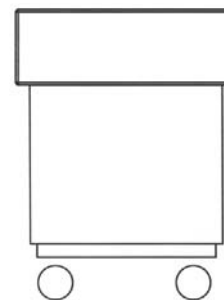
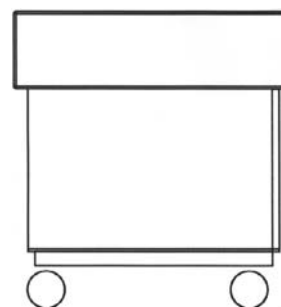

01 *Inschrijvingsnummer*

**38998-04**

*Nummer en dagtekening (dag en uur) van het depot*

84127-04 09.09.2011 , 16.28

*Datum inschrijving*

15.05.2012 ,

02 *Vervaldatum*

09.09.2016

03 *Naam van de deposant*

Huis Van Beleg B.V.

04 *Adres (straat en nummer) van de deposant*

Peppelkade 17

05 *Postcode, plaats en land van de deposant*

3992 AL Houten,  
Nederland

06 *Naam en adres van de gemachtigde of vermelding van het correspondentie-adres van de deposant*

Zacco Netherlands B.V.  
Nachtwachlaan 20  
1058 EA Amsterdam  
Nederland.

08 *Afbeelding van de tekening of het model*  
ZIE AFBEELDING(EN)

11 *Vermelding van het voortbrengsel gevolgd door de aanduiding van de klasse(n) en onderklasse(n)*

Gecombineerd meubel (kasttafel; buffetkar) (kl 6-03, 04, 05; 12-02).

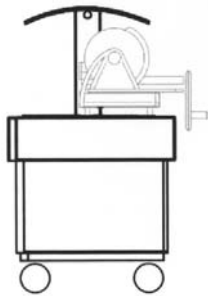
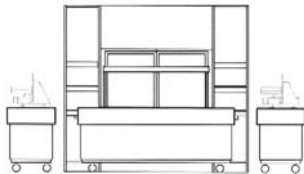
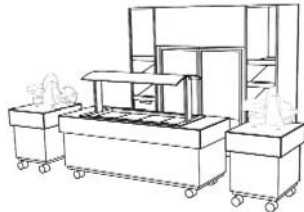

01 *Inschrijvingsnummer*  
**38999-01**

*Nummer en dagtekening (dag en uur) van het depot*

84128-01 08.05.2012 , 08.00

*Datum inschrijving*

05.06.2012 ,

02 *Vervaldatum*

08.05.2017

03 *Naam van de deposant*

J.C.A. van de Pas Holding B.V.

04 *Adres (straat en nummer) van de deposant*

Akkerstraat 3

05 *Postcode, plaats en land van de deposant*

5084 HL Biest-Houtakker,  
Nederland

08 *Afbeelding van de tekening of het model*  
ZIE AFBEELDING(EN)

11 *Vermelding van het voortbrengsel gevolgd door de aanduiding van de klasse(n) en onderklasse(n)*

Datacenterkoeling inrichting (kl 23-04).

14 *Vermelding van de naam van de werkelijke ontwerper van de tekening*

VAN DE PAS Johannes C.A.

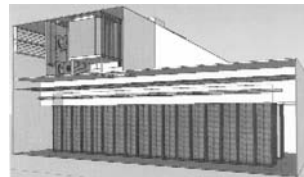
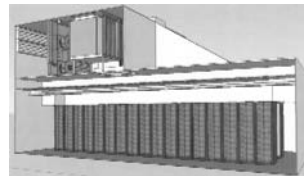

01 *Inschrijvingsnummer*  
**38999-02**

*Nummer en dagtekening (dag en uur) van het depot*

84128-02 08.05.2012 , 08.00

*Datum inschrijving*

05.06.2012 ,

02 *Vervaldatum*

08.05.2017

03 *Naam van de deposant*

J.C.A. van de Pas Holding B.V.

04 *Adres (straat en nummer) van de deposant*

Akkerstraat 3

05 *Postcode, plaats en land van de deposant*

5084 HL Biest-Houtakker,  
Nederland

08 *Afbeelding van de tekening of het model*  
ZIE AFBEELDING(EN)

11 *Vermelding van het voortbrengsel gevolgd door de aanduiding van de klasse(n) en onderklasse(n)*

Datacenterkoeling inrichting (kl 23-04).

14 *Vermelding van de naam van de werkelijke ontwerper van de tekening*

VAN DE PAS Johannes C.A.

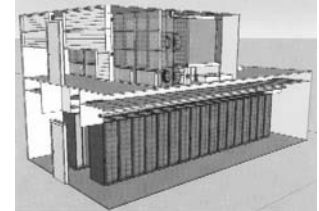
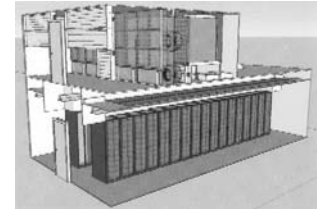

01 *Inschrijvingsnummer*  
**38999-03**

*Nummer en dagtekening (dag en uur) van het depot*

84128-03 08.05.2012 , 08.00

*Datum inschrijving*

05.06.2012 ,

02 *Vervaldatum*

08.05.2017

03 *Naam van de deposant*

J.C.A. van de Pas Holding B.V.

04 *Adres (straat en nummer) van de deposant*

Akkerstraat 3

05 *Postcode, plaats en land van de deposant*

5084 HL Biest-Houtakker,  
Nederland

08 *Afbeelding van de tekening of het model*  
ZIE AFBEELDING(EN)

11 *Vermelding van het voortbrengsel gevolgd door de aanduiding van de klasse(n) en onderklasse(n)*

Datacenterkoeling inrichting (kl 23-04).

14 *Vermelding van de naam van de werkelijke ontwerper van de tekening*

VAN DE PAS Johannes C.A.

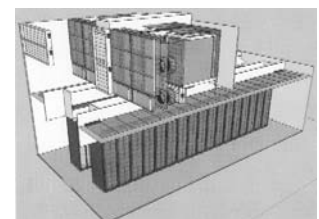
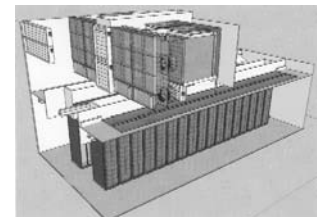

01 *Inschrijvingsnummer*  
**38999-04**



*Nummer en dagtekening (dag en uur) van het depot*

84128-04 08.05.2012 , 08.00

*Datum inschrijving*

05.06.2012 ,

02 *Vervaldatum*

08.05.2017

03 *Naam van de deposant*

J.C.A. van de Pas Holding B.V.

04 *Adres (straat en nummer) van de deposant*

Akkerstraat 3

05 *Postcode, plaats en land van de deposant*

5084 HL Biest-Houtakker,  
Nederland

08 *Afbeelding van de tekening of het model*

ZIE AFBEELDING(EN)

11 *Vermelding van het voortbrengsel gevolgd door de aanduiding van de klasse(n) en onderklasse(n)*

Datacenterkoeling inrichting (kl 23-04).

14 *Vermelding van de naam van de werkelijke ontwerper van de tekening*

VAN DE PAS Johannes C.A.

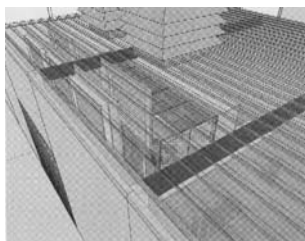
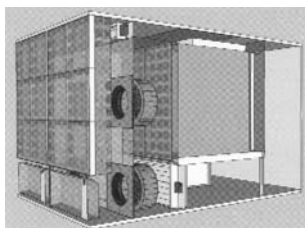

01 *Numéro d'enregistrement*

**39000-00**

*Numéro, date et heure du dépôt*

84149-00 23.09.2011 , 12.52

*Date de l'enregistrement*

24.05.2012 ,

02 *Date d'échéance*

23.09.2016

03 *Nom du déposant*

World Farmers' Organisation, ASBL

04 *Adresse (rue et numéro) du déposant*

Rue de Trèves 61

05 *Code postal, localité et pays du déposant*

1040 Bruxelles,  
Belgique

08 *Reproduction du dessin ou modèle*

VOIR REPRODUCTION(S)

09 *Indication de la (des) couleur(s)*

gris clair, bleu foncé, vert clair, jaune,  
vert foncé, brun

11 *Indication du produit suivi de la (des) classe(s) et de la (des) sous-classe(s)*

Logo (cl 32-00).



01 *Inschrijvingsnummer*

**39001-01**

*Nummer en dagtekening (dag en uur) van het depot*

84172-01 01.12.2011 , 08.00

*Datum inschrijving*

24.05.2012 ,

02 *Vervaldatum*

01.12.2016

03 *Naam van de deposant*

Concept 74 (vof)

04 *Adres (straat en nummer) van de deposant*

Anninksweg 73

05 *Postcode, plaats en land van de deposant*

7557 AE Hengelo (OV),  
Nederland

08 *Afbeelding van de tekening of het model*

ZIE AFBEELDING(EN)

11 *Vermelding van het voortbrengsel gevolgd door de aanduiding van de klasse(n) en onderklasse(n)*

Lamp (kl 26-05).

14 *Vermelding van de naam van de werkelijke ontwerper van de tekening*

NIJHUIS Paul

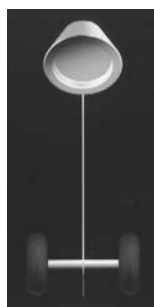

01 *Inschrijvingsnummer*

**39001-02**

*Nummer en dagtekening (dag en uur) van het depot*

84172-02 01.12.2011 , 08.00

*Datum inschrijving*

24.05.2012 ,

02 *Vervaldatum*

01.12.2016

03 *Naam van de deposant*

Concept 74 (vof)

04 *Adres (straat en nummer) van de deposant*

Anninksweg 73

05 *Postcode, plaats en land van de deposant*

7557 AE Hengelo (OV),  
Nederland

08 *Afbeelding van de tekening of het model*

ZIE AFBEELDING(EN)

11 *Vermelding van het voortbrengsel gevolgd door de aanduiding van de klasse(n) en onderklasse(n)*

Lamp (kl 26-05).

14 *Vermelding van de naam van de werkelijke ontwerper van de tekening*

NIJHUIS Paul

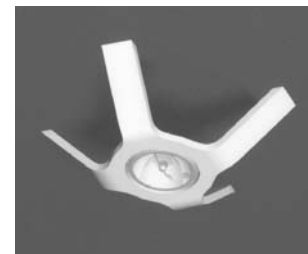

01 *Inschrijvingsnummer*

**39001-03**

*Nummer en dagtekening (dag en uur) van het depot*

84172-03 01.12.2011 , 08.00

*Datum inschrijving*

24.05.2012 ,

02 *Vervaldatum*

01.12.2016

03 *Naam van de deposant*

Concept 74 (vof)

04 *Adres (straat en nummer) van de deposant*

Anninksweg 73

05 *Postcode, plaats en land van de deposant*

7557 AE Hengelo (OV),  
Nederland

08 *Afbeelding van de tekening of het model*

ZIE AFBEELDING(EN)

11 *Vermelding van het voortbrengsel gevolgd door de aanduiding van de klasse(n) en onderklasse(n)*

Lamp (kl 26-05).

14 *Vermelding van de naam van de werkelijke ontwerper van de tekening*

NIJHUIS Paul

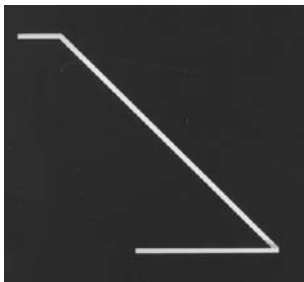
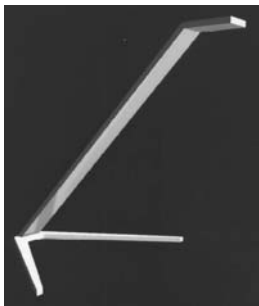
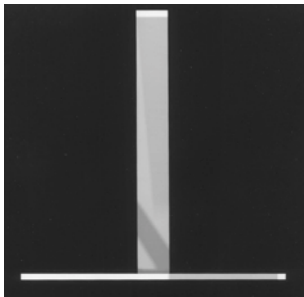
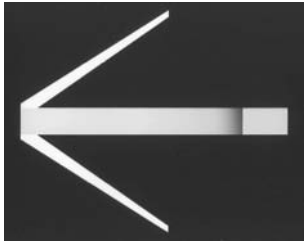

01 *Inschrijvingsnummer*

**39002-00**

*Nummer en dagtekening (dag en uur) van het depot*

84189-00 23.12.2011 , 08.00

*Datum inschrijving*

24.05.2012 ,

02 *Vervaldatum*

23.12.2016

03 *Naam van de deposant*

Fauna Birdproducts B.V.

04 *Adres (straat en nummer) van de deposant*

Tinus van der Sijdestraat 6 A

05 *Postcode, plaats en land van de deposant*

5161 CD Sprang-Capelle,  
Nederland

08 *Afbeelding van de tekening of het model*

ZIE AFBEELDING(EN)

09 *Vermelding van de kleur(en)*

beige

11 *Vermelding van het voortbrengsel gevolgd door de aanduiding van de klasse(n) en onderklasse(n)*

Vogelkastje (kl 30-03).

12 *Beschrijving van de kenmerkende eigenschappen van het nieuwe uiterlijk van het voortbrengsel; in voorkomend geval, vermelding van de onderdelen van de tekening of het model waarop de kleuren betrekking hebben*

Vogelkastje met tralies aan de zijkanten en twee gaatjes aan de achterzijde van het vogelkastje.

14 *Vermelding van de naam van de werkelijke ontwerper van de tekening*

MUTSAERS Jeroen



01 *Inschrijvingsnummer*

**39003-00**

*Nummer en dagtekening (dag en uur) van het depot*

84203-00 22.12.2011 , 08.00

*Datum inschrijving*

24.05.2012 ,

02 *Vervaldatum*

22.12.2016

03 *Naam van de deposant*

Librium Holding B.V.

04 *Adres (straat en nummer) van de deposant*

Vliegtuigstraat 26

05 *Postcode, plaats en land van de deposant*

1059 CL Amsterdam,  
Nederland

08 *Afbeelding van de tekening of het model*

ZIE AFBEELDING(EN)

11 *Vermelding van het voortbrengsel gevolgd door de aanduiding van de klasse(n) en onderklasse(n)*

Informatiezuil met elektronische beeldrager (kl 14-02, 03; 20-03).

14 *Vermelding van de naam van de werkelijke ontwerper van de tekening*

ENKELAAR Johan B.

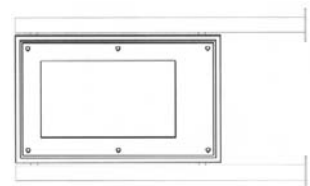

01 *Inschrijvingsnummer*

**39004-00**

Nummer en dagtekening (dag en uur) van het depot

84234-00 17.01.2012 , 08.00

Datum inschrijving

24.05.2012 ,

02 Vervaldatum

17.01.2017

03 Naam van de depositant

Jermayo NV

04 Adres (straat en nummer) van de depositant

Industriestraat 15

05 Postcode, plaats en land van de depositant

2500 Lier,

België

06 Naam en adres van de gemachtigde of vermelding van het correspondentie-adres van de depositant

Harry Van de Velde

Schijnparklaan 55

2110 Wijnegem

België.

08 Afbeelding van de tekening of het model

ZIE AFBEELDING(EN)

11 Vermelding van het voortbrengsel gevolgd door de aanduiding van de klasse(n) en onderklasse(n)

Fles (kl 9-01).

12 Beschrijving van de kenmerkende eigenschappen van het nieuwe uiterlijk van het voortbrengsel; in voorkomend geval, vermelding van de onderdelen van de tekening of het model waarop de kleuren betrekking hebben

Sausfles in de vorm van een kokmuts.

14 Vermelding van de naam van de werkelijke ontwerper van de tekening

BRAEKEVELT Tom



01 Inschrijvingsnummer

**39005-00**

Nummer en dagtekening (dag en uur) van het depot

84246-00 16.12.2011 , 08.00

Datum inschrijving

18.05.2012 ,

02 Vervaldatum

16.12.2016

03 Naam van de depositant

Smits-de Bruin, Kellie

h.o.d.n. Buisjes En Beugels

04 Adres (straat en nummer) van de depositant

Walhallalaan 44

05 Postcode, plaats en land van de depositant

3072 EX Rotterdam,

Nederland

08 Afbeelding van de tekening of het model

ZIE AFBEELDING(EN)

11 Vermelding van het voortbrengsel gevolgd door de aanduiding van de klasse(n) en onderklasse(n)

Bureau (kl 6-03).

14 Vermelding van de naam van de werkelijke ontwerper van de tekening

SMITS Kellie



01 Numéro d'enregistrement

**39006-01**

Numéro, date et heure du dépôt

84255-01 02.01.2012 , 08.00

Date de l'enregistrement

23.05.2012 ,

02 Date d'échéance

02.01.2017

03 Nom du déposant

ZEILT-Productions Sàrl

04 Adresse (rue et numéro) du déposant

31, Val Sainte Croix

05 Code postal, localité et pays du déposant

L-1371 Luxembourg,

Grand-Duché de Luxembourg

08 Reproduction du dessin ou modèle  
VOIR REPRODUCTION(S)

09 Indication de la (des) couleur(s)

marron, blanc, noir, brun, gris, beige

11 Indication du produit suivi de la (des) classe(s) et de la (des) sous-classe(s)

Présentation (cl 32-00).

14 Indication du nom du véritable créateur du dessin ou modèle

WITZ Laurent



01 Numéro d'enregistrement

**39006-02**

Numéro, date et heure du dépôt

84255-02 02.01.2012 , 08.00

Date de l'enregistrement

23.05.2012 ,

02 Date d'échéance

02.01.2017

03 Nom du déposant

ZEILT-Productions Sàrl

04 Adresse (rue et numéro) du déposant

31, Val Sainte Croix

05 Code postal, localité et pays du déposant

L-1371 Luxembourg,

Grand-Duché de Luxembourg

08 Reproduction du dessin ou modèle

VOIR REPRODUCTION(S)

09 Indication de la (des) couleur(s)

bleu, jaune, marron, rose, blanc, brun, rouge, noir, gris

11 Indication du produit suivi de la (des) classe(s) et de la (des) sous-classe(s)

Présentation (cl 32-00).

14 Indication du nom du véritable créateur du dessin ou modèle

WITZ Laurent



01 Inschrijvingsnummer

**39007-00**



*Nummer en dagtekening (dag en uur) van het depot*

84256-00 02.01.2012 , 08.00

*Datum inschrijving*

23.05.2012 ,

02 *Vervaldatum*

02.01.2017

03 *Naam van de deposant*

Piet Vergunst

04 *Adres (straat en nummer) van de deposant*

WG-plein 123

05 *Postcode, plaats en land van de deposant*

1054 SC Amsterdam,  
Nederland

08 *Afbeelding van de tekening of het model*  
ZIE AFBEELDING(EN)

11 *Vermelding van het voortbrengsel gevolgd door de aanduiding van de klasse(n) en onderklasse(n)*

Cabine voor energitherapie (cl 24-01; 28-03).

12 *Beschrijving van de kenmerkende eigenschappen van het nieuwe uiterlijk van het voortbrengsel; in voorkomend geval, vermelding van de onderdelen van de tekening of het model waarop de kleuren betrekking hebben*

Rechtopstaande aluminium cilinder met deur.

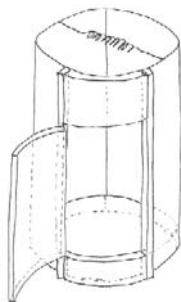

01 *Inschrijvingsnummer*

**39008-00**

*Nummer en dagtekening (dag en uur) van het depot*

84259-00 05.01.2012 , 08.00

*Datum inschrijving*

14.05.2012 ,

02 *Vervaldatum*

05.01.2017

03 *Naam van de deposant*

Dik van Malsen

04 *Adres (straat en nummer) van de deposant*

Baron Mackaystraat 17

05 *Postcode, plaats en land van de deposant*

6741 ZD Lunteren,  
Nederland

08 *Afbeelding van de tekening of het model*  
ZIE AFBEELDING(EN)

11 *Vermelding van het voortbrengsel gevolgd door de aanduiding van de klasse(n) en onderklasse(n)*

Tandenborstelhouder voor opzetborstels (kl 28-03).

14 *Vermelding van de naam van de werkelijke ontwerper van de tekening*

VAN MALSEN Dik

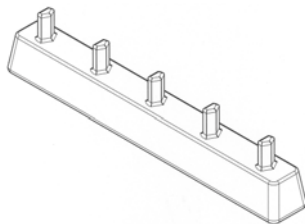

01 *Inschrijvingsnummer*

**39009-00**

*Nummer en dagtekening (dag en uur) van het depot*

84261-00 17.02.2012 , 08.00

*Datum inschrijving*

24.05.2012 ,

02 *Vervaldatum*

17.02.2017

03 *Naam van de deposant*

Albertus Van der Werf

04 *Adres (straat en nummer) van de deposant*

Boskamp 4

05 *Postcode, plaats en land van de deposant*

7822 GA Emmen,  
Nederland

08 *Afbeelding van de tekening of het model*  
ZIE AFBEELDING(EN)

11 *Vermelding van het voortbrengsel gevolgd door de aanduiding van de klasse(n) en onderklasse(n)*

Koffiepadinrichting (kl 9-03).

14 *Vermelding van de naam van de werkelijke ontwerper van de tekening*

VAN DER WERF Albertus

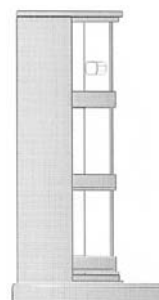
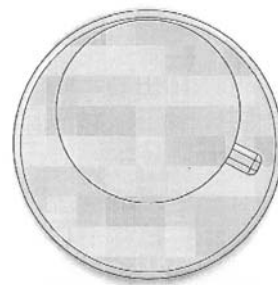
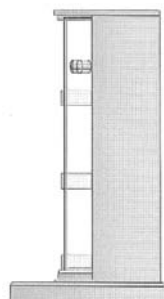
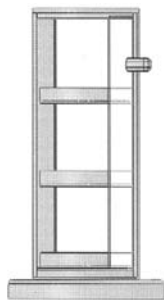

01 *Inschrijvingsnummer*

**39010-00**

*Nummer en dagtekening (dag en uur) van het depot*

84265-00 12.01.2012 , 16.22

*Datum inschrijving*

16.05.2012 ,

02 *Vervaldatum*

12.01.2017

03 *Naam van de deposant*

DIAMOND TRADING,  
naamloze vennootschap

04 *Adres (straat en nummer) van de deposant*

Pelikaanstraat 62

05 *Postcode, plaats en land van de deposant*

2018 Antwerpen,  
België

06 *Naam en adres van de gemachtigde of vermelding van het correspondentie-adres van de deposant*

Antwerps Octrooi- en Merkenbureau  
M.F.J. Bockstael N.V.  
Arenbergstraat 13  
B-2000 Antwerpen  
België.

08 *Afbeelding van de tekening of het model*  
ZIE AFBEELDING(EN)

11 *Vermelding van het voortbrengsel gevolgd door de aanduiding van de klasse(n) en onderklasse(n)*

Wijzerplaat (kl 10-07).



- 01 *Inschrijvingsnummer*  
**39011-00**  
*Nummer en dagtekening (dag en uur) van het depot*  
84266-00 20.02.2012 , 08.00  
*Datum inschrijving*  
21.05.2012 ,
- 02 *Vervaldatum*  
20.02.2017
- 03 *Naam van de deposant*  
Yvonne Tijbosch
- 04 *Adres (straat en nummer) van de deposant*  
Cyclamenstraat 47
- 05 *Postcode, plaats en land van de deposant*  
5241 AR Rosmalen,  
Nederland
- 08 *Afbeelding van de tekening of het model*  
ZIE AFBEELDING(EN)
- 11 *Vermelding van het voortbrengsel gevolgd door de aanduiding van de klasse(n) en onderklasse(n)*  
Standaard voor zitelement (kl 6-01).
- 12 *Beschrijving van de kenmerkende eigenschappen van het nieuwe uiterlijk van het voortbrengsel; in voorkomend geval, vermelding van de onderdelen van de tekening of het model waarop de kleuren betrekking hebben*  
De standaard bestaat uit een cirkel met een centrale poot in het midden van de cirkel; De centrale poot is iets langer en rond aan de onderkant.
- 14 *Vermelding van de naam van de werkelijke ontwerper van de tekening*  
VAN DEN AKER Alet; GROENVELD  
Linda; ROOZEN Vera; FRANSSSEN  
Joost

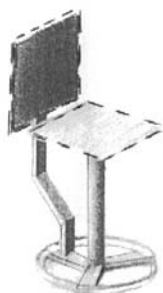
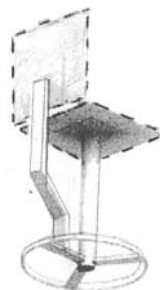

- 01 *Inschrijvingsnummer*  
**39012-01**  
*Nummer en dagtekening (dag en uur) van het depot*  
84283-01 25.01.2012 , 08.00  
*Datum inschrijving*  
01.06.2012 ,
- 02 *Vervaldatum*  
25.01.2017
- 03 *Naam van de deposant*  
Van Nifterik Holland B.V.
- 04 *Adres (straat en nummer) van de deposant*  
Bonnetstraat 40
- 05 *Postcode, plaats en land van de deposant*  
6718 XN Ede,  
Nederland
- 08 *Afbeelding van de tekening of het model*  
ZIE AFBEELDING(EN)
- 11 *Vermelding van het voortbrengsel gevolgd door de aanduiding van de klasse(n) en onderklasse(n)*  
Plantensteun (kl 8-08).
- 14 *Vermelding van de naam van de werkelijke ontwerper van de tekening*  
VAN NIFTERIK Alex



- 01 *Inschrijvingsnummer*  
**39012-02**

*Nummer en dagtekening (dag en uur) van het depot*

84283-02 25.01.2012 , 08.00

*Datum inschrijving*

01.06.2012 ,

02 *Vervaldatum*

25.01.2017

03 *Naam van de deposant*

Van Nifterik Holland B.V.

04 *Adres (straat en nummer) van de deposant*

Bonnetstraat 40

05 *Postcode, plaats en land van de deposant*

6718 XN Ede,

Nederland

08 *Afbeelding van de tekening of het model*

ZIE AFBEELDING(EN)

11 *Vermelding van het voortbrengsel gevolgd door de aanduiding van de klasse(n) en onderklasse(n)*

Plantensteun (kl 8-08).



- 01 *Inschrijvingsnummer*  
**39012-03**

*Nummer en dagtekening (dag en uur) van het depot*

84283-03 25.01.2012 , 08.00

*Datum inschrijving*

01.06.2012 ,

02 *Vervaldatum*

25.01.2017

03 *Naam van de deposant*

Van Nifterik Holland B.V.

04 *Adres (straat en nummer) van de deposant*

Bonnetstraat 40

05 *Postcode, plaats en land van de deposant*

6718 XN Ede,

Nederland

08 *Afbeelding van de tekening of het model*

ZIE AFBEELDING(EN)

11 *Vermelding van het voortbrengsel gevolgd door de aanduiding van de klasse(n) en onderklasse(n)*

Plantensteun (kl 8-08).



01 *Inschrijvingsnummer*  
**39012-04**

*Nummer en dagtekening (dag en uur) van het depot*

84283-04 25.01.2012 , 08.00

*Datum inschrijving*

01.06.2012 ,

02 *Vervaldatum*  
25.01.2017

03 *Naam van de deposant*  
Van Nifterik Holland B.V.

04 *Adres (straat en nummer) van de deposant*  
Bonnetstraat 40

05 *Postcode, plaats en land van de deposant*  
6718 XN Ede,  
Nederland

08 *Afbeelding van de tekening of het model*  
ZIE AFBEELDING(EN)

11 *Vermelding van het voortbrengsel gevolgd door de aanduiding van de klasse(n) en onderklasse(n)*  
Plantensteun (kl 8-08).

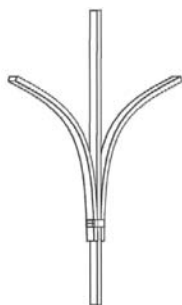

01 *Inschrijvingsnummer*  
**39012-05**

*Nummer en dagtekening (dag en uur) van het depot*

84283-05 25.01.2012 , 08.00

*Datum inschrijving*

01.06.2012 ,

02 *Vervaldatum*  
25.01.2017

03 *Naam van de deposant*  
Van Nifterik Holland B.V.

04 *Adres (straat en nummer) van de deposant*  
Bonnetstraat 40

05 *Postcode, plaats en land van de deposant*  
6718 XN Ede,  
Nederland

08 *Afbeelding van de tekening of het model*  
ZIE AFBEELDING(EN)

11 *Vermelding van het voortbrengsel gevolgd door de aanduiding van de klasse(n) en onderklasse(n)*  
Plantensteun (kl 8-08).



01 *Inschrijvingsnummer*  
**39012-06**

*Nummer en dagtekening (dag en uur) van het depot*

84283-06 25.01.2012 , 08.00

*Datum inschrijving*

01.06.2012 ,

02 *Vervaldatum*  
25.01.2017

03 *Naam van de deposant*  
Van Nifterik Holland B.V.

04 *Adres (straat en nummer) van de deposant*  
Bonnetstraat 40

05 *Postcode, plaats en land van de deposant*  
6718 XN Ede,  
Nederland

08 *Afbeelding van de tekening of het model*  
ZIE AFBEELDING(EN)

11 *Vermelding van het voortbrengsel gevolgd door de aanduiding van de klasse(n) en onderklasse(n)*  
Plantensteun (kl 8-08).

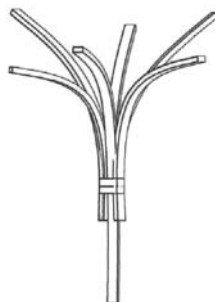

01 *Inschrijvingsnummer*  
**39012-07**

*Nummer en dagtekening (dag en uur) van het depot*

84283-07 25.01.2012 , 08.00

*Datum inschrijving*

01.06.2012 ,

02 *Vervaldatum*  
25.01.2017

03 *Naam van de deposant*  
Van Nifterik Holland B.V.

04 *Adres (straat en nummer) van de deposant*  
Bonnetstraat 40

05 *Postcode, plaats en land van de deposant*  
6718 XN Ede,  
Nederland

08 *Afbeelding van de tekening of het model*  
ZIE AFBEELDING(EN)

11 *Vermelding van het voortbrengsel gevolgd door de aanduiding van de klasse(n) en onderklasse(n)*  
Plantensteun (kl 8-08).

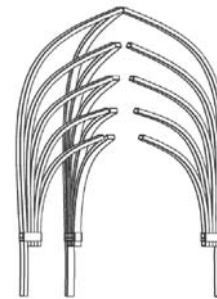

01 *Inschrijvingsnummer*  
**39012-08**

*Nummer en dagtekening (dag en uur) van het depot*

84283-08 25.01.2012 , 08.00

*Datum inschrijving*

01.06.2012 ,

02 *Vervaldatum*  
25.01.2017

03 *Naam van de deposant*  
Van Nifterik Holland B.V.

04 *Adres (straat en nummer) van de deposant*  
Bonnetstraat 40

05 *Postcode, plaats en land van de deposant*  
6718 XN Ede,  
Nederland

08 *Afbeelding van de tekening of het model*  
ZIE AFBEELDING(EN)

11 *Vermelding van het voortbrengsel gevolgd door de aanduiding van de klasse(n) en onderklasse(n)*  
Plantensteun (kl 8-08).

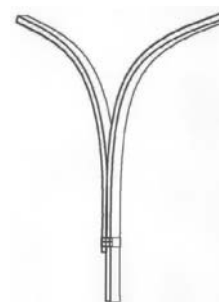

01 *Inschrijvingsnummer*  
**39012-09**

*Nummer en dagtekening (dag en uur) van het depot*

84283-09 25.01.2012 , 08.00

*Datum inschrijving*

01.06.2012 ,

02 *Vervaldatum*  
25.01.2017

03 *Naam van de deposant*  
Van Nifterik Holland B.V.

04 *Adres (straat en nummer) van de deposant*  
Bonnetstraat 40

05 *Postcode, plaats en land van de deposant*  
6718 XN Ede,  
Nederland

08 *Afbeelding van de tekening of het model*  
ZIE AFBEELDING(EN)

11 *Vermelding van het voortbrengsel gevolgd door de aanduiding van de klasse(n) en onderklasse(n)*  
Plantensteun (kl 8-08).

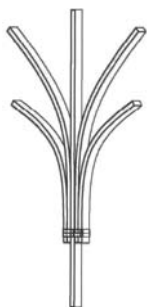

01 *Inschrijvingsnummer*  
**39012-10**

*Nummer en dagtekening (dag en uur) van het depot*

84283-10 25.01.2012 , 08.00

*Datum inschrijving*  
01.06.2012 ,

02 *Vervaldatum*  
25.01.2017

03 *Naam van de deposant*  
Van Nifterik Holland B.V.

04 *Adres (straat en nummer) van de deposant*  
Bonnetstraat 40

05 *Postcode, plaats en land van de deposant*  
6718 XN Ede,  
Nederland

08 *Afbeelding van de tekening of het model*  
ZIE AFBEELDING(EN)

11 *Vermelding van het voortbrengsel gevolgd door de aanduiding van de klasse(n) en onderklasse(n)*  
Plantensteun (kl 8-08).



01 *Inschrijvingsnummer*  
**39012-11**

*Nummer en dagtekening (dag en uur) van het depot*

84283-11 25.01.2012 , 08.00

*Datum inschrijving*  
01.06.2012 ,

02 *Vervaldatum*  
25.01.2017

03 *Naam van de deposant*  
Van Nifterik Holland B.V.

04 *Adres (straat en nummer) van de deposant*  
Bonnetstraat 40

05 *Postcode, plaats en land van de deposant*  
6718 XN Ede,  
Nederland

08 *Afbeelding van de tekening of het model*  
ZIE AFBEELDING(EN)

11 *Vermelding van het voortbrengsel gevolgd door de aanduiding van de klasse(n) en onderklasse(n)*  
Plantensteun (kl 8-08).



01 *Inschrijvingsnummer*  
**39013-00**

*Nummer en dagtekening (dag en uur) van het depot*

84305-00 09.02.2012 , 11.14

*Datum inschrijving*  
21.05.2012 ,

02 *Vervaldatum*  
09.02.2017

03 *Naam van de deposant*  
Inder P.S. Sabharwal  
h.o.d.n. K&S-Import Export

04 *Adres (straat en nummer) van de deposant*  
Donizettistraat 123

05 *Postcode, plaats en land van de deposant*  
2901 KD Capelle a/d IJssel,  
Nederland

08 *Afbeelding van de tekening of het model*  
ZIE AFBEELDING(EN)

09 *Vermelding van de kleur(en)*  
zwart, wit; diverse tinten blauw, groen,  
rood, bruin, paars, geel, grijs

11 *Vermelding van het voortbrengsel gevolgd door de aanduiding van de klasse(n) en onderklasse(n)*  
Uitvoering (interface) (kl 32-00).



01 *Inschrijvingsnummer*  
**39014-00**

*Nummer en dagtekening (dag en uur) van het depot*

84319-00 17.02.2012 , 15.35

*Datum inschrijving*  
24.05.2012 ,

02 *Vervaldatum*  
17.02.2017

03 *Naam van de deposant*  
ArenaRed BV

04 *Adres (straat en nummer) van de deposant*  
Nieuwe Hescheweg 288

05 *Postcode, plaats en land van de deposant*  
5342 NM Oss,  
Nederland

08 *Afbeelding van de tekening of het model*  
ZIE AFBEELDING(EN)

11 *Vermelding van het voortbrengsel gevolgd door de aanduiding van de klasse(n) en onderklasse(n)*  
Hulpstuk voor graafmachine (kl 15-03,  
04).

14 *Vermelding van de naam van de werkelijke ontwerper van de tekening*  
BORKUS Aloys

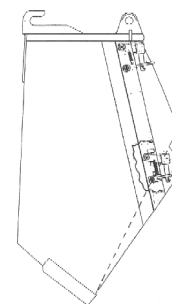

01 *Inschrijvingsnummer*  
**39015-00**

*Nummer en dagtekening (dag en uur) van het depot*

84382-00 02.04.2012 , 10.16

*Datum inschrijving*  
05.06.2012 ,

02 *Vervaldatum*  
02.04.2017

03 *Naam van de deposant*  
Gerald L.V. Dubé

04 *Adres (straat en nummer) van de deposant*  
Dommelhoeftstraat 13

- 05 *Postcode, plaats en land van de deposant*  
5613 EL Eindhoven,  
Nederland
- 08 *Afbeelding van de tekening of het model*  
ZIE AFBEELDING(EN)
- 11 *Vermelding van het voortbrengsel gevolgd door de aanduiding van de klasse(n) en onderklasse(n)*  
Stoel (kl 6-01).
- 14 *Vermelding van de naam van de werkelijke ontwerper van de tekening*  
DUBÉ Gerald L.V.

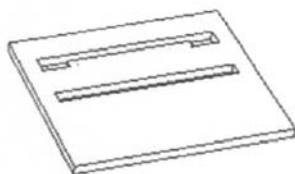
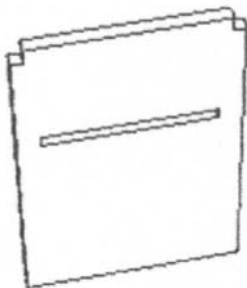
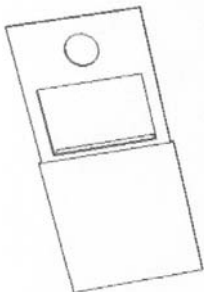

- 01 *Inschrijvingsnummer*  
**39016-01**  
*Nummer en dagtekening (dag en uur) van het depot*  
84383-01 26.03.2012 , 15.36  
*Datum inschrijving*  
04.06.2012 ,
- 02 *Vervaldatum*  
26.03.2017
- 03 *Naam van de deposant*  
Keesing Nederland B.V.
- 04 *Adres (straat en nummer) van de deposant*  
Hogehilweg 13
- 05 *Postcode, plaats en land van de deposant*  
1101 CA Amsterdam,  
Nederland
- 06 *Naam en adres van de gemachtigde of vermelding van het correspondentie-adres van de deposant*  
Novagraaf Nederland B.V.  
Hogehilweg 3  
1101 CA Amsterdam-Zuidoost  
Nederland.
- 08 *Afbeelding van de tekening of het model*  
ZIE AFBEELDING(EN)
- 09 *Vermelding van de kleur(en)*  
verschillende tinten groen, blauw, rood, bruin; zwart, wit
- 11 *Vermelding van het voortbrengsel gevolgd door de aanduiding van de klasse(n) en onderklasse(n)*  
Grafisch symbool (kl 32-00).



- 01 *Inschrijvingsnummer*  
**39016-02**  
*Nummer en dagtekening (dag en uur) van het depot*  
84383-02 26.03.2012 , 15.36  
*Datum inschrijving*  
04.06.2012 ,
- 02 *Vervaldatum*  
26.03.2017
- 03 *Naam van de deposant*  
Keesing Nederland B.V.
- 04 *Adres (straat en nummer) van de deposant*  
Hogehilweg 13
- 05 *Postcode, plaats en land van de deposant*  
1101 CA Amsterdam,  
Nederland
- 06 *Naam en adres van de gemachtigde of vermelding van het correspondentie-adres van de deposant*  
Novagraaf Nederland B.V.  
Hogehilweg 3  
1101 CA Amsterdam-Zuidoost  
Nederland.

- 08 *Afbeelding van de tekening of het model*  
ZIE AFBEELDING(EN)
- 09 *Vermelding van de kleur(en)*  
verschillende tinten geel, rood; zwart, wit
- 11 *Vermelding van het voortbrengsel gevolgd door de aanduiding van de klasse(n) en onderklasse(n)*  
Grafisch symbool (kl 32-00).



- 01 *Inschrijvingsnummer*  
**39016-03**  
*Nummer en dagtekening (dag en uur) van het depot*  
84383-03 26.03.2012 , 15.36  
*Datum inschrijving*  
04.06.2012 ,
- 02 *Vervaldatum*  
26.03.2017
- 03 *Naam van de deposant*  
Keesing Nederland B.V.
- 04 *Adres (straat en nummer) van de deposant*  
Hogehilweg 13
- 05 *Postcode, plaats en land van de deposant*  
1101 CA Amsterdam,  
Nederland
- 06 *Naam en adres van de gemachtigde of vermelding van het correspondentie-adres van de deposant*  
Novagraaf Nederland B.V.  
Hogehilweg 3  
1101 CA Amsterdam-Zuidoost  
Nederland.
- 08 *Afbeelding van de tekening of het model*  
ZIE AFBEELDING(EN)
- 09 *Vermelding van de kleur(en)*  
verschillende tinten blauw, rose, bruin, geel, rood; zwart, wit
- 11 *Vermelding van het voortbrengsel gevolgd door de aanduiding van de klasse(n) en onderklasse(n)*  
Grafisch symbool (kl 32-00).





- 01 *Inschrijvingsnummer*  
**39016-04**  
*Nummer en dagtekening (dag en uur) van het depot*  
84383-04 26.03.2012 , 15.36  
*Datum inschrijving*  
04.06.2012 ,  
02 *Vervaldatum*  
26.03.2017  
03 *Naam van de deposant*  
Keesing Nederland B.V.  
04 *Adres (straat en nummer) van de deposant*  
Hogehilweg 13  
05 *Postcode, plaats en land van de deposant*  
1101 CA Amsterdam,  
Nederland  
06 *Naam en adres van de gemachtigde of vermelding van het correspondentie-adres van de deposant*  
Novagraaf Nederland B.V.  
Hogehilweg 3  
1101 CA Amsterdam-Zuidoost  
Nederland.  
08 *Afbeelding van de tekening of het model*  
ZIE AFBEELDING(EN)  
09 *Vermelding van de kleur(en)*  
verschillende tinten groen, blauw, grijs, rood; zwart, wit  
11 *Vermelding van het voortbrengsel gevolgd door de aanduiding van de klasse(n) en onderklasse(n)*  
Grafisch symbool (kl 32-00).



- 01 *Inschrijvingsnummer*  
**39016-05**  
*Nummer en dagtekening (dag en uur) van het depot*  
84383-05 26.03.2012 , 15.36  
*Datum inschrijving*  
04.06.2012 ,  
02 *Vervaldatum*  
26.03.2017  
03 *Naam van de deposant*  
Keesing Nederland B.V.  
04 *Adres (straat en nummer) van de deposant*  
Hogehilweg 13  
05 *Postcode, plaats en land van de deposant*  
1101 CA Amsterdam,  
Nederland  
06 *Naam en adres van de gemachtigde of vermelding van het correspondentie-adres van de deposant*  
Novagraaf Nederland B.V.  
Hogehilweg 3  
1101 CA Amsterdam-Zuidoost  
Nederland.

- 08 *Afbeelding van de tekening of het model*  
ZIE AFBEELDING(EN)  
09 *Vermelding van de kleur(en)*  
verschillende tinten groen, blauw, grijs, rood; zwart, wit  
11 *Vermelding van het voortbrengsel gevolgd door de aanduiding van de klasse(n) en onderklasse(n)*  
Grafisch symbool (kl 32-00).



- 01 *Inschrijvingsnummer*  
**39016-06**  
*Nummer en dagtekening (dag en uur) van het depot*  
84383-06 26.03.2012 , 15.36  
*Datum inschrijving*  
04.06.2012 ,  
02 *Vervaldatum*  
26.03.2017  
03 *Naam van de deposant*  
Keesing Nederland B.V.  
04 *Adres (straat en nummer) van de deposant*  
Hogehilweg 13  
05 *Postcode, plaats en land van de deposant*  
1101 CA Amsterdam,  
Nederland  
06 *Naam en adres van de gemachtigde of vermelding van het correspondentie-adres van de deposant*  
Novagraaf Nederland B.V.  
Hogehilweg 3  
1101 CA Amsterdam-Zuidoost  
Nederland.  
08 *Afbeelding van de tekening of het model*  
ZIE AFBEELDING(EN)  
09 *Vermelding van de kleur(en)*  
verschillende tinten rood; zwart, wit  
11 *Vermelding van het voortbrengsel gevolgd door de aanduiding van de klasse(n) en onderklasse(n)*  
Grafisch symbool (kl 32-00).



- 01 *Inschrijvingsnummer*  
**39016-07**  
*Nummer en dagtekening (dag en uur) van het depot*  
84383-07 26.03.2012 , 15.36  
*Datum inschrijving*  
04.06.2012 ,  
02 *Vervaldatum*  
26.03.2017  
03 *Naam van de deposant*  
Keesing Nederland B.V.  
04 *Adres (straat en nummer) van de deposant*  
Hogehilweg 13  
05 *Postcode, plaats en land van de deposant*  
1101 CA Amsterdam,  
Nederland  
06 *Naam en adres van de gemachtigde of vermelding van het correspondentie-adres van de deposant*  
Novagraaf Nederland B.V.  
Hogehilweg 3  
1101 CA Amsterdam-Zuidoost  
Nederland.  
08 *Afbeelding van de tekening of het model*  
ZIE AFBEELDING(EN)  
09 *Vermelding van de kleur(en)*  
verschillende tinten rood; zwart, wit  
11 *Vermelding van het voortbrengsel gevolgd door de aanduiding van de klasse(n) en onderklasse(n)*  
Grafisch symbool (kl 32-00).



- 01 *Inschrijvingsnummer*  
**39016-08**  
*Nummer en dagtekening (dag en uur) van het depot*  
84383-08 26.03.2012 , 15.36  
*Datum inschrijving*  
04.06.2012 ,  
02 *Vervaldatum*  
26.03.2017  
03 *Naam van de deposant*  
Keesing Nederland B.V.  
04 *Adres (straat en nummer) van de deposant*  
Hogehilweg 13  
05 *Postcode, plaats en land van de deposant*  
1101 CA Amsterdam,  
Nederland  
06 *Naam en adres van de gemachtigde of vermelding van het correspondentie-adres van de deposant*  
Novagraaf Nederland B.V.  
Hogehilweg 3  
1101 CA Amsterdam-Zuidoost  
Nederland.  
08 *Afbeelding van de tekening of het model*  
ZIE AFBEELDING(EN)

- 09 *Vermelding van de kleur(en)*  
verschillende tinten rood; zwart, wit
- 11 *Vermelding van het voortbrengsel gevolgd door de aanduiding van de klasse(n) en onderklasse(n)*  
Grafisch symbool (kl 32-00).



- 01 *Inschrijvingsnummer*  
**39016-09**  
*Nummer en dagtekening (dag en uur) van het depot*  
84383-09 26.03.2012 , 15.36  
*Datum inschrijving*  
04.06.2012 ,
- 02 *Vervaldatum*  
26.03.2017
- 03 *Naam van de deposant*  
Keesing Nederland B.V.
- 04 *Adres (straat en nummer) van de deposant*  
Hogehilweg 13
- 05 *Postcode, plaats en land van de deposant*  
1101 CA Amsterdam,  
Nederland
- 06 *Naam en adres van de gemachtigde of vermelding van het correspondentie-adres van de deposant*  
Novagraaf Nederland B.V.  
Hogehilweg 3  
1101 CA Amsterdam-Zuidoost  
Nederland.
- 08 *Afbeelding van de tekening of het model*  
ZIE AFBEELDING(EN)
- 09 *Vermelding van de kleur(en)*  
verschillende tinten rood, geel; zwart, wit
- 11 *Vermelding van het voortbrengsel gevolgd door de aanduiding van de klasse(n) en onderklasse(n)*  
Grafisch symbool (kl 32-00).



- 01 *Inschrijvingsnummer*  
**39016-10**

- Nummer en dagtekening (dag en uur) van het depot*  
84383-10 26.03.2012 , 15.36  
*Datum inschrijving*  
04.06.2012 ,
- 02 *Vervaldatum*  
26.03.2017
- 03 *Naam van de deposant*  
Keesing Nederland B.V.
- 04 *Adres (straat en nummer) van de deposant*  
Hogehilweg 13
- 05 *Postcode, plaats en land van de deposant*  
1101 CA Amsterdam,  
Nederland
- 06 *Naam en adres van de gemachtigde of vermelding van het correspondentie-adres van de deposant*  
Novagraaf Nederland B.V.  
Hogehilweg 3  
1101 CA Amsterdam-Zuidoost  
Nederland.
- 08 *Afbeelding van de tekening of het model*  
ZIE AFBEELDING(EN)
- 09 *Vermelding van de kleur(en)*  
verschillende tinten rood, geel; zwart, wit
- 11 *Vermelding van het voortbrengsel gevolgd door de aanduiding van de klasse(n) en onderklasse(n)*  
Grafisch symbool (kl 32-00).



- 01 *Inschrijvingsnummer*  
**39016-11**  
*Nummer en dagtekening (dag en uur) van het depot*  
84383-11 26.03.2012 , 15.36  
*Datum inschrijving*  
04.06.2012 ,
- 02 *Vervaldatum*  
26.03.2017
- 03 *Naam van de deposant*  
Keesing Nederland B.V.
- 04 *Adres (straat en nummer) van de deposant*  
Hogehilweg 13
- 05 *Postcode, plaats en land van de deposant*  
1101 CA Amsterdam,  
Nederland
- 06 *Naam en adres van de gemachtigde of vermelding van het correspondentie-adres van de deposant*  
Novagraaf Nederland B.V.  
Hogehilweg 3  
1101 CA Amsterdam-Zuidoost  
Nederland.
- 08 *Afbeelding van de tekening of het model*  
ZIE AFBEELDING(EN)

- 09 *Vermelding van de kleur(en)*  
verschillende tinten rood; zwart, wit
- 11 *Vermelding van het voortbrengsel gevolgd door de aanduiding van de klasse(n) en onderklasse(n)*  
Grafisch symbool (kl 32-00).



- 01 *Inschrijvingsnummer*  
**39016-12**  
*Nummer en dagtekening (dag en uur) van het depot*  
84383-12 26.03.2012 , 15.36  
*Datum inschrijving*  
04.06.2012 ,
- 02 *Vervaldatum*  
26.03.2017
- 03 *Naam van de deposant*  
Keesing Nederland B.V.
- 04 *Adres (straat en nummer) van de deposant*  
Hogehilweg 13
- 05 *Postcode, plaats en land van de deposant*  
1101 CA Amsterdam,  
Nederland
- 06 *Naam en adres van de gemachtigde of vermelding van het correspondentie-adres van de deposant*  
Novagraaf Nederland B.V.  
Hogehilweg 3  
1101 CA Amsterdam-Zuidoost  
Nederland.
- 08 *Afbeelding van de tekening of het model*  
ZIE AFBEELDING(EN)
- 09 *Vermelding van de kleur(en)*  
verschillende tinten rood; zwart, wit.
- 11 *Vermelding van het voortbrengsel gevolgd door de aanduiding van de klasse(n) en onderklasse(n)*  
Grafisch symbool (kl 32-00).



- 01 *Inschrijvingsnummer*  
**39016-13**  
*Nummer en dagtekening (dag en uur) van het depot*  
84383-13 26.03.2012 , 15.36

*Datum inschrijving*

04.06.2012 ,

02 *Vervaldatum*  
26.03.2017

03 *Naam van de deposant*  
Keesing Nederland B.V.

04 *Adres (straat en nummer) van de deposant*  
Hogehilweg 13

05 *Postcode, plaats en land van de deposant*  
1101 CA Amsterdam,  
Nederland

06 *Naam en adres van de gemachtigde of vermelding van het correspondentie-adres van de deposant*

Novagraaf Nederland B.V.  
Hogehilweg 3  
1101 CA Amsterdam-Zuidoost  
Nederland.

08 *Afbeelding van de tekening of het model*  
ZIE AFBEELDING(EN)

09 *Vermelding van de kleur(en)*  
verschillende tinten rood; zwart, wit

11 *Vermelding van het voortbrengsel gevolgd door de aanduiding van de klasse(n) en onderklasse(n)*

Grafisch symbool (kl 32-00).



01 *Inschrijvingsnummer*  
**39017-01**

*Nummer en dagtekening (dag en uur) van het depot*

84366-01 12.03.2012 , 10.34

*Datum inschrijving*  
11.05.2012 ,

02 *Vervaldatum*  
12.03.2017

03 *Naam van de deposant*  
EURO SHOE GROUP, naamloze  
vennootschap

04 *Adres (straat en nummer) van de deposant*  
Beringen Zuid 2102, Lochtmanweg 15

05 *Postcode, plaats en land van de deposant*  
3850 Beringen,  
België

06 *Naam en adres van de gemachtigde of vermelding van het correspondentie-adres van de deposant*

GEVERS  
Holidaystraat 5  
B-1831 Diegem  
België.

08 *Afbeelding van de tekening of het model*  
ZIE AFBEELDING(EN)

09 *Vermelding van de kleur(en)*  
rood, wit, blauw, oranje

11 *Vermelding van het voortbrengsel gevolgd door de aanduiding van de klasse(n) en onderklasse(n)*

Laars (kl 2-02).



01 *Inschrijvingsnummer*  
**39017-02**

*Nummer en dagtekening (dag en uur) van het depot*

84366-02 12.03.2012 , 10.34

*Datum inschrijving*  
11.05.2012 ,

02 *Vervaldatum*  
12.03.2017

03 *Naam van de deposant*  
EURO SHOE GROUP, naamloze  
vennootschap

04 *Adres (straat en nummer) van de deposant*  
Beringen Zuid 2102, Lochtmanweg 15

05 *Postcode, plaats en land van de deposant*  
3850 Beringen,  
België

06 *Naam en adres van de gemachtigde of vermelding van het correspondentie-adres van de deposant*

GEVERS  
Holidaystraat 5  
B-1831 Diegem  
België.

08 *Afbeelding van de tekening of het model*  
ZIE AFBEELDING(EN)

09 *Vermelding van de kleur(en)*  
rood, wit, blauw, oranje

11 *Vermelding van het voortbrengsel gevolgd door de aanduiding van de klasse(n) en onderklasse(n)*

Laars met versiering (kl 2-04).

12 *Beschrijving van de kenmerkende eigenschappen van het nieuwe uiterlijk van het voortbrengsel; in voorkomend geval, vermelding van de onderdelen van de tekening of het model waarop de kleuren betrekking hebben*

Het model, de versiering wordt gekenmerkt door de combinatie van een band, vervolgens daaronder een vlak dat gebroken wordt door een verticale lijn en onderaan een vlak.



01 *Inschrijvingsnummer*  
**39018-00**

*Nummer en dagtekening (dag en uur) van het depot*

84375-00 24.04.2012 , 08.00

*Datum inschrijving*  
23.05.2012 ,

02 *Vervaldatum*  
24.04.2017

03 *Naam van de deposant*  
Paul Visser

04 *Adres (straat en nummer) van de deposant*  
Archangelkade 4 f

05 *Postcode, plaats en land van de deposant*  
1013 BE Amsterdam,  
Nederland

08 *Afbeelding van de tekening of het model*  
ZIE AFBEELDING(EN)

11 *Vermelding van het voortbrengsel gevolgd door de aanduiding van de klasse(n) en onderklasse(n)*

Bijzettafel (kl 6-03).

14 *Vermelding van de naam van de werkelijke ontwerper van de tekening*  
VISSER Paul



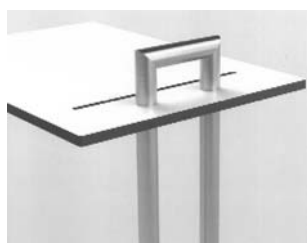
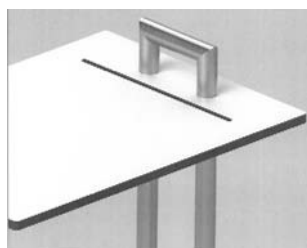

01 *Inschrijvingsnummer*  
**39019-00**

*Nummer en dagtekening (dag en uur) van het depot*

84376-00 22.03.2012 , 08.00

*Datum inschrijving*

24.05.2012 ,

02 *Vervaldatum*

22.03.2017

03 *Naam van de deposant*

Franciscus C.M. Op den Kamp

04 *Adres (straat en nummer) van de deposant*

Heggerank 95

05 *Postcode, plaats en land van de deposant*

7242 MG Lochem,  
Nederland

08 *Afbeelding van de tekening of het model*

ZIE AFBEELDING(EN)

09 *Vermelding van de kleur(en)*

bruin, zilverkleurig

11 *Vermelding van het voortbrengsel gevolgd door de aanduiding van de klasse(n) en onderklasse(n)*

Ornament (kl 11-02).

12 *Beschrijving van de kenmerkende eigenschappen van het nieuwe uiterlijk van het voortbrengsel; in voorkomend geval, vermelding van de onderdelen van de tekening of het model waarop de kleuren betrekking hebben*

Drie-dimensioneel ornament in de vorm van een kubus op een voet en staander.

14 *Vermelding van de naam van de werkelijke ontwerper van de tekening*  
OPDENKAMPFranciscus C.M.



01 *Inschrijvingsnummer*

**39020-00**

*Nummer en dagtekening (dag en uur) van het depot*

84386-00 28.03.2012 , 09.45

*Datum inschrijving*

29.05.2012 ,

02 *Vervaldatum*

28.03.2017

03 *Naam van de deposant*

Gillis de Jonge Beheer B.V.

04 *Adres (straat en nummer) van de deposant*

Lage Gouwe 42

05 *Postcode, plaats en land van de deposant*

2801 LG Gouda,  
Nederland

08 *Afbeelding van de tekening of het model*

ZIE AFBEELDING(EN)

11 *Vermelding van het voortbrengsel gevolgd door de aanduiding van de klasse(n) en onderklasse(n)*

Zitelement (kl 6-01, 03, 05).

12 *Beschrijving van de kenmerkende eigenschappen van het nieuwe uiterlijk van het voortbrengsel; in voorkomend geval, vermelding van de onderdelen van de tekening of het model waarop de kleuren betrekking hebben*

Een zitvorm uit één strook materiaal.

14 *Vermelding van de naam van de werkelijke ontwerper van de tekening*

DE JONGE Gillis

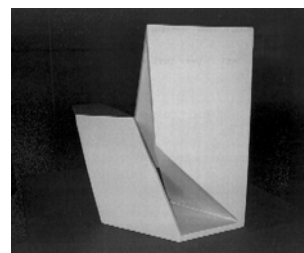
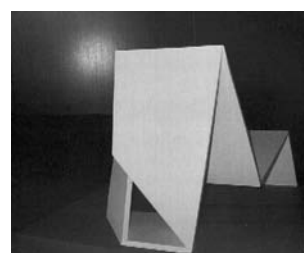
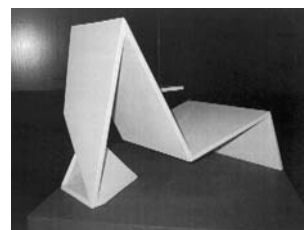
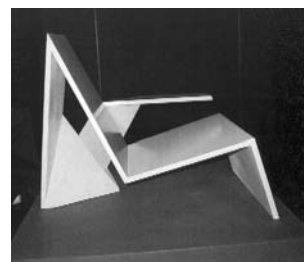
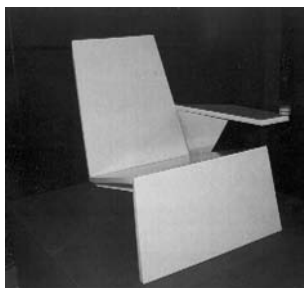

01 *Inschrijvingsnummer*  
**39021-01**

*Nummer en dagtekening (dag en uur) van het depot*

84400-01 03.04.2012 , 13.06

*Datum inschrijving*

15.05.2012 ,

02 *Vervaldatum*

03.04.2017

03 *Naam van de deposant*

KPN B.V.

04 *Adres (straat en nummer) van de deposant*

Maanplein 55



- 01 *Inschrijvingsnummer*  
**39023-00**  
*Nummer en dagtekening (dag en uur) van het depot*  
84320-00 17.02.2012 , 08.00  
*Datum inschrijving*  
23.05.2012 ,
- 02 *Vervaldatum*  
17.02.2017
- 03 *Naam van de deposant*  
United Comfort Industries B.V.
- 04 *Adres (straat en nummer) van de deposant*  
Industrieweg 4-8
- 05 *Postcode, plaats en land van de deposant*  
4762 AE Zevenbergen,  
Nederland
- 08 *Afbeelding van de tekening of het model*  
ZIE AFBEELDING(EN)
- 11 *Vermelding van het voortbrengsel gevolgd door de aanduiding van de klasse(n) en onderklasse(n)*  
Kussen (kl 6-09).



- 01 *Inschrijvingsnummer*  
**39024-01**  
*Nummer en dagtekening (dag en uur) van het depot*  
84325-01 28.03.2012 , 08.00  
*Datum inschrijving*  
11.05.2012 ,
- 02 *Vervaldatum*  
28.03.2017
- 03 *Naam van de deposant*  
Cinque Terre B.V.
- 04 *Adres (straat en nummer) van de deposant*  
Vrachelshofje 5
- 05 *Postcode, plaats en land van de deposant*  
4904 TG Oosterhout,  
Nederland

- 06 *Naam en adres van de gemachtigde of vermelding van het correspondentie-adres van de deposant*  
Merkenbureau Knijff & Partners B.V.  
Leeuwenveldseweg 12  
1382 LX Weesp  
Nederland.
- 08 *Afbeelding van de tekening of het model*  
ZIE AFBEELDING(EN)
- 11 *Vermelding van het voortbrengsel gevolgd door de aanduiding van de klasse(n) en onderklasse(n)*  
Lolly (kl 1-01).



- 01 *Inschrijvingsnummer*  
**39024-02**  
*Nummer en dagtekening (dag en uur) van het depot*  
84325-02 28.03.2012 , 08.00  
*Datum inschrijving*  
11.05.2012 ,
- 02 *Vervaldatum*  
28.03.2017
- 03 *Naam van de deposant*  
Cinque Terre B.V.
- 04 *Adres (straat en nummer) van de deposant*  
Vrachelshofje 5
- 05 *Postcode, plaats en land van de deposant*  
4904 TG Oosterhout,  
Nederland
- 06 *Naam en adres van de gemachtigde of vermelding van het correspondentie-adres van de deposant*  
Merkenbureau Knijff & Partners B.V.  
Leeuwenveldseweg 12  
1382 LX Weesp  
Nederland.
- 08 *Afbeelding van de tekening of het model*  
ZIE AFBEELDING(EN)
- 11 *Vermelding van het voortbrengsel gevolgd door de aanduiding van de klasse(n) en onderklasse(n)*  
Lolly (kl 1-01).



- 01 *Inschrijvingsnummer*  
**39025-00**  
*Nummer en dagtekening (dag en uur) van het depot*  
84328-00 21.02.2012 , 08.00  
*Datum inschrijving*  
22.05.2012 ,
- 02 *Vervaldatum*  
21.02.2017
- 03 *Naam van de deposant*  
René Maria Visser
- 04 *Adres (straat en nummer) van de deposant*  
Gimbergpad 9
- 05 *Postcode, plaats en land van de deposant*  
3123 AH Schiedam,  
Nederland
- 08 *Afbeelding van de tekening of het model*  
ZIE AFBEELDING(EN)
- 11 *Vermelding van het voortbrengsel gevolgd door de aanduiding van de klasse(n) en onderklasse(n)*  
Strandborstel met opberginrichting (kl 4-02).
- 14 *Vermelding van de naam van de werkelijke ontwerper van de tekening*  
VISSER Rene M.

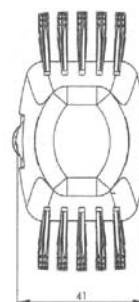
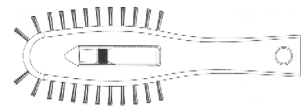

- 01 *Inschrijvingsnummer*  
**39026-01**  
*Nummer en dagtekening (dag en uur) van het depot*  
84331-01 23.02.2012 , 08.00  
*Datum inschrijving*  
23.05.2012 ,
- 02 *Vervaldatum*  
23.02.2017

- 03 *Naam van de deposant*  
FixForm B.V.
- 04 *Adres (straat en nummer) van de deposant*  
Korenrijt 29 b
- 05 *Postcode, plaats en land van de deposant*  
5741 PP Beek en Donk,  
Nederland
- 08 *Afbeelding van de tekening of het model*  
ZIE AFBEELDING(EN)
- 11 *Vermelding van het voortbrengsel gevolgd  
door de aanduiding van de klasse(n) en  
onderklasse(n)*  
Stoel (kl 6-01).
- 14 *Vermelding van de naam van de werkelijke  
ontwerper van de tekening*  
COPRAY Bob



- 01 *Inschrijvingsnummer*  
**39026-02**
- Nummer en dagtekening (dag en uur) van het  
depot*  
84331-02 23.02.2012 , 08.00
- Datum inschrijving*  
23.05.2012 ,
- 02 *Vervaldatum*  
23.02.2017
- 03 *Naam van de deposant*  
FixForm B.V.
- 04 *Adres (straat en nummer) van de deposant*  
Korenrijt 29 b
- 05 *Postcode, plaats en land van de deposant*  
5741 PP Beek en Donk,  
Nederland
- 08 *Afbeelding van de tekening of het model*  
ZIE AFBEELDING(EN)
- 11 *Vermelding van het voortbrengsel gevolgd  
door de aanduiding van de klasse(n) en  
onderklasse(n)*  
Stoel (kl 6-01).
- 14 *Vermelding van de naam van de werkelijke  
ontwerper van de tekening*  
COPRAY Bob



- 01 *Inschrijvingsnummer*  
**39026-03**
- Nummer en dagtekening (dag en uur) van het  
depot*  
84331-03 23.02.2012 , 08.00
- Datum inschrijving*  
23.05.2012 ,
- 02 *Vervaldatum*  
23.02.2017
- 03 *Naam van de deposant*  
FixForm B.V.
- 04 *Adres (straat en nummer) van de deposant*  
Korenrijt 29 b
- 05 *Postcode, plaats en land van de deposant*  
5741 PP Beek en Donk,  
Nederland
- 08 *Afbeelding van de tekening of het model*  
ZIE AFBEELDING(EN)
- 11 *Vermelding van het voortbrengsel gevolgd  
door de aanduiding van de klasse(n) en  
onderklasse(n)*  
Tafel (kl 6-03).
- 14 *Vermelding van de naam van de werkelijke  
ontwerper van de tekening*  
COPRAY Bob



- 01 *Inschrijvingsnummer*  
**39026-04**
- Nummer en dagtekening (dag en uur) van het  
depot*  
84331-04 23.02.2012 , 08.00
- Datum inschrijving*  
23.05.2012 ,

- 02 *Vervaldatum*  
23.02.2017
- 03 *Naam van de deposant*  
FixForm B.V.
- 04 *Adres (straat en nummer) van de deposant*  
Korenrijt 29 b
- 05 *Postcode, plaats en land van de deposant*  
5741 PP Beek en Donk,  
Nederland
- 08 *Afbeelding van de tekening of het model*  
ZIE AFBEELDING(EN)
- 11 *Vermelding van het voortbrengsel gevolgd  
door de aanduiding van de klasse(n) en  
onderklasse(n)*  
Tafel (kl 6-03).
- 14 *Vermelding van de naam van de werkelijke  
ontwerper van de tekening*  
SANTEGOEDS Gaby



- 01 *Inschrijvingsnummer*  
**39026-05**
- Nummer en dagtekening (dag en uur) van het  
depot*  
84331-05 23.02.2012 , 08.00
- Datum inschrijving*  
23.05.2012 ,
- 02 *Vervaldatum*  
23.02.2017
- 03 *Naam van de deposant*  
FixForm B.V.
- 04 *Adres (straat en nummer) van de deposant*  
Korenrijt 29 b
- 05 *Postcode, plaats en land van de deposant*  
5741 PP Beek en Donk,  
Nederland
- 08 *Afbeelding van de tekening of het model*  
ZIE AFBEELDING(EN)
- 11 *Vermelding van het voortbrengsel gevolgd  
door de aanduiding van de klasse(n) en  
onderklasse(n)*  
Gecombineerd meubel (tafel/bank) (kl  
6-01, 03, 05).
- 14 *Vermelding van de naam van de werkelijke  
ontwerper van de tekening*  
SANTEGOEDS Gaby



- 01 *Inschrijvingsnummer*  
**39027-00**
- Nummer en dagtekening (dag en uur) van het  
depot*  
84333-00 23.02.2012 , 08.00



*Datum inschrijving*

25.05.2012 ,

02 *Vervaldatum*

23.02.2017

03 *Naam van de deposant*

LIBERTON Marinus Petrus Wihelmus Johannes

04 *Adres (straat en nummer) van de deposant*

Vuurkuiserslaan 34

05 *Postcode, plaats en land van de deposant*

2920 Kalmthout, België

08 *Afbeelding van de tekening of het model*

ZIE AFBEELDING(EN)

11 *Vermelding van het voortbrengsel gevolgd door de aanduiding van de klasse(n) en onderklasse(n)*

Radio (kl 14-03).

14 *Vermelding van de naam van de werkelijke ontwerper van de tekening*

LIBERTON Marinus P.W.J.



01 *Inschrijvingsnummer*

**39028-01**

*Nummer en dagtekening (dag en uur) van het depot*

84336-01 24.02.2012 , 08.00

*Datum inschrijving*

23.05.2012 ,

02 *Vervaldatum*

24.02.2017

03 *Naam van de deposant*

Marianne Rebekka Christine van Voorn

04 *Adres (straat en nummer) van de deposant*

Isebrandtsheerd 131

05 *Postcode, plaats en land van de deposant*

9737 LM Groningen, Nederland

08 *Afbeelding van de tekening of het model*

ZIE AFBEELDING(EN)

09 *Vermelding van de kleur(en)*

diverse tinten bruin, blauw, groen, rood; zwart, wit

11 *Vermelding van het voortbrengsel gevolgd door de aanduiding van de klasse(n) en onderklasse(n)*

Grafisch symbool (kl 32-00).

14 *Vermelding van de naam van de werkelijke ontwerper van de tekening*

VAN VOORN Marianne



01 *Inschrijvingsnummer*

**39028-02**

*Nummer en dagtekening (dag en uur) van het depot*

84336-02 24.02.2012 , 08.00

*Datum inschrijving*

23.05.2012 ,

02 *Vervaldatum*

24.02.2017

03 *Naam van de deposant*

Marianne Rebekka Christine van Voorn

04 *Adres (straat en nummer) van de deposant*

Isebrandtsheerd 131

05 *Postcode, plaats en land van de deposant*

9737 LM Groningen, Nederland

08 *Afbeelding van de tekening of het model*

ZIE AFBEELDING(EN)

09 *Vermelding van de kleur(en)*

beige, blauw, rood, zwart, grijs, wit

11 *Vermelding van het voortbrengsel gevolgd door de aanduiding van de klasse(n) en onderklasse(n)*

Grafisch symbool (kl 32-00).

14 *Vermelding van de naam van de werkelijke ontwerper van de tekening*

VAN VOORN Marianne



01 *Inschrijvingsnummer*

**39028-03**

*Nummer en dagtekening (dag en uur) van het depot*

84336-03 24.02.2012 , 08.00

*Datum inschrijving*

23.05.2012 ,

02 *Vervaldatum*

24.02.2017

03 *Naam van de deposant*

Marianne Rebekka Christine van Voorn

04 *Adres (straat en nummer) van de deposant*

Isebrandtsheerd 131

05 *Postcode, plaats en land van de deposant*

9737 LM Groningen, Nederland

08 *Afbeelding van de tekening of het model*

ZIE AFBEELDING(EN)

09 *Vermelding van de kleur(en)*

beige, blauw, rood, zwart, wit, grijs

11 *Vermelding van het voortbrengsel gevolgd door de aanduiding van de klasse(n) en onderklasse(n)*

Grafisch symbool (kl 32-00).

14 *Vermelding van de naam van de werkelijke ontwerper van de tekening*

VAN VOORN Marianne



01 *Inschrijvingsnummer*

**39029-01**

*Nummer en dagtekening (dag en uur) van het depot*

84344-01 28.02.2012 , 08.00

*Datum inschrijving*

23.05.2012 ,

02 *Vervaldatum*

28.02.2017

03 *Naam van de deposant*

Paiva Aranda Antonio

- 04 Adres (straat en nummer) van de deposant  
Vuurplaat 609
- 05 Postcode, plaats en land van de deposant  
3071 AR Rotterdam,  
Nederland
- 08 Afbeelding van de tekening of het model  
ZIE AFBEELDING(EN)
- 11 Vermelding van het voortbrengsel gevolgd  
door de aanduiding van de klasse(n) en  
onderklasse(n)  
Kastelement (kl 6-04).
- 14 Vermelding van de naam van de werkelijke  
ontwerper van de tekening  
QUINTERO AVILA Juan Pablo

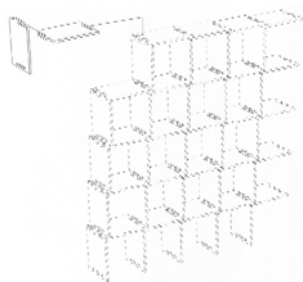

- 01 Inschrijvingsnummer  
**39029-02**  
Nummer en dagtekening (dag en uur) van het  
depot  
84344-02 28.02.2012 , 08.00  
Datum inschrijving  
23.05.2012 ,
- 02 Vervaldatum  
28.02.2017
- 03 Naam van de deposant  
Paiva Aranda Antonio
- 04 Adres (straat en nummer) van de deposant  
Vuurplaat 609
- 05 Postcode, plaats en land van de deposant  
3071 AR Rotterdam,  
Nederland
- 08 Afbeelding van de tekening of het model  
ZIE AFBEELDING(EN)
- 11 Vermelding van het voortbrengsel gevolgd  
door de aanduiding van de klasse(n) en  
onderklasse(n)  
Stoel (kl 6-01).
- 14 Vermelding van de naam van de werkelijke  
ontwerper van de tekening  
QUINTERO Juan Pablo

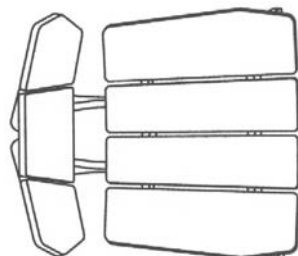
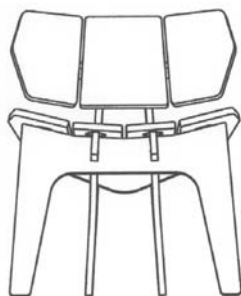

- 01 Inschrijvingsnummer  
**39030-01**  
Nummer en dagtekening (dag en uur) van het  
depot  
84373-01 25.04.2012 , 08.00  
Datum inschrijving  
22.05.2012 ,
- 02 Vervaldatum  
25.04.2017
- 03 Naam van de deposant  
Concept 74 (vof)
- 04 Adres (straat en nummer) van de deposant  
Anninksweg 73
- 05 Postcode, plaats en land van de deposant  
7557 AE Hengelo (OV),  
Nederland
- 08 Afbeelding van de tekening of het model  
ZIE AFBEELDING(EN)
- 11 Vermelding van het voortbrengsel gevolgd  
door de aanduiding van de klasse(n) en  
onderklasse(n)  
Tafel (kl 6-03).
- 14 Vermelding van de naam van de werkelijke  
ontwerper van de tekening  
NIJHUIS Erik



- 01 Inschrijvingsnummer  
**39030-02**  
Nummer en dagtekening (dag en uur) van het  
depot  
84373-02 25.04.2012 , 08.00  
Datum inschrijving  
22.05.2012 ,
- 02 Vervaldatum  
25.04.2017
- 03 Naam van de deposant  
Concept 74 (vof)
- 04 Adres (straat en nummer) van de deposant  
Anninksweg 73
- 05 Postcode, plaats en land van de deposant  
7557 AE Hengelo (OV),  
Nederland
- 08 Afbeelding van de tekening of het model  
ZIE AFBEELDING(EN)
- 11 Vermelding van het voortbrengsel gevolgd  
door de aanduiding van de klasse(n) en  
onderklasse(n)  
Stoel (kl 6-01).
- 14 Vermelding van de naam van de werkelijke  
ontwerper van de tekening  
NIJHUIS Erik

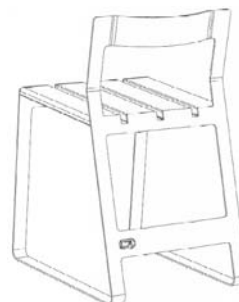

- 01 Inschrijvingsnummer  
**39030-03**  
Nummer en dagtekening (dag en uur) van het  
depot  
84373-03 25.04.2012 , 08.00

*Datum inschrijving*

22.05.2012 ,

02 *Vervaldatum*

25.04.2017

03 *Naam van de deposant*

Concept 74 (vof)

04 *Adres (straat en nummer) van de deposant*

Anninksweg 73

05 *Postcode, plaats en land van de deposant*

7557 AE Hengelo (OV),  
Nederland

08 *Afbeelding van de tekening of het model*

ZIE AFBEELDING(EN)

11 *Vermelding van het voortbrengsel gevolgd door de aanduiding van de klasse(n) en onderklasse(n)*

Stoel (kl 6-01).

14 *Vermelding van de naam van de werkelijke ontwerper van de tekening*

ROS Suzanne, NIJHUIS Paul



01 *Inschrijvingsnummer*

**39030-04**

*Nummer en dagtekening (dag en uur) van het depot*

84373-04 25.04.2012 , 08.00

*Datum inschrijving*

22.05.2012 ,

02 *Vervaldatum*

25.04.2017

03 *Naam van de deposant*

Concept 74 (vof)

04 *Adres (straat en nummer) van de deposant*

Anninksweg 73

05 *Postcode, plaats en land van de deposant*

7557 AE Hengelo (OV),  
Nederland

08 *Afbeelding van de tekening of het model*

ZIE AFBEELDING(EN)

11 *Vermelding van het voortbrengsel gevolgd door de aanduiding van de klasse(n) en onderklasse(n)*

Tafel (kl 6-03).

14 *Vermelding van de naam van de werkelijke ontwerper van de tekening*

NIJHUIS Erik



01 *Inschrijvingsnummer*

**39030-05**

*Nummer en dagtekening (dag en uur) van het depot*

84373-05 25.04.2012 , 08.00

*Datum inschrijving*

22.05.2012 ,

02 *Vervaldatum*

25.04.2017

03 *Naam van de deposant*

Concept 74 (vof)

04 *Adres (straat en nummer) van de deposant*

Anninksweg 73

05 *Postcode, plaats en land van de deposant*

7557 AE Hengelo (OV),  
Nederland

08 *Afbeelding van de tekening of het model*

ZIE AFBEELDING(EN)

11 *Vermelding van het voortbrengsel gevolgd door de aanduiding van de klasse(n) en onderklasse(n)*

Zitmeubel (kl 6-01).

14 *Vermelding van de naam van de werkelijke ontwerper van de tekening*

NIJHUIS Erik

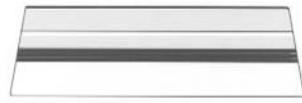

01 *Inschrijvingsnummer*

**39030-06**

*Nummer en dagtekening (dag en uur) van het depot*

84373-06 25.04.2012 , 08.00

*Datum inschrijving*

22.05.2012 ,

02 *Vervaldatum*

25.04.2017

03 *Naam van de deposant*

Concept 74 (vof)

04 *Adres (straat en nummer) van de deposant*

Anninksweg 73

05 *Postcode, plaats en land van de deposant*

7557 AE Hengelo (OV),  
Nederland

08 *Afbeelding van de tekening of het model*

ZIE AFBEELDING(EN)

11 *Vermelding van het voortbrengsel gevolgd door de aanduiding van de klasse(n) en onderklasse(n)*

Zitmeubel (kl 6-01).

14 *Vermelding van de naam van de werkelijke ontwerper van de tekening*

NIJHUIS Erik



01 *Inschrijvingsnummer*

**39030-07**

*Nummer en dagtekening (dag en uur) van het depot*

84373-07 25.04.2012 , 08.00

*Datum inschrijving*

22.05.2012 ,

02 *Vervaldatum*

25.04.2017

03 *Naam van de deposant*

Concept 74 (vof)

04 *Adres (straat en nummer) van de deposant*

Anninksweg 73

05 *Postcode, plaats en land van de deposant*

7557 AE Hengelo (OV),  
Nederland

08 *Afbeelding van de tekening of het model*

ZIE AFBEELDING(EN)

11 *Vermelding van het voortbrengsel gevolgd door de aanduiding van de klasse(n) en onderklasse(n)*

Tafel (kl 6-03).

14 *Vermelding van de naam van de werkelijke ontwerper van de tekening*

NIJHUIS Erik

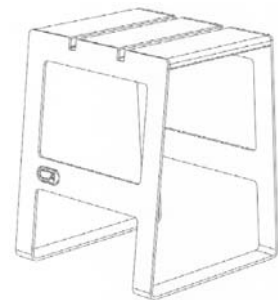

01 *Inschrijvingsnummer*

**39030-08**

*Nummer en dagtekening (dag en uur) van het depot*

84373-08 25.04.2012 , 08.00

*Datum inschrijving*

22.05.2012 ,

02 *Vervaldatum*

25.04.2017

03 *Naam van de deposant*

Concept 74 (vof)

04 *Adres (straat en nummer) van de deposant*

Anninksweg 73

05 *Postcode, plaats en land van de deposant*

7557 AE Hengelo (OV),  
Nederland

08 *Afbeelding van de tekening of het model*

ZIE AFBEELDING(EN)

11 *Vermelding van het voortbrengsel gevolgd door de aanduiding van de klasse(n) en onderklasse(n)*

Lamp (kl 26-05).

14 *Vermelding van de naam van de werkelijke ontwerper van de tekening*

NIJHUIS Paul

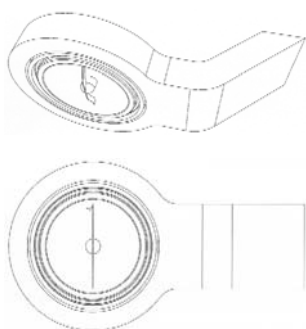

01 *Inschrijvingsnummer*

**39030-09**

*Nummer en dagtekening (dag en uur) van het depot*

84373-09 25.04.2012 , 08.00

*Datum inschrijving*

22.05.2012 ,

02 *Vervaldatum*

25.04.2017

03 *Naam van de deposant*

Concept 74 (vof)

04 *Adres (straat en nummer) van de deposant*

Anninksweg 73

05 *Postcode, plaats en land van de deposant*

7557 AE Hengelo (OV),  
Nederland

08 *Afbeelding van de tekening of het model*

ZIE AFBEELDING(EN)

11 *Vermelding van het voortbrengsel gevolgd door de aanduiding van de klasse(n) en onderklasse(n)*

Lamp (kl 26-05).

14 *Vermelding van de naam van de werkelijke ontwerper van de tekening*

NIJHUIS Paul



01 *Inschrijvingsnummer*

**39030-10**

*Nummer en dagtekening (dag en uur) van het depot*

84373-10 25.04.2012 , 08.00

*Datum inschrijving*

22.05.2012 ,

02 *Vervaldatum*

25.04.2017

03 *Naam van de deposant*

Concept 74 (vof)

04 *Adres (straat en nummer) van de deposant*

Anninksweg 73

05 *Postcode, plaats en land van de deposant*

7557 AE Hengelo (OV),  
Nederland

08 *Afbeelding van de tekening of het model*

ZIE AFBEELDING(EN)

11 *Vermelding van het voortbrengsel gevolgd door de aanduiding van de klasse(n) en onderklasse(n)*

Lamp (kl 26-05).

14 *Vermelding van de naam van de werkelijke ontwerper van de tekening*

NIJHUIS Paul

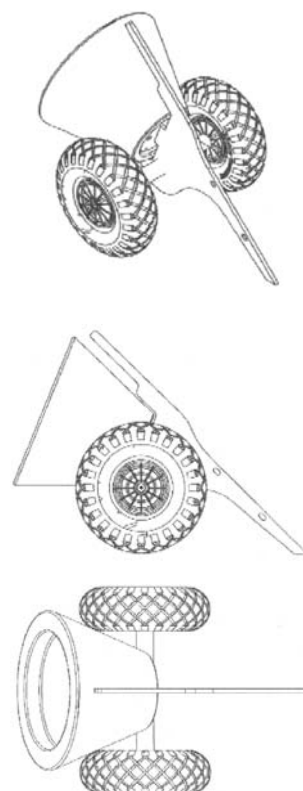

01 *Inschrijvingsnummer*

**39030-11**

*Nummer en dagtekening (dag en uur) van het depot*

84373-11 25.04.2012 , 08.00

*Datum inschrijving*

22.05.2012 ,

02 *Vervaldatum*

25.04.2017

03 *Naam van de deposant*

Concept 74 (vof)

04 *Adres (straat en nummer) van de deposant*

Anninksweg 73

05 *Postcode, plaats en land van de deposant*

7557 AE Hengelo (OV),  
Nederland

08 *Afbeelding van de tekening of het model*

ZIE AFBEELDING(EN)

11 *Vermelding van het voortbrengsel gevolgd door de aanduiding van de klasse(n) en onderklasse(n)*

Lamp (kl 26-05).

14 *Vermelding van de naam van de werkelijke ontwerper van de tekening*

NIJHUIS Paul

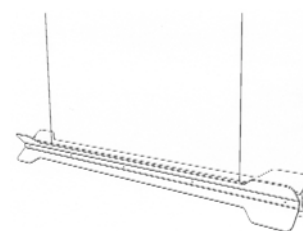



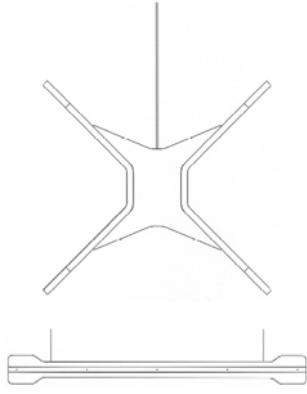

- 01 *Inschrijvingsnummer*  
**39030-12**  
*Nummer en dagtekening (dag en uur) van het depot*  
84373-12 25.04.2012 , 08.00  
*Datum inschrijving*  
22.05.2012 ,
- 02 *Vervaldatum*  
25.04.2017
- 03 *Naam van de deposant*  
Concept 74 (vof)
- 04 *Adres (straat en nummer) van de deposant*  
Anninksweg 73
- 05 *Postcode, plaats en land van de deposant*  
7557 AE Hengelo (OV),  
Nederland
- 08 *Afbeelding van de tekening of het model*  
ZIE AFBEELDING(EN)
- 11 *Vermelding van het voortbrengsel gevolgd door de aanduiding van de klasse(n) en onderklasse(n)*  
Lamp (kl 26-05).
- 14 *Vermelding van de naam van de werkelijke ontwerper van de tekening*  
NIJHUIS Paul

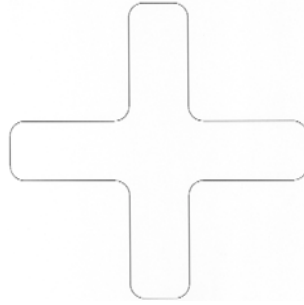
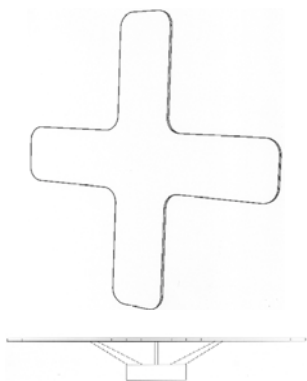

- 01 *Inschrijvingsnummer*  
**39031-01**  
*Nummer en dagtekening (dag en uur) van het depot*  
84131-01 12.09.2011 , 17.11  
*Datum inschrijving*  
07.06.2012 ,
- 02 *Vervaldatum*  
12.09.2016
- 03 *Naam van de deposant*  
Stol Architecten B.V.
- 04 *Adres (straat en nummer) van de deposant*  
Meer en Duin 5
- 05 *Postcode, plaats en land van de deposant*  
2163 HA Lisse,  
Nederland
- 06 *Naam en adres van de gemachtigde of vermelding van het correspondentie-adres van de deposant*  
Merkenbureau Knijff & Partners B.V.  
Leeuwenveldseweg 12  
1382 LX Weesp  
Nederland.
- 08 *Afbeelding van de tekening of het model*  
ZIE AFBEELDING(EN)
- 09 *Vermelding van de kleur(en)*  
grijs, groen, wit, bruin
- 11 *Vermelding van het voortbrengsel gevolgd door de aanduiding van de klasse(n) en onderklasse(n)*  
Architectenplan (kl 19-08).
- 12 *Beschrijving van de kenmerkende eigenschappen van het nieuwe uiterlijk van het voortbrengsel; in voorkomend geval, vermelding van de onderdelen van de tekening of het model waarop de kleuren betrekking hebben*  
Model 1: Woningmodel met ruimte voor een pad, een tuin en parkeerplaats; afb. 1: bovenaanzicht; afb. 2: perspectiefisch aanzicht.

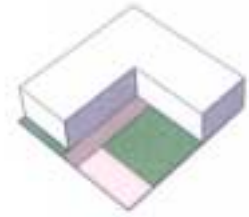

- 01 *Inschrijvingsnummer*  
**39031-02**  
*Nummer en dagtekening (dag en uur) van het depot*  
84131-02 12.09.2011 , 17.11  
*Datum inschrijving*  
07.06.2012 ,
- 02 *Vervaldatum*  
12.09.2016
- 03 *Naam van de deposant*  
Stol Architecten B.V.
- 04 *Adres (straat en nummer) van de deposant*  
Meer en Duin 5
- 05 *Postcode, plaats en land van de deposant*  
2163 HA Lisse,  
Nederland
- 06 *Naam en adres van de gemachtigde of vermelding van het correspondentie-adres van de deposant*  
Merkenbureau Knijff & Partners B.V.  
Leeuwenveldseweg 12  
1382 LX Weesp  
Nederland.
- 08 *Afbeelding van de tekening of het model*  
ZIE AFBEELDING(EN)
- 09 *Vermelding van de kleur(en)*  
grijs, groen, wit, bruin
- 11 *Vermelding van het voortbrengsel gevolgd door de aanduiding van de klasse(n) en onderklasse(n)*  
Architecten plant (kl 19-08).
- 12 *Beschrijving van de kenmerkende eigenschappen van het nieuwe uiterlijk van het voortbrengsel; in voorkomend geval, vermelding van de onderdelen van de tekening of het model waarop de kleuren betrekking hebben*  
Woningmodel met ruimte voor een pad, een tuin en parkeerplaats, enkele verkaveling in plattegrond; afb. 1: bovenaanzicht.



- 01 *Inschrijvingsnummer*  
**39031-03**  
*Nummer en dagtekening (dag en uur) van het depot*  
84131-03 12.09.2011 , 17.11  
*Datum inschrijving*  
07.06.2012 ,
- 02 *Vervaldatum*  
12.09.2016

- 03 *Naam van de deposant*  
Stol Architecten B.V.
- 04 *Adres (straat en nummer) van de deposant*  
Meer en Duin 5
- 05 *Postcode, plaats en land van de deposant*  
2163 HA Lisse,  
Nederland
- 06 *Naam en adres van de gemachtigde of vermelding van het correspondentie-adres van de deposant*  
Merkenbureau Knijff & Partners B.V.  
Leeuwenveldseweg 12  
1382 LX Weesp  
Nederland.
- 08 *Afbeelding van de tekening of het model*  
ZIE AFBEELDING(EN)
- 09 *Vermelding van de kleur(en)*  
wit, diverse tinten grijs, bruin, groen
- 11 *Vermelding van het voortbrengsel gevolgd door de aanduiding van de klasse(n) en onderklasse(n)*  
Architectenplan (kl 19-08).
- 12 *Beschrijving van de kenmerkende eigenschappen van het nieuwe uiterlijk van het voortbrengsel; in voorkomend geval, vermelding van de onderdelen van de tekening of het model waarop de kleuren betrekking hebben*  
Woningmodel met ruimte voor een pad, een tuin en parkeerplaats, enkele verkaveling in plattegrond; afb. 1: perspectivisch aanzicht afb. 2: axonometrie van begane grond woningmodel.



- 01 *Inschrijvingsnummer*  
**39031-04**  
*Nummer en dagtekening (dag en uur) van het depot*  
84131-04 12.09.2011 , 17.11  
*Datum inschrijving*  
07.06.2012 ,
- 02 *Vervaldatum*  
12.09.2016
- 03 *Naam van de deposant*  
Stol Architecten B.V.
- 04 *Adres (straat en nummer) van de deposant*  
Meer en Duin 5

- 05 *Postcode, plaats en land van de deposant*  
2163 HA Lisse,  
Nederland
- 06 *Naam en adres van de gemachtigde of vermelding van het correspondentie-adres van de deposant*  
Merkenbureau Knijff & Partners B.V.  
Leeuwenveldseweg 12  
1382 LX Weesp  
Nederland.
- 08 *Afbeelding van de tekening of het model*  
ZIE AFBEELDING(EN)
- 09 *Vermelding van de kleur(en)*  
grijs, groen, wit, bruin
- 11 *Vermelding van het voortbrengsel gevolgd door de aanduiding van de klasse(n) en onderklasse(n)*  
Architectenplan (kl 19-08).
- 12 *Beschrijving van de kenmerkende eigenschappen van het nieuwe uiterlijk van het voortbrengsel; in voorkomend geval, vermelding van de onderdelen van de tekening of het model waarop de kleuren betrekking hebben*  
Woningmodel met ruimte voor een pad, een tuin en parkeerplaats, dubbele verkaveling; afb. 1: bovenaanzicht.

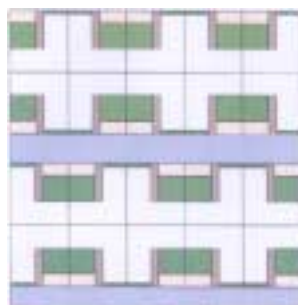

- 01 *Inschrijvingsnummer*  
**39031-05**  
*Nummer en dagtekening (dag en uur) van het depot*  
84131-05 12.09.2011 , 17.11  
*Datum inschrijving*  
07.06.2012 ,
- 02 *Vervaldatum*  
12.09.2016
- 03 *Naam van de deposant*  
Stol Architecten B.V.
- 04 *Adres (straat en nummer) van de deposant*  
Meer en Duin 5
- 05 *Postcode, plaats en land van de deposant*  
2163 HA Lisse,  
Nederland
- 06 *Naam en adres van de gemachtigde of vermelding van het correspondentie-adres van de deposant*  
Merkenbureau Knijff & Partners B.V.  
Leeuwenveldseweg 12  
1382 LX Weesp  
Nederland.
- 08 *Afbeelding van de tekening of het model*  
ZIE AFBEELDING(EN)
- 09 *Vermelding van de kleur(en)*  
grijs, groen, wit, bruin

- 11 *Vermelding van het voortbrengsel gevolgd door de aanduiding van de klasse(n) en onderklasse(n)*  
Architectenplan (kl 19-08).
- 12 *Beschrijving van de kenmerkende eigenschappen van het nieuwe uiterlijk van het voortbrengsel; in voorkomend geval, vermelding van de onderdelen van de tekening of het model waarop de kleuren betrekking hebben*  
Woningmodel met ruimte voor een pad, een tuin en haakse parkeerplaats, dubbele verkaveling; afb. 1: perspectivisch aanzicht.



- 01 *Inschrijvingsnummer*  
**39031-06**  
*Nummer en dagtekening (dag en uur) van het depot*  
84131-06 12.09.2011 , 17.11  
*Datum inschrijving*  
07.06.2012 ,
- 02 *Vervaldatum*  
12.09.2016
- 03 *Naam van de deposant*  
Stol Architecten B.V.
- 04 *Adres (straat en nummer) van de deposant*  
Meer en Duin 5
- 05 *Postcode, plaats en land van de deposant*  
2163 HA Lisse,  
Nederland
- 06 *Naam en adres van de gemachtigde of vermelding van het correspondentie-adres van de deposant*  
Merkenbureau Knijff & Partners B.V.  
Leeuwenveldseweg 12  
1382 LX Weesp  
Nederland.
- 08 *Afbeelding van de tekening of het model*  
ZIE AFBEELDING(EN)
- 09 *Vermelding van de kleur(en)*  
grijs, groen, wit, bruin
- 11 *Vermelding van het voortbrengsel gevolgd door de aanduiding van de klasse(n) en onderklasse(n)*  
Architectenplan (kl 19-08).
- 12 *Beschrijving van de kenmerkende eigenschappen van het nieuwe uiterlijk van het voortbrengsel; in voorkomend geval, vermelding van de onderdelen van de tekening of het model waarop de kleuren betrekking hebben*  
Model 6: Woningmodel met ruimte voor een pad, een tuin en haakse parkeerplaats, dubbele verkaveling; afb. 1: bovenaanzicht.

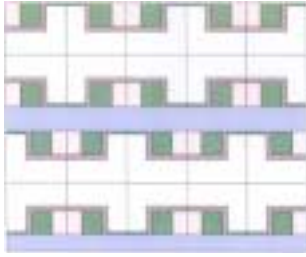

- 01 *Inschrijvingsnummer*  
**39031-07**  
*Nummer en dagtekening (dag en uur) van het depot*  
84131-07 12.09.2011 , 17.11  
*Datum inschrijving*  
07.06.2012 ,
- 02 *Vervaldatum*  
12.09.2016
- 03 *Naam van de deposant*  
Stol Architecten B.V.
- 04 *Adres (straat en nummer) van de deposant*  
Meer en Duin 5
- 05 *Postcode, plaats en land van de deposant*  
2163 HA Lisse,  
Nederland
- 06 *Naam en adres van de gemachtigde of vermelding van het correspondentie-adres van de deposant*  
Merkenbureau Knijff & Partners B.V.  
Leeuwenveldseweg 12  
1382 LX Weesp  
Nederland.
- 08 *Afbeelding van de tekening of het model*  
ZIE AFBEELDING(EN)
- 09 *Vermelding van de kleur(en)*  
grijs, groen, wit, bruin
- 11 *Vermelding van het voortbrengsel gevolgd door de aanduiding van de klasse(n) en onderklasse(n)*  
Architectenplan (kl 19-08).
- 12 *Beschrijving van de kenmerkende eigenschappen van het nieuwe uiterlijk van het voortbrengsel; in voorkomend geval, vermelding van de onderdelen van de tekening of het model waarop de kleuren betrekking hebben*  
Woningmodel met ruimte voor een pad, een tuin en haakse parkeerplaats, dubbele verkaveling; afb. 1: perspectivisch aanzicht.

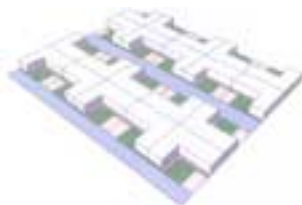

- 01 *Inschrijvingsnummer*  
**39031-08**  
*Nummer en dagtekening (dag en uur) van het depot*  
84131-08 12.09.2011 , 17.11

*Datum inschrijving*

07.06.2012 ,

- 02 *Vervaldatum*  
12.09.2016
- 03 *Naam van de deposant*  
Stol Architecten B.V.
- 04 *Adres (straat en nummer) van de deposant*  
Meer en Duin 5
- 05 *Postcode, plaats en land van de deposant*  
2163 HA Lisse,  
Nederland
- 06 *Naam en adres van de gemachtigde of vermelding van het correspondentie-adres van de deposant*  
Merkenbureau Knijff & Partners B.V.  
Leeuwenveldseweg 12  
1382 LX Weesp  
Nederland.
- 08 *Afbeelding van de tekening of het model*  
ZIE AFBEELDING(EN)
- 09 *Vermelding van de kleur(en)*  
grijs, groen, wit
- 11 *Vermelding van het voortbrengsel gevolgd door de aanduiding van de klasse(n) en onderklasse(n)*  
Architectenplan (kl 19-08).
- 12 *Beschrijving van de kenmerkende eigenschappen van het nieuwe uiterlijk van het voortbrengsel; in voorkomend geval, vermelding van de onderdelen van de tekening of het model waarop de kleuren betrekking hebben*  
Schematisering van een gestapeld woningmodel, met toevoegingen ten behoeve van entree en ontsluiting; afb. 1: bovenaanzicht.

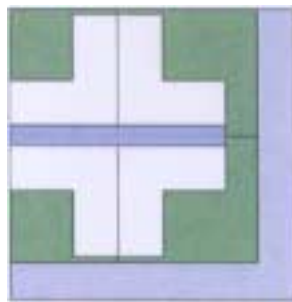

- 01 *Inschrijvingsnummer*  
**39031-09**  
*Nummer en dagtekening (dag en uur) van het depot*  
84131-09 12.09.2011 , 17.11  
*Datum inschrijving*  
07.06.2012 ,
- 02 *Vervaldatum*  
12.09.2016
- 03 *Naam van de deposant*  
Stol Architecten B.V.
- 04 *Adres (straat en nummer) van de deposant*  
Meer en Duin 5
- 05 *Postcode, plaats en land van de deposant*  
2163 HA Lisse,  
Nederland

- 06 *Naam en adres van de gemachtigde of vermelding van het correspondentie-adres van de deposant*  
Merkenbureau Knijff & Partners B.V.  
Leeuwenveldseweg 12  
1382 LX Weesp  
Nederland.
- 08 *Afbeelding van de tekening of het model*  
ZIE AFBEELDING(EN)
- 09 *Vermelding van de kleur(en)*  
grijs, groen, wit, bruin
- 11 *Vermelding van het voortbrengsel gevolgd door de aanduiding van de klasse(n) en onderklasse(n)*  
Architectenplan (kl 19-08).
- 12 *Beschrijving van de kenmerkende eigenschappen van het nieuwe uiterlijk van het voortbrengsel; in voorkomend geval, vermelding van de onderdelen van de tekening of het model waarop de kleuren betrekking hebben*  
Principe opbouw van een gestapeld woningmodel; afb. 1: perspectivisch aanzicht.

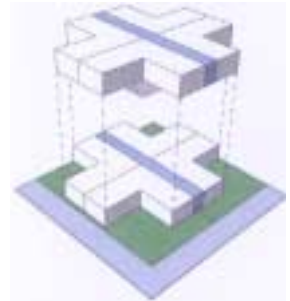

- 01 *Inschrijvingsnummer*  
**39031-10**  
*Nummer en dagtekening (dag en uur) van het depot*  
84131-10 12.09.2011 , 17.11  
*Datum inschrijving*  
07.06.2012 ,
- 02 *Vervaldatum*  
12.09.2016
- 03 *Naam van de deposant*  
Stol Architecten B.V.
- 04 *Adres (straat en nummer) van de deposant*  
Meer en Duin 5
- 05 *Postcode, plaats en land van de deposant*  
2163 HA Lisse,  
Nederland
- 06 *Naam en adres van de gemachtigde of vermelding van het correspondentie-adres van de deposant*  
Merkenbureau Knijff & Partners B.V.  
Leeuwenveldseweg 12  
1382 LX Weesp  
Nederland.
- 08 *Afbeelding van de tekening of het model*  
ZIE AFBEELDING(EN)
- 09 *Vermelding van de kleur(en)*  
grijs, groen, wit, bruin
- 11 *Vermelding van het voortbrengsel gevolgd door de aanduiding van de klasse(n) en onderklasse(n)*  
Architectenplan (kl 19-08).
- 12 *Beschrijving van de kenmerkende eigenschappen van het nieuwe uiterlijk van het*

voortbrengsel; in voorkomend geval, vermelding van de onderdelen van de tekening of het model waarop de kleuren betrekking hebben

Principe opbouw van een gestapeld woningmodel; afb. 1: perspectivisch aanzicht.



- 01 *Inschrijvingsnummer*  
**39031-11**  
*Nummer en dagtekening (dag en uur) van het depot*  
84131-11 12.09.2011 , 17.11  
*Datum inschrijving*  
07.06.2012 ,
- 02 *Vervaldatum*  
12.09.2016
- 03 *Naam van de deposant*  
Stol Architecten B.V.
- 04 *Adres (straat en nummer) van de deposant*  
Meer en Duin 5
- 05 *Postcode, plaats en land van de deposant*  
2163 HA Lisse,  
Nederland
- 06 *Naam en adres van de gemachtigde of vermelding van het correspondentie-adres van de deposant*  
Merkenbureau Knijff & Partners B.V.  
Leeuwenveldseweg 12  
1382 LX Weesp  
Nederland.
- 08 *Afbeelding van de tekening of het model*  
ZIE AFBEELDING(EN)
- 09 *Vermelding van de kleur(en)*  
grijs, groen, wit, bruin
- 11 *Vermelding van het voortbrengsel gevolgd door de aanduiding van de klasse(n) en onderklasse(n)*  
Architectenplan (kl 18-08).
- 12 *Beschrijving van de kenmerkende eigenschappen van het nieuwe uiterlijk van het voortbrengsel; in voorkomend geval, vermelding van de onderdelen van de tekening of het model waarop de kleuren betrekking hebben*  
Verkavelingsprincipe van een woningmodel met een tussengang in de plattegrond; afb. 1: bovenaanzicht; afb. 2: perspectivisch aanzicht.

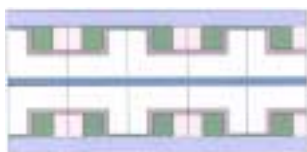

- 01 *Inschrijvingsnummer*  
**39031-12**  
*Nummer en dagtekening (dag en uur) van het depot*  
84131-12 12.09.2011 , 17.11  
*Datum inschrijving*  
07.06.2012 ,
- 02 *Vervaldatum*  
12.09.2016
- 03 *Naam van de deposant*  
Stol Architecten B.V.
- 04 *Adres (straat en nummer) van de deposant*  
Meer en Duin 5
- 05 *Postcode, plaats en land van de deposant*  
2163 HA Lisse,  
Nederland
- 06 *Naam en adres van de gemachtigde of vermelding van het correspondentie-adres van de deposant*  
Merkenbureau Knijff & Partners B.V.  
Leeuwenveldseweg 12  
1382 LX Weesp  
Nederland.
- 08 *Afbeelding van de tekening of het model*  
ZIE AFBEELDING(EN)
- 09 *Vermelding van de kleur(en)*  
grijs, groen, wit, bruin
- 11 *Vermelding van het voortbrengsel gevolgd door de aanduiding van de klasse(n) en onderklasse(n)*  
Architectenplan (kl 19-08).
- 12 *Beschrijving van de kenmerkende eigenschappen van het nieuwe uiterlijk van het voortbrengsel; in voorkomend geval, vermelding van de onderdelen van de tekening of het model waarop de kleuren betrekking hebben*  
Woningmodel met verdieping; afb. 1: perspectivisch aanzicht.



- 03 *Naam van de deposant*  
Stol Architecten B.V.
- 04 *Adres (straat en nummer) van de deposant*  
Meer en Duin 5
- 05 *Postcode, plaats en land van de deposant*  
2163 HA Lisse,  
Nederland
- 06 *Naam en adres van de gemachtigde of vermelding van het correspondentie-adres van de deposant*  
Merkenbureau Knijff & Partners B.V.  
Leeuwenveldseweg 12  
1382 LX Weesp  
Nederland.
- 08 *Afbeelding van de tekening of het model*  
ZIE AFBEELDING(EN)
- 09 *Vermelding van de kleur(en)*  
diverse tinten grijs, wit, bruin
- 11 *Vermelding van het voortbrengsel gevolgd door de aanduiding van de klasse(n) en onderklasse(n)*  
Architectenplan (kl 19-08).
- 12 *Beschrijving van de kenmerkende eigenschappen van het nieuwe uiterlijk van het voortbrengsel; in voorkomend geval, vermelding van de onderdelen van de tekening of het model waarop de kleuren betrekking hebben*  
Woningmodel met verdieping;  
axonometrie van verdieping.

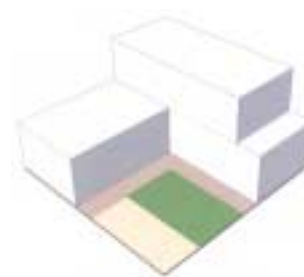

#@mmp 3201

- 01 *Inschrijvingsnummer*  
**39031-13**  
*Nummer en dagtekening (dag en uur) van het depot*  
84131-13 12.09.2011 , 17.11  
*Datum inschrijving*  
07.06.2012 ,
- 02 *Vervaldatum*  
12.09.2016







## Rubriek III Rubrique III

*Beneluxdepots ingeschreven overeenkomstig artikel 3.11 van het Benelux-verdrag inzake de intellectuele eigendom waarvan door de deposant opschorting van de publicatie van de inschrijving werd gevraagd.*

- 01 Volgnummer van de inschrijving alsmede nummer en dagtekening (dag, uur en minuut) van het depot, datum van inschrijving;
- 02 Datum waarop de geldigheidsduur van de inschrijving verstrijkt;
- 03 Naam van de deposant;
- 04 Adres (straat);
- 05 Plaats en land;
- 06 In voorkomend geval, naam en adres van de gemachtigde of, in voorkomend geval, vermelding van het correspondentie-adres van de deposant;
- 08 Afbeelding(en) van de tekening of het model;
- 09 In voorkomend geval, vermelding van de kleur(en);
- 10 in voorkomend geval, nadere omschrijving van de onder code 09 genoemde kleur(en);
- 11 Vermelding van het voortbrengsel alsmede klasse(n) en onderklasse(n) aanduiding;
- 12 In voorkomend geval, vermelding van de kenmerkende eigenschappen van de tekening of het model;
- 13 In voorkomend geval, vermelding van het recht van voorrang als bedoeld in artikel 4 van het Verdrag van Parijs tot bescherming van de Industriële Eigendom;
- 14 In voorkomend geval, vermelding van de naam van de werkelijke ontwerper van de tekening of het model;
- 15 Vermelding van de termijn waarvoor opschorting van de publicatie werd gevraagd.

*Dépôts Benelux enregistrés conformément aux dispositions de l'article 3.11 de la Convention Benelux en matière de propriété intellectuelle pour lesquels le déposant avait demandé l'ajournement de la publication.*

- 01 Numéro d'ordre de l'enregistrement ainsi que le numéro et la date (jour, heure et minute) du dépôt, la date d'enregistrement;
- 02 Date d'échéance de la durée de protection de l'enregistrement;
- 03 Nom du déposant;
- 04 Adresse (rue);
- 05 Localité et pays;
- 06 Le cas échéant, le nom et l'adresse du mandataire ou, le cas échéant, l'indication de l'adresse postale du déposant;
- 08 Reproduction(s) du dessin ou du modèle;
- 09 Le cas échéant, l'indication de la (des) couleur(s);
- 10 Le cas échéant, la description de la (des) couleur(s) mentionnée(s) au code 09;
- 11 Indication du produit ainsi que l'indication de la (des) classe(s) et de la (des) sous-classe(s);
- 12 Le cas échéant, l'indication des éléments caractéristiques du dessin ou du modèle;
- 13 Le cas échéant, l'indication du droit de priorité tel que visé à l'article 4 de la Convention de Paris pour la protection de la Propriété Industrielle;
- 14 Le cas échéant, l'indication du nom du véritable créateur du dessin ou du modèle;
- 15 Indication de la période d'ajournement de la publication.



- 01 *Inschrijvingsnummer*  
**38721-00**  
*Nummer en dagtekening (dag en uur) van het depot*  
84056-00 12.07.2011 , 08.00  
*Datum inschrijving*  
28.07.2011 ,
- 02 *Vervaldatum*  
12.07.2016
- 03 *Naam van de deposant*  
EIJKELKAMP Gerben
- 04 *Adres (straat en nummer) van de deposant*  
Van Heeckerenweg 79
- 05 *Postcode, plaats en land van de deposant*  
7471 SV Goor,  
Nederland
- 08 *Afbeelding van de tekening of het model*  
ZIE AFBEELDING(EN)
- 11 *Vermelding van het voortbrengsel gevolgd door de aanduiding van de klasse(n) en onderklasse(n)*  
Lesmateriaal (drukwerk) (kl 19-08).
- 14 *Vermelding van de naam van de werkelijke ontwerper van de tekening*  
EIJKELKAMP Gerben
- 15 *Vermelding van de uiterlijke opschortingsdatum van de publicatie*  
11.07.2012

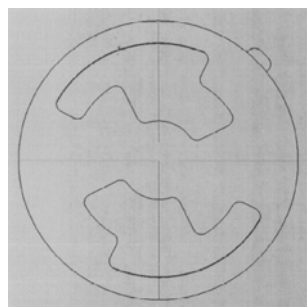
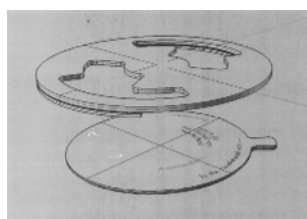

- 01 *Numéro d'enregistrement*  
**38837-01**  
*Numéro, date et heure du dépôt*  
06947-01 01.07.2011 , 12.15  
*Date de l'enregistrement*  
07.12.2011 ,
- 02 *Date d'échéance*  
01.07.2016
- 03 *Nom du déposant*  
WANG Yong Fu
- 04 *Adresse (rue et numéro) du déposant*  
Rue Limnandre 7
- 05 *Code postal, localité et pays du déposant*  
1070 Anderlecht,  
Belgique

- 06 *Nom et adresse du mandataire ou indication de l'adresse postale du déposant*  
ZHONG ZILONG  
Val des Seigneurs 143/10  
1150 Bruxelles  
Belgique.
- 08 *Reproduction du dessin ou modèle*  
VOIR REPRODUCTION(S)
- 11 *Indication du produit suivi de la (des) classe(s) et de la (des) sous-classe(s)*  
Tonnelles (cl 25-03).
- 14 *Indication du nom du véritable créateur du dessin ou modèle*  
WANG Yong Fu
- 15 *Indication de l'ultime date pour l'ajournement de la publication*  
01.07.2012



- 01 *Numéro d'enregistrement*  
**38837-02**  
*Numéro, date et heure du dépôt*  
06947-02 01.07.2011 , 12.15  
*Date de l'enregistrement*  
07.12.2011 ,
- 02 *Date d'échéance*  
01.07.2016
- 03 *Nom du déposant*  
WANG Yong Fu
- 04 *Adresse (rue et numéro) du déposant*  
Rue Limnandre 7
- 05 *Code postal, localité et pays du déposant*  
1070 Anderlecht,  
Belgique
- 06 *Nom et adresse du mandataire ou indication de l'adresse postale du déposant*  
ZHONG ZILONG  
Val des Seigneurs 143/10  
1150 Bruxelles  
Belgique.
- 08 *Reproduction du dessin ou modèle*  
VOIR REPRODUCTION(S)
- 11 *Indication du produit suivi de la (des) classe(s) et de la (des) sous-classe(s)*  
Estrade (cl 25-03).
- 14 *Indication du nom du véritable créateur du dessin ou modèle*  
WANG Yong Fu
- 15 *Indication de l'ultime date pour l'ajournement de la publication*  
01.07.2012

- 01 *Numéro d'enregistrement*  
**38837-03**  
*Numéro, date et heure du dépôt*  
06947-03 01.07.2011 , 12.15  
*Date de l'enregistrement*  
07.12.2011 ,
- 02 *Date d'échéance*  
01.07.2016
- 03 *Nom du déposant*  
WANG Yong Fu
- 04 *Adresse (rue et numéro) du déposant*  
Rue Limnandre 7
- 05 *Code postal, localité et pays du déposant*  
1070 Anderlecht,  
Belgique
- 06 *Nom et adresse du mandataire ou indication de l'adresse postale du déposant*  
ZHONG ZILONG  
Val des Seigneurs 143/10  
1150 Bruxelles  
Belgique.
- 08 *Reproduction du dessin ou modèle*  
VOIR REPRODUCTION(S)
- 11 *Indication du produit suivi de la (des) classe(s) et de la (des) sous-classe(s)*  
Présentoir (cl 20-02).
- 14 *Indication du nom du véritable créateur du dessin ou modèle*  
WANG Yong Fu
- 15 *Indication de l'ultime date pour l'ajournement de la publication*  
01.07.2012



- 01 *Numéro d'enregistrement*  
**38837-04**  
*Numéro, date et heure du dépôt*  
06947-04 01.07.2011 , 12.15  
*Date de l'enregistrement*  
07.12.2011 ,
- 02 *Date d'échéance*  
01.07.2016
- 03 *Nom du déposant*  
WANG Yong Fu
- 04 *Adresse (rue et numéro) du déposant*  
Rue Limnandre 7
- 05 *Code postal, localité et pays du déposant*  
1070 Anderlecht,  
Belgique



06 *Nom et adresse du mandataire ou indication de l'adresse postale du déposant*

ZHONG ZILONG  
Val des Seigneurs 143/10  
1150 Bruxelles  
Belgique.

08 *Reproduction du dessin ou modèle*

VOIR REPRODUCTION(S)

11 *Indication du produit suivi de la (des) classe(s) et de la (des) sous-classe(s)*

Parasol (cl 3-03).

14 *Indication du nom du véritable créateur du dessin ou modèle*

WANG Yong Fu

15 *Indication de l'ultime date pour l'ajournement de la publication*

01.07.2012



---

#@mmp 146



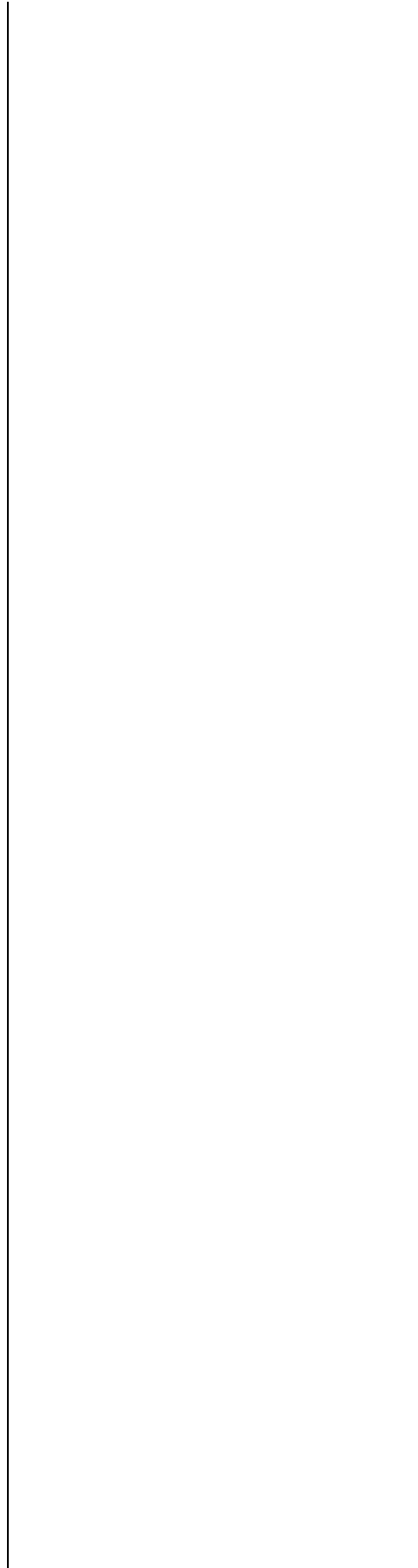



## Rubriek VII Rubrique VII

*Vernieuwingen van de overeenkomstig artikel 3.11 van het Benelux-verdrag inzake de intellectuele eigendom ingeschreven Beneluxdepots (artikel 3.14 van het Benelux-verdrag inzake de intellectuele eigendom).*

- 01 Volgnummer van de inschrijving alsmede nummer en dagtekening (dag, uur en minuut) van het depot, datum van inschrijving;
- 02 Datum waarop de geldigheidsduur van de inschrijving verstrijkt;
- 03 Naam van de deposant;
- 04 Adres (straat);
- 05 Plaats en land;
- 06 In voorkomend geval, naam en adres van de gemachtigde of, in voorkomend geval, vermelding van het correspondentie-adres van de deposant;
- 08 Afbeelding(en) van de tekening of het model;
- 09 In voorkomend geval, vermelding van de kleur(en);
- 10 in voorkomend geval, nadere omschrijving van de onder code 09 genoemde kleur(en);
- 11 Vermelding van het voortbrengsel alsmede klasse(n) en onderklassen) aanduiding;
- 12 In voorkomend geval, vermelding van de kenmerkende eigenschappen van de tekening of het model;
- 13 In voorkomend geval, vermelding van het recht van voorrang als bedoeld in artikel 4 van het Verdrag van Parijs tot bescherming van de Industriële Eigendom;
- 14 In voorkomend geval, vermelding van de naam van de werkelijke ontwerper van de tekening of het model;
- 18 Datum van verzoek tot vernieuwing.

*Renouvellements de dépôts Benelux enregistrés conformément à l'article 3.11 de la Convention Benelux en matière de propriété intellectuelle (article 3.14 de la Convention Benelux en matière de propriété intellectuelle).*

- 01 Numéro d'ordre de l'enregistrement ainsi que le numéro et la date (jour, heure et minute) du dépôt, la date d'enregistrement;
- 02 Date d'échéance de la durée de protection de l'enregistrement;
- 03 Nom du déposant;
- 04 Adresse (rue);
- 05 Localité et pays;
- 06 Le cas échéant, le nom et l'adresse du mandataire ou, le cas échéant, l'indication de l'adresse postale du déposant;
- 08 Reproduction(s) du dessin ou du modèle;
- 09 Le cas échéant, l'indication de la (des) couleur(s);
- 10 Le cas échéant, la description de la (des) couleur(s) mentionnée(s) au code 09;
- 11 Indication du produit ainsi que l'indication de la (des) classe(s) et de la (des) sous-classe(s);
- 12 Le cas échéant, l'indication des éléments caractéristiques du dessin ou du modèle;
- 13 Le cas échéant, l'indication du droit de priorité tel que visé à l'article 4 de la Convention de Paris pour la protection de la Propriété Industrielle;
- 14 Le cas échéant, l'indication du nom du véritable créateur du dessin ou du modèle;
- 18 Date de la requête de renouvellement.



- 01 *Inschrijvingsnummer*  
**22660-00**  
*Nummer en dagtekening (dag en uur) van het depot*  
67694-00 22.05.1992 , 14.30
- 02 *Vervaldatum*  
22.05.2017
- 03 *Naam van de deposant*  
OMEGA ENGINEERING, INC.,  
Delaware corporation
- 04 *Adres (straat en nummer) van de deposant*  
One Omega Drive
- 05 *Postcode, plaats en land van de deposant*  
Stamford - CT 06907-0047,  
Ver.St.v.Am
- 06 *Naam en adres van de gemachtigde of vermelding van het correspondentie-adres van de deposant*  
Dennemeyer & Associates SA  
55 rue des Bruyères  
L-1274 Howald  
Luxemburg.
- 08 *Afbeelding van de tekening of het model*  
ZIE AFBEELDING(EN)
- 11 *Vermelding van het voortbrengsel gevolgd door de aanduiding van de klasse(n) en onderklasse(n)*  
Connector (kl 13-03).
- 14 *Vermelding van de naam van de werkelijke ontwerper van de tekening*  
Milton B., Hollander; David R. Jacobs;  
William Earl McKinley
- 18 *Dagtekening van de aanvraag van de vernieuwing*  
27.04.2012

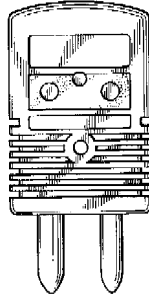
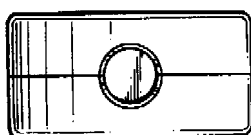
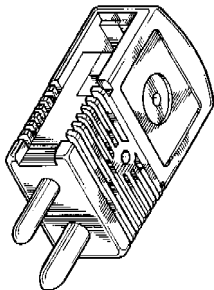

- 01 *Inschrijvingsnummer*  
**23147-01**  
*Nummer en dagtekening (dag en uur) van het depot*  
68178-01 06.11.1992 , 24.00
- 02 *Vervaldatum*  
06.11.2017
- 03 *Naam van de deposant*  
BOS ELEKTRO B.V.
- 04 *Adres (straat en nummer) van de deposant*  
Oscar Romerolaan 12
- 05 *Postcode, plaats en land van de deposant*  
1216 TK Hilversum,  
Nederland
- 08 *Afbeelding van de tekening of het model*  
ZIE AFBEELDING(EN)
- 11 *Vermelding van het voortbrengsel gevolgd door de aanduiding van de klasse(n) en onderklasse(n)*  
Profiel voor verlichtingsarmatuur (kl 26-05).
- 14 *Vermelding van de naam van de werkelijke ontwerper van de tekening*  
Bos, Bernardus Hendrikus Adrianus
- 18 *Dagtekening van de aanvraag van de vernieuwing*  
09.05.2012

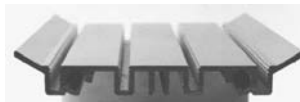

- 01 *Inschrijvingsnummer*  
**23147-02**  
*Nummer en dagtekening (dag en uur) van het depot*  
68178-02 06.11.1992 , 24.00
- 02 *Vervaldatum*  
06.11.2017
- 03 *Naam van de deposant*  
BOS ELEKTRO B.V.
- 04 *Adres (straat en nummer) van de deposant*  
Oscar Romerolaan 12
- 05 *Postcode, plaats en land van de deposant*  
1216 TK Hilversum,  
Nederland
- 08 *Afbeelding van de tekening of het model*  
ZIE AFBEELDING(EN)

- 11 *Vermelding van het voortbrengsel gevolgd door de aanduiding van de klasse(n) en onderklasse(n)*  
Element voor verlichtingsarmatuur (kl 26-05).
- 14 *Vermelding van de naam van de werkelijke ontwerper van de tekening*  
Bos, Bernardus Hendrikus Adrianus
- 18 *Dagtekening van de aanvraag van de vernieuwing*  
09.05.2012



- 01 *Inschrijvingsnummer*  
**23229-00**  
*Nummer en dagtekening (dag en uur) van het depot*  
68157-00 03.11.1992 , 11.45
- 02 *Vervaldatum*  
03.11.2017
- 03 *Naam van de deposant*  
Forest Group Nederland B.V.
- 04 *Adres (straat en nummer) van de deposant*  
Rostockstraat 13
- 05 *Postcode, plaats en land van de deposant*  
7418 EL Deventer,  
Nederland
- 06 *Naam en adres van de gemachtigde of vermelding van het correspondentie-adres van de deposant*  
Haagsch Octrooibureau  
Breitnerlaan 146  
2596 HG 's-Gravenhage  
Nederland.
- 08 *Afbeelding van de tekening of het model*  
ZIE AFBEELDING(EN)
- 11 *Vermelding van het voortbrengsel gevolgd door de aanduiding van de klasse(n) en onderklasse(n)*  
Profiel gordijnophangrail (kl 8-99).
- 18 *Dagtekening van de aanvraag van de vernieuwing*  
09.05.2012

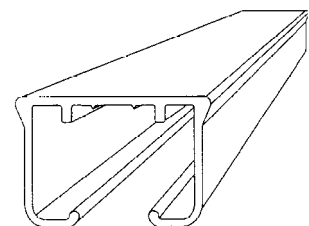

- 01 *Numéro d'enregistrement*  
**28274-00**

Numéro, date et heure du dépôt  
72920-00 12.03.1997 , 15.20

02 Date d'échéance  
12.03.2017

03 Nom du déposant  
BONGRAIN S.A., société anonyme

04 Adresse (rue et numéro) du déposant  
Le Moulin à Vent, 7 route de Dampierre

05 Code postal, localité et pays du déposant  
78280 Guyancourt,  
France

06 Nom et adresse du mandataire ou indication  
de l'adresse postale du déposant  
Distinctive SPRL  
Rue du Bosquet 7  
B-1348 Louvain-la Neuve  
Belgique.

08 Reproduction du dessin ou modèle  
VOIR REPRODUCTION(S)

11 Indication du produit suivi de la (des)  
classe(s) et de la (des) sous-classe(s)  
Fromage inséré dans une boîte (cl 1-03;  
9-03).

18 Date de réception de la requête du renouvel-  
lement  
26.02.2012

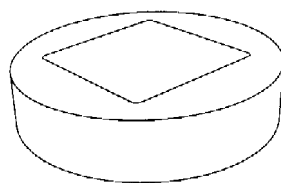
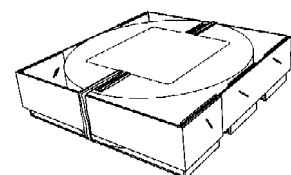
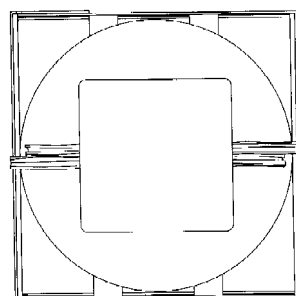
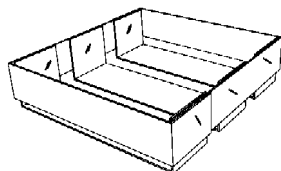
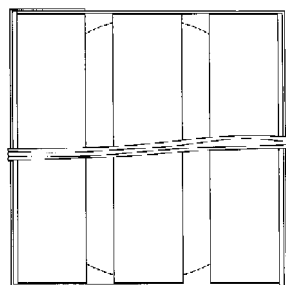

01 Numéro d'enregistrement  
**28307-00**

Numéro, date et heure du dépôt  
73212-00 27.05.1997 , 10.45

02 Date d'échéance  
27.05.2017

03 Nom du déposant  
Dart Industries Inc.,  
Delaware corporation

04 Adresse (rue et numéro) du déposant  
14901 S. Orange Blossom Trail

05 Code postal, localité et pays du déposant  
Orlando, Florida 32837,  
Etats-Unis d'Amérique

06 Nom et adresse du mandataire ou indication  
de l'adresse postale du déposant  
GEVERS  
Holidaystraat 5  
B-1831 Diegem  
Belgique.

08 Reproduction du dessin ou modèle  
VOIR REPRODUCTION(S)

11 Indication du produit suivi de la (des)  
classe(s) et de la (des) sous-classe(s)  
Récipient avec socle (cl 7-01, 07).

13 Droit de priorité visé à l'article 4 de la Con-  
vention de Paris pour la protection de la Pro-  
priété Industrielle  
Etats-Unis d'Amérique, le 20 12 1996,  
no. 29/064,041, JEPPESEN Hanne  
Dalsgaard; HEIBERG Jakob; LILLE-  
LUND Stig.

14 Indication du nom du véritable créateur du  
dessin ou modèle  
JEPPESEN Hanne Dalsgaard;  
HEIBERG Jakob; LILLELUND Stig

15 Indication de l'ultime date pour l'ajourne-  
ment de la publication  
20.12.1997

18 Date de réception de la requête du renouvel-  
lement  
02.05.2012

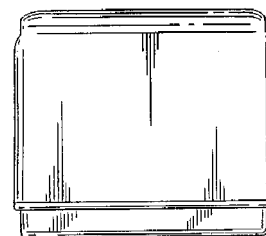
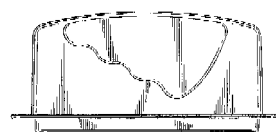
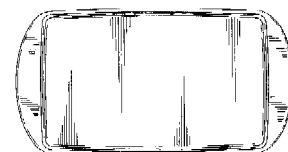
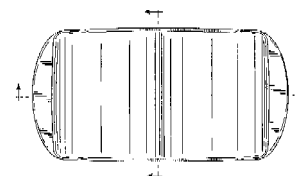
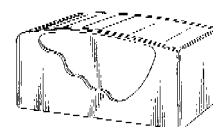
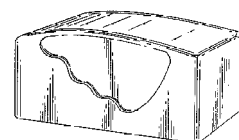
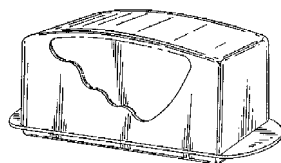

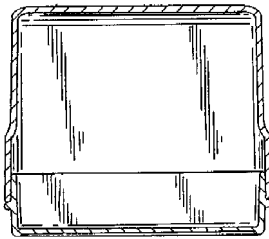
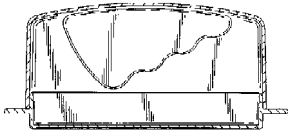
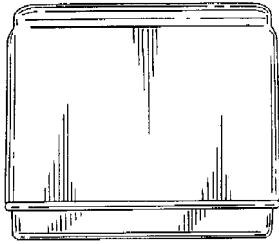

01 *Inschrijvingsnummer*

**28419-00**

*Numero en dagtekening (dag en uur) van het depot*

73122-00 29.04.1997, 24.00

02 *Vervaldatum*

29.04.2017

03 *Naam van de deposant*

R. Stahl Limited

04 *Adres (straat en nummer) van de deposant*

Saffrey Champness, Stuart House, City Road

05 *Postcode, plaats en land van de deposant*

Peterborough, Cambridgeshire PE1 1QF, Groot-Brittannië

06 *Naam en adres van de gemachtigde of vermelding van het correspondentie-adres van de deposant*

Dennemeyer & Associates SA  
55 rue des Bruyères  
L-1274 Howald  
Luxemburg.

08 *Afbeelding van de tekening of het model*

ZIE AFBEELDING(EN)

11 *Vermelding van het voortbrengsel gevolgd door de aanduiding van de klasse(n) en onderklasse(n)*

Alarmlicht (kl 10-06; 26-04, 05).

13 *Recht van voorrang als bedoeld in artikel 4 van het verdrag van Parijs tot bescherming van de Industriële Eigendom*

Groot-Brittannië, dd. 07 11 1996, nr. 2.060.665, Signature Industries Limited.

18 *Dagtekening van de aanvraag van de vernieuwing*

26.04.2012

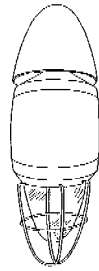

ZY AANZICHT



ZICHT LANGS ANDERE ZIJDE

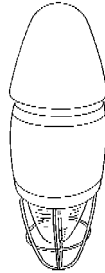

PERSPECTIEFZICHT VAN EEN EINDE

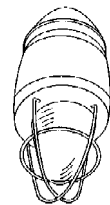

PERSPECTIEFZICHT VAN ANDERE ZIJDE

01 *Numéro d'enregistrement*

**28499-00**

*Numéro, date et heure du dépôt*

73014-00 08.04.1997, 24.00

02 *Date d'échéance*

08.04.2017

03 *Nom du déposant*

A.Z. INTERNATIONAL S.A.,  
45, rue N.S. Pierret,  
L-2335 Luxembourg, Luxembourg

04 *Adresse (rue et numéro) du déposant*

Via Pontevigodarzere 68

05 *Code postal, localité et pays du déposant*

IT-35133 Padova,  
Italie

08 *Reproduction du dessin ou modèle*

VOIR REPRODUCTION(S)

11 *Indication du produit suivi de la (des) classe(s) et de la (des) sous-classe(s)*

Charriot de nettoyage (cl 12-02).

18 *Date de réception de la requête du renouvellement*

06.04.2012

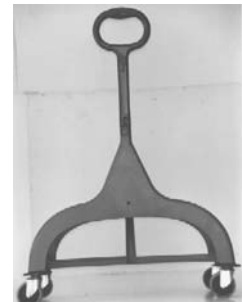





- 01 *Inschrijvingsnummer*  
**28547-00**

*Nummer en dagtekening (dag en uur) van het depot*

73287-00 20.06.1997 , 24.00

- 02 *Vervaldatum*  
20.06.2017

- 03 *Naam van de deposant*  
Pirelli Tire LLC.  
A Limited Liability Company  
organized  
and existing under the laws of the state  
of Delaware

- 04 *Adres (straat en nummer) van de deposant*  
500 Sargent Drive, P.O. Box 2001

- 05 *Postcode, plaats en land van de deposant*  
New Haven, Connecticut 06536-0201,  
Ver.St.v.Am

- 06 *Naam en adres van de gemachtigde of vermelding van het correspondentie-adres van de deposant*  
VEREENIGDE  
Johan de Wittlaan 7  
2517 JR Den Haag  
Nederland.

- 08 *Afbeelding van de tekening of het model*  
ZIE AFBEELDING(EN)

- 11 *Vermelding van het voortbrengsel gevolgd door de aanduiding van de klasse(n) en onderklasse(n)*  
Bandenprofiel (kl 12-15).

- 13 *Recht van voorrang als bedoeld in artikel 4 van het verdrag van Parijs tot bescherming van de Industriële Eigendom*  
Ver.St.v.Am., dd. 10 01 1997, nr. 29/  
064751, CARPINO John Steven;  
PEARSON Gary Brian

- 14 *Vermelding van de naam van de werkelijke ontwerper van de tekening*  
CARPINO John Steven; PEARSON  
Gary Brian

- 18 *Dagtekening van de aanvraag van de vernieuwing*  
31.05.2012

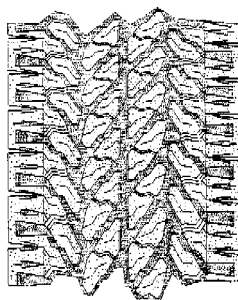
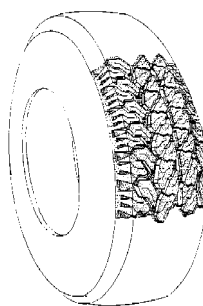

- 01 *Inschrijvingsnummer*  
**29697-02**

*Nummer en dagtekening (dag en uur) van het depot*

73839-02 25.11.1997 , 10.00

- 02 *Vervaldatum*  
25.11.2017

- 03 *Naam van de deposant*  
Brabantia Nederland BV

- 04 *Adres (straat en nummer) van de deposant*  
Leenderweg 180, Postbus 16

- 05 *Postcode, plaats en land van de deposant*  
5550 AA Valkenswaard,  
Nederland

- 08 *Afbeelding van de tekening of het model*  
ZIE AFBEELDING(EN)

- 11 *Vermelding van het voortbrengsel gevolgd door de aanduiding van de klasse(n) en onderklasse(n)*  
Muurafvalbak (kl 9-09).

- 18 *Dagtekening van de aanvraag van de vernieuwing*  
11.05.2012



- 01 *Inschrijvingsnummer*  
**29697-03**

*Nummer en dagtekening (dag en uur) van het depot*

73839-03 25.11.1997 , 10.00

- 02 *Vervaldatum*  
25.11.2017

- 03 *Naam van de deposant*  
Brabantia Nederland BV

- 04 *Adres (straat en nummer) van de deposant*  
Leenderweg 180, Postbus 16

- 05 *Postcode, plaats en land van de deposant*  
5550 AA Valkenswaard,  
Nederland

- 08 *Afbeelding van de tekening of het model*  
ZIE AFBEELDING(EN)

- 11 *Vermelding van het voortbrengsel gevolgd door de aanduiding van de klasse(n) en onderklasse(n)*  
Kurkentrekker (kl 7-06).

- 18 *Dagtekening van de aanvraag van de vernieuwing*  
11.05.2012



- 01 *Inschrijvingsnummer*  
**29697-11**

*Nummer en dagtekening (dag en uur) van het depot*

73839-11 25.11.1997 , 10.00

- 02 *Vervaldatum*  
25.11.2017

- 03 *Naam van de deposant*  
Brabantia Nederland BV

- 04 *Adres (straat en nummer) van de deposant*  
Leenderweg 180, Postbus 16

- 05 *Postcode, plaats en land van de deposant*  
5550 AA Valkenswaard,  
Nederland

- 08 *Afbeelding van de tekening of het model*  
ZIE AFBEELDING(EN)

- 11 *Vermelding van het voortbrengsel gevolgd door de aanduiding van de klasse(n) en onderklasse(n)*  
Strijkijzer mat (kl 7-05).

- 18 *Dagtekening van de aanvraag van de vernieuwing*  
11.05.2012

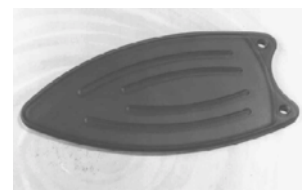

01 *Inschrijvingsnummer***29697-14***Nummer en dagtekening (dag en uur) van het depot*

73839-14 25.11.1997 , 10.00

02 *Vervaldatum*

25.11.2017

03 *Naam van de deposant*

Brabantia Nederland BV

04 *Adres (straat en nummer) van de deposant*

Leenderweg 180, Postbus 16

05 *Postcode, plaats en land van de deposant*5550 AA Valkenswaard,  
Nederland08 *Afbeelding van de tekening of het model*

ZIE AFBEELDING(EN)

11 *Vermelding van het voortbrengsel gevolgd door de aanduiding van de klasse(n) en onderklasse(n)*

Stroomstrijktafel (kl 7-05).

18 *Dagtekening van de aanvraag van de vernieuwing*

11.05.2012

01 *Inschrijvingsnummer***34203-03***Nummer en dagtekening (dag en uur) van het depot*

79486-03 29.05.2002 , 24.00

02 *Vervaldatum*

29.05.2017

03 *Naam van de deposant*

Seiko Epson Corporation

04 *Adres (straat en nummer) van de deposant*

4-1, Nishi-shinjuku 2-chome

05 *Postcode, plaats en land van de deposant*Shinjuku-ku - Tokyo-to,  
Japan06 *Naam en adres van de gemachtigde of vermelding van het correspondentie-adres van de deposant*OFFICE PARETTE (FRED MAES)  
Avenue Gabrielle Petit 2  
B-7940 Brugelette  
België.08 *Afbeelding van de tekening of het model*

ZIE AFBEELDING(EN)

11 *Vermelding van het voortbrengsel gevolgd door de aanduiding van de klasse(n) en onderklasse(n)*

Inktpatroon (kl 14-02; 16-03; 18-02).

13 *Recht van voorrang als bedoeld in artikel 4 van het verdrag van Parijs tot bescherming van de Industriële Eigendom*Japan, dd. 15 02 2002, nr. 2002-003799,  
Seiko Epson Corporation.14 *Vermelding van de naam van de werkelijke ontwerper van de tekening*SATOSHI Shinada; YASUTO Sakai;  
TOMIO Yokoyama; KAZUHIRO  
Hashii18 *Dagtekening van de aanvraag van de vernieuwing*

24.04.2012

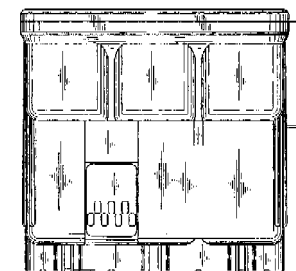
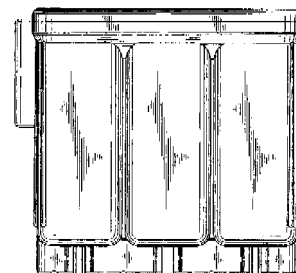
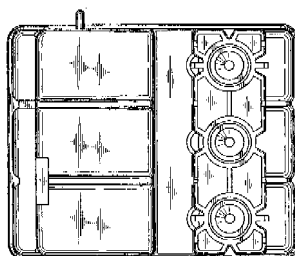
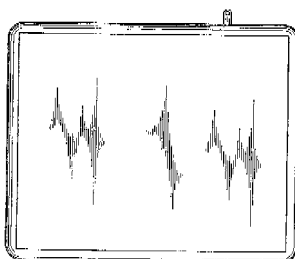
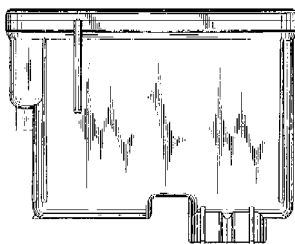
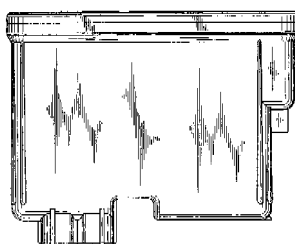
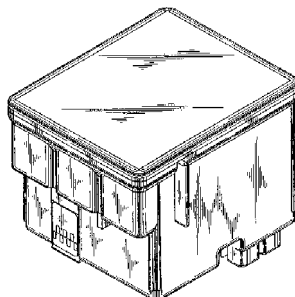
01 *Inschrijvingsnummer***34203-04***Nummer en dagtekening (dag en uur) van het depot*

79486-04 29.05.2002 , 24.00

02 *Vervaldatum*

29.05.2017

03 *Naam van de deposant*

Seiko Epson Corporation

04 *Adres (straat en nummer) van de deposant*

4-1, Nishi-shinjuku 2-chome

05 *Postcode, plaats en land van de deposant*Shinjuku-ku - Tokyo-to,  
Japan06 *Naam en adres van de gemachtigde of vermelding van het correspondentie-adres van de deposant*OFFICE PARETTE (FRED MAES)  
Avenue Gabrielle Petit 2  
B-7940 Brugelette  
België.08 *Afbeelding van de tekening of het model*

ZIE AFBEELDING(EN)

11 *Vermelding van het voortbrengsel gevolgd door de aanduiding van de klasse(n) en onderklasse(n)*

Inktpatroon (kl 14-02; 16-03; 18-02).

13 *Recht van voorrang als bedoeld in artikel 4 van het verdrag van Parijs tot bescherming van de Industriële Eigendom*Japan, dd. 15 02 2002, nr. 2002-003800,  
Seiko Epson Corporation.14 *Vermelding van de naam van de werkelijke ontwerper van de tekening*SATOSHI Shinada; YASUTO Sakai;  
TOMIO Yokoyama; KAZUHIRO  
Hashii18 *Dagtekening van de aanvraag van de vernieuwing*

24.04.2012

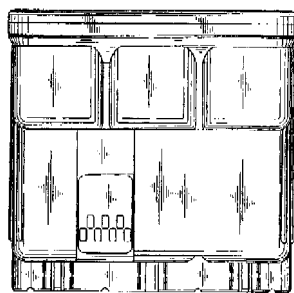
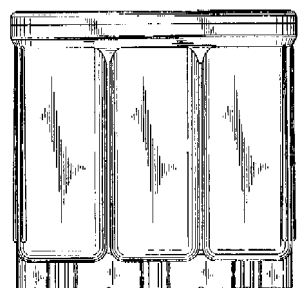
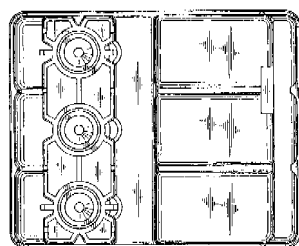
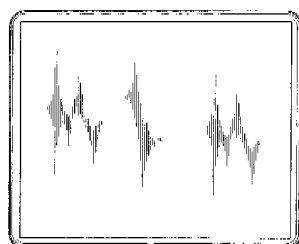
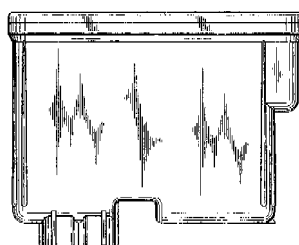
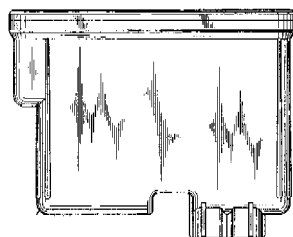
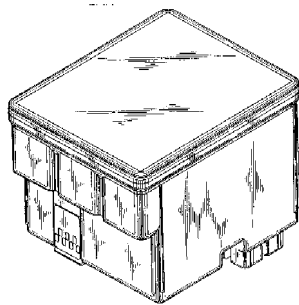

01 *Inschrijvingsnummer*  
**34203-05**

*Nummer en dagtekening (dag en uur) van het depot*  
79486-05 29.05.2002 , 24.00

02 *Vervaldatum*  
29.05.2017

03 *Naam van de deposant*  
Seiko Epson Corporation

04 *Adres (straat en nummer) van de deposant*  
4-1, Nishi-shinjuku 2-chome

05 *Postcode, plaats en land van de deposant*  
Shinjuku-ku - Tokyo-to,  
Japan

06 *Naam en adres van de gemachtigde of vermelding van het correspondentie-adres van de deposant*

OFFICE PARETTE (FRED MAES)  
Avenue Gabrielle Petit 2  
B-7940 Brugelette  
België.

08 *Afbeelding van de tekening of het model*  
ZIE AFBEELDING(EN)

11 *Vermelding van het voortbrengsel gevolgd door de aanduiding van de klasse(n) en onderklasse(n)*  
Inktpatroon (kl 14-02; 16-03; 18-02).

13 *Recht van voorrang als bedoeld in artikel 4 van het verdrag van Parijs tot bescherming van de Industriële Eigendom*  
Japan, dd. 15 02 2002, nr. 2002-003801  
Seiko Epson Corporation.

14 *Vermelding van de naam van de werkelijke ontwerper van de tekening*  
SATOSHI Shinada; YASUTO Sakai;  
TOMIO Yokoyama; KAZUHIRO Hashii

18 *Dagtekening van de aanvraag van de vernieuwing*  
24.04.2012

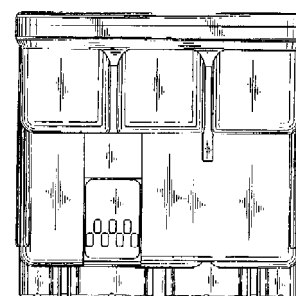
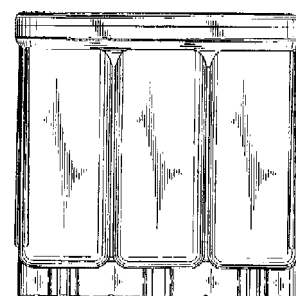
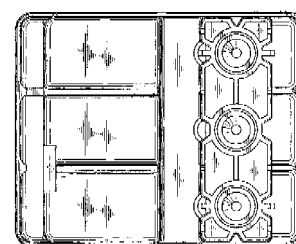
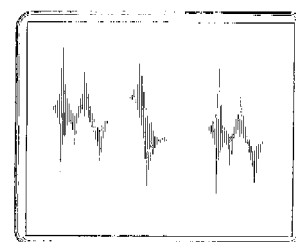
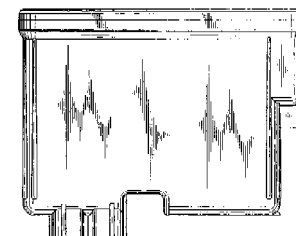
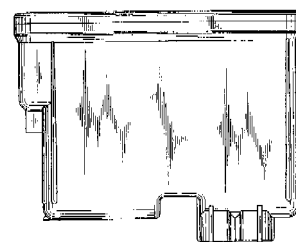
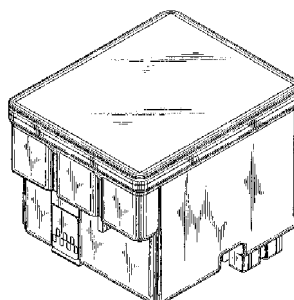

01 *Inschrijvingsnummer*  
**34203-06**

Nummer en dagtekening (dag en uur) van het depot

79486-06 29.05.2002 , 24.00

02 Vervaldatum

29.05.2017

03 Naam van de deposant

Seiko Epson Corporation

04 Adres (straat en nummer) van de deposant

4-1, Nishi-shinjuku 2-chome

05 Postcode, plaats en land van de deposant

Shinjuku-ku - Tokyo-to,  
Japan

06 Naam en adres van de gemachtigde of vermelding van het correspondentie-adres van de deposant

OFFICE PARETTE (FRED MAES)  
Avenue Gabrielle Petit 2  
B-7940 Brugelette  
België.

08 Afbeelding van de tekening of het model

ZIE AFBEELDING(EN)

11 Vermelding van het voortbrengsel gevolgd door de aanduiding van de klasse(n) en onderklasse(n)

Inktpatroon (kl 14-02; 16-03; 18-02).

13 Recht van voorrang als bedoeld in artikel 4 van het verdrag van Parijs tot bescherming van de Industriële Eigendom

Japan, dd. 22 03 2002, nr. 2002-007559,  
Seiko Epson Corporation.

14 Vermelding van de naam van de werkelijke ontwerper van de tekening

SEINO Takeo

18 Dagtekening van de aanvraag van de vernieuwing

24.04.2012

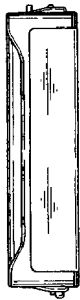
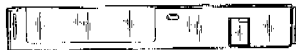
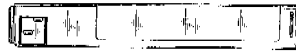
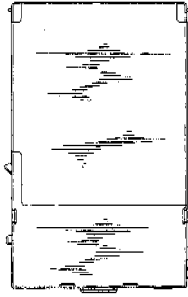
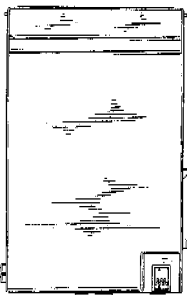
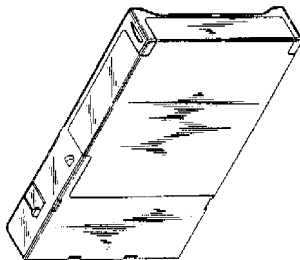
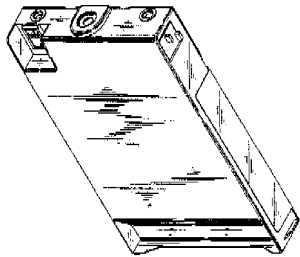

11 Vermelding van het voortbrengsel gevolgd door de aanduiding van de klasse(n) en onderklasse(n)

Inktpatroon (kl 14-02; 16-03; 18-02).

14 Vermelding van de naam van de werkelijke ontwerper van de tekening

SEINO Takeo

18 Dagtekening van de aanvraag van de vernieuwing

24.04.2012

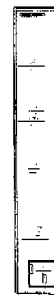
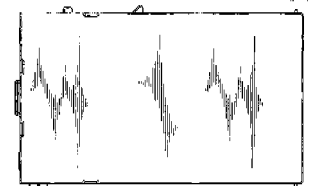
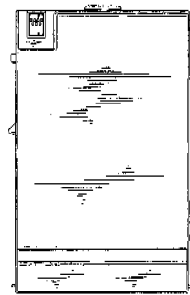
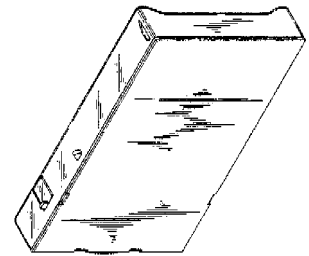
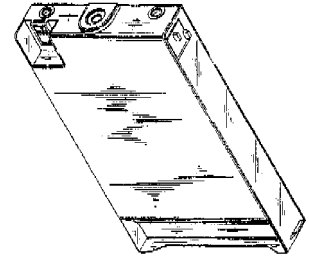

01 Inschrijvingsnummer

**34203-07**

Nummer en dagtekening (dag en uur) van het depot

79486-07 29.05.2002 , 24.00

02 Vervaldatum

29.05.2017

03 Naam van de deposant

Seiko Epson Corporation

04 Adres (straat en nummer) van de deposant

4-1, Nishi-shinjuku 2-chome

05 Postcode, plaats en land van de deposant

Shinjuku-ku - Tokyo-to,  
Japan

06 Naam en adres van de gemachtigde of vermelding van het correspondentie-adres van de deposant

OFFICE PARETTE (FRED MAES)  
Avenue Gabrielle Petit 2  
B-7940 Brugelette  
België.

08 Afbeelding van de tekening of het model

ZIE AFBEELDING(EN)

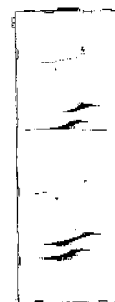
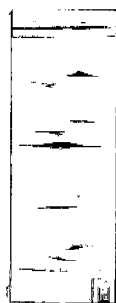
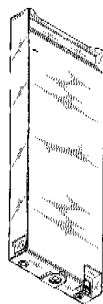
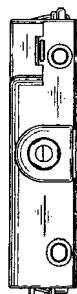

01 *Inschrijvingsnummer*

**34203-08**

*Nummer en dagtekening (dag en uur) van het depot*

79486-08 29.05.2002 , 24.00

02 *Vervaldatum*

29.05.2017

03 *Naam van de deposant*

Seiko Epson Corporation

04 *Adres (straat en nummer) van de deposant*

4-1, Nishi-shinjuku 2-chome

05 *Postcode, plaats en land van de deposant*

Shinjuku-ku - Tokyo-to,  
Japan

06 *Naam en adres van de gemachtigde of vermelding van het correspondentie-adres van de deposant*

OFFICE PARETTE (FRED MAES)  
Avenue Gabrielle Petit 2  
B-7940 Brugelette  
België.

08 *Afbeelding van de tekening of het model*

ZIE AFBEELDING(EN)

11 *Vermelding van het voortbrengsel gevolgd door de aanduiding van de klasse(n) en onderklasse(n)*

Inktpatroon (kl 14-02; 16-03; 18-02).

13 *Recht van voorrang als bedoeld in artikel 4 van het verdrag van Parijs tot bescherming van de Industriële Eigendom*

Japan, dd. 22 03 2002, nr. 2002-007560,  
Seiko Epson Corporation.

14 *Vermelding van de naam van de werkelijke ontwerper van de tekening*

SEINO Takeo

18 *Dagtekening van de aanvraag van de vernieuwing*

24.04.2012

01 *Numéro d'enregistrement*

**34205-01**

*Numéro, date et heure du dépôt*

79498-01 31.05.2002 , 15.50

02 *Date d'échéance*

31.05.2017

03 *Nom du déposant*

STREAMLIGHT INCORPORATED,  
Delaware corporation

04 *Adresse (rue et numéro) du déposant*

30 Eagleville Road

05 *Code postal, localité et pays du déposant*

Eagleville, PA 19403,  
Etats-Unis d'Amérique

06 *Nom et adresse du mandataire ou indication de l'adresse postale du déposant*

Office Kirkpatrick S.A.  
32, Avenue Wolfers  
B-1310 La Hulpe  
Belgique.

08 *Reproduction du dessin ou modèle*

VOIR REPRODUCTION(S)

11 *Indication du produit suivi de la (des) classe(s) et de la (des) sous-classe(s)*

Lampe (cl 26-02).



13 *Droit de priorité visé à l'article 4 de la Convention de Paris pour la protection de la Propriété Industrielle*  
Grande-Bretagne, dd. le 12 03 2002, no. 3002164, STREAMLIGHT, INCORPORATED.

18 *Date de réception de la requête du renouvellement*  
03.05.2012

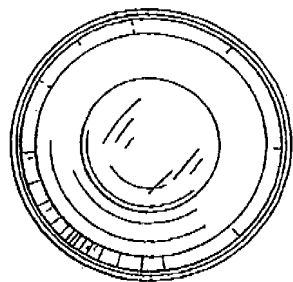
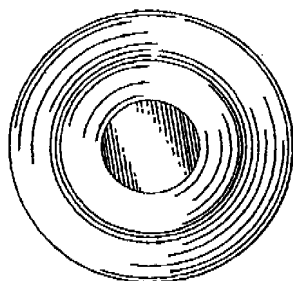

01 *Inschrijvingsnummer*  
**34297-00**

*Nummer en dagtekening (dag en uur) van het depot*  
79494-00 31.05.2002 , 15.20

02 *Vervaldatum*  
31.05.2017

03 *Naam van de deposant*  
Laarakker Eric G.A.

04 *Adres (straat en nummer) van de deposant*  
Bisschopsweg 2

05 *Postcode, plaats en land van de deposant*  
3732 HW De Bilt,  
Nederland

06 *Naam en adres van de gemachtigde of vermelding van het correspondentie-adres van de deposant*  
Merkenbureau Knijff & Partners B.V.  
Leeuwenveldseweg 12  
1382 LX Weesp  
Nederland.

08 *Afbeelding van de tekening of het model*  
ZIE AFBEELDING(EN)

11 *Vermelding van het voortbrengsel gevolgd door de aanduiding van de klasse(n) en onderklasse(n)*

Medisch meetinstrument  
(connectiesensor) (kl 24-01, 02).

14 *Vermelding van de naam van de werkelijke ontwerper van de tekening*  
LAARAKKER Eric

18 *Dagtekening van de aanvraag van de vernieuwing*  
15.05.2012



01 *Numéro d'enregistrement*  
**34308-01**

*Numéro, date et heure du dépôt*  
06499-01 14.05.2002 , 15.15

02 *Date d'échéance*  
14.05.2017

03 *Nom du déposant*  
INDUSTRIAS HERGOM S.A.

04 *Adresse (rue et numéro) du déposant*  
c/Mies del Agua, s/n

05 *Code postal, localité et pays du déposant*  
E-39110 Soto De La Marina  
(Cantabria),  
Espagne

06 *Nom et adresse du mandataire ou indication de l'adresse postale du déposant*  
OFFICE VAN MALDEREN S.A.  
85/043, Bd. de la Sauvenière  
B-4000 Liège  
Belgique.

08 *Reproduction du dessin ou modèle*  
VOIR REPRODUCTION(S)

11 *Indication du produit suivi de la (des) classe(s) et de la (des) sous-classe(s)*  
Poêle (cl 23-03).

13 *Droit de priorité visé à l'article 4 de la Convention de Paris pour la protection de la Propriété Industrielle*  
Espagne, le 16 11 2001, no. 152.784,  
INDUSTRIAS HERGOM S.A.

14 *Indication du nom du véritable créateur du dessin ou modèle*  
GOMEZ CASUSO Manuel Angel

18 *Date de réception de la requête du renouvellement*  
02.05.2012

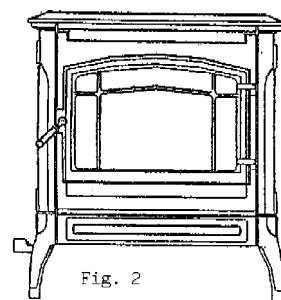

Fig. 2

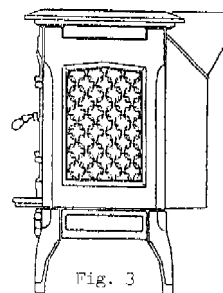

Fig. 3

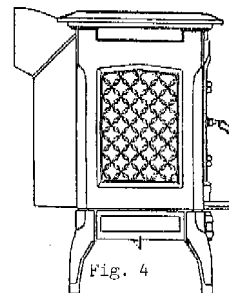

Fig. 4

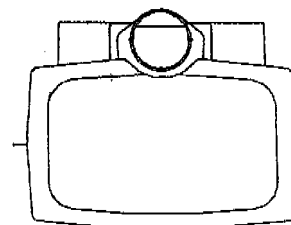

Fig. 5

01 *Numéro d'enregistrement*  
**34308-02**

*Numéro, date et heure du dépôt*  
06499-02 14.05.2002 , 15.15

02 *Date d'échéance*  
14.05.2017

03 *Nom du déposant*  
INDUSTRIAS HERGOM S.A.

04 *Adresse (rue et numéro) du déposant*  
c/Mies del Agua, s/n

05 *Code postal, localité et pays du déposant*  
E-39110 Soto De La Marina  
(Cantabria),  
Espagne

06 *Nom et adresse du mandataire ou indication de l'adresse postale du déposant*  
OFFICE VAN MALDEREN S.A.  
85/043, Bd. de la Sauvenière

B-4000 Liège  
Belgique.

- 08 *Reproduction du dessin ou modèle*  
**VOIR REPRODUCTION(S)**
- 11 *Indication du produit suivi de la (des) classe(s) et de la (des) sous-classe(s)*  
Poêle (cl 23-03).
- 13 *Droit de priorité visé à l'article 4 de la Convention de Paris pour la protection de la Propriété Industrielle*  
Espagne, le 16 11 2001, no. 152.784,  
INDUSTRIAS HERGOM S.A.
- 14 *Indication du nom du véritable créateur du dessin ou modèle*  
GOMEZ CASUSO Manuel Angel
- 18 *Date de réception de la requête du renouvellement*  
02.05.2012

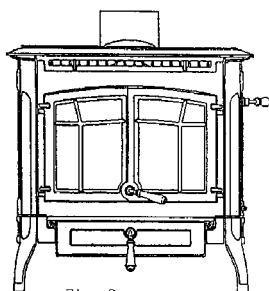

Fig. 2

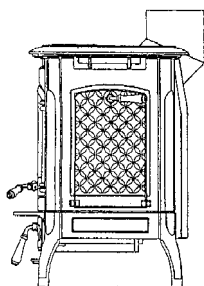

Fig. 3

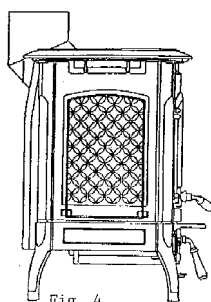

Fig. 4

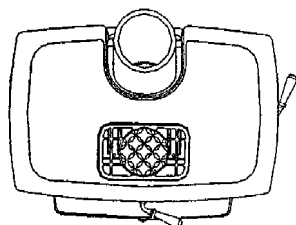

Fig. 5

- 01 *Inschrijvingsnummer*  
**34475-00**

*Nummer en dagtekening (dag en uur) van het depot*

79439-00 14.05.2002 , 24.00

- 02 *Vervaldatum*  
14.05.2017
- 03 *Naam van de deposant*  
Reckitt Benckiser N.V.
- 04 *Adres (straat en nummer) van de deposant*  
Siriusdreef 14
- 05 *Postcode, plaats en land van de deposant*  
2132 WT Hoofddorp,  
Nederland
- 06 *Naam en adres van de gemachtigde of vermelding van het correspondentie-adres van de deposant*  
Merkenbureau Knijff & Partners B.V.  
Leeuwendeldseweg 12  
1382 LX Weesp  
Nederland.
- 08 *Afbeelding van de tekening of het model*  
**ZIE AFBEELDING(EN)**
- 11 *Vermelding van het voortbrengsel gevolgd door de aanduiding van de klasse(n) en onderklasse(n)*  
Houder (kl 7-05, 99; 15-05).
- 13 *Recht van voorrang als bedoeld in artikel 4 van het verdrag van Parijs tot bescherming van de Industriële Eigendom*  
Groot-Brittannië, dd. 14 11 2001, nr. 2106258, Reckitt Benckiser N.V.
- 18 *Dagtekening van de aanvraag van de vernieuwing*  
14.05.2012

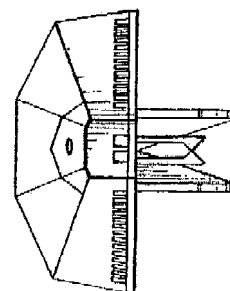
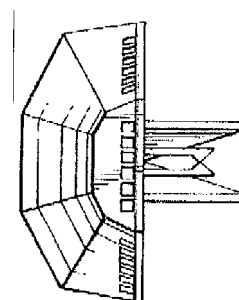
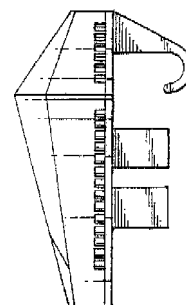
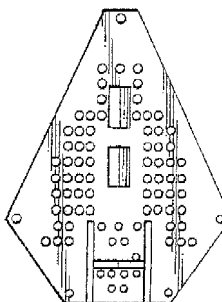
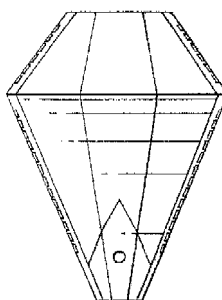
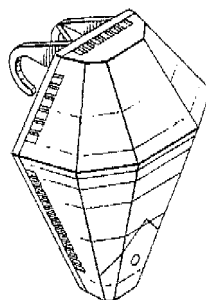

- 01 *Inschrijvingsnummer*  
**34506-00**

*Nummer en dagtekening (dag en uur) van het depot*

79642-00 19.07.2002 , 10.50

- 02 *Vervaldatum*  
19.07.2017
- 03 *Naam van de deposant*  
Specialiteiten Del Rey, en de verkorte benaming Del Rey, naamloze vennootschap.
- 04 *Adres (straat en nummer) van de deposant*  
Appelmannsstraat 5
- 05 *Postcode, plaats en land van de deposant*  
2018 Antwerpen,  
België
- 06 *Naam en adres van de gemachtigde of vermelding van het correspondentie-adres van de deposant*  
GEVERS  
Holidaystraat 5  
B-1831 Diegem  
België.
- 08 *Afbeelding van de tekening of het model*  
**ZIE AFBEELDING(EN)**
- 11 *Vermelding van het voortbrengsel gevolgd door de aanduiding van de klasse(n) en onderklasse(n)*  
Chocoladewaren (praline) (kl 1-01).
- 12 *Beschrijving van de kenmerkende eigenschappen van het nieuwe uiterlijk van het*

voortbrengsel; in voorkomend geval, vermelding van de onderdelen van de tekening of het model waarop de kleuren betrekking hebben  
Chocolade in de vorm van een geslepen diamant met op het bovenzvlak lijnen die eveneens de slijplijnen van een diamant afbeelden.

- 18 *Dagtekening van de aanvraag van de vernieuwing*  
02.05.2012

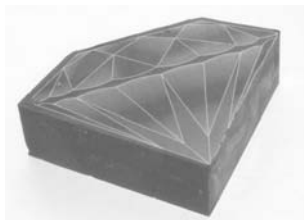

- 01 *Numéro d'enregistrement*  
**34591-00**

*Numéro, date et heure du dépôt*  
79455-00 21.05.2002, 24.00

- 02 *Date d'échéance*  
21.05.2017
- 03 *Nom du déposant*  
O2 Limited
- 04 *Adresse (rue et numéro) du déposant*  
5 Longwalk Road, Stockley Park East
- 05 *Code postal, localité et pays du déposant*  
Uxbridge, Middlesex UB11 ITT, Grande-Bretagne
- 06 *Nom et adresse du mandataire ou indication de l'adresse postale du déposant*  
Nederlandsch Octrooibureau  
J.W. Frisolaan 13  
2517 JS La Haye  
Pays-Bas.
- 08 *Reproduction du dessin ou modèle*  
VOIR REPRODUCTION(S)
- 11 *Indication du produit suivi de la (des) classe(s) et de la (des) sous-classe(s)*  
Agenda électronique avec dispositif de télécommunication (cl 14-02, 03; 20-01).
- 13 *Droit de priorité visé à l'article 4 de la Convention de Paris pour la protection de la Propriété Industrielle*  
Grande-Bretagne, le 23 11 2001, no. 2106451, O2 Limited.
- 18 *Date de réception de la requête du renouvellement*  
02.05.2012

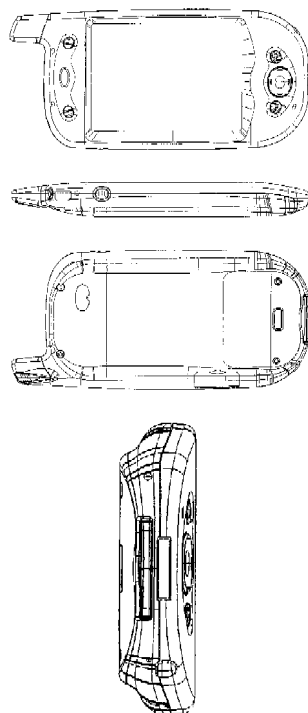

- 01 *Inschrijvingsnummer*  
**34607-00**

*Nummer en dagtekening (dag en uur) van het depot*  
79556-00 19.06.2002, 24.00

- 02 *Vervaldatum*  
19.06.2017
- 03 *Naam van de deposant*  
THE TOPPS COMPANY, INC.,  
Delaware corporation
- 04 *Adres (straat en nummer) van de deposant*  
One Whitehall Street
- 05 *Postcode, plaats en land van de deposant*  
New York, New York 10004-2109,  
Ver.St.v.Am
- 06 *Naam en adres van de gemachtigde of vermelding van het correspondentie-adres van de deposant*  
GEVERS  
Holidaystraat 5  
B-1831 Diegem  
België.
- 08 *Afbeelding van de tekening of het model*  
ZIE AFBEELDING(EN)
- 11 *Vermelding van het voortbrengsel gevolgd door de aanduiding van de klasse(n) en onderklasse(n)*  
Houder voor snoep (kl 9-03).
- 12 *Beschrijving van de kenmerkende eigenschappen van het nieuwe uiterlijk van het voortbrengsel; in voorkomend geval, vermelding van de onderdelen van de tekening of het model waarop de kleuren betrekking hebben*  
Fig. 1: Perspectiefisch vooraanzicht;  
fig. 2: vooraanzicht, fig. 3: linker zijaanzicht; fig. 4: rechter zijaanzicht; fig. 5: Achteraanzicht; fig. 6: Bovenaanzicht; fig. 7: onderaanzicht.

- 13 *Recht van voorrang als bedoeld in artikel 4 van het verdrag van Parijs tot bescherming van de Industriële Eigendom*

Ver.St.v.Am., dd. 20 12 2001, nr. 29/152,604, HART Daniel G.; WEISS Gary D.

- 14 *Vermelding van de naam van de werkelijke ontwerper van de tekening*  
HART Daniel G.; WEISS Gary D.

- 18 *Dagtekening van de aanvraag van de vernieuwing*  
11.05.2012

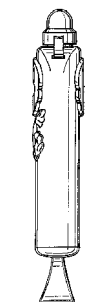
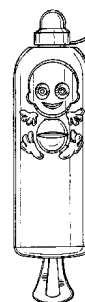
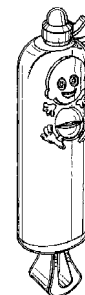

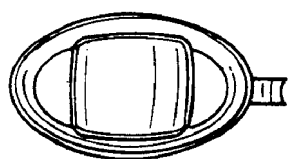
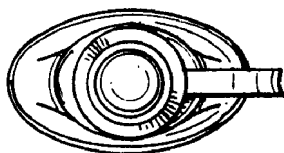
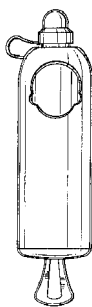

- 01 *Inschrijvingsnummer*  
**34621-01**  
*Nummer en dagtekening (dag en uur) van het depot*  
79583-01 27.06.2002 , 14.20
- 02 *Vervaldatum*  
27.06.2017
- 03 *Naam van de deposant*  
DAIKIN INDUSTRIES LTD.
- 04 *Adres (straat en nummer) van de deposant*  
Umeda Center Building 4-12 Nakazaki-Nishi,  
2-chome
- 05 *Postcode, plaats en land van de deposant*  
Kita-ku, Osaka-shi, Osaka-fu,  
Japan
- 06 *Naam en adres van de gemachtigde of vermelding van het correspondentie-adres van de deposant*  
OFFICE PARETTE (FRED MAES)  
Avenue Gabrielle Petit 2  
B-7940 Brugelette  
België.
- 08 *Afbeelding van de tekening of het model*  
ZIE AFBEELDING(EN)
- 11 *Vermelding van het voortbrengsel gevolgd door de aanduiding van de klasse(n) en onderklasse(n)*  
Airconditioner (kl 23-04).
- 18 *Dagtekening van de aanvraag van de vernieuwing*  
04.05.2012

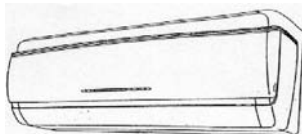
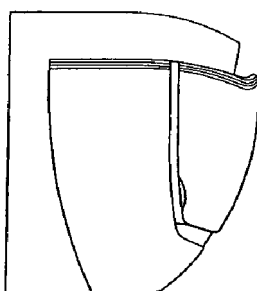

- 01 *Inschrijvingsnummer*  
**34621-02**  
*Nummer en dagtekening (dag en uur) van het depot*  
79583-02 27.06.2002 , 14.20
- 02 *Vervaldatum*  
27.06.2017
- 03 *Naam van de deposant*  
DAIKIN INDUSTRIES LTD.
- 04 *Adres (straat en nummer) van de deposant*  
Umeda Center Building 4-12 Nakazaki-Nishi,  
2-chome
- 05 *Postcode, plaats en land van de deposant*  
Kita-ku, Osaka-shi, Osaka-fu,  
Japan
- 06 *Naam en adres van de gemachtigde of vermelding van het correspondentie-adres van de deposant*  
OFFICE PARETTE (FRED MAES)  
Avenue Gabrielle Petit 2  
B-7940 Brugelette  
België.
- 08 *Afbeelding van de tekening of het model*  
ZIE AFBEELDING(EN)
- 11 *Vermelding van het voortbrengsel gevolgd door de aanduiding van de klasse(n) en onderklasse(n)*  
Airconditioner (kl 23-04).
- 18 *Dagtekening van de aanvraag van de vernieuwing*  
04.05.2012

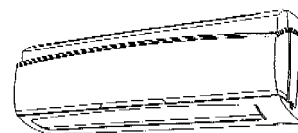
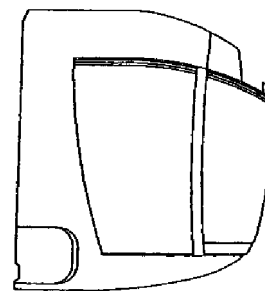
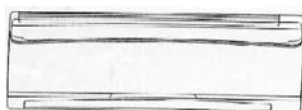
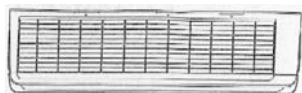

- 01 *Inschrijvingsnummer*  
**34695-02**  
*Nummer en dagtekening (dag en uur) van het depot*  
79476-02 24.05.2002 , 14.00
- 02 *Vervaldatum*  
24.05.2017
- 03 *Naam van de deposant*  
Earlex Limited
- 04 *Adres (straat en nummer) van de deposant*  
Moorfield Road, Slyfield Industrial Estate
- 05 *Postcode, plaats en land van de deposant*  
Guildford, Surrey GU1 1RU,  
Groot-Brittannië
- 06 *Naam en adres van de gemachtigde of vermelding van het correspondentie-adres van de deposant*  
Octrooibureau Arnold & Siedsma  
Sweelinckplein 1  
2517 GK 's-Gravenhage  
Nederland.
- 08 *Afbeelding van de tekening of het model*  
ZIE AFBEELDING(EN)
- 11 *Vermelding van het voortbrengsel gevolgd door de aanduiding van de klasse(n) en onderklasse(n)*  
Spuit pistool pomp met slang (kl 8-05).
- 18 *Dagtekening van de aanvraag van de vernieuwing*  
22.05.2012



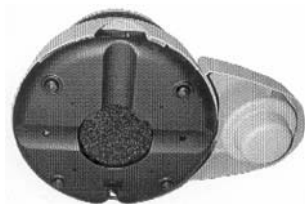
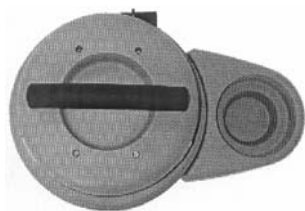

01 Numéro d'enregistrement  
34735-01

Numéro, date et heure du dépôt  
79355-01 17.04.2002 , 11.20

- 02 Date d'échéance  
17.04.2017
- 03 Nom du déposant  
Shure Incorporated,  
Illinois corporation
- 04 Adresse (rue et numéro) du déposant  
West Touhy Avenue 5800
- 05 Code postal, localité et pays du déposant  
Niles, IL 60714-4608,  
Belgique
- 06 Nom et adresse du mandataire ou indication  
de l'adresse postale du déposant  
GEVERS  
Holidaystraat 5  
B-1831 Diegem  
Belgique.
- 08 Reproduction du dessin ou modèle  
VOIR REPRODUCTION(S)
- 11 Indication du produit suivi de la (des)  
classe(s) et de la (des) sous-classe(s)  
Microphone (cl 14-01).
- 13 Droit de priorité visé à l'article 4 de la Con-  
vention de Paris pour la protection de la Pro-  
priété Industrielle  
Etats-Unis d'Amérique, le 11 01 2002,  
no. 29/153,727, THORNTON Brian R.;  
CRUVER IV Curtis Leroy.
- 14 Indication du nom du véritable créateur du  
dessin ou modèle  
THORNTON Brian R.; CRUVER IV  
Curtis Leroy
- 18 Date de réception de la requête du renouvel-  
lement  
06.04.2012

FIG.1

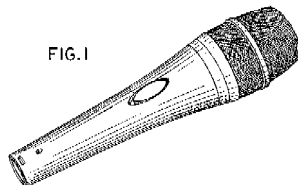

FIG.2

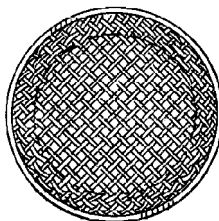
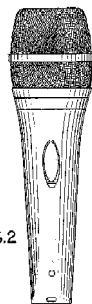

FIG.3

FIG.4



FIG.5

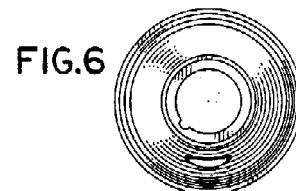

FIG.6

- 01 Numéro d'enregistrement  
**34735-02**  
Numéro, date et heure du dépôt  
79355-02 17.04.2002 , 11.20
- 02 Date d'échéance  
17.04.2017
- 03 Nom du déposant  
Shure Incorporated,  
Illinois corporation
- 04 Adresse (rue et numéro) du déposant  
West Touhy Avenue 5800
- 05 Code postal, localité et pays du déposant  
Niles, IL 60714-4608,  
Belgique
- 06 Nom et adresse du mandataire ou indication  
de l'adresse postale du déposant  
GEVERS  
Holidaystraat 5  
B-1831 Diegem  
Belgique.
- 08 Reproduction du dessin ou modèle  
VOIR REPRODUCTION(S)
- 11 Indication du produit suivi de la (des)  
classe(s) et de la (des) sous-classe(s)  
Microphone (cl 14-01).
- 13 Droit de priorité visé à l'article 4 de la Con-  
vention de Paris pour la protection de la Pro-  
priété Industrielle  
Etats-Unis d'Amérique, le 11 01 2002,  
no. 29/153,778, THORNTON Brian R.;  
KULUJIAN Christian J.; CESARONI  
William C.



14 Indication du nom du véritable créateur du dessin ou modèle

THORNTON Brian R.; KULUJIAN Christian J.; CESARONI William C.

18 Date de réception de la requête du renouvellement

06.04.2012

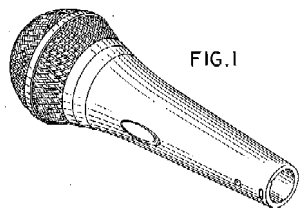

FIG.1

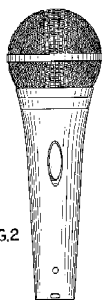

FIG.2

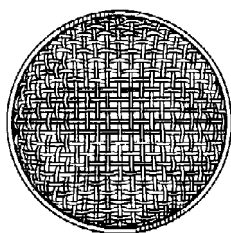

FIG.3



FIG.4

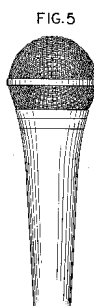

FIG.5

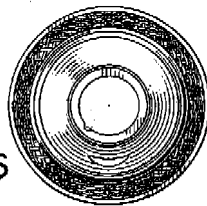

FIG.6

01 Numéro d'enregistrement  
**34735-03**

Numéro, date et heure du dépôt  
79355-03 17.04.2002, 11.20

02 Date d'échéance

17.04.2017

03 Nom du déposant

Shure Incorporated,  
Illinois corporation

04 Adresse (rue et numéro) du déposant

West Touhy Avenue 5800

05 Code postal, localité et pays du déposant

Niles, IL 60714-4608,  
Belgique

06 Nom et adresse du mandataire ou indication de l'adresse postale du déposant

GEVERS  
Holidaystraat 5  
B-1831 Diegem  
Belgique.

08 Reproduction du dessin ou modèle

VOIR REPRODUCTION(S)

11 Indication du produit suivi de la (des) classe(s) et de la (des) sous-classe(s)

Micro de tambour (cl 14-01; 17-04).

13 Droit de priorité visé à l'article 4 de la Convention de Paris pour la protection de la Propriété Industrielle

Etats-Unis d'Amérique, le 11 01 2002,  
no. 29/153,781, THORNTON Brian R.;  
JARODSKY Daniel David.

14 Indication du nom du véritable créateur du dessin ou modèle

THORNTON Brian R.; JARODSKY  
Daniel David

18 Date de réception de la requête du renouvellement

06.04.2012

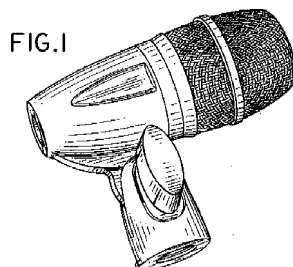

FIG.1

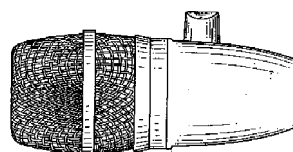

FIG.2

FIG.3

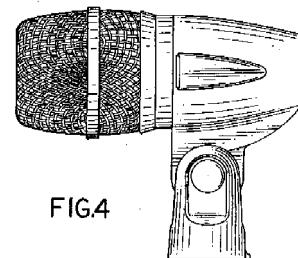
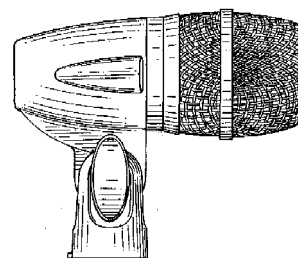

FIG.4

FIG.5



FIG.6

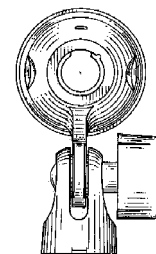
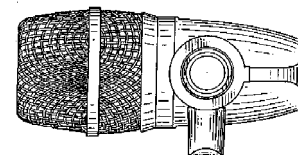

FIG.7



01 Numéro d'enregistrement  
**34735-04**

Numéro, date et heure du dépôt  
79355-04 17.04.2002, 11.20

02 Date d'échéance

17.04.2017

03 Nom du déposant

Shure Incorporated,  
Illinois corporation

- 04 *Adresse (rue et numéro) du déposant*  
West Touhy Avenue 5800
- 05 *Code postal, localité et pays du déposant*  
Niles, IL 60714-4608,  
Belgique
- 06 *Nom et adresse du mandataire ou indication de l'adresse postale du déposant*  
GEVERS  
Holidaystraat 5  
B-1831 Diegem  
Belgique.
- 08 *Reproduction du dessin ou modèle*  
VOIR REPRODUCTION(S)
- 11 *Indication du produit suivi de la (des) classe(s) et de la (des) sous-classe(s)*  
Micro de tambour (cl 14-01; 17-04).
- 13 *Droit de priorité visé à l'article 4 de la Convention de Paris pour la protection de la Propriété Industrielle*  
Etats-Unis d'Amérique, le 11 01 2002, no. 29/153,780, JARODSKY Daniel David; KULUJIAN Christian J.; CESARONI William C.
- 14 *Indication du nom du véritable créateur du dessin ou modèle*  
JARODSKY Daniel David;  
KULUJIAN Christian J.; CESARONI William C.
- 18 *Date de réception de la requête du renouvellement*  
06.04.2012

FIG.1

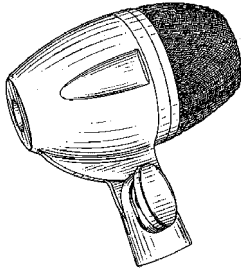

FIG.2

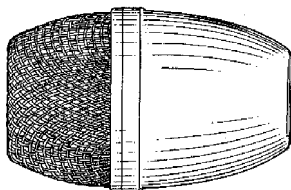

FIG.3

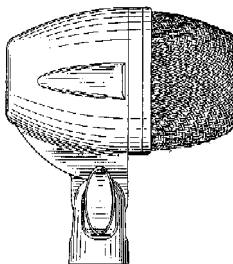

FIG.4

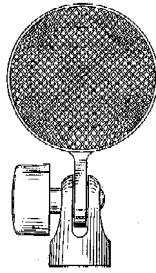

FIG.5

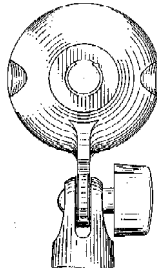

FIG.6

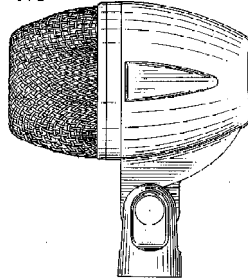
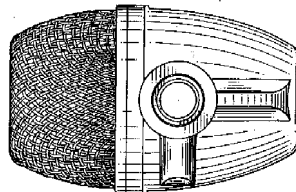

FIG.7



- 01 *Inschrijvingsnummer*  
**34801-01**
- Nummer en dagtekening (dag en uur) van het depot*  
79598-01 03.07.2002, 15.25
- 02 *Vervaldatum*  
03.07.2017
- 03 *Naam van de deposant*  
ELDØY, Olav
- 04 *Adres (straat en nummer) van de deposant*  
Stokken
- 05 *Postcode, plaats en land van de deposant*  
5410 Sagvåg,  
Noorwegen
- 06 *Naam en adres van de gemachtigde of vermelding van het correspondentie-adres van de deposant*  
Octrooibureau Arnold & Siedsma  
Sweelinckplein 1

2517 GK 's-Gravenhage  
Nederland.

- 08 *Afbeelding van de tekening of het model*  
ZIE AFBEELDING(EN)
- 11 *Vermelding van het voortbrengsel gevolgd door de aanduiding van de klasse(n) en onderklasse(n)*  
Ligstoel (kl 6-01).
- 13 *Recht van voorrang als bedoeld in artikel 4 van het verdrag van Parijs tot bescherming van de Industriële Eigendom*  
Noorwegen, dd. 04 01 2002, nr. 20020010, Stokke Gruppen AS.
- 14 *Vermelding van de naam van de werkelijke ontwerper van de tekening*  
ELDØY Olav
- 18 *Dagtekening van de aanvraag van de vernieuwing*  
09.05.2012

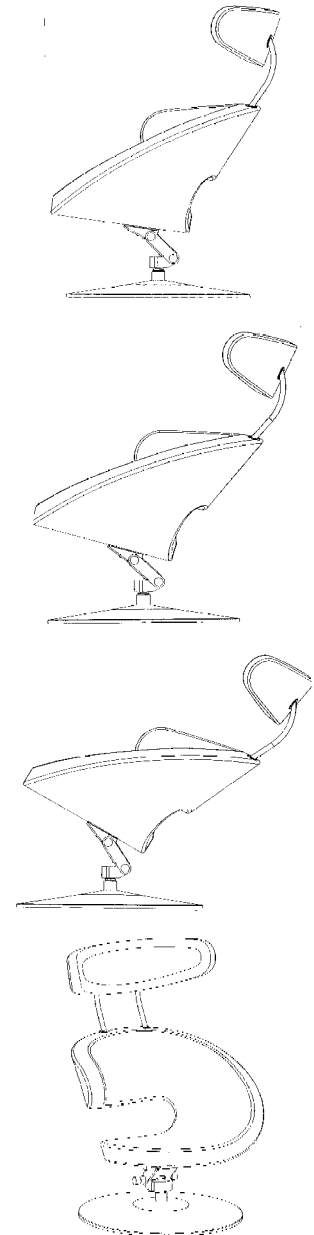

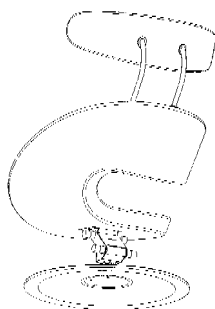
01 *Inschrijvingsnummer***34801-02***Nummer en dagtekening (dag en uur) van het depot*

79598-02 03.07.2002 , 15.25

02 *Vervaldatum*

03.07.2017

03 *Naam van de deponent*

ELDØY, Olav

04 *Adres (straat en nummer) van de deponent*

Stokken

05 *Postcode, plaats en land van de deponent*5410 Sagvåg,  
Noorwegen06 *Naam en adres van de gemachtigde of vermelding van het correspondentie-adres van de deponent*Octrooibureau Arnold & Siedsma  
Sweelinckplein 1  
2517 GK 's-Gravenhage  
Nederland.08 *Afbeelding van de tekening of het model*  
ZIE AFBEELDING(EN)11 *Vermelding van het voortbrengsel gevolgd door de aanduiding van de klasse(n) en onderklasse(n)*

Zitgedeelte voor ligstoel (kl 6-01, 06).

13 *Recht van voorrang als bedoeld in artikel 4 van het verdrag van Parijs tot bescherming van de Industriële Eigendom*

Noorwegen, dd. 04 01 2002, nr. 20020010, Stokke Gruppen AS.

14 *Vermelding van de naam van de werkelijke ontwerper van de tekening*

ELDØY Olav

18 *Dagtekening van de aanvraag van de vernieuwing*

09.05.2012

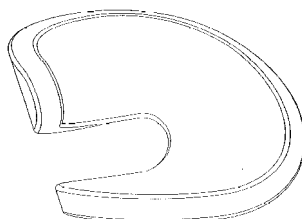
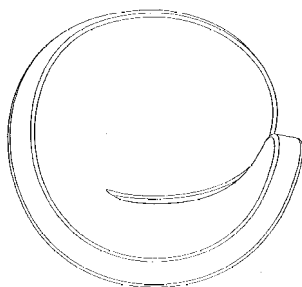
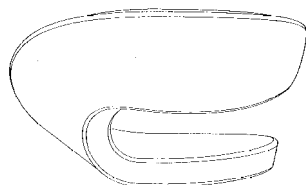
01 *Inschrijvingsnummer***34801-03***Nummer en dagtekening (dag en uur) van het depot*

79598-03 03.07.2002 , 15.25

02 *Vervaldatum*

03.07.2017

03 *Naam van de deponent*

ELDØY, Olav

04 *Adres (straat en nummer) van de deponent*

Stokken

05 *Postcode, plaats en land van de deponent*5410 Sagvåg,  
Noorwegen06 *Naam en adres van de gemachtigde of vermelding van het correspondentie-adres van de deponent*Octrooibureau Arnold & Siedsma  
Sweelinckplein 1  
2517 GK 's-Gravenhage  
Nederland.08 *Afbeelding van de tekening of het model*  
ZIE AFBEELDING(EN)11 *Vermelding van het voortbrengsel gevolgd door de aanduiding van de klasse(n) en onderklasse(n)*

Hoofdsteun voor ligstoel (kl 6-01).

13 *Recht van voorrang als bedoeld in artikel 4 van het verdrag van Parijs tot bescherming van de Industriële Eigendom*

Noorwegen, dd. 04 01 2002, nr. 20020010, Stokke Gruppen AS.

14 *Vermelding van de naam van de werkelijke ontwerper van de tekening*

ELDØY Olav

18 *Dagtekening van de aanvraag van de vernieuwing*

09.05.2012

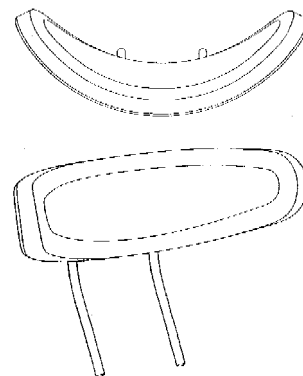
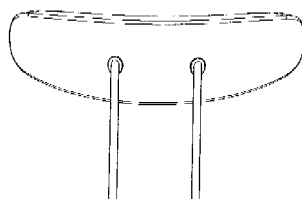
01 *Inschrijvingsnummer***34801-04***Nummer en dagtekening (dag en uur) van het depot*

79598-04 03.07.2002 , 15.25

02 *Vervaldatum*

03.07.2017

03 *Naam van de deponent*

ELDØY, Olav

04 *Adres (straat en nummer) van de deponent*

Stokken

05 *Postcode, plaats en land van de deponent*5410 Sagvåg,  
Noorwegen06 *Naam en adres van de gemachtigde of vermelding van het correspondentie-adres van de deponent*Octrooibureau Arnold & Siedsma  
Sweelinckplein 1  
2517 GK 's-Gravenhage  
Nederland.08 *Afbeelding van de tekening of het model*  
ZIE AFBEELDING(EN)11 *Vermelding van het voortbrengsel gevolgd door de aanduiding van de klasse(n) en onderklasse(n)*

Hoofdsteun voor ligstoel (kl 6-01, 06).

13 *Recht van voorrang als bedoeld in artikel 4 van het verdrag van Parijs tot bescherming van de Industriële Eigendom*

Noorwegen, dd. 04 01 2002, nr. 20020010, Stokke Gruppen AS.

14 *Vermelding van de naam van de werkelijke ontwerper van de tekening*

ELDØY Olav

18 *Dagtekening van de aanvraag van de vernieuwing*

09.05.2012

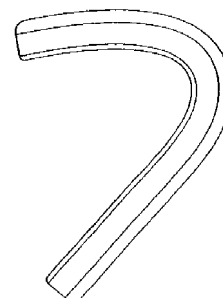

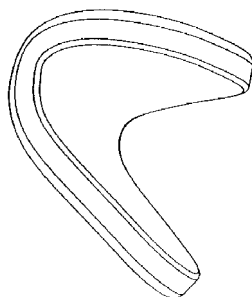
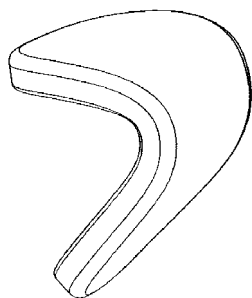
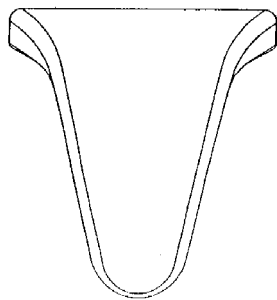

13 *Recht van voorrang als bedoeld in artikel 4 van het verdrag van Parijs tot bescherming van de Industriële Eigendom*

Groot-Brittannië, dd. 14 10 2002, nr. 3007749, Schweppes International Limited.

18 *Dagtekening van de aanvraag van de vernieuwing*  
15.05.2012

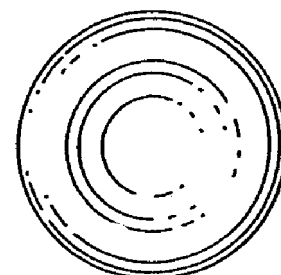
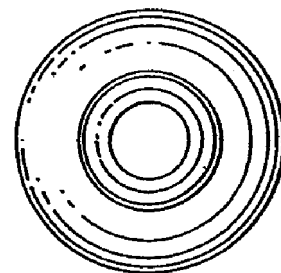
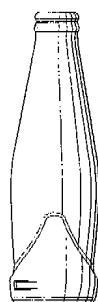

01 *Inschrijvingsnummer*

**35037-02**

*Nummer en dagtekening (dag en uur) van het depot*

80001-02 30.10.2002, 24.00

02 *Vervaldatum*

30.10.2017

03 *Naam van de deposant*

Schweppes International Limited

04 *Adres (straat en nummer) van de deposant*

7 Albemarle Street

05 *Postcode, plaats en land van de deposant*

London W1S 4HQ,  
Groot-Brittannië

06 *Naam en adres van de gemachtigde of vermelding van het correspondentie-adres van de deposant*

Novagraaf Nederland B.V.  
Hogehilweg 3  
1101 CA Amsterdam-Zuidoost  
Nederland.

08 *Afbeelding van de tekening of het model*

ZIE AFBEELDING(EN)

11 *Vermelding van het voortbrengsel gevolgd door de aanduiding van de klasse(n) en onderklasse(n)*

Fles (kl 9-01).

13 *Recht van voorrang als bedoeld in artikel 4 van het verdrag van Parijs tot bescherming van de Industriële Eigendom*

Groot-Brittannië, dd. 14 10 2012, nr. 3007748, Schweppes International Limited.

18 *Dagtekening van de aanvraag van de vernieuwing*

15.05.2012

01 *Inschrijvingsnummer*

**35037-01**

*Nummer en dagtekening (dag en uur) van het depot*

80001-01 30.10.2002, 24.00

02 *Vervaldatum*

30.10.2017

03 *Naam van de deposant*

Schweppes International Limited

04 *Adres (straat en nummer) van de deposant*

7 Albemarle Street

05 *Postcode, plaats en land van de deposant*

London W1S 4HQ,  
Groot-Brittannië

06 *Naam en adres van de gemachtigde of vermelding van het correspondentie-adres van de deposant*

Novagraaf Nederland B.V.  
Hogehilweg 3  
1101 CA Amsterdam-Zuidoost  
Nederland.

08 *Afbeelding van de tekening of het model*

ZIE AFBEELDING(EN)

11 *Vermelding van het voortbrengsel gevolgd door de aanduiding van de klasse(n) en onderklasse(n)*

Fles (kl 9-01).

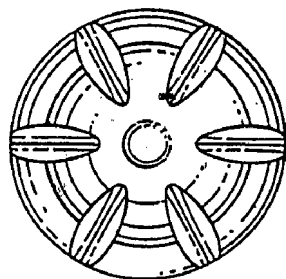
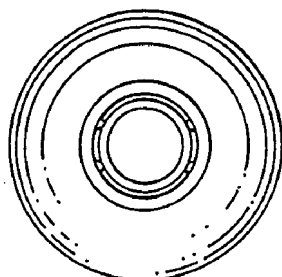
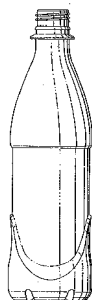
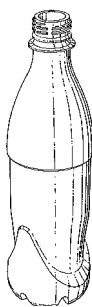

01 Numéro d'enregistrement  
**35092-00**

Numéro, date et heure du dépôt  
79760-00 26.08.2002 , 24.00

- 02 Date d'échéance  
26.08.2017
- 03 Nom du déposant  
Glasdon Group Limited
- 04 Adresse (rue et numéro) du déposant  
Glasdon House, Preston New Road
- 05 Code postal, localité et pays du déposant  
Blackpool, Lancashire FY4 4WA,
- 06 Nom et adresse du mandataire ou indication de l'adresse postale du déposant  
OFFICE PARETTE (FRED MAES)  
Avenue Gabrielle Petit 2  
B-7940 Brugelette  
Belgique.
- 08 Reproduction du dessin ou modèle  
VOIR REPRODUCTION(S)
- 11 Indication du produit suivi de la (des) classe(s) et de la (des) sous-classe(s)  
Poubelle (cl 9-09; 12-02).
- 13 Droit de priorité visé à l'article 4 de la Convention de Paris pour la protection de la Propriété Industrielle  
Grande-Bretagne, le 20 03 2002, no. 3002341, Glasdon Group Limited.
- 18 Date de réception de la requête du renouvellement  
11.05.2012

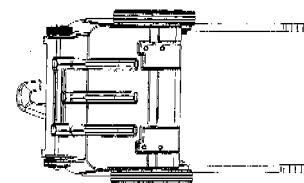
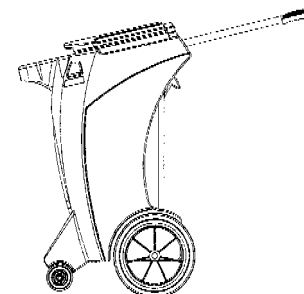
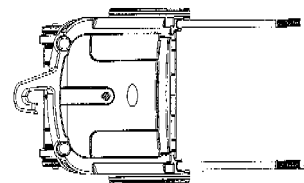
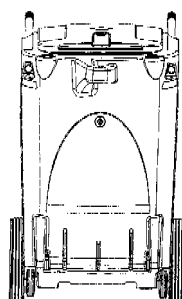
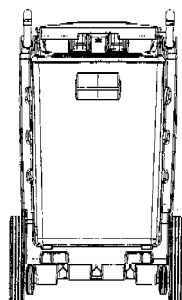
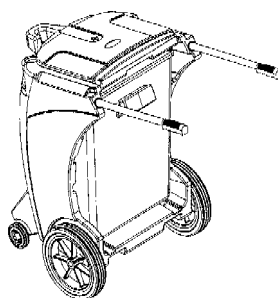

01 Numéro d'enregistrement  
**35113-01**

Numéro, date et heure du dépôt  
80043-01 12.11.2002 , 15.45

- 02 Date d'échéance  
12.11.2017
- 03 Nom du déposant  
Ariel Rubinstein
- 04 Adresse (rue et numéro) du déposant  
Avenue du Chili 5
- 05 Code postal, localité et pays du déposant  
1000 Bruxelles,  
Belgique
- 06 Nom et adresse du mandataire ou indication de l'adresse postale du déposant  
Mr. A. Berenboom  
rue de Florence 13  
1050 Bruxelles  
Belgique.
- 08 Reproduction du dessin ou modèle  
VOIR REPRODUCTION(S)
- 09 Indication de la (des) couleur(s)  
bleu, gris
- 11 Indication du produit suivi de la (des) classe(s) et de la (des) sous-classe(s)  
Emballage pour portefeuille (cl 9-03, 05).
- 18 Date de réception de la requête du renouvellement  
09.05.2012







- 01 *Numéro d'enregistrement*  
**35113-02**  
*Numéro, date et heure du dépôt*  
80043-02 12.11.2002 , 15.45
- 02 *Date d'échéance*  
12.11.2017
- 03 *Nom du déposant*  
Ariel Rubinstein
- 04 *Adresse (rue et numéro) du déposant*  
Avenue du Chili 5
- 05 *Code postal, localité et pays du déposant*  
1000 Bruxelles,  
Belgique
- 06 *Nom et adresse du mandataire ou indication de l'adresse postale du déposant*  
Mr. A. Berenboom  
rue de Florence 13  
1050 Bruxelles  
Belgique.
- 08 *Reproduction du dessin ou modèle*  
VOIR REPRODUCTION(S)
- 09 *Indication de la (des) couleur(s)*  
bleu, gris
- 11 *Indication du produit suivi de la (des) classe(s) et de la (des) sous-classe(s)*  
Emballage pour portefeuille (cl 9-03, 05).
- 18 *Date de réception de la requête du renouvellement*  
09.05.2012



- 01 *Inschrijvingsnummer*  
**35257-00**  
*Nummer en dagtekening (dag en uur) van het depot*  
79804-00 04.11.2002 , 10.00
- 02 *Vervaldatum*  
04.11.2017
- 03 *Naam van de deposant*  
KUKUPESSY Sandra  
h.o.d.n. Eguus
- 04 *Adres (straat en nummer) van de deposant*  
Uiterwaardenstraat 10 4
- 05 *Postcode, plaats en land van de deposant*  
1079 BW Amsterdam,  
Nederland
- 08 *Afbeelding van de tekening of het model*  
ZIE AFBEELDING(EN)

- 11 *Vermelding van het voortbrengsel gevolgd door de aanduiding van de klasse(n) en onderklasse(n)*  
Speelgoed (kl 21-01).
- 14 *Vermelding van de naam van de werkelijke ontwerper van de tekening*  
KUKUPESSY Sandra
- 18 *Dagtekening van de aanvraag van de vernieuwing*  
28.02.2012

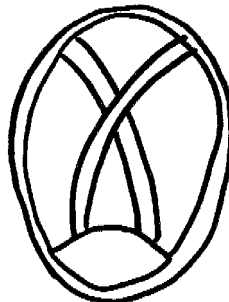
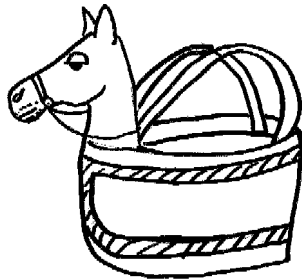

- 01 *Inschrijvingsnummer*  
**35665-01**  
*Nummer en dagtekening (dag en uur) van het depot*  
80072-01 19.11.2002 , 15.35
- 02 *Vervaldatum*  
19.11.2017
- 03 *Naam van de deposant*  
Esschert Design BV

- 04 *Adres (straat en nummer) van de deposant*  
Euregioweg 225
- 05 *Postcode, plaats en land van de deposant*  
7532 SM Enschede,  
Nederland
- 08 *Afbeelding van de tekening of het model*  
ZIE AFBEELDING(EN)
- 11 *Vermelding van het voortbrengsel gevolgd door de aanduiding van de klasse(n) en onderklasse(n)*  
Set van tafelkleedgewichten (kl 7-06, 99),
- 14 *Vermelding van de naam van de werkelijke ontwerper van de tekening*  
MOSTERD Arend
- 18 *Dagtekening van de aanvraag van de vernieuwing*  
23.05.2012



- 01 *Inschrijvingsnummer*  
**35665-02**  
*Nummer en dagtekening (dag en uur) van het depot*  
80072-02 19.11.2002 , 15.35
- 02 *Vervaldatum*  
19.11.2017
- 03 *Naam van de deposant*  
Esschert Design BV
- 04 *Adres (straat en nummer) van de deposant*  
Euregioweg 225
- 05 *Postcode, plaats en land van de deposant*  
7532 SM Enschede,  
Nederland
- 08 *Afbeelding van de tekening of het model*  
ZIE AFBEELDING(EN)
- 11 *Vermelding van het voortbrengsel gevolgd door de aanduiding van de klasse(n) en onderklasse(n)*  
Verpakking voor tafelkleedgewichten (kl 9-03, 05).
- 14 *Vermelding van de naam van de werkelijke ontwerper van de tekening*  
MOSTERD Arend
- 18 *Dagtekening van de aanvraag van de vernieuwing*  
23.05.2012



01 *Inschrijvingsnummer***37250-00***Nummer en dagtekening (dag en uur) van het depot*

82168-00 19.06.2007 , 08.00

02 *Vervaldatum*

19.06.2017

03 *Naam van de deposant*

Andreas Gerardus Maria Ter Heerdt

04 *Adres (straat en nummer) van de deposant*

Bossлагstraat 6

05 *Postcode, plaats en land van de deposant*6941 SM Didam,  
Nederland08 *Afbeelding van de tekening of het model*

ZIE AFBEELDING(EN)

09 *Vermelding van de kleur(en)*

rood, zwart, zilverkleurig

11 *Vermelding van het voortbrengsel gevolgd door de aanduiding van de klasse(n) en onderklasse(n)*

Fietsachterlicht (kl 26-06).

12 *Beschrijving van de kenmerkende eigenschappen van het nieuwe uiterlijk van het voortbrengsel; in voorkomend geval, vermelding van de onderdelen van de tekening of het model waarop de kleuren betrekking hebben*

Het fietsachterlicht heeft de afmetingen 110 x 55 x 25 mm (l x h x b). Zowel rechtsonder als links onder kenmerkt het zich door de grote ronding. In het midden aan de onderkant bevindt zich een inham. Bovenin zit een uitsparing die naar voren komt (hierachter zitten LED-lampjes). De rest van het achterlicht heeft vorm van een vlinder. De kleine drukschakelaar bevindt zich links onder.

14 *Vermelding van de naam van de werkelijke ontwerper van de tekening*

TER HEERDT Andreas Gerardus Maria

18 *Dagtekening van de aanvraag van de vernieuwing*

18.05.2012

01 *Inschrijvingsnummer***37456-01***Nummer en dagtekening (dag en uur) van het depot*

82596-01 29.11.2007 , 08.00

02 *Vervaldatum*

29.11.2017

03 *Naam van de deposant*

Esschert Design BV

04 *Adres (straat en nummer) van de deposant*

Euregioweg 225

05 *Postcode, plaats en land van de deposant*7532 SM Enschede,  
Nederland08 *Afbeelding van de tekening of het model*

ZIE AFBEELDING(EN)

11 *Vermelding van het voortbrengsel gevolgd door de aanduiding van de klasse(n) en onderklasse(n)*

Kweekkas (kl 25-03).

14 *Vermelding van de naam van de werkelijke ontwerper van de tekening*

MOSTERD Arend

18 *Dagtekening van de aanvraag van de vernieuwing*

23.05.2012

01 *Inschrijvingsnummer***37456-02***Nummer en dagtekening (dag en uur) van het depot*

82596-02 29.11.2007 , 08.00

02 *Vervaldatum*

29.11.2017

03 *Naam van de deposant*

Esschert Design BV

04 *Adres (straat en nummer) van de deposant*

Euregioweg 225

05 *Postcode, plaats en land van de deposant*7532 SM Enschede,  
Nederland08 *Afbeelding van de tekening of het model*

ZIE AFBEELDING(EN)

11 *Vermelding van het voortbrengsel gevolgd door de aanduiding van de klasse(n) en onderklasse(n)*

Kweekkas (kl 25-03).

14 *Vermelding van de naam van de werkelijke ontwerper van de tekening*

MOSTERD Arend

18 *Dagtekening van de aanvraag van de vernieuwing*

23.05.2012

01 *Inschrijvingsnummer***37456-03***Nummer en dagtekening (dag en uur) van het depot*

82596-03 29.11.2007 , 08.00

02 *Vervaldatum*

29.11.2017

03 *Naam van de deposant*

Esschert Design BV

04 *Adres (straat en nummer) van de deposant*

Euregioweg 225

05 *Postcode, plaats en land van de deposant*7532 SM Enschede,  
Nederland08 *Afbeelding van de tekening of het model*

ZIE AFBEELDING(EN)

11 *Vermelding van het voortbrengsel gevolgd door de aanduiding van de klasse(n) en onderklasse(n)*

Kweekkas (kl 25-03).

14 *Vermelding van de naam van de werkelijke ontwerper van de tekening*

MOSTERD Arend

18 *Dagtekening van de aanvraag van de vernieuwing*

23.05.2012



- 01 *Inschrijvingsnummer*  
**37479-01**  
*Nummer en dagtekening (dag en uur) van het depot*  
82466-01 02.08.2007 , 08.00
- 02 *Vervaldatum*  
02.08.2017
- 03 *Naam van de deposant*  
Stichting Waag Society
- 04 *Adres (straat en nummer) van de deposant*  
Nieuwmarkt 4
- 05 *Postcode, plaats en land van de deposant*  
1012 CR Amsterdam,  
Nederland
- 06 *Naam en adres van de gemachtigde of vermelding van het correspondentie-adres van de deposant*  
De Merkplaats bv  
Herengracht 227  
1016 BG Amsterdam  
Nederland.
- 08 *Afbeelding van de tekening of het model*  
ZIE AFBEELDING(EN)
- 11 *Vermelding van het voortbrengsel gevolgd door de aanduiding van de klasse(n) en onderklasse(n)*  
Medisch apparaat met toebehoren (kl 24-01).
- 18 *Dagtekening van de aanvraag van de vernieuwing*  
21.05.2012



- 01 *Inschrijvingsnummer*  
**37479-02**  
*Nummer en dagtekening (dag en uur) van het depot*  
82466-02 02.08.2007 , 08.00
- 02 *Vervaldatum*  
02.08.2017
- 03 *Naam van de deposant*  
Stichting Waag Society
- 04 *Adres (straat en nummer) van de deposant*  
Nieuwmarkt 4
- 05 *Postcode, plaats en land van de deposant*  
1012 CR Amsterdam,  
Nederland
- 06 *Naam en adres van de gemachtigde of vermelding van het correspondentie-adres van de deposant*  
Bousie advocaten  
Nieuwezijds Voorburgwal 325  
1012 RM Amsterdam  
Nederland.
- 08 *Afbeelding van de tekening of het model*  
ZIE AFBEELDING(EN)

- 11 *Vermelding van het voortbrengsel gevolgd door de aanduiding van de klasse(n) en onderklasse(n)*  
Speelgoed (kl 21-01).
- 18 *Dagtekening van de aanvraag van de vernieuwing*  
21.05.2012

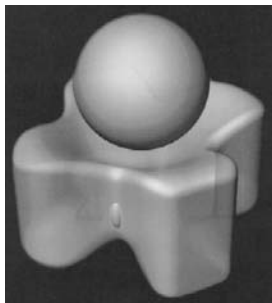

- 01 *Inschrijvingsnummer*  
**37479-03**  
*Nummer en dagtekening (dag en uur) van het depot*  
82466-03 02.08.2007 , 08.00
- 02 *Vervaldatum*  
02.08.2017
- 03 *Naam van de deposant*  
Stichting Waag Society
- 04 *Adres (straat en nummer) van de deposant*  
Nieuwmarkt 4
- 05 *Postcode, plaats en land van de deposant*  
1012 CR Amsterdam,  
Nederland
- 06 *Naam en adres van de gemachtigde of vermelding van het correspondentie-adres van de deposant*  
Bousie advocaten  
Nieuwezijds Voorburgwal 325  
1012 RM Amsterdam  
Nederland.
- 08 *Afbeelding van de tekening of het model*  
ZIE AFBEELDING(EN)
- 11 *Vermelding van het voortbrengsel gevolgd door de aanduiding van de klasse(n) en onderklasse(n)*  
Computer (kl 14-02).
- 18 *Dagtekening van de aanvraag van de vernieuwing*  
21.05.2012

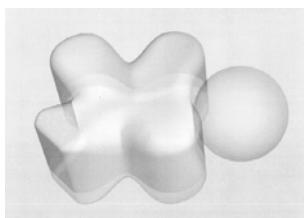

- 01 *Inschrijvingsnummer*  
**37479-04**  
*Nummer en dagtekening (dag en uur) van het depot*  
82466-04 02.08.2007 , 08.00

- 02 *Vervaldatum*  
02.08.2017
- 03 *Naam van de deposant*  
Stichting Waag Society
- 04 *Adres (straat en nummer) van de deposant*  
Nieuwmarkt 4
- 05 *Postcode, plaats en land van de deposant*  
1012 CR Amsterdam,  
Nederland
- 06 *Naam en adres van de gemachtigde of vermelding van het correspondentie-adres van de deposant*  
Bousie advocaten  
Nieuwezijds Voorburgwal 325  
1012 RM Amsterdam  
Nederland.
- 08 *Afbeelding van de tekening of het model*  
ZIE AFBEELDING(EN)
- 11 *Vermelding van het voortbrengsel gevolgd door de aanduiding van de klasse(n) en onderklasse(n)*  
Kunstobject (kl 11-02).
- 18 *Dagtekening van de aanvraag van de vernieuwing*  
21.05.2012

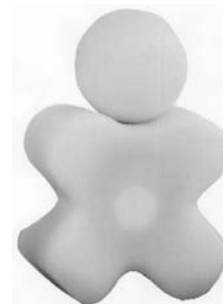

- 01 *Inschrijvingsnummer*  
**37513-00**  
*Nummer en dagtekening (dag en uur) van het depot*  
82557-00 25.10.2007 , 08.00
- 02 *Vervaldatum*  
25.10.2017
- 03 *Naam van de deposant*  
Johannes Brulot
- 04 *Adres (straat en nummer) van de deposant*  
Steenstraat 30
- 05 *Postcode, plaats en land van de deposant*  
4631 RE Hoogerheide,  
Nederland
- 08 *Afbeelding van de tekening of het model*  
ZIE AFBEELDING(EN)

11 *Vermelding van het voortbrengsel gevolgd door de aanduiding van de klasse(n) en onderklasse(n)*

Autokluis (kl 12-08, 16).

14 *Vermelding van de naam van de werkelijke ontwerper van de tekening*

BRULOT Johannes

18 *Dagtekening van de aanvraag van de vernieuwing*

06.04.2012

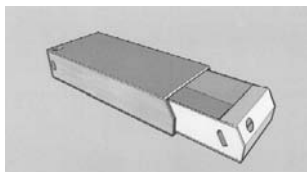

#@mmp 1724





## Rubriek VIII Rubrique VIII

*Beneluxdepots waarbij wijzigingen van de inschrijving van de tekening of het model in het register werden aangetekend (regel 3.1 van het Uitvoeringsreglement).*

- 01 Overdrachten
- 02 Licenties
- 03 Pandrechten
- 04 Beslagleggingen
- 05 Doorhalen van licenties, pand, beslag
- 06 Adreswijzigingen (houder)
- 07 Naamswijzigingen (houder)
- 08
  - a Wijzigingen van correspondentie-adres
  - b Aanstelling of wijziging van gemachtigde
  - c Naams- en adreswijzigingen van gemachtigde
  - d Naams- of adreswijzigingen van gemachtigde
- 09 Naams- en adreswijzigingen (houder)
- 10 Verbeteringen van schrijffouten
- 11 Overige verbeteringen

N.B - De na de tekst van een wijziging voorkomende aanduiding betreft een interne codering.  
 - Indien na de datum van aantekening de aanduidingen (1), (2), enz. voorkomen betekent dit dat bij de registraties gelijktijdig meerdere wijzigingen zijn aangetekend. Tevens geven deze aanduidingen de volgorde der wijzigingen aan.

*Dépôts Benelux auprès desquels sont enregistrées au registre des modifications de l'enregistrement du dessin ou modèle (règle 3.1 du Règlement d'exécution).*

- 01 Cessions
- 02 Licences
- 03 Droits de gage
- 04 Saisies
- 05 Radiation de licences, gages, saisies
- 06 Changement d'adresse (titulaire)
- 07 Changement de nom (titulaire)
- 08
  - a Changements d'adresse de correspondance
  - b Institution ou changement de mandataire
  - c Changements de nom et d'adresse du mandataire
  - d Changements de nom ou d'adresse du mandataire
- 09 Changement de nom et d'adresse (titulaire)
- 10 Corrections d'erreurs de plume
- 11 Autre rectifications

N.B - L'indication qui pourrait figurer après le texte d'une modification est un code interne.  
 - Si les indications (1), (2), etc. devaient figurer après la date de notification, cela signifie qu'il y a plusieurs modifications qui sont notifiées simultanément. Ces indications font également apparaître le rang des modifications.





---

**1**  
**OVERDRACHTEN**  
**CESSIONS**

---

**30368-01/30368-02***Cession à:*

PFIZER IRELAND  
PHARMACEUTICALS,  
private unlimited liability company  
Operations Support Group  
Ringaskiddy, County Cork,  
Irlande

00013-002;

Enregistré: 23.03.2012

---

**34698-00***Cession à:*

DJURLE INDUSTRI AB  
Finnamyrsvägen 4  
S-360 44 Ingelstad,  
Suède

00019-001;

Enregistré: 07.06.2012

---

**6**  
**ADRESWIJZIGINGEN**  
**CHANGEMENTS**  
**D'ADRESSE**

---

**38829-00***Adres gewijzigd in:*

Gesloten stad 15  
3823 DP Amersfoort,

20009-001;

Aangetekend: 11.04.2012

---

**7**  
**NAAMSWIJZIGINGEN**  
**CHANGEMENTS DE**  
**NOM**

---

**36391-00***Naam gewijzigd in:*

YOPLAIT MARQUES, société par  
actions simplifiée

30004-001;

Aangetekend: 12.03.2012

**8b**  
**AANSTELLING OF WIJ-  
 ZIGING VAN  
 GEMACHTIGDE  
 INSTITUTION OU CHAN-  
 GEMENT DE MANDA-  
 TAIRE**

*Aanstelling of wijziging van gemachtigde:*

Novagraaf Nederland B.V.  
 Hogehilweg 3  
 1101 CA Amsterdam-Zuidoost  
 Nederland.

41149-004;

Aangetekend: 10.10.2011

**11**  
**OVERIGE VERBETERIN-  
 GEN  
 AUTRES RECTIFICA-  
 TIONS**

**36391-00**

*Aanstelling of wijziging van gemachtigde:*

Octrooibureau Vriesendorp & Gaade  
 B.V.  
 Dr. Kuiperstraat 6  
 2514 BB 's-Gravenhage  
 Nederland.

41011-001;

Aangetekend: 12.03.2012

**29139-00**

*Naam verbeterd in:*

Peikko Group Oy

80008-001;

Aangetekend: 25.05.2012

#@mmp 73

**30368-01/30368-02**

*Institution ou changement de mandataire:*

Office Ernest T. FREYLINGER S.A.  
 234 route d'Arlon  
 L-8010 Strassen  
 Luxembourg.

41012-002;

Enregistré: 23.03.2012

**37238-00**

*Aanstelling of wijziging van gemachtigde:*

Nederlandsch Octrooibureau  
 J.W. Frisolaan 13  
 2517 JS 's-Gravenhage  
 Nederland.

41013-001;

Aangetekend: 04.04.2012

**36481-00**

*Aanstelling of wijziging van gemachtigde:*

INADAY  
 Hengelosestraat 141  
 7521 AA Enschede  
 Nederland.

41014-001;

Aangetekend: 28.03.2012

**25261-01, 25261-03, 29148-01/29148-  
 02**





## Rubriek X Rubrique X

A Beneluxdepots waarvan de vrijwillige/ambtshalve doorhaling van de inschrijving heeft plaatsgevonden (artikel 3.21 van het Benelux-verdrag inzake de intellectuele eigendom en regel 3.1 van het Uitvoeringsreglement).

*Volgorde van publicatie (voorafgegaan door codering):*

01 Volgnummer van de inschrijving.

B Benelux en internationale depots waarbij een verklaring van de houder of een rechtelijke beslissing als bedoeld in artikel 3.24, lid 3 van het Benelux-verdrag inzake de intellectuele eigendom is ingeschreven.

*Volgorde van publicatie (voorafgegaan door codering):*

01 Volgnummer van de inschrijving.

C Dépôts Benelux dont la radiation volontaire/d'office de l'enregistrement a été effectuée (article 3.21 de la Convention Benelux en matière de propriété intellectuelle et la règle 3.1 du Règlement d'exécution).

*Ordre de la publication (précédé d'un code):*

01 Numéro d'ordre de l'enregistrement.

D Dépôts Benelux ou internationaux pour lesquels une requête de renonciation partielle ou une décision judiciaire est enregistrée, comme visée à l'article 3.24, alinéa 3 de la Convention Benelux en matière de propriété intellectuelle).

*Ordre de la publication (précédé d'un code):*

01 Numéro d'ordre de l'enregistrement.



**38688-01/38688-04**

*Doorhaling:*

90002-004;

Aangetekend: 18.06.2012

---