Benelux-Modellenblad

Recueil des Dessins ou Modèles Benelux

Inhoudsopgave

Table des matières

Inhoudsopgave	
Table des matières	i
Algemeen	
Généralités	3
Inhoud van de rubrieken	
Contenu des rubriques	5
Mededeling	
Communication	9
Rubriek I	
Rubrique I	11
Rubriek II	
Rubrique II	35
Rubriek III	
Rubrique III	37
Rubriek VII	
Rubrique VII	39
Rubriek VIII	
Rubrique VIII	97
ADRESWIJZIGINGEN	
CHANGEMENTS D'ADRESSE	98
NAAMSWIJZIGINGEN	
CHANGEMENTS DE NOM.....	98
AANSTELLING of WIJZIGING VAN GEMACHTIGDE	
INSTITUTION ou CHANGEMENT DE MANDATAIRE	98
NAAMS- EN ADRESWIJZIGINGEN	
CHANGEMENTS DE NOM ET D'ADRESSE.....	99
OVERIGE VERBETERINGEN	
AUTRES RECTIFICATIONS.....	100
Index: Gemachtigden	
Mandataires	101
Index: Deposanten	
Déposants	105
Index: Klassen en onderklassen	

	Classes et sous-classes	109
Index:	Produits	113
Index:	Producten	117



Algemeen Généralités

Adressen: **Benelux-Bureau voor de Intellectuele Eigendom**
Bordewijklaan 15
Postbus 90404
NL-2509 LK Den Haag
Nederland
T +31 70 349 11 11
F +31 70 347 57 08
Internet: www.boip.int
E-mail: info@boip.int

**Federale Overheidsdienst Economie, K.M.O.,
Middenstand & Energie**
Intellectuele Eigendom
North Gate III
Koning Albert II-laan, 16
B-1000 Brussel
België
T +32 2 277 52 97
F +32 2 277 52 77
Internet: www.mineco.fgov.be
E-mail: piie_dir@mineco.fgov.be

**Ministère de l'Economie et du Commerce
Extérieur**
Direction de la Propriété Intellectuelle
19-21, boulevard Royal
L-2449 Luxembourg
Groot-Hertogdom Luxemburg
T +352 478 41 87
F +352 22 26 60
Internet: www.eco.public.lu
E-mail: dpi@eco.etat.lu

Verschijningsdatum de 21ste van iedere maand of, indien het Benelux-Bureau voor de Intellectuele Eigendom op die dag is gesloten, op de eerste daarna volgende werkdag waarop het Bureau is geopend.

Openingstijden: Het Benelux-Bureau voor de Intellectuele Eigendom en de nationale diensten zijn voor het publiek geopend van maandag tot en met vrijdag van tien uur tot twaalf uur en van veertien uur tot zestien uur, behalve op feestdagen. Voor meer informatie kunt onze website (www.boip.int) raadplegen.

Inhoud

- A Alle ingeschreven gegevens betreffende Benelux-depots, bedoeld in de regel 3.13 sub a. van het Uitvoeringsreglement van het Benelux-verdrag inzake de intellectuele eigendom;
- B Alle ingeschreven gegevens betreffende internationale depots, bedoeld in regel 3.13 sub c. van het Uitvoeringsreglement van het Benelux-verdrag inzake de intellectuele eigendom;
- C Het feit van de inschrijving van de verklaring bedoeld regel 3.13 sub. d van het Uitvoeringsreglement van het Benelux-verdrag inzake de intellectuele eigendom;
- D Het feit van de inschrijving van de vordering tot opeising bedoeld regel 3.13 sub e. van het Uitvoeringsreglement van het Benelux-verdrag inzake de intellectuele eigendom.

Voor gespecificeerde inhoudsopgave wordt verwezen naar de volgende bladzijden.

Prijzen: € 8,- per losse aflevering (buiten het Beneluxgebied: € 9,-).
€ 79,- per jaarabonnement.
Deze prijs wordt verhoogd met € 8,- voor abonnementen buiten het Beneluxgebied.

Adresses: **Office Benelux de la Propriété intellectuelle**
Bordewijklaan 15
Boîte Postale 90404
NL-2509 LK La Haye
Pays-Bas
T +31 70 349 11 11
F +31 70 347 57 08
Internet: www.boip.int
E-mail: info@boip.int

**Service Public Fédéral Economie, P.M.E.,
Classes Moyennes & Energie**
Propriété intellectuelle
North Gate III
Boulevard du Roi Albert II, 16
B-1000 Bruxelles
Belgique
T +32 2 277 52 97
F +32 2 277 52 77
Internet: www.mineco.fgov.be
E-mail: piie_dir@mineco.fgov.be

**Ministère de l'Economie et du Commerce
Extérieur**
Direction de la Propriété Intellectuelle
19-21, boulevard Royal
L-2449 Luxembourg
Luxembourg
T +352 478 41 87
F +352 22 26 60
Internet: www.eco.public.lu
E-mail: dpi@eco.etat.lu

Date de parution le 21 de chaque mois ou en cas de fermeture de l'Office Benelux de la Propriété intellectuelle, le premier jour ouvrable qui suit.

**Dates et heures
d'ouverture:** l'Office Benelux de la Propriété intellectuelle et les administrations nationales sont ouverts au public, du lundi au vendredi de dix heures à midi et de quatorze à seize heures, sauf les jours fériés. Pour plus d'informations veuillez consulter notre site internet (www.boip.int).

Contenu

- A Toutes les indications enregistrées relatives aux dépôts Benelux visées à la règle 3.13 sous a. du Règlement d'exécution de la Convention Benelux en matière de propriété intellectuelle;
- B Toutes les indications enregistrées relatives aux dépôts internationaux visées à 3.13 sous c. du Règlement d'exécution de la Convention Benelux en matière de propriété intellectuelle;
- C L'enregistrement de la déclaration visée à la règle 3.13 sous d. du Règlement d'exécution de la Convention Benelux en matière de propriété intellectuelle;
- D L'enregistrement de l'action en revendication visée à la règle 3.13 sous e. du Règlement d'exécution de la Convention Benelux en matière de propriété intellectuelle.

Pour la table des matières détaillée, se référer aux pages suivantes.

Prix: € 8,- par fascicule (en dehors du territoire Benelux: € 9,-).
€ 79,- par abonnement annuel.
Ce prix est augmenté de € 8,- pour les abonnements fournis en dehors du territoire Benelux.



Betaling:

Betaling van losse afleveringen en van jaarabonnementen kan plaats vinden door overschrijving of storting op een van de hierna genoemde rekeningen ten name van het Benelux-Bureau voor de Intellectuele Eigendom:

In Nederland:

- bankrekening 24 00 36 700 (Fortis),
IBAN: NL62 FTSB 0240 0367 00 BIC: FTSB NL2R.

In België:

- bankrekening 001-4318305-38(Fortis),
IBAN: BE24 0014 3183 0538 BIC: GEBA BEBB.

In Luxemburg:

- bankrekening LU50 0030 0556 7430 0000 (Fortis),
IBAN: LU50 0030 0556 7430 0000 BIC: BGLL LULL.

Paiement:

Le paiement des fascicules et des abonnements annuels peut être réglé, soit par virement ou versement à l'un des comptes suivants au nom de l'Office Benelux de la Propriété intellectuelle:

Aux Pays-Bas:

- compte bancaire 24 00 36 700 (Fortis),
IBAN: NL62 FTSB 0240 0367 00 BIC: FTSB NL2R.

En Belgique:

- compte bancaire 001-4318305-38 (Fortis),
IBAN: BE24 0014 3183 0538 BIC: GEBA BEBB.

Au Luxembourg:

- compte bancaire LU50 0030 0556 7430 0000 (Fortis),
IBAN: LU50 0030 0556 7430 0000 BIC: BGLL LULL.



Inhoud van de rubrieken

Contenu des rubriques

Rubriek I

Beneluxdepots ingeschreven overeenkomstig artikel 3.11 van het Benelux-verdrag inzake de intellectuele eigendom.

Volgorde van publicatie (voorafgegaan door codering):

- 01 Volgnummer van de inschrijving alsmede nummer en dagtekening (dag, uur en minuut) van het depot, datum van inschrijving;
- 02 Datum waarop de geldigheidsduur van de inschrijving verstrijkt;
- 03 Naam van de deposant;
- 04 Adres (straat);
- 05 Plaats en land;
- 06 In voorkomend geval, naam en adres van de gemachtigde of, in voorkomend geval, vermelding van het correspondentie-adres van de deposant;
- 08 Afbeelding(en) van de tekening of het model;
- 09 In voorkomend geval, vermelding van de kleur(en);
- 10 in voorkomend geval, nadere omschrijving van de onder code 09 genoemde kleur(en);
- 11 Vermelding van het voortbrengsel alsmede klasse(n) en onderklasse(n) aanduiding;
- 12 In voorkomend geval, vermelding van de kenmerkende eigenschappen van de tekening of het model;
- 13 In voorkomend geval, vermelding van het recht van voorrang als bedoeld in artikel 4 van het Verdrag van Parijs tot bescherming van de Industriële Eigendom;
- 14 In voorkomend geval, vermelding van de naam van de werkelijke ontwerper van de tekening of het model.

Rubriek II

Beneluxdepots ingeschreven overeenkomstig artikel 3.11 van het Benelux-verdrag inzake de intellectuele eigendom waarvan door de deposant opschorting van de publicatie van de inschrijving is gevraagd (artikel 3.12 van het Benelux-verdrag inzake de intellectuele eigendom).

Volgorde van publicatie (voorafgegaan door codering):

- 01 Volgnummer van de inschrijving, datum van inschrijving;
- 15 Vermelding van de termijn waarvoor opschorting van de publicatie werd gevraagd.

Rubriek III

Beneluxdepots ingeschreven overeenkomstig artikel 3.11 van het Benelux-verdrag inzake de intellectuele eigendom waarvan door de deposant opschorting van de publicatie van de inschrijving werd gevraagd.

Volgorde van publicatie (voorafgegaan door codering):

- 01 Volgnummer van de inschrijving alsmede nummer en dagtekening (dag, uur en minuut) van het depot, datum van inschrijving;
- 02 Datum waarop de geldigheidsduur van de inschrijving verstrijkt;
- 03 Naam van de deposant;
- 04 Adres (straat);
- 05 Plaats en land;
- 06 In voorkomend geval, naam en adres van de gemachtigde of, in voorkomend geval, vermelding van het correspondentie-adres van de deposant;
- 08 Afbeelding(en) van de tekening of het model;
- 09 In voorkomend geval, vermelding van de kleur(en);
- 10 in voorkomend geval, nadere omschrijving van de onder code 09 genoemde kleur(en);
- 11 Vermelding van het voortbrengsel alsmede klasse(n) en onderklasse(n) aanduiding;
- 12 In voorkomend geval, vermelding van de kenmerkende eigenschappen van de tekening of het model;
- 13 In voorkomend geval, vermelding van het recht van voorrang als bedoeld in artikel 4 van het Verdrag van Parijs tot bescherming van de Industriële Eigendom;
- 14 In voorkomend geval, vermelding van de naam van de werkelijke ontwerper van de tekening of het model;
- 15 Vermelding van de termijn waarvoor opschorting van de publicatie werd gevraagd.

Rubrique I

Dépôts Benelux enregistrés conformément aux dispositions de l'article 3.11 de la Convention Benelux en matière de propriété intellectuelle.

Ordre de la publication (précédé d'un code):

- 01 Numéro d'ordre de l'enregistrement ainsi que le numéro et la date (jour, heure et minute) du dépôt, la date d'enregistrement;
- 02 Date d'échéance de la durée de protection de l'enregistrement;
- 03 Nom du déposant;
- 04 Adresse (rue);
- 05 Localité et pays;
- 06 Le cas échéant, le nom et l'adresse du mandataire ou, le cas échéant, l'indication de l'adresse postale du déposant;
- 08 Reproduction(s) du dessin ou du modèle;
- 09 Le cas échéant, l'indication de la (des) couleur(s);
- 10 Le cas échéant, la description de la (des) couleur(s) mentionnée(s) au code 09;
- 11 Indication du produit ainsi que l'indication de la (des) classe(s) et de la (des) sous-classe(s);
- 12 Le cas échéant, l'indication des éléments caractéristiques du dessin ou du modèle;
- 13 Le cas échéant, l'indication du droit de priorité tel que visé à l'article 4 de la Convention de Paris pour la protection de la Propriété Industrielle;
- 14 Le cas échéant, l'indication du nom du véritable créateur du dessin ou du modèle.

Rubrique II

Dépôts Benelux enregistrés conformément aux dispositions de l'article 3.11 de la Convention Benelux en matière de propriété intellectuelle pour lesquels le déposant a demandé l'ajournement de la publication de l'enregistrement (article 3.12 de la Convention Benelux en matière de propriété intellectuelle).

Ordre de la publication (précédé d'un code):

- 01 Numéro d'ordre de l'enregistrement, la date d'enregistrement;
- 15 Indication de la période d'ajournement de la publication.

Rubrique III

Dépôts Benelux enregistrés conformément aux dispositions de l'article 3.11 de la Convention Benelux en matière de propriété intellectuelle pour lesquels le déposant avait demandé l'ajournement de la publication.

Ordre de la publication (précédé d'un code):

- 01 Numéro d'ordre de l'enregistrement ainsi que le numéro et la date (jour, heure et minute) du dépôt, la date d'enregistrement;
- 02 Date d'échéance de la durée de protection de l'enregistrement;
- 03 Nom du déposant;
- 04 Adresse (rue);
- 05 Localité et pays;
- 06 Le cas échéant, le nom et l'adresse du mandataire ou, le cas échéant, l'indication de l'adresse postale du déposant;
- 08 Reproduction(s) du dessin ou du modèle;
- 09 Le cas échéant, l'indication de la (des) couleur(s);
- 10 Le cas échéant, la description de la (des) couleur(s) mentionnée(s) au code 09;
- 11 Indication du produit ainsi que l'indication de la (des) classe(s) et de la (des) sous-classe(s);
- 12 Le cas échéant, l'indication des éléments caractéristiques du dessin ou du modèle;
- 13 Le cas échéant, l'indication du droit de priorité tel que visé à l'article 4 de la Convention de Paris pour la protection de la Propriété Industrielle;
- 14 Le cas échéant, l'indication du nom du véritable créateur du dessin ou du modèle;
- 15 Indication de la période d'ajournement de la publication.



Rubriek IV

Beneluxdepots ingeschreven overeenkomstig artikel 3.13 van het Benelux-verdrag inzake de intellectuele eigendom werd opgeschort (in strijd met de goede zeden of de openbare orde van één der Beneluxlanden).

Rubriek V

Beneluxdepots ingeschreven overeenkomstig artikel 3.11 van het Benelux-verdrag inzake de intellectuele eigendom waarvan de publicatie overeenkomstig artikel 3.13 van het Benelux-verdrag inzake de intellectuele eigendom werd opgeschort.

Volgorde van publicatie (voorafgegaan door codering):

- 01 Volgnummer van de inschrijving alsmede nummer en dagtekening (dag, uur en minuut) van het depot, datum van inschrijving;
- 02 Datum waarop de geldigheidsduur van de inschrijving verstrijkt;
- 03 Naam van de deposant;
- 04 Adres (straat);
- 05 Plaats en land;
- 06 In voorkomend geval, naam en adres van de gemachtigde of, in voorkomend geval, vermelding van het correspondentie-adres van de deposant;
- 08 Afbeelding(en) van de tekening of het model;
- 09 In voorkomend geval, vermelding van de kleur(en);
- 10 in voorkomend geval, nadere omschrijving van de onder code 09 genoemde kleur(en);
- 11 Vermelding van het voortbrengsel alsmede klasse(n) en onderklasse(n) aanduiding;
- 12 In voorkomend geval, vermelding van de kenmerkende eigenschappen van de tekening of het model;
- 13 In voorkomend geval, vermelding van het recht van voorrang als bedoeld in artikel 4 van het Verdrag van Parijs tot bescherming van de Industriële Eigendom;
- 14 In voorkomend geval, vermelding van de naam van de werkelijke ontwerper van de tekening of het model.

Rubriek VI

Beneluxdepots ingeschreven overeenkomstig artikel 3.11 van het Benelux-verdrag inzake de intellectuele eigendom waarvan een tweede publicatie is verricht (artikel 3.11, lid 3 van het Benelux-verdrag inzake de intellectuele eigendom).

Volgorde van publicatie (voorafgegaan door codering):

- 01 Volgnummer van de inschrijving alsmede nummer en dagtekening (dag, uur en minuut) van het depot, datum van inschrijving;
- 02 Datum waarop de geldigheidsduur van de inschrijving verstrijkt;
- 03 Naam van de deposant;
- 04 Adres (straat);
- 05 Plaats en land;
- 06 In voorkomend geval, naam en adres van de gemachtigde of, in voorkomend geval, vermelding van het correspondentie-adres van de deposant;
- 08 Afbeelding(en) van de tekening of het model;
- 09 In voorkomend geval, vermelding van de kleur(en);
- 10 in voorkomend geval, nadere omschrijving van onder code 09 genoemde kleur(en);
- 11 Vermelding van het voortbrengsel alsmede klasse(n) en onderklasse aanduiding;
- 12 In voorkomend geval, vermelding van de kenmerkende eigenschappen van de tekening of het model;
- 13 In voorkomend geval, vermelding van het recht van voorrang als bedoeld in artikel 4 van het Verdrag van Parijs tot bescherming van de Industriële Eigendom;
- 14 In voorkomend geval, vermelding van de naam van de werkelijke ontwerper van de tekening of het model;
- 15 In voorkomend geval, vermelding van de termijn waarvoor opschorting van de publicatie werd gevraagd.

Rubriek VII

Vernieuwingen van de overeenkomstig artikel 3.11 van het Benelux-verdrag inzake de intellectuele eigendom ingeschreven Beneluxdepots (artikel 3.14 van het Benelux-verdrag inzake de intellectuele eigendom).

Volgorde van publicatie (voorafgegaan door codering):

- 01 Volgnummer van de inschrijving alsmede nummer en dagtekening (dag, uur en minuut) van het depot, datum van inschrijving;
- 02 Datum waarop de geldigheidsduur van de inschrijving verstrijkt;
- 03 Naam van de deposant;
- 04 Adres (straat);
- 05 Plaats en land;
- 06 In voorkomend geval, naam en adres van de gemachtigde of, in voorkomend geval, vermelding van het correspondentie-adres van de deposant;
- 08 Afbeelding(en) van de tekening of het model;

Rubrique IV

Dépôts Benelux pour lesquels la publication a été ajournée conformément à l'article 3.13 de la Convention Benelux en matière de propriété intellectuelle (contraire aux bonnes moeurs ou à l'ordre public d'un des pays du Benelux).

Rubrique V

Dépôts Benelux enregistrés conformément à l'article 3.11 de la Convention Benelux en matière de propriété intellectuelle pour lesquels la publication a été ajournée, conformément aux dispositions de l'article 3.13 de la Convention Benelux en matière de propriété intellectuelle.

Ordre de la publication (précédé d'un code):

- 01 Numéro d'ordre de l'enregistrement ainsi que le numéro et la date (jour, heure et minute) du dépôt, la date d'enregistrement;
- 02 Date d'échéance de la durée de protection de l'enregistrement;
- 03 Nom du déposant;
- 04 Adresse (rue);
- 05 Localité et pays;
- 06 Le cas échéant, le nom et l'adresse du mandataire ou, le cas échéant, l'indication de l'adresse postale du déposant;
- 08 Reproduction(s) du dessin ou du modèle;
- 09 Le cas échéant, l'indication de la (des) couleur(s);
- 10 Le cas échéant, la description de la (des) couleur(s) mentionnée(s) au code 09;
- 11 Indication du produit ainsi que l'indication de la (des) classe(s) et de la (des) sous-classe(s);
- 12 Le cas échéant, l'indication des éléments caractéristiques du dessin ou du modèle;
- 13 Le cas échéant, l'indication du droit de priorité tel que visé à l'article 4 de la Convention de Paris pour la protection de la Propriété Industrielle;
- 14 Le cas échéant, l'indication du nom du véritable créateur du dessin ou du modèle.

Rubrique VI

Dépôts Benelux enregistrés conformément à l'article 3.11 de la Convention Benelux en matière de propriété intellectuelle pour lesquels une nouvelle publication est faite (article 3.11, alinéa 3 de la Convention Benelux en matière de propriété intellectuelle).

Ordre de la publication (précédé d'un code):

- 01 Numéro d'ordre de l'enregistrement ainsi que le numéro et la date (jour, heure et minute) du dépôt, la date d'enregistrement;
- 02 Date d'échéance de la durée de protection de l'enregistrement;
- 03 Nom du déposant;
- 04 Adresse (rue);
- 05 Localité et pays;
- 06 Le cas échéant, le nom et l'adresse du mandataire ou, le cas échéant, l'indication de l'adresse postale du déposant;
- 08 Reproduction(s) du dessin ou du modèle;
- 09 Le cas échéant, l'indication de la (des) couleur(s);
- 10 Le cas échéant, la description de la (des) couleur(s) mentionnée(s) au code 09;
- 11 Indication du produit ainsi que l'indication de la (des) classe(s) et de la (des) sous-classe(s);
- 12 Le cas échéant, l'indication des éléments caractéristiques du dessin ou du modèle;
- 13 Le cas échéant, l'indication du droit de priorité tel que visé à l'article 4 de la Convention de Paris pour la protection de la Propriété Industrielle;
- 14 Le cas échéant, l'indication du nom du véritable créateur du dessin ou du modèle;
- 15 Le cas échéant, l'indication de la période d'ajournement de la publication.

Rubrique VII

Renouvellements de dépôts Benelux enregistrés conformément à l'article 3.11 de la Convention Benelux en matière de propriété intellectuelle (article 3.14 de la Convention Benelux en matière de propriété intellectuelle).

Ordre de la publication (précédé d'un code):

- 01 Numéro d'ordre de l'enregistrement ainsi que le numéro et la date (jour, heure et minute) du dépôt, la date d'enregistrement;
- 02 Date d'échéance de la durée de protection de l'enregistrement;
- 03 Nom du déposant;
- 04 Adresse (rue);
- 05 Localité et pays;
- 06 Le cas échéant, le nom et l'adresse du mandataire ou, le cas échéant, l'indication de l'adresse postale du déposant;

- 09 In voorkomend geval, vermelding van de kleur(en);
- 10 In voorkomend geval, nadere omschrijving van de onder code 09 genoemde kleur(en);
- 11 Vermelding van het voortbrengsel alsmede klasse(n) en onderklassen aanduiding;
- 12 In voorkomend geval, vermelding van de kenmerkende eigenschappen van de tekening of het model;
- 13 In voorkomend geval, vermelding van het recht van voorrang als bedoeld in artikel 4 van het Verdrag van Parijs tot bescherming van de Industriële Eigendom;
- 14 In voorkomend geval, vermelding van de naam van de werkelijke ontwerper van de tekening of het model;
- 18 Datum van verzoek tot vernieuwing.

- 08 Reproduction(s) du dessin ou du modèle;
- 09 Le cas échéant, l'indication de la (des) couleur(s);
- 10 Le cas échéant, la description de la (des) couleur(s) mentionnée(s) au code 09;
- 11 Indication du produit ainsi que l'indication de la (des) classe(s) et de la (des) sous-classe(s);
- 12 Le cas échéant, l'indication des éléments caractéristiques du dessin ou du modèle;
- 13 Le cas échéant, l'indication du droit de priorité tel que visé à l'article 4 de la Convention de Paris pour la protection de la Propriété Industrielle;
- 14 Le cas échéant, l'indication du nom du véritable créateur du dessin ou du modèle;
- 18 Date de la requête de renouvellement.

Rubriek VIII

Beneluxdepots waarbij wijzigingen van de inschrijving van de tekening of het model in het register werden aangetekend (regel 3.1 van het Uitvoeringsreglement).

- 01 Overdrachten
- 02 Licenties
- 03 Pandrechten
- 04 Beslagleggingen
- 05 Doorhalen van licenties, pand, beslag
- 06 Adreswijzigingen (houder)
- 07 Naamswijzigingen (houder)
- 08 a Wijzigingen van correspondentie-adres
- b Aanstelling of wijziging van gemachtigde
- c Naams- en adreswijzigingen van gemachtigde
- d Naams- of adreswijzigingen van gemachtigde
- 09 Naams- en adreswijzigingen (houder)
- 10 Verbeteringen van schrijffouten
- 11 Overige verbeteringen

N.B.-De na de tekst van een wijziging voorkomende aanduiding betreft een interne codering.
-Indien na de datum van aantekening de aanduidingen (1), (2), enz. voorkomen betekent dit dat bij de registraties gelijktijdig meerdere wijzigingen zijn aangetekend. Tevens geven deze aanduidingen de volgorde der wijzigingen aan.

Rubriek IX

Beneluxdepots waarvan ingevolge een rechterlijke beslissing die in kracht van gewijsde is gegaan, de doorhaling van de inschrijving heeft plaatsgevonden op verzoek van de meest gereede partij (artikel 1.14 en 4.5 van het Benelux-verdrag inzake de intellectuele eigendom en regel 3.1 van het Uitvoeringsreglement).

Rubriek X

- A Beneluxdepots waarvan de vrijwillige/ambtshalve doorhaling van de inschrijving heeft plaatsgevonden (artikel 3.21 van het Benelux-verdrag inzake de intellectuele eigendom en regel 3.1 van het Uitvoeringsreglement).
Volgorde van publicatie (voorafgegaan door codering):
 - 01 Volgnummer van de inschrijving.
- B Benelux en internationale depots waarbij een verklaring van de houder of een rechtelijke beslissing als bedoeld in artikel 3.24, lid 3 van het Benelux-verdrag inzake de intellectuele eigendom is ingeschreven.
Volgorde van publicatie (voorafgegaan door codering):
 - 01 Volgnummer van de inschrijving.

Rubriek XI

Inschrijvingen van Benelux- en internationale depots waarbij een vordering tot opeising van de ontwerper werd ingeschreven (artikel 3.7 van het Benelux-verdrag inzake de intellectuele eigendom en regel 2.10, lid 1 van het Uitvoeringsreglement).

Volgorde van publicatie (voorafgegaan door codering):

- 01 Volgnummer van de inschrijving;
- 14 Naam van de ontwerper.

Rubriek XII

Inschrijvingen van Benelux- en internationale depots waarbij de in artikel 3.7 het Benelux-verdrag inzake de intellectuele eigendom genoemde inschrijving van de vordering tot opeising werd doorgehaald (regel 2.10, lid 2 van het Uitvoeringsreglement).

Volgorde van publicatie (voorafgegaan door codering):

- 01 Volgnummer van de inschrijving;
- 14 Naam van de ontwerper.

Rubrique VIII

Dépôts Benelux auprès desquels sont enregistrées au registre des modifications de l'enregistrement du dessin ou modèle (règle 3.1 du Règlement d'exécution).

- 01 Cessions
- 02 Licences
- 03 Droits de gage
- 04 Saisies
- 05 Radiation de licences, gages, saisies
- 06 Changement d'adresse (titulaire)
- 07 Changement de nom (titulaire)
- 08 a Changements d'adresse de correspondance
- b Institution ou changement de mandataire
- c Changements de nom et d'adresse du mandataire
- d Changements de nom ou d'adresse du mandataire
- 09 Changement de nom et d'adresse (titulaire)
- 10 Corrections d'erreurs de plume
- 11 Autre rectifications

N.B.-L'indication qui pourrait figurer après le texte d'une modification est un code interne.
-Si les indications (1), (2), etc. devaient figurer après la date de notification, cela signifie qu'il y a plusieurs modifications qui sont notifiées simultanément. Ces indications font également apparaître le rang des modifications.

Rubrique IX

Dépôts Benelux dont la radiation de l'enregistrement, faisant suite à une décision judiciaire coulée en force de chose jugée, a été effectuée à la demande de la partie la plus diligente (article 1.14 et 4.5 de la Convention Benelux en matière de propriété intellectuelle et la règle 3.1 du Règlement d'exécution).

Rubrique X

- A Dépôts Benelux dont la radiation volontaire/d'office de l'enregistrement a été effectuée (article 3.21 de la Convention Benelux en matière de propriété intellectuelle et la règle 3.1 du Règlement d'exécution).
Ordre de la publication (précédé d'un code):
 - 01 Numéro d'ordre de l'enregistrement.
- B Dépôts Benelux ou internationaux pour lesquels une requête de renonciation partielle ou une décision judiciaire est enregistrée, comme visée à l'article 3.24, alinéa 3 de la Convention Benelux en matière de propriété intellectuelle).
Ordre de la publication (précédé d'un code):
 - 01 Numéro d'ordre de l'enregistrement.

Rubrique XI

Enregistrements de dépôts Benelux et internationaux auprès desquels une action en revendication du créateur a été enregistrée (article 3.7 de la Convention Benelux en matière de propriété intellectuelle et règle 2.10, alinéa 1 du Règlement d'exécution).

Ordre de la publication (précédé d'un code):

- 01 Numéro d'ordre de l'enregistrement;
- 14 Nom du créateur.

Rubrique XII

Enregistrements de dépôts Benelux et internationaux auprès desquels l'enregistrement de l'action en revendication visée à l'article 3.7 été radié (règle 2.10, alinéa 2 du Règlement d'exécution).

Ordre de la publication (précédé d'un code):

- 01 Numéro d'ordre de l'enregistrement;
- 14 Nom du créateur.

Rubriek XIII

Internationale inschrijvingen waarbij zijn aangetekend:
(regel 3.2, lid 3 van het Uitvoeringsreglement)

- a Nietigverklaring;
- b Vervallen verklaring;
- c Licentieverlening;
- d Pandrecht;
- e Beslaglegging;
- f Doorhaling der licentieverlening, pand, beslag.

Rubriek XIV

Inschrijvingen van Benelux- en internationale depots waarbij de bijzondere verklaring betreffende instandhouding van een auteursrecht is aangetekend (artikel 21, lid 3 en artikel 24 van de Eenvormige Beneluxwet inzake Tekeningen of Modellen).

Niet meer van toepassing sinds december 2003.

Rubriek XV

Beneluxdepots waarvan de geldigheidsduur van de inschrijving verstreken is (artikel 3.22, sub a. van het Benelux-verdrag inzake de intellectuele eigendom).

De publicatie heeft plaats na afloop van de termijn van uitstel bedoeld in artikel 3.14, lid 3 van het Benelux-verdrag inzake de intellectuele eigendom.

Rubrique XIII

Enregistrements internationaux auprès desquels sont enregistrées:
(règle 3.2, alinéa 3 du Règlement d'exécution).

- a Des décisions d'annulation;
- b Des décisions d'extinction;
- c Des licences;
- d Gages;
- e Saisies;
- f Des radiations de licence, gages, saisies.

Rubrique XIV

Enregistrements de dépôts Benelux et internationaux auprès desquels la déclaration spéciale concernant le maintien d'un droit d'auteur est enregistrée (article 21, par. 3 et article 24 de la Loi Uniforme Benelux en matière de Dessins ou Modèles).

Plus d'application depuis décembre 2003.

Rubrique XV

Dépôts Benelux dont l'enregistrement est venu à expiration (article 3.22, sous a. de la Convention Benelux en matière de propriété intellectuelle).

La publication a eu lieu après l'écoulement du délai de grâce prévu à l'article 3.14, alinéa 3 de la Convention Benelux en matière de propriété intellectuelle.



Mededeling Communication

Geen mededeling

Pas de communication





Rubriek I Rubrique I

Beneluxdepots ingeschreven overeenkomstig artikel 3.11 van het Benelux-verdrag inzake de intellectuele eigendom.

- 01 Volgnummer van de inschrijving alsmede nummer en dagtekening (dag, uur en minuut) van het depot, datum van inschrijving;
- 02 Datum waarop de geldigheidsduur van de inschrijving verstrijkt;
- 03 Naam van de deposant;
- 04 Adres (straat);
- 05 Plaats en land;
- 06 In voorkomend geval, naam en adres van de gemachtigde of, in voorkomend geval, vermelding van het correspondentie-adres van de deposant;
- 08 Afbeelding(en) van de tekening of het model;
- 09 In voorkomend geval, vermelding van de kleur(en);
- 10 In voorkomend geval, nadere omschrijving van de onder code 09 genoemde kleur(en);
- 11 Vermelding van het voortbrengsel alsmede klasse(n) en onderklasse(n) aanduiding;
- 12 In voorkomend geval, vermelding van de kenmerkende eigenschappen van de tekening of het model;
- 13 In voorkomend geval, vermelding van het recht van voorrang als bedoeld in artikel 4 van het Verdrag van Parijs tot bescherming van de Industriële Eigendom;
- 14 In voorkomend geval, vermelding van de naam van de werkelijke ontwerper van de tekening of het model.

Dépôts Benelux enregistrés conformément aux dispositions de l'article 3.11 de la Convention Benelux en matière de propriété intellectuelle.

- 01 Numéro d'ordre de l'enregistrement ainsi que le numéro et la date (jour, heure et minute) du dépôt, la date d'enregistrement;
- 02 Date d'échéance de la durée de protection de l'enregistrement;
- 03 Nom du déposant;
- 04 Adresse (rue);
- 05 Localité et pays;
- 06 Le cas échéant, le nom et l'adresse du mandataire ou, le cas échéant, l'indication de l'adresse postale du déposant;
- 08 Reproduction(s) du dessin ou du modèle;
- 09 Le cas échéant, l'indication de la (des) couleur(s);
- 10 Le cas échéant, la description de la (des) couleur(s) mentionnée(s) au code 09;
- 11 Indication du produit ainsi que l'indication de la (des) classe(s) et de la (des) sous-classe(s);
- 12 Le cas échéant, l'indication des éléments caractéristiques du dessin ou du modèle;
- 13 Le cas échéant, l'indication du droit de priorité tel que visé à l'article 4 de la Convention de Paris pour la protection de la Propriété Industrielle;
- 14 Le cas échéant, l'indication du nom du véritable créateur du dessin ou du modèle.



- 01 Numéro d'enregistrement
38267-00
Numéro, date et heure du dépôt
06911-00 29.04.2010 , 10.15
Date de l'enregistrement
23.06.2010 ,
- 02 Date d'échéance
29.04.2015
- 03 Nom du déposant
CRICRACS SPRL
- 04 Adresse (rue et numéro) du déposant
Chaussée de Bruxelles 40
- 05 Code postal, localité et pays du déposant
1430 Court-St-Etienne,
Belgique
- 08 Reproduction du dessin ou modèle
VOIR REPRODUCTION(S)
- 11 Indication du produit suivi de la (des)
classe(s) et de la (des) sous-classe(s)
Boîte (cl 9-03).
- 14 Indication du nom du véritable créateur du
dessin ou modèle
DUMONT Anne

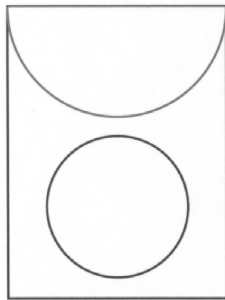
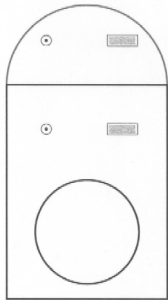

- 01 Numéro d'enregistrement
38268-01
Numéro, date et heure du dépôt
30665-01 09.04.2010 , 11.00
Date de l'enregistrement
23.06.2010 ,
- 02 Date d'échéance
09.04.2015
- 03 Nom du déposant
LUXGSM S.A.,
société anonyme
- 04 Adresse (rue et numéro) du déposant
1, rue Emile Bian
- 05 Code postal, localité et pays du déposant
L-1235 Luxembourg,
Grand-Duché de Luxembourg

- 06 Nom et adresse du mandataire ou indication
de l'adresse postale du déposant
Lecomte & Partners
- 08 Reproduction du dessin ou modèle
VOIR REPRODUCTION(S)
- 11 Indication du produit suivi de la (des)
classe(s) et de la (des) sous-classe(s)
Symbole graphique (cl 32-00).



- 01 Numéro d'enregistrement
38268-02
Numéro, date et heure du dépôt
30665-02 09.04.2010 , 11.00
Date de l'enregistrement
23.06.2010 ,
- 02 Date d'échéance
09.04.2015
- 03 Nom du déposant
LUXGSM S.A.,
société anonyme
- 04 Adresse (rue et numéro) du déposant
1, rue Emile Bian
- 05 Code postal, localité et pays du déposant
L-1235 Luxembourg,
Grand-Duché de Luxembourg
- 06 Nom et adresse du mandataire ou indication
de l'adresse postale du déposant
Lecomte & Partners
- 08 Reproduction du dessin ou modèle
VOIR REPRODUCTION(S)
- 11 Indication du produit suivi de la (des)
classe(s) et de la (des) sous-classe(s)
Symbole graphique (cl 32-00).



- 01 Inschrijvingsnummer
38269-01
Nummer en dagtekening (dag en uur) van het
depot
06878-01 29.07.2009 , 10.20

- Datum inschrijving
25.06.2010 ,
- 02 Vervaldatum
29.07.2014
- 03 Naam van de deposant
Wit - Whatever it Takes BVBA
- 04 Adres (straat en nummer) van de deposant
Leuvensebaan 16
- 05 Postcode, plaats en land van de deposant
3120 Tremelo,
België
- 08 Afbeelding van de tekening of het model
ZIE AFBEELDING(EN)
- 11 Vermelding van het voortbrengsel gevolgd
door de aanduiding van de klasse(n) en
onderklasse(n)
Logo (kl 32-00).
- 14 Vermelding van de naam van de werkelijke
ontwerper van de tekening
VAN WESENBECK Maarten



- 01 Inschrijvingsnummer
38269-02
Nummer en dagtekening (dag en uur) van het
depot
06878-02 29.07.2009 , 10.20
Datum inschrijving
25.06.2010 ,
- 02 Vervaldatum
29.07.2014
- 03 Naam van de deposant
Wit - Whatever it Takes BVBA
- 04 Adres (straat en nummer) van de deposant
Leuvensebaan 16
- 05 Postcode, plaats en land van de deposant
3120 Tremelo,
België
- 08 Afbeelding van de tekening of het model
ZIE AFBEELDING(EN)
- 11 Vermelding van het voortbrengsel gevolgd
door de aanduiding van de klasse(n) en
onderklasse(n)
Bed (kl 6-02).
- 14 Vermelding van de naam van de werkelijke
ontwerper van de tekening
VAN WESENBECK Maarten

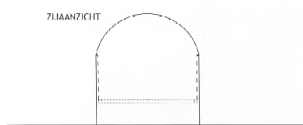
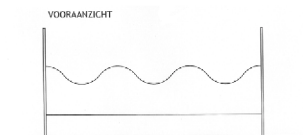
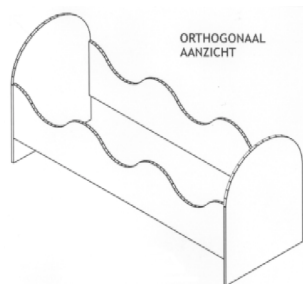

01 Numéro d'enregistrement

38270-01

Numéro, date et heure du dépôt

83051-01 24.06.2009 , 08.00

Date de l'enregistrement

07.07.2010 ,

02 Date d'échéance

24.06.2014

03 Nom du déposant

VINCENT Eric

04 Adresse (rue et numéro) du déposant

88 Rue Ferrer

05 Code postal, localité et pays du déposant

7170 La Hestre,
Belgique

08 Reproduction du dessin ou modèle

VOIR REPRODUCTION(S)

11 Indication du produit suivi de la (des) classe(s) et de la (des) sous-classe(s)

Profilé de construction pour plafond tendu (cl 25-01, 02).

12 Description des éléments caractéristiques de l'aspect nouveau du produit; le cas échéant, indication des parties du dessin ou modèle auxquelles se rapportent les couleurs

Le profilé de construction possède un orifice.

14 Indication du nom du véritable créateur du dessin ou modèle

VINCENT Eric

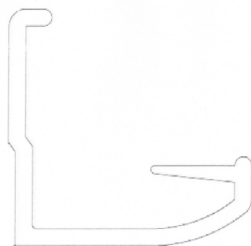

01 Numéro d'enregistrement

38270-02

Numéro, date et heure du dépôt

83051-02 24.06.2009 , 08.00

Date de l'enregistrement

07.07.2010 ,

02 Date d'échéance

24.06.2014

03 Nom du déposant

VINCENT Eric

04 Adresse (rue et numéro) du déposant

88 Rue Ferrer

05 Code postal, localité et pays du déposant

7170 La Hestre,
Belgique

08 Reproduction du dessin ou modèle

VOIR REPRODUCTION(S)

11 Indication du produit suivi de la (des) classe(s) et de la (des) sous-classe(s)

Profilé de construction pour plafond tendu (cl 25-01, 02).

12 Description des éléments caractéristiques de l'aspect nouveau du produit; le cas échéant, indication des parties du dessin ou modèle auxquelles se rapportent les couleurs

Le profilé de construction possède deux orifices.

14 Indication du nom du véritable créateur du dessin ou modèle

VINCENT Eric

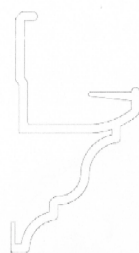

01 Inschrijvingsnummer

38271-00

Nummer en dagtekening (dag en uur) van het depot

83330-00 27.01.2010 , 08.00

Datum inschrijving

30.06.2010 ,

02 Vervaldatum

27.01.2015

03 Naam van de deposant

Nadia Essinouh

04 Adres (straat en nummer) van de deposant

Lupineplein 36 hs

05 Postcode, plaats en land van de deposant

1031 VN Amsterdam,
Nederland

08 Afbeelding van de tekening of het model

ZIE AFBEELDING(EN)

09 Vermelding van de kleur(en)

groen

11 Vermelding van het voortbrengsel gevolgd door de aanduiding van de klasse(n) en onderklasse(n)

Fles (kl 9-01; 25-01).

14 Vermelding van de naam van de werkelijke ontwerper van de tekening

ESSINOUEH Nadia



01 Inschrijvingsnummer

38272-00

Nummer en dagtekening (dag en uur) van het depot

83420-00 05.02.2010 , 08.00

Datum inschrijving

23.06.2010 ,

02 Vervaldatum

05.02.2015

03 Naam van de deposant

Universal Gold BV

04 Adres (straat en nummer) van de deposant

Julianaweg 141 HH

05 Postcode, plaats en land van de deposant

1131 DH Volendam,
Nederland

08 Afbeelding van de tekening of het model

ZIE AFBEELDING(EN)

11 Vermelding van het voortbrengsel gevolgd door de aanduiding van de klasse(n) en onderklasse(n)

Klimaatregelingsapparaat (kl 23-04).

14 Vermelding van de naam van de werkelijke ontwerper van de tekening

TOL Joseph Maria

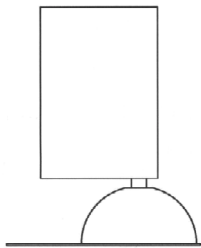

zijaanzicht

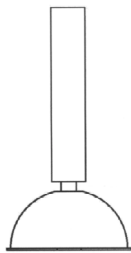

vooraanzicht

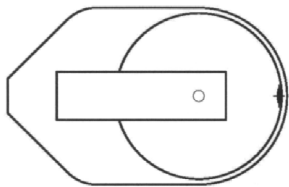

bovenaanzicht

- 01 *Numéro d'enregistrement*
38273-00
Numéro, date et heure du dépôt
83336-00 16.11.2009 , 17.34
Date de l'enregistrement
30.06.2010 ,
- 02 *Date d'échéance*
16.11.2014
- 03 *Nom du déposant*
VERDIR SA
- 04 *Adresse (rue et numéro) du déposant*
Nieder-Emmels 19
- 05 *Code postal, localité et pays du déposant*
4780 St. Vith, Belgique.
Belgique
- 08 *Reproduction du dessin ou modèle*
VOIR REPRODUCTION(S)
- 11 *Indication du produit suivi de la (des) classe(s) et de la (des) sous-classe(s)*
Crochet de fixation (cl 8-08).
- 12 *Description des éléments caractéristiques de l'aspect nouveau du produit; le cas échéant, indication des parties du dessin ou modèle auxquelles se rapportent les couleurs*
Assemblage coulissant de deux-éléments.
- 14 *Indication du nom du véritable créateur du dessin ou modèle*
MEYER Erich

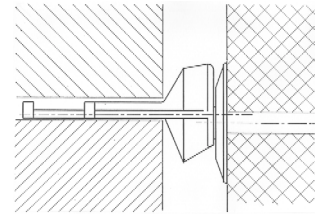
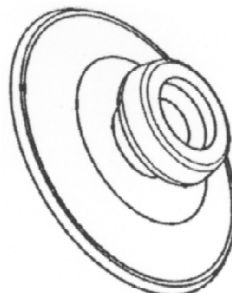
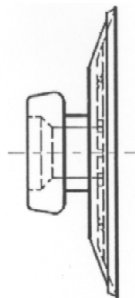
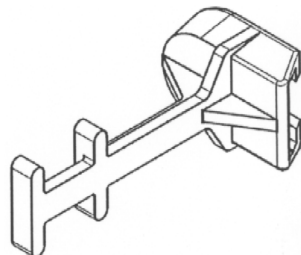
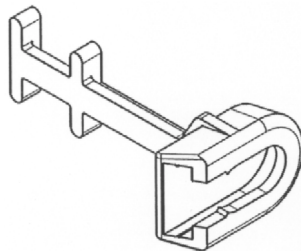
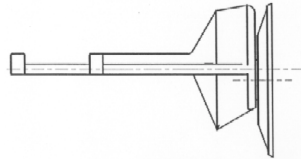
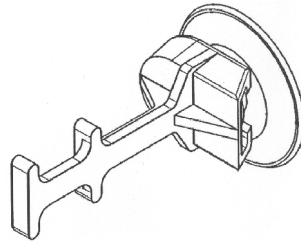

- 01 *Inschrijvingsnummer*
38274-01
Nummer en dagtekening (dag en uur) van het depot
83453-01 26.03.2010 , 08.00
Datum inschrijving
22.06.2010 ,
- 02 *Vervaldatum*
26.03.2015
- 03 *Naam van de deposant*
Mazyar Tashakory Timjani
h.o.d.n. Simais import-export
- 04 *Adres (straat en nummer) van de deposant*
Veiligingweg 54
- 05 *Postcode, plaats en land van de deposant*
2651 BE Berkel en Rodenijs,
Nederland
- 06 *Naam en adres van de gemachtigde of vermelding van het correspondentie-adres van de deposant*
Mohassel Zadeh Advocatenkantoor
- 08 *Afbeelding van de tekening of het model*
ZIE AFBELDING(EN)
- 11 *Vermelding van het voortbrengsel gevolgd door de aanduiding van de klasse(n) en onderklasse(n)*
Lamp (kl 26-05).
- 14 *Vermelding van de naam van de werkelijke ontwerper van de tekening*
MAZYAR Tashakory Timjani



- 01 *Inschrijvingsnummer*
38274-02
Nummer en dagtekening (dag en uur) van het depot
83453-02 26.03.2010 , 08.00
Datum inschrijving
22.06.2010 ,
- 02 *Vervaldatum*
26.03.2015
- 03 *Naam van de deposant*
Mazyar Tashakory Timjani
h.o.d.n. Simais import-export

- 04 Adres (straat en nummer) van de deposant
Veiligingweg 54
- 05 Postcode, plaats en land van de deposant
2651 BE Berkel en Rodenrijs,
Nederland
- 06 Naam en adres van de gemachtigde of vermelding van het correspondentie-adres van de deposant
Mohassel Zadeh Advocatenkantoor
- 08 Afbeelding van de tekening of het model
ZIE AFBEELDING(EN)
- 11 Vermelding van het voortbrengsel gevolgd door de aanduiding van de klasse(n) en onderklasse(n)
Lamp (kl 26-05).
- 14 Vermelding van de naam van de werkelijke ontwerper van de tekening
MAZYAR Tashakory Timjani



- 01 Inschrijvingsnummer
38274-03
Nummer en dagtekening (dag en uur) van het depot
83453-03 26.03.2010 , 08.00
Datum inschrijving
22.06.2010 ,
- 02 Vervaldatum
26.03.2015
- 03 Naam van de deposant
Mazyar Tashakory Timjani
h.o.d.n. Simais import-export
- 04 Adres (straat en nummer) van de deposant
Veiligingweg 54
- 05 Postcode, plaats en land van de deposant
2651 BE Berkel en Rodenrijs,
Nederland
- 06 Naam en adres van de gemachtigde of vermelding van het correspondentie-adres van de deposant
Mohassel Zadeh Advocatenkantoor
- 08 Afbeelding van de tekening of het model
ZIE AFBEELDING(EN)
- 11 Vermelding van het voortbrengsel gevolgd door de aanduiding van de klasse(n) en onderklasse(n)
Lamp (kl 26-05).
- 14 Vermelding van de naam van de werkelijke ontwerper van de tekening
MAZYAR Tashakory Timjani



- 01 Inschrijvingsnummer
38274-04
Nummer en dagtekening (dag en uur) van het depot
83453-04 26.03.2010 , 08.00
Datum inschrijving
22.06.2010 ,
- 02 Vervaldatum
26.03.2015
- 03 Naam van de deposant
Mazyar Tashakory Timjani
h.o.d.n. Simais import-export
- 04 Adres (straat en nummer) van de deposant
Veiligingweg 54
- 05 Postcode, plaats en land van de deposant
2651 BE Berkel en Rodenrijs,
Nederland
- 06 Naam en adres van de gemachtigde of vermelding van het correspondentie-adres van de deposant
Mohassel Zadeh Advocatenkantoor
- 08 Afbeelding van de tekening of het model
ZIE AFBEELDING(EN)
- 11 Vermelding van het voortbrengsel gevolgd door de aanduiding van de klasse(n) en onderklasse(n)
Lamp (kl 26-05).
- 14 Vermelding van de naam van de werkelijke ontwerper van de tekening
MAZYAR Tashakory Timjani



- 01 Inschrijvingsnummer
38274-05
Nummer en dagtekening (dag en uur) van het depot
83453-05 26.03.2010 , 08.00
Datum inschrijving
22.06.2010 ,
- 02 Vervaldatum
26.03.2015

- 03 Naam van de deposant
Mazyar Tashakory Timjani
h.o.d.n. Simais import-export
- 04 Adres (straat en nummer) van de deposant
Veiligingweg 54
- 05 Postcode, plaats en land van de deposant
2651 BE Berkel en Rodenrijs,
Nederland
- 06 Naam en adres van de gemachtigde of vermelding van het correspondentie-adres van de deposant
Mohassel Zadeh Advocatenkantoor
- 08 Afbeelding van de tekening of het model
ZIE AFBEELDING(EN)
- 11 Vermelding van het voortbrengsel gevolgd door de aanduiding van de klasse(n) en onderklasse(n)
Lamp (kl 26-05).
- 14 Vermelding van de naam van de werkelijke ontwerper van de tekening
MAZYAR Tashakory Timjani



- 01 Inschrijvingsnummer
38274-06
Nummer en dagtekening (dag en uur) van het depot
83453-06 26.03.2010 , 08.00
Datum inschrijving
22.06.2010 ,
- 02 Vervaldatum
26.03.2015
- 03 Naam van de deposant
Mazyar Tashakory Timjani
h.o.d.n. Simais import-export
- 04 Adres (straat en nummer) van de deposant
Veiligingweg 54
- 05 Postcode, plaats en land van de deposant
2651 BE Berkel en Rodenrijs,
Nederland
- 06 Naam en adres van de gemachtigde of vermelding van het correspondentie-adres van de deposant
Mohassel Zadeh Advocatenkantoor
- 08 Afbeelding van de tekening of het model
ZIE AFBEELDING(EN)
- 11 Vermelding van het voortbrengsel gevolgd door de aanduiding van de klasse(n) en onderklasse(n)
Lamp (kl 26-05).
- 14 Vermelding van de naam van de werkelijke ontwerper van de tekening
MAZYAR Tashakory Timjani



01 *Inschrijvingsnummer*
38274-07

Nummer en dagtekening (dag en uur) van het depot

83453-07 26.03.2010 , 08.00

Datum inschrijving

22.06.2010 ,

02 *Vervaldatum*

26.03.2015

03 *Naam van de deposant*

Mazyar Tashakory Timjani
h.o.d.n. Simais import-export

04 *Adres (straat en nummer) van de deposant*
Veiligingweg 54

05 *Postcode, plaats en land van de deposant*
2651 BE Berkel en Rodenrijs,
Nederland

06 *Naam en adres van de gemachtigde of vermelding van het correspondentie-adres van de deposant*

Mohassel Zadeh Advocatenkantoor

08 *Afbeelding van de tekening of het model*
ZIE AFBEELDING(EN)

11 *Vermelding van het voortbrengsel gevolgd door de aanduiding van de klasse(n) en onderklasse(n)*

Lamp (kl 26-05).

14 *Vermelding van de naam van de werkelijke ontwerper van de tekening*
MAZYAR Tashakory Timjani



01 *Inschrijvingsnummer*
38274-08

Nummer en dagtekening (dag en uur) van het depot

83453-08 26.03.2010 , 08.00

Datum inschrijving

22.06.2010 ,

02 *Vervaldatum*

26.03.2015

03 *Naam van de deposant*

Mazyar Tashakory Timjani
h.o.d.n. Simais import-export

04 *Adres (straat en nummer) van de deposant*
Veiligingweg 54

05 *Postcode, plaats en land van de deposant*
2651 BE Berkel en Rodenrijs,
Nederland

06 *Naam en adres van de gemachtigde of vermelding van het correspondentie-adres van de deposant*

Mohassel Zadeh Advocatenkantoor

08 *Afbeelding van de tekening of het model*
ZIE AFBEELDING(EN)

11 *Vermelding van het voortbrengsel gevolgd door de aanduiding van de klasse(n) en onderklasse(n)*

Lamp (kl 26-05).

14 *Vermelding van de naam van de werkelijke ontwerper van de tekening*

MAZYAR Tashakory Timjani



01 *Inschrijvingsnummer*
38274-09

Nummer en dagtekening (dag en uur) van het depot

83453-09 26.03.2010 , 08.00

Datum inschrijving

22.06.2010 ,

02 *Vervaldatum*

26.03.2015

03 *Naam van de deposant*

Mazyar Tashakory Timjani
h.o.d.n. Simais import-export

04 *Adres (straat en nummer) van de deposant*
Veiligingweg 54

05 *Postcode, plaats en land van de deposant*
2651 BE Berkel en Rodenrijs,
Nederland

06 *Naam en adres van de gemachtigde of vermelding van het correspondentie-adres van de deposant*

Mohassel Zadeh Advocatenkantoor

08 *Afbeelding van de tekening of het model*
ZIE AFBEELDING(EN)

11 *Vermelding van het voortbrengsel gevolgd door de aanduiding van de klasse(n) en onderklasse(n)*

Lamp (kl 26-05).

14 *Vermelding van de naam van de werkelijke ontwerper van de tekening*

MAZYAR Tashakory Timjani

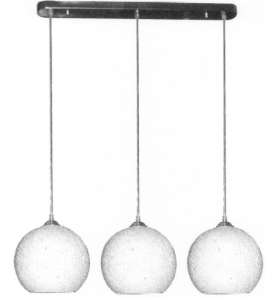

01 *Inschrijvingsnummer*
38274-10

Nummer en dagtekening (dag en uur) van het depot

83453-10 26.03.2010 , 08.00

Datum inschrijving

22.06.2010 ,

02 *Vervaldatum*

26.03.2015

03 *Naam van de deposant*

Mazyar Tashakory Timjani
h.o.d.n. Simais import-export

04 *Adres (straat en nummer) van de deposant*
Veiligingweg 54

05 *Postcode, plaats en land van de deposant*
2651 BE Berkel en Rodenrijs,
Nederland

06 *Naam en adres van de gemachtigde of vermelding van het correspondentie-adres van de deposant*

Mohassel Zadeh Advocatenkantoor

08 *Afbeelding van de tekening of het model*
ZIE AFBEELDING(EN)

11 *Vermelding van het voortbrengsel gevolgd door de aanduiding van de klasse(n) en onderklasse(n)*

Lamp (kl 26-05).

14 *Vermelding van de naam van de werkelijke ontwerper van de tekening*

MAZYAR Tashakory Timjani



01 *Inschrijvingsnummer*
38274-11

Nummer en dagtekening (dag en uur) van het depot

83453-11 26.03.2010 , 08.00

Datum inschrijving

22.06.2010 ,

02 *Vervaldatum*

26.03.2015

- 03 *Naam van de deposant*
Mazyar Tashakory Timjani
h.o.d.n. Simais import-export
- 04 *Adres (straat en nummer) van de deposant*
Veiligingweg 54
- 05 *Postcode, plaats en land van de deposant*
2651 BE Berkel en Rodenrijs,
Nederland
- 06 *Naam en adres van de gemachtigde of vermelding van het correspondentie-adres van de deposant*
Mohassel Zadeh Advocatenkantoor
- 08 *Afbeelding van de tekening of het model*
ZIE AFBEELDING(EN)
- 11 *Vermelding van het voortbrengsel gevolgd door de aanduiding van de klasse(n) en onderklasse(n)*
Lamp (kl 26-05).
- 14 *Vermelding van de naam van de werkelijke ontwerper van de tekening*
MAZYAR Tashakory Timjani

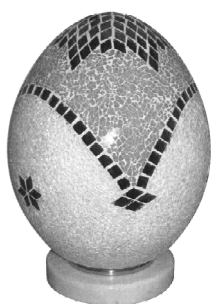

- 01 *Inschrijvingsnummer*
38274-12
Nummer en dagtekening (dag en uur) van het depot
83453-12 26.03.2010 , 08.00
Datum inschrijving
22.06.2010 ,
- 02 *Vervaldatum*
26.03.2015
- 03 *Naam van de deposant*
Mazyar Tashakory Timjani
h.o.d.n. Simais import-export
- 04 *Adres (straat en nummer) van de deposant*
Veiligingweg 54
- 05 *Postcode, plaats en land van de deposant*
2651 BE Berkel en Rodenrijs,
Nederland
- 06 *Naam en adres van de gemachtigde of vermelding van het correspondentie-adres van de deposant*
Mohassel Zadeh Advocatenkantoor
- 08 *Afbeelding van de tekening of het model*
ZIE AFBEELDING(EN)
- 11 *Vermelding van het voortbrengsel gevolgd door de aanduiding van de klasse(n) en onderklasse(n)*
Lamp (kl 26-05).
- 14 *Vermelding van de naam van de werkelijke ontwerper van de tekening*
MAZYAR Tashakory Timjani



- 01 *Inschrijvingsnummer*
38274-13
Nummer en dagtekening (dag en uur) van het depot
83453-13 26.03.2010 , 08.00
Datum inschrijving
22.06.2010 ,
- 02 *Vervaldatum*
26.03.2015
- 03 *Naam van de deposant*
Mazyar Tashakory Timjani
h.o.d.n. Simais import-export
- 04 *Adres (straat en nummer) van de deposant*
Veiligingweg 54
- 05 *Postcode, plaats en land van de deposant*
2651 BE Berkel en Rodenrijs,
Nederland
- 06 *Naam en adres van de gemachtigde of vermelding van het correspondentie-adres van de deposant*
Mohassel Zadeh Advocatenkantoor
- 08 *Afbeelding van de tekening of het model*
ZIE AFBEELDING(EN)
- 11 *Vermelding van het voortbrengsel gevolgd door de aanduiding van de klasse(n) en onderklasse(n)*
Lamp (kl 26-05).
- 14 *Vermelding van de naam van de werkelijke ontwerper van de tekening*
MAZYAR Tashakory Timjani



- 01 *Inschrijvingsnummer*
38274-14
Nummer en dagtekening (dag en uur) van het depot
83453-14 26.03.2010 , 08.00
Datum inschrijving
22.06.2010 ,
- 02 *Vervaldatum*
26.03.2015

- 03 *Naam van de deposant*
Mazyar Tashakory Timjani
h.o.d.n. Simais import-export
- 04 *Adres (straat en nummer) van de deposant*
Veiligingweg 54
- 05 *Postcode, plaats en land van de deposant*
2651 BE Berkel en Rodenrijs,
Nederland
- 06 *Naam en adres van de gemachtigde of vermelding van het correspondentie-adres van de deposant*
Mohassel Zadeh Advocatenkantoor
- 08 *Afbeelding van de tekening of het model*
ZIE AFBEELDING(EN)
- 11 *Vermelding van het voortbrengsel gevolgd door de aanduiding van de klasse(n) en onderklasse(n)*
Lamp (kl 26-05).
- 14 *Vermelding van de naam van de werkelijke ontwerper van de tekening*
MAZYAR Tashakory Timjani

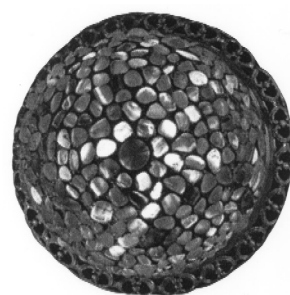

- 01 *Inschrijvingsnummer*
38274-15
Nummer en dagtekening (dag en uur) van het depot
83453-15 26.03.2010 , 08.00
Datum inschrijving
22.06.2010 ,
- 02 *Vervaldatum*
26.03.2015
- 03 *Naam van de deposant*
Mazyar Tashakory Timjani
h.o.d.n. Simais import-export
- 04 *Adres (straat en nummer) van de deposant*
Veiligingweg 54
- 05 *Postcode, plaats en land van de deposant*
2651 BE Berkel en Rodenrijs,
Nederland
- 06 *Naam en adres van de gemachtigde of vermelding van het correspondentie-adres van de deposant*
Mohassel Zadeh Advocatenkantoor
- 08 *Afbeelding van de tekening of het model*
ZIE AFBEELDING(EN)
- 11 *Vermelding van het voortbrengsel gevolgd door de aanduiding van de klasse(n) en onderklasse(n)*
Lamp (kl 26-05).
- 14 *Vermelding van de naam van de werkelijke ontwerper van de tekening*
MAZYAR Tashakory Timjani

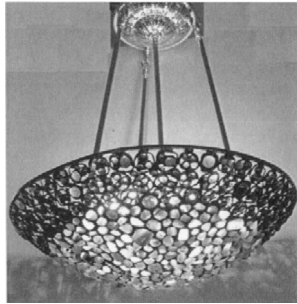

- 01 *Numéro d'enregistrement*
38275-00
Numéro, date et heure du dépôt
83343-00 23.11.2009 , 08.00
Date de l'enregistrement
30.06.2010 ,
02 *Date d'échéance*
23.11.2014
03 *Nom du déposant*
MOTTE DIT FALISSE Gilles J.A.M.
04 *Adresse (rue et numéro) du déposant*
Rue de Bonnelles 794
05 *Code postal, localité et pays du déposant*
4102 Liège-Ougrée,
Belgique
08 *Reproduction du dessin ou modèle*
VOIR REPRODUCTION(S)
11 *Indication du produit suivi de la (des) classe(s) et de la (des) sous-classe(s)*
Maison (cl 25-03).
14 *Indication du nom du véritable créateur du dessin ou modèle*
MOTTE DIT FALISSE Gilles

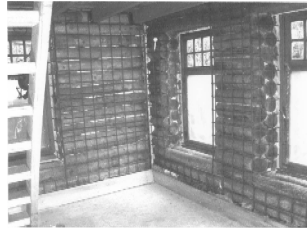
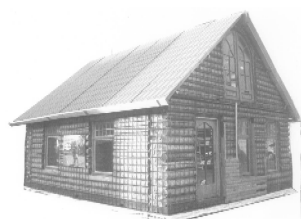
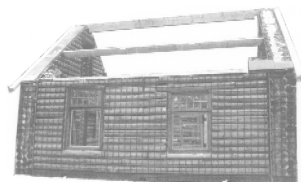

- 01 *Inschrijvingsnummer*
38276-00
Nummer en dagtekening (dag en uur) van het depot
83344-00 02.02.2010 , 08.00
Datum inschrijving
30.06.2010 ,
02 *Vervaldatum*
02.02.2015
03 *Naam van de deposant*
Sandy Waarnar
04 *Adres (straat en nummer) van de deposant*
Gashouderstraat 43 B
05 *Postcode, plaats en land van de deposant*
3061 EJ Rotterdam, Nederland.
08 *Afbeelding van de tekening of het model*
ZIE AFBEELDING(EN)
11 *Vermelding van het voortbrengsel gevolgd door de aanduiding van de klasse(n) en onderklasse(n)*
Sculptuur (kl 22-02).
14 *Vermelding van de naam van de werkelijke ontwerper van de tekening*
WARNAAR Sandy

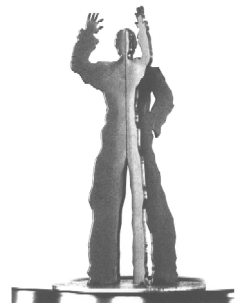
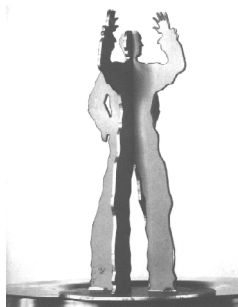

- 01 *Inschrijvingsnummer*
38277-00

Nummer en dagtekening (dag en uur) van het depot

83347-00 25.01.2010 , 08.00

Datum inschrijving

17.05.2010 ,

02 *Vervaldatum*

25.01.2015

03 *Naam van de deposant*

Spaargaren Ruben

04 *Adres (straat en nummer) van de deposant*

Hannieschaftlaan 19

05 *Postcode, plaats en land van de deposant*

2162 JB Lisse,
Nederland

08 *Afbeelding van de tekening of het model*

ZIE AFBEELDING(EN)

09 *Vermelding van de kleur(en)*

rood, zilverkleurig

11 *Vermelding van het voortbrengsel gevolgd door de aanduiding van de klasse(n) en onderklasse(n)*

Stoel (kl 6-01).

14 *Vermelding van de naam van de werkelijke ontwerper van de tekening*

SPAARGAREN Ruben





01 *Inschrijvingsnummer*
38278-00

Nummer en dagtekening (dag en uur) van het depot

83369-00 02.02.2010 , 08.00

Datum inschrijving

17.06.2010 ,

02 *Vervaldatum*

02.02.2015

03 *Naam van de deposant*

Ter Haar Makelaars B.V.

04 *Adres (straat en nummer) van de deposant*

Jacob Obrechtstraat 39 HS

05 *Postcode, plaats en land van de deposant*

1071 KG Amsterdam,
Nederland

06 *Naam en adres van de gemachtigde of vermelding van het correspondentie-adres van de deposant*

Abeln Advocaten
Concertgebouwplein 12-14
1071 LN Amsterdam
Nederland.

08 *Afbeelding van de tekening of het model*

ZIE AFBEELDING(EN)

09 *Vermelding van de kleur(en)*

rood, wit, zwart

11 *Vermelding van het voortbrengsel gevolgd door de aanduiding van de klasse(n) en onderklasse(n)*

Gevelbord (kl 20-03).

12 *Beschrijving van de kenmerkende eigenschappen van het nieuwe uiterlijk van het voortbrengsel; in voorkomend geval, vermelding van de onderdelen van de tekening of het model waarop de kleuren betrekking hebben*

Gevelbord in kubusvorm.



01 *Inschrijvingsnummer*
38279-00

Nummer en dagtekening (dag en uur) van het depot

83377-00 21.12.2009 , 08.00

Datum inschrijving

17.06.2010 ,

02 *Vervaldatum*

21.12.2014

03 *Naam van de deposant*

Wim Lenting

04 *Adres (straat en nummer) van de deposant*

Varsseldsestraatweg 24-1

05 *Postcode, plaats en land van de deposant*

7122 CC Aalten,
Nederland

08 *Afbeelding van de tekening of het model*

ZIE AFBEELDING(EN)

11 *Vermelding van het voortbrengsel gevolgd door de aanduiding van de klasse(n) en onderklasse(n)*

Frame (kl 25-01, 02).

12 *Beschrijving van de kenmerkende eigenschappen van het nieuwe uiterlijk van het voortbrengsel; in voorkomend geval, vermelding van de onderdelen van de tekening of het model waarop de kleuren betrekking hebben*

2 metalen kokerprofielen staan haaks en evenredig verdeeld op een andere stalen kokerprofiel. Een plaat voorzien van sleuven en 1 boutgat in de 2 metalen kokerprofielen.

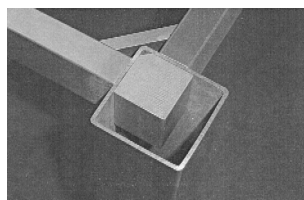

01 *Inschrijvingsnummer*
38280-00

Nummer en dagtekening (dag en uur) van het depot

83388-00 12.03.2010 , 08.00

Datum inschrijving

23.06.2010 ,

02 *Vervaldatum*

12.03.2015

03 *Naam van de deposant*

Annic Geertje van Wonderen

h.o.d.n. Annic van Wonderen Styling

04 *Adres (straat en nummer) van de deposant*

Rombout Hogerbeetsstraat 28-HS

05 *Postcode, plaats en land van de deposant*

1052 XD Amsterdam,
Nederland

08 *Afbeelding van de tekening of het model*

ZIE AFBEELDING(EN)

11 *Vermelding van het voortbrengsel gevolgd door de aanduiding van de klasse(n) en onderklasse(n)*

Armband (kl 11-01).

14 *Vermelding van de naam van de werkelijke ontwerper van de tekening*

VAN WONDEREN Anic



01 *Inschrijvingsnummer*
38281-00

Nummer en dagtekening (dag en uur) van het depot

83403-00 21.01.2010 , 08.00

Datum inschrijving

10.06.2010 ,

02 *Vervaldatum*

21.01.2015

03 *Naam van de deposant*

Long Island Design Company bvba
(LDC bvba)

04 *Adres (straat en nummer) van de deposant*

Meldertstraat 3 b2.2

05 *Postcode, plaats en land van de deposant*

3500 Hasselt,
België

08 *Afbeelding van de tekening of het model*

ZIE AFBEELDING(EN)

11 *Vermelding van het voortbrengsel gevolgd door de aanduiding van de klasse(n) en onderklasse(n)*

Lamp (26-05).

12 *Beschrijving van de kenmerkende eigenschappen van het nieuwe uiterlijk van het voortbrengsel; in voorkomend geval, vermelding van de onderdelen van de tekening of het model waarop de kleuren betrekking hebben*

Lamp met bergruimte en laadstation.

14 *Vermelding van de naam van de werkelijke ontwerper van de tekening*

DAENEN Gord

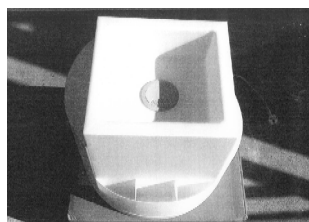
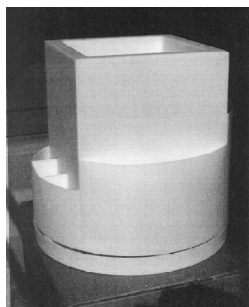
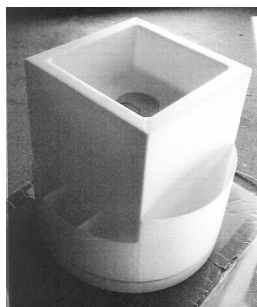
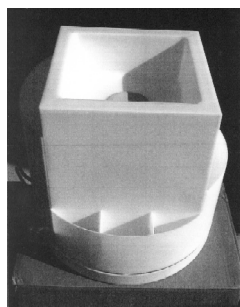

01 *Inschrijvingsnummer*

38282-01

Nummer en dagtekening (dag en uur) van het depot

83408-01 26.01.2010 , 08.00

Datum inschrijving

16.06.2010 ,

02 *Vervaldatum*

26.01.2015

03 *Naam van de deposant*

Haidy Scholsberg

04 *Adres (straat en nummer) van de deposant*

Duke Ellingtonstraat 62

05 *Postcode, plaats en land van de deposant*

1066 GG Amsterdam,
Nederland

08 *Afbeelding van de tekening of het model*

ZIE AFBEELDING(EN)

11 *Vermelding van het voortbrengsel gevolgd door de aanduiding van de klasse(n) en onderklasse(n)*

Zitelement (kl 6-01).

14 *Vermelding van de naam van de werkelijke ontwerper van de tekening*
SCHOLSBERG Haidy



01 *Inschrijvingsnummer*

38282-02

Nummer en dagtekening (dag en uur) van het depot

83408-02 26.01.2010 , 08.00

Datum inschrijving

16.06.2010 ,

02 *Vervaldatum*

26.01.2015

03 *Naam van de deposant*

Haidy Scholsberg

04 *Adres (straat en nummer) van de deposant*

Duke Ellingtonstraat 62

05 *Postcode, plaats en land van de deposant*

1066 GG Amsterdam,
Nederland

08 *Afbeelding van de tekening of het model*

ZIE AFBEELDING(EN)

11 *Vermelding van het voortbrengsel gevolgd door de aanduiding van de klasse(n) en onderklasse(n)*

Tafelshoes (kl 6-13).

14 *Vermelding van de naam van de werkelijke ontwerper van de tekening*

SCHOLSBERG Haidy

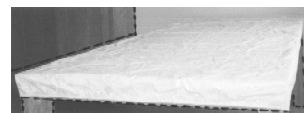

01 *Inschrijvingsnummer*

38283-00

Nummer en dagtekening (dag en uur) van het depot

83422-00 08.02.2010 , 08.00

Datum inschrijving

07.07.2010 ,

02 *Vervaldatum*

08.02.2015

03 *Naam van de deposant*

Edward Bot

04 *Adres (straat en nummer) van de deposant*

Cornelis Kuinweg 15

05 *Postcode, plaats en land van de deposant*

1619 PE Andijk,
Nederland

08 *Afbeelding van de tekening of het model*

ZIE AFBEELDING(EN)

11 *Vermelding van het voortbrengsel gevolgd door de aanduiding van de klasse(n) en onderklasse(n)*

Verpakking voor bloembollen (kl 9-03).

12 *Beschrijving van de kenmerkende eigenschappen van het nieuwe uiterlijk van het voortbrengsel; in voorkomend geval, vermelding van de onderdelen van de tekening of het model waarop de kleuren betrekking hebben*

Verpakking in de vorm van een kegel.

14 *Vermelding van de naam van de werkelijke ontwerper van de tekening*

BOT Edward

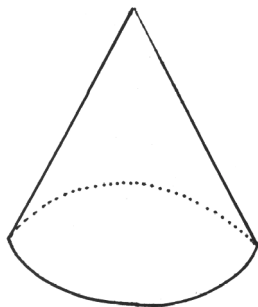
01 *Inschrijvingsnummer***38284-00***Nummer en dagtekening (dag en uur) van het depot*

83425-00 25.02.2010 , 08.00

Datum inschrijving

07.07.2010 ,

02 *Vervaldatum*

25.02.2015

03 *Naam van de deposant*

VAN WELL Liesbeth

04 *Adres (straat en nummer) van de deposant*

Burgemeester Passtoorsstraat 30

05 *Postcode, plaats en land van de deposant*4835 KG Breda,
Nederland08 *Afbeelding van de tekening of het model*

ZIE AFBEELDING(EN)

11 *Vermelding van het voortbrengsel gevolgd door de aanduiding van de klasse(n) en onderklasse(n)*

Hoofddekseel (kl 2-03).

14 *Vermelding van de naam van de werkelijke ontwerper van de tekening*

VAN WELL Liesbeth

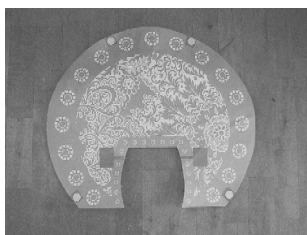
01 *Inschrijvingsnummer***38285-00***Nummer en dagtekening (dag en uur) van het depot*

83426-00 09.02.2010 , 08.00

Datum inschrijving

07.07.2010 ,

02 *Vervaldatum*

09.02.2015

03 *Naam van de deposant*

TSS INTERNATIONAL B.V.

04 *Adres (straat en nummer) van de deposant*

Zuideinde 30

05 *Postcode, plaats en land van de deposant*2991 LK Barendrecht,
Nederland08 *Afbeelding van de tekening of het model*

ZIE AFBEELDING(EN)

11 *Vermelding van het voortbrengsel gevolgd door de aanduiding van de klasse(n) en onderklasse(n)*

Velg (kl 12-16)

12 *Beschrijving van de kenmerkende eigenschappen van het nieuwe uiterlijk van het voortbrengsel; in voorkomend geval, vermelding van de onderdelen van de tekening of het model waarop de kleuren betrekking hebben*

Een velg waarvan het velgbed horizontaal is tot aan het begin van de montagegoot. De montagegoot loopt tot maximaal 1/3 van de totale breedte van de velg, vanaf de buitenzijde. Van het midden van de velg af (richting buitenkant) bevindt zich een 9mm brede, opstaande rand van 6.5 mm hoogte, welke nooit hoger is dan de asymmetrische veiligheidsrib en evenwijdig van de velg loopt.

14 *Vermelding van de naam van de werkelijke ontwerper van de tekening*

HUIJZEN Ronald Dick

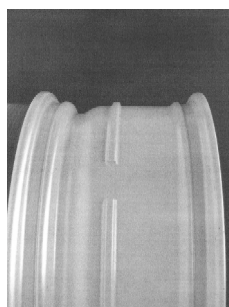
01 *Inschrijvingsnummer***38286-00***Nummer en dagtekening (dag en uur) van het depot*

83432-00 24.03.2010 , 08.00

Datum inschrijving

07.07.2010 ,

02 *Vervaldatum*

24.03.2015

03 *Naam van de deposant*

Kirsti Jarvinen Concepts B.V.

04 *Adres (straat en nummer) van de deposant*

Amsteldijk 13 H

05 *Postcode, plaats en land van de deposant*1074 HR Amsterdam,
Nederland06 *Naam en adres van de gemachtigde of vermelding van het correspondentie-adres van de deposant*Abeln Advocaten
Concertgebouwplein 12-14

1071 LN Amsterdam

Nederland.

08 *Afbeelding van de tekening of het model*

ZIE AFBEELDING(EN)

11 *Vermelding van het voortbrengsel gevolgd door de aanduiding van de klasse(n) en onderklasse(n)*

Anti-luizencape (afdektap met haar voor kledingstuk) (kl 2-02).

12 *Beschrijving van de kenmerkende eigenschappen van het nieuwe uiterlijk van het voortbrengsel; in voorkomend geval, vermelding van de onderdelen van de tekening of het model waarop de kleuren betrekking hebben*

Een driehoekvormige tent aan de bovenzijde afgedekt door een kleine cirkelvormige lap met aan de bovenzijde een halfronde haak.

01 *Inschrijvingsnummer***38287-00***Nummer en dagtekening (dag en uur) van het depot*

83437-00 15.02.2010 , 08.00

Datum inschrijving

07.07.2010 ,

02 *Vervaldatum*

15.02.2015

03 *Naam van de deposant*

ITEQ Engineering B.V.

04 *Adres (straat en nummer) van de deposant*

Beeldschermweg 7

05 *Postcode, plaats en land van de deposant*3821 AH Amersfoort,
Nederland08 *Afbeelding van de tekening of het model*

ZIE AFBEELDING(EN)

11 *Vermelding van het voortbrengsel gevolgd door de aanduiding van de klasse(n) en onderklasse(n)*

Beschermkap voor parkeerautomaat (kl 10-03).

14 *Vermelding van de naam van de werkelijke ontwerper van de tekening*

LAMMERS Martijn

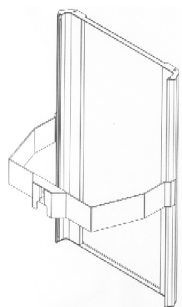
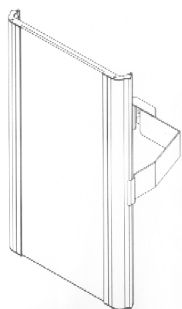

- 01 *Numéro d'enregistrement*
38288-00
Numéro, date et heure du dépôt
83455-00 26.02.2010 , 08.00
Date de l'enregistrement
14.06.2010 ,
- 02 *Date d'échéance*
26.02.2015
- 03 *Nom du déposant*
BONELLI Jocelyne
- 04 *Adresse (rue et numéro) du déposant*
Rue Saint Hubert 3 A
- 05 *Code postal, localité et pays du déposant*
7170 Manage,
Belgique
- 08 *Reproduction du dessin ou modèle*
VOIR REPRODUCTION(S)
- 09 *Indication de la (des) couleur(s)*
jaune, orange, mauve, bleu, brun, vert,
rouge, rose, gris
- 11 *Indication du produit suivi de la (des) classe(s) et de la (des) sous-classe(s)*
Blanche du jeu de société (21-01).
- 12 *Description des éléments caractéristiques de l'aspect nouveau du produit; le cas échéant, indication des parties du dessin ou modèle auxquelles se rapportent les couleurs*
Le modèle est composé de 8 dessins circulaires.
- 14 *Indication du nom du véritable créateur du dessin ou modèle*
BONELLI Jocelyne



- 01 *Inschrijvingsnummer*
38289-00
Nummer en dagtekening (dag en uur) van het depot
83553-00 12.05.2010 , 08.00
Datum inschrijving
24.06.2010 ,
- 02 *Vervaldatum*
12.05.2015
- 03 *Naam van de deposant*
Tom Boye Rian;
Georgios Cappon
- 04 *Adres (straat en nummer) van de deposant*
Krijn Taconiskade 402
- 05 *Postcode, plaats en land van de deposant*
1087 HW Amsterdam,
Nederland
- 08 *Afbeelding van de tekening of het model*
ZIE AFBEELDING(EN)
- 09 *Vermelding van de kleur(en)*
Magenta, wit, blauw, zwart.
- 11 *Vermelding van het voortbrengsel gevolgd door de aanduiding van de klasse(n) en onderklasse(n)*
Mascotte (kl 11-02).
- 14 *Vermelding van de naam van de werkelijke ontwerper van de tekening*
Cappon Georgios; RIAN Tom Boye



- 01 *Inschrijvingsnummer*
38290-00
Nummer en dagtekening (dag en uur) van het depot
83463-00 03.03.2010 , 08.00
Datum inschrijving
07.07.2010 ,
- 02 *Vervaldatum*
03.03.2015

- 03 *Naam van de deposant*
Gijsberta Gerarda Breij-Hendriks
h.o.d.n. Efloria
- 04 *Adres (straat en nummer) van de deposant*
Boerstraat 9
- 05 *Postcode, plaats en land van de deposant*
9442 PG Elp,
Nederland
- 08 *Afbeelding van de tekening of het model*
ZIE AFBEELDING(EN)
- 11 *Vermelding van het voortbrengsel gevolgd door de aanduiding van de klasse(n) en onderklasse(n)*
Haak voor vlaggenstokhouder (kl 8-08).
- 14 *Vermelding van de naam van de werkelijke ontwerper van de tekening*
BREIJ Gemma



- 01 *Inschrijvingsnummer*
38291-01
Nummer en dagtekening (dag en uur) van het depot
83483-01 21.04.2010 , 08.00
Datum inschrijving
30.06.2010 ,
- 02 *Vervaldatum*
21.04.2015
- 03 *Naam van de deposant*
Naser Ishak Import V.O.F.
h.o.d.n. HADAYA
- 04 *Adres (straat en nummer) van de deposant*
Hommelseweg 288
- 05 *Postcode, plaats en land van de deposant*
6821 LT Arnhem,
Nederland
- 08 *Afbeelding van de tekening of het model*
ZIE AFBEELDING(EN)
- 11 *Vermelding van het voortbrengsel gevolgd door de aanduiding van de klasse(n) en onderklasse(n)*
Lamp (kl 26-05).
- 14 *Vermelding van de naam van de werkelijke ontwerper van de tekening*
BARTEN Maria H.W.; NÄSER Ishak

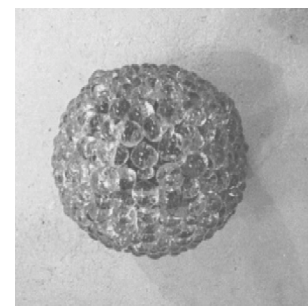
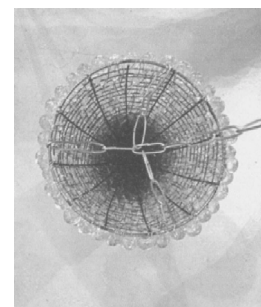
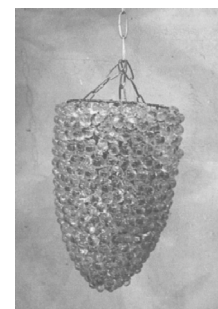
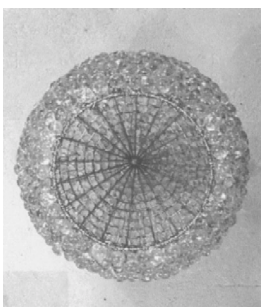
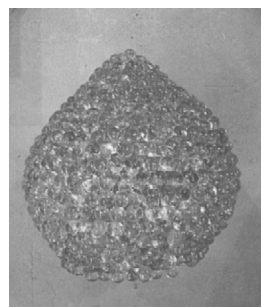
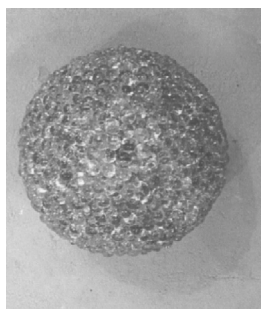
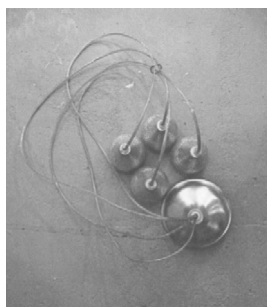
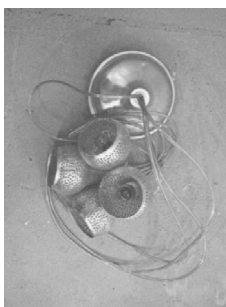

01 *Inschrijvingsnummer*
38291-02

Nummer en dagtekening (dag en uur) van het depot

83483-02 21.04.2010 , 08.00

Datum inschrijving

30.06.2010 ,

02 *Vervaldatum*

21.04.2015

03 *Naam van de deposant*

Naser Ishak Import V.O.F.
h.o.d.n. HADAYÄ

04 *Adres (straat en nummer) van de deposant*

Hommelseweg 288

05 *Postcode, plaats en land van de deposant*

6821 LT Arnhem,
Nederland

08 *Afbeelding van de tekening of het model*
ZIE AFBEELDING(EN)

11 *Vermelding van het voortbrengsel gevolgd door de aanduiding van de klasse(n) en onderklasse(n)*

Staande lamp (kl 26-05).

14 *Vermelding van de naam van de werkelijke ontwerper van de tekening*
BARTEN Maria H.W.; NÄSER Ishak

01 *Inschrijvingsnummer*
38291-03

Nummer en dagtekening (dag en uur) van het depot

83483-03 21.04.2010 , 08.00

Datum inschrijving

30.06.2010 ,

02 *Vervaldatum*

21.04.2015

03 *Naam van de deposant*

Naser Ishak Import V.O.F.
h.o.d.n. HADAYÄ

04 *Adres (straat en nummer) van de deposant*

Hommelseweg 288

05 *Postcode, plaats en land van de deposant*

6821 LT Arnhem,
Nederland

08 *Afbeelding van de tekening of het model*
ZIE AFBEELDING(EN)

11 *Vermelding van het voortbrengsel gevolgd door de aanduiding van de klasse(n) en onderklasse(n)*

Hanglamp (kl 26-05).

14 *Vermelding van de naam van de werkelijke ontwerper van de tekening*
BARTEN Maria H.W.; NÄSER Ishak

01 *Inschrijvingsnummer*
38291-04

Nummer en dagtekening (dag en uur) van het depot

83483-04 21.04.2010 , 08.00

Datum inschrijving

30.06.2010 ,

02 *Vervaldatum*

21.04.2015

03 *Naam van de deposant*

Naser Ishak Import V.O.F.
h.o.d.n. HADAYÄ

04 *Adres (straat en nummer) van de deposant*

Hommelseweg 288

05 *Postcode, plaats en land van de deposant*

6821 LT Arnhem,
Nederland

08 *Afbeelding van de tekening of het model*
ZIE AFBEELDING(EN)

11 *Vermelding van het voortbrengsel gevolgd door de aanduiding van de klasse(n) en onderklasse(n)*

Hanglamp (kl 26-05).

14 *Vermelding van de naam van de werkelijke ontwerper van de tekening*
BARTEN Maria H.W.; NÄSER Ishak

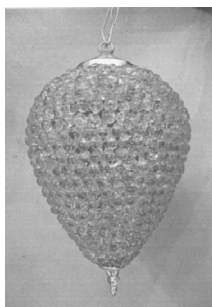
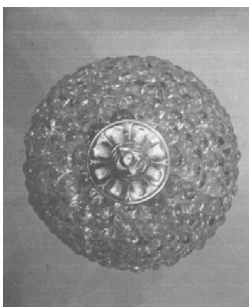
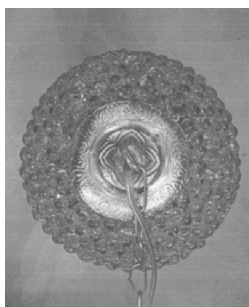

- 01 *Inschrijvingsnummer*
38291-05

Nummer en dagtekening (dag en uur) van het depot

83483-05 21.04.2010 , 08.00

Datum inschrijving
30.06.2010 ,

- 02 *Vervaldatum*
21.04.2015

- 03 *Naam van de deposant*
Naser Ishak Import V.O.F.
h.o.d.n. HADAYA

- 04 *Adres (straat en nummer) van de deposant*
Hommelseweg 288

- 05 *Postcode, plaats en land van de deposant*
6821 LT Arnhem,
Nederland

- 08 *Afbeelding van de tekening of het model*
ZIE AFBEELDING(EN)

- 11 *Vermelding van het voortbrengsel gevolgd door de aanduiding van de klasse(n) en onderklasse(n)*

Plafonnière (kl 26-05).

- 14 *Vermelding van de naam van de werkelijke ontwerper van de tekening*
BARTEN Maria H.W.; NÄSER Ishak

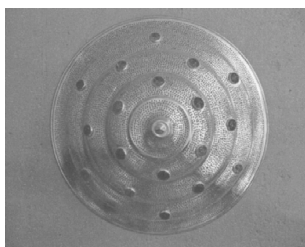

- 01 *Inschrijvingsnummer*
38291-06

Nummer en dagtekening (dag en uur) van het depot

83483-06 21.04.2010 , 08.00

Datum inschrijving
30.06.2010 ,

- 02 *Vervaldatum*
21.04.2015

- 03 *Naam van de deposant*
Naser Ishak Import V.O.F.
h.o.d.n. HADAYA

- 04 *Adres (straat en nummer) van de deposant*
Hommelseweg 288

- 05 *Postcode, plaats en land van de deposant*
6821 LT Arnhem,
Nederland

- 08 *Afbeelding van de tekening of het model*
ZIE AFBEELDING(EN)

- 11 *Vermelding van het voortbrengsel gevolgd door de aanduiding van de klasse(n) en onderklasse(n)*

Hanglamp (kl 26-05).

- 14 *Vermelding van de naam van de werkelijke ontwerper van de tekening*
BARTEN Maria H.W.; NÄSER Ishak

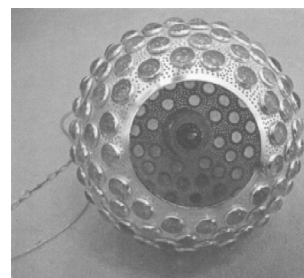
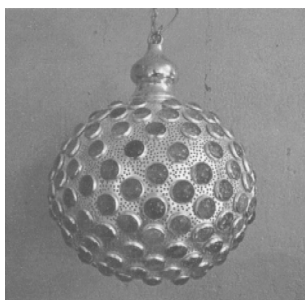

- 01 *Inschrijvingsnummer*
38291-07

Nummer en dagtekening (dag en uur) van het depot

83483-07 21.04.2010 , 08.00

Datum inschrijving
30.06.2010 ,

- 02 *Vervaldatum*
21.04.2015

- 03 *Naam van de deposant*
Naser Ishak Import V.O.F.
h.o.d.n. HADAYA

- 04 *Adres (straat en nummer) van de deposant*
Hommelseweg 288

- 05 *Postcode, plaats en land van de deposant*
6821 LT Arnhem,
Nederland

- 08 *Afbeelding van de tekening of het model*
ZIE AFBEELDING(EN)

- 11 *Vermelding van het voortbrengsel gevolgd door de aanduiding van de klasse(n) en onderklasse(n)*

Hanglamp (kl 26-05).

- 14 *Vermelding van de naam van de werkelijke ontwerper van de tekening*
BARTEN Maria H.W.; NÄSER Ishak

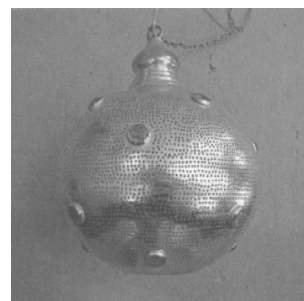

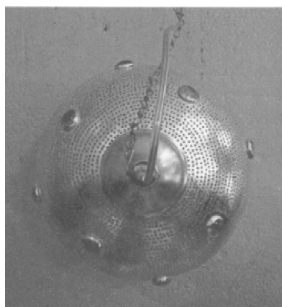

01 *Inschrijvingsnummer*
38291-08

Nummer en dagtekening (dag en uur) van het depot

83483-08 21.04.2010 , 08.00

Datum inschrijving

30.06.2010 ,

02 *Vervaldatum*

21.04.2015

03 *Naam van de deposant*

Naser Ishak Import V.O.F.
h.o.d.n. HADAYA

04 *Adres (straat en nummer) van de deposant*
Hommelseweg 288

05 *Postcode, plaats en land van de deposant*
6821 LT Arnhem,
Nederland

08 *Afbeelding van de tekening of het model*
ZIE AFBEELDING(EN)

11 *Vermelding van het voortbrengsel gevolgd door de aanduiding van de klasse(n) en onderklasse(n)*
Wandlamp (kl 26-05).

14 *Vermelding van de naam van de werkelijke ontwerper van de tekening*
BARTEN Maria H.W.; NÄSER Ishak

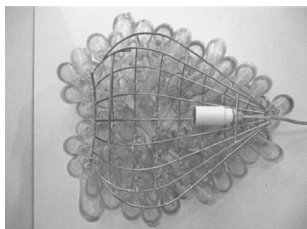
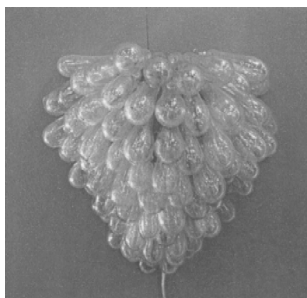

01 *Inschrijvingsnummer*
38291-09

Nummer en dagtekening (dag en uur) van het depot

83483-09 21.04.2010 , 08.00

Datum inschrijving

30.06.2010 ,

02 *Vervaldatum*

21.04.2015

03 *Naam van de deposant*

Naser Ishak Import V.O.F.
h.o.d.n. HADAYA

04 *Adres (straat en nummer) van de deposant*
Hommelseweg 288

05 *Postcode, plaats en land van de deposant*
6821 LT Arnhem,
Nederland

08 *Afbeelding van de tekening of het model*
ZIE AFBEELDING(EN)

11 *Vermelding van het voortbrengsel gevolgd door de aanduiding van de klasse(n) en onderklasse(n)*
Hanglamp (kl 26-05).

14 *Vermelding van de naam van de werkelijke ontwerper van de tekening*
BARTEN Maria H.W.; NÄSER Ishak

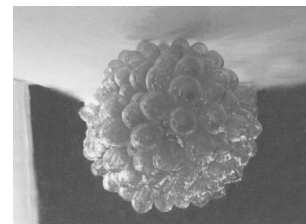
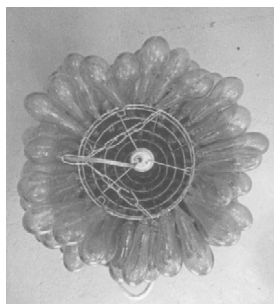

01 *Inschrijvingsnummer*
38291-10

Nummer en dagtekening (dag en uur) van het depot

83483-10 21.04.2010 , 08.00

Datum inschrijving

30.06.2010 ,

02 *Vervaldatum*

21.04.2015

03 *Naam van de deposant*

Naser Ishak Import V.O.F.
h.o.d.n. HADAYA

04 *Adres (straat en nummer) van de deposant*
Hommelseweg 288

05 *Postcode, plaats en land van de deposant*
6821 LT Arnhem,
Nederland

08 *Afbeelding van de tekening of het model*
ZIE AFBEELDING(EN)

11 *Vermelding van het voortbrengsel gevolgd door de aanduiding van de klasse(n) en onderklasse(n)*
Plafonière (kl 26-05).

14 *Vermelding van de naam van de werkelijke ontwerper van de tekening*
BARTEN Maria H.W.; NÄSER Ishak

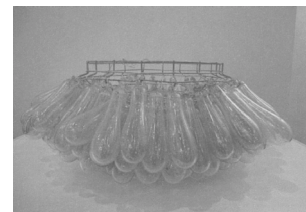
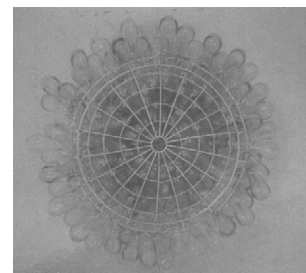

01 *Inschrijvingsnummer*
38291-11

Nummer en dagtekening (dag en uur) van het depot

83483-11 21.04.2010 , 08.00

Datum inschrijving

30.06.2010 ,

- 02 *Vervaldatum*
21.04.2015
- 03 *Naam van de deposant*
Naser Ishak Import V.O.F.
h.o.d.n. HADAYÄ
- 04 *Adres (straat en nummer) van de deposant*
Hommelseweg 288
- 05 *Postcode, plaats en land van de deposant*
6821 LT Arnhem,
Nederland
- 08 *Afbeelding van de tekening of het model*
ZIE AFBEELDING(EN)
- 11 *Vermelding van het voortbrengsel gevolgd door de aanduiding van de klasse(n) en onderklasse(n)*
Hanglamp (kl 26-05).
- 14 *Vermelding van de naam van de werkelijke ontwerper van de tekening*
BARTEN Maria H.W.; NÄSER Ishak

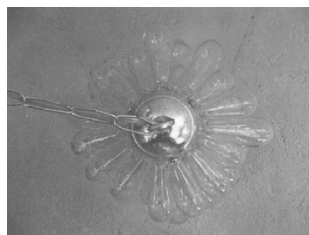

- 01 *Inschrijvingsnummer*
38291-12
Nummer en dagtekening (dag en uur) van het depot
83483-12 21.04.2010 , 08.00
Datum inschrijving
30.06.2010 ,
- 02 *Vervaldatum*
21.04.2015
- 03 *Naam van de deposant*
Naser Ishak Import V.O.F.
h.o.d.n. HADAYÄ
- 04 *Adres (straat en nummer) van de deposant*
Hommelseweg 288
- 05 *Postcode, plaats en land van de deposant*
6821 LT Arnhem,
Nederland
- 08 *Afbeelding van de tekening of het model*
ZIE AFBEELDING(EN)
- 11 *Vermelding van het voortbrengsel gevolgd door de aanduiding van de klasse(n) en onderklasse(n)*
Hanglamp (kl 26-05).

- 14 *Vermelding van de naam van de werkelijke ontwerper van de tekening*
BARTEN Maria H.W.; NÄSER Ishak

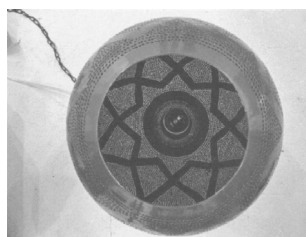
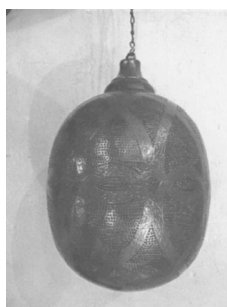

- 01 *Inschrijvingsnummer*
38291-13
Nummer en dagtekening (dag en uur) van het depot
83483-13 21.04.2010 , 08.00
Datum inschrijving
30.06.2010 ,
- 02 *Vervaldatum*
21.04.2015
- 03 *Naam van de deposant*
Naser Ishak Import V.O.F.
h.o.d.n. HADAYÄ
- 04 *Adres (straat en nummer) van de deposant*
Hommelseweg 288
- 05 *Postcode, plaats en land van de deposant*
6821 LT Arnhem,
Nederland
- 08 *Afbeelding van de tekening of het model*
ZIE AFBEELDING(EN)
- 11 *Vermelding van het voortbrengsel gevolgd door de aanduiding van de klasse(n) en onderklasse(n)*
Lampenkopje (kl 26-05).
- 14 *Vermelding van de naam van de werkelijke ontwerper van de tekening*
BARTEN Maria H.W.; NÄSER Ishak

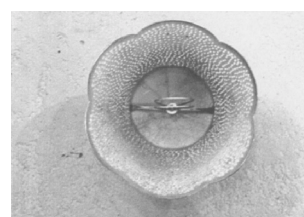
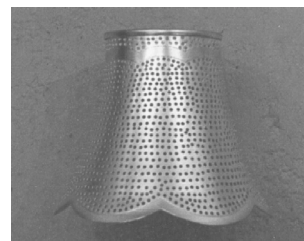
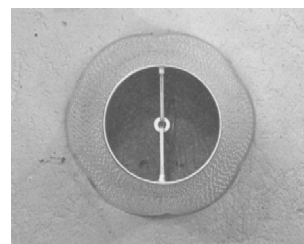

- 01 *Inschrijvingsnummer*
38291-14
Nummer en dagtekening (dag en uur) van het depot
83483-14 21.04.2010 , 08.00
Datum inschrijving
30.06.2010 ,
- 02 *Vervaldatum*
21.04.2015
- 03 *Naam van de deposant*
Naser Ishak Import V.O.F.
h.o.d.n. HADAYÄ
- 04 *Adres (straat en nummer) van de deposant*
Hommelseweg 288
- 05 *Postcode, plaats en land van de deposant*
6821 LT Arnhem,
Nederland
- 08 *Afbeelding van de tekening of het model*
ZIE AFBEELDING(EN)
- 11 *Vermelding van het voortbrengsel gevolgd door de aanduiding van de klasse(n) en onderklasse(n)*
Staande lamp (kl 26-05).
- 14 *Vermelding van de naam van de werkelijke ontwerper van de tekening*
BARTEN Maria H.W.; NÄSER Ishak

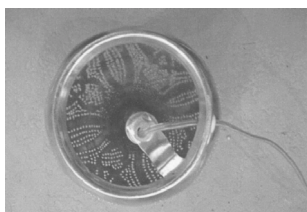
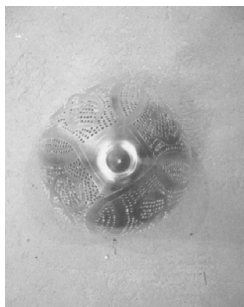

- 01 *Inschrijvingsnummer*
38291-15
Nummer en dagtekening (dag en uur) van het depot
83483-15 21.04.2010 , 08.00
Datum inschrijving
30.06.2010 ,
- 02 *Vervaldatum*
21.04.2015
- 03 *Naam van de deposant*
Naser Ishak Import V.O.F.
h.o.d.n. HADAYÄ
- 04 *Adres (straat en nummer) van de deposant*
Hommelseweg 288
- 05 *Postcode, plaats en land van de deposant*
6821 LT Arnhem,
Nederland
- 08 *Afbeelding van de tekening of het model*
ZIE AFBEELDING(EN)
- 11 *Vermelding van het voortbrengsel gevolgd door de aanduiding van de klasse(n) en onderklasse(n)*
Plafonière (kl 26-05).
- 14 *Vermelding van de naam van de werkelijke ontwerper van de tekening*
BARTEN Maria H.W.; NÄSER Ishak

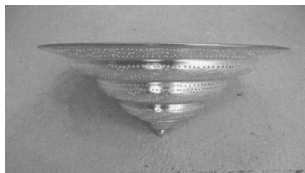

- 01 *Inschrijvingsnummer*
38291-16
Nummer en dagtekening (dag en uur) van het depot
83483-16 21.04.2010 , 08.00
Datum inschrijving
30.06.2010 ,
- 02 *Vervaldatum*
21.04.2015
- 03 *Naam van de deposant*
Naser Ishak Import V.O.F.
h.o.d.n. HADAYÄ
- 04 *Adres (straat en nummer) van de deposant*
Hommelseweg 288
- 05 *Postcode, plaats en land van de deposant*
6821 LT Arnhem,
Nederland
- 08 *Afbeelding van de tekening of het model*
ZIE AFBEELDING(EN)
- 11 *Vermelding van het voortbrengsel gevolgd door de aanduiding van de klasse(n) en onderklasse(n)*
Hanglamp (kl 26-05).
- 14 *Vermelding van de naam van de werkelijke ontwerper van de tekening*
BARTEN Maria H.W.; NÄSER Ishak

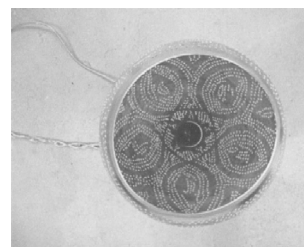
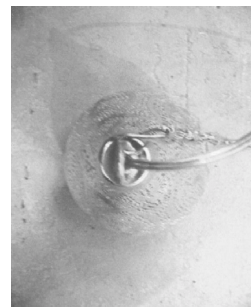

- 01 *Inschrijvingsnummer*
38291-17
Nummer en dagtekening (dag en uur) van het depot
83483-17 21.04.2010 , 08.00
Datum inschrijving
30.06.2010 ,
- 02 *Vervaldatum*
21.04.2015
- 03 *Naam van de deposant*
Naser Ishak Import V.O.F.
h.o.d.n. HADAYÄ
- 04 *Adres (straat en nummer) van de deposant*
Hommelseweg 288
- 05 *Postcode, plaats en land van de deposant*
6821 LT Arnhem,
Nederland
- 08 *Afbeelding van de tekening of het model*
ZIE AFBEELDING(EN)
- 11 *Vermelding van het voortbrengsel gevolgd door de aanduiding van de klasse(n) en onderklasse(n)*
Hanglamp (kl 26-05).
- 14 *Vermelding van de naam van de werkelijke ontwerper van de tekening*
BARTEN Maria H.W.; NÄSER Ishak

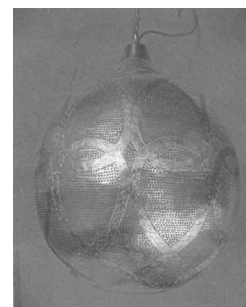

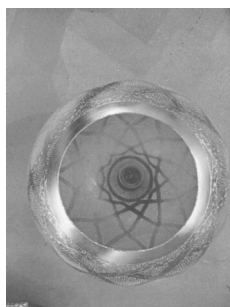

01 *Inschrijvingsnummer*

38291-18

Nummer en dagtekening (dag en uur) van het depot

83483-18 21.04.2010 , 08.00

Datum inschrijving

30.06.2010 ,

02 *Vervaldatum*

21.04.2015

03 *Naam van de deposant*

Naser Ishak Import V.O.F.
h.o.d.n. HADAYA

04 *Adres (straat en nummer) van de deposant*

Hommelseweg 288

05 *Postcode, plaats en land van de deposant*

6821 LT Arnhem,
Nederland

08 *Afbeelding van de tekening of het model*

ZIE AFBEELDING(EN)

11 *Vermelding van het voortbrengsel gevolgd door de aanduiding van de klasse(n) en onderklasse(n)*

Hanglamp (kl 26-05).

14 *Vermelding van de naam van de werkelijke ontwerper van de tekening*

BARTEN Maria H.W.; NÄSER Ishak

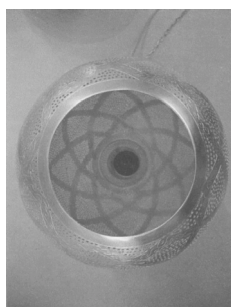
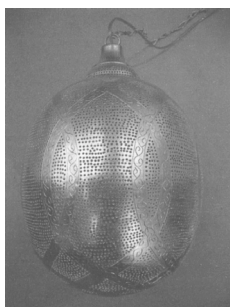

01 *Inschrijvingsnummer*

38291-19

Nummer en dagtekening (dag en uur) van het depot

83483-19 21.04.2010 , 08.00

Datum inschrijving

30.06.2010 ,

02 *Vervaldatum*

21.04.2015

03 *Naam van de deposant*

Naser Ishak Import V.O.F.
h.o.d.n. HADAYA

04 *Adres (straat en nummer) van de deposant*

Hommelseweg 288

05 *Postcode, plaats en land van de deposant*

6821 LT Arnhem,
Nederland

08 *Afbeelding van de tekening of het model*

ZIE AFBEELDING(EN)

11 *Vermelding van het voortbrengsel gevolgd door de aanduiding van de klasse(n) en onderklasse(n)*

Staande lamp (kl 26-05).

14 *Vermelding van de naam van de werkelijke ontwerper van de tekening*

BARTEN Maria H.W.; NÄSER Ishak

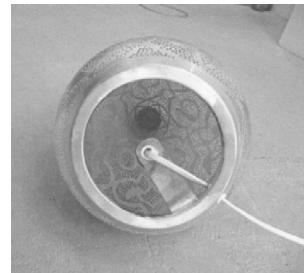
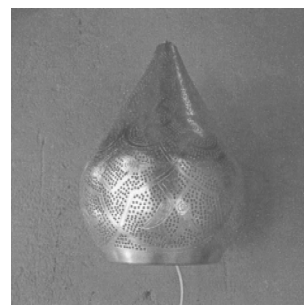
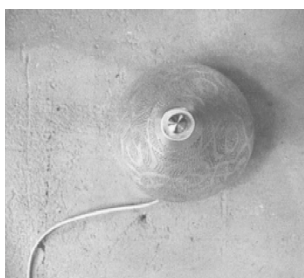

01 *Inschrijvingsnummer*

38291-20

Nummer en dagtekening (dag en uur) van het depot

83483-20 21.04.2010 , 08.00

Datum inschrijving

30.06.2010 ,

02 *Vervaldatum*

21.04.2015

03 *Naam van de deposant*

Naser Ishak Import V.O.F.
h.o.d.n. HADAYA

04 *Adres (straat en nummer) van de deposant*

Hommelseweg 288

05 *Postcode, plaats en land van de deposant*

6821 LT Arnhem,
Nederland

08 *Afbeelding van de tekening of het model*

ZIE AFBEELDING(EN)

11 *Vermelding van het voortbrengsel gevolgd door de aanduiding van de klasse(n) en onderklasse(n)*

Plafonière (kl 26-05).

14 *Vermelding van de naam van de werkelijke ontwerper van de tekening*

BARTEN Maria H.W.; NÄSER Ishak

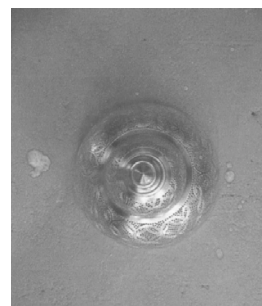

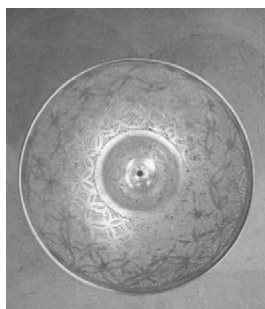

- 01 *Inschrijvingsnummer*
38291-21
Nummer en dagtekening (dag en uur) van het depot
83483-21 21.04.2010 , 08.00
Datum inschrijving
30.06.2010 ,
- 02 *Vervaldatum*
21.04.2015
- 03 *Naam van de deposant*
Naser Ishak Import V.O.F.
h.o.d.n. HADAYA
- 04 *Adres (straat en nummer) van de deposant*
Hommelseweg 288
- 05 *Postcode, plaats en land van de deposant*
6821 LT Arnhem,
Nederland
- 08 *Afbeelding van de tekening of het model*
ZIE AFBEELDING(EN)
- 11 *Vermelding van het voortbrengsel gevolgd door de aanduiding van de klasse(n) en onderklasse(n)*
Plafonière (kl 26-05).
- 14 *Vermelding van de naam van de werkelijke ontwerper van de tekening*
BARTEN Maria H.W.; NÄSER Ishak



- 01 *Inschrijvingsnummer*
38291-22
Nummer en dagtekening (dag en uur) van het depot
83483-22 21.04.2010 , 08.00
Datum inschrijving
30.06.2010 ,
- 02 *Vervaldatum*
21.04.2015
- 03 *Naam van de deposant*
Naser Ishak Import V.O.F.
h.o.d.n. HADAYA
- 04 *Adres (straat en nummer) van de deposant*
Hommelseweg 288
- 05 *Postcode, plaats en land van de deposant*
6821 LT Arnhem,
Nederland
- 08 *Afbeelding van de tekening of het model*
ZIE AFBEELDING(EN)
- 11 *Vermelding van het voortbrengsel gevolgd door de aanduiding van de klasse(n) en onderklasse(n)*
Hanglamp (kl 26-05).
- 14 *Vermelding van de naam van de werkelijke ontwerper van de tekening*
BARTEN Maria H.W.; NÄSER Ishak

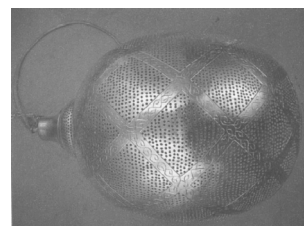
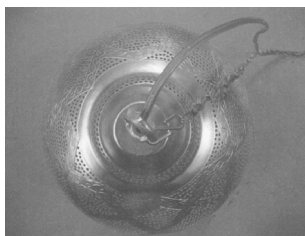
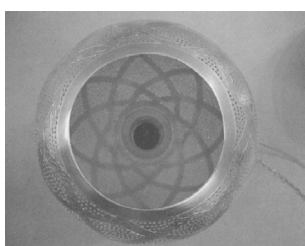

- 01 *Inschrijvingsnummer*
38291-23
Nummer en dagtekening (dag en uur) van het depot
83483-23 21.04.2010 , 08.00
Datum inschrijving
30.06.2010 ,
- 02 *Vervaldatum*
21.04.2015
- 03 *Naam van de deposant*
Naser Ishak Import V.O.F.
h.o.d.n. HADAYA
- 04 *Adres (straat en nummer) van de deposant*
Hommelseweg 288
- 05 *Postcode, plaats en land van de deposant*
6821 LT Arnhem,
Nederland
- 08 *Afbeelding van de tekening of het model*
ZIE AFBEELDING(EN)
- 11 *Vermelding van het voortbrengsel gevolgd door de aanduiding van de klasse(n) en onderklasse(n)*
Wandlamp (kl 26-05).
- 14 *Vermelding van de naam van de werkelijke ontwerper van de tekening*
BARTEN Maria H.W.; NÄSER Ishak

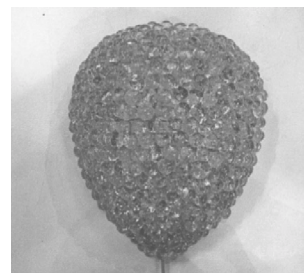



- 01 *Inschrijvingsnummer*
38291-24
Nummer en dagtekening (dag en uur) van het depot
83483-24 21.04.2010 , 08.00
Datum inschrijving
30.06.2010 ,
- 02 *Vervaldatum*
21.04.2015
- 03 *Naam van de deposant*
Naser Ishak Import V.O.F.
h.o.d.n. HADAYA
- 04 *Adres (straat en nummer) van de deposant*
Hommelseweg 288
- 05 *Postcode, plaats en land van de deposant*
6821 LT Arnhem,
Nederland
- 08 *Afbeelding van de tekening of het model*
ZIE AFBEELDING(EN)
- 11 *Vermelding van het voortbrengsel gevolgd door de aanduiding van de klasse(n) en onderklasse(n)*
Hanglamp (kl 26-05).
- 14 *Vermelding van de naam van de werkelijke ontwerper van de tekening*
BARTEN Maria H.W.; NÄSER Ishak

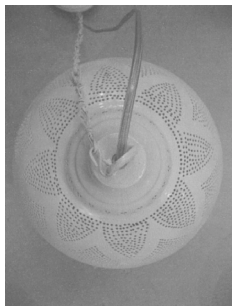
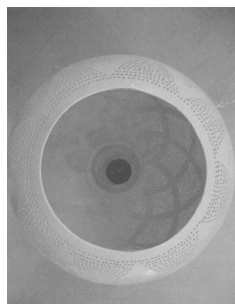
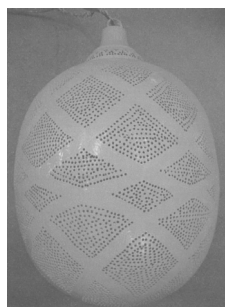

- 01 *Inschrijvingsnummer*
38291-25
Nummer en dagtekening (dag en uur) van het depot
83483-25 21.04.2010 , 08.00
Datum inschrijving
30.06.2010 ,
- 02 *Vervaldatum*
21.04.2015
- 03 *Naam van de deposant*
Naser Ishak Import V.O.F.
h.o.d.n. HADAYA
- 04 *Adres (straat en nummer) van de deposant*
Hommelseweg 288
- 05 *Postcode, plaats en land van de deposant*
6821 LT Arnhem,
Nederland
- 08 *Afbeelding van de tekening of het model*
ZIE AFBEELDING(EN)
- 11 *Vermelding van het voortbrengsel gevolgd door de aanduiding van de klasse(n) en onderklasse(n)*
Plafonière (kl 26-05).
- 14 *Vermelding van de naam van de werkelijke ontwerper van de tekening*
BARTEN Maria H.W.; NÄSER Ishak

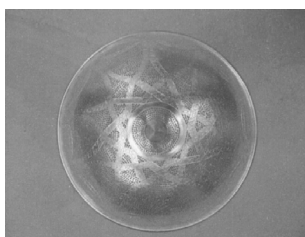
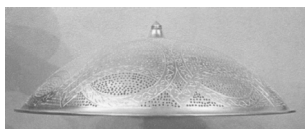

- 01 *Inschrijvingsnummer*
38291-26
Nummer en dagtekening (dag en uur) van het depot
83483-26 21.04.2010 , 08.00
Datum inschrijving
30.06.2010 ,
- 02 *Vervaldatum*
21.04.2015

- 03 *Naam van de deposant*
Naser Ishak Import V.O.F.
h.o.d.n. HADAYA
- 04 *Adres (straat en nummer) van de deposant*
Hommelseweg 288
- 05 *Postcode, plaats en land van de deposant*
6821 LT Arnhem,
Nederland
- 08 *Afbeelding van de tekening of het model*
ZIE AFBEELDING(EN)
- 11 *Vermelding van het voortbrengsel gevolgd door de aanduiding van de klasse(n) en onderklasse(n)*
Hanglamp (kl 26-05).
- 14 *Vermelding van de naam van de werkelijke ontwerper van de tekening*
BARTEN Maria H.W.; NÄSER Ishak

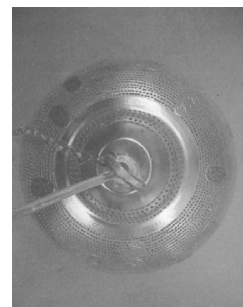
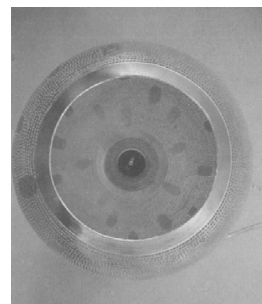
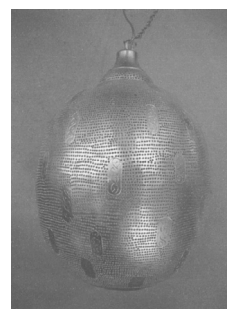

- 01 *Inschrijvingsnummer*
38291-27
Nummer en dagtekening (dag en uur) van het depot
83483-27 21.04.2010 , 08.00
Datum inschrijving
30.06.2010 ,
- 02 *Vervaldatum*
21.04.2015
- 03 *Naam van de deposant*
Naser Ishak Import V.O.F.
h.o.d.n. HADAYA

- 04 Adres (straat en nummer) van de deposant
Hommelseweg 288
- 05 Postcode, plaats en land van de deposant
6821 LT Arnhem,
Nederland
- 08 Afbeelding van de tekening of het model
ZIE AFBEELDING(EN)
- 11 Vermelding van het voortbrengsel gevolgd
door de aanduiding van de klasse(n) en
onderklasse(n)
Plafonière (kl 26-05).
- 14 Vermelding van de naam van de werkelijke
ontwerper van de tekening
BARTEN Maria H.W.; NÄSER Ishak

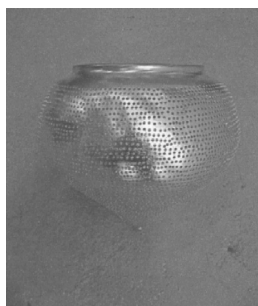
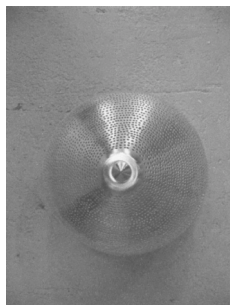

- 01 Inschrijvingsnummer
38291-28
Nummer en dagtekening (dag en uur) van het
depot
83483-28 21.04.2010 , 08.00
Datum inschrijving
30.06.2010 ,
- 02 Vervaldatum
21.04.2015
- 03 Naam van de deposant
Naser Ishak Import V.O.F.
h.o.d.n. HADAYA
- 04 Adres (straat en nummer) van de deposant
Hommelseweg 288
- 05 Postcode, plaats en land van de deposant
6821 LT Arnhem,
Nederland
- 08 Afbeelding van de tekening of het model
ZIE AFBEELDING(EN)
- 11 Vermelding van het voortbrengsel gevolgd
door de aanduiding van de klasse(n) en
onderklasse(n)
Hanglamp (kl 26-05).
- 14 Vermelding van de naam van de werkelijke
ontwerper van de tekening
BARTEN Maria H.W.; NÄSER Ishak

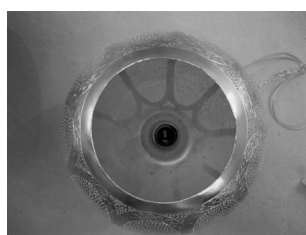
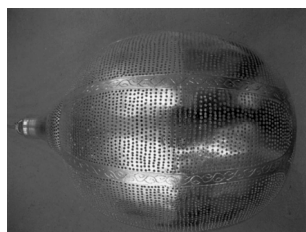

- 01 Inschrijvingsnummer
38291-29
Nummer en dagtekening (dag en uur) van het
depot
83483-29 21.04.2010 , 08.00
Datum inschrijving
30.06.2010 ,
- 02 Vervaldatum
21.04.2015
- 03 Naam van de deposant
Naser Ishak Import V.O.F.
h.o.d.n. HADAYA
- 04 Adres (straat en nummer) van de deposant
Hommelseweg 288
- 05 Postcode, plaats en land van de deposant
6821 LT Arnhem,
Nederland
- 08 Afbeelding van de tekening of het model
ZIE AFBEELDING(EN)
- 11 Vermelding van het voortbrengsel gevolgd
door de aanduiding van de klasse(n) en
onderklasse(n)
Plafonière (kl 26-05).
- 14 Vermelding van de naam van de werkelijke
ontwerper van de tekening
BARTEN Maria H.W.; NÄSER Ishak

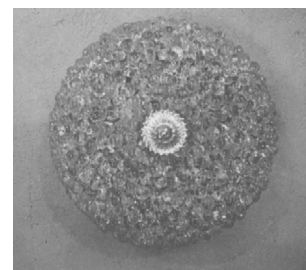

- 01 Inschrijvingsnummer
38291-30
Nummer en dagtekening (dag en uur) van het
depot
83483-30 21.04.2010 , 08.00
Datum inschrijving
30.06.2010 ,
- 02 Vervaldatum
21.04.2015
- 03 Naam van de deposant
Naser Ishak Import V.O.F.
h.o.d.n. HADAYA
- 04 Adres (straat en nummer) van de deposant
Hommelseweg 288
- 05 Postcode, plaats en land van de deposant
6821 LT Arnhem,
Nederland
- 08 Afbeelding van de tekening of het model
ZIE AFBEELDING(EN)
- 11 Vermelding van het voortbrengsel gevolgd
door de aanduiding van de klasse(n) en
onderklasse(n)
Hanglamp (kl 26-05).
- 14 Vermelding van de naam van de werkelijke
ontwerper van de tekening
BARTEN Maria H.W.; NÄSER Ishak



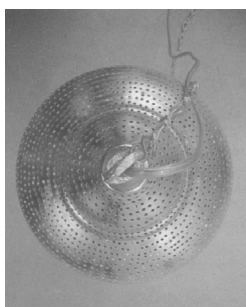
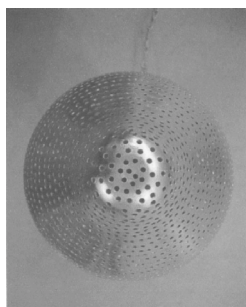

01 *Inschrijvingsnummer*
38291-31

Nummer en dagtekening (dag en uur) van het depot

83483-31 21.04.2010 , 08.00

Datum inschrijving

30.06.2010 ,

02 *Vervaldatum*

21.04.2015

03 *Naam van de deposant*

Naser Ishak Import V.O.F.
h.o.d.n. HADAYA

04 *Adres (straat en nummer) van de deposant*

Hommelseweg 288

05 *Postcode, plaats en land van de deposant*

6821 LT Arnhem,
Nederland

08 *Afbeelding van de tekening of het model*

ZIE AFBEELDING(EN)

11 *Vermelding van het voortbrengsel gevolgd door de aanduiding van de klasse(n) en onderklasse(n)*

Hanglamp (kl 26-05).

14 *Vermelding van de naam van de werkelijke ontwerper van de tekening*

BARTEN Maria H.W.; NÄSER Ishak

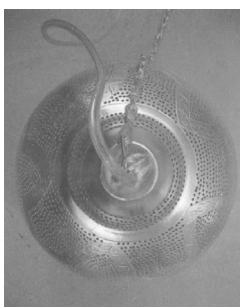
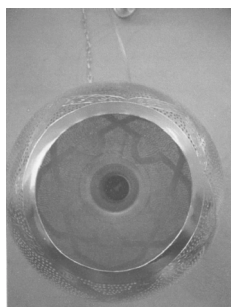
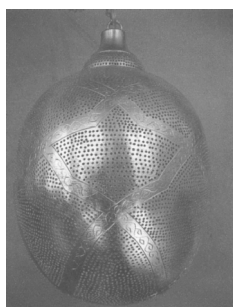

01 *Inschrijvingsnummer*
38291-32

Nummer en dagtekening (dag en uur) van het depot

83483-32 21.04.2010 , 08.00

Datum inschrijving

30.06.2010 ,

02 *Vervaldatum*

21.04.2015

03 *Naam van de deposant*

Naser Ishak Import V.O.F.
h.o.d.n. HADAYA

04 *Adres (straat en nummer) van de deposant*

Hommelseweg 288

05 *Postcode, plaats en land van de deposant*

6821 LT Arnhem,
Nederland

08 *Afbeelding van de tekening of het model*

ZIE AFBEELDING(EN)

11 *Vermelding van het voortbrengsel gevolgd door de aanduiding van de klasse(n) en onderklasse(n)*

Hanglamp (kl 26-05).

14 *Vermelding van de naam van de werkelijke ontwerper van de tekening*

BARTEN Maria H.W.; NÄSER Ishak

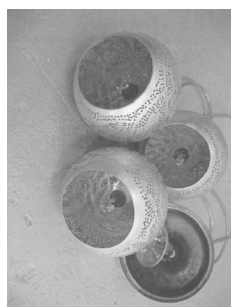

01 *Inschrijvingsnummer*
38291-33

Nummer en dagtekening (dag en uur) van het depot

83483-33 21.04.2010 , 08.00

Datum inschrijving

30.06.2010 ,

02 *Vervaldatum*

21.04.2015

03 *Naam van de deposant*

Naser Ishak Import V.O.F.
h.o.d.n. HADAYA

04 *Adres (straat en nummer) van de deposant*

Hommelseweg 288

05 *Postcode, plaats en land van de deposant*

6821 LT Arnhem,
Nederland

08 *Afbeelding van de tekening of het model*

ZIE AFBEELDING(EN)

11 *Vermelding van het voortbrengsel gevolgd door de aanduiding van de klasse(n) en onderklasse(n)*

Hanglamp (kl 26-05).

14 *Vermelding van de naam van de werkelijke ontwerper van de tekening*

BARTEN Maria H.W.; NÄSER Ishak

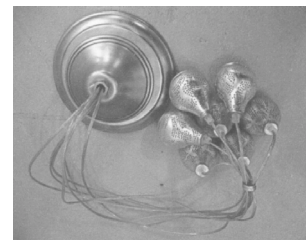

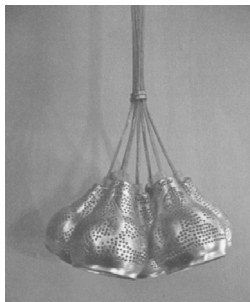
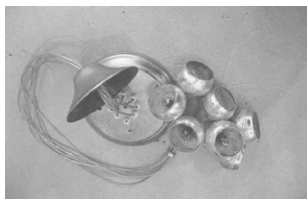

- 01 *Inschrijvingsnummer*
38291-34
Nummer en dagtekening (dag en uur) van het depot
83483-34 21.04.2010 , 08.00
Datum inschrijving
30.06.2010 ,
- 02 *Vervaldatum*
21.04.2015
- 03 *Naam van de deposant*
Naser Ishak Import V.O.F.
h.o.d.n. HADAYA
- 04 *Adres (straat en nummer) van de deposant*
Hommelseweg 288
- 05 *Postcode, plaats en land van de deposant*
6821 LT Arnhem,
Nederland
- 08 *Afbeelding van de tekening of het model*
ZIE AFBEELDING(EN)
- 11 *Vermelding van het voortbrengsel gevolgd door de aanduiding van de klasse(n) en onderklasse(n)*
Hanglamp (kl 26-05).
- 14 *Vermelding van de naam van de werkelijke ontwerper van de tekening*
BARTEN Maria H.W.; NÄSER Ishak

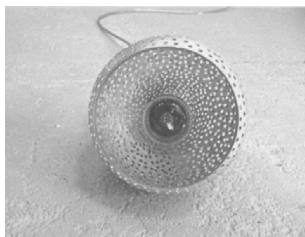
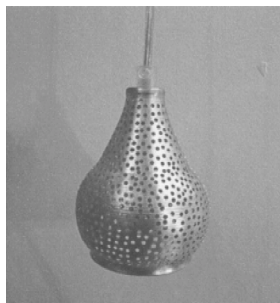

- 01 *Inschrijvingsnummer*
38291-35
Nummer en dagtekening (dag en uur) van het depot
83483-35 21.04.2010 , 08.00
Datum inschrijving
30.06.2010 ,
- 02 *Vervaldatum*
21.04.2015
- 03 *Naam van de deposant*
Naser Ishak Import V.O.F.
h.o.d.n. HADAYA
- 04 *Adres (straat en nummer) van de deposant*
Hommelseweg 288
- 05 *Postcode, plaats en land van de deposant*
6821 LT Arnhem,
Nederland
- 08 *Afbeelding van de tekening of het model*
ZIE AFBEELDING(EN)
- 11 *Vermelding van het voortbrengsel gevolgd door de aanduiding van de klasse(n) en onderklasse(n)*
Hanglamp (kl 26-05).
- 14 *Vermelding van de naam van de werkelijke ontwerper van de tekening*
BARTEN Maria H.W.; NÄSER Ishak

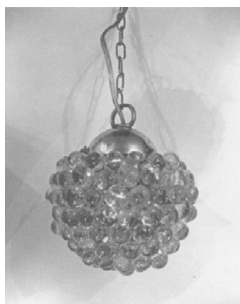

#@mmp 2083

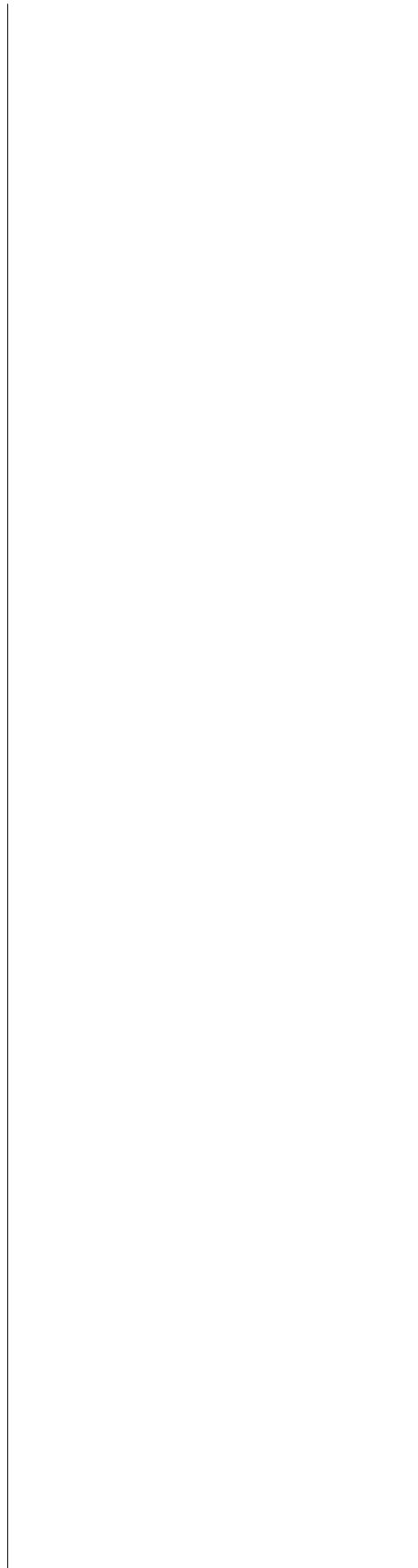



Rubriek II

Rubrique II

Beneluxdepots ingeschreven overeenkomstig artikel 3.11 van het Benelux-verdrag inzake de intellectuele eigendom waarvan door de deposant opschorting van de publicatie van de inschrijving is gevraagd (artikel 3.12 van het Benelux-verdrag inzake de intellectuele eigendom).

- 01 Volgnummer van de inschrijving, datum van inschrijving;
- 15 Vermelding van de termijn waarvoor opschorting van de publicatie werd gevraagd.

Dépôts Benelux enregistrés conformément aux dispositions de l'article 3.11 de la Convention Benelux en matière de propriété intellectuelle pour lesquels le déposant a demandé l'ajournement de la publication de l'enregistrement (article 3.12 de la Convention Benelux en matière de propriété intellectuelle).

- 01 Numéro d'ordre de l'enregistrement, la date d'enregistrement;
- 15 Indication de la période d'ajournement de la publication.



01 *Inschrijvingsnummer*
38292-00

15 *Vermelding van de uiterlijke opschortingsda-
tum van de publicatie*
15.02.2011

#@mmpp 7



Rubriek III Rubrique III

Beneluxdepots ingeschreven overeenkomstig artikel 3.11 van het Benelux-verdrag inzake de intellectuele eigendom waarvan door de deposant opschorting van de publicatie van de inschrijving werd gevraagd.

- 01 Volgnummer van de inschrijving alsmede nummer en dagtekening (dag, uur en minuut) van het depot, datum van inschrijving;
- 02 Datum waarop de geldigheidsduur van de inschrijving verstrijkt;
- 03 Naam van de deposant;
- 04 Adres (straat);
- 05 Plaats en land;
- 06 In voorkomend geval, naam en adres van de gemachtigde of, in voorkomend geval, vermelding van het correspondentie-adres van de deposant;
- 08 Afbeelding(en) van de tekening of het model;
- 09 In voorkomend geval, vermelding van de kleur(en);
- 10 in voorkomend geval, nadere omschrijving van de onder code 09 genoemde kleur(en);
- 11 Vermelding van het voortbrengsel alsmede klasse(n) en onderklasse(n) aanduiding;
- 12 In voorkomend geval, vermelding van de kenmerkende eigenschappen van de tekening of het model;
- 13 In voorkomend geval, vermelding van het recht van voorrang als bedoeld in artikel 4 van het Verdrag van Parijs tot bescherming van de Industriële Eigendom;
- 14 In voorkomend geval, vermelding van de naam van de werkelijke ontwerper van de tekening of het model;
- 15 Vermelding van de termijn waarvoor opschorting van de publicatie werd gevraagd.

Dépôts Benelux enregistrés conformément aux dispositions de l'article 3.11 de la Convention Benelux en matière de propriété intellectuelle pour lesquels le déposant avait demandé l'ajournement de la publication.

- 01 Numéro d'ordre de l'enregistrement ainsi que le numéro et la date (jour, heure et minute) du dépôt, la date d'enregistrement;
- 02 Date d'échéance de la durée de protection de l'enregistrement;
- 03 Nom du déposant;
- 04 Adresse (rue);
- 05 Localité et pays;
- 06 Le cas échéant, le nom et l'adresse du mandataire ou, le cas échéant, l'indication de l'adresse postale du déposant;
- 08 Reproduction(s) du dessin ou du modèle;
- 09 Le cas échéant, l'indication de la (des) couleur(s);
- 10 Le cas échéant, la description de la (des) couleur(s) mentionnée(s) au code 09;
- 11 Indication du produit ainsi que l'indication de la (des) classe(s) et de la (des) sous-classe(s);
- 12 Le cas échéant, l'indication des éléments caractéristiques du dessin ou du modèle;
- 13 Le cas échéant, l'indication du droit de priorité tel que visé à l'article 4 de la Convention de Paris pour la protection de la Propriété Industrielle;
- 14 Le cas échéant, l'indication du nom du véritable créateur du dessin ou du modèle;
- 15 Indication de la période d'ajournement de la publication.



01 *Inschrijvingsnummer***38067-01***Nummer en dagtekening (dag en uur) van het depot*

83226-01 06.08.2009 , 08.00

Datum inschrijving

18.11.2009 ,

02 *Vervaldatum*

06.08.2014

03 *Naam van de deposant*

AWE John

04 *Adres (straat en nummer) van de deposant*

Predikherenlaan 97

05 *Postcode, plaats en land van de deposant*5042 CB Tilburg,
Nederland06 *Naam en adres van de gemachtigde of vermelding van het correspondentie-adres van de deposant*mr P.L.M. Stieger,
Langstraat Advocaten
Burg. van der Klokkenlaan 21
5141 EE Waalwijk
Nederland.08 *Afbeelding van de tekening of het model*

ZIE AFBEELDING(EN)

11 *Vermelding van het voortbrengsel gevolgd door de aanduiding van de klasse(n) en onderklasse(n)*

Grafisch Symbool (kl 32-00).

14 *Vermelding van de naam van de werkelijke ontwerper van de tekening*

AWE John

15 *Vermelding van de uiterlijke opschortingsdatum van de publicatie*

06.08.2010

01 *Inschrijvingsnummer***38067-02***Nummer en dagtekening (dag en uur) van het depot*

83226-02 06.08.2009 , 08.00

Datum inschrijving

18.11.2009 ,

02 *Vervaldatum*

06.08.2014

03 *Naam van de deposant*

AWE John

04 *Adres (straat en nummer) van de deposant*

Predikherenlaan 97

05 *Postcode, plaats en land van de deposant*5042 CB Tilburg,
Nederland06 *Naam en adres van de gemachtigde of vermelding van het correspondentie-adres van de deposant*mr P.L.M. Stieger,
Langstraat Advocaten
Burg. van der Klokkenlaan 21
5141 EE Waalwijk
Nederland.08 *Afbeelding van de tekening of het model*

ZIE AFBEELDING(EN)

11 *Vermelding van het voortbrengsel gevolgd door de aanduiding van de klasse(n) en onderklasse(n)*

Grafisch Symbool (kl 32-00).

14 *Vermelding van de naam van de werkelijke ontwerper van de tekening*

AWE John

15 *Vermelding van de uiterlijke opschortingsdatum van de publicatie*

06.08.2010

01 *Inschrijvingsnummer***38067-03***Nummer en dagtekening (dag en uur) van het depot*

83226-03 06.08.2009 , 08.00

Datum inschrijving

18.11.2009 ,

02 *Vervaldatum*

06.08.2014

03 *Naam van de deposant*

AWE John

04 *Adres (straat en nummer) van de deposant*

Predikherenlaan 97

05 *Postcode, plaats en land van de deposant*5042 CB Tilburg,
Nederland06 *Naam en adres van de gemachtigde of vermelding van het correspondentie-adres van de deposant*mr P.L.M. Stieger,
Langstraat Advocaten
Burg. van der Klokkenlaan 21
5141 EE Waalwijk
Nederland.08 *Afbeelding van de tekening of het model*

ZIE AFBEELDING(EN)

11 *Vermelding van het voortbrengsel gevolgd door de aanduiding van de klasse(n) en onderklasse(n)*

Grafisch Symbool (kl 32-00).

14 *Vermelding van de naam van de werkelijke ontwerper van de tekening*

AWE John

15 *Vermelding van de uiterlijke opschortingsdatum van de publicatie*

06.08.2010



#@mmp 89



Rubriek VII Rubrique VII

Vernieuwingen van de overeenkomstig artikel 3.11 van het Benelux-verdrag inzake de intellectuele eigendom ingeschreven Beneluxdepots (artikel 3.14 van het Benelux-verdrag inzake de intellectuele eigendom).

- 01 Volgnummer van de inschrijving alsmede nummer en dagtekening (dag, uur en minuut) van het depot, datum van inschrijving;
- 02 Datum waarop de geldigheidsduur van de inschrijving verstrijkt;
- 03 Naam van de deposant;
- 04 Adres (straat);
- 05 Plaats en land;
- 06 In voorkomend geval, naam en adres van de gemachtigde of, in voorkomend geval, vermelding van het correspondentie-adres van de deposant;
- 08 Afbeelding(en) van de tekening of het model;
- 09 In voorkomend geval, vermelding van de kleur(en);
- 10 in voorkomend geval, nadere omschrijving van de onder code 09 genoemde kleur(en);
- 11 Vermelding van het voortbrengsel alsmede klasse(n) en onderklassen) aanduiding;
- 12 In voorkomend geval, vermelding van de kenmerkende eigenschappen van de tekening of het model;
- 13 In voorkomend geval, vermelding van het recht van voorrang als bedoeld in artikel 4 van het Verdrag van Parijs tot bescherming van de Industriële Eigendom;
- 14 In voorkomend geval, vermelding van de naam van de werkelijke ontwerper van de tekening of het model;
- 18 Datum van verzoek tot vernieuwing.

Renouvellements de dépôts Benelux enregistrés conformément à l'article 3.11 de la Convention Benelux en matière de propriété intellectuelle (article 3.14 de la Convention Benelux en matière de propriété intellectuelle).

- 01 Numéro d'ordre de l'enregistrement ainsi que le numéro et la date (jour, heure et minute) du dépôt, la date d'enregistrement;
- 02 Date d'échéance de la durée de protection de l'enregistrement;
- 03 Nom du déposant;
- 04 Adresse (rue);
- 05 Localité et pays;
- 06 Le cas échéant, le nom et l'adresse du mandataire ou, le cas échéant, l'indication de l'adresse postale du déposant;
- 08 Reproduction(s) du dessin ou du modèle;
- 09 Le cas échéant, l'indication de la (des) couleur(s);
- 10 Le cas échéant, la description de la (des) couleur(s) mentionnée(s) au code 09;
- 11 Indication du produit ainsi que l'indication de la (des) classe(s) et de la (des) sous-classe(s);
- 12 Le cas échéant, l'indication des éléments caractéristiques du dessin ou du modèle;
- 13 Le cas échéant, l'indication du droit de priorité tel que visé à l'article 4 de la Convention de Paris pour la protection de la Propriété Industrielle;
- 14 Le cas échéant, l'indication du nom du véritable créateur du dessin ou du modèle;
- 18 Date de la requête de renouvellement.



01 *Inschrijvingsnummer***20158-00***Nummer en dagtekening (dag en uur) van het depot*

65613-00 13.06.1990, 10.00

02 *Vervaldatum*

13.06.2015

03 *Naam van de deposant*

Sivepo Bloemen C.V.

04 *Adres (straat en nummer) van de deposant*

Schipholweg 1

05 *Postcode, plaats en land van de deposant*2316 XB Leiden,
Nederland06 *Naam en adres van de gemachtigde of vermelding van het correspondentie-adres van de deposant*Novagraaf Nederland B.V.
Hogehilweg 3
1101 CA Amsterdam-Zuidoost
Nederland.08 *Afbeelding van de tekening of het model*
ZIE AFBEELDING(EN)11 *Vermelding van het voortbrengsel gevolgd door de aanduiding van de klasse(n) en onderklasse(n)*

Opzetstuk voor snijbloemcontainer (kl 9-03, 99).

18 *Dagtekening van de aanvraag van de vernieuwing*

10.06.2010

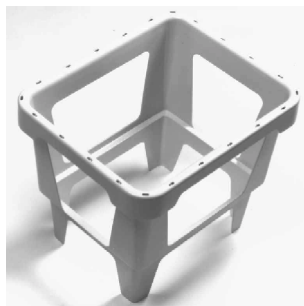
01 *Numéro d'enregistrement***20309-00***Numéro, date et heure du dépôt*

65610-00 08.06.1990, 15.40

02 *Date d'échéance*

08.06.2015

03 *Nom du déposant*

Marilyn D. Mintz

04 *Adresse (rue et numéro) du déposant*P.M.B. 213, 15466 Los Gatos Blvd.,
10905 *Code postal, localité et pays du déposant*Los Gatos, CA 95032,
Etats-Unis d'Amérique06 *Nom et adresse du mandataire ou indication de l'adresse postale du déposant*Dennemeyer & Associates SA
55 rue des Bruyères
L-1274 Howald
Luxembourg.08 *Reproduction du dessin ou modèle*

VOIR REPRODUCTION(S)

11 *Indication du produit suivi de la (des) classe(s) et de la (des) sous-classe(s)*

Poupée (cl 21-01).

13 *Droit de priorité visé à l'article 4 de la Convention de Paris pour la protection de la Propriété Industrielle*Etats-Unis d'Amérique, le 15 12 1989,
no. 07/451,025, Marilyn D. Mintz.14 *Indication du nom du véritable créateur du dessin ou modèle*

Marilyn D. Mintz

18 *Date de réception de la requête du renouvellement*

01.06.2010

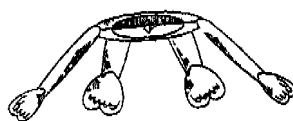
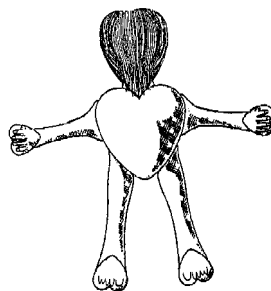
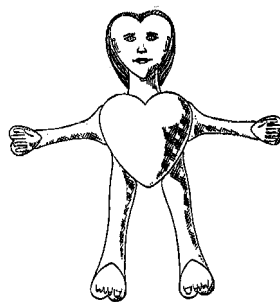
01 *Inschrijvingsnummer***20314-00***Nummer en dagtekening (dag en uur) van het depot*

65641-00 21.06.1990, 10.00

02 *Vervaldatum*

21.06.2015

03 *Naam van de deposant*

Isola A/S (Divisjon Platon)

04 *Adres (straat en nummer) van de deposant*05 *Postcode, plaats en land van de deposant*N-3670 Notodden,
Noorwegen06 *Naam en adres van de gemachtigde of vermelding van het correspondentie-adres van de deposant*Octrooibureau Arnold & Siedsma
Sweelinckplein 1
2517 GK 's-Gravenhage
Nederland.08 *Afbeelding van de tekening of het model*
ZIE AFBEELDING(EN)11 *Vermelding van het voortbrengsel gevolgd door de aanduiding van de klasse(n) en onderklasse(n)*

Beschermplaat voor de bouw (kl 25-01).

13 *Recht van voorrang als bedoeld in artikel 4 van het verdrag van Parijs tot bescherming van de Industriële Eigendom*Noorwegen, dd. 16 01 1990, nr. 90.0043,
A/S Platon.14 *Vermelding van de naam van de werkelijke ontwerper van de tekening*

Finn Johnsen

18 *Dagtekening van de aanvraag van de vernieuwing*

15.06.2010

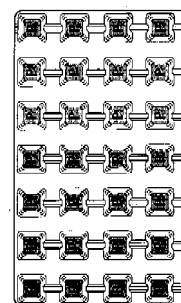



- 01 *Inschrijvingsnummer*
20318-00
Nummer en dagtekening (dag en uur) van het depot
65663-00 29.06.1990 , 14.00
- 02 *Vervaldatum*
29.06.2015
- 03 *Naam van de deposant*
The British Petroleum Company PLC
- 04 *Adres (straat en nummer) van de deposant*
Britannic House, Moor Lane
- 05 *Postcode, plaats en land van de deposant*
London EC2Y 9BU,
Groot-Brittannië
- 06 *Naam en adres van de gemachtigde of vermelding van het correspondentie-adres van de deposant*
Octrooibureau Vriesendorp & Gaade B.V.
Dr. Kuiperstraat 6
2514 BB 's-Gravenhage
Nederland.
- 08 *Afbeelding van de tekening of het model*
ZIE AFBEELDING(EN)
- 11 *Vermelding van het voortbrengsel gevolgd door de aanduiding van de klasse(n) en onderklasse(n)*
Container (kl 9-01, 02, 03).
- 13 *Recht van voorrang als bedoeld in artikel 4 van het verdrag van Parijs tot bescherming van de Industriële Eigendom*
Groot-Brittannië, dd. 18 01 1990, nr. 2 004 391, The British Petroleum Company p.l.c.
- 14 *Vermelding van de naam van de werkelijke ontwerper van de tekening*
Glenn Gifford TUTSSEL
- 18 *Dagtekening van de aanvraag van de vernieuwing*
29.06.2010

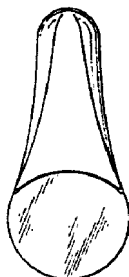
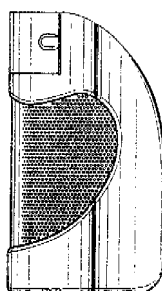
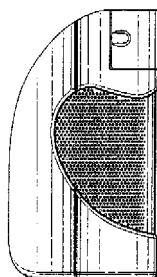
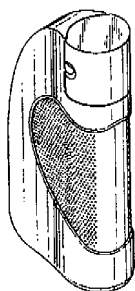

- 01 *Numéro d'enregistrement*
20364-01
Numéro, date et heure du dépôt
04859-01 26.06.1990 , 14.50
- 02 *Date d'échéance*
26.06.2015
- 03 *Nom du déposant*
KOHLER CO. Société de l'Etat de Wisconsin
- 04 *Adresse (rue et numéro) du déposant*
444 Highland Drive
- 05 *Code postal, localité et pays du déposant*
Kohler - Wisconsin 53044,
Etats-Unis d'Amérique
- 06 *Nom et adresse du mandataire ou indication de l'adresse postale du déposant*
Office Kirkpatrick S.A.
32, Avenue Wolfers
B-1310 La Hulpe
Belgique.
- 08 *Reproduction du dessin ou modèle*
VOIR REPRODUCTION(S)
- 11 *Indication du produit suivi de la (des) classe(s) et de la (des) sous-classe(s)*
Lavabo (cl 23-02).
- 13 *Droit de priorité visé à l'article 4 de la Convention de Paris pour la protection de la Propriété Industrielle*
Etats-Unis d'Amérique, le 26 12 1989, no. 456769, William C. McKeone.
- 18 *Date de réception de la requête du renouvellement*
07.06.2010

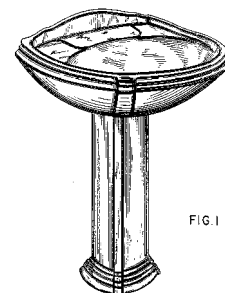

FIG. 1

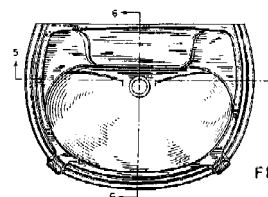

FIG. 2

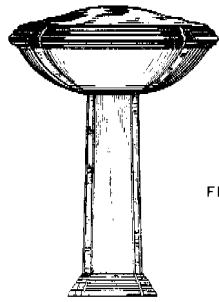

FIG. 3

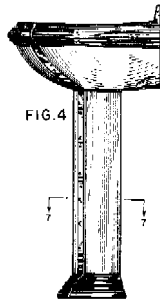

FIG. 4

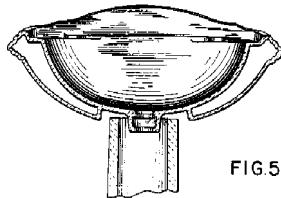

FIG. 5

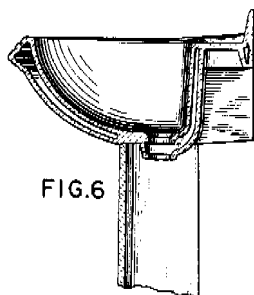

FIG. 6

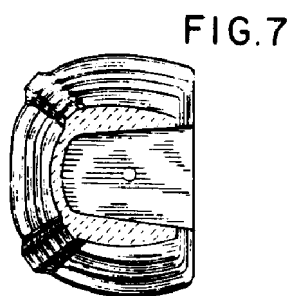

FIG. 7

- 01 Numéro d'enregistrement
20364-02
Numéro, date et heure du dépôt
04859-02 26.06.1990, 14.50
- 02 Date d'échéance
26.06.2015
- 03 Nom du déposant
KOHLER CO. Société de l'Etat de
Wisconsin

- 04 Adresse (rue et numéro) du déposant
444 Highland Drive
- 05 Code postal, localité et pays du déposant
Kohler - Wisconsin 53044,
Etats-Unis d'Amérique
- 06 Nom et adresse du mandataire ou indication
de l'adresse postale du déposant
Office Kirkpatrick S.A.
32, Avenue Wolfers
B-1310 La Hulpe
Belgique.
- 08 Reproduction du dessin ou modèle
VOIR REPRODUCTION(S)
- 11 Indication du produit suivi de la (des)
classe(s) et de la (des) sous-classe(s)
Lavabo (cl 23-02).
- 13 Droit de priorité visé à l'article 4 de la Con-
vention de Paris pour la protection de la Pro-
priété Industrielle
Etats-Unis d'Amérique, le 26 12 1989,
no. 456769, William C. McKeone.
- 18 Date de réception de la requête du renouvel-
lement
07.06.2010

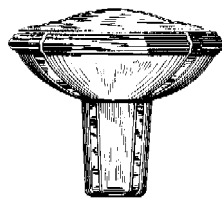

FIG. 8

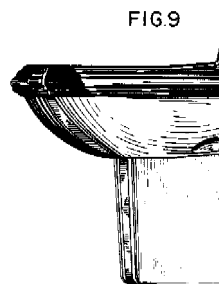

FIG. 9

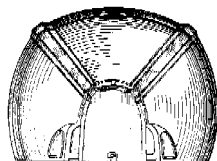

FIG. 10

- 01 Numéro d'enregistrement
20364-03
Numéro, date et heure du dépôt
04859-03 26.06.1990, 14.50
- 02 Date d'échéance
26.06.2015
- 03 Nom du déposant
KOHLER CO. Société de l'Etat de
Wisconsin
- 04 Adresse (rue et numéro) du déposant
444 Highland Drive
- 05 Code postal, localité et pays du déposant
Kohler - Wisconsin 53044,
Etats-Unis d'Amérique

- 06 Nom et adresse du mandataire ou indication
de l'adresse postale du déposant
Office Kirkpatrick S.A.
32, Avenue Wolfers
B-1310 La Hulpe
Belgique.
- 08 Reproduction du dessin ou modèle
VOIR REPRODUCTION(S)
- 11 Indication du produit suivi de la (des)
classe(s) et de la (des) sous-classe(s)
Lavabo (cl 23-02).
- 13 Droit de priorité visé à l'article 4 de la Con-
vention de Paris pour la protection de la Pro-
priété Industrielle
Etats-Unis d'Amérique, le 26 12 1989,
no. 456769, William C. McKeone.
- 18 Date de réception de la requête du renouvel-
lement
07.06.2010

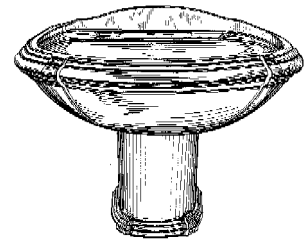

FIG. 11

- 01 Numéro d'enregistrement
20375-01
Numéro, date et heure du dépôt
04898-01 13.08.1990, 14.00
- 02 Date d'échéance
13.08.2015
- 03 Nom du déposant
The Procter & Gamble Co.,
Ohio corporation
- 04 Adresse (rue et numéro) du déposant
301 East Sixth Street
- 05 Code postal, localité et pays du déposant
Cincinnati - Ohio,
Etats-Unis d'Amérique
- 06 Nom et adresse du mandataire ou indication
de l'adresse postale du déposant
Bureau Gevers S.A.
Holidaystraat 5
B-1831 Diegem
Belgique.
- 08 Reproduction du dessin ou modèle
VOIR REPRODUCTION(S)
- 11 Indication du produit suivi de la (des)
classe(s) et de la (des) sous-classe(s)
Bouteille (cl 9-01).
- 13 Droit de priorité visé à l'article 4 de la Con-
vention de Paris pour la protection de la Pro-
priété Industrielle
droit de priorité Etats-Unis d'Amérique,
le 14 02 1990, nr. 07/479,885, Paul
David FUCHS.
- 14 Indication du nom du véritable créateur du
dessin ou modèle
Paul David FUCHS
- 18 Date de réception de la requête du renouvel-
lement
22.06.2010

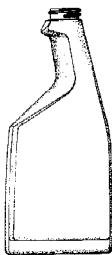

Fig. 1



Fig. 2

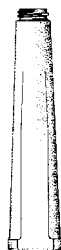

Fig. 3

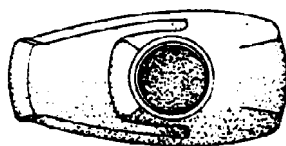

Fig. 4



Fig. 5

01 Numéro d'enregistrement
20375-02

Numéro, date et heure du dépôt
04898-02 13.08.1990, 14.00

02 Date d'échéance
13.08.2015

03 Nom du déposant
The Procter & Gamble Co.,
Ohio corporation

04 Adresse (rue et numéro) du déposant
301 East Sixth Street
05 Code postal, localit  et pays du déposant
Cincinnati - Ohio,
Etats-Unis d'Am rique
06 Nom et adresse du mandataire ou indication
de l'adresse postale du déposant
Bureau Gevers S.A.
Holidaystraat 5
B-1831 Diegem
Belgique.

08 Reproduction du dessin ou mod le
VOIR REPRODUCTION(S)

11 Indication du produit suivi de la (des)
classe(s) et de la (des) sous-classe(s)
Atomiseur (cl 9-07).

13 Droit de priorit  vis    l'article 4 de la Con-
vention de Paris pour la protection de la Pro-
pri t  Industrielle
droit de priorit  Etats-Unis d'Am rique,
le 14 02 1990, nr. 07/479,980, Paul
David FUCHS.

14 Indication du nom du v ritable cr ateur du
dessin ou mod le
Paul David FUCHS

18 Date de r ception de la requ te du renouvel-
lement
22.06.2010

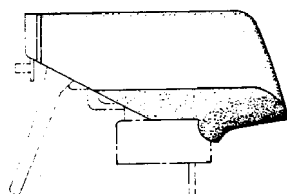

Fig. 1

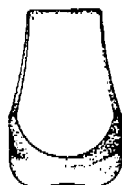

Fig. 2



Fig. 3

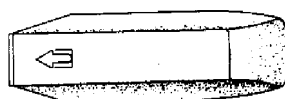

Fig. 4

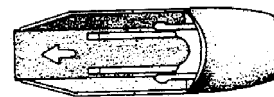

Fig. 5

01 Num ro d'enregistrement
20385-00

Num ro, date et heure du d p t
30610-00 05.09.1990, 10.00

02 Date d' ch ance
05.09.2015

03 Nom du d posant
THE GOODYEAR TIRE & RUBBER
COMPANY
Ohio corporation

04 Adresse (rue et num ro) du d posant
1144 East Market Street

05 Code postal, localit  et pays du d posant
Akron - Ohio 44316-0001,
Etats-Unis d'Am rique

06 Nom et adresse du mandataire ou indication
de l'adresse postale du d posant
GOODYEAR S.A.
Patent Department
Avenue Gordon Smith
L-7750 Colmar-Berg
Grand-Duch  de Luxembourg.

08 Reproduction du dessin ou mod le
VOIR REPRODUCTION(S)

11 Indication du produit suivi de la (des)
classe(s) et de la (des) sous-classe(s)
Bande de roulement pour pneumatique
(cl 12-15).

14 Indication du nom du v ritable cr ateur du
dessin ou mod le
Georges ADAM; Georges FEIDER;
Michel PREMONT; Daniel Scheuren

18 Date de r ception de la requ te du renouvel-
lement
22.06.2010



FIG 1

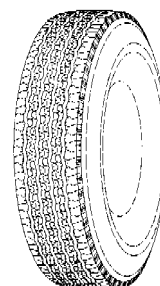

FIG 2

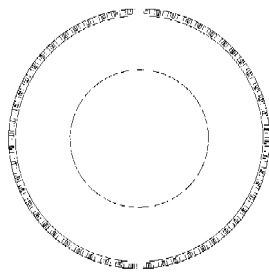

FIG 3

01 *Inschrijvingsnummer*
20498-00

Nummer en dagtekening (dag en uur) van het depot

65629-00 19.06.1990 , 24.00

02 *Vervaldatum*
19.06.2015

03 *Naam van de deposant*
DeLaval Holding AB

04 *Adres (straat en nummer) van de deposant*
PO Box 39

05 *Postcode, plaats en land van de deposant*
SE-147 21 Tumba,
Zweden

06 *Naam en adres van de gemachtigde of vermelding van het correspondentie-adres van de deposant*

VEREENIGDE
Johan de Wittlaan 7
2517 JR Den Haag
Nederland.

08 *Afbeelding van de tekening of het model*
ZIE AFBEELDING(EN)

11 *Vermelding van het voortbrengsel gevolgd door de aanduiding van de klasse(n) en onderklasse(n)*
Voering voor tepelbeker (kl 30-03).

13 *Recht van voorrang als bedoeld in artikel 4 van het verdrag van Parijs tot bescherming van de Industriële Eigendom*
Zweden, dd. 17 01 1990, nr. 900099,
Alfa-Laval Agriculture International
AB.

14 *Vermelding van de naam van de werkelijke ontwerper van de tekening*
Lars Lallerstedt

18 *Dagtekening van de aanvraag van de vernieuwing*
15.06.2010

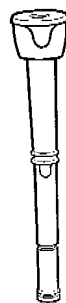
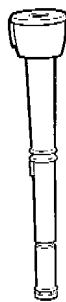
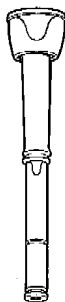

01 *Numéro d'enregistrement*
20619-00

Numéro, date et heure du dépôt
65875-00 14.09.1990 , 14.40

02 *Date d'échéance*
14.09.2015

03 *Nom du déposant*
"S.A. BRU-CHEVRON N.V.", société
anonyme

04 *Adresse (rue et numéro) du déposant*

05 *Code postal, localité et pays du déposant*
4987 Chevron,
Belgique

06 *Nom et adresse du mandataire ou indication de l'adresse postale du déposant*
Bureau Gevers S.A.
Holidaystraat 5
B-1831 Diegem
Belgique.

08 *Reproduction du dessin ou modèle*
VOIR REPRODUCTION(S)

11 *Indication du produit suivi de la (des) classe(s) et de la (des) sous-classe(s)*
Bouteille (cl 9-01, 07).

18 *Date de réception de la requête du renouvellement*
22.06.2010



01 *Inschrijvingsnummer*
20660-00

Nummer en dagtekening (dag en uur) van het depot

65946-00 16.10.1990 , 10.00

02 *Vervaldatum*
16.10.2015

03 *Naam van de deposant*
CONFECT SCHOCKAERT, besloten
vennootschap
met beperkte aansprakelijkheid

04 *Adres (straat en nummer) van de deposant*
Ganzendries 25

05 *Postcode, plaats en land van de deposant*
9420 Erpe-Mere,
België

06 *Naam en adres van de gemachtigde of vermelding van het correspondentie-adres van de deposant*

Antwerps Octrooi- en Merkenbureau
M.F.J. Bockstael N.V.
Arenbergstraat 13
B-2000 Antwerpen
België.

08 *Afbeelding van de tekening of het model*
ZIE AFBEELDING(EN)

11 *Vermelding van het voortbrengsel gevolgd door de aanduiding van de klasse(n) en onderklasse(n)*

Gesp (kl 2-07).

18 *Dagtekening van de aanvraag van de vernieuwing*
29.06.2010

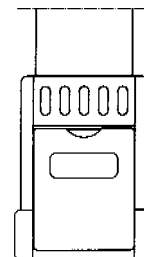

Fig. 1

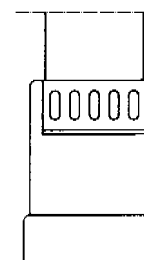

Fig. 2

Fig. 3

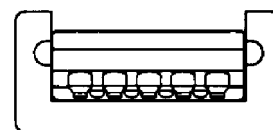

Fig. 4

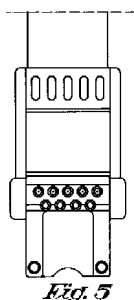

Fig. 5

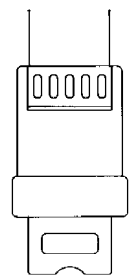

Fig. 6

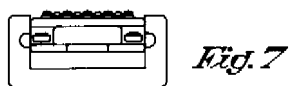

Fig. 7

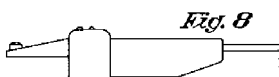
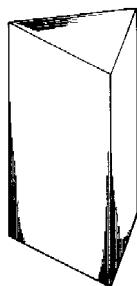

Fig. 8

- 01 *Inschrijvingsnummer*
20887-01
Nummer en dagtekening (dag en uur) van het depot
66160-01 21.12.1990 , 24.00
- 02 *Vervaldatum*
21.12.2015
- 03 *Naam van de deposant*
Adar Golad
- 04 *Adres (straat en nummer) van de deposant*
Scherenenkweg 16
Postbus 51
- 05 *Postcode, plaats en land van de deposant*
8050 AB Hattem,
Nederland
- 08 *Afbeelding van de tekening of het model*
ZIE AFBEELDING(EN)
- 11 *Vermelding van het voortbrengsel gevolgd door de aanduiding van de klasse(n) en onderklasse(n)*
Verpakking (kl 9-03).

- 18 *Dagtekening van de aanvraag van de vernieuwing*
09.06.2010



- 01 *Inschrijvingsnummer*
20887-02
Nummer en dagtekening (dag en uur) van het depot
66160-02 21.12.1990 , 24.00
- 02 *Vervaldatum*
21.12.2015
- 03 *Naam van de deposant*
Adar Golad
- 04 *Adres (straat en nummer) van de deposant*
Scherenenkweg 16
Postbus 51
- 05 *Postcode, plaats en land van de deposant*
8050 AB Hattem,
Nederland
- 08 *Afbeelding van de tekening of het model*
ZIE AFBEELDING(EN)
- 11 *Vermelding van het voortbrengsel gevolgd door de aanduiding van de klasse(n) en onderklasse(n)*
Verpakking (kl 9-03)
- 18 *Dagtekening van de aanvraag van de vernieuwing*
09.06.2010

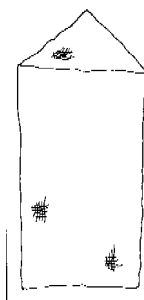

- 01 *Inschrijvingsnummer*
20887-03
Nummer en dagtekening (dag en uur) van het depot
66160-03 21.12.1990 , 24.00
- 02 *Vervaldatum*
21.12.2015
- 03 *Naam van de deposant*
Adar Golad
- 04 *Adres (straat en nummer) van de deposant*
Scherenenkweg 16
Postbus 51

- 05 *Postcode, plaats en land van de deposant*
8050 AB Hattem,
Nederland
- 08 *Afbeelding van de tekening of het model*
ZIE AFBEELDING(EN)
- 11 *Vermelding van het voortbrengsel gevolgd door de aanduiding van de klasse(n) en onderklasse(n)*
Verpakking (kl 9-03).
- 18 *Dagtekening van de aanvraag van de vernieuwing*
09.06.2010

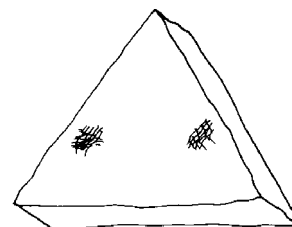

- 01 *Inschrijvingsnummer*
20887-04
Nummer en dagtekening (dag en uur) van het depot
66160-04 21.12.1990 , 24.00
- 02 *Vervaldatum*
21.12.2015
- 03 *Naam van de deposant*
Adar Golad
- 04 *Adres (straat en nummer) van de deposant*
Scherenenkweg 16
Postbus 51
- 05 *Postcode, plaats en land van de deposant*
8050 AB Hattem,
Nederland
- 08 *Afbeelding van de tekening of het model*
ZIE AFBEELDING(EN)
- 11 *Vermelding van het voortbrengsel gevolgd door de aanduiding van de klasse(n) en onderklasse(n)*
Spelplankje (kl 21-01).
- 18 *Dagtekening van de aanvraag van de vernieuwing*
09.06.2010

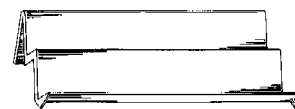

- 01 *Inschrijvingsnummer*
20887-05
Nummer en dagtekening (dag en uur) van het depot
66160-05 21.12.1990 , 24.00
- 02 *Vervaldatum*
21.12.2015
- 03 *Naam van de deposant*
Adar Golad
- 04 *Adres (straat en nummer) van de deposant*
Scherenenkweg 16
Postbus 51

- 05 *Postcode, plaats en land van de deposant*
8050 AB Hattem,
Nederland
- 08 *Afbeelding van de tekening of het model*
ZIE AFBEELDING(EN)
- 11 *Vermelding van het voortbrengsel gevolgd door de aanduiding van de klasse(n) en onderklasse(n)*
Speelgoed (kl 21-01).
- 18 *Dagtekening van de aanvraag van de vernieuwing*
09.06.2010

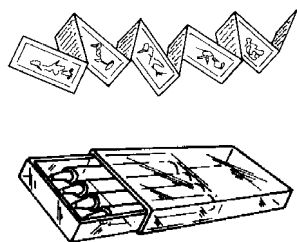

- 01 *Inschrijvingsnummer*
25255-00
- Nummer en dagtekening (dag en uur) van het depot*
70109-00 13.10.1994 , 10.00
- 02 *Vervaldatum*
13.10.2014
- 03 *Naam van de deposant*
Akzo Nobel Chemicals B.V.
- 04 *Adres (straat en nummer) van de deposant*
Stationsplein 4
- 05 *Postcode, plaats en land van de deposant*
3818 LE Amersfoort,
Nederland
- 06 *Naam en adres van de gemachtigde of vermelding van het correspondentie-adres van de deposant*
Nederlandsch Octroibureau
J.W. Frisolaan 13
2517 JS 's-Gravenhage
Nederland.
- 08 *Afbeelding van de tekening of het model*
ZIE AFBEELDING(EN)
- 11 *Vermelding van het voortbrengsel gevolgd door de aanduiding van de klasse(n) en onderklasse(n)*
Strooibusje (kl 9-01, 03).
- 18 *Dagtekening van de aanvraag van de vernieuwing*
29.09.2009



- 01 *Inschrijvingsnummer*
25893-00
- Nummer en dagtekening (dag en uur) van het depot*
70713-00 13.04.1995 , 24.00
- 02 *Vervaldatum*
13.04.2015
- 03 *Naam van de deposant*
Henkel Nederland B.V.
- 04 *Adres (straat en nummer) van de deposant*
Brugwal 11
- 05 *Postcode, plaats en land van de deposant*
3432 NZ Nieuwegein,
Nederland
- 06 *Naam en adres van de gemachtigde of vermelding van het correspondentie-adres van de deposant*
Cabinet Chaillot
Avenue de l'Agent Sarre 16/20, BP 74
92703 Colombes Cedex
Frankrijk.
- 08 *Afbeelding van de tekening of het model*
ZIE AFBEELDING(EN)
- 11 *Vermelding van het voortbrengsel gevolgd door de aanduiding van de klasse(n) en onderklasse(n)*
Pot (kl 9-01).
- 18 *Dagtekening van de aanvraag van de vernieuwing*
05.03.2010

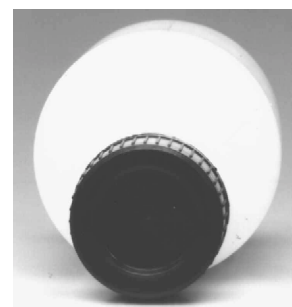

- 01 *Inschrijvingsnummer*
25980-00
- Nummer en dagtekening (dag en uur) van het depot*
70729-00 21.04.1995 , 11.40
- 02 *Vervaldatum*
21.04.2015
- 03 *Naam van de deposant*
PANASONIC CORPORATION
- 04 *Adres (straat en nummer) van de deposant*
No. 1006, Oaza-Kadoma, Kadoma-shi
- 05 *Postcode, plaats en land van de deposant*
Osaka,
Japan
- 06 *Naam en adres van de gemachtigde of vermelding van het correspondentie-adres van de deposant*
Cabinet Chaillot
Avenue de l'Agent Sarre 16/20, BP 74
92703 Colombes Cedex
Frankrijk.
- 08 *Afbeelding van de tekening of het model*
ZIE AFBEELDING(EN)
- 11 *Vermelding van het voortbrengsel gevolgd door de aanduiding van de klasse(n) en onderklasse(n)*
Broodmachine (kl 31).
- 13 *Recht van voorrang als bedoeld in artikel 4 van het verdrag van Parijs tot bescherming van de Industriële Eigendom*
Japan, dd. 25 10 1994, nr. 6-32602,
Matsushita Electric Industrial Co., Ltd.
- 14 *Vermelding van de naam van de werkelijke ontwerper van de tekening*
MASANORI Hamada; IKUKO
Wakita; MASAO Kasai
- 18 *Dagtekening van de aanvraag van de vernieuwing*
05.03.2010

FIG. 1

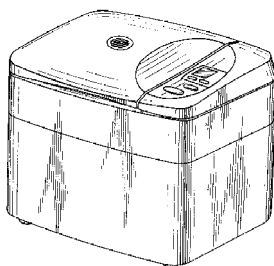

FIG. 2

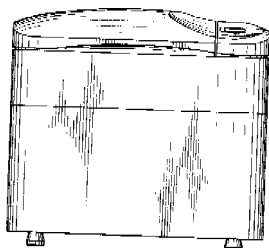

FIG. 3

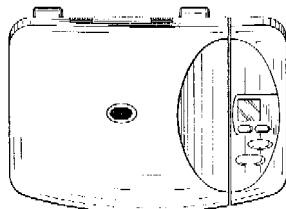

FIG. 4

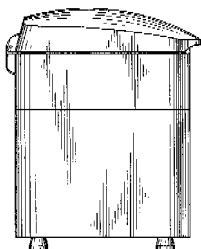

FIG. 5

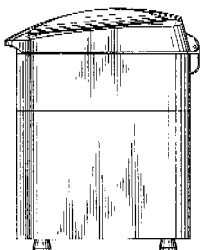

FIG. 6

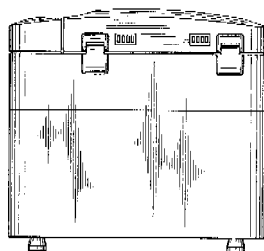
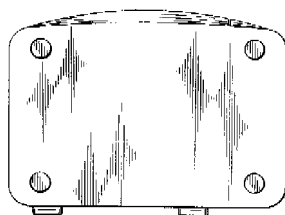

FIG. 7

01 *Inschrijvingsnummer***26034-00***Nummer en dagtekening (dag en uur) van het depot*

70783-00 10.05.1995, 24.00

02 *Vervaldatum*

10.05.2015

03 *Naam van de deposant*

Bisbell Magnetic Products Ltd.

04 *Adres (straat en nummer) van de deposant*

9 Park Road, Alrewas

05 *Postcode, plaats en land van de deposant*

Burton-on-Trent - Staffordshire DE13

7AQ,

Groot-Brittannië

06 *Naam en adres van de gemachtigde of vermelding van het correspondentie-adres van de deposant*

Cabinet Chaillot

Avenue de l'Agent Sarre 16/20, BP 74

92703 Colombes Cedex

Frankrijk.

08 *Afbeelding van de tekening of het model*

ZIE AFBEELDING(EN)

11 *Vermelding van het voortbrengsel gevolgd door de aanduiding van de klasse(n) en onderklasse(n)*

Ophanginrichting (kl 8-08).

12 *Beschrijving van de kenmerkende eigenschappen van het nieuwe uiterlijk van het voortbrengsel; in voorkomend geval, vermelding van de onderdelen van de tekening of het model waarop de kleuren betrekking hebben*

1.a Perspectivisch aanzicht; 1.b dwars doorsnede; 1.c zijaanzicht; 1.d achteraanzicht.

13 *Recht van voorrang als bedoeld in artikel 4 van het verdrag van Parijs tot bescherming van de Industriële Eigendom*

Groot-Brittannië, dd. 07 12 1994, nr.

2043764, Bisbell Magnetic Products

Limited.

14 *Vermelding van de naam van de werkelijke ontwerper van de tekening*

LLOYD-MORRIS Michael Alan;

EWANS John Frayn

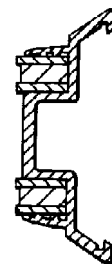
18 *Dagtekening van de aanvraag van de vernieuwing*
05.03.2010

1b

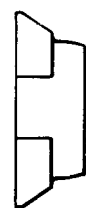

1c



1d

01 *Numéro d'enregistrement***26070-00***Numéro, date et heure du dépôt*

70856-00 02.06.1995, 24.00

02 *Date d'échéance*

02.06.2015

03 *Nom du déposant*THE BAMBACH SADDLE SEAT
PTY. LIMITED04 *Adresse (rue et numéro) du déposant*

752 Pittwater Road

05 *Code postal, localité et pays du déposant*

Brookvale - NSW 2100,

Australie

06 *Nom et adresse du mandataire ou indication de l'adresse postale du déposant*

Cabinet Chaillot

Avenue de l'Agent Sarre 16/20, BP 74

92703 Colombes Cedex

France.

08 *Reproduction du dessin ou modèle*

VOIR REPRODUCTION(S)

11 *Indication du produit suivi de la (des) classe(s) et de la (des) sous-classe(s)*

Siège (cl 6-01; 30-04).

13 *Droit de priorité visé à l'article 4 de la Convention de Paris pour la protection de la Propriété Industrielle*

Grande-Bretagne, le 23 12 1994, nr.

2044071, THE BAMBACH SADDLE

SEAT PTY. LIMITED.

- 14 *Indication du nom du véritable créateur du dessin ou modèle*
GALE Mary Frances
- 18 *Date de réception de la requête du renouvellement*
05.03.2010

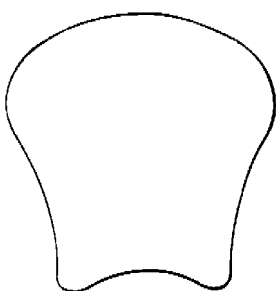
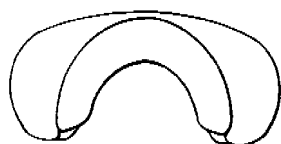
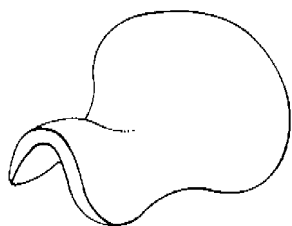

- 01 *Inschrijvingsnummer*
26083-01
Nummer en dagtekening (dag en uur) van het depot
70984-01 28.07.1995 , 10.00
- 02 *Vervaldatum*
28.07.2015
- 03 *Naam van de deposant*
Nintendo Co., Ltd.
- 04 *Adres (straat en nummer) van de deposant*
11-1, Hokotate-cho, Kamitoba,
Minami-Ku,
Kyoto-shi
- 05 *Postcode, plaats en land van de deposant*
Kyoto,
Japan
- 06 *Naam en adres van de gemachtigde of vermelding van het correspondentie-adres van de deposant*
Octrooibureau Arnold & Siedsma
Sweelinckplein 1
2517 GK 's-Gravenhage
Nederland.
- 08 *Afbeelding van de tekening of het model*
ZIE AFBEELDING(EN)

- 11 *Vermelding van het voortbrengsel gevolgd door de aanduiding van de klasse(n) en onderklasse(n)*
Spelapparaat (kl 14-02; 21-01).
- 13 *Recht van voorrang als bedoeld in artikel 4 van het verdrag van Parijs tot bescherming van de Industriële Eigendom*
Japan, dd. 12 04 1995, nr. 10321/1995,
Nintendo Co., Ltd.
- 14 *Vermelding van de naam van de werkelijke ontwerper van de tekening*
ASHIDA Kenichiro
- 18 *Dagtekening van de aanvraag van de vernieuwing*
30.06.2010

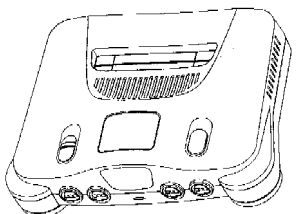
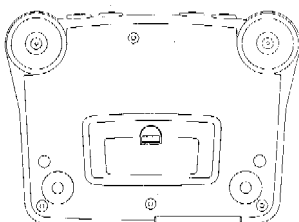
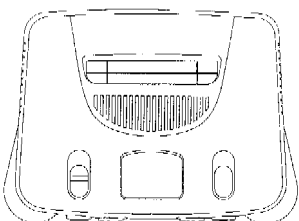
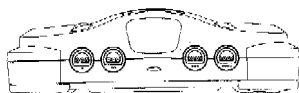

- 01 *Inschrijvingsnummer*
26083-02
Nummer en dagtekening (dag en uur) van het depot
70984-02 28.07.1995 , 10.00
- 02 *Vervaldatum*
28.07.2015
- 03 *Naam van de deposant*
Nintendo Co., Ltd.
- 04 *Adres (straat en nummer) van de deposant*
11-1, Hokotate-cho, Kamitoba,
Minami-Ku,
Kyoto-shi
- 05 *Postcode, plaats en land van de deposant*
Kyoto,
Japan
- 06 *Naam en adres van de gemachtigde of vermelding van het correspondentie-adres van de deposant*
Octrooibureau Arnold & Siedsma
Sweelinckplein 1
2517 GK 's-Gravenhage
Nederland.
- 08 *Afbeelding van de tekening of het model*
ZIE AFBEELDING(EN)
- 11 *Vermelding van het voortbrengsel gevolgd door de aanduiding van de klasse(n) en onderklasse(n)*
Spelapparaat (kl 14-02; 21-01).
- 13 *Recht van voorrang als bedoeld in artikel 4 van het verdrag van Parijs tot bescherming van de Industriële Eigendom*
Japan, dd. 31 01 1995, nr. 2362/1995,
Nintendo Co., Ltd.
- 14 *Vermelding van de naam van de werkelijke ontwerper van de tekening*
ASHIDA Kenichiro
- 18 *Dagtekening van de aanvraag van de vernieuwing*
30.06.2010

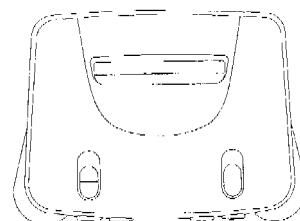
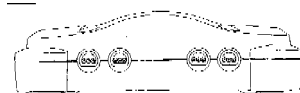
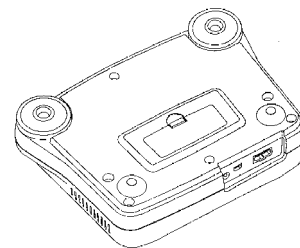

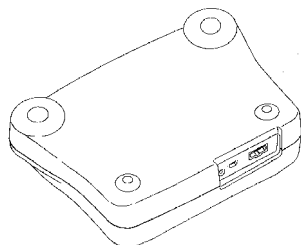
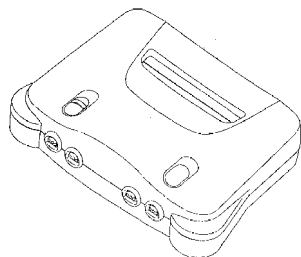
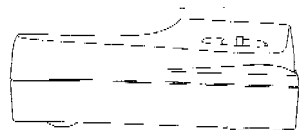
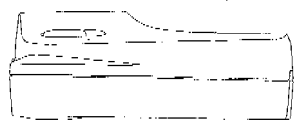
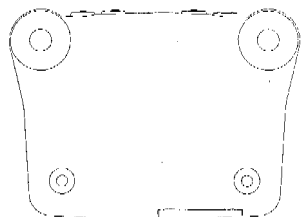
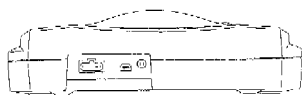

2517 GK 's-Gravenhage
Nederland.

- 08 *Afbeelding van de tekening of het model*
ZIE AFBEELDING(EN)
- 11 *Vermelding van het voortbrengsel gevolgd*
door de aanduiding van de klasse(n) en
onderklasse(n)
Spelapparaat (kl 14-02; 21-01).
- 14 *Vermelding van de naam van de werkelijke*
ontwerper van de tekening
ASHIDA Kenichiro
- 18 *Dagtekening van de aanvraag van de ver-*
nieuwwing
30.06.2010

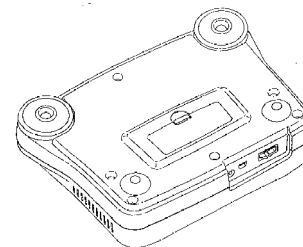
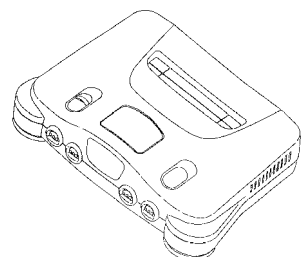
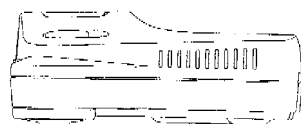
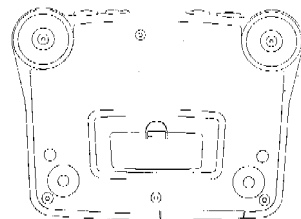
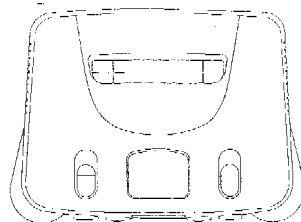
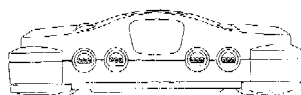

- 01 *Inschrijvingsnummer*
26083-04
Nummer en dagtekening (dag en uur) van het
depot
70984-04 28.07.1995 , 10.00
- 02 *Vervaldatum*
28.07.2015
- 03 *Naam van de deposant*
Nintendo Co., Ltd.
- 04 *Adres (straat en nummer) van de deposant*
11-1, Hokotate-cho, Kamitoba,
Minami-Ku,
Kyoto-shi
- 05 *Postcode, plaats en land van de deposant*
Kyoto,
Japan
- 06 *Naam en adres van de gemachtigde of ver-*
melding van het correspondentie-adres van
de deposant
Octrooibureau Arnold & Siedsma
Sweelinckplein 1
2517 GK 's-Gravenhage
Nederland.
- 08 *Afbeelding van de tekening of het model*
ZIE AFBEELDING(EN)
- 11 *Vermelding van het voortbrengsel gevolgd*
door de aanduiding van de klasse(n) en
onderklasse(n)
Spelapparaat (kl 14-02; 21-01).
- 14 *Vermelding van de naam van de werkelijke*
ontwerper van de tekening
ASHIDA Kenichiro
- 18 *Dagtekening van de aanvraag van de ver-*
nieuwwing
30.06.2010

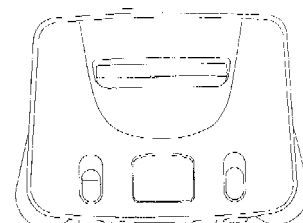
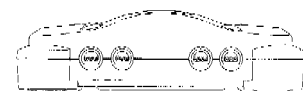

- 01 *Inschrijvingsnummer*
26083-03
Nummer en dagtekening (dag en uur) van het
depot
70984-03 28.07.1995 , 10.00
- 02 *Vervaldatum*
28.07.2015
- 03 *Naam van de deposant*
Nintendo Co., Ltd.
- 04 *Adres (straat en nummer) van de deposant*
11-1, Hokotate-cho, Kamitoba,
Minami-Ku,
Kyoto-shi
- 05 *Postcode, plaats en land van de deposant*
Kyoto,
Japan
- 06 *Naam en adres van de gemachtigde of ver-*
melding van het correspondentie-adres van
de deposant
Octrooibureau Arnold & Siedsma
Sweelinckplein 1

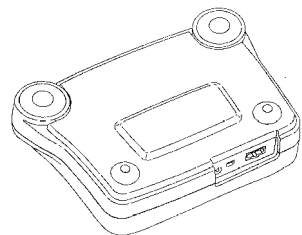
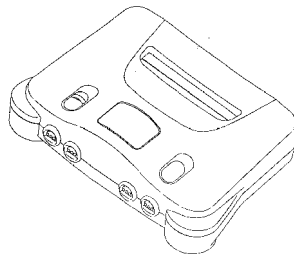
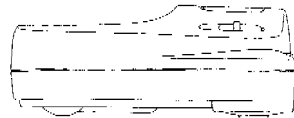
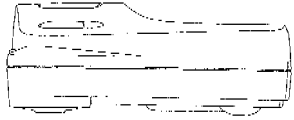
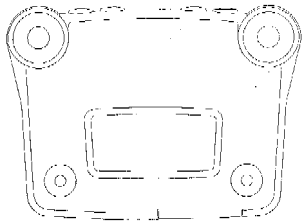

- 01 *Inschrijvingsnummer*
26083-05

Nummer en dagtekening (dag en uur) van het depot

70984-05 28.07.1995 , 10.00

- 02 *Vervaldatum*
28.07.2015

- 03 *Naam van de deposant*
Nintendo Co., Ltd.

- 04 *Adres (straat en nummer) van de deposant*
11-1, Hokotate-cho, Kamitoba,
Minami-Ku,
Kyoto-shi

- 05 *Postcode, plaats en land van de deposant*
Kyoto,
Japan

- 06 *Naam en adres van de gemachtigde of vermelding van het correspondentie-adres van de deposant*

Octrooibureau Arnold & Siedsma
Sweelinckplein 1
2517 GK 's-Gravenhage
Nederland.

- 08 *Afbeelding van de tekening of het model*
ZIE AFBEELDING(EN)

- 11 *Vermelding van het voortbrengsel gevolgd door de aanduiding van de klasse(n) en onderklasse(n)*

Spelapparaat (kl 14-02; 21-01).

- 14 *Vermelding van de naam van de werkelijke ontwerper van de tekening*
ASHIDA Kenichiro

- 18 *Dagtekening van de aanvraag van de vernieuwing*
30.06.2010

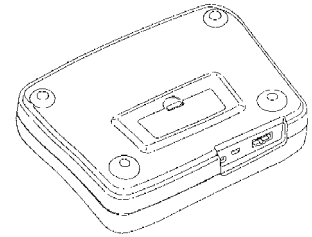
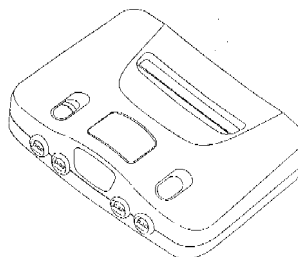
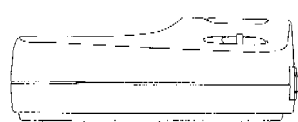
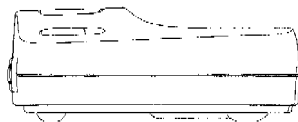
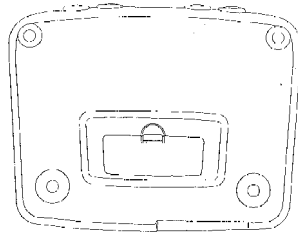
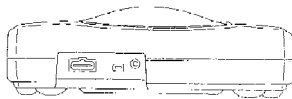
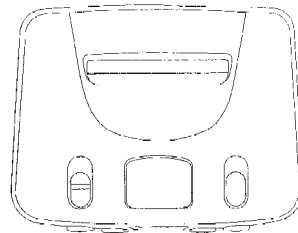

- 01 *Inschrijvingsnummer*
26113-00

Nummer en dagtekening (dag en uur) van het depot

70748-00 26.04.1995 , 24.00

- 02 *Vervaldatum*
26.04.2015

- 03 *Naam van de deposant*
Mitsubishi Jidosha Kogyo Kabushiki
Kaisha

- 04 *Adres (straat en nummer) van de deposant*
33-8 Shiba, 5-chome, Minato-ku

- 05 *Postcode, plaats en land van de deposant*
Tokyo,
Japan

- 06 *Naam en adres van de gemachtigde of vermelding van het correspondentie-adres van de deposant*

Cabinet Chaillot
Avenue de l'Agent Sarre 16/20, BP 74
92703 Colombes Cedex
Frankrijk.

- 08 *Afbeelding van de tekening of het model*
ZIE AFBEELDING(EN)

- 11 *Vermelding van het voortbrengsel gevolgd door de aanduiding van de klasse(n) en onderklasse(n)*

Vervoermiddel (kl 12-08).

- 14 *Vermelding van de naam van de werkelijke ontwerper van de tekening*

MORI Noboru; TUJIMOTO Satoru;
NAKAGAMI Hideyasu; HATA
Nobuhiro; JYODO Kinya; IMAEDA
Toshihiro

- 18 *Dagtekening van de aanvraag van de vernieuwing*
05.03.2010

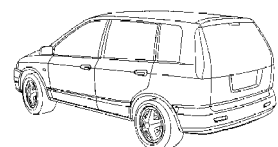
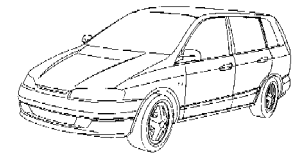

- 01 *Inschrijvingsnummer*
26137-00

Nummer en dagtekening (dag en uur) van het depot

70873-00 14.06.1995 , 24.00

02 *Vervaldatum*

14.06.2015

03 *Naam van de deposant*

FRIESLAND Brands B.V.

04 *Adres (straat en nummer) van de deposant*

Blankenstein 142

05 *Postcode, plaats en land van de deposant*

7943 PE Meppel,
Nederland

06 *Naam en adres van de gemachtigde of vermelding van het correspondentie-adres van de deposant*

Zacco Netherlands B.V.
Nachtwachtdaan 20
1058 EA Amsterdam
Nederland.

08 *Afbeelding van de tekening of het model*

ZIE AFBEELDING(EN)

11 *Vermelding van het voortbrengsel gevolgd door de aanduiding van de klasse(n) en onderklasse(n)*

Fles (kl 9-01).

18 *Dagtekening van de aanvraag van de vernieuwing*

14.12.2009

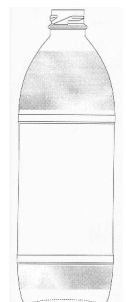

01 *Inschrijvingsnummer*

26151-00

Nummer en dagtekening (dag en uur) van het depot

70893-00 20.06.1995 , 24.00

02 *Vervaldatum*

20.06.2015

03 *Naam van de deposant*

Elan Pharma International Limited

04 *Adres (straat en nummer) van de deposant*

WIL House, Shannon Business Park

05 *Postcode, plaats en land van de deposant*

Shannon, Co. Clare,
Ierland

06 *Naam en adres van de gemachtigde of vermelding van het correspondentie-adres van de deposant*

Nederlandsch Octrooibureau
J.W. Frisolaan 13
2517 JS 's-Gravenhage
Nederland.

08 *Afbeelding van de tekening of het model*

ZIE AFBEELDING(EN)

11 *Vermelding van het voortbrengsel gevolgd door de aanduiding van de klasse(n) en onderklasse(n)*

Verpakking met huidpleister (kl 9-03,
05; 24-04).

13 *Recht van voorrang als bedoeld in artikel 4 van het verdrag van Parijs tot bescherming van de Industriële Eigendom*

Groot-Brittannië, dd. 21 12 1994, nr.
2044041, Ethical Pharmaceuticals
Limited.

14 *Vermelding van de naam van de werkelijke ontwerper van de tekening*

TRIGGER David

18 *Dagtekening van de aanvraag van de vernieuwing*

09.06.2010

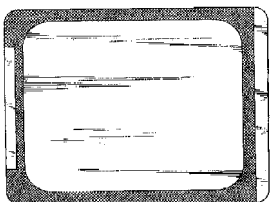
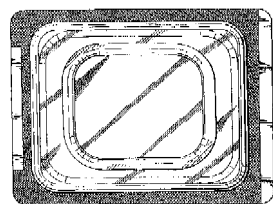
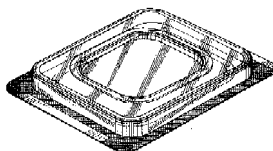

01 *Inschrijvingsnummer*

26157-01

Nummer en dagtekening (dag en uur) van het depot

70900-01 22.06.1995 , 24.00

02 *Vervaldatum*

22.06.2015

03 *Naam van de deposant*

Hermina Aleida Velthuis-van
Herwaarden;
Jan Hendrik Gerrit Velthuis

04 *Adres (straat en nummer) van de deposant*

Munsterdijk 3

05 *Postcode, plaats en land van de deposant*

7151 MB Eibergen,
Nederland

08 *Afbeelding van de tekening of het model*

ZIE AFBEELDING(EN)

11 *Vermelding van het voortbrengsel gevolgd door de aanduiding van de klasse(n) en onderklasse(n)*

Asbak (kl 27-03).

14 *Vermelding van de naam van de werkelijke ontwerper van de tekening*

VELTHUIS VAN HERWAARDEN
Hermina Aleida; VELTHUIS Jan
Hendrik Gerrit

18 *Dagtekening van de aanvraag van de vernieuwing*

01.06.2010



01 *Inschrijvingsnummer*

26157-02

Nummer en dagtekening (dag en uur) van het depot

70900-02 22.06.1995 , 24.00

02 *Vervaldatum*

22.06.2015

- 03 *Naam van de deposant*
Hermina Aleida Velthuis-van
Herwaarden;
Jan Hendrik Gerrit Velthuis
- 04 *Adres (straat en nummer) van de deposant*
Munsterdijk 3
- 05 *Postcode, plaats en land van de deposant*
7151 MB Eibergen,
Nederland
- 08 *Afbeelding van de tekening of het model*
ZIE AFBEELDING(EN)
- 11 *Vermelding van het voortbrengsel gevolgd
door de aanduiding van de klasse(n) en
onderklasse(n)*
Asbak (kl 27-03).
- 14 *Vermelding van de naam van de werkelijke
ontwerper van de tekening*
VELTHUIS VAN HERWAARDEN
Hermina Aleida; VELTHUIS Jan
Hendrik Gerrit
- 18 *Dagtekening van de aanvraag van de ver-
nieuwing*
01.06.2010

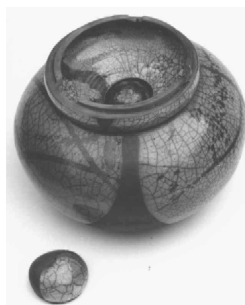
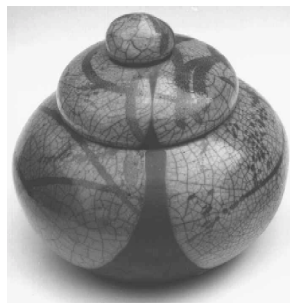

- 01 *Inschrijvingsnummer*
26160-00
*Numer en dagtekening (dag en uur) van het
depot*
70909-00 27.06.1995 , 10.00
- 02 *Vervaldatum*
27.06.2015

- 03 *Naam van de deposant*
Meijiflex Co., Ltd.
- 04 *Adres (straat en nummer) van de deposant*
19-7, Nishishinjuku 1-chome
- 05 *Postcode, plaats en land van de deposant*
Shinjuku-ku - Tokyo,
Japan
- 06 *Naam en adres van de gemachtigde of ver-
melding van het correspondentie-adres van
de deposant*
Algemeen Octrooi- en Merkenbureau
John F. Kennedylaan 2
5612 AB Eindhoven
Nederland.
- 08 *Afbeelding van de tekening of het model*
ZIE AFBEELDING(EN)
- 11 *Vermelding van het voortbrengsel gevolgd
door de aanduiding van de klasse(n) en
onderklasse(n)*
Slangvoering (kl 23-01).
- 12 *Beschrijving van de kenmerkende eigen-
schappen van het nieuwe uiterlijk van het
voortbrengsel; in voorkomend geval, ver-
melding van de onderdelen van de tekening of het
model waarop de kleuren betrekking hebben*
Fig. 1: perspectiefisch aanzicht, fig. 2:
vooraanzicht, fig. 3: bovenaanzicht, fig.
4: onderaanzicht, fig. 5:
rechtzijdig aanzicht, fig. 6: doorsnede.
- 18 *Dagtekening van de aanvraag van de ver-
nieuwing*
24.06.2010

FIG.1

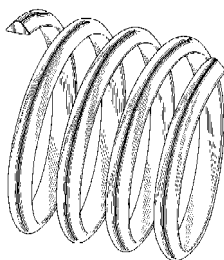

FIG.2

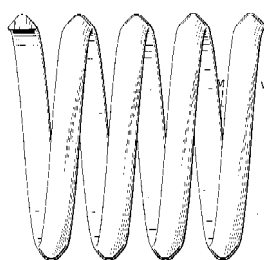

FIG.3

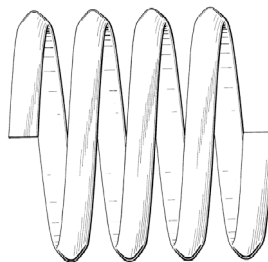

FIG.4

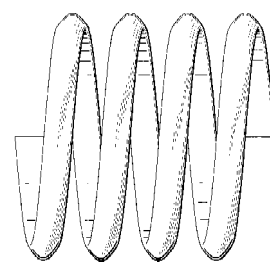

FIG.5

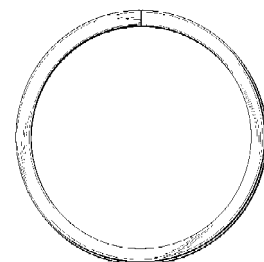
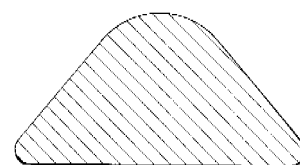
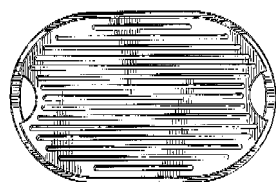
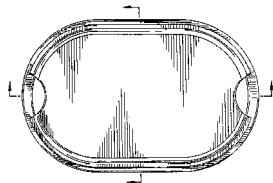
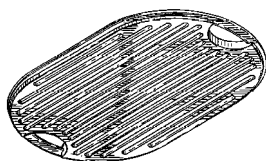
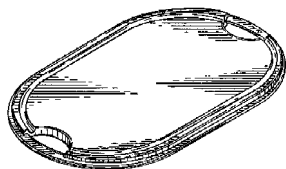

FIG.6



- 01 *Numéro d'enregistrement*
26209-01
Numéro, date et heure de dépôt
70929-01 05.07.1995 , 10.00
- 02 *Date d'échéance*
05.07.2015
- 03 *Nom du déposant*
Dart Industries Inc., Delaware
corporation
- 04 *Adresse (rue et numéro) du déposant*
1717 Deerfield Road
- 05 *Code postal, localité et pays du déposant*
Deerfield - Illinois 60015,
Etats-Unis d'Amérique
- 06 *Nom et adresse du mandataire ou indication
de l'adresse postale du déposant*
Bureau Gevers S.A.
Holidaystraat 5
B-1831 Diegem
Belgique.
- 08 *Reproduction du dessin ou modèle*
VOIR REPRODUCTION(S)
- 11 *Indication du produit suivi de la (des)
classe(s) et de la (des) sous-classe(s)*
Plateau tranchoir (cl 7-04, 99).
- 13 *Droit de priorité visé à l'article 4 de la Con-
vention de Paris pour la protection de la Pro-
priété Industrielle*
Etats-Unis d'Amérique, le 12 01 1995,
no. 29/033,440, LILLELUND Stig;
OLSEN Eskil Hojland.

- 14 *Indication du nom du véritable créateur du dessin ou modèle*
LILLELUND Stig; OLSEN Eskil
Hojland
- 15 *Indication de l'ultime date pour l'ajournement de la publication*
12.01.1996
- 18 *Date de réception de la requête du renouvellement*
22.06.2010



- 01 *Inschrijvingsnummer*
26216-00
Nummer en dagtekening (dag en uur) van het depot
05828-00 22.08.1995 , 24.00
- 02 *Vervaldatum*
22.08.2015
- 03 *Naam van de deposant*
Lingner + Fischer GmbH

- 04 *Adres (straat en nummer) van de deposant*
Hermannstrasse 7
- 05 *Postcode, plaats en land van de deposant*
D-77815 Bühl (Baden),
Duitsland
- 06 *Naam en adres van de gemachtigde of vermelding van het correspondentie-adres van de deposant*
Bureau Gevers N.V.
Holidaystraat 5
B-1831 Diegem
België.
- 08 *Afbeelding van de tekening of het model*
ZIE AFBEELDING(EN)
- 11 *Vermelding van het voortbrengsel gevolgd door de aanduiding van de klasse(n) en onderklasse(n)*
Conteneur (cl 9-01, 02, 03).
- 13 *Recht van voorrang als bedoeld in artikel 4 van het verdrag van Parijs tot bescherming van de Industriële Eigendom*
Grande-Bretagne, le 24 02 1995, no. 2045599, Lingner + Fischer GmbH.
- 14 *Vermelding van de naam van de werkelijke ontwerper van de tekening*
WEISS Joern; LANDAUER Harry
- 18 *Dagtekening van de aanvraag van de vernieuwing*
22.06.2010

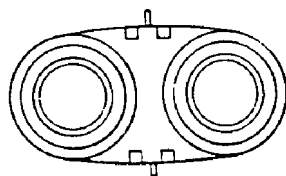
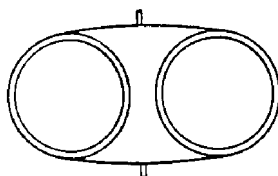
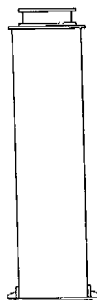
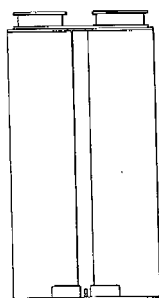

- 01 *Inschrijvingsnummer*
26253-01
Nummer en dagtekening (dag en uur) van het depot
70940-01 07.07.1995 , 15.40
- 02 *Vervaldatum*
07.07.2015
- 03 *Naam van de deposant*
Peter Opsvik
- 04 *Adres (straat en nummer) van de deposant*
Josefinesgt. 40
- 05 *Postcode, plaats en land van de deposant*
N-0258 Oslo,
Noorwegen
- 06 *Naam en adres van de gemachtigde of vermelding van het correspondentie-adres van de deposant*
Octrooibureau Arnold & Siedsma
Sweelinckplein 1
2517 GK 's-Gravenhage
Nederland.
- 08 *Afbeelding van de tekening of het model*
ZIE AFBEELDING(EN)
- 11 *Vermelding van het voortbrengsel gevolgd door de aanduiding van de klasse(n) en onderklasse(n)*
Stoel (kl 6-01).
- 13 *Recht van voorrang als bedoeld in artikel 4 van het verdrag van Parijs tot bescherming van de Industriële Eigendom*
Noorwegen, dd. 1601 1995, nr. 95.0025,
OPSVIK Peter.
- 14 *Vermelding van de naam van de werkelijke ontwerper van de tekening*
OPSVIK Peter
- 18 *Dagtekening van de aanvraag van de vernieuwing*
04.06.2010

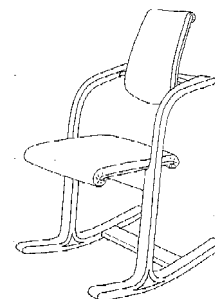
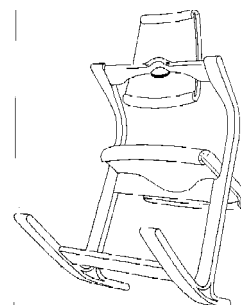

- 01 *Inschrijvingsnummer*
26253-02
Nummer en dagtekening (dag en uur) van het depot
70940-02 07.07.1995 , 15.40

- 02 *Vervaldatum*
07.07.2015
- 03 *Naam van de deposant*
Peter Opsvik
- 04 *Adres (straat en nummer) van de deposant*
Josefinesgt. 40
- 05 *Postcode, plaats en land van de deposant*
N-0258 Oslo,
Noorwegen
- 06 *Naam en adres van de gemachtigde of vermelding van het correspondentie-adres van de deposant*
Octrooibureau Arnold & Siedsma
Sweelinckplein 1
2517 GK 's-Gravenhage
Nederland.
- 08 *Afbeelding van de tekening of het model*
ZIE AFBEELDING(EN)
- 11 *Vermelding van het voortbrengsel gevolgd door de aanduiding van de klasse(n) en onderklasse(n)*
Stoel (kl 6-01).
- 13 *Recht van voorrang als bedoeld in artikel 4 van het verdrag van Parijs tot bescherming van de Industriële Eigendom*
Noorwegen, dd. 1601 1995, nr. 95.0025, OPSVIK Peter.
- 14 *Vermelding van de naam van de werkelijke ontwerper van de tekening*
OPSVIK Peter
- 18 *Dagtekening van de aanvraag van de vernieuwing*
04.06.2010

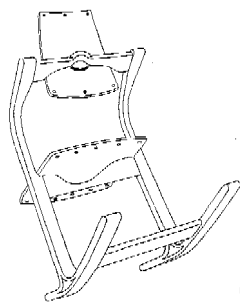
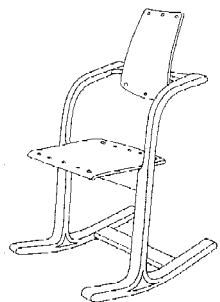

- 01 *Inschrijvingsnummer*
26253-03
Nummer en dagtekening (dag en uur) van het depot
70940-03 07.07.1995, 15.40
- 02 *Vervaldatum*
07.07.2015
- 03 *Naam van de deposant*
Peter Opsvik

- 04 *Adres (straat en nummer) van de deposant*
Josefinesgt. 40
- 05 *Postcode, plaats en land van de deposant*
N-0258 Oslo,
Noorwegen
- 06 *Naam en adres van de gemachtigde of vermelding van het correspondentie-adres van de deposant*
Octrooibureau Arnold & Siedsma
Sweelinckplein 1
2517 GK 's-Gravenhage
Nederland.
- 08 *Afbeelding van de tekening of het model*
ZIE AFBEELDING(EN)
- 11 *Vermelding van het voortbrengsel gevolgd door de aanduiding van de klasse(n) en onderklasse(n)*
Zitkussen (kl 6-09).
- 13 *Recht van voorrang als bedoeld in artikel 4 van het verdrag van Parijs tot bescherming van de Industriële Eigendom*
Noorwegen, dd. 1601 1995, nr. 95.0025, OPSVIK Peter.
- 14 *Vermelding van de naam van de werkelijke ontwerper van de tekening*
OPSVIK Peter
- 18 *Dagtekening van de aanvraag van de vernieuwing*
04.06.2010

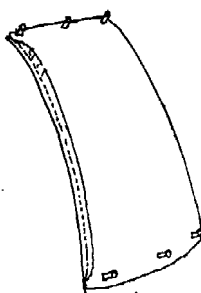
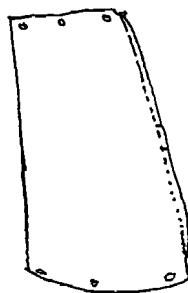

- 01 *Inschrijvingsnummer*
26253-04
Nummer en dagtekening (dag en uur) van het depot
70940-04 07.07.1995, 15.40
- 02 *Vervaldatum*
07.07.2015
- 03 *Naam van de deposant*
Peter Opsvik
- 04 *Adres (straat en nummer) van de deposant*
Josefinesgt. 40
- 05 *Postcode, plaats en land van de deposant*
N-0258 Oslo,
Noorwegen

- 06 *Naam en adres van de gemachtigde of vermelding van het correspondentie-adres van de deposant*
Octrooibureau Arnold & Siedsma
Sweelinckplein 1
2517 GK 's-Gravenhage
Nederland.
- 08 *Afbeelding van de tekening of het model*
ZIE AFBEELDING(EN)
- 11 *Vermelding van het voortbrengsel gevolgd door de aanduiding van de klasse(n) en onderklasse(n)*
Rugkussen (kl 6-09).
- 13 *Recht van voorrang als bedoeld in artikel 4 van het verdrag van Parijs tot bescherming van de Industriële Eigendom*
Noorwegen, dd. 1601 1995, nr. 95.0025, OPSVIK Peter.
- 14 *Vermelding van de naam van de werkelijke ontwerper van de tekening*
OPSVIK Peter
- 18 *Dagtekening van de aanvraag van de vernieuwing*
04.06.2010

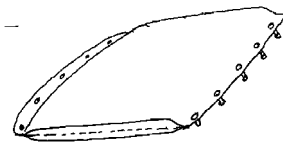

- 01 *Inschrijvingsnummer*
26255-00
Nummer en dagtekening (dag en uur) van het depot
70942-00 07.07.1995, 24.00
- 02 *Vervaldatum*
07.07.2015
- 03 *Naam van de deposant*
Chef'N Corporation,
Washington corporation
- 04 *Adres (straat en nummer) van de deposant*
2001 Western Avenue, Suite 555
Market Place 1
- 05 *Postcode, plaats en land van de deposant*
Seattle - Washington 98121,
Ver.St.v.Am
- 06 *Naam en adres van de gemachtigde of vermelding van het correspondentie-adres van de deposant*
Algemeen Octrooi- en Merkenbureau
John F. Kennedylaan 2
5612 AB Eindhoven
Nederland.
- 08 *Afbeelding van de tekening of het model*
ZIE AFBEELDING(EN)
- 11 *Vermelding van het voortbrengsel gevolgd door de aanduiding van de klasse(n) en onderklasse(n)*
Specerijmolen (kl 7-06).

13 *Recht van voorrang als bedoeld in artikel 4 van het verdrag van Parijs tot bescherming van de Industriële Eigendom*

Ver.St.v.Am., dd. 13 01 1995, nr. 29/033.478. LARSEN Bradley Burton; HOLCOMB David.

18 *Dagtekening van de aanvraag van de vernieuwing*
29.06.2010

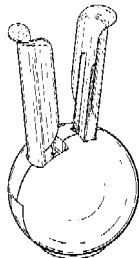

Fig. 1

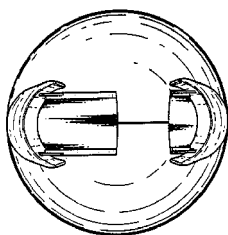

Fig. 2

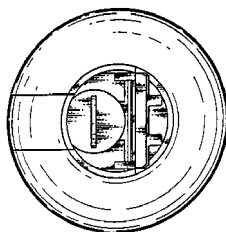

Fig. 3

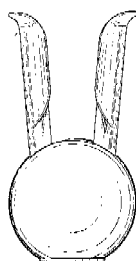

Fig. 4

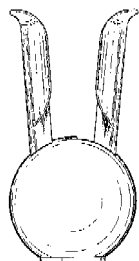

Fig. 5

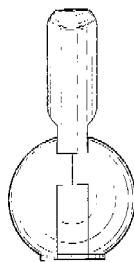

Fig. 6

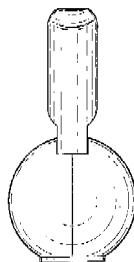

Fig. 7

01 *Inschrijvingsnummer*

26271-00

Nummer en dagtekening (dag en uur) van het depot

70985-00 27.07.1995, 11.35

02 *Vervaldatum*

27.07.2015

03 *Naam van de deposant*

PANASONIC CORPORATION

04 *Adres (straat en nummer) van de deposant*

No. 1006, Oaza-Kadoma, Kadoma-shi

05 *Postcode, plaats en land van de deposant*

Osaka,
Japan

06 *Naam en adres van de gemachtigde of vermelding van het correspondentie-adres van de deposant*

Cabinet Chaillot
Avenue de l'Agent Sarre 16/20, BP 74
92703 Colombes Cedex
Frankrijk.

08 *Afbeelding van de tekening of het model*

ZIE AFBEELDING(EN)

11 *Vermelding van het voortbrengsel gevolgd door de aanduiding van de klasse(n) en onderklasse(n)*

Videocamera (kl 16-01).

13 *Recht van voorrang als bedoeld in artikel 4 van het verdrag van Parijs tot bescherming van de Industriële Eigendom*

Japan, dd. 22 03 1995, nr. 7-7832,
Matsushita Electric Industrial Co., Ltd.

14 *Vermelding van de naam van de werkelijke ontwerper van de tekening*

MAKOTO Nakamura

18 *Dagtekening van de aanvraag van de vernieuwing*

04.06.2010

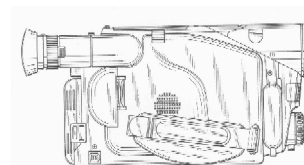
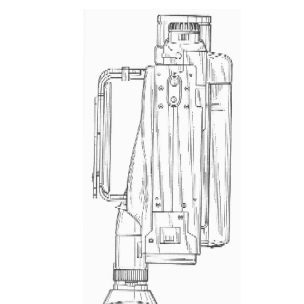
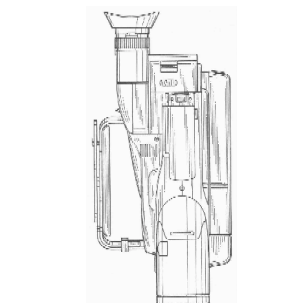
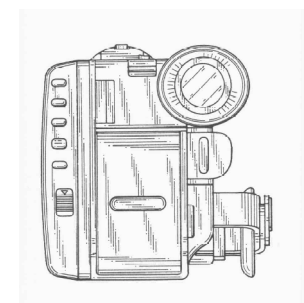
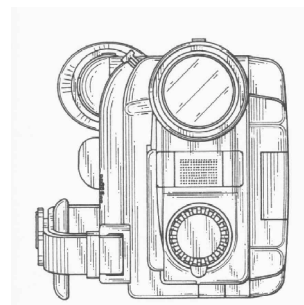
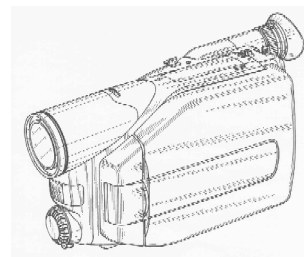

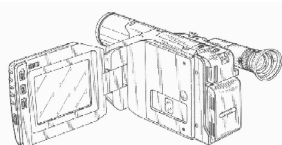
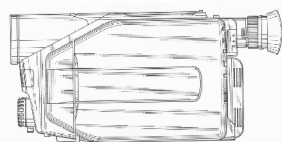

- 01 *Inschrijvingsnummer*
26288-00
Nummer en dagtekening (dag en uur) van het depot
71036-00 21.08.1995 , 14.00
- 02 *Vervaldatum*
21.08.2015
- 03 *Naam van de deposant*
TEPLÁ Katerina
- 04 *Adres (straat en nummer) van de deposant*
Tulpentuin 381
- 05 *Postcode, plaats en land van de deposant*
2272 EK Voorburg,
Nederland
- 08 *Afbeelding van de tekening of het model*
ZIE AFBEELDING(EN)
- 11 *Vermelding van het voortbrengsel gevolgd door de aanduiding van de klasse(n) en onderklasse(n)*
Speelgoedbeest (kl 21-01).
- 12 *Beschrijving van de kenmerkende eigenschappen van het nieuwe uiterlijk van het voortbrengsel; in voorkomend geval, vermelding van de onderdelen van de tekening of het model waarop de kleuren betrekking hebben*
De romp van het voetbalbeest is gebaseerd op een voetbal bestaande uit 12 vijfhoeken en 20 zeshoeken, de aanzet van de hals op de romp is op de plaats van een zeshoek op de voetbal; elk der vier benen hecht aan de romp op de plaats van een vijfhoek, de staart is aan de romp bevestigd in het midden van een vijfhoek, de structuur van de overige lichaamsdelen is als volgt: snoet - 4 vijfhoeken; elk oor - 2 zeshoeken; rest van het hoofd - 2 vijfhoeken, 6 zeshoeken; elk voet/-6 vijfhoeken, de vijf- en zeshoeken waaruit de overige lichaamsdelen bestaan zijn allen van dezelfde afmetingen als die van de romp.
- 18 *Dagtekening van de aanvraag van de vernieuwing*
08.04.2010

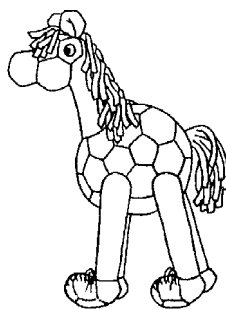

- 01 *Inschrijvingsnummer*
26424-00
Nummer en dagtekening (dag en uur) van het depot
71241-00 23.10.1995 , 24.00
- 02 *Vervaldatum*
23.10.2015
- 03 *Naam van de deposant*
Koipe Corporación, S.L.
- 04 *Adres (straat en nummer) van de deposant*
Plaza Julio Caro Baroja 2
- 05 *Postcode, plaats en land van de deposant*
20018 San Sebastián, Guipúzcoa,
Spanje
- 06 *Naam en adres van de gemachtigde of vermelding van het correspondentie-adres van de deposant*
Novagraaf Nederland B.V.
Hogehilweg 3
1101 CA Amsterdam-Zuidoost
Nederland.
- 08 *Afbeelding van de tekening of het model*
ZIE AFBEELDING(EN)
- 11 *Vermelding van het voortbrengsel gevolgd door de aanduiding van de klasse(n) en onderklasse(n)*
Fles (kl 9-01).
- 18 *Dagtekening van de aanvraag van de vernieuwing*
28.06.2010

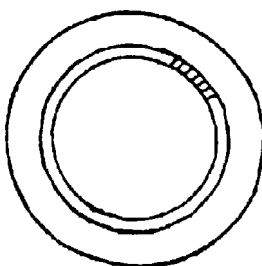

- 01 *Inschrijvingsnummer*
26505-02
Nummer en dagtekening (dag en uur) van het depot
71367-02 04.12.1995 , 14.00
- 02 *Vervaldatum*
04.12.2015
- 03 *Naam van de deposant*
Adar Golad
- 04 *Adres (straat en nummer) van de deposant*
Scherenenkweg 16
Postbus 51
- 05 *Postcode, plaats en land van de deposant*
8050 AB Hattem,
Nederland
- 08 *Afbeelding van de tekening of het model*
ZIE AFBEELDING(EN)
- 11 *Vermelding van het voortbrengsel gevolgd door de aanduiding van de klasse(n) en onderklasse(n)*
Speelbord (kl 21-01).
- 18 *Dagtekening van de aanvraag van de vernieuwing*
09.06.2010

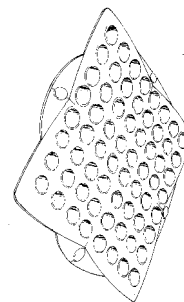

- 01 *Inschrijvingsnummer*
26505-03
Nummer en dagtekening (dag en uur) van het depot
71367-03 04.12.1995 , 14.00
- 02 *Vervaldatum*
04.12.2015
- 03 *Naam van de deposant*
Adar Golad
- 04 *Adres (straat en nummer) van de deposant*
Scherenenkweg 16
Postbus 51
- 05 *Postcode, plaats en land van de deposant*
8050 AB Hattem,
Nederland
- 08 *Afbeelding van de tekening of het model*
ZIE AFBEELDING(EN)
- 11 *Vermelding van het voortbrengsel gevolgd door de aanduiding van de klasse(n) en onderklasse(n)*
Dobbelsteen (kl 21-01).
- 18 *Dagtekening van de aanvraag van de vernieuwing*
09.06.2010

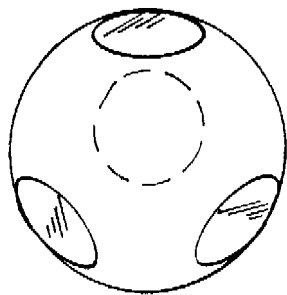

- 01 *Inschrijvingsnummer*
26505-04
- Nummer en dagtekening (dag en uur) van het depot*
71367-04 04.12.1995 , 14.00
- 02 *Vervaldatum*
04.12.2015
- 03 *Naam van de deposant*
Adar Golad
- 04 *Adres (straat en nummer) van de deposant*
Scherenkenweg 16
Postbus 51
- 05 *Postcode, plaats en land van de deposant*
8050 AB Hattem,
Nederland
- 08 *Afbeelding van de tekening of het model*
ZIE AFBEELDING(EN)
- 11 *Vermelding van het voortbrengsel gevolgd door de aanduiding van de klasse(n) en onderklasse(n)*
Dobbelsteen (kl 21-01).
- 18 *Dagtekening van de aanvraag van de vernieuwing*
09.06.2010

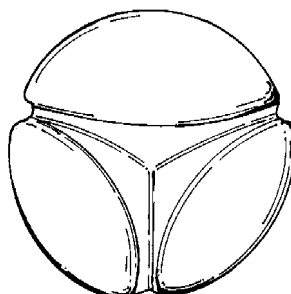
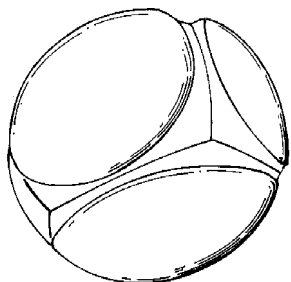

- 01 *Inschrijvingsnummer*
26573-01

Nummer en dagtekening (dag en uur) van het depot

- 71150-01 22.09.1995 , 24.00
- 02 *Vervaldatum*
22.09.2015
- 03 *Naam van de deposant*
Eaton Electric N.V.
- 04 *Adres (straat en nummer) van de deposant*
Europalaan 202
- 05 *Postcode, plaats en land van de deposant*
7559 SC Hengelo,
Nederland
- 06 *Naam en adres van de gemachtigde of vermelding van het correspondentie-adres van de deposant*
Bureau Gevers N.V.
Holidaystraat 5
B-1831 Diegem
België.
- 08 *Afbeelding van de tekening of het model*
ZIE AFBEELDING(EN)
- 11 *Vermelding van het voortbrengsel gevolgd door de aanduiding van de klasse(n) en onderklasse(n)*
Meterkast (kl 6-04; 13-03).
- 18 *Dagtekening van de aanvraag van de vernieuwing*
22.06.2010

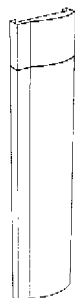

- 01 *Inschrijvingsnummer*
26672-02

Nummer en dagtekening (dag en uur) van het depot

- 71150-02 22.09.1995 , 24.00
- 02 *Vervaldatum*
22.09.2015
- 03 *Naam van de deposant*
Eaton Electric N.V.
- 04 *Adres (straat en nummer) van de deposant*
Europalaan 202
- 05 *Postcode, plaats en land van de deposant*
7559 SC Hengelo,
Nederland
- 06 *Naam en adres van de gemachtigde of vermelding van het correspondentie-adres van de deposant*
Bureau Gevers N.V.
Holidaystraat 5
B-1831 Diegem
België.
- 08 *Afbeelding van de tekening of het model*
ZIE AFBEELDING(EN)
- 11 *Vermelding van het voortbrengsel gevolgd door de aanduiding van de klasse(n) en onderklasse(n)*
Meterkast (kl 6-04; 13-03).
- 18 *Dagtekening van de aanvraag van de vernieuwing*
22.06.2010

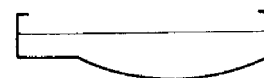
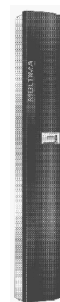

- 01 *Inschrijvingsnummer*
26672-00

Nummer en dagtekening (dag en uur) van het depot

- 71308-00 14.11.1995 , 24.00

- 02 *Vervaldatum*
14.11.2015
- 03 *Naam van de deposant*
Stichting Carnavalsviering Oss
- 04 *Adres (straat en nummer) van de deposant*
Duizendblad 5
- 05 *Postcode, plaats en land van de deposant*
5345 KW Oss,
Nederland
- 06 *Naam en adres van de gemachtigde of vermelding van het correspondentie-adres van de deposant*
Keesom & Hendriks N.V.
Postbus 85533
2508 CE 's-Gravenhage
Nederland.
- 08 *Afbeelding van de tekening of het model*
ZIE AFBEELDING(EN)
- 09 *Vermelding van de kleur(en)*
blauw, geel, rood
- 11 *Vermelding van het voortbrengsel gevolgd door de aanduiding van de klasse(n) en onderklasse(n)*
Sjaal (kl 2-05).
- 18 *Dagtekening van de aanvraag van de vernieuwing*
08.06.2010



- 01 *Inschrijvingsnummer*
26687-00
Nummer en dagtekening (dag en uur) van het depot
71361-00 01.12.1995 , 24.00
- 02 *Vervaldatum*
01.12.2015
- 03 *Naam van de deposant*
Helène M.C. Timmers-Kallen;
Harry M.J.F. Timmers
- 04 *Adres (straat en nummer) van de deposant*
De Gronkelstraat 2 A
- 05 *Postcode, plaats en land van de deposant*
6141 AG Limbricht,
Nederland
- 06 *Naam en adres van de gemachtigde of vermelding van het correspondentie-adres van de deposant*
Zacco Netherlands B.V.
Nachtwachtlaan 20
1058 EA Amsterdam
Nederland.
- 08 *Afbeelding van de tekening of het model*
ZIE AFBEELDING(EN)
- 11 *Vermelding van het voortbrengsel gevolgd door de aanduiding van de klasse(n) en onderklasse(n)*
Chocolade-product (kl 1-01).

- 12 *Beschrijving van de kenmerkende eigenschappen van het nieuwe uiterlijk van het voortbrengsel; in voorkomend geval, vermelding van de onderdelen van de tekening of het model waarop de kleuren betrekking hebben*
Het chocolade-product wordt gekenmerkt door het feit dat de losse chocoladestukken samen een boodschap tonen.
- 18 *Dagtekening van de aanvraag van de vernieuwing*
30.06.2010



- 01 *Inschrijvingsnummer*
26752-00
Nummer en dagtekening (dag en uur) van het depot
71437-00 22.12.1995 , 24.00
- 02 *Vervaldatum*
22.12.2015
- 03 *Naam van de deposant*
Alvern Norway A/S
- 04 *Adres (straat en nummer) van de deposant*
P.O. Box 2904 Solli
- 05 *Postcode, plaats en land van de deposant*
N-0230 Oslo,
Noorwegen
- 06 *Naam en adres van de gemachtigde of vermelding van het correspondentie-adres van de deposant*
Algemeen Octrooi- en Merkenbureau
John F. Kennedylaan 2
5612 AB Eindhoven
Nederland.
- 08 *Afbeelding van de tekening of het model*
ZIE AFBEELDING(EN)
- 11 *Vermelding van het voortbrengsel gevolgd door de aanduiding van de klasse(n) en onderklasse(n)*
Reclamedrager voor brandstofafgifte-apparaat (kl 20-02, 03).
- 13 *Recht van voorrang als bedoeld in artikel 4 van het verdrag van Parijs tot bescherming van de Industriële Eigendom*
Noorwegen, dd. 05 07 1995, nr. D950506, Alvern Norway A/S.
- 18 *Dagtekening van de aanvraag van de vernieuwing*
18.06.2010

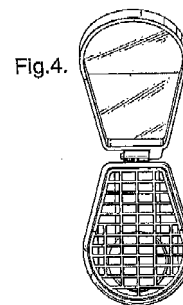
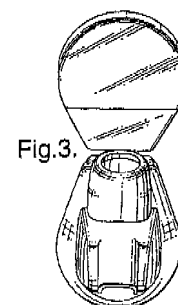
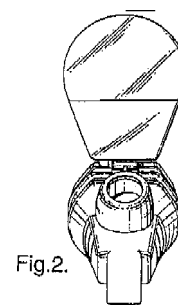
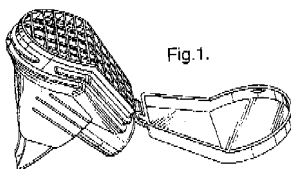

- 01 *Inschrijvingsnummer*
31979-01
Nummer en dagtekening (dag en uur) van het depot
76648-01 13.01.2000 , 24.00
- 02 *Vervaldatum*
13.01.2015
- 03 *Naam van de deposant*
Koninklijke Auping B.V.
- 04 *Adres (straat en nummer) van de deposant*
Laan van Borgele 70
- 05 *Postcode, plaats en land van de deposant*
7415 DK Deventer,
Nederland
- 06 *Naam en adres van de gemachtigde of vermelding van het correspondentie-adres van de deposant*
Zacco Netherlands B.V.
Nachtwachtlaan 20
1058 EA Amsterdam
Nederland.
- 08 *Afbeelding van de tekening of het model*
ZIE AFBEELDING(EN)
- 11 *Vermelding van het voortbrengsel gevolgd door de aanduiding van de klasse(n) en onderklasse(n)*
Spiraalbodem (kl 6-02).
- 18 *Dagtekening van de aanvraag van de vernieuwing*
17.02.2010

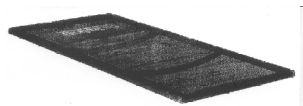

- 01 *Inschrijvingsnummer*
31979-02
Nummer en dagtekening (dag en uur) van het depot
76648-02 13.01.2000 , 24.00
- 02 *Vervaldatum*
13.01.2015
- 03 *Naam van de deposant*
Koninklijke Auping B.V.
- 04 *Adres (straat en nummer) van de deposant*
Laan van Borgele 70
- 05 *Postcode, plaats en land van de deposant*
7415 DK Deventer,
Nederland
- 06 *Naam en adres van de gemachtigde of vermelding van het correspondentie-adres van de deposant*
Zacco Netherlands B.V.
Nachtwachlaan 20
1058 EA Amsterdam
Nederland.
- 08 *Afbeelding van de tekening of het model*
ZIE AFBEELDING(EN)
- 11 *Vermelding van het voortbrengsel gevolgd door de aanduiding van de klasse(n) en onderklasse(n)*
Spiraalbodem (kl 6-02).
- 18 *Dagtekening van de aanvraag van de vernieuwing*
17.02.2010

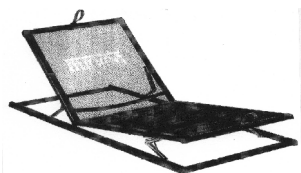

- 01 *Inschrijvingsnummer*
31979-03
Nummer en dagtekening (dag en uur) van het depot
76648-03 13.01.2000 , 24.00
- 02 *Vervaldatum*
13.01.2015
- 03 *Naam van de deposant*
Koninklijke Auping B.V.
- 04 *Adres (straat en nummer) van de deposant*
Laan van Borgele 70
- 05 *Postcode, plaats en land van de deposant*
7415 DK Deventer,
Nederland
- 06 *Naam en adres van de gemachtigde of vermelding van het correspondentie-adres van de deposant*
Zacco Netherlands B.V.
Nachtwachlaan 20
1058 EA Amsterdam
Nederland.

- 08 *Afbeelding van de tekening of het model*
ZIE AFBEELDING(EN)
- 11 *Vermelding van het voortbrengsel gevolgd door de aanduiding van de klasse(n) en onderklasse(n)*
Spiraalbodem (kl 6-02).
- 18 *Dagtekening van de aanvraag van de vernieuwing*
17.02.2010

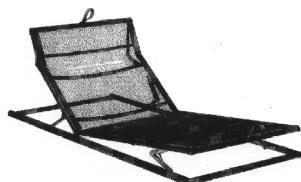

- 01 *Inschrijvingsnummer*
31979-04
Nummer en dagtekening (dag en uur) van het depot
76648-04 13.01.2000 , 24.00
- 02 *Vervaldatum*
13.01.2015
- 03 *Naam van de deposant*
Koninklijke Auping B.V.
- 04 *Adres (straat en nummer) van de deposant*
Laan van Borgele 70
- 05 *Postcode, plaats en land van de deposant*
7415 DK Deventer,
Nederland
- 06 *Naam en adres van de gemachtigde of vermelding van het correspondentie-adres van de deposant*
Zacco Netherlands B.V.
Nachtwachlaan 20
1058 EA Amsterdam
Nederland.
- 08 *Afbeelding van de tekening of het model*
ZIE AFBEELDING(EN)
- 11 *Vermelding van het voortbrengsel gevolgd door de aanduiding van de klasse(n) en onderklasse(n)*
Spiraalbodem (kl 6-02).
- 18 *Dagtekening van de aanvraag van de vernieuwing*
17.02.2010

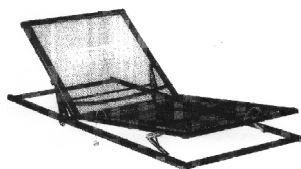

- 01 *Inschrijvingsnummer*
31979-05
Nummer en dagtekening (dag en uur) van het depot
76648-05 13.01.2000 , 24.00
- 02 *Vervaldatum*
13.01.2015
- 03 *Naam van de deposant*
Koninklijke Auping B.V.

- 04 *Adres (straat en nummer) van de deposant*
Laan van Borgele 70
- 05 *Postcode, plaats en land van de deposant*
7415 DK Deventer,
Nederland
- 06 *Naam en adres van de gemachtigde of vermelding van het correspondentie-adres van de deposant*
Zacco Netherlands B.V.
Nachtwachlaan 20
1058 EA Amsterdam
Nederland.
- 08 *Afbeelding van de tekening of het model*
ZIE AFBEELDING(EN)
- 11 *Vermelding van het voortbrengsel gevolgd door de aanduiding van de klasse(n) en onderklasse(n)*
Spiraalbodem (kl 6-02).
- 18 *Dagtekening van de aanvraag van de vernieuwing*
17.02.2010

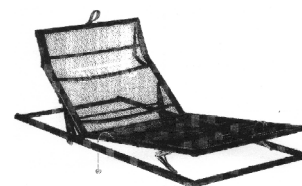

- 01 *Inschrijvingsnummer*
31979-06
Nummer en dagtekening (dag en uur) van het depot
76648-06 13.01.2000 , 24.00
- 02 *Vervaldatum*
13.01.2015
- 03 *Naam van de deposant*
Koninklijke Auping B.V.
- 04 *Adres (straat en nummer) van de deposant*
Laan van Borgele 70
- 05 *Postcode, plaats en land van de deposant*
7415 DK Deventer,
Nederland
- 06 *Naam en adres van de gemachtigde of vermelding van het correspondentie-adres van de deposant*
Zacco Netherlands B.V.
Nachtwachlaan 20
1058 EA Amsterdam
Nederland.
- 08 *Afbeelding van de tekening of het model*
ZIE AFBEELDING(EN)
- 11 *Vermelding van het voortbrengsel gevolgd door de aanduiding van de klasse(n) en onderklasse(n)*
Spiraalbodem (kl 6-02).
- 18 *Dagtekening van de aanvraag van de vernieuwing*
17.02.2010

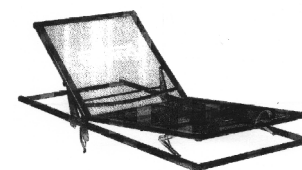

01 *Inschrijvingsnummer*
31979-07

Nummer en dagtekening (dag en uur) van het depot

76648-07 13.01.2000 , 24.00

02 *Vervaldatum*

13.01.2015

03 *Naam van de deposant*

Koninklijke Auping B.V.

04 *Adres (straat en nummer) van de deposant*

Laan van Borgele 70

05 *Postcode, plaats en land van de deposant*

7415 DK Deventer,
Nederland

06 *Naam en adres van de gemachtigde of vermelding van het correspondentie-adres van de deposant*

Zacco Netherlands B.V.
Nachtwachlaan 20
1058 EA Amsterdam
Nederland.

08 *Afbeelding van de tekening of het model*
ZIE AFBEELDING(EN)

11 *Vermelding van het voortbrengsel gevolgd door de aanduiding van de klasse(n) en onderklasse(n)*

Spiraalbodem (kl 6-02).

18 *Dagtekening van de aanvraag van de vernieuwing*

17.02.2010

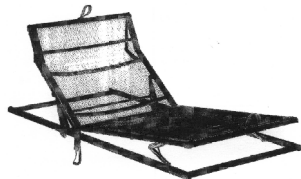

01 *Inschrijvingsnummer*
31979-08

Nummer en dagtekening (dag en uur) van het depot

76648-08 13.01.2000 , 24.00

02 *Vervaldatum*

13.01.2015

03 *Naam van de deposant*

Koninklijke Auping B.V.

04 *Adres (straat en nummer) van de deposant*

Laan van Borgele 70

05 *Postcode, plaats en land van de deposant*

7415 DK Deventer,
Nederland

06 *Naam en adres van de gemachtigde of vermelding van het correspondentie-adres van de deposant*

Zacco Netherlands B.V.
Nachtwachlaan 20
1058 EA Amsterdam
Nederland.

08 *Afbeelding van de tekening of het model*
ZIE AFBEELDING(EN)

11 *Vermelding van het voortbrengsel gevolgd door de aanduiding van de klasse(n) en onderklasse(n)*

Spiraalbodem (kl 6-02).

18 *Dagtekening van de aanvraag van de vernieuwing*

17.02.2010

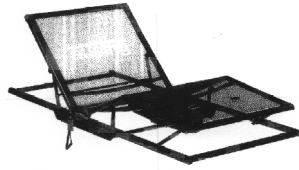

01 *Inschrijvingsnummer*
31979-09

Nummer en dagtekening (dag en uur) van het depot

76648-09 13.01.2000 , 24.00

02 *Vervaldatum*

13.01.2015

03 *Naam van de deposant*

Koninklijke Auping B.V.

04 *Adres (straat en nummer) van de deposant*

Laan van Borgele 70

05 *Postcode, plaats en land van de deposant*

7415 DK Deventer,
Nederland

06 *Naam en adres van de gemachtigde of vermelding van het correspondentie-adres van de deposant*

Zacco Netherlands B.V.
Nachtwachlaan 20
1058 EA Amsterdam
Nederland.

08 *Afbeelding van de tekening of het model*
ZIE AFBEELDING(EN)

11 *Vermelding van het voortbrengsel gevolgd door de aanduiding van de klasse(n) en onderklasse(n)*

Spiraalbodem (kl 6-02).

18 *Dagtekening van de aanvraag van de vernieuwing*

17.02.2010

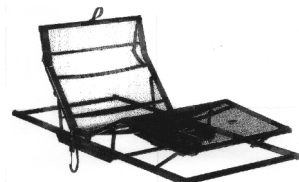

01 *Inschrijvingsnummer*
31979-10

Nummer en dagtekening (dag en uur) van het depot

76648-10 13.01.2000 , 24.00

02 *Vervaldatum*

13.01.2015

03 *Naam van de deposant*

Koninklijke Auping B.V.

04 *Adres (straat en nummer) van de deposant*

Laan van Borgele 70

05 *Postcode, plaats en land van de deposant*

7415 DK Deventer,
Nederland

06 *Naam en adres van de gemachtigde of vermelding van het correspondentie-adres van de deposant*

Zacco Netherlands B.V.
Nachtwachlaan 20

1058 EA Amsterdam
Nederland.

08 *Afbeelding van de tekening of het model*
ZIE AFBEELDING(EN)

11 *Vermelding van het voortbrengsel gevolgd door de aanduiding van de klasse(n) en onderklasse(n)*

Spiraalbodem (kl 6-02).

18 *Dagtekening van de aanvraag van de vernieuwing*

17.02.2010

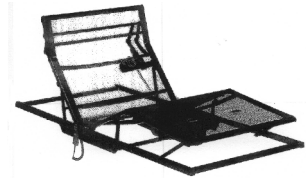

01 *Inschrijvingsnummer*
31979-11

Nummer en dagtekening (dag en uur) van het depot

76648-11 13.01.2000 , 24.00

02 *Vervaldatum*

13.01.2015

03 *Naam van de deposant*

Koninklijke Auping B.V.

04 *Adres (straat en nummer) van de deposant*

Laan van Borgele 70

05 *Postcode, plaats en land van de deposant*

7415 DK Deventer,
Nederland

06 *Naam en adres van de gemachtigde of vermelding van het correspondentie-adres van de deposant*

Zacco Netherlands B.V.
Nachtwachlaan 20
1058 EA Amsterdam
Nederland.

08 *Afbeelding van de tekening of het model*
ZIE AFBEELDING(EN)

11 *Vermelding van het voortbrengsel gevolgd door de aanduiding van de klasse(n) en onderklasse(n)*

Matrasbevestiger (kl 6-06,09, 99; 8-08).

18 *Dagtekening van de aanvraag van de vernieuwing*

17.02.2010

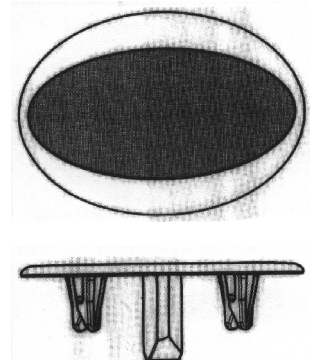

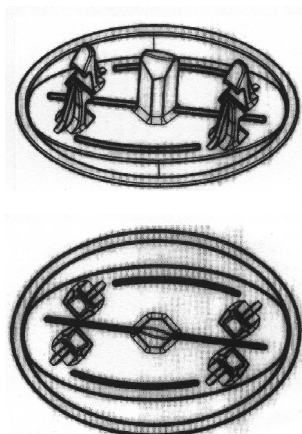

- 01 *Inschrijvingsnummer*
31979-12

Nummer en dagtekening (dag en uur) van het depot
76648-13 13.01.2000 , 24.00

- 02 *Vervaldatum*
13.01.2015
- 03 *Naam van de deposant*
Koninklijke Auping B.V.
- 04 *Adres (straat en nummer) van de deposant*
Laan van Borgele 70
- 05 *Postcode, plaats en land van de deposant*
7415 DK Deventer,
Nederland
- 06 *Naam en adres van de gemachtigde of vermelding van het correspondentie-adres van de deposant*
Zacco Netherlands B.V.
Nachtwachlaan 20
1058 EA Amsterdam
Nederland.
- 08 *Afbeelding van de tekening of het model*
ZIE AFBEELDING(EN)
- 11 *Vermelding van het voortbrengsel gevolgd door de aanduiding van de klasse(n) en onderklasse(n)*
Spiraalhoekstuk (kl 6-02, 06).
- 18 *Dagtekening van de aanvraag van de vernieuwing*
17.02.2010

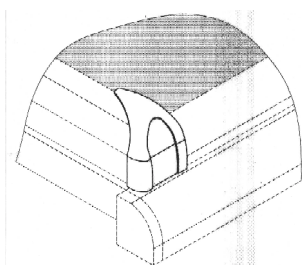

- 01 *Inschrijvingsnummer*
31979-13

Nummer en dagtekening (dag en uur) van het depot
76648-14 13.01.2000 , 24.00

- 02 *Vervaldatum*
13.01.2015
- 03 *Naam van de deposant*
Koninklijke Auping B.V.
- 04 *Adres (straat en nummer) van de deposant*
Laan van Borgele 70
- 05 *Postcode, plaats en land van de deposant*
7415 DK Deventer,
Nederland
- 06 *Naam en adres van de gemachtigde of vermelding van het correspondentie-adres van de deposant*
Zacco Netherlands B.V.
Nachtwachlaan 20
1058 EA Amsterdam
Nederland.
- 08 *Afbeelding van de tekening of het model*
ZIE AFBEELDING(EN)
- 11 *Vermelding van het voortbrengsel gevolgd door de aanduiding van de klasse(n) en onderklasse(n)*
Spiraalbeugel (kl 6-01, 06; 8-08).
- 18 *Dagtekening van de aanvraag van de vernieuwing*
17.02.2010

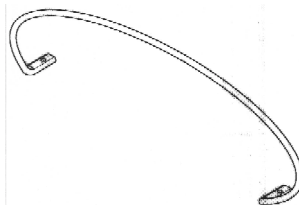

- 01 *Inschrijvingsnummer*
32107-00
- Nummer en dagtekening (dag en uur) van het depot*
76787-00 17.02.2000 , 24.00
- 02 *Vervaldatum*
17.02.2015
- 03 *Naam van de deposant*
P. Boender Beheer B.V.
- 04 *Adres (straat en nummer) van de deposant*
Jan Blankenstraat 75
- 05 *Postcode, plaats en land van de deposant*
3221 XE Hellevoetsluis,
Nederland
- 06 *Naam en adres van de gemachtigde of vermelding van het correspondentie-adres van de deposant*
Zacco Netherlands B.V.
Nachtwachlaan 20
1058 EA Amsterdam
Nederland.
- 08 *Afbeelding van de tekening of het model*
ZIE AFBEELDING(EN)
- 11 *Vermelding van het voortbrengsel gevolgd door de aanduiding van de klasse(n) en onderklasse(n)*
Afzetpaal (kl 25-01, 02).
- 18 *Dagtekening van de aanvraag van de vernieuwing*
15.02.2010

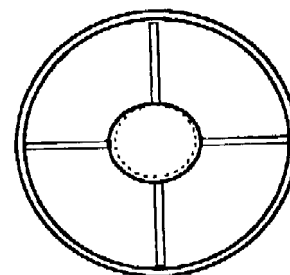
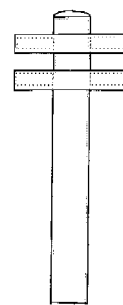

- 01 *Inschrijvingsnummer*
32244-00
- Nummer en dagtekening (dag en uur) van het depot*
76963-00 04.04.2000 , 24.00
- 02 *Vervaldatum*
04.04.2015
- 03 *Naam van de deposant*
Dan-Foam ApS
- 04 *Adres (straat en nummer) van de deposant*
Holmelund 43
- 05 *Postcode, plaats en land van de deposant*
DK-5560 Aarup,
Denemarken
- 06 *Naam en adres van de gemachtigde of vermelding van het correspondentie-adres van de deposant*
Cabinet Chaillot
Avenue de l'Agent Sarre 16/20, BP 74
92703 Colombes Cedex
Frankrijk.
- 08 *Afbeelding van de tekening of het model*
ZIE AFBEELDING(EN)
- 11 *Vermelding van het voortbrengsel gevolgd door de aanduiding van de klasse(n) en onderklasse(n)*
Kussen (kl 6-09).
- 13 *Recht van voorrang als bedoeld in artikel 4 van het verdrag van Parijs tot bescherming van de Industriële Eigendom*
Denemarken, dd. 04 10 1999, nr. DK
MA 199 01168, Dan-Foam A/S.
- 14 *Vermelding van de naam van de werkelijke ontwerper van de tekening*
LANDVIK Dag
- 18 *Dagtekening van de aanvraag van de vernieuwing*
05.03.2010

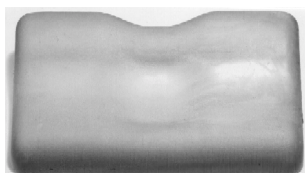
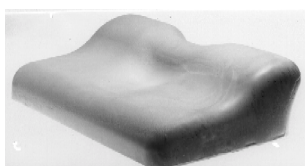
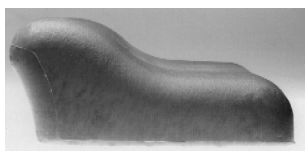
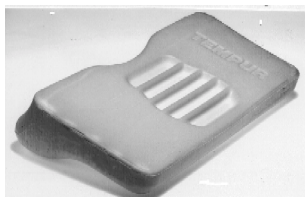
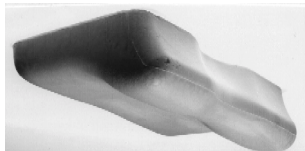

01 *Numéro d'enregistrement*
32265-00

Numéro, date et heure du dépôt
76989-00 11.04.2000 , 24.00

02 *Date d'échéance*
11.04.2015

03 *Nom du déposant*
CANON KABUSHIKI KAISHA

04 *Adresse (rue et numéro) du déposant*
30-2, 3-chome, Shimomaruko

05 *Code postal, localité et pays du déposant*
Ohta-ku - Tokyo,
Japon

06 *Nom et adresse du mandataire ou indication de l'adresse postale du déposant*
Cabinet Chaillot
Avenue de l'Agent Sarre 16/20, BP 74
92703 Colombes Cedex
France.

08 *Reproduction du dessin ou modèle*
VOIR REPRODUCTION(S)

11 *Indication du produit suivi de la (des) classe(s) et de la (des) sous-classe(s)*
Cartouche d'encre pour photocopieur
(cl 16-03).

13 *Droit de priorité visé à l'article 4 de la Convention de Paris pour la protection de la Propriété Industrielle*
Japon, le 20 10 1999, no. 11-028741,
CANON KABUSHIKI KAISHA.

14 *Indication du nom du véritable créateur du dessin ou modèle*
KUSANAGI Takashi; TAZAWA
Fumio; GOTO Tatsuya

18 *Date de réception de la requête du renouvellement*
05.03.2010



01 *Inschrijvingsnummer*
32322-01

Nummer en dagtekening (dag en uur) van het depot
77341-01 24.08.2000 , 10.00

02 *Vervaldatum*
24.08.2015

03 *Naam van de deposant*
Etablisements Decayeux

04 *Adres (straat en nummer) van de deposant*
24, rue Jules Guesde

05 *Postcode, plaats en land van de deposant*
80210 Feuquères en Vimeu,
Frankrijk

06 *Naam en adres van de gemachtigde of vermelding van het correspondentie-adres van de deposant*

HIRCH & ASSOCIES
58, Avenue Marceau
75008 Paris
France.

08 *Afbeelding van de tekening of het model*
ZIE AFBEELDING(EN)

11 *Vermelding van het voortbrengsel gevolgd door de aanduiding van de klasse(n) en onderklasse(n)*
Brievenbus (kl 99).

15 *Vermelding van de uiterlijke opschortingsdatum van de publicatie*
24.08.2001

18 *Dagtekening van de aanvraag van de vernieuwing*
17.06.2010



01 *Inschrijvingsnummer*
32322-02

Nummer en dagtekening (dag en uur) van het depot

77341-02 24.08.2000 , 10.00

02 *Vervaldatum*

24.08.2015

03 *Naam van de deposant*

Etablissemments Decayeux

04 *Adres (straat en nummer) van de deposant*

24, rue Jules Guesde

05 *Postcode, plaats en land van de deposant*

80210 Feuquères en Vimeu,
Frankrijk

06 *Naam en adres van de gemachtigde of vermelding van het correspondentie-adres van de deposant*

HIRCH & ASSOCIES

58, Avenue Marceau

75008 Paris

France.

08 *Afbeelding van de tekening of het model*

ZIE AFBEELDING(EN)

11 *Vermelding van het voortbrengsel gevolgd door de aanduiding van de klasse(n) en onderklasse(n)*

Brievenbus (kl 99).

15 *Vermelding van de uiterlijke opschortingsdatum van de publicatie*

24.08.2001

18 *Dagtekening van de aanvraag van de vernieuwing*

17.06.2010



01 *Inschrijvingsnummer*

32322-03

Nummer en dagtekening (dag en uur) van het depot

77341-03 24.08.2000 , 10.00

02 *Vervaldatum*

24.08.2015

03 *Naam van de deposant*

Etablissemments Decayeux

04 *Adres (straat en nummer) van de deposant*

24, rue Jules Guesde

05 *Postcode, plaats en land van de deposant*

80210 Feuquères en Vimeu,
Frankrijk

06 *Naam en adres van de gemachtigde of vermelding van het correspondentie-adres van de deposant*

HIRCH & ASSOCIES

58, Avenue Marceau

75008 Paris

France.

08 *Afbeelding van de tekening of het model*

ZIE AFBEELDING(EN)

11 *Vermelding van het voortbrengsel gevolgd door de aanduiding van de klasse(n) en onderklasse(n)*

Brievenbus (kl 99).

15 *Vermelding van de uiterlijke opschortingsdatum van de publicatie*

24.08.2001

18 *Dagtekening van de aanvraag van de vernieuwing*

17.06.2010



01 *Inschrijvingsnummer*

32322-04

Nummer en dagtekening (dag en uur) van het depot

77341-04 24.08.2000 , 10.00

02 *Vervaldatum*

24.08.2015

03 *Naam van de deposant*

Etablissemments Decayeux

04 *Adres (straat en nummer) van de deposant*

24, rue Jules Guesde

05 *Postcode, plaats en land van de deposant*

80210 Feuquères en Vimeu,
Frankrijk

06 *Naam en adres van de gemachtigde of vermelding van het correspondentie-adres van de deposant*

HIRCH & ASSOCIES

58, Avenue Marceau

75008 Paris

France.

08 *Afbeelding van de tekening of het model*

ZIE AFBEELDING(EN)

11 *Vermelding van het voortbrengsel gevolgd door de aanduiding van de klasse(n) en onderklasse(n)*

Brievenbus (kl 99).

15 *Vermelding van de uiterlijke opschortingsdatum van de publicatie*

24.08.2001

18 *Dagtekening van de aanvraag van de vernieuwing*

17.06.2010



01 *Inschrijvingsnummer*

32322-05

Nummer en dagtekening (dag en uur) van het depot

77341-05 24.08.2000 , 10.00

02 *Vervaldatum*

24.08.2015

03 *Naam van de deposant*

Etablissemments Decayeux

04 *Adres (straat en nummer) van de deposant*

24, rue Jules Guesde

05 *Postcode, plaats en land van de deposant*

80210 Feuquères en Vimeu,
Frankrijk

06 *Naam en adres van de gemachtigde of vermelding van het correspondentie-adres van de deposant*

HIRCH & ASSOCIES

58, Avenue Marceau

75008 Paris

France.

08 *Afbeelding van de tekening of het model*

ZIE AFBEELDING(EN)

11 *Vermelding van het voortbrengsel gevolgd door de aanduiding van de klasse(n) en onderklasse(n)*

Brievenbus (kl 99).

15 *Vermelding van de uiterlijke opschortingsdatum van de publicatie*

24.08.2001

18 *Dagtekening van de aanvraag van de vernieuwing*

17.06.2010



01 *Inschrijvingsnummer*

32322-06

Nummer en dagtekening (dag en uur) van het depot

77341-06 24.08.2000 , 10.00

02 *Vervaldatum*

24.08.2015

- 03 *Naam van de deposant*
Etablisements Decayeux
- 04 *Adres (straat en nummer) van de deposant*
24, rue Jules Guesde
- 05 *Postcode, plaats en land van de deposant*
80210 Feuquères en Vimeu,
Frankrijk
- 06 *Naam en adres van de gemachtigde of vermelding van het correspondentie-adres van de deposant*
HIRCH & ASSOCIES
58, Avenue Marceau
75008 Paris
France.
- 08 *Afbeelding van de tekening of het model*
ZIE AFBEELDING(EN)
- 11 *Vermelding van het voortbrengsel gevolgd door de aanduiding van de klasse(n) en onderklasse(n)*
Brievbus (kl 99).
- 15 *Vermelding van de uiterlijke opschortingsdatum van de publicatie*
24.08.2001
- 18 *Dagtekening van de aanvraag van de vernieuwing*
17.06.2010



- 01 *Inschrijvingsnummer*
32322-07
Nummer en dagtekening (dag en uur) van het depot
77341-07 24.08.2000 , 10.00
- 02 *Vervaldatum*
24.08.2015
- 03 *Naam van de deposant*
Etablisements Decayeux
- 04 *Adres (straat en nummer) van de deposant*
24, rue Jules Guesde
- 05 *Postcode, plaats en land van de deposant*
80210 Feuquères en Vimeu,
Frankrijk
- 06 *Naam en adres van de gemachtigde of vermelding van het correspondentie-adres van de deposant*
HIRCH & ASSOCIES
58, Avenue Marceau
75008 Paris
France.
- 08 *Afbeelding van de tekening of het model*
ZIE AFBEELDING(EN)
- 11 *Vermelding van het voortbrengsel gevolgd door de aanduiding van de klasse(n) en onderklasse(n)*
Brievbus (kl 99).
- 15 *Vermelding van de uiterlijke opschortingsdatum van de publicatie*
24.08.2001

- 18 *Dagtekening van de aanvraag van de vernieuwing*
17.06.2010



- 01 *Inschrijvingsnummer*
32322-08
Nummer en dagtekening (dag en uur) van het depot
77341-08 24.08.2000 , 10.00
- 02 *Vervaldatum*
24.08.2015
- 03 *Naam van de deposant*
Etablisements Decayeux
- 04 *Adres (straat en nummer) van de deposant*
24, rue Jules Guesde
- 05 *Postcode, plaats en land van de deposant*
80210 Feuquères en Vimeu,
Frankrijk
- 06 *Naam en adres van de gemachtigde of vermelding van het correspondentie-adres van de deposant*
HIRCH & ASSOCIES
58, Avenue Marceau
75008 Paris
France.
- 08 *Afbeelding van de tekening of het model*
ZIE AFBEELDING(EN)
- 11 *Vermelding van het voortbrengsel gevolgd door de aanduiding van de klasse(n) en onderklasse(n)*
Brievbus (kl 99).
- 15 *Vermelding van de uiterlijke opschortingsdatum van de publicatie*
24.08.2001
- 18 *Dagtekening van de aanvraag van de vernieuwing*
17.06.2010



- 01 *Inschrijvingsnummer*
32322-09
Nummer en dagtekening (dag en uur) van het depot
77341-09 24.08.2000 , 10.00

- 02 *Vervaldatum*
24.08.2015
- 03 *Naam van de deposant*
Etablisements Decayeux
- 04 *Adres (straat en nummer) van de deposant*
24, rue Jules Guesde
- 05 *Postcode, plaats en land van de deposant*
80210 Feuquères en Vimeu,
Frankrijk
- 06 *Naam en adres van de gemachtigde of vermelding van het correspondentie-adres van de deposant*
HIRCH & ASSOCIES
58, Avenue Marceau
75008 Paris
France.
- 08 *Afbeelding van de tekening of het model*
ZIE AFBEELDING(EN)
- 11 *Vermelding van het voortbrengsel gevolgd door de aanduiding van de klasse(n) en onderklasse(n)*
Brievbus (kl 99).
- 15 *Vermelding van de uiterlijke opschortingsdatum van de publicatie*
24.08.2001
- 18 *Dagtekening van de aanvraag van de vernieuwing*
17.06.2010



- 01 *Inschrijvingsnummer*
32322-10
Nummer en dagtekening (dag en uur) van het depot
77341-10 24.08.2000 , 10.00
- 02 *Vervaldatum*
24.08.2015
- 03 *Naam van de deposant*
Etablisements Decayeux
- 04 *Adres (straat en nummer) van de deposant*
24, rue Jules Guesde
- 05 *Postcode, plaats en land van de deposant*
80210 Feuquères en Vimeu,
Frankrijk
- 06 *Naam en adres van de gemachtigde of vermelding van het correspondentie-adres van de deposant*
HIRCH & ASSOCIES
58, Avenue Marceau
75008 Paris
France.
- 08 *Afbeelding van de tekening of het model*
ZIE AFBEELDING(EN)
- 11 *Vermelding van het voortbrengsel gevolgd door de aanduiding van de klasse(n) en onderklasse(n)*
Brievbus (kl 99).

- 15 *Vermelding van de uiterlijke opschortingsdatum van de publicatie*
24.08.2001
- 18 *Dagtekening van de aanvraag van de vernieuwing*
17.06.2010



- 01 *Inschrijvingsnummer*
32322-11
Nummer en dagtekening (dag en uur) van het depot
77341-11 24.08.2000 , 10.00
- 02 *Vervaldatum*
24.08.2015
- 03 *Naam van de deposant*
Etablisements Decayeux
- 04 *Adres (straat en nummer) van de deposant*
24, rue Jules Guesde
- 05 *Postcode, plaats en land van de deposant*
80210 Feuquères en Vimeu,
Frankrijk
- 06 *Naam en adres van de gemachtigde of vermelding van het correspondentie-adres van de deposant*
HIRCH & ASSOCIES
58, Avenue Marceau
75008 Paris
France.
- 08 *Afbeelding van de tekening of het model*
ZIE AFBEELDING(EN)
- 11 *Vermelding van het voortbrengsel gevolgd door de aanduiding van de klasse(n) en onderklasse(n)*
Krantenrol (kl 99).
- 15 *Vermelding van de uiterlijke opschortingsdatum van de publicatie*
24.08.2001
- 18 *Dagtekening van de aanvraag van de vernieuwing*
17.06.2010



- 01 *Inschrijvingsnummer*
32322-12
Nummer en dagtekening (dag en uur) van het depot
77341-12 24.08.2000 , 10.00
- 02 *Vervaldatum*
24.08.2015

- 03 *Naam van de deposant*
Etablisements Decayeux
- 04 *Adres (straat en nummer) van de deposant*
24, rue Jules Guesde
- 05 *Postcode, plaats en land van de deposant*
80210 Feuquères en Vimeu,
Frankrijk
- 06 *Naam en adres van de gemachtigde of vermelding van het correspondentie-adres van de deposant*
HIRCH & ASSOCIES
58, Avenue Marceau
75008 Paris
France.
- 08 *Afbeelding van de tekening of het model*
ZIE AFBEELDING(EN)
- 11 *Vermelding van het voortbrengsel gevolgd door de aanduiding van de klasse(n) en onderklasse(n)*
Krantenrol (kl 99).
- 15 *Vermelding van de uiterlijke opschortingsdatum van de publicatie*
24.08.2001
- 18 *Dagtekening van de aanvraag van de vernieuwing*
17.06.2010

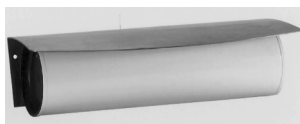

- 01 *Numéro d'enregistrement*
32324-00
Numéro, date et heure du dépôt
77254-00 04.07.2000 , 24.00
- 02 *Date d'échéance*
04.07.2015
- 03 *Nom du déposant*
Dart Industries Inc.,
Delaware corporation
- 04 *Adresse (rue et numéro) du déposant*
14901 S. Orange Blossom Trail
- 05 *Code postal, localité et pays du déposant*
Orlando, Florida 32837,
Etats-Unis d'Amérique
- 06 *Nom et adresse du mandataire ou indication de l'adresse postale du déposant*
Bureau Gevers S.A.
Holidaystraat 5
B-1831 Diegem
Belgique.
- 08 *Reproduction du dessin ou modèle*
VOIR REPRODUCTION(S)
- 11 *Indication du produit suivi de la (des) classe(s) et de la (des) sous-classe(s)*
Biberon (cl 7-01).
- 13 *Droit de priorité visé à l'article 4 de la Convention de Paris pour la protection de la Propriété Industrielle*
Etats-Unis d'Amérique, le 06 01 2000,
no. 29/116,596, CAUTEREELS Victor
J.J.
- 14 *Indication du nom du véritable créateur du dessin ou modèle*
CAUTEREELS Victor J.J.
- 15 *Indication de l'ultime date pour l'ajournement de la publication*
06.01.2001

- 18 *Date de réception de la requête du renouvellement*
22.06.2010

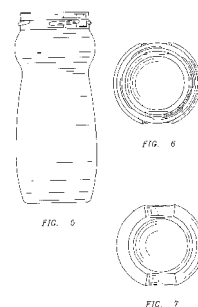
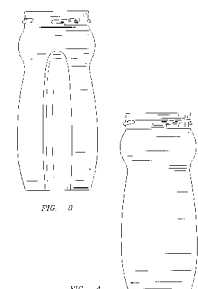
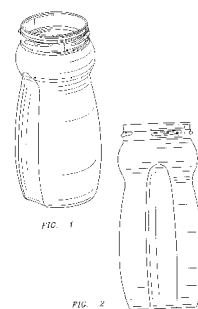

- 01 *Numéro d'enregistrement*
32414-01
Numéro, date et heure du dépôt
77181-01 09.06.2000 , 11.25
- 02 *Date d'échéance*
09.06.2015
- 03 *Nom du déposant*
CENTER FOR DESIGN RESEARCH
AND DEVELOPMENT N.V.
- 04 *Adresse (rue et numéro) du déposant*
Castorweg 22-24
- 05 *Code postal, localité et pays du déposant*
Curaçao,
Antilles néerlandaises
- 06 *Nom et adresse du mandataire ou indication de l'adresse postale du déposant*
Cabinet Chaillot
Avenue de l'Agent Sarre 16/20, BP 74
92703 Colombes Cedex
France.
- 08 *Reproduction du dessin ou modèle*
VOIR REPRODUCTION(S)
- 11 *Indication du produit suivi de la (des) classe(s) et de la (des) sous-classe(s)*
Chaise (cl 6-01).

13 *Droit de priorité visé à l'article 4 de la Convention de Paris pour la protection de la Propriété Industrielle*

Etats-Unis d'Amérique, le 14 12 1999, no. 29/115427, Emilio Ambasz.

14 *Indication du nom du véritable créateur du dessin ou modèle*

AMBASZ Emilio

18 *Date de réception de la requête du renouvellement*

05.03.2010

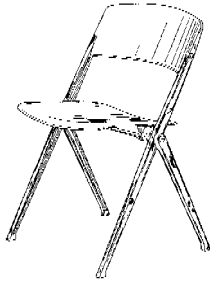

FIG. 1

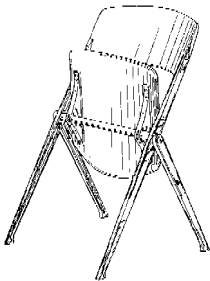

FIG. 2

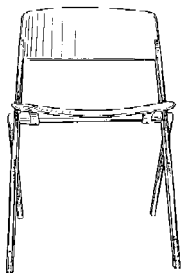

FIG. 3

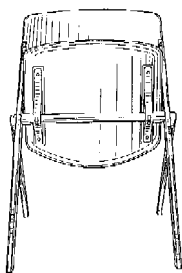

FIG. 4

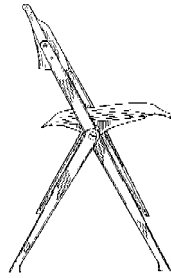

FIG. 5

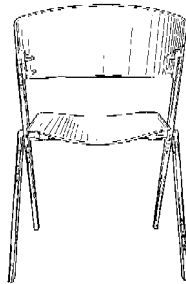

FIG. 6

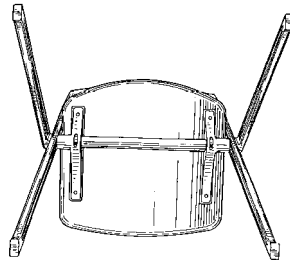

FIG. 7

01 *Numéro d'enregistrement*

32414-02

Numéro, date et heure du dépôt

77181-02 09.06.2000, 11.25

02 *Date d'échéance*

09.06.2015

03 *Nom du déposant*

CENTER FOR DESIGN RESEARCH AND DEVELOPMENT N.V.

04 *Adresse (rue et numéro) du déposant*

Castorweg 22-24

05 *Code postal, localité et pays du déposant*

Curaçao,
Antilles néerlandaises

06 *Nom et adresse du mandataire ou indication de l'adresse postale du déposant*

Cabinet Chaillot
Avenue de l'Agent Sarre 16/20, BP 74
92703 Colombes Cedex
France.

08 *Reproduction du dessin ou modèle*

VOIR REPRODUCTION(S)

11 *Indication du produit suivi de la (des) classe(s) et de la (des) sous-classe(s)*

Chaise (cl 6-01).

13 *Droit de priorité visé à l'article 4 de la Convention de Paris pour la protection de la Propriété Industrielle*

Etats-Unis d'Amérique, le 14 12 1999, no. 29/115427, Emilio Ambasz.

14 *Indication du nom du véritable créateur du dessin ou modèle*

AMBASZ Emilio

18 *Date de réception de la requête du renouvellement*

05.03.2010

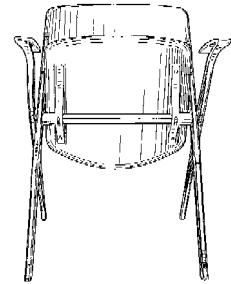

FIG. 8

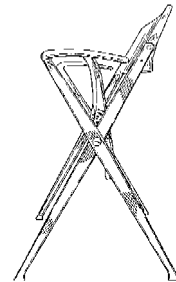

FIG. 9

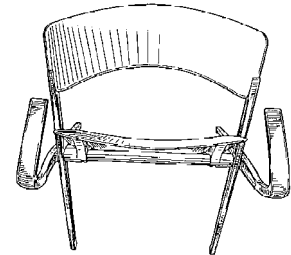

FIG. 10

01 *Numéro d'enregistrement*

32415-01

Numéro, date et heure du dépôt

77182-01 08.06.2000, 14.30

02 *Date d'échéance*

08.06.2015

03 *Nom du déposant*

Glasdon Group Limited

04 *Adresse (rue et numéro) du déposant*

Glasdon House, Preston New Road

05 *Code postal, localité et pays du déposant*

Blackpool, Lancashire FY4 4WA,

06 *Nom et adresse du mandataire ou indication de l'adresse postale du déposant*

Cabinet Chaillot
Avenue de l'Agent Sarre 16/20, BP 74
92703 Colombes Cedex
France.

08 *Reproduction du dessin ou modèle*

VOIR REPRODUCTION(S)

11 *Indication du produit suivi de la (des) classe(s) et de la (des) sous-classe(s)*

Rangement pour bouée de sauvetage (cl 29-02).

13 *Droit de priorité visé à l'article 4 de la Convention de Paris pour la protection de la Propriété Industrielle*

Grande-Bretagne, le 22 01 2000, no. 2089697, Glasdon Group Limited.

14 *Indication du nom du véritable créateur du dessin ou modèle*

LOVE Alistair

18 *Date de réception de la requête du renouvellement*

19.05.2010

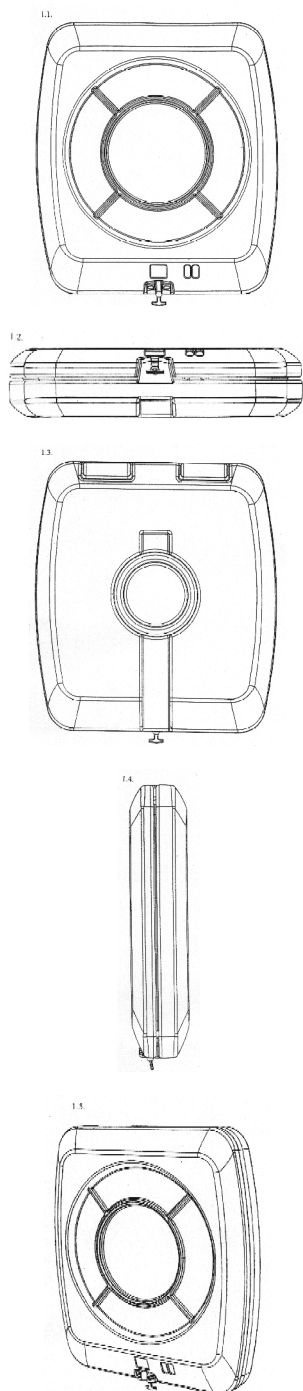

01 *Numéro d'enregistrement*
32415-02

Numéro, date et heure du dépôt
77182-02 08.06.2000 , 14.30

02 *Date d'échéance*
08.06.2015

03 *Nom du déposant*
Glasdon Group Limited

04 *Adresse (rue et numéro) du déposant*
Glasdon House, Preston New Road

05 *Code postal, localité et pays du déposant*
Blackpool, Lancashire FY4 4WA,

06 *Nom et adresse du mandataire ou indication de l'adresse postale du déposant*
Cabinet Chaillot
Avenue de l'Agent Sarre 16/20, BP 74
92703 Colombes Cedex
France.

08 *Reproduction du dessin ou modèle*
VOIR REPRODUCTION(S)

11 *Indication du produit suivi de la (des) classe(s) et de la (des) sous-classe(s)*
Rangement pour bouée de sauvetage (cl 29-02).

13 *Droit de priorité visé à l'article 4 de la Convention de Paris pour la protection de la Propriété Industrielle*

Grande-Bretagne, le 22 01 2000, no. 2089696, Glasdon Group Limited.

14 *Indication du nom du véritable créateur du dessin ou modèle*

LOVE Alistair

18 *Date de réception de la requête du renouvellement*

19.05.2010

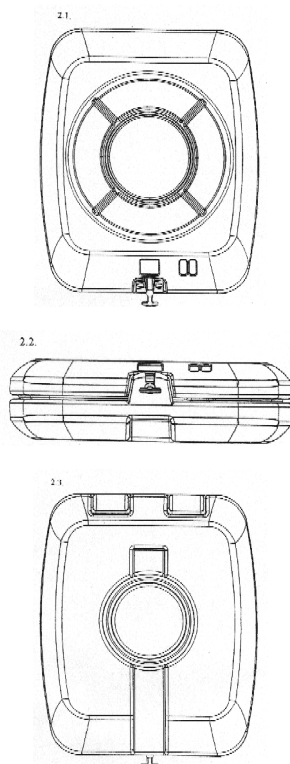

01 *Numéro d'enregistrement*
32457-01

Numéro, date et heure du dépôt
77202-01 15.06.2000 , 24.00

02 *Date d'échéance*
15.06.2015

03 *Nom du déposant*
Hydraulic Engineering S.A.

04 *Adresse (rue et numéro) du déposant*
12, rue Goethe

05 *Code postal, localité et pays du déposant*
1637 Luxembourg,
Grand-Duché de Luxembourg

06 *Nom et adresse du mandataire ou indication de l'adresse postale du déposant*
Denнемeyer & Associates SA
55 rue des Bruyères
L-1274 Howald
Luxembourg.

08 *Reproduction du dessin ou modèle*
VOIR REPRODUCTION(S)

11 *Indication du produit suivi de la (des) classe(s) et de la (des) sous-classe(s)*
Valve (cl 23-01).

13 *Droit de priorité visé à l'article 4 de la Convention de Paris pour la protection de la Propriété Industrielle*
Italië, le 17 12 1999, no. MI990/000741,
Hydraulic Engineering S.A.

14 *Indication du nom du véritable créateur du dessin ou modèle*
FREZZELLA Antonio

18 *Date de réception de la requête du renouvellement*
15.06.2010

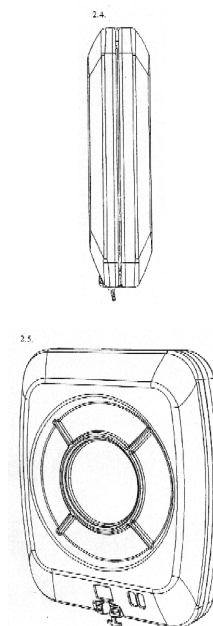

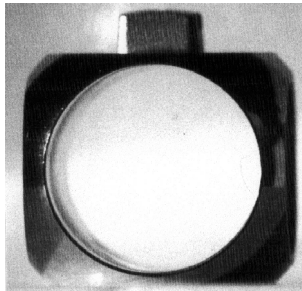
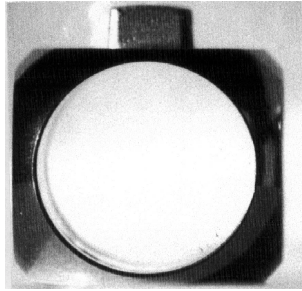
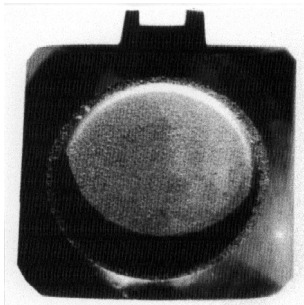
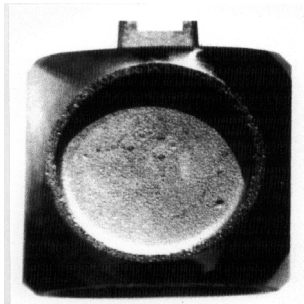
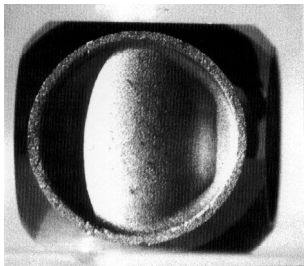
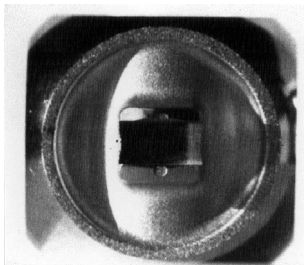
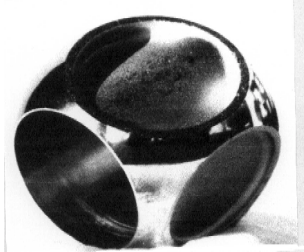
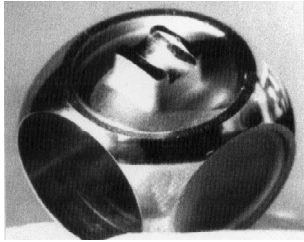

- 01 *Numéro d'enregistrement*
32457-02
Numéro, date et heure du dépôt
77202-02 15.06.2000 , 24.00
- 02 *Date d'échéance*
15.06.2015
- 03 *Nom du déposant*
Hydraulic Engineering S.A.
- 04 *Adresse (rue et numéro) du déposant*
12, rue Goethe
- 05 *Code postal, localité et pays du déposant*
1637 Luxembourg,
Grand-Duché de Luxembourg
- 06 *Nom et adresse du mandataire ou indication de l'adresse postale du déposant*
Dennemeyer & Associates SA
55 rue des Bruyères
L-1274 Howald
Luxembourg.
- 08 *Reproduction du dessin ou modèle*
VOIR REPRODUCTION(S)
- 11 *Indication du produit suivi de la (des) classe(s) et de la (des) sous-classe(s)*
Valve (cl 23-01).
- 13 *Droit de priorité visé à l'article 4 de la Convention de Paris pour la protection de la Propriété Industrielle*
Italië, le 17 12 1999, no. MI990/000741,
Hydraulic Engineering S.A.
- 14 *Indication du nom du véritable créateur du dessin ou modèle*
FREZZELLA Antonio
- 18 *Date de réception de la requête du renouvellement*
15.06.2010

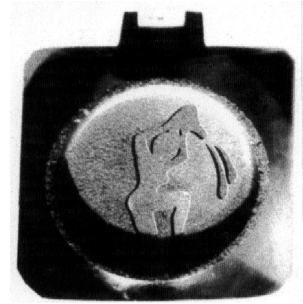

- 01 *Numéro d'enregistrement*
32457-03
Numéro, date et heure du dépôt
77202-03 15.06.2000 , 24.00
- 02 *Date d'échéance*
15.06.2015
- 03 *Nom du déposant*
Hydraulic Engineering S.A.
- 04 *Adresse (rue et numéro) du déposant*
12, rue Goethe
- 05 *Code postal, localité et pays du déposant*
1637 Luxembourg,
Grand-Duché de Luxembourg
- 06 *Nom et adresse du mandataire ou indication de l'adresse postale du déposant*
Dennemeyer & Associates SA
55 rue des Bruyères
L-1274 Howald
Luxembourg.
- 08 *Reproduction du dessin ou modèle*
VOIR REPRODUCTION(S)
- 11 *Indication du produit suivi de la (des) classe(s) et de la (des) sous-classe(s)*
Valve (cl 23-01).
- 13 *Droit de priorité visé à l'article 4 de la Convention de Paris pour la protection de la Propriété Industrielle*
Italië, le 17 12 1999, no. MI990/000741,
Hydraulic Engineering S.A.
- 14 *Indication du nom du véritable créateur du dessin ou modèle*
SCHMITZ Jean-Marie
- 18 *Date de réception de la requête du renouvellement*
15.06.2010

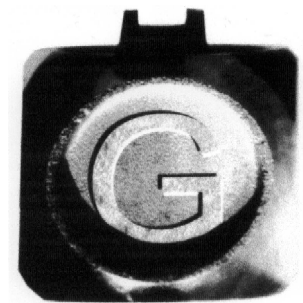

- 01 *Numéro d'enregistrement*
32457-04
Numéro, date et heure du dépôt
77202-04 15.06.2000 , 24.00

- 02 *Date d'échéance*
15.06.2015
- 03 *Nom du déposant*
Hydraulic Engineering S.A.
- 04 *Adresse (rue et numéro) du déposant*
12, rue Goethe
- 05 *Code postal, localité et pays du déposant*
1637 Luxembourg,
Grand-Duché de Luxembourg
- 06 *Nom et adresse du mandataire ou indication de l'adresse postale du déposant*
Dennemeyer & Associates SA
55 rue des Bruyères
L-1274 Howald
Luxembourg.
- 08 *Reproduction du dessin ou modèle*
VOIR REPRODUCTION(S)
- 11 *Indication du produit suivi de la (des) classe(s) et de la (des) sous-classe(s)*
Valve (cl 23-01).
- 13 *Droit de priorité visé à l'article 4 de la Convention de Paris pour la protection de la Propriété Industrielle*
Italië, le 17 12 1999, no. MI990/000741,
Hydraulic Engineering S.A.
- 14 *Indication du nom du véritable créateur du dessin ou modèle*
SCHMITZ Jean-Marie
- 18 *Date de réception de la requête du renouvellement*
15.06.2010

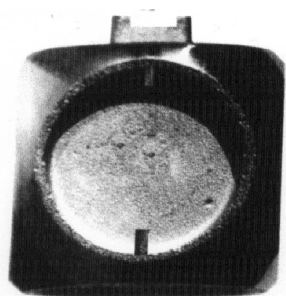

- 01 *Numéro d'enregistrement*
32457-05
Numéro, date et heure du dépôt
77202-05 15.06.2000 , 24.00
- 02 *Date d'échéance*
15.06.2015
- 03 *Nom du déposant*
Hydraulic Engineering S.A.
- 04 *Adresse (rue et numéro) du déposant*
12, rue Goethe
- 05 *Code postal, localité et pays du déposant*
1637 Luxembourg,
Grand-Duché de Luxembourg
- 06 *Nom et adresse du mandataire ou indication de l'adresse postale du déposant*
Dennemeyer & Associates SA
55 rue des Bruyères
L-1274 Howald
Luxembourg.
- 08 *Reproduction du dessin ou modèle*
VOIR REPRODUCTION(S)
- 11 *Indication du produit suivi de la (des) classe(s) et de la (des) sous-classe(s)*
Valve (cl 23-01).

- 13 *Droit de priorité visé à l'article 4 de la Convention de Paris pour la protection de la Propriété Industrielle*
Italië, le 17 12 1999, no. MI990/000741,
Hydraulic Engineering S.A.
- 14 *Indication du nom du véritable créateur du dessin ou modèle*
FREZZELLA Antonia
- 18 *Date de réception de la requête du renouvellement*
15.06.2010

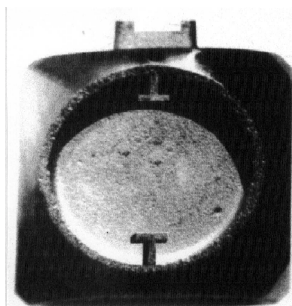

- 01 *Numéro d'enregistrement*
32457-06
Numéro, date et heure du dépôt
77202-06 15.06.2000 , 24.00
- 02 *Date d'échéance*
15.06.2015
- 03 *Nom du déposant*
Hydraulic Engineering S.A.
- 04 *Adresse (rue et numéro) du déposant*
12, rue Goethe
- 05 *Code postal, localité et pays du déposant*
1637 Luxembourg,
Grand-Duché de Luxembourg
- 06 *Nom et adresse du mandataire ou indication de l'adresse postale du déposant*
Dennemeyer & Associates SA
55 rue des Bruyères
L-1274 Howald
Luxembourg.
- 08 *Reproduction du dessin ou modèle*
VOIR REPRODUCTION(S)
- 11 *Indication du produit suivi de la (des) classe(s) et de la (des) sous-classe(s)*
Valve (cl 23-01).
- 13 *Droit de priorité visé à l'article 4 de la Convention de Paris pour la protection de la Propriété Industrielle*
Italië, le 17 12 1999, no. MI990/000741,
Hydraulic Engineering S.A.
- 14 *Indication du nom du véritable créateur du dessin ou modèle*
FREZZELLA Antonio
- 18 *Date de réception de la requête du renouvellement*
15.06.2010

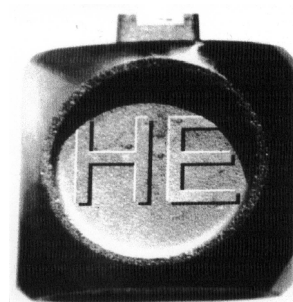

- 01 *Numéro d'enregistrement*
32457-07
Numéro, date et heure du dépôt
77202-07 15.06.2000 , 24.00
- 02 *Date d'échéance*
15.06.2015
- 03 *Nom du déposant*
Hydraulic Engineering S.A.
- 04 *Adresse (rue et numéro) du déposant*
12, rue Goethe
- 05 *Code postal, localité et pays du déposant*
1637 Luxembourg,
Grand-Duché de Luxembourg
- 06 *Nom et adresse du mandataire ou indication de l'adresse postale du déposant*
Dennemeyer & Associates SA
55 rue des Bruyères
L-1274 Howald
Luxembourg.
- 08 *Reproduction du dessin ou modèle*
VOIR REPRODUCTION(S)
- 11 *Indication du produit suivi de la (des) classe(s) et de la (des) sous-classe(s)*
Valve (cl 23-01).
- 13 *Droit de priorité visé à l'article 4 de la Convention de Paris pour la protection de la Propriété Industrielle*
Italië, le 17 12 1999, no. MI990/000741,
Hydraulic Engineering S.A.
- 14 *Indication du nom du véritable créateur du dessin ou modèle*
FREZZELLA Antonio
- 18 *Date de réception de la requête du renouvellement*
15.06.2010

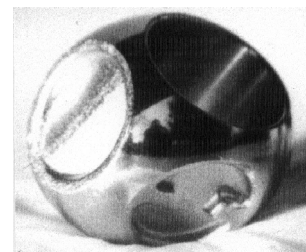

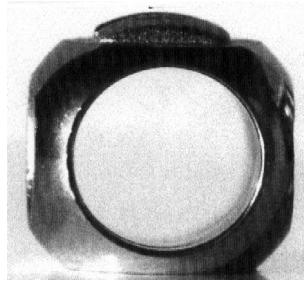
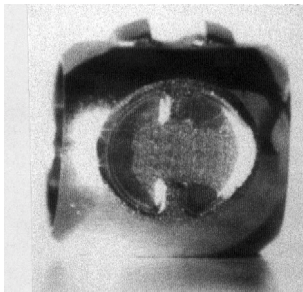
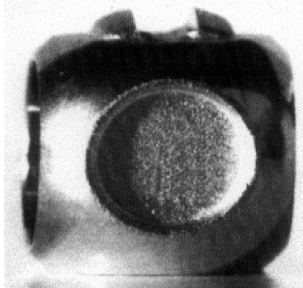
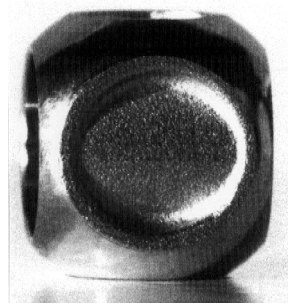
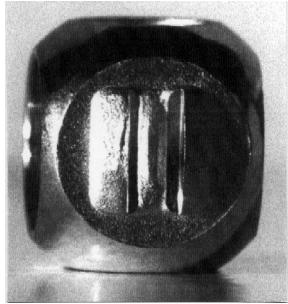

01 *Inschrijvingsnummer*
32479-00

Nummer en dagtekening (dag en uur) van het depot

77227-00 22.06.2000 , 24.00

02 *Vervaldatum*
22.06.2015

03 *Naam van de deposant*
Holcim Betonproducten B.V.

04 *Adres (straat en nummer) van de deposant*
Rivium Quadrant 1

05 *Postcode, plaats en land van de deposant*
2909 LC Capelle aan den IJssel, Nederland

06 *Naam en adres van de gemachtigde of vermelding van het correspondentie-adres van de deposant*

Algemeen Octrooi- en Merkenbureau
John F. Kennedylaan 2
5612 AB Eindhoven
Nederland.

08 *Afbeelding van de tekening of het model*
ZIE AFBEELDING(EN)

11 *Vermelding van het voortbrengsel gevolgd door de aanduiding van de klasse(n) en onderklasse(n)*
Straatsteen (kl 25-01, 02).

18 *Dagtekening van de aanvraag van de vernieuwing*
21.06.2010

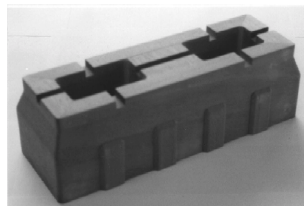
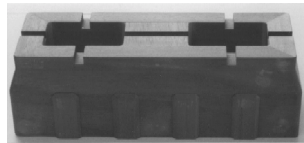
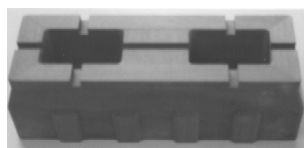

01 *Inschrijvingsnummer*
32480-00

Nummer en dagtekening (dag en uur) van het depot

77228-00 22.06.2000 , 24.00

02 *Vervaldatum*
22.06.2015

03 *Naam van de deposant*
Black & Decker, Inc.,
Delaware corporation

04 *Adres (straat en nummer) van de deposant*
Drummond Plaza Office Park,
1423 Kirkwood Highway

05 *Postcode, plaats en land van de deposant*
Newark - Delaware 19711,
Ver.St.v.Am

06 *Naam en adres van de gemachtigde of vermelding van het correspondentie-adres van de deposant*

Merkenbureau Knijff & Partners B.V.
Leeuwenveldseweg 12
1382 LX Weesp
Nederland.

08 *Afbeelding van de tekening of het model*
ZIE AFBEELDING(EN)

11 *Vermelding van het voortbrengsel gevolgd door de aanduiding van de klasse(n) en onderklasse(n)*
Heggenschaar (kl 8-03).

12 *Beschrijving van de kenmerkende eigenschappen van het nieuwe uiterlijk van het voortbrengsel; in voorkomend geval, vermelding van de onderdelen van de tekening of het model waarop de kleuren betrekking hebben*

Fig. 1: perspectivisch aanzicht; fig. 2: zij-aanzicht ene kant; fig. 3: zij-aanzicht andere kant; fig. 4: bovenaanzicht; fig. 5: onderaanzicht; fig. 6: vooraanzicht; fig. 7: achteraanzicht.

13 *Recht van voorrang als bedoeld in artikel 4 van het verdrag van Parijs tot bescherming van de Industriële Eigendom*

Groot-Brittannië, dd. 11 01 2000, nr. 2089337, Black & Decker, Inc.

18 *Dagtekening van de aanvraag van de vernieuwing*
14.06.2010

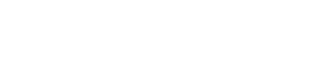
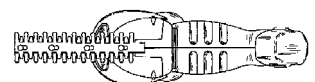
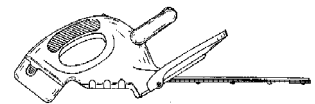
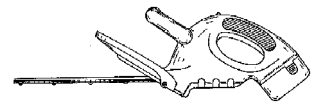
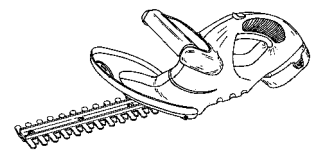

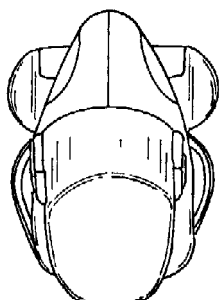
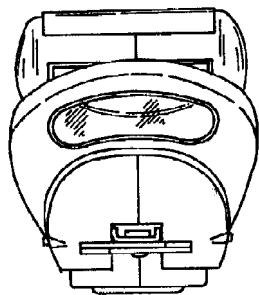

01 *Inschrijvingsnummer*
32496-00

Nummer en dagtekening (dag en uur) van het depot

77250-00 30.06.2000 , 24.00

02 *Vervaldatum*
30.06.2015

03 *Naam van de deposant*
Huntleigh Technology Limited

04 *Adres (straat en nummer) van de deposant*
310-312 Dallow Road

05 *Postcode, plaats en land van de deposant*
Luton, Bedfordshire LU1 1SS,
Groot-Brittannië

06 *Naam en adres van de gemachtigde of vermelding van het correspondentie-adres van de deposant*
VEREENIGDE
Johan de Wittlaan 7
2517 JR Den Haag
Nederland.

08 *Afbeelding van de tekening of het model*
ZIE AFBEELDING(EN)

11 *Vermelding van het voortbrengsel gevolgd door de aanduiding van de klasse(n) en onderklasse(n)*
Zitkussen (kl 6-09).

13 *Recht van voorrang als bedoeld in artikel 4 van het verdrag van Parijs tot bescherming van de Industriële Eigendom*
Groot-Brittannië, dd. 12 01 2000, nr. 2089447, Huntleigh Technology PLC.

18 *Dagtekening van de aanvraag van de vernieuwing*
17.06.2010

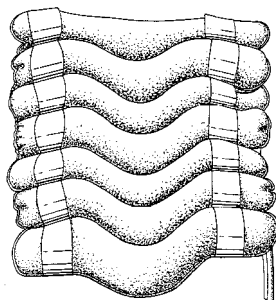
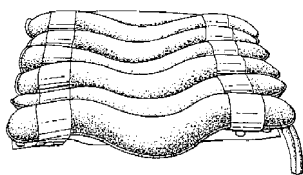

01 *Inschrijvingsnummer*
32568-00

Nummer en dagtekening (dag en uur) van het depot

77271-00 07.07.2000 , 24.00

02 *Vervaldatum*
07.07.2015

03 *Naam van de deposant*
Black & Decker, Inc.,
Delaware corporation

04 *Adres (straat en nummer) van de deposant*
Drummond Plaza Office Park,
1423 Kirkwood Highway

05 *Postcode, plaats en land van de deposant*
Newark - Delaware 19711,
Ver.St.v.Am

06 *Naam en adres van de gemachtigde of vermelding van het correspondentie-adres van de deposant*
Merkenbureau Knijff & Partners B.V.
Leeuwenveldseweg 12
1382 LX Weesp
Nederland.

08 *Afbeelding van de tekening of het model*
ZIE AFBEELDING(EN)

11 *Vermelding van het voortbrengsel gevolgd door de aanduiding van de klasse(n) en onderklasse(n)*
Snoerhouder (kl 8-99).

12 *Beschrijving van de kenmerkende eigenschappen van het nieuwe uiterlijk van het voortbrengsel; in voorkomend geval, vermelding van de onderdelen van de tekening of het model waarop de kleuren betrekking hebben*
Afb. 1: perspectivisch aanzicht; afb. 2: bovenaanzicht; afb. 3: onderaanzicht; afb. 4: aanzicht van de ene zijde; afb. 5: aanzicht van de andere zijde; afb. 6: vooraanzicht; afb. 7: achteraanzicht.

18 *Dagtekening van de aanvraag van de vernieuwing*
18.06.2010

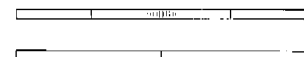
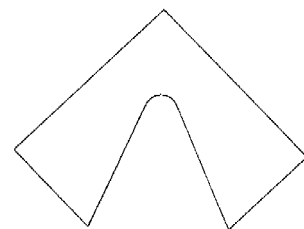
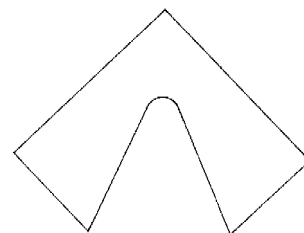

01 *Inschrijvingsnummer*
32577-01

Nummer en dagtekening (dag en uur) van het depot

77298-01 18.07.2000 , 24.00

02 *Vervaldatum*
18.07.2015

03 *Naam van de deposant*
Hema B.V.

04 *Adres (straat en nummer) van de deposant*
Frankemaheerd 2

05 *Postcode, plaats en land van de deposant*
1102 AN Amsterdam,
Nederland

- 06 *Naam en adres van de gemachtigde of vermelding van het correspondentie-adres van de deposant*

Novagraaf Nederland B.V.
Hogehilweg 3
1101 CA Amsterdam-Zuidoost
Nederland.

- 08 *Afbeelding van de tekening of het model*
ZIE AFBELDING(EN)

- 11 *Vermelding van het voortbrengsel gevolgd door de aanduiding van de klasse(n) en onderklasse(n)*

Etikethouder met stang (kl 20-02, 03).

- 18 *Dagtekening van de aanvraag van de vernieuwing*
22.06.2010

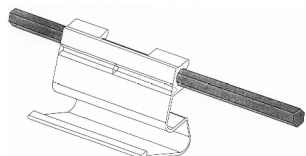
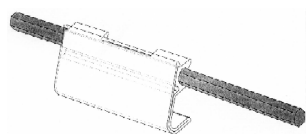
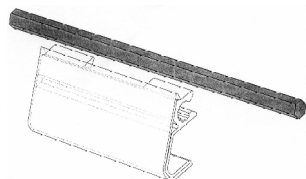

- 01 *Inschrijvingsnummer*
32577-02

Nummer en dagtekening (dag en uur) van het depot

77298-02 18.07.2000 , 24.00

- 02 *Vervaldatum*
18.07.2015

- 03 *Naam van de deposant*
Hema B.V.

- 04 *Adres (straat en nummer) van de deposant*
Frankemaheerd 2

- 05 *Postcode, plaats en land van de deposant*
1102 AN Amsterdam,
Nederland

- 06 *Naam en adres van de gemachtigde of vermelding van het correspondentie-adres van de deposant*

Novagraaf Nederland B.V.
Hogehilweg 3
1101 CA Amsterdam-Zuidoost
Nederland.

- 08 *Afbeelding van de tekening of het model*
ZIE AFBELDING(EN)

- 11 *Vermelding van het voortbrengsel gevolgd door de aanduiding van de klasse(n) en onderklasse(n)*

Etikethouder (kl 20-02, 03).

- 18 *Dagtekening van de aanvraag van de vernieuwing*
22.06.2010

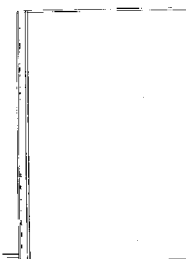
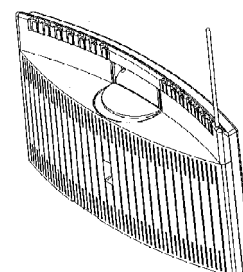
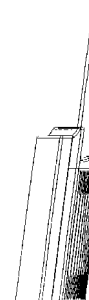
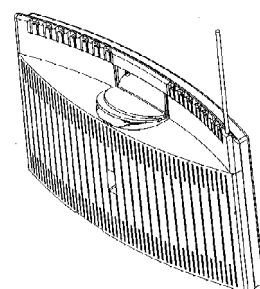
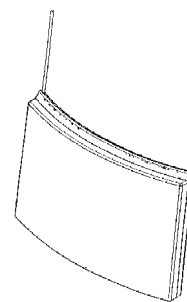
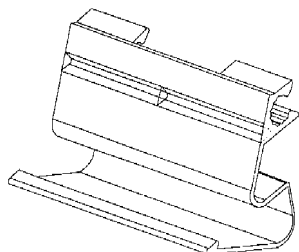
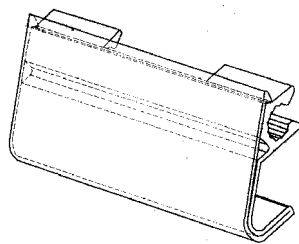

- 01 *Numéro d'enregistrement*
32578-00

Numéro, date et heure du dépôt

77299-00 18.07.2000 , 24.00

- 02 *Date d'échéance*
18.07.2015

- 03 *Nom du déposant*
Bang & Olufsen A/S

- 04 *Adresse (rue et numéro) du déposant*
Peter Bangs Vej 15

- 05 *Code postal, localité et pays du déposant*
7600 Struer,
Danemark

- 06 *Nom et adresse du mandataire ou indication de l'adresse postale du déposant*
Bureau Gevers S.A.
Holidaystraat 5
B-1831 Diegem
Belgique.

- 08 *Reproduction du dessin ou modèle*
VOIR REPRODUCTION(S)

- 11 *Indication du produit suivi de la (des) classe(s) et de la (des) sous-classe(s)*
Appareil récepteur (cl 14-03).

- 13 *Droit de priorité visé à l'article 4 de la Convention de Paris pour la protection de la Propriété Industrielle*
Danemark, le 25 01 2000, no. MA 2000
00058, Bang & Olufsen Holding A/S.

- 14 *Indication du nom du véritable créateur du dessin ou modèle*
LEWIS David

- 18 *Date de réception de la requête du renouvellement*
16.06.2010

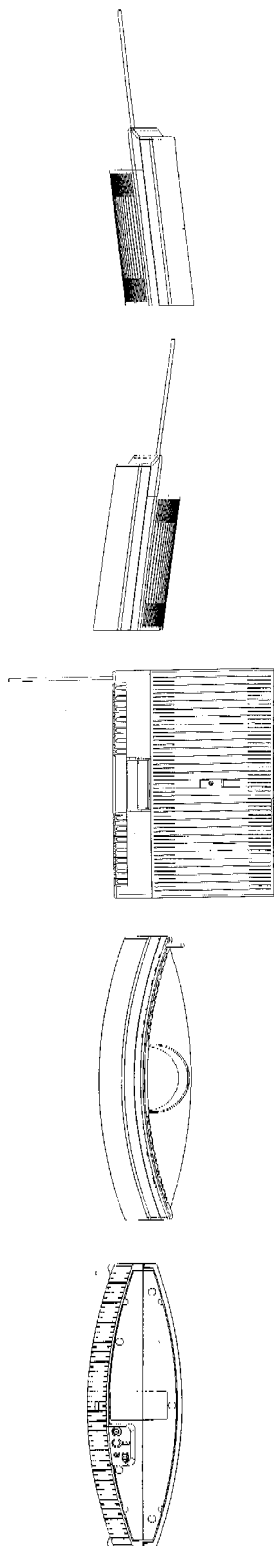

- 03 *Nom du déposant*
STAR STABILIMENTO
ALIMENTARE S.p.A.
- 04 *Adresse (rue et numéro) du déposant*
Via Matteotti 142
- 05 *Code postal, localité et pays du déposant*
20041 Agrate Brianza, Milano,
Italie
- 06 *Nom et adresse du mandataire ou indication
de l'adresse postale du déposant*
Office Kirkpatrick S.A.
32, Avenue Wolfers
B-1310 La Hulpe
Belgique.
- 08 *Reproduction du dessin ou modèle*
VOIR REPRODUCTION(S)
- 11 *Indication du produit suivi de la (des)
classe(s) et de la (des) sous-classe(s)*
Récipient (cl 9-01, 03).
- 18 *Date de réception de la requête du renouvel-
lement*
02.06.2010

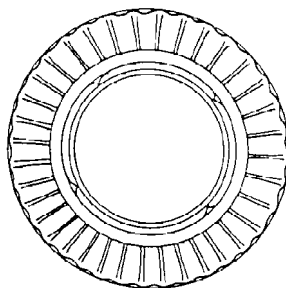

- 01 *Numéro d'enregistrement*
32584-02
Numéro, date et heure du dépôt
77311-02 24.07.2000 , 11.10
- 02 *Date d'échéance*
24.07.2015
- 03 *Nom du déposant*
STAR STABILIMENTO
ALIMENTARE S.p.A.
- 04 *Adresse (rue et numéro) du déposant*
Via Matteotti 142
- 05 *Code postal, localité et pays du déposant*
20041 Agrate Brianza, Milano,
Italie
- 06 *Nom et adresse du mandataire ou indication
de l'adresse postale du déposant*
Office Kirkpatrick S.A.
32, Avenue Wolfers
B-1310 La Hulpe
Belgique.
- 08 *Reproduction du dessin ou modèle*
VOIR REPRODUCTION(S)
- 11 *Indication du produit suivi de la (des)
classe(s) et de la (des) sous-classe(s)*
Récipient (cl 9-01, 03).
- 18 *Date de réception de la requête du renouvel-
lement*
02.06.2010

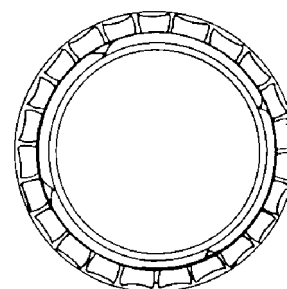
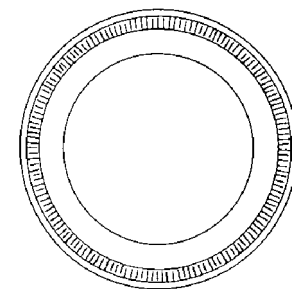

- 01 *Numéro d'enregistrement*
32584-01
Numéro, date et heure du dépôt
77311-01 24.07.2000 , 11.10
- 02 *Date d'échéance*
24.07.2015

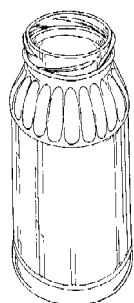
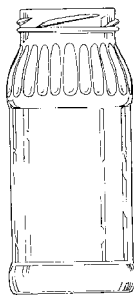

01 Numéro d'enregistrement
32584-03

Numéro, date et heure du dépôt
77311-03 24.07.2000 , 11.10

02 Date d'échéance
24.07.2015

03 Nom du déposant
STAR STABILIMENTO
ALIMENTARE S.p.A.

04 Adresse (rue et numéro) du déposant
Via Matteotti 142

05 Code postal, localité et pays du déposant
20041 Agrate Brianza, Milano,
Italie

06 Nom et adresse du mandataire ou indication
de l'adresse postale du déposant
Office Kirkpatrick S.A.
32, Avenue Wolfers
B-1310 La Hulpe
Belgique.

08 Reproduction du dessin ou modèle
VOIR REPRODUCTION(S)

11 Indication du produit suivi de la (des)
classe(s) et de la (des) sous-classe(s)
Récipient (cl 9-01, 03).

18 Date de réception de la requête du renouvel-
lement
02.06.2010

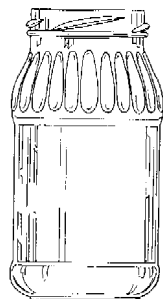
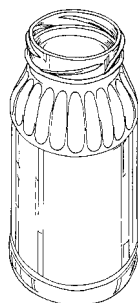
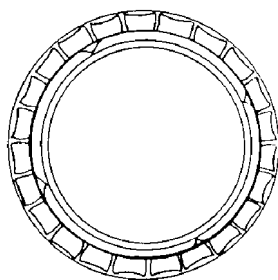
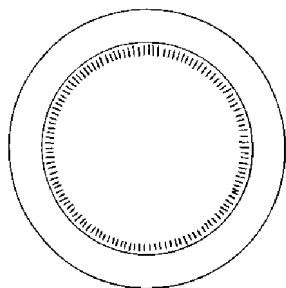

01 Numéro d'enregistrement
32584-04

Numéro, date et heure du dépôt
77311-04 24.07.2000 , 11.10

02 Date d'échéance
24.07.2015

03 Nom du déposant
STAR STABILIMENTO
ALIMENTARE S.p.A.

04 Adresse (rue et numéro) du déposant
Via Matteotti 142

05 Code postal, localité et pays du déposant
20041 Agrate Brianza, Milano,
Italie

06 Nom et adresse du mandataire ou indication
de l'adresse postale du déposant
Office Kirkpatrick S.A.
32, Avenue Wolfers
B-1310 La Hulpe
Belgique.

08 Reproduction du dessin ou modèle
VOIR REPRODUCTION(S)

11 Indication du produit suivi de la (des)
classe(s) et de la (des) sous-classe(s)
Récipient (cl 9-01, 03).

18 Date de réception de la requête du renouvel-
lement
02.06.2010

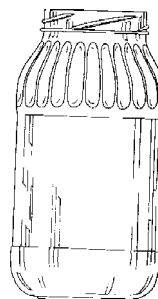
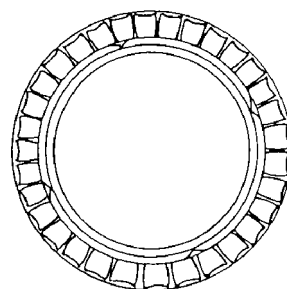
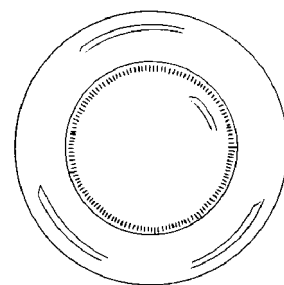

01 Numéro d'enregistrement
32584-05

Numéro, date et heure du dépôt
77311-05 24.07.2000 , 11.10

02 Date d'échéance
24.07.2015

03 Nom du déposant
STAR STABILIMENTO
ALIMENTARE S.p.A.

04 Adresse (rue et numéro) du déposant
Via Matteotti 142

05 Code postal, localité et pays du déposant
20041 Agrate Brianza, Milano,
Italie

06 Nom et adresse du mandataire ou indication
de l'adresse postale du déposant
Office Kirkpatrick S.A.
32, Avenue Wolfers

B-1310 La Hulpe
Belgique.

- 08 *Reproduction du dessin ou modèle*
VOIR REPRODUCTION(S)
- 11 *Indication du produit suivi de la (des) classe(s) et de la (des) sous-classe(s)*
Récipient (cl 9-01, 03).
- 18 *Date de réception de la requête du renouvellement*
02.06.2010

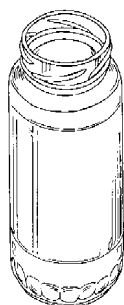
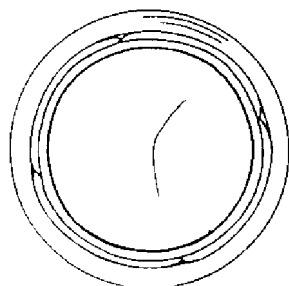
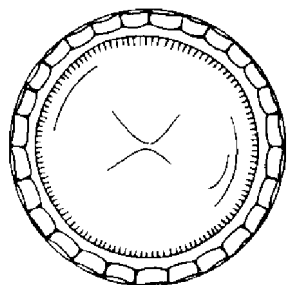

- 01 *Inscriptie-nummer*
32669-01
Nummer en dagtekening (dag en uur) van het depot
77334-01 26.07.2000, 15.15
- 02 *Vervaldatum*
26.07.2015

- 03 *Naam van de deposant*
HONDA GIKEN KOGYO
KABUSHIKI KAISHA
- 04 *Adres (straat en nummer) van de deposant*
1-1, Minami-Aoyama 2-chome,
Minato-ku
- 05 *Postcode, plaats en land van de deposant*
Tokyo,
Japan
- 06 *Naam en adres van de gemachtigde of vermelding van het correspondentie-adres van de deposant*
Antwerps Octrooi- en Merkenbureau
M.F.J. Bockstael N.V.
Arenbergstraat 13
B-2000 Antwerpen
België.
- 08 *Afbeelding van de tekening of het model*
ZIE AFBEELDING(EN)
- 11 *Vermelding van het voortbrengsel gevolgd door de aanduiding van de klasse(n) en onderklasse(n)*
Luchtreinigingselement voor
inwendige verbrandingsmotor (kl 12-16; 15-01).
- 13 *Recht van voorrang als bedoeld in artikel 4 van het verdrag van Parijs tot bescherming van de Industriële Eigendom*
Japan, dd. 28 01 2000, nr. 2000-1313,
HONDA GIKEN KOGYO KABUSHIKI KAISHA.
- 18 *Dagtekening van de aanvraag van de vernieuwing*
10.06.2010

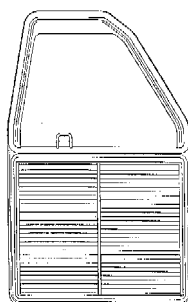
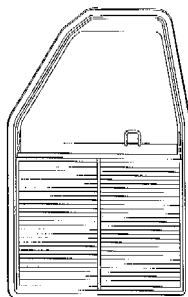

- 01 *Inscriptie-nummer*
32669-02
Nummer en dagtekening (dag en uur) van het depot
77334-02 26.07.2000, 15.15
- 02 *Vervaldatum*
26.07.2015
- 03 *Naam van de deposant*
HONDA GIKEN KOGYO
KABUSHIKI KAISHA
- 04 *Adres (straat en nummer) van de deposant*
1-1, Minami-Aoyama 2-chome,
Minato-ku
- 05 *Postcode, plaats en land van de deposant*
Tokyo,
Japan
- 06 *Naam en adres van de gemachtigde of vermelding van het correspondentie-adres van de deposant*
Antwerps Octrooi- en Merkenbureau
M.F.J. Bockstael N.V.
Arenbergstraat 13
B-2000 Antwerpen
België.
- 08 *Afbeelding van de tekening of het model*
ZIE AFBEELDING(EN)
- 11 *Vermelding van het voortbrengsel gevolgd door de aanduiding van de klasse(n) en onderklasse(n)*
Luchtreinigingselement voor
inwendige verbrandingsmotor (kl 12-16; 15-01).

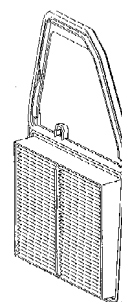
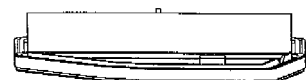
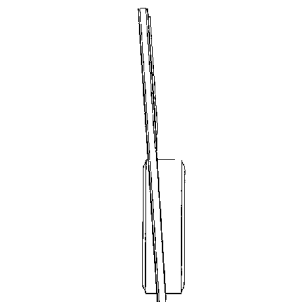

13 *Recht van voorrang als bedoeld in artikel 4 van het verdrag van Parijs tot bescherming van de Industriële Eigendom*

Japan, dd. 28 01 2000, nr. 2000-1314, HONDA GIKEN KOGYO KABUSHIKI KAISHA.

18 *Dagtekening van de aanvraag van de vernieuwing*
10.06.2010

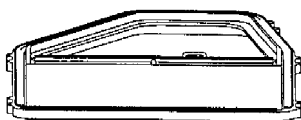
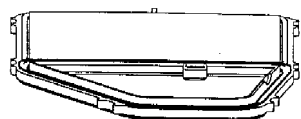
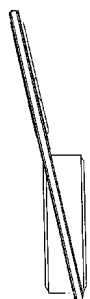
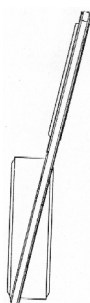
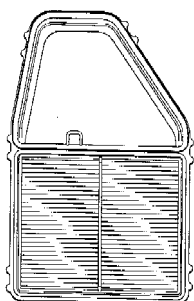
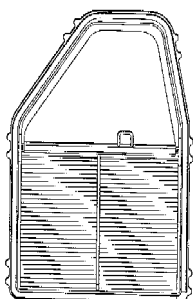

01 *Numéro d'enregistrement*

32681-00

Numéro, date et heure du dépôt

77382-00 11.08.2000 , 24.00

02 *Date d'échéance*

11.08.2015

03 *Nom du déposant*

SmithKline Beecham GmbH & Co. KG

04 *Adresse (rue et numéro) du déposant*

Herrmannstrasse 7

05 *Code postal, localit  et pays du déposant*

D-77815 Buehl (Baden),
Allemagne

06 *Nom et adresse du mandataire ou indication de l'adresse postale du déposant*

Bureau Gevers S.A.
Holidaystraat 5
B-1831 Diegem
Belgique.

08 *Reproduction du dessin ou mod le*

VOIR REPRODUCTION(S)

11 *Indication du produit suivi de la (des) classe(s) et de la (des) sous-classe(s)*

Brosse   dents (cl 4-02).

13 *Droit de priorit  vis    l'article 4 de la Convention de Paris pour la protection de la Propri t  Industrielle*

Grande-Bretagne, le 15 02 2000, no. GB 2090435, SmithKline Beecham GmbH & Co. KG.

14 *Indication du nom du v ritable cr ateur du dessin ou mod le*

WEISBARTH Yvonne

18 *Date de r ception de la requ te du renouvellement*

22.06.2010

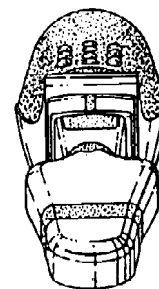

01 *Num ro d'enregistrement*

32682-00

Num ro, date et heure du d p t

77383-00 11.08.2000 , 24.00

02 *Date d' ch ance*

11.08.2015

03 *Nom du d posant*

SmithKline Beecham GmbH & Co. KG

04 *Adresse (rue et num ro) du d posant*

Herrmannstrasse 7

05 *Code postal, localit  et pays du d posant*

D-77815 Buehl (Baden),
Allemagne

06 *Nom et adresse du mandataire ou indication de l'adresse postale du déposant*

Bureau Gevers S.A.
Holidaystraat 5
B-1831 Diegem
Belgique.

08 *Reproduction du dessin ou modèle*
VOIR REPRODUCTION(S)

11 *Indication du produit suivi de la (des) classe(s) et de la (des) sous-classe(s)*
Brosse à dents (cl 4-02).

13 *Droit de priorité visé à l'article 4 de la Convention de Paris pour la protection de la Propriété Industrielle*

Grande-Bretagne, le 15 02 2000, no. GB 2090436, SmithKline Beecham GmbH & Co. KG.

14 *Indication du nom du véritable créateur du dessin ou modèle*

WEISBARTH Yvonne

18 *Date de réception de la requête du renouvellement*

22.06.2010

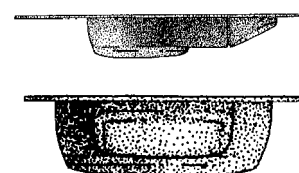
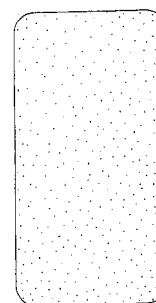
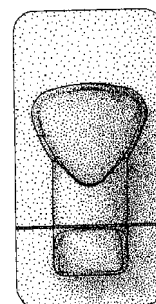
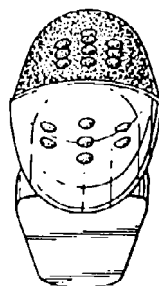
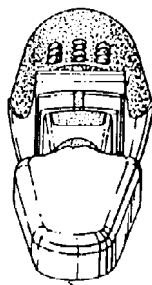

01 *Numéro d'enregistrement*
32766-01

Numéro, date et heure du dépôt
77355-01 03.08.2000 , 24.00

02 *Date d'échéance*
03.08.2015

03 *Nom du déposant*
The Procter & Gamble Company,
Ohio corporation

04 *Adresse (rue et numéro) du déposant*
One Procter & Gamble Plaza

05 *Code postal, localité et pays du déposant*
Cincinnati - Ohio 45202,
Etats-Unis d'Amérique

06 *Nom et adresse du mandataire ou indication de l'adresse postale du déposant*
Bureau Gevers S.A.
Holidaystraat 5
B-1831 Diegem
Belgique.

08 *Reproduction du dessin ou modèle*
VOIR REPRODUCTION(S)

11 *Indication du produit suivi de la (des) classe(s) et de la (des) sous-classe(s)*
Emballage (cl 9-03, 05).

13 *Droit de priorité visé à l'article 4 de la Convention de Paris pour la protection de la Propriété Industrielle*

Etats-Unis d'Amérique, le 10 02 2000, no. 29/118,521, MORTON Jennifer Claire; BURFIEND James Richard; LITTEN Neil Anthony; POTTER Andrea Helen.

14 *Indication du nom du véritable créateur du dessin ou modèle*

MORTON Jennifer Claire; BURFIEND James Richard; LITTEN Neil Anthony; POTTER Andrea Helen

18 *Date de réception de la requête du renouvellement*
22.06.2010

01 *Numéro d'enregistrement*
32766-02

Numéro, date et heure du dépôt
77355-02 03.08.2000 , 24.00

02 *Date d'échéance*
03.08.2015

03 *Nom du déposant*
The Procter & Gamble Company,
Ohio corporation

- 04 Adresse (rue et numéro) du déposant
One Procter & Gamble Plaza
- 05 Code postal, localité et pays du déposant
Cincinnati - Ohio 45202,
Etats-Unis d'Amérique
- 06 Nom et adresse du mandataire ou indication
de l'adresse postale du déposant
Bureau Gevers S.A.
Holidaystraat 5
B-1831 Diegem
Belgique.
- 08 Reproduction du dessin ou modèle
VOIR REPRODUCTION(S)
- 11 Indication du produit suivi de la (des)
classe(s) et de la (des) sous-classe(s)
Emballage (9-03, 05).
- 13 Droit de priorité visé à l'article 4 de la Con-
vention de Paris pour la protection de la Pro-
priété Industrielle
Etats-Unis d'Amérique, le 10 02 2000,
no. 29/118,521, MORTON Jennifer
Claire; BURFIEND James Richard;
LITTEN Neil Anthony; POTTER
Andrea Helen.
- 14 Indication du nom du véritable créateur du
dessin ou modèle
MORTON Jennifer Claire; BURFIEND
James Richard; LITTEN Neil Anthony;
POTTER Andrea Helen
- 18 Date de réception de la requête du renouvel-
lement
22.06.2010

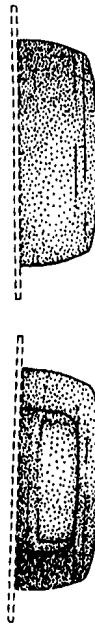
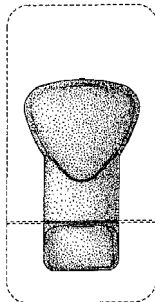
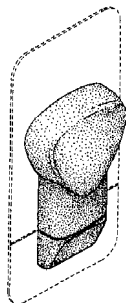

- 01 Numéro d'enregistrement
32785-01

Numéro, date et heure du dépôt
77436-01 30.08.2000, 11.45

- 02 Date d'échéance
30.08.2015
- 03 Nom du déposant
LAGSDIN Andry
- 04 Adresse (rue et numéro) du déposant
54 King Hill Road
- 05 Code postal, localité et pays du déposant
Hanover, Massachusetts 02339,
Etats-Unis d'Amérique
- 06 Nom et adresse du mandataire ou indication
de l'adresse postale du déposant
Bureau Gevers S.A.
Holidaystraat 5
B-1831 Diegem
Belgique.
- 08 Reproduction du dessin ou modèle
VOIR REPRODUCTION(S)
- 11 Indication du produit suivi de la (des)
classe(s) et de la (des) sous-classe(s)
Support stabilisateur pour machine
pour bâtir (cl 15-04).
- 13 Droit de priorité visé à l'article 4 de la Con-
vention de Paris pour la protection de la Pro-
priété Industrielle
Etats-Unis d'Amérique, le 02 03 2000,
no. 29/119,630, LAGSDIN Andry.
- 14 Indication du nom du véritable créateur du
dessin ou modèle
LAGSDIN Andry
- 18 Date de réception de la requête du renouvel-
lement
23.06.2010

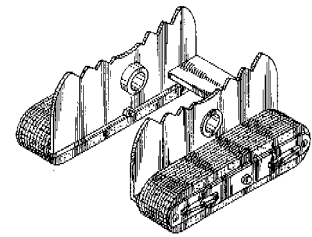

Fig. 1

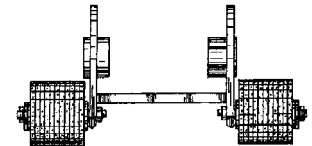

Fig. 2

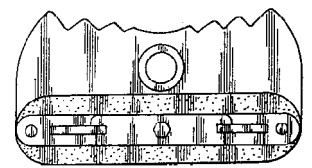

Fig. 3

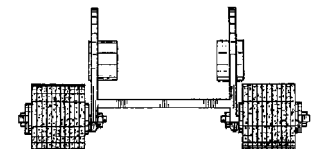

Fig. 4

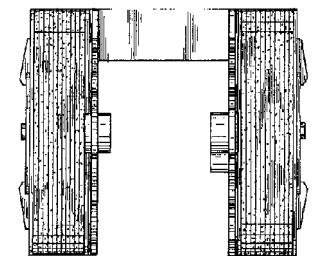

Fig. 5

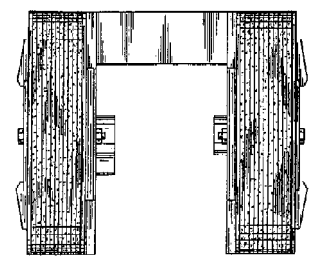

Fig. 6

- 01 Numéro d'enregistrement
32785-02

Numéro, date et heure du dépôt
77436-02 30.08.2000, 11.45

- 02 Date d'échéance
30.08.2015

- 03 *Nom du déposant*
LAGSDIN Andry
- 04 *Adresse (rue et numéro) du déposant*
54 King Hill Road
- 05 *Code postal, localité et pays du déposant*
Hanover, Massachusetts 02339,
Etats-Unis d'Amérique
- 06 *Nom et adresse du mandataire ou indication
de l'adresse postale du déposant*
Bureau Gevers S.A.
Holidaystraat 5
B-1831 Diegem
Belgique.
- 08 *Reproduction du dessin ou modèle*
VOIR REPRODUCTION(S)
- 11 *Indication du produit suivi de la (des)
classe(s) et de la (des) sous-classe(s)*
Support stabilisateur pour machine
pour bâtir (cl 15-04).
- 13 *Droit de priorité visé à l'article 4 de la
Convention de Paris pour la protection de la
Propriété Industrielle*
Etats-Unis d'Amérique, le 02 03 2000,
no. 29/119,630, LAGSDIN Andry.
- 14 *Indication du nom du véritable créateur du
dessin ou modèle*
LAGSDIN Andry
- 18 *Date de réception de la requête du renouvel-
lement*
23.06.2010

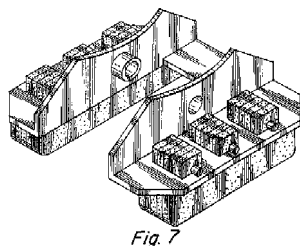

Fig. 7

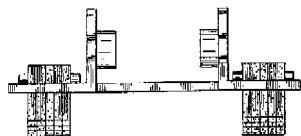

Fig. 8

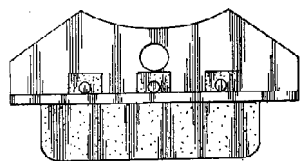

Fig. 9

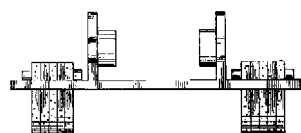

Fig. 10

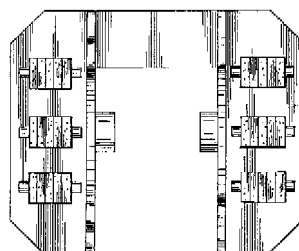

Fig. 11

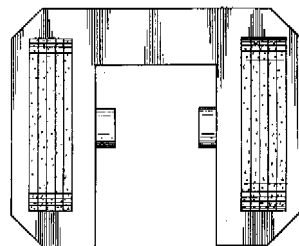

Fig. 12

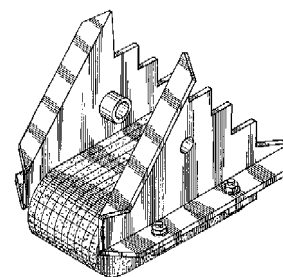

Fig. 13

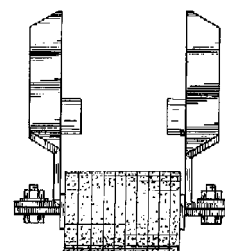

Fig. 14

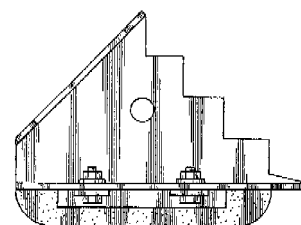

Fig. 15

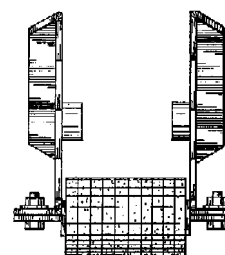

Fig. 16

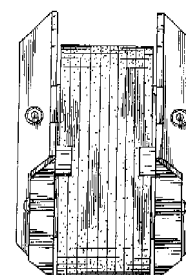

Fig. 17

- 01 *Numéro d'enregistrement*

32785-03

Numéro, date et heure du dépôt

77436-03 30.08.2000, 11.45

- 02 *Date d'échéance*

30.08.2015

- 03 *Nom du déposant*

LAGSDIN Andry

- 04 *Adresse (rue et numéro) du déposant*

54 King Hill Road

- 05 *Code postal, localité et pays du déposant*

Hanover, Massachusetts 02339,
Etats-Unis d'Amérique

- 06 *Nom et adresse du mandataire ou indication
de l'adresse postale du déposant*

Bureau Gevers S.A.

Holidaystraat 5

B-1831 Diegem

Belgique.

- 08 *Reproduction du dessin ou modèle*

VOIR REPRODUCTION(S)

- 11 *Indication du produit suivi de la (des)
classe(s) et de la (des) sous-classe(s)*

Support stabilisateur pour machine

pour bâtir (cl 15-04).

- 13 *Droit de priorité visé à l'article 4 de la
Convention de Paris pour la protection de la
Propriété Industrielle*

Etats-Unis d'Amérique, le 02 03 2000,

no. 29/119,630, LAGSDIN Andry.

- 14 *Indication du nom du véritable créateur du
dessin ou modèle*

LAGSDIN Andry

- 18 *Date de réception de la requête du renouvel-
lement*

23.06.2010

23.06.2010

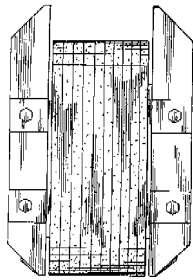

Fig. 18

01 Numéro d'enregistrement
32785-04

Numéro, date et heure du dépôt
77436-04 30.08.2000, 11.45

02 Date d'échéance
30.08.2015

03 Nom du déposant
LAGSDIN Andry

04 Adresse (rue et numéro) du déposant
54 King Hill Road

05 Code postal, localité et pays du déposant
Hanover, Massachusetts 02339,
Etats-Unis d'Amérique

06 Nom et adresse du mandataire ou indication
de l'adresse postale du déposant
Bureau Gevers S.A.
Holidaystraat 5
B-1831 Diegem
Belgique.

08 Reproduction du dessin ou modèle
VOIR REPRODUCTION(S)

11 Indication du produit suivi de la (des)
classe(s) et de la (des) sous-classe(s)
Support stabilisateur pour machine
pour bâtir (cl 15-04).

13 Droit de priorité visé à l'article 4 de la
Convention de Paris pour la protection de la
Propriété Industrielle
Etats-Unis d'Amérique, le 02 03 2000,
no. 29/119,630, LAGSDIN Andry.

14 Indication du nom du véritable créateur du
dessin ou modèle
LAGSDIN Andry

18 Date de réception de la requête du renouvel-
lement
23.06.2010

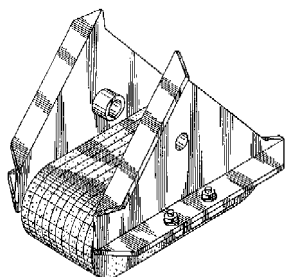

Fig. 19

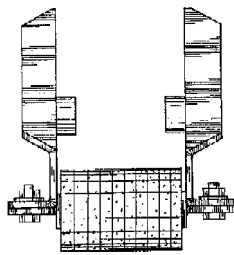

Fig. 20

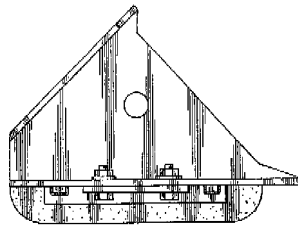

Fig. 21

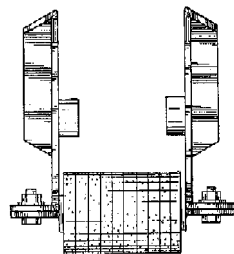

Fig. 22

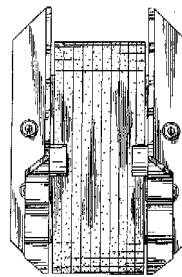

Fig. 23

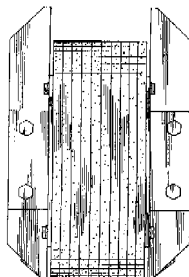

Fig. 24

01 Numéro d'enregistrement
32801-00

Numéro, date et heure du dépôt
77529-00 25.09.2000, 24.00

02 Date d'échéance
25.09.2015

03 Nom du déposant
Vasco Data Security International
GmbH

04 Adresse (rue et numéro) du déposant
World-Wide Business Center,
Balz-Zimmermannstrasse 7

05 Code postal, localité et pays du déposant
8152 Glattbrugg,
Suisse

06 Nom et adresse du mandataire ou indication
de l'adresse postale du déposant
Bureau Gevers S.A.
Holidaystraat 5
B-1831 Diegem
Belgique.

08 Reproduction du dessin ou modèle
VOIR REPRODUCTION(S)

11 Indication du produit suivi de la (des)
classe(s) et de la (des) sous-classe(s)
Appareil de sécurisation d'opérations
par ordinateur (cl 14-02, 03).

18 Date de réception de la requête du renouvel-
lement
22.06.2010

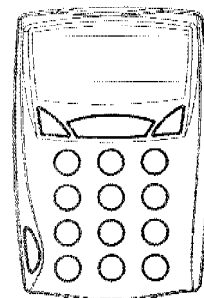
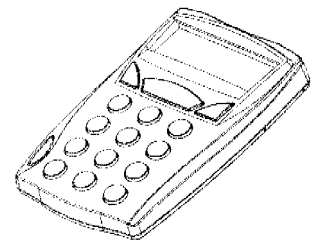

01 Numéro d'enregistrement
32806-01

Numéro, date et heure du dépôt
77536-01 26.09.2000, 15.15

02 Date d'échéance
26.09.2015

03 Nom du déposant
Stille Sonesta AB

- 04 Adresse (rue et numéro) du déposant
Gårdsvägen 14
- 05 Code postal, localit  et pays du d posant
169 70 Solna,
Su de
- 06 Nom et adresse du mandataire ou indication
de l'adresse postale du d posant
CABINET BEDE S.A.
Boulevard General Wahis 15
1030 Bruxelles
Belgique.
- 08 Reproduction du dessin ou mod le
VOIR REPRODUCTION(S)
- 11 Indication du produit suivi de la (des)
classe(s) et de la (des) sous-classe(s)
Table d'op ration (cl 24-01).
- 13 Droit de priorit  vis    l'article 4 de la Con-
vention de Paris pour la protection de la Pro-
pri t  Industrielle
Su de, dd. 29 03 2000, no. 00-0628,
Stille Surgical AB.
- 14 Indication du nom du v ritable cr ateur du
dessin ou mod le
ZACHRISSON Bj rn
- 18 Date de r ception de la requ te du renouvel-
lement
02.06.2010

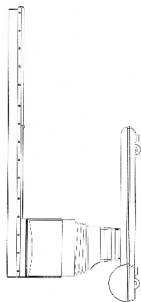
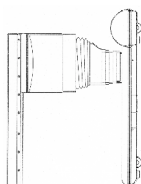
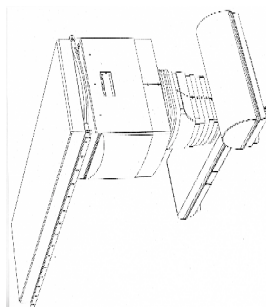
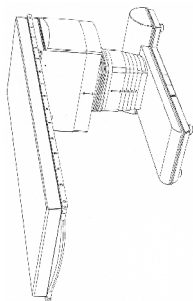
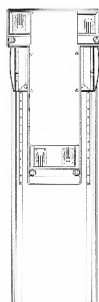

- 14 Indication du nom du v ritable cr ateur du
dessin ou mod le
ZACHRISSON Bj rn
- 18 Date de r ception de la requ te du renouvel-
lement
02.06.2010

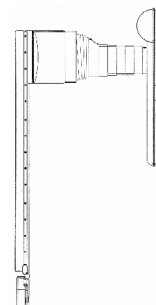
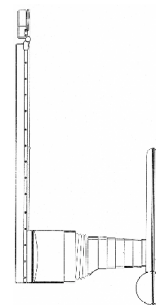
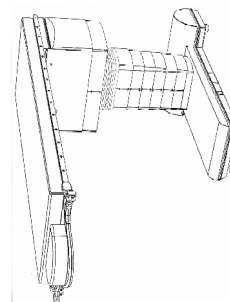
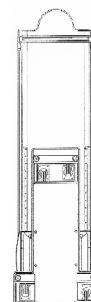

- 01 Num ro d'enregistrement
32806-02
Num ro, date et heure du d p t
77536-02 26.09.2000 , 15.15
- 02 Date d' ch ance
26.09.2015
- 03 Nom du d posant
Stille Sonesta AB
- 04 Adresse (rue et num ro) du d posant
Gårdsv gen 14
- 05 Code postal, localit  et pays du d posant
169 70 Solna,
Su de
- 06 Nom et adresse du mandataire ou indication
de l'adresse postale du d posant
CABINET BEDE S.A.
Boulevard General Wahis 15
1030 Bruxelles
Belgique.
- 08 Reproduction du dessin ou mod le
VOIR REPRODUCTION(S)
- 11 Indication du produit suivi de la (des)
classe(s) et de la (des) sous-classe(s)
Table d'op ration (cl 24-01).
- 13 Droit de priorit  vis    l'article 4 de la Con-
vention de Paris pour la protection de la Pro-
pri t  Industrielle
Su de, le 29 03 2000, no. 00-0628, Stille
Surgical AB.

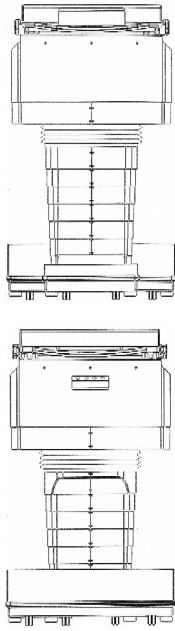

01 *Inschrijvingsnummer*
32830-00

Nummer en dagtekening (dag en uur) van het depot

77616-00 18.10.2000 , 14.00

02 *Vervaldatum*
18.10.2015

03 *Naam van de deposant*
Bravilor Holding B.V.

04 *Adres (straat en nummer) van de deposant*
Pascalstraat 20

05 *Postcode, plaats en land van de deposant*
1704 RD Heerhugowaard,
Nederland

06 *Naam en adres van de gemachtigde of vermelding van het correspondentie-adres van de deposant*
Nederlandsch Octrooibureau
J.W. Frisolaan 13
2517 JS 's-Gravenhage
Nederland.

08 *Afbeelding van de tekening of het model*
ZIE AFBEELDING(EN)

11 *Vermelding van het voortbrengsel gevolgd door de aanduiding van de klasse(n) en onderklasse(n)*
Thermoskan (7-01).

18 *Dagtekening van de aanvraag van de vernieuwing*
16.06.2010

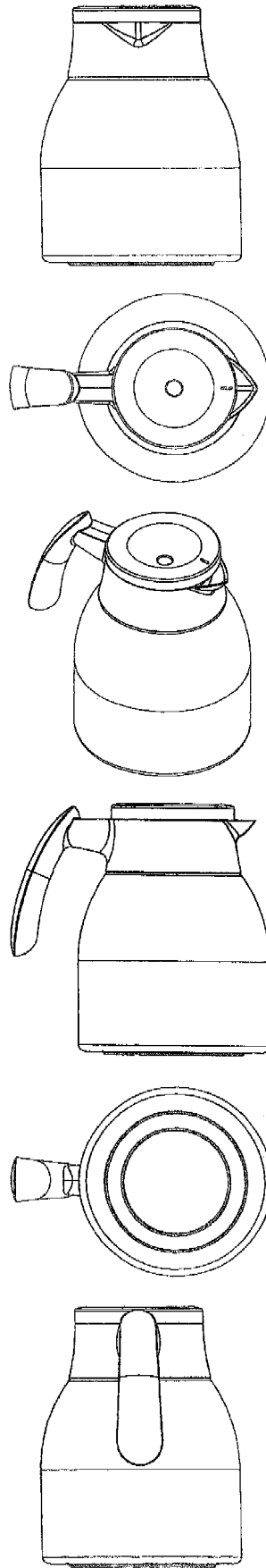
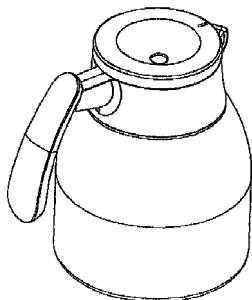

01 *Inschrijvingsnummer*
32857-00

Nummer en dagtekening (dag en uur) van het depot

77740-00 17.11.2000 , 24.00

02 *Vervaldatum*
17.11.2015

03 *Naam van de deposant*
B.V. Concrelit

04 *Adres (straat en nummer) van de deposant*
Pluggematen 8

05 *Postcode, plaats en land van de deposant*
8331 TV Steenwijk,
Nederland

06 *Naam en adres van de gemachtigde of vermelding van het correspondentie-adres van de deposant*

Novagraaf Nederland B.V.
Hogehilweg 3
1101 CA Amsterdam-Zuidoost
Nederland.

08 *Afbeelding van de tekening of het model*
ZIE AFBEELDING(EN)

11 *Vermelding van het voortbrengsel gevolgd door de aanduiding van de klasse(n) en onderklasse(n)*

Verkeersremmer (Kl 25-01, 02).

18 *Dagtekening van de aanvraag van de vernieuwing*
22.06.2010

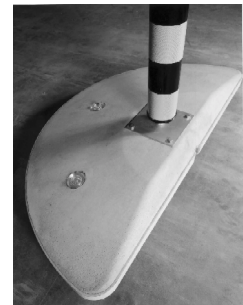



- 01 *Inschrijvingsnummer*
33176-00
Nummer en dagtekening (dag en uur) van het depot
77666-00 26.10.2000 , 24.00
- 02 *Vervaldatum*
26.10.2015
- 03 *Naam van de deposant*
Holmbergs Childsafety AB
- 04 *Adres (straat en nummer) van de deposant*
- 05 *Postcode, plaats en land van de deposant*

Zweden
- 06 *Naam en adres van de gemachtigde of vermelding van het correspondentie-adres van de deposant*
Novagraaf Nederland B.V.
Hogehilweg 3
1101 CA Amsterdam-Zuidoost
Nederland.
- 08 *Afbeelding van de tekening of het model*
ZIE AFBEELDING(EN)
- 11 *Vermelding van het voortbrengsel gevolgd door de aanduiding van de klasse(n) en onderklasse(n)*
Gesp voor veiligheidsriem voor kinderen (kl 2-07; 8-07; 29-02).
- 13 *Recht van voorrang als bedoeld in artikel 4 van het verdrag van Parijs tot bescherming van de Industriële Eigendom*
Zweden, dd. 26 04 2000, no. 00-0806, Bröderna Holmbergs Fabriks AB.
- 14 *Vermelding van de naam van de werkelijke ontwerper van de tekening*
KARLSSON Rojel; WESTMAN Johan
- 18 *Dagtekening van de aanvraag van de vernieuwing*
29.04.2010



- 01 *Numéro d'enregistrement*
33226-01
Numéro, date et heure du dépôt
77438-01 01.09.2000 , 10.10
- 02 *Date d'échéance*
01.09.2015
- 03 *Nom du déposant*
Philippe STARCK
- 04 *Adresse (rue et numéro) du déposant*
757 West Street, Suite 110
- 05 *Code postal, localité et pays du déposant*
Mansfield, MA 02048,
Etats-Unis d'Amérique
- 06 *Nom et adresse du mandataire ou indication de l'adresse postale du déposant*
Distinctive SPRL
Rue du Bosquet 7
B-1348 Louvain-la Neuve
Belgique.

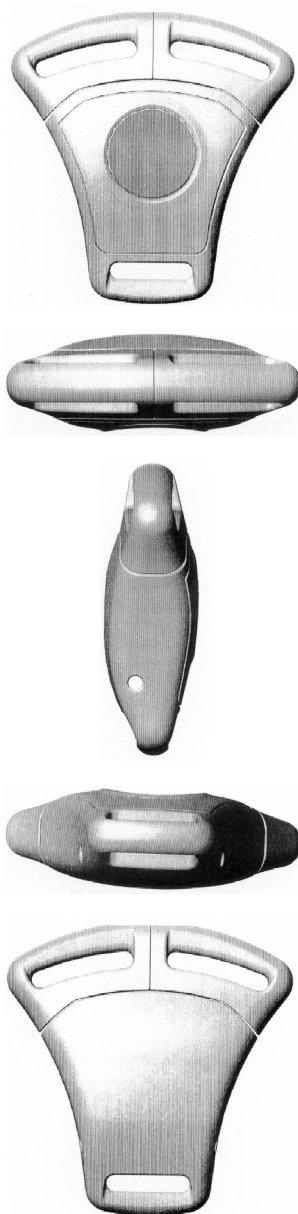

- 08 *Reproduction du dessin ou modèle*
VOIR REPRODUCTION(S)
- 11 *Indication du produit suivi de la (des) classe(s) et de la (des) sous-classe(s)*
Curseur pour fermeture éclair (cl 2-07; 3-01).
- 13 *Droit de priorité visé à l'article 4 de la Convention de Paris pour la protection de la Propriété Industrielle*
France, le 09 03 2000, no. 001515, Samsonite Corporation; STARCK Philippe.
Etats-Unis d'Amérique, le 25 05 2000, no. 29/123.881, STARCK Philippe.
- 14 *Indication du nom du véritable créateur du dessin ou modèle*
STARCK Philippe
- 18 *Date de réception de la requête du renouvellement*
12.05.2010

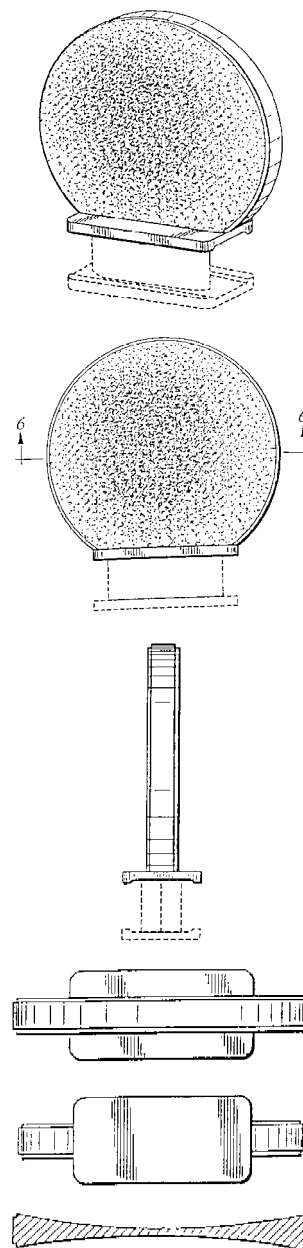

01 Numéro d'enregistrement
33226-02

Numéro, date et heure du dépôt
77438-02 01.09.2000, 10.10

02 Date d'échéance
01.09.2015

03 Nom du déposant
Philippe STARCK

04 Adresse (rue et numéro) du déposant
757 West Street, Suite 110

05 Code postal, localité et pays du déposant
Mansfield, MA 02048,
Etats-Unis d'Amérique

06 Nom et adresse du mandataire ou indication
de l'adresse postale du déposant
Distinctive SPRL
Rue du Bosquet 7
B-1348 Louvain-la Neuve
Belgique.

08 Reproduction du dessin ou modèle
VOIR REPRODUCTION(S)

11 Indication du produit suivi de la (des)
classe(s) et de la (des) sous-classe(s)
Sac de voyage (cl 3-01).

13 Droit de priorité visé à l'article 4 de la
Convention de Paris pour la protection de la
Propriété Industrielle
France, le 09 03 2000, no 001515, Sam-
sonite Corporation; STARCK Philippe.
Etats-Unis d'Amérique, le 25 05 2000,
no. 29/123.882, STARCK Philippe.

14 Indication du nom du véritable créateur du
dessin ou modèle
STARCK Philippe

18 Date de réception de la requête du renouvel-
lement
12.05.2010

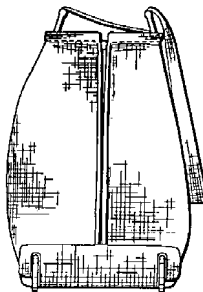
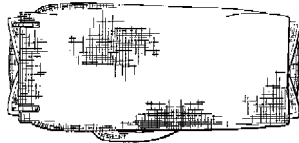
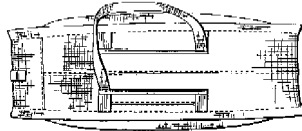
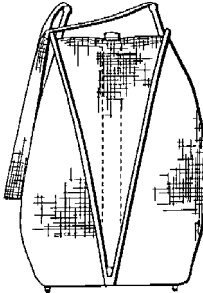
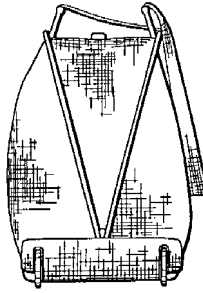
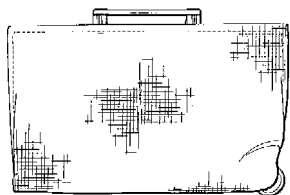
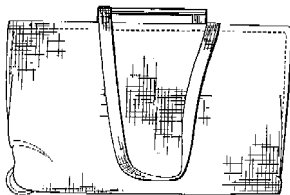
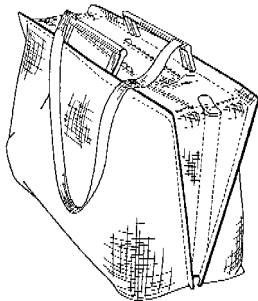

B-1348 Louvain-la Neuve
Belgique.

08 Reproduction du dessin ou modèle
VOIR REPRODUCTION(S)

11 Indication du produit suivi de la (des)
classe(s) et de la (des) sous-classe(s)
Sac de voyage (cl 3-01).

13 Droit de priorité visé à l'article 4 de la
Convention de Paris pour la protection de la
Propriété Industrielle
France, le 09 03 2000, no. 001515, Sam-
sonite Corporation; STARCK Philippe.
Etats-Unis d'Amérique, le 25 05 2000,
no. 29/123.883, STARCK Philippe.

14 Indication du nom du véritable créateur du
dessin ou modèle
STARCK Philippe

18 Date de réception de la requête du renouvel-
lement
12.05.2010

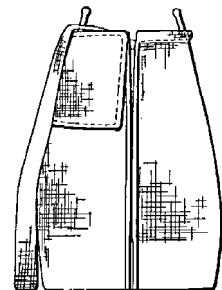
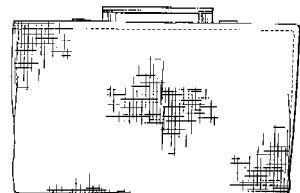
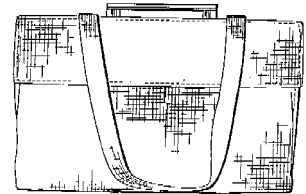
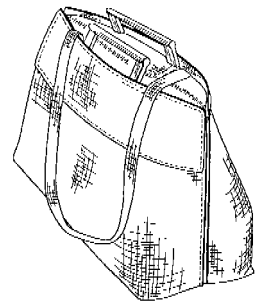

01 Numéro d'enregistrement
33226-03

Numéro, date et heure du dépôt
77438-03 01.09.2000, 10.10

02 Date d'échéance
01.09.2015

03 Nom du déposant
Philippe STARCK

04 Adresse (rue et numéro) du déposant
757 West Street, Suite 110

05 Code postal, localité et pays du déposant
Mansfield, MA 02048,
Etats-Unis d'Amérique

06 Nom et adresse du mandataire ou indication
de l'adresse postale du déposant
Distinctive SPRL
Rue du Bosquet 7

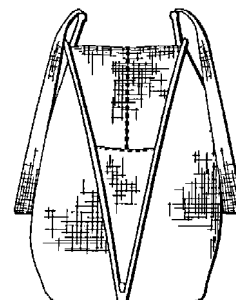
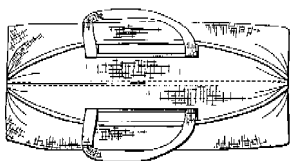
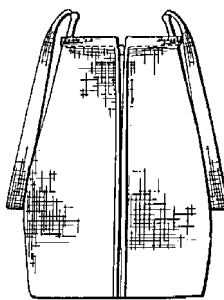
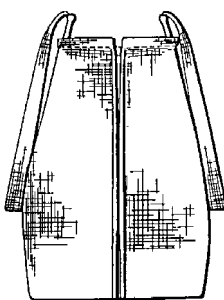
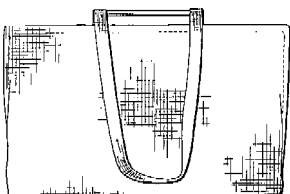
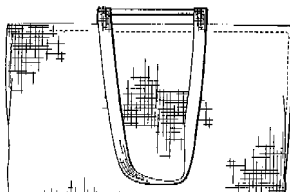
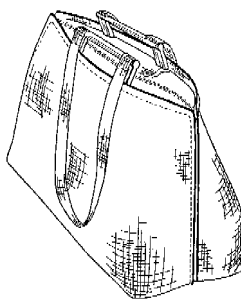
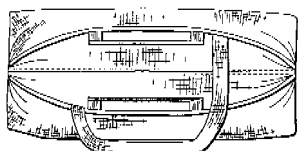
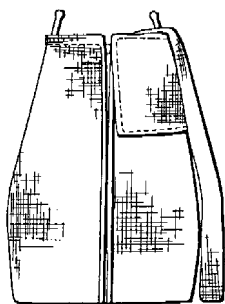

01 Numéro d'enregistrement
33226-05

Numéro, date et heure du dépôt
77438-05 01.09.2000, 10.10

02 Date d'échéance
01.09.2015

03 Nom du déposant
Philippe STARCK

04 Adresse (rue et numéro) du déposant
757 West Street, Suite 110

05 Code postal, localité et pays du déposant
Mansfield, MA 02048,
Etats-Unis d'Amérique

06 Nom et adresse du mandataire ou indication
de l'adresse postale du déposant
Distinctive SPRL
Rue du Bosquet 7
B-1348 Louvain-la Neuve
Belgique.

08 Reproduction du dessin ou modèle
VOIR REPRODUCTION(S)

11 Indication du produit suivi de la (des)
classe(s) et de la (des) sous-classe(s)
Bagage (cl 3-01).

13 Droit de priorité visé à l'article 4 de la
Convention de Paris pour la protection de la Pro-
priété Industrielle
France, le 09 03 2000, no. 001515, Sam-
sonite Corporation; STARCK Philippe.
Etats-Unis d'Amérique, le 25 05 2000,
no. 29/123.884, STARCK Philippe.

14 Indication du nom du véritable créateur du
dessin ou modèle
STARCK Philippe

18 Date de réception de la requête du renouvel-
lement
12.05.2010

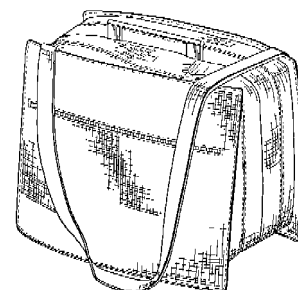

01 Numéro d'enregistrement
33226-04

Numéro, date et heure du dépôt
77438-04 01.09.2000, 10.10

02 Date d'échéance
01.09.2015

03 Nom du déposant
Philippe STARCK

04 Adresse (rue et numéro) du déposant
757 West Street, Suite 110

05 Code postal, localité et pays du déposant
Mansfield, MA 02048,
Etats-Unis d'Amérique

06 Nom et adresse du mandataire ou indication
de l'adresse postale du déposant
Distinctive SPRL
Rue du Bosquet 7
B-1348 Louvain-la Neuve
Belgique.

08 Reproduction du dessin ou modèle
VOIR REPRODUCTION(S)

11 Indication du produit suivi de la (des)
classe(s) et de la (des) sous-classe(s)
Sac de voyage (cl 3-01).

13 Droit de priorité visé à l'article 4 de la
Convention de Paris pour la protection de la Pro-
priété Industrielle
France, le 09 03 2000, no. 001515, Sam-
sonite Corporation; STARCK Philippe.
Etats-Unis d'Amérique, le 25 05 2000,
no. 29/123.884, STARCK Philippe.

14 Indication du nom du véritable créateur du
dessin ou modèle
STARCK Philippe

18 Date de réception de la requête du renouvel-
lement
12.05.2010

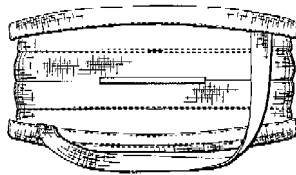
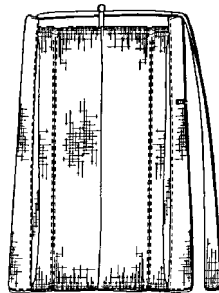
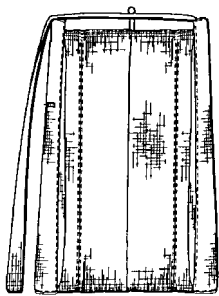
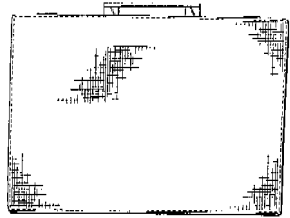
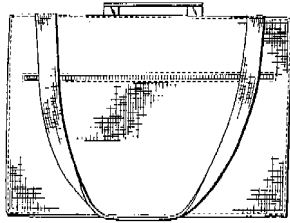

01 Numéro d'enregistrement
33226-06

Numéro, date et heure du dépôt
77438-06 01.09.2000 , 10.10

02 Date d'échéance
01.09.2015

03 Nom du déposant
Philippe STARCK

04 Adresse (rue et numéro) du déposant
757 West Street, Suite 110

05 Code postal, localité et pays du déposant
Mansfield, MA 02048,
Etats-Unis d'Amérique

06 Nom et adresse du mandataire ou indication
de l'adresse postale du déposant
Distinctive SPRL
Rue du Bosquet 7
B-1348 Louvain-la Neuve
Belgique.

08 Reproduction du dessin ou modèle
VOIR REPRODUCTION(S)

11 Indication du produit suivi de la (des)
classe(s) et de la (des) sous-classe(s)
Sac à dos (cl 3-01).

13 Droit de priorité visé à l'article 4 de la Con-
vention de Paris pour la protection de la Pro-
priété Industrielle
France, le 09 03 2000, no. 001515, Sam-
sonite Corporation; STARCK Philippe.
Etats-Unis d'Amérique, le 25 05 2000,
no. 29/123,887, Starck Philippe.

14 Indication du nom du véritable créateur du
dessin ou modèle
STARCK Philippe

18 Date de réception de la requête du renouvel-
lement
12.05.2010

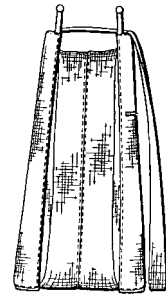
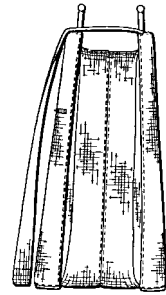
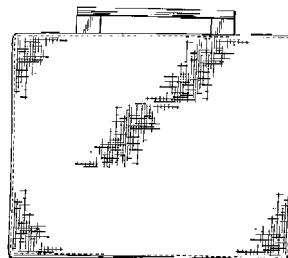
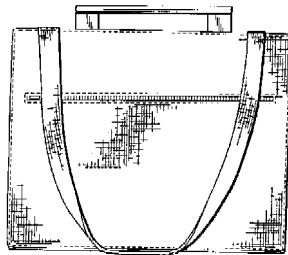
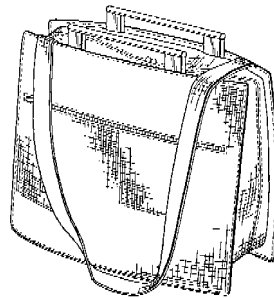

01 Numéro d'enregistrement
33226-07

Numéro, date et heure du dépôt
77438-07 01.09.2000 , 10.10

02 Date d'échéance
01.09.2015

03 Nom du déposant
Philippe STARCK

04 Adresse (rue et numéro) du déposant
757 West Street, Suite 110

05 Code postal, localité et pays du déposant
Mansfield, MA 02048,
Etats-Unis d'Amérique

06 Nom et adresse du mandataire ou indication
de l'adresse postale du déposant
Distinctive SPRL
Rue du Bosquet 7
B-1348 Louvain-la Neuve
Belgique.

08 Reproduction du dessin ou modèle
VOIR REPRODUCTION(S)

11 Indication du produit suivi de la (des)
classe(s) et de la (des) sous-classe(s)
Sac à dos (cl 3-01).

13 Droit de priorité visé à l'article 4 de la Con-
vention de Paris pour la protection de la Pro-
priété Industrielle
France, le 09 03 2000, no. 001515, Sam-
sonite Corporation; STARCK Philippe.

Etats-Unis d'Amérique, le 25 05 2000,
no. 29/123,887, Starck Philippe.

14 Indication du nom du véritable créateur du
dessin ou modèle
STARCK Philippe

18 Date de réception de la requête du renouvel-
lement
12.05.2010

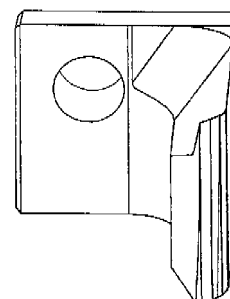
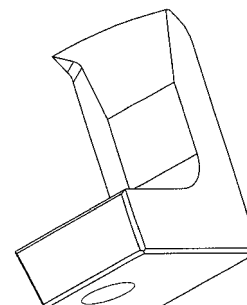
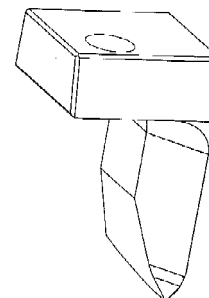
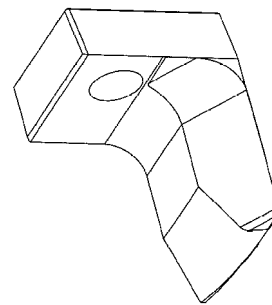
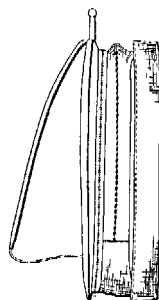
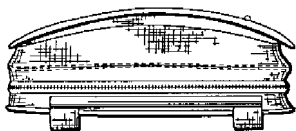
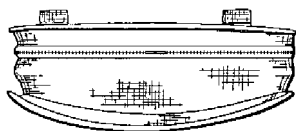
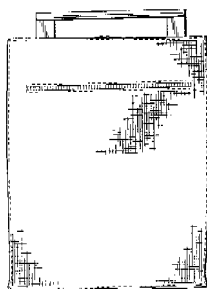
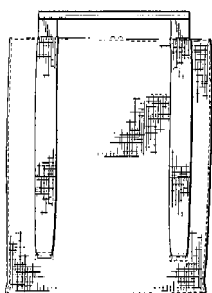
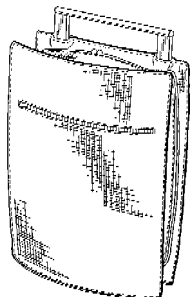

01 Inschrijvingsnummer

33232-01

Nummer en dagtekening (dag en uur) van het
depot

77687-01 31.10.2000 , 24.00

02 Vervaldatum

31.10.2015

03 Naam van de deposant

Veisto-Rakene Rautio Oy

04 Adres (straat en nummer) van de deposant

Yrittäjätie 1

05 Postcode, plaats en land van de deposant

52700 Mäntyharju,
Finland

06 Naam en adres van de gemachtigde of ver-
melding van het correspondentie-adres van de
deposant

Octrooibureau Arnold & Siedsma
Sweelinckplein 1
2517 GK 's-Gravenhage
Nederland.

08 Afbeelding van de tekening of het model

ZIE AFBEELDING(EN)

11 Vermelding van het voortbrengsel gevolgd
door de aanduiding van de klasse(n) en
onderklasse(n)

Snijgereedschap (kl 8-01, 03; 15-09).

13 Recht van voorrang als bedoeld in artikel 4
van het verdrag van Parijs tot bescherming
van de Industriële Eigendom

Finland, dd. 12 05 2000, nr. M-
20000328, Veisto-Rakene Rautio Oy.

14 Vermelding van de naam van de werkelijke
ontwerper van de tekening

RAUTIO Kauko

18 Dagtekening van de aanvraag van de ver-
nieuwing

17.06.2010

01 Inschrijvingsnummer

33232-02

Nummer en dagtekening (dag en uur) van het
depot

77687-02 31.10.2000 , 24.00

02 Vervaldatum

31.10.2015

03 Naam van de deposant

Veisto-Rakene Rautio Oy

04 Adres (straat en nummer) van de deposant

Yrittäjätie 1

05 Postcode, plaats en land van de deposant

52700 Mäntyharju,
Finland

06 *Naam en adres van de gemachtigde of vermelding van het correspondentie-adres van de deposant*

Octrooibureau Arnold & Siedsma
Sweelinckplein 1
2517 GK 's-Gravenhage
Nederland.

08 *Afbeelding van de tekening of het model*
ZIE AFBELDING(EN)

11 *Vermelding van het voortbrengsel gevolgd door de aanduiding van de klasse(n) en onderklasse(n)*

Snijgereedschap (kl 8-01, 03; 15-09).

13 *Recht van voorrang als bedoeld in artikel 4 van het verdrag van Parijs tot bescherming van de Industriële Eigendom*

Finland, dd. 12 05 2000, nr. M-20000327, Veisto-Rakenne Rautio Oy.

14 *Vermelding van de naam van de werkelijke ontwerper van de tekening*

RAUTIO Kauko

18 *Dagtekening van de aanvraag van de vernieuwing*

17.06.2010

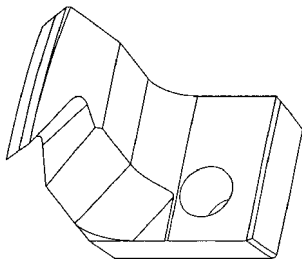
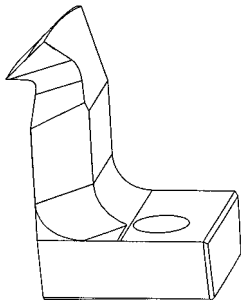
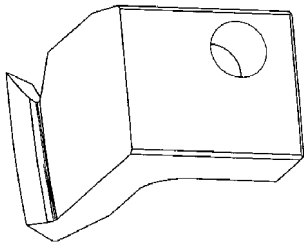

05 *Postcode, plaats en land van de deposant*
52700 Mäntyharju,
Finland

06 *Naam en adres van de gemachtigde of vermelding van het correspondentie-adres van de deposant*

Octrooibureau Arnold & Siedsma
Sweelinckplein 1
2517 GK 's-Gravenhage
Nederland.

08 *Afbeelding van de tekening of het model*
ZIE AFBELDING(EN)

11 *Vermelding van het voortbrengsel gevolgd door de aanduiding van de klasse(n) en onderklasse(n)*

Snijgereedschap (kl 8-01, 03; 15-09).

13 *Recht van voorrang als bedoeld in artikel 4 van het verdrag van Parijs tot bescherming van de Industriële Eigendom*

Finland, dd. 12 05 2000, nr. M-20000329, Veisto-Rakenne Rautio Oy.

14 *Vermelding van de naam van de werkelijke ontwerper van de tekening*

RAUTIO Kauko

18 *Dagtekening van de aanvraag van de vernieuwing*

17.06.2010

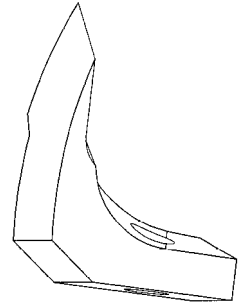
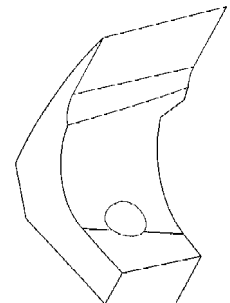
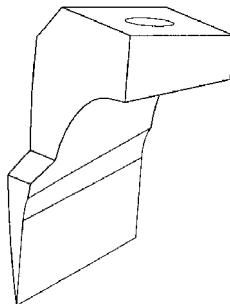
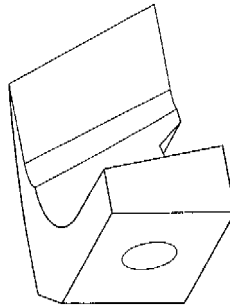

01 *Numéro d'enregistrement*
36527-00

Numéro, date et heure du dépôt
81605-00 07.07.2005 , 23.59

02 *Date d'échéance*
07.07.2015

03 *Nom du déposant*
S.A. Spa Monopole, Compagnie
fermière de Spa,
en abrégé S.A. Spa Monopole N.V.,
société anonyme

04 *Adresse (rue et numéro) du déposant*
34 rue A. Laporte

05 *Code postal, localité et pays du déposant*
B-4900 Spa, Belgique.
Belgique

06 *Nom et adresse du mandataire ou indication de l'adresse postale du déposant*
Bureau Gevers S.A.
Holidaystraat 5
B-1831 Diegem
Belgique.

08 *Reproduction du dessin ou modèle*
VOIR REPRODUCTION(S)

11 *Indication du produit suivi de la (des) classe(s) et de la (des) sous-classe(s)*
Bouteille (cl 9-01).

18 *Date de réception de la requête du renouvellement*
29.06.2010



01 *Inschrijvingsnummer*
33232-03

Nummer en dagtekening (dag en uur) van het depot

77687-03 31.10.2000 , 24.00

02 *Vervaldatum*
31.10.2015

03 *Naam van de deposant*
Veisto-Rakenne Rautio Oy

04 *Adres (straat en nummer) van de deposant*
Yrittäjätie 1

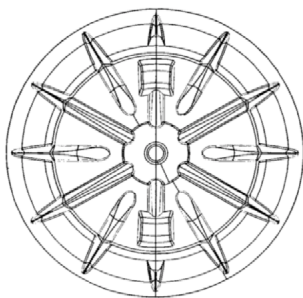

- 01 *Inschrijvingsnummer*
36553-01
Nummer en dagtekening (dag en uur) van het depot
81562-01 11.07.2005 , 10.00
- 02 *Vervaldatum*
11.07.2015
- 03 *Naam van de deposant*
Crescens Akkermans;
Pierre Akkermans,
Markveldseweg 6,
7478 PN Diepenheim
- 04 *Adres (straat en nummer) van de deposant*
Rijksstraatweg 408
- 05 *Postcode, plaats en land van de deposant*
2025 DS Haarlem,
Nederland
- 08 *Afbeelding van de tekening of het model*
ZIE AFBEELDING(EN)
- 09 *Vermelding van de kleur(en)*
oranje 021 C, rood 032 C, wit, blauw
300 C, blauw 287 C
- 11 *Vermelding van het voortbrengsel gevolgd door de aanduiding van de klasse(n) en onderklasse(n)*
Grafisch symbool (kl 99).
- 14 *Vermelding van de naam van de werkelijke ontwerper van de tekening*
WISHART David
- 18 *Dagtekening van de aanvraag van de vernieuwing*
31.05.2010



- 01 *Inschrijvingsnummer*
36553-02
Nummer en dagtekening (dag en uur) van het depot
81562-02 11.07.2005 , 10.00
- 02 *Vervaldatum*
11.07.2015

- 03 *Naam van de deposant*
Crescens Akkermans;
Pierre Akkermans,
Markveldseweg 6,
7478 PN Diepenheim
- 04 *Adres (straat en nummer) van de deposant*
Rijksstraatweg 408
- 05 *Postcode, plaats en land van de deposant*
2025 DS Haarlem,
Nederland
- 08 *Afbeelding van de tekening of het model*
ZIE AFBEELDING(EN)
- 09 *Vermelding van de kleur(en)*
oranje 021 C, rood 032 C, wit, blauw
300 C, blauw 287 C
- 11 *Vermelding van het voortbrengsel gevolgd door de aanduiding van de klasse(n) en onderklasse(n)*
Grafisch symbool (kl 99).
- 14 *Vermelding van de naam van de werkelijke ontwerper van de tekening*
WISHART David
- 18 *Dagtekening van de aanvraag van de vernieuwing*
31.05.2010

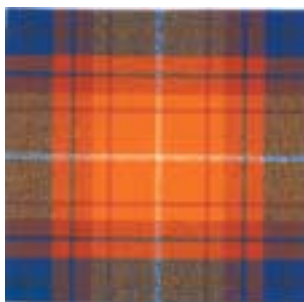

- 01 *Inschrijvingsnummer*
36581-00
Nummer en dagtekening (dag en uur) van het depot
81594-00 28.06.2005 , 23.59
- 02 *Vervaldatum*
28.06.2015
- 03 *Naam van de deposant*
Jetex, naamloze vennootschap
- 04 *Adres (straat en nummer) van de deposant*
Leestjesstraat 3
- 05 *Postcode, plaats en land van de deposant*
8340 Damme,
België
- 06 *Naam en adres van de gemachtigde of vermelding van het correspondentie-adres van de deposant*
Bureau Gevers N.V.
Holidaystraat 5
B-1831 Diegem
België.
- 08 *Afbeelding van de tekening of het model*
ZIE AFBEELDING(EN)
- 09 *Vermelding van de kleur(en)*
grijs, roze, wit
- 11 *Vermelding van het voortbrengsel gevolgd door de aanduiding van de klasse(n) en onderklasse(n)*
Tas (kl 3-01).

- 18 *Dagtekening van de aanvraag van de vernieuwing*
16.06.2010



- 01 *Inschrijvingsnummer*
36641-01
Nummer en dagtekening (dag en uur) van het depot
81731-01 28.10.2005 , 23.59
- 02 *Vervaldatum*
28.10.2015
- 03 *Naam van de deposant*
KZ Meet- en Regelapparatuur b.v.
- 04 *Adres (straat en nummer) van de deposant*
Pascalweg 4, Postbus 40049
- 05 *Postcode, plaats en land van de deposant*
8004 DA Zwolle,
Nederland
- 08 *Afbeelding van de tekening of het model*
ZIE AFBEELDING(EN)
- 11 *Vermelding van het voortbrengsel gevolgd door de aanduiding van de klasse(n) en onderklasse(n)*
Meter invoer constructie voor gasleiding (kl 23-01).
- 14 *Vermelding van de naam van de werkelijke ontwerper van de tekening*
ZENNIPMAN Alfred
- 18 *Dagtekening van de aanvraag van de vernieuwing*
16.06.2010

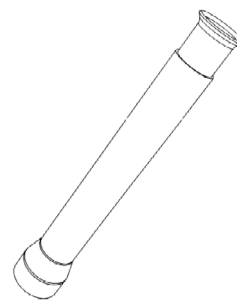

- 01 *Inschrijvingsnummer*
36641-02
Nummer en dagtekening (dag en uur) van het depot
81731-02 28.10.2005 , 23.59
- 02 *Vervaldatum*
28.10.2015
- 03 *Naam van de deposant*
KZ Meet- en Regelapparatuur b.v.

- 04 Adres (straat en nummer) van de deposant
Pascalweg 4, Postbus 40049
- 05 Postcode, plaats en land van de deposant
8004 DA Zwolle,
Nederland
- 08 Afbeelding van de tekening of het model
ZIE AFBEELDING(EN)
- 11 Vermelding van het voortbrengsel gevolgd
door de aanduiding van de klasse(n) en
onderklasse(n)
Ophangbeugel voor gasmeter (kl 8-08).
- 14 Vermelding van de naam van de werkelijke
ontwerper van de tekening
ZENNIPMAN Alfred
- 18 Dagtekening van de aanvraag van de ver-
nieuwing
16.06.2010

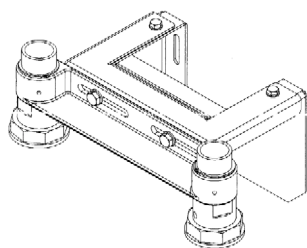

- 01 Inschrijvingsnummer
36643-01
Nummer en dagtekening (dag en uur) van het
depot
81740-01 07.11.2005 , 14.00
- 02 Vervaldatum
07.11.2015
- 03 Naam van de deposant
VAN STRAATEN Lars Peter Otto
Marie
- 04 Adres (straat en nummer) van de deposant
Dotterbloemstraat 16
- 05 Postcode, plaats en land van de deposant
2153 ES Nieuw-Vennep,
Nederland
- 08 Afbeelding van de tekening of het model
ZIE AFBEELDING(EN)
- 11 Vermelding van het voortbrengsel gevolgd
door de aanduiding van de klasse(n) en
onderklasse(n)
Stoel (kl 6-01).
- 14 Vermelding van de naam van de werkelijke
ontwerper van de tekening
VAN STRAATEN Lars Peter Otto
Marie
- 18 Dagtekening van de aanvraag van de ver-
nieuwing
01.06.2010

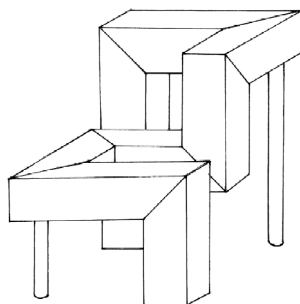

- 01 Inschrijvingsnummer
36643-02
Nummer en dagtekening (dag en uur) van het
depot
81740-02 07.11.2005 , 14.00
- 02 Vervaldatum
07.11.2015
- 03 Naam van de deposant
VAN STRAATEN Lars Peter Otto
Marie
- 04 Adres (straat en nummer) van de deposant
Dotterbloemstraat 16
- 05 Postcode, plaats en land van de deposant
2153 ES Nieuw-Vennep,
Nederland
- 08 Afbeelding van de tekening of het model
ZIE AFBEELDING(EN)
- 11 Vermelding van het voortbrengsel gevolgd
door de aanduiding van de klasse(n) en
onderklasse(n)
Stoel (kl 6-01).
- 14 Vermelding van de naam van de werkelijke
ontwerper van de tekening
VAN STRAATEN Lars Peter Otto
Marie
- 18 Dagtekening van de aanvraag van de ver-
nieuwing
01.06.2010

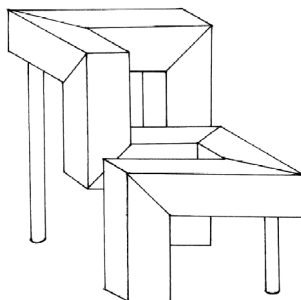

- 01 Inschrijvingsnummer
36643-03
Nummer en dagtekening (dag en uur) van het
depot
81740-03 07.11.2005 , 14.00
- 02 Vervaldatum
07.11.2015
- 03 Naam van de deposant
VAN STRAATEN Lars Peter Otto
Marie

- 04 Adres (straat en nummer) van de deposant
Dotterbloemstraat 16
- 05 Postcode, plaats en land van de deposant
2153 ES Nieuw-Vennep,
Nederland
- 08 Afbeelding van de tekening of het model
ZIE AFBEELDING(EN)
- 11 Vermelding van het voortbrengsel gevolgd
door de aanduiding van de klasse(n) en
onderklasse(n)
Stoel (kl 6-01).
- 14 Vermelding van de naam van de werkelijke
ontwerper van de tekening
VAN STRAATEN Lars Peter Otto
Marie
- 18 Dagtekening van de aanvraag van de ver-
nieuwing
01.06.2010

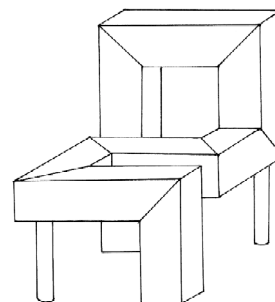

- 01 Inschrijvingsnummer
36643-04
Nummer en dagtekening (dag en uur) van het
depot
81740-04 07.11.2005 , 14.00
- 02 Vervaldatum
07.11.2015
- 03 Naam van de deposant
VAN STRAATEN Lars Peter Otto
Marie
- 04 Adres (straat en nummer) van de deposant
Dotterbloemstraat 16
- 05 Postcode, plaats en land van de deposant
2153 ES Nieuw-Vennep,
Nederland
- 08 Afbeelding van de tekening of het model
ZIE AFBEELDING(EN)
- 11 Vermelding van het voortbrengsel gevolgd
door de aanduiding van de klasse(n) en
onderklasse(n)
Stoel (kl 6-01).
- 14 Vermelding van de naam van de werkelijke
ontwerper van de tekening
VAN STRAATEN Lars Peter Otto
Marie
- 18 Dagtekening van de aanvraag van de ver-
nieuwing
01.06.2010

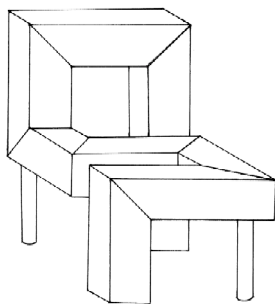

01 *Inschrijvingsnummer*

36643-05

Nummer en dagtekening (dag en uur) van het depot

81740-05 07.11.2005 , 14.00

02 *Vervaldatum*

07.11.2015

03 *Naam van de deposant*

VAN STRAATEN Lars Peter Otto Marie

04 *Adres (straat en nummer) van de deposant*

Dotterbloemstraat 16

05 *Postcode, plaats en land van de deposant*

2153 ES Nieuw-Vennep, Nederland

08 *Afbeelding van de tekening of het model*

ZIE AFBEELDING(EN)

11 *Vermelding van het voortbrengsel gevolgd door de aanduiding van de klasse(n) en onderklasse(n)*

Stoel (kl 6-01).

14 *Vermelding van de naam van de werkelijke ontwerper van de tekening*

VAN STRAATEN Lars Peter Otto Marie

18 *Dagtekening van de aanvraag van de vernieuwing*

01.06.2010

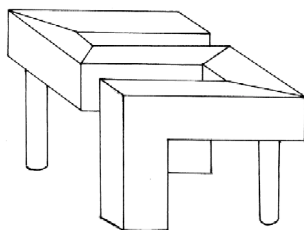

01 *Inschrijvingsnummer*

36643-06

Nummer en dagtekening (dag en uur) van het depot

81740-06 07.11.2005 , 14.00

02 *Vervaldatum*

07.11.2015

03 *Naam van de deposant*

VAN STRAATEN Lars Peter Otto Marie

04 *Adres (straat en nummer) van de deposant*

Dotterbloemstraat 16

05 *Postcode, plaats en land van de deposant*

2153 ES Nieuw-Vennep, Nederland

08 *Afbeelding van de tekening of het model*

ZIE AFBEELDING(EN)

11 *Vermelding van het voortbrengsel gevolgd door de aanduiding van de klasse(n) en onderklasse(n)*

Stoel (kl 6-01).

14 *Vermelding van de naam van de werkelijke ontwerper van de tekening*

VAN STRAATEN Lars Peter Otto Marie

18 *Dagtekening van de aanvraag van de vernieuwing*

01.06.2010

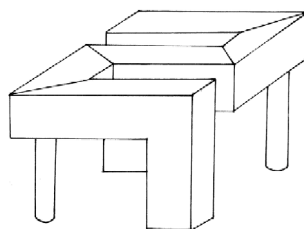

01 *Inschrijvingsnummer*

36667-00

Nummer en dagtekening (dag en uur) van het depot

81555-00 01.08.2005 , 10.00

02 *Vervaldatum*

01.08.2015

03 *Naam van de deposant*

K.S. Verlichting B.V.

04 *Adres (straat en nummer) van de deposant*

Korenmarkt 8

05 *Postcode, plaats en land van de deposant*

1681 PB Zwaagdijk-Oost, Nederland

08 *Afbeelding van de tekening of het model*

ZIE AFBEELDING(EN)

11 *Vermelding van het voortbrengsel gevolgd door de aanduiding van de klasse(n) en onderklasse(n)*

Buitenlamp (kl 26-03).

12 *Beschrijving van de kenmerkende eigenschappen van het nieuwe uiterlijk van het voortbrengsel; in voorkomend geval, vermelding van de onderdelen van de tekening of het model waarop de kleuren betrekking hebben*

Buitenlamp met klassieke vorm en onder- en bovenornamenten.

14 *Vermelding van de naam van de werkelijke ontwerper van de tekening*

SCHOUTEN Cornelis Gerbrandus

18 *Dagtekening van de aanvraag van de vernieuwing*

11.03.2010



01 *Inschrijvingsnummer*

36671-00

Nummer en dagtekening (dag en uur) van het depot

81599-00 05.07.2005 , 15.55

02 *Vervaldatum*

05.07.2015

03 *Naam van de deposant*

Party Partners, Besloten vennootschap met beperkte aansprakelijkheid

04 *Adres (straat en nummer) van de deposant*

Hollestraat 20 a

05 *Postcode, plaats en land van de deposant*

9450 Haaltert, België

06 *Naam en adres van de gemachtigde of vermelding van het correspondentie-adres van de deposant*

Bureau Gevers N.V.
Holidaystraat 5
B-1831 Diegem
België.

08 *Afbeelding van de tekening of het model*

ZIE AFBEELDING(EN)

11 *Vermelding van het voortbrengsel gevolgd door de aanduiding van de klasse(n) en onderklasse(n)*

Verpakking (kl 9-03).

18 *Dagtekening van de aanvraag van de vernieuwing*

16.06.2010

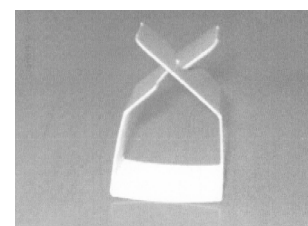
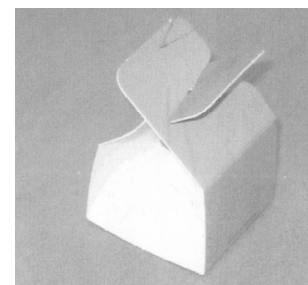

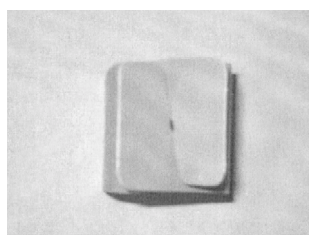
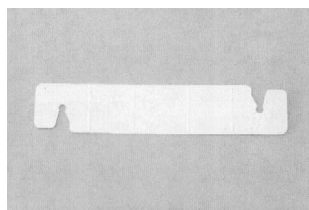
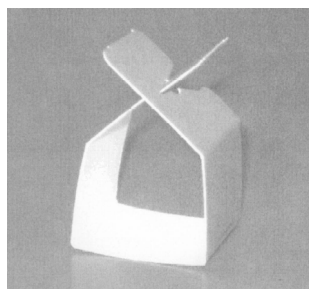

01 *Inschrijvingsnummer*
36695-00

Nummer en dagtekening (dag en uur) van het depot

81779-00 15.12.2005 , 23.59

02 *Vervaldatum*
15.12.2015

03 *Naam van de deposant*
FRIESLAND Brands B.V.

04 *Adres (straat en nummer) van de deposant*
Blankenstein 142

05 *Postcode, plaats en land van de deposant*
7943 PE Meppel,
Nederland

06 *Naam en adres van de gemachtigde of vermelding van het correspondentie-adres van de deposant*

Zacco Netherlands B.V.
Nachtwachtlaan 20
1058 EA Amsterdam
Nederland.

08 *Afbeelding van de tekening of het model*
ZIE AFBEELDING(EN)

11 *Vermelding van het voortbrengsel gevolgd door de aanduiding van de klasse(n) en onderklasse(n)*

Fles met dop (kl 9-01, 07).

18 *Dagtekening van de aanvraag van de vernieuwing*
24.06.2010



01 *Inschrijvingsnummer*
36696-01

Nummer en dagtekening (dag en uur) van het depot

81794-01 23.12.2005 , 23.59

02 *Vervaldatum*
23.12.2015

03 *Naam van de deposant*
Bouw Paul Huyzenruyt NV

04 *Adres (straat en nummer) van de deposant*
Waregem zone 11 b - Grote Heerweg 2

05 *Postcode, plaats en land van de deposant*
8791 Beveren-Leie,
België

06 *Naam en adres van de gemachtigde of vermelding van het correspondentie-adres van de deposant*

K.O.B. N.V.
Kennedypark 31c
B-8500 Kortrijk
België.

08 *Afbeelding van de tekening of het model*
ZIE AFBEELDING(EN)

11 *Vermelding van het voortbrengsel gevolgd door de aanduiding van de klasse(n) en onderklasse(n)*

Kandelaar (kl 26-01).

18 *Dagtekening van de aanvraag van de vernieuwing*
02.06.2010

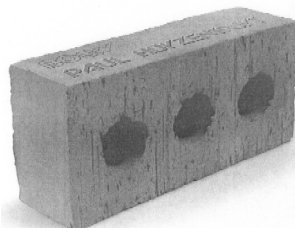

01 *Inschrijvingsnummer*
36696-02

Nummer en dagtekening (dag en uur) van het depot

81794-02 23.12.2005 , 23.59

02 *Vervaldatum*
23.12.2015

03 *Naam van de deposant*
Bouw Paul Huyzenruyt NV

04 *Adres (straat en nummer) van de deposant*
Waregem zone 11 b - Grote Heerweg 2

05 *Postcode, plaats en land van de deposant*
8791 Beveren-Leie,
België

06 *Naam en adres van de gemachtigde of vermelding van het correspondentie-adres van de deposant*

K.O.B. N.V.
Kennedypark 31c
B-8500 Kortrijk
België.

08 *Afbeelding van de tekening of het model*
ZIE AFBEELDING(EN)

11 *Vermelding van het voortbrengsel gevolgd door de aanduiding van de klasse(n) en onderklasse(n)*

Waterpas (kl 10-04).

18 *Dagtekening van de aanvraag van de vernieuwing*
02.06.2010

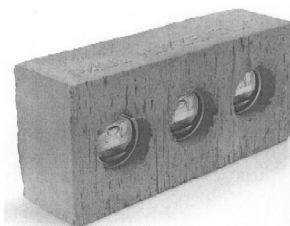

01 *Numéro d'enregistrement*
36755-01

Numéro, date et heure du dépôt
81601-01 22.06.2005 , 23.59

02 *Date d'échéance*
22.06.2015

03 *Nom du déposant*
MAURIZIO Nicolas

04 *Adresse (rue et numéro) du déposant*
16a rue du pont

05 *Code postal, localité et pays du déposant*
6061 Charleroi,
Belgique

06 *Nom et adresse du mandataire ou indication de l'adresse postale du déposant*
HOCHÉ DEMOLIN BRULARD
BARTHELEMY
rue des Marcottes 30
7000 Mons
Belgique.

08 *Reproduction du dessin ou modèle*
VOIR REPRODUCTION(S)

11 *Indication du produit suivi de la (des) classe(s) et de la (des) sous-classe(s)*
Dispositif porte-serviette (cl 11-01).

- 14 Indication du nom du véritable créateur du dessin ou modèle
MAURIZIO Nicolas
- 18 Date de réception de la requête du renouvellement
18.06.2010



- 01 Numéro d'enregistrement
36755-02

- Numéro, date et heure du dépôt
81601-02 22.06.2005 , 23.59
- 02 Date d'échéance
22.06.2015
- 03 Nom du déposant
MAURIZIO Nicolas
- 04 Adresse (rue et numéro) du déposant
16a rue du pont
- 05 Code postal, localité et pays du déposant
6061 Charleroi,
Belgique
- 06 Nom et adresse du mandataire ou indication de l'adresse postale du déposant
HOICHE DEMOLIN BRULARD
BARTHELEMY
rue des Marcottes 30
7000 Mons
Belgique.
- 08 Reproduction du dessin ou modèle
VOIR REPRODUCTION(S)
- 11 Indication du produit suivi de la (des) classe(s) et de la (des) sous-classe(s)
Dispositif porte-serviette (cl 11-01).
- 14 Indication du nom du véritable créateur du dessin ou modèle
MAURIZIO Nicolas
- 18 Date de réception de la requête du renouvellement
18.06.2010

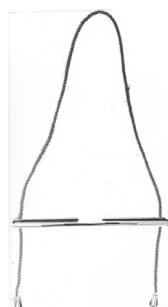

- 01 Numéro d'enregistrement
36755-03

- Numéro, date et heure du dépôt
81601-03 22.06.2005 , 23.59
- 02 Date d'échéance
22.06.2015
- 03 Nom du déposant
MAURIZIO Nicolas
- 04 Adresse (rue et numéro) du déposant
16a rue du pont
- 05 Code postal, localité et pays du déposant
6061 Charleroi,
Belgique
- 06 Nom et adresse du mandataire ou indication de l'adresse postale du déposant
HOICHE DEMOLIN BRULARD
BARTHELEMY
rue des Marcottes 30
7000 Mons
Belgique.
- 08 Reproduction du dessin ou modèle
VOIR REPRODUCTION(S)
- 11 Indication du produit suivi de la (des) classe(s) et de la (des) sous-classe(s)
Dispositif porte-serviette (cl 11-01).
- 14 Indication du nom du véritable créateur du dessin ou modèle
MAURIZIO Nicolas
- 18 Date de réception de la requête du renouvellement
18.06.2010



- 01 Inschrijvingsnummer
36794-00
- Nummer en dagtekening (dag en uur) van het depot
81757-00 21.11.2005 , 15.45
- 02 Vervaldatum
21.11.2015
- 03 Naam van de deposant
Noble House BVBA
- 04 Adres (straat en nummer) van de deposant
Jan Van Rijswijklaan 275
- 05 Postcode, plaats en land van de deposant
2018 Antwerpen,
België
- 06 Naam en adres van de gemachtigde of vermelding van het correspondentie-adres van de deposant
NOVAGRAAF BELGIUM N.V./S.A.
Terhulpensesteenweg 187
B-1170 Brussel
België.
- 08 Afbeelding van de tekening of het model
ZIE AFBEELDING(EN)
- 11 Vermelding van het voortbrengsel gevolgd door de aanduiding van de klasse(n) en onderklasse(n)
Omslag telefoonboek (kl 19-04).

- 18 Dagtekening van de aanvraag van de vernieuwing
01.06.2010

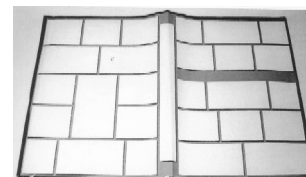
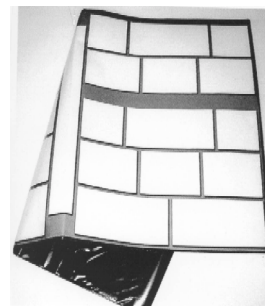

- 01 Inschrijvingsnummer
36826-00
- Nummer en dagtekening (dag en uur) van het depot
81777-00 16.12.2005 , 10.00
- 02 Vervaldatum
16.12.2015
- 03 Naam van de deposant
VAN DE VELDE Cyriel
- 04 Adres (straat en nummer) van de deposant
Warandelaan 50
- 05 Postcode, plaats en land van de deposant
B-9230 Wetteren,
België
- 08 Afbeelding van de tekening of het model
ZIE AFBEELDING(EN)
- 11 Vermelding van het voortbrengsel gevolgd door de aanduiding van de klasse(n) en onderklasse(n)
Wijnnis (kl 25-02).
- 12 Beschrijving van de kenmerkende eigenschappen van het nieuwe uiterlijk van het voortbrengsel; in voorkomend geval, vermelding van de onderdelen van de tekening of het model waarop de kleuren betrekking hebben
Het model bestaat uit drie elementen; de rechtstaande elementen hebben de vorm van een balk en ondersteunen een boog.
- 18 Dagtekening van de aanvraag van de vernieuwing
22.06.2010

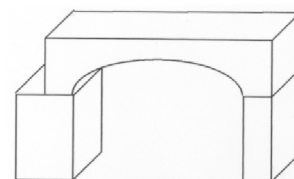

- 01 Numéro d'enregistrement
36855-01

Numéro, date et heure du dépôt
81571-01 10.06.2005 , 14.20

- 02 Date d'échéance
10.06.2015
- 03 Nom du déposant
Aruze Corporation
- 04 Adresse (rue et numéro) du déposant
Ariake Frontier Bldg. A, 1-25, Ariake
3-chome
- 05 Code postal, localité et pays du déposant
Koto-ku, Tokyo 135-0063,
Japon
- 06 Nom et adresse du mandataire ou indication
de l'adresse postale du déposant
Dennemeyer & Associates SA
55 rue des Bruyères
L-1274 Howald
Luxembourg.
- 08 Reproduction du dessin ou modèle
VOIR REPRODUCTION(S)
- 11 Indication du produit suivi de la (des)
classe(s) et de la (des) sous-classe(s)
Appareil à jeux (cl 21-01, 03).
- 13 Droit de priorité visé à l'article 4 de la
Convention de Paris pour la protection de la Pro-
priété Industrielle
Japon, le 10 12 2004, no. D2004-
037900, Aruze Corporation.
- 14 Indication du nom du véritable créateur du
dessin ou modèle
JUN Hirato; YU Suzuki
- 18 Date de réception de la requête du renouvel-
lement
01.06.2010

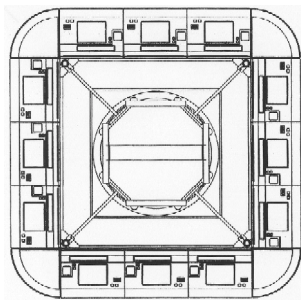
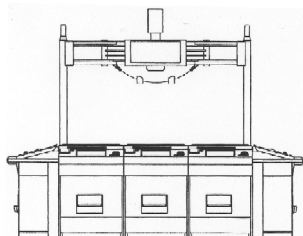
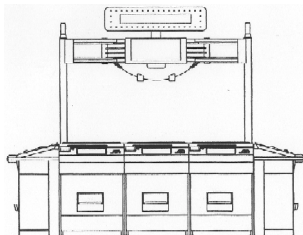
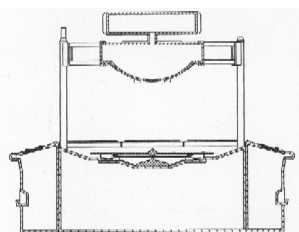

- 01 Numéro d'enregistrement
36855-02
Numéro, date et heure du dépôt
81571-02 10.06.2005 , 14.20
- 02 Date d'échéance
10.06.2015
- 03 Nom du déposant
Aruze Corporation
- 04 Adresse (rue et numéro) du déposant
Ariake Frontier Bldg. A, 1-25, Ariake
3-chome
- 05 Code postal, localité et pays du déposant
Koto-ku, Tokyo 135-0063,
Japon
- 06 Nom et adresse du mandataire ou indication
de l'adresse postale du déposant
Dennemeyer & Associates SA
55 rue des Bruyères
L-1274 Howald
Luxembourg.
- 08 Reproduction du dessin ou modèle
VOIR REPRODUCTION(S)
- 11 Indication du produit suivi de la (des)
classe(s) et de la (des) sous-classe(s)
Appareil à jeux (cl 21-01, 03).
- 13 Droit de priorité visé à l'article 4 de la
Convention de Paris pour la protection de la Pro-
priété Industrielle
Japon, le 10 12 2004, no. D2004-
037901, Aruze Corporation.
- 14 Indication du nom du véritable créateur du
dessin ou modèle
JUN Hirato; YU Suzuki
- 18 Date de réception de la requête du renouvel-
lement
01.06.2010

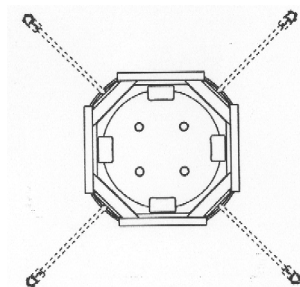
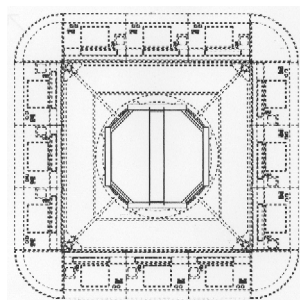
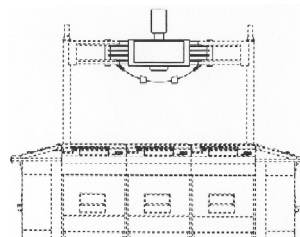
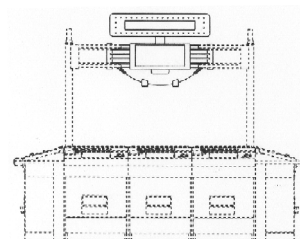
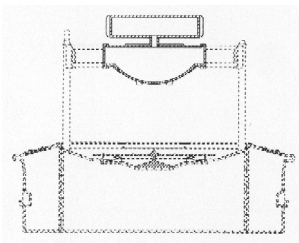

- 01 Numéro d'enregistrement
36855-03
Numéro, date et heure du dépôt
81571-03 10.06.2005 , 14.20
- 02 Date d'échéance
10.06.2015
- 03 Nom du déposant
Aruze Corporation
- 04 Adresse (rue et numéro) du déposant
Ariake Frontier Bldg. A, 1-25, Ariake
3-chome
- 05 Code postal, localité et pays du déposant
Koto-ku, Tokyo 135-0063,
Japon
- 06 Nom et adresse du mandataire ou indication
de l'adresse postale du déposant
Dennemeyer & Associates SA
55 rue des Bruyères
L-1274 Howald
Luxembourg.
- 08 Reproduction du dessin ou modèle
VOIR REPRODUCTION(S)

11 Indication du produit suivi de la (des) classe(s) et de la (des) sous-classe(s)
Appareil à jeux (cl 21-01, 03).

13 Droit de priorité visé à l'article 4 de la Convention de Paris pour la protection de la Propriété Industrielle

Japon, le 10 12 2004, no. D2004-037902, Aruze Corporation.

14 Indication du nom du véritable créateur du dessin ou modèle

JUN Hirato; KU Suzuki

18 Date de réception de la requête du renouvellement

01.06.2010

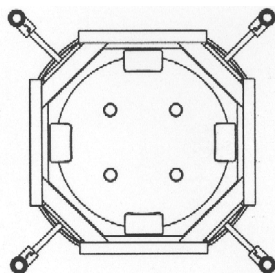
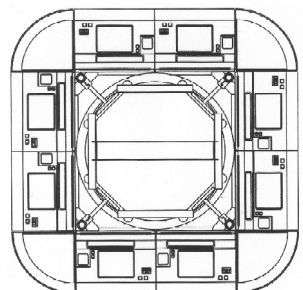
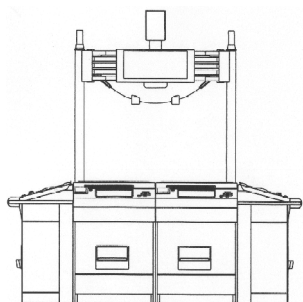
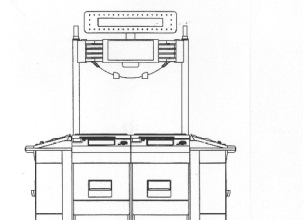
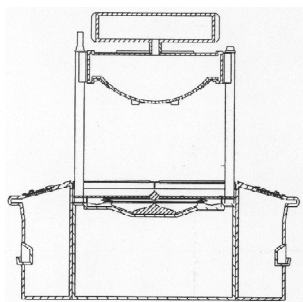

01 Numéro d'enregistrement
36855-04

Numéro, date et heure du dépôt
81571-04 10.06.2005, 14.20

02 Date d'échéance
10.06.2015

03 Nom du déposant
Aruze Corporation

04 Adresse (rue et numéro) du déposant
Ariake Frontier Bldg. A, 1-25, Ariake
3-chome

05 Code postal, localité et pays du déposant
Koto-ku, Tokyo 135-0063,
Japon

06 Nom et adresse du mandataire ou indication de l'adresse postale du déposant
Dennemeyer & Associates SA
55 rue des Bruyères
L-1274 Howald
Luxembourg.

08 Reproduction du dessin ou modèle
VOIR REPRODUCTION(S)

09 Indication de la (des) couleur(s)
blanc, rouge, mauve, vert, bleu, jaune,
gris; différentes teintes de brun

11 Indication du produit suivi de la (des) classe(s) et de la (des) sous-classe(s)
Appareil à jeux (cl 21-01, 03).

13 Droit de priorité visé à l'article 4 de la Convention de Paris pour la protection de la Propriété Industrielle
Japon, le 10 12 2004, no. D2004-037900, Aruze Corporation.

14 Indication du nom du véritable créateur du dessin ou modèle
JUN Hirato; KU Suzuki

18 Date de réception de la requête du renouvellement
01.06.2010



01 Numéro d'enregistrement
36855-05

Numéro, date et heure du dépôt
81571-05 10.06.2005, 14.20

02 Date d'échéance
10.06.2015

03 Nom du déposant
Aruze Corporation

04 Adresse (rue et numéro) du déposant
Ariake Frontier Bldg. A, 1-25, Ariake
3-chome

05 Code postal, localité et pays du déposant
Koto-ku, Tokyo 135-0063,
Japon

06 Nom et adresse du mandataire ou indication de l'adresse postale du déposant
Dennemeyer & Associates SA
55 rue des Bruyères
L-1274 Howald
Luxembourg.

08 Reproduction du dessin ou modèle
VOIR REPRODUCTION(S)

09 Indication de la (des) couleur(s)
blanc, jaune, rouge, bleu, vert;
différentes teintes de brun, chrome

11 Indication du produit suivi de la (des) classe(s) et de la (des) sous-classe(s)
Appareil à jeux (cl 21-01, 03).

13 Droit de priorité visé à l'article 4 de la Convention de Paris pour la protection de la Propriété Industrielle
Japon, le 10 12 2004, no. D2004-037901, Aruze Corporation.

14 Indication du nom du véritable créateur du dessin ou modèle
JUN Hirato; KU Suzuki

18 Date de réception de la requête du renouvellement
01.06.2010

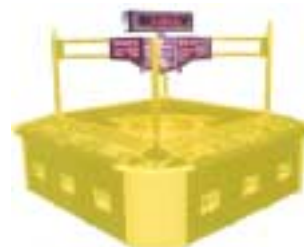



#@mmpp 4828

01 *Numéro d'enregistrement*

36855-06

Numéro, date et heure du dépôt

81571-06 10.06.2005 , 14.20

02 *Date d'échéance*

10.06.2015

03 *Nom du déposant*

Aruze Corporation

04 *Adresse (rue et numéro) du déposant*

Ariake Frontier Bldg. A, 1-25, Ariake
3-chome

05 *Code postal, localité et pays du déposant*

Koto-ku, Tokyo 135-0063,
Japon

06 *Nom et adresse du mandataire ou indication
de l'adresse postale du déposant*

Dennemeyer & Associates SA
55 rue des Bruyères
L-1274 Howald
Luxembourg.

08 *Reproduction du dessin ou modèle*

VOIR REPRODUCTION(S)

09 *Indication de la (des) couleur(s)*

rouge, vert, orange, gris, mauve, noir;
différentes teintes de bleu, de brun,
blanc, chrome

11 *Indication du produit suivi de la (des)
classe(s) et de la (des) sous-classe(s)*

Appareil à jeux (cl 21-01, 03).

13 *Droit de priorité visé à l'article 4 de la Con-
vention de Paris pour la protection de la Pro-
priété Industrielle*

Japon, le 10 12 2004, no. D2004-
037902, Aruze Corporation.

14 *Indication du nom du véritable créateur du
dessin ou modèle*

JUN Hirato; KU Suzuki

18 *Date de réception de la requête du renouvel-
lement*

01.06.2010





Rubriek VIII Rubrique VIII

Beneluxdepots waarbij wijzigingen van de inschrijving van de tekening of het model in het register werden aangetekend (regel 3.1 van het Uitvoeringsreglement).

Dépôts Benelux auprès desquels sont enregistrées au registre des modifications de l'enregistrement du dessin ou modèle (règle 3.1 du Règlement d'exécution).

- 01 Overdrachten
- 02 Licenties
- 03 Pandrechten
- 04 Beslagleggingen
- 05 Doorhalen van licenties, pand, beslag
- 06 Adreswijzigingen (houder)
- 07 Naamswijzigingen (houder)
- 08
 - a Wijzigingen van correspondentie-adres
 - b Aanstelling of wijziging van gemachtigde
 - c Naams- en adreswijzigingen van gemachtigde
 - d Naams- of adreswijzigingen van gemachtigde
- 09 Naams- en adreswijzigingen (houder)
- 10 Verbeteringen van schrijffouten
- 11 Overige verbeteringen

N.B - De na de tekst van een wijziging voorkomende aanduiding betreft een interne codering.

- Indien na de datum van aantekening de aanduidingen (1), (2), enz. voorkomen betekent dit dat bij de registraties gelijktijdig meerdere wijzigingen zijn aangetekend. Tevens geven deze aanduidingen de volgorde der wijzigingen aan.

- 01 Cessions
- 02 Licences
- 03 Droits de gage
- 04 Saisies
- 05 Radiation de licences, gages, saisies
- 06 Changement d'adresse (titulaire)
- 07 Changement de nom (titulaire)
- 08
 - a Changements d'adresse de correspondance
 - b Institution ou changement de mandataire
 - c Changements de nom et d'adresse du mandataire
 - d Changements de nom ou d'adresse du mandataire
- 09 Changement de nom et d'adresse (titulaire)
- 10 Corrections d'erreurs de plume
- 11 Autre rectifications

N.B - L'indication qui pourrait figurer après le texte d'une modification est un code interne.

- Si les indications (1), (2), etc. devaient figurer après la date de notification, cela signifie qu'il y a plusieurs modifications qui sont notifiées simultanément. Ces indications font également apparaître le rang des modifications.

6
ADRESWIJZIGINGEN
CHANGEMENTS
D'ADRESSE

30414-00

Changement d'adresse en:

P.O. Box 93
S-182 71 Stocksund

(2) cfr. mut. 60001

20016-001;

Enregistré: 10.03.2010 (1)

32932-00

Changement d'adresse en:

P.O. Box 93
S-182 71 Stocksund

(2) cfr. mut. 60001

20017-001;

Enregistré: 10.03.2010 (1)

7
NAAMSWIJZIGINGEN
CHANGEMENTS DE
NOM

36318-00

Naam gewijzigd in:

ARCADIA S.R.L.

30018-001;

Aangetekend: 24.06.2010

8b
AANSTELLING OF WIJ-
ZIGING VAN
GEMACHTIGDE
INSTITUTION OU CHAN-
GEMENT DE MANDA-
TAIRE

32108-01/32108-02

Institution ou changement de mandataire:

Office Kirkpatrick S.A.
32, Avenue Wolfers
B-1310 La Hulpe
Belgique.

41014-002;

Enregistré: 15.02.2010

26098-00

Institution ou changement de mandataire:

Cabinet Chaillot
Avenue de l'Agent Sarre 16/20, BP 74
92703 Colombes Cedex
France.

41056-001;

Enregistré: 04.06.2010

32314-00

Institution ou changement de mandataire:

Cabinet Chaillot
Avenue de l'Agent Sarre 16/20, BP 74
92703 Colombes Cedex
France.

41058-001;

Enregistré: 04.06.2010

26289-00

Institution ou changement de mandataire:

Cabinet Chaillot
Avenue de l'Agent Sarre 16/20, BP 74
92703 Colombes Cedex
France.

41059-001;

Enregistré: 04.06.2010

32983-00*Institution ou changement de mandataire:*

Cabinet Chaillot
Avenue de l'Agent Sarre 16/20, BP 74
92703 Colombes Cedex
France.

41060-001;

Enregistré: 04.06.2010

26103-02/26103-06*Institution ou changement de mandataire:*

Cabinet Chaillot
Avenue de l'Agent Sarre 16/20, BP 74
92703 Colombes Cedex
France.

41061-005;

Enregistré: 04.06.2010

32134-01/32134-05*Aanstelling of wijziging van gemachtigde:*

Goliath B.V.
Vijzelpad 80
8051 KR Hattem
Nederland.

41062-005;

Aangetekend: 17.06.2010

32424-01/32424-02*Aanstelling of wijziging van gemachtigde:*

VEREENIGDE
Johan de Wittlaan 7
2517 JR Den Haag
Nederland.

41063-002;

Aangetekend: 14.06.2010

26290-00*Aanstelling of wijziging van gemachtigde:*

SHELL INTERNATIONAL B.V.
Carel van Bylandtlaan 30
2596 HR 's-Gravenhage
Nederland.

41064-001;

Aangetekend: 16.06.2010

32783-00*Institution ou changement de mandataire:*

Bureau Gevers S.A.
Holidaystraat 5

B-1831 Diegem
Belgique.

41068-001;

Enregistré: 22.06.2010

33673-00*Aanstelling of wijziging van gemachtigde:*

Merkenbureau Hendriks & Co. BV
Postbus 379
1400 AJ Bussum
Nederland.

41069-001;

Aangetekend: 22.06.2010

9

**NAAMS- EN ADRESWIJ-
ZIGINGEN
CHANGEMENTS DE
NOM ET D'ADRESSE**

20236-00, 30414-00, 32932-00*Changement de nom et d'adresse en:*

BabyBjörn AB
Box 913
170 09 Solna,

(1) cfr. mut. 20016 et 20017

60001-003;

Enregistré: 10.03.2010 (2)

11 OVERIGE VERBETERIN- GEN AUTRES RECTIFICA- TIONS

34279-00

Adres verbeterd in:

Boompjes 258
3011 XZ Rotterdam,
Nederland

(zie overdracht 00015, 04 05 2010).

80006-001;

Aangetekend: 24.06.2010

33064-00

Correction du nom en:

RC Ritzenhoff Cristal AG

80007-001;

Enregistré: 14.07.2010

#@mmpp 119



Index:

Gemachtigden
Mandataires

Symbolen/Symboles

.....98

A

Abeln Advocaten
Concertgebouwplein 12-14
1071 LN Amsterdam
Nederland.
.....19, 21

Algemeen Octrooi- en Merkenbureau
John F. Kennedylaan 2
5612 AB Eindhoven

Nederland.
..... 52, 54, 58, 70

Antwerps Octrooi- en Merkenbureau
M.F.J. Bockstael N.V.
Arenbergstraat 13
B-2000 Antwerpen
België.
.....44, 75

B

Bureau Gevers N.V.
Holidaystraat 5
B-1831 Diegem
België.
..... 53, 57, 89, 91

Bureau Gevers S.A.
Holidaystraat 5
B-1831 Diegem
Belgique.
..... 42, 43, 44, 52, 65, 72, 76, 77, 78, 79, 80, 88, 99

C

CABINET BEDE S.A.
Boulevard General Wahis 15
1030 Bruxelles
Belgique.
.....81

Cabinet Chaillot
Avenue de l'Agent Sarre 16/20, BP 74
92703 Colombes Cedex

France.
.....47, 62, 65, 66, 67, 98, 99

Cabinet Chaillot
Avenue de l'Agent Sarre 16/20, BP 74
92703 Colombes Cedex
Frankrijk.
.....46, 47, 50, 55, 61

D

Denmeyer & Associates SA
55 rue des Bruyères
L-1274 Howald
Luxembourg.
..... 40, 67, 68, 69, 94, 95, 96

Distinctive SPRL
Rue du Bosquet 7
B-1348 Louvain-la Neuve
Belgique.
..... 83, 84, 85, 86



G

Goliath B.V.
 Vijzelpad 80
 8051 KR Hattem
 Nederland.

Patent Department
 Avenue Gordon Smith
 L-7750 Colmar-Berg
 Grand-Duché de Luxembourg.

.....99

.....43

GOODYEAR S.A.

H

HIRCH & ASSOCIES
 58, Avenue Marceau
 75008 Paris
 France.

HOCHE DEMOLIN BRULARD BARTHELEMY
 rue des Marcottes 30
 7000 Mons
 Belgique.

.....62, 63, 64, 65

.....92, 93

K

K.O.B. N.V.
 Kennedypark 31c
 B-8500 Kortrijk
 België.

Keesom & Hendriks N.V.
 Postbus 85533
 2508 CE 's-Gravenhage
 Nederland.

.....92

.....58

L

Lecomte & Partners

.....12

M

Merkenbureau Hendriks & Co. BV
 Postbus 379
 1400 AJ Bussum
 Nederland.

Mohassel Zadeh Advocatenkantoor

.....99

.....14, 15, 16, 17

Merkenbureau Knijff & Partners B.V.
 Leeuwenveldseweg 12
 1382 LX Weesp
 Nederland.

mr P.L.M. Stieger,
 Langstraat Advocaten
 Burg. van der Klokkenlaan 21
 5141 EE Waalwijk
 Nederland.

.....70, 71

.....38

N

2517 JS 's-Gravenhage Nederland. 46, 51, 82 93
NOVAGRAAF BELGIUM N.V./S.A. Terhulpensesteenweg 187 B-1170 Brussel België.	Novagraaf Nederland B.V. Hogehilweg 3 1101 CA Amsterdam-Zuidoost Nederland. 40, 56, 72, 82, 83

O

Octrooibureau Arnold & Siedsma Sweelinckplein 1 2517 GK 's-Gravenhage Nederland. 40, 48, 49, 50, 53, 54, 87, 88	Nederland. 41
Octrooibureau Vriesendorp & Gaade B.V. Dr. Kuiperstraat 6 2514 BB 's-Gravenhage	Office Kirkpatrick S.A. 32, Avenue Wolfers B-1310 La Hulpe Belgique. 41, 42, 73, 74, 75, 98

S

SHELL INTERNATIONAL B.V. Carel van Bylandtlaan 30 2596 HR 's-Gravenhage	Nederland. 99
--	-------------------------------

V

VEREENIGDE Johan de Wittlaan 7 2517 JR Den Haag	Nederland. 44, 71, 99
--	---------------------------------------

Z

Zacco Netherlands B.V. Nachtwachtlaan 20 1058 EA Amsterdam	Nederland. 51, 58, 59, 60, 61, 92
---	---



Index:

Deposanten Déposants

A

Adar Golad	45, 56, 57	Styling	19
Akzo Nobel Chemicals B.V.	46	Aruze Corporation	94, 95, 96
Alvern Norway A/S	58	AWE John	38
Annic Geertje van Wonderen h.o.d.n. Annic van Wonderen			

B

Bang & Olufsen A/S	72	Bouw Paul Huyzentruij NV	92
Bisbell Magnetic Products Ltd.	47	Bravilor Holding B.V.	82
Black & Decker, Inc., Delaware corporation	70, 71	B.V. Concretit	82
BONELLI Jocelyne	22		

C

CANON KABUSHIKI KAISHA	62	CONFECT SCHOCKAERT, besloten vennootschap met beperkte aansprakelijkheid	44
CENTER FOR DESIGN RESEARCH AND DEVELOPMENT N.V. 65, 66		Crescens Akkermans	89
Chef'N Corporation, Washington corporation	54	CRICRACS SPRL	12

D

Dan-Foam ApS	61	DeLaval Holding AB	44
Dart Industries Inc., Delaware corporation	52, 65		

E

Eaton Electric N.V.	57	Elan Pharma International Limited	51
Edward Bot	20	Etabissements Decayeux	62, 63, 64, 65

F

FRIESLAND Brands B.V.	51, 92
----------------------------	--------



G

Georgios Cappon22	Glasdon Group Limited66, 67
Gijsberta Gerarda Breij-Hendriks h.o.d.n. Efloria22	

H

Haidy Scholsberg20	Holcim Betonproducten B.V.70
Harry M.J.F. Timmers58	Holmbergs Childsafety AB83
Helène M.C. Timmers-Kallen58	HONDA GIKEN KOGYO KABUSHIKI KAISHA75
Hema B.V.71, 72	Huntleigh Technology Limited71
Henkel Nederland B.V.46	Hydraulic Engineering S.A.67, 68, 69
Hermine Aleida Velthuis-van Herwaarden51, 52	

I

Isola A/S (Divisjon Platon)40	ITEQ Engineering B.V.21
-------------------------------------	------------------------------

J

Jan Hendrik Gerrit Velthuis51, 52	Jetex, naamloze vennootschap89
---	--------------------------------------

K

Kirsti Jarvinen Concepts B.V.21	Koninklijke Auping B.V.58, 59, 60, 61
KOHLER CO. Société de l'Etat de Wisconsin41, 42	K.S. Verlichting B.V.91
Koipe Corporación, S.L.56	KZ Meet- en Regelapparatuur b.v.89

L

LAGSDIN Andry78, 79, 80	Long Island Design Company bvba (LDC bvba)19
Lingner + Fischer GmbH53	LUXGSM S.A., société anonyme12

M

Marilyn D. Mintz40	16, 17
MAURIZIO Nicolas92, 93	Meijiflex Co., Ltd.52
Mazyar Tashakory Timjani h.o.d.n. Simais import-export 14, 15,	Mitsubishi Jidosha Kogyo Kabushiki Kaisha50

MOTTE DIT FALISSE Gilles J.A.M.18

N

Nadia Essinouh13
 Naser Ishak Import V.O.F. h.o.d.n. HADAYA 22, 23, 24, 25, 26, 27,
 28, 29, 30, 31, 32, 33

Nintendo Co., Ltd. 48, 49, 50
 Noble House BVBA 93

P

PANASONIC CORPORATION46, 55
 Party Partners, Besloten vennootschap met beperkte
 aansprakelijkheid91
 P. Boender Beheer B.V.61

Peter Opsvik53, 54
 Philippe STARCK 83, 84, 85, 86
 Pierre Akkermans, Markveldseweg 6, 7478 PN Diepenheim ...89

S

"S.A. BRU-CHEVRON N.V.", société anonyme44
 Sandy Waarnar18
 S.A. Spa Monopole, Compagnie fermière de Spa, en abrégé S.A.
 Spa Monopole N.V., société anonyme88
 Sivepo Bloemen C.V.40

SmithKline Beecham GmbH & Co. KG76
 Spaargaren Ruben 18
 STAR STABILIMENTO ALIMENTARE S.p.A.73, 74
 Stichting Carnavalsviering Oss58
 Stille Sonesta AB80, 81

T

TEPLÁ Katerina56
 Ter Haar Makelaars B.V.19
 THE BAMBACH SADDLE SEAT PTY. LIMITED47
 The British Petroleum Company PLC41
 THE GOODYEAR TIRE & RUBBER COMPANY Ohio corporation

43
 The Procter & Gamble Co., Ohio corporation42, 43
 The Procter & Gamble Company, Ohio corporation77
 Tom Boye Rian22
 TSS INTERNATIONAL B.V.21

U

Universal Gold BV13

V

VAN DE VELDE Cyriel93
 VAN STRAATEN Lars Peter Otto Marie90, 91
 VAN WELL Liesbeth21
 Vasco Data Security International GmbH80

Veisto-Rakenne Rautio Oy87, 88
 VERDIR SA 14
 VINCENT Eric 13

W

Wim Lenting19

Wit - Whatever it Takes BVBA12



Index:

Klassen en onderklassen Classes et sous-classes

01

01-0158

02

02-0221 02-0558
02-0321 02-0744, 83

03

03-0183, 84, 85, 86, 89

04

04-0276, 77

05

05-0589

06

06-0118, 20, 47, 53, 54, 61, 65, 66, 90, 91 06-0954, 60, 61, 71
06-0212, 58, 59, 60, 61 06-1320
06-0457 06-9960
06-0660, 61

07

07-0165, 82 07-0654
07-0452 07-9952



08

08-01	87, 88	08-08	14, 22, 47, 60, 61, 90
08-03	70, 87, 88	08-99	71
08-07	83		

09

09-01	13, 41, 42, 44, 46, 51, 53, 56, 73, 74, 75, 88, 92	09-05	51, 77, 78
09-02	41, 53	09-07	43, 44, 92
09-03	12, 20, 40, 41, 45, 46, 51, 53, 62, 63, 64, 65, 73, 74, 75, 77, 78, 91	09-99	40

10

10-03	21	10-04	92
-------------	----	-------------	----

11

11-01	19, 92, 93	11-02	18, 22
-------------	------------	-------------	--------

12

12-08	50	12-16	21, 75
12-15	43		

13

13-03	57
-------------	----

14

14-02	48, 49, 50, 80	14-03	72, 80
-------------	----------------	-------------	--------

15

15-0175 15-0987, 88
15-0478, 79, 80

16

16-0155 16-0362

19

19-0493

20

20-0258, 72 20-0319, 58, 72

21

21-0122, 40, 45, 46, 48, 49, 50, 56, 57, 94, 95, 96 21-0394, 95, 96

23

23-0152, 67, 68, 69, 89 23-0413
23-0241, 42

24

24-0181 24-0451

25

25-0113, 19, 40, 61, 70, 82 25-0318
25-0213, 19, 61, 70, 82, 93

26

26-0192 26-05 14, 15, 16, 17, 19, 22, 23, 24, 25, 26, 27, 28, 29, 30, 31, 32, 33
26-0391

27

27-0351, 52

29

29-02 66, 67, 83

30

30-0344 30-0447

31

31-0046

32

32-00 12, 38, 89



Index:

Produits

A

Appareils de télécommunication et de télécommande sans fil, amplificateurs-radios.	72, 80
Appareils d'éclairage public.	91
Appareils et installations fixes pour médecins, hopitaux ou laboratoires.	81
Appareils et ustensiles, mus manuellement, pour préparer la nourriture ou les boissons.	52
Appareils pour le traitement de l'information.	48, 49, 50, 80
Appareils pour photocopier ou agrandir.	62
Appareils pour photographier ou filmer.	55

Articles de chapellerie.	21
Articles de pansement, de bandage et de soins médicaux. ...	51
Automobiles, autobus et camions.	50
Autres articles d'amusement et de divertissement. ...	94, 95, 96
Autres instruments de mesure du temps.	21
Autres instruments, appareils et dispositifs de mesure.	92
Autres pièces de mobilier et parties de meubles.	60, 61
Autres ustensiles de table.	54

B

Bibelots, ornements de table, de dessus de cheminée ou de mur, vases et pots à fleurs.	18, 22
Bidons et fûts.	41, 53
Bijouterie et joaillerie.	19, 92, 93
Boîtes, caisses, conteneurs, boîtes à conserves. 12, 20, 40, 41, 45, 46, 51, 53, 62, 63, 64, 65, 73, 74, 75, 77, 78, 91	
Bougeoirs et chandeliers.	92

Boulangerie, biscuits, pâtisserie, pâtes et autres produits à base de céréales, chocolats, confiserie, glaces.	58
Bouteilles, flacons, pots, bonbonnes, recipients munis d'un système à pression. 13, 41, 42, 44, 46, 51, 53, 56, 73, 74, 75, 88, 92	
Brosses et pinces de toilette, brosses pour vêtements et brosses à chaussures.	76, 77

C

Cendriers.	51, 52
Couvertures, linge de maison et de table.	20

Cravates, écharpes, foulards et mouchoirs.	58
---	----

D

Dispositifs de verrouillage ou de fermeture.	83
Dispositifs et équipements pour la prévention d'accidents ou le	

sauvetage, non compris dans d'autres classes.	66, 67, 83
Divers.	40, 52, 60, 71

I

Installations pour la distribution de fluides. ...	52, 67, 68, 69, 89
--	--------------------

Installations sanitaires.	41, 42
--------------------------------	--------



J

Jeux et jouets. 22, 40, 45, 46, 48, 49, 50, 56, 57, 94, 95, 96

L

Lampes, lampadaires, lustres, appliques murales ou de plafond, abat-jour, réflecteurs, lampes pour projecteurs de photographie ou de cinematographie. 14, 15, 16, 17, 19, 22, 23, 24, 25, 26, 27, 28, 29, 30, 31, 32, 33

Lits. 12, 58, 59, 60, 61
 Livres, cahiers et objets d'aspect extérieur semblable. 93
 Logos, getup, ornements. 12, 38, 89

M

Machines et appareils pour préparer la nourriture ou les boissons, non compris dans d'autres classes. 46

Machines pour batir. 78, 79, 80

Machines-outils, machines à abraser, machines de fonderie. 87, 88

Maisons, garages et autres constructions. 18

Malles, valises, serviettes, sacs à main, porte-clés, étuis adaptés à leur contenu, portefeuilles et articles analogues. 83, 84, 85, 86, 89

Matelas et coussins. 54, 60, 61, 71

Matériaux de construction. 13, 19, 40, 61, 70, 82

Matériel de distribution ou de commande d'énergie électrique. 57

Matériel d'exposition ou de vente. 58, 72

Mercerie et accessoires d'habillement. 44, 83

Meubles de rangement. 57

Moteurs. 75

Moyens de fermeture et accessoires. 43, 44, 92

Moyens de fixation, de soutien ou de montage, non compris dans d'autres classes. 14, 22, 47, 60, 61, 90

N

Nourrisseurs et abreuvoirs. 44

O

Outils et instruments servant à forer, à fraiser ou à creuser. 87, 88

Outils et instruments tranchants. 70, 87, 88

P

Parties de construction préfabriquées ou préassemblées. 13, 19, 61, 70, 82, 93

Parties, équipements et accessoires de véhicules, non compris

dans d'autres classes ou sous-classes. 21, 75

Pneus, bandages et chaînes antidérapantes pour véhicules. 43

S

Sacs, sachets, tubes et capsules. 51, 77, 78

Sellerie. 47

Sièges. 18, 20, 47, 53, 54, 61, 65, 66, 90, 91

Signes indicateurs, dispositifs publicitaires. 19, 58, 72

T

Tissus et étoffes. 89

V

Vaisselle et verrerie. 65, 82

Ventilation et conditionnement d'air. 13

Vêtements. 21



Index:

Producten

A

Ander tafelgerei.	54	Antislipbanden, -wielbanden en -kettingen voor voertuigen. 43
Andere meetinstrumenten, -apparaten en -toestellen.	92	Apparaten en toestellen, handmatig bediend, om voedsel en dranken te bereiden.
Andere meubelstukken en meubeldelen.	60, 61	52
Andere tijdmeetinstrumenten.	21	Asbakken.
Andere vermaak- en ontspanningsartikelen.	94, 95, 96	51, 52
		Auto's, bussen en vrachtwagens.
		50

B

Bakkerswaren, biscuits, banketwaren, deegwaren en andere graanproducten, chocolade, suikerwaren, ijs.	58	Boor-, frees- of graafgereedschap en -instrumenten. ...
Bedden.	12, 58, 59, 60, 61	87, 88
Bijouerieën en juwelen.	19, 92, 93	Bouwmachines.
Blakers en kandelaars.	92	78, 79, 80
Boeken, schriften en voorwerpen met eenzelfde uiterlijk. ...	93	Bouwmaterialen.
		13, 19, 40, 61, 70, 82
		Bussen en vaten.
		41, 53

D

Dekens, huis- en tafellinnen.	20	Dozen, kisten, containers, conservenblikken. 12, 20, 40, 41,
Diversen.	40, 52, 60, 71	45, 46, 51, 53, 62, 63, 64, 65, 73, 74, 75, 77, 78, 91

F

Flessen, flacons, potten, mand- en buikflessen, recipiënten, uitgerust met een druksysteem. 13, 41, 42, 44, 46, 51, 53, 56, 73, 74, 75, 88, 92	Foto- of filmtoestellen.	55
--	-------------------------------	----

G

Garen en band en kledingaccessoires.	44, 83
---	--------



H

Hechtings-, steun- of montagemiddelen, voor zover niet begrepen in andere klassen.14, 22, 47, 60, 61, 90 Hoofddeksels.21	Huizen, garages en andere constructies. 18
---	---

I

Installaties voor het verdelen van vloeistoffen. 52, 67, 68, 69,	89
---	----

K

Kledingstukken.21	Kopieer- of vergrootapparaten. 62
--------------------------------	--

L

Lampen, schemerlampen, luchters, wand- of plafondverlichting, lampenkappen, reflectoren, lampen voor foto- of filmprojectoren. 14, 15, 16, 17, 19, 22, 23, 24, 25, 26,	27, 28, 29, 30, 31, 32, 33 Logo's, getup, ornamentaties. 12, 38, 89
---	---

M

Machines en toestellen om voedsel of dranken te bereiden, voor zover niet begrepen in andere klassen.46 Materiaal en uitrusting ter voorkoming van ongevallen of bij redding, voor zover niet begrepen in andere klassen. 66, 67, 83	Materiaal voor verdeling of levering van elektrische energie. 57 Matrassen en kussens. 54, 60, 61, 71 Motoren. 75
---	--

O

Opbergmeubelen.57	Openbareverlichtingstoestellen. 91
--------------------------------	---

P

Prefab- of montagebouwonderdelen. 13, 19, 61, 70, 82, 93

R

Reiskoffers, koffers, aktetassen, handtassen, sleutelhangers, aan hun inhoud aangepaste etuis, portefeuilles en soortgelijke artikelen.83, 84, 85, 86, 89

S

Sanitaire installaties.	41, 42	Spellen en speelgoederen. 22, 40, 45, 46, 48, 49, 50, 56, 57, 94, 95, 96
Sluitwerk en accessoires.	43, 44, 92	Stoelen. 18, 20, 47, 53, 54, 61, 65, 66, 90, 91
Snijgereedschap en -instrumenten.	70, 87, 88	Stropdassen, sjaals, halsdoeken en zakdoeken. 58
Snuisterijen, tafel- schoorsteen- of wandversierselen, bloemenvazen en bloempotten.	18, 22	

T

Telecommunicatietoestellen en op afstand bediende draadloze toestellen, geluidsversterkers.	72, 80	Tolietborstels en -penselen, kledingborstels en schoenborstels. 76, 77
Toestellen voor informatieverwerking.	48, 49, 50, 80	

U

Uitstal- of verkoopmateriaal. 58, 72

V

Vaat- en glaswerk.	65, 82	Vergrendel- of sluitwerk. 83
Vaste apparaten en installaties voor artsen, ziekenhuizen of laboratoria.	81	Voederbakken en drinkbakken. 44
Ventilatie en airconditioning.	13	Voertuigonderdelen, -uitrusting en -accessoires, voor zover niet begrepen in andere klassen of subklassen.21, 75
Verbandmiddelen, zwachtels en middelen voor medische verzorging.	51	

W

Weefsels en stoffen.	89	Werktuigmachines, schuurmachines, gietmachines. ...87, 88
Wegwijzers, reclamemateriaal.	19, 58, 72	

Z

Zadelmakerswaren.47 Zakken, zakjes, tubes en capsules. 51, 77, 78