

---

# Benelux-Modellenblad Recueil des Dessins ou Modèles Benelux Benelux Designs Gazette

## Inhoudsopgave Table des matières Table of content

---

Inhoudsopgave	
Table des matières	
Table of content .....	i
Inhoud van de rubrieken .....	3
Contenu des rubriques .....	5
Content of the sections .....	7
Rubriek I .....	9
Rubrique I .....	9
Section I .....	9
Rubriek III .....	35
Rubrique III .....	35
Section III .....	35
Rubriek VII .....	37
Rubrique VII .....	37
Section VII .....	37
Rubriek VIII .....	75
Rubrique VIII .....	75
Section VIII .....	75
OVERDRACHTEN	
CESSIONS	
TRANSITIONS OR TRANSFERS .....	76
ADRESWIJZIGINGEN	
CHANGEMENTS D'ADRESSE	
CHANGE OF ADDRESS .....	76
NAAMSWIJZIGINGEN	
CHANGEMENTS DE NOM	
CHANGE OF NAME .....	77
AANSTELLING OF WIJZIGING VAN GEMACHTIGDE	

---

INSTITUTION OU CHANGEMENT DE MANDATAIRE

APPOINTMENT OR CHANGE OF REPRESENTATIVE ..... 77



# Inhoud van de rubrieken

## Rubriek I

Beneluxdepots ingeschreven overeenkomstig artikel 3.11 van het Benelux-verdrag inzake de intellectuele eigendom.

*Volgorde van publicatie (voorafgegaan door codering):*

- 01 Volgnummer van de inschrijving alsmede nummer en dagtekening (dag, uur en minuut) van het depot, datum van inschrijving;
- 02 Datum waarop de geldigheidsduur van de inschrijving verstrijkt;
- 03 Naam van de deposant;
- 04 Adres (straat);
- 05 Plaats en land;
- 06 In voorkomend geval, naam en adres van de gemachtigde of, in voorkomend geval, vermelding van het correspondentie-adres van de deposant;
- 08 Afbeelding(en) van de tekening of het model;
- 09 In voorkomend geval, vermelding van de kleur(en);
- 10 in voorkomend geval, nadere omschrijving van de onder code 09 genoemde kleur(en);
- 11 Vermelding van het voortbrengsel alsmede klasse(n) en onderklasse(n) aanduiding;
- 12 In voorkomend geval, vermelding van de kenmerkende eigenschappen van de tekening of het model;
- 13 In voorkomend geval, vermelding van het recht van voorrang als bedoeld in artikel 4 van het Verdrag van Parijs tot bescherming van de Industriële Eigendom;
- 14 In voorkomend geval, vermelding van de naam van de werkelijke ontwerper van de tekening of het model.

## Rubriek II

Beneluxdepots ingeschreven overeenkomstig artikel 3.11 van het Benelux-verdrag inzake de intellectuele eigendom waarvan door de deposant opschorting van de publicatie van de inschrijving is gevraagd (artikel 3.12 van het Benelux-verdrag inzake de intellectuele eigendom).

*Volgorde van publicatie (voorafgegaan door codering):*

- 01 Volgnummer van de inschrijving, datum van inschrijving;
- 15 Vermelding van de termijn waarvoor opschorting van de publicatie werd gevraagd.

## Rubriek III

Beneluxdepots ingeschreven overeenkomstig artikel 3.11 van het Benelux-verdrag inzake de intellectuele eigendom waarvan door de deposant opschorting van de publicatie van de inschrijving werd gevraagd.

*Volgorde van publicatie (voorafgegaan door codering):*

- 01 Volgnummer van de inschrijving alsmede nummer en dagtekening (dag, uur en minuut) van het depot, datum van inschrijving;
- 02 Datum waarop de geldigheidsduur van de inschrijving verstrijkt;
- 03 Naam van de deposant;
- 04 Adres (straat);
- 05 Plaats en land;
- 06 In voorkomend geval, naam en adres van de gemachtigde of, in voorkomend geval, vermelding van het correspondentie-adres van de deposant;
- 08 Afbeelding(en) van de tekening of het model;
- 09 In voorkomend geval, vermelding van de kleur(en);
- 10 in voorkomend geval, nadere omschrijving van de onder code 09 genoemde kleur(en);
- 11 Vermelding van het voortbrengsel alsmede klasse(n) en onderklasse(n) aanduiding;
- 12 In voorkomend geval, vermelding van de kenmerkende eigenschappen van de tekening of het model;
- 13 In voorkomend geval, vermelding van het recht van voorrang als bedoeld in artikel 4 van het Verdrag van Parijs tot bescherming van de Industriële Eigendom;
- 14 In voorkomend geval, vermelding van de naam van de werkelijke ontwerper van de tekening of het model;
- 15 Vermelding van de termijn waarvoor opschorting van de publicatie werd gevraagd.

## Rubriek IV

Beneluxdepots ingeschreven overeenkomstig artikel 3.13 van het Benelux-verdrag inzake de intellectuele eigendom werd opgeschort (in strijd met de goede zeden of de openbare orde van één der Beneluxlanden).

## Rubriek V

Beneluxdepots ingeschreven overeenkomstig artikel 3.11 van het Benelux-verdrag inzake de intellectuele eigendom waarvan de publicatie overeenkomstig artikel 3.13 van het Benelux-verdrag inzake de intellectuele eigendom werd opgeschort.

*Volgorde van publicatie (voorafgegaan door codering):*

- 01 Volgnummer van de inschrijving alsmede nummer en dagtekening (dag, uur en minuut) van het depot, datum van inschrijving;
- 02 Datum waarop de geldigheidsduur van de inschrijving verstrijkt;
- 03 Naam van de deposant;
- 04 Adres (straat);
- 05 Plaats en land;
- 06 In voorkomend geval, naam en adres van de gemachtigde of, in voorkomend geval, vermelding van het correspondentie-adres van de deposant;
- 08 Afbeelding(en) van de tekening of het model;
- 09 In voorkomend geval, vermelding van de kleur(en);
- 10 in voorkomend geval, nadere omschrijving van de onder code 09 genoemde kleur(en);
- 11 Vermelding van het voortbrengsel alsmede klasse(n) en onderklasse(n) aanduiding;
- 12 In voorkomend geval, vermelding van de kenmerkende eigenschappen van de tekening of het model;
- 13 In voorkomend geval, vermelding van het recht van voorrang als bedoeld in artikel 4 van het Verdrag van Parijs tot bescherming van de Industriële Eigendom;
- 14 In voorkomend geval, vermelding van de naam van de werkelijke ontwerper van de tekening of het model.

## Rubriek VI

Beneluxdepots ingeschreven overeenkomstig artikel 3.11 van het Benelux-verdrag inzake de intellectuele eigendom waarvan een tweede publicatie is verricht (artikel 3.11, lid 3 van het Benelux-verdrag inzake de intellectuele eigendom).

*Volgorde van publicatie (voorafgegaan door codering):*

- 01 Volgnummer van de inschrijving alsmede nummer en dagtekening (dag, uur en minuut) van het depot, datum van inschrijving;
- 02 Datum waarop de geldigheidsduur van de inschrijving verstrijkt;
- 03 Naam van de deposant;
- 04 Adres (straat);
- 05 Plaats en land;
- 06 In voorkomend geval, naam en adres van de gemachtigde of, in voorkomend geval, vermelding van het correspondentie-adres van de deposant;
- 08 Afbeelding(en) van de tekening of het model;
- 09 In voorkomend geval, vermelding van de kleur(en);
- 10 in voorkomend geval, nadere omschrijving van onder code 09 genoemde kleur(en);
- 11 Vermelding van het voortbrengsel alsmede klasse(n) en onderklasse(n) aanduiding;
- 12 In voorkomend geval, vermelding van de kenmerkende eigenschappen van de tekening of het model;
- 13 In voorkomend geval, vermelding van het recht van voorrang als bedoeld in artikel 4 van het Verdrag van Parijs tot bescherming van de Industriële Eigendom;
- 14 In voorkomend geval, vermelding van de naam van de werkelijke ontwerper van de tekening of het model;
- 15 In voorkomend geval, vermelding van de termijn waarvoor opschorting van de publicatie werd gevraagd.



## Rubriek VII

Vernieuwingen van de overeenkomstig artikel 3.11 van het Benelux-verdrag inzake de intellectuele eigendom ingeschreven Beneluxdepots (artikel 3.14 van het Benelux-verdrag inzake de intellectuele eigendom).

### *Volgorde van publicatie (voorafgegaan door codering):*

- 01 Volgnummer van de inschrijving alsmede nummer en dagtekening (dag, uur en minuut) van het depot, datum van inschrijving;
- 02 Datum waarop de geldigheidsduur van de inschrijving verstrijkt;
- 03 Naam van de deposant;
- 04 Adres (straat);
- 05 Plaats en land;
- 06 In voorkomend geval, naam en adres van de gemachtigde of, in voorkomend geval, vermelding van het correspondentie-adres van de deposant;
- 08 Afbeelding(en) van de tekening of het model;
- 09 In voorkomend geval, vermelding van de kleur(en);
- 10 in voorkomend geval, nadere omschrijving van de onder code 09 genoemde kleur(en);
- 11 Vermelding van het voortbrengsel alsmede klasse(n) en onderklassen) aanduiding;
- 12 In voorkomend geval, vermelding van de kenmerkende eigenschappen van de tekening of het model;
- 13 In voorkomend geval, vermelding van het recht van voorrang als bedoeld in artikel 4 van het Verdrag van Parijs tot bescherming van de Industriële Eigendom;
- 14 In voorkomend geval, vermelding van de naam van de werkelijke ontwerper van de tekening of het model;
- 18 Datum van verzoek tot vernieuwing.

## Rubriek VIII

Beneluxdepots waarbij wijzigingen van de inschrijving van de tekening of het model in het register werden aangetekend (regel 3.1 van het Uitvoeringsreglement).

- 01 Overdrachten
- 02 Licenties
- 03 Pandrechten
- 04 Beslagleggingen
- 05 Doorhalen van licenties, pand, beslag
- 06 Adreswijzigingen (houder)
- 07 Naamswijzigingen (houder)
- 08 a Wijzigingen van correspondentie-adres
  - b Aanstelling of wijziging van gemachtigde
  - c Naams- en adreswijzigingen van gemachtigde
  - d Naams- of adreswijzigingen van gemachtigde
- 09 Naams- en adreswijzigingen (houder)
- 10 Verbeteringen van schrijffouten
- 11 Overige verbeteringen

N.B.-De na de tekst van een wijziging voorkomende aanduiding betreft een interne codering.

-Indien na de datum van aantekening de aanduidingen (1), (2), enz. voorkomen betekent dit dat bij de registraties gelijktijdig meerdere wijzigingen zijn aangetekend. Tevens geven deze aanduidingen de volgorde der wijzigingen aan.

## Rubriek IX

Beneluxdepots waarvan ingevolge een rechterlijke beslissing die in kracht van gewijsde is gegaan, de doorhaling van de inschrijving heeft plaatsgevonden op verzoek van de meest gerede partij (artikel 1.14 en 4.5 van het Benelux-verdrag inzake de intellectuele eigendom en regel 3.1 van het Uitvoeringsreglement).

## Rubriek X

- A Beneluxdepots waarvan de vrijwillige/ambtshalve doorhaling van de inschrijving heeft plaatsgevonden (artikel 3.21 van het Benelux-verdrag inzake de intellectuele eigendom en regel 3.1 van het Uitvoeringsreglement).

### *Volgorde van publicatie (voorafgegaan door codering):*

- 01 Volgnummer van de inschrijving.

- B Benelux en internationale depots waarbij een verklaring van de houder of een rechtelijke beslissing als bedoeld in artikel 3.24, lid 3 van het Benelux-verdrag inzake de intellectuele eigendom is ingeschreven.

### *Volgorde van publicatie (voorafgegaan door codering):*

- 01 Volgnummer van de inschrijving.

## Rubriek XI

Inschrijvingen van Benelux- en internationale depots waarbij een vordering tot opeising van de ontwerper werd ingeschreven (artikel 3.7 van het Benelux-verdrag inzake de intellectuele eigendom en regel 2.10, lid 1 van het Uitvoeringsreglement).

### *Volgorde van publicatie (voorafgegaan door codering):*

- 01 Volgnummer van de inschrijving;
- 14 Naam van de ontwerper.

## Rubriek XII

Inschrijvingen van Benelux- en internationale depots waarbij de in artikel 3.7 het Benelux-verdrag inzake de intellectuele eigendom genoemde inschrijving van de vordering tot opeising werd doorgehaald (regel 2.10, lid 2 van het Uitvoeringsreglement).

### *Volgorde van publicatie (voorafgegaan door codering):*

- 01 Volgnummer van de inschrijving;
- 14 Naam van de ontwerper.

## Rubriek XIII

Internationale inschrijvingen waarbij zijn aangetekend:

(regel 3.2, lid 3 van het Uitvoeringsreglement)

- a Nietigverklaring;
- b Vervallen verklaring;
- c Licentieverlening;
- d Pandrecht;
- e Beslaglegging;
- f Doorhaling der licentieverlening, pand, beslag.

## Rubriek XIV

Inschrijvingen van Benelux- en internationale depots waarbij de bijzondere verklaring betreffende instandhouding van een auteursrecht is aangetekend (artikel 21, lid 3 en artikel 24 van de Eenvormige Beneluxwet inzake Tekeningen of Modellen).

**Niet meer van toepassing (sinds december 2003).**

## Rubriek XV

Beneluxdepots waarvan de geldigheidsduur van de inschrijving verstreken is (artikel 3.22, sub a. van het Benelux-verdrag inzake de intellectuele eigendom).

De publicatie heeft plaats na afloop van de termijn van uitstel bedoeld in artikel 3.14, lid 3 van het Benelux-verdrag inzake de intellectuele eigendom.



# Contenu des rubriques

## Rubrique I

Dépôts Benelux enregistrés conformément aux dispositions de l'article 3.11 de la Convention Benelux en matière de propriété intellectuelle.

*Ordre de la publication (précédé d'un code):*

- 01 Numéro d'ordre de l'enregistrement ainsi que le numéro et la date (jour, heure et minute) du dépôt, la date d'enregistrement;
- 02 Date d'échéance de la durée de protection de l'enregistrement;
- 03 Nom du déposant;
- 04 Adresse (rue);
- 05 Localité et pays;
- 06 Le cas échéant, le nom et l'adresse du mandataire ou, le cas échéant, l'indication de l'adresse postale du déposant;
- 08 Reproduction(s) du dessin ou du modèle;
- 09 Le cas échéant, l'indication de la (des) couleur(s);
- 10 Le cas échéant, la description de la (des) couleur(s) mentionnée(s) au code 09;
- 11 Indication du produit ainsi que l'indication de la (des) classe(s) et de la (des) sous-classe(s);
- 12 Le cas échéant, l'indication des éléments caractéristiques du dessin ou du modèle;
- 13 Le cas échéant, l'indication du droit de priorité tel que visé à l'article 4 de la Convention de Paris pour la protection de la Propriété Industrielle;
- 14 Le cas échéant, l'indication du nom du véritable créateur du dessin ou du modèle.

## Rubrique II

Dépôts Benelux enregistrés conformément aux dispositions de l'article 3.11 de la Convention Benelux en matière de propriété intellectuelle pour lesquels le déposant a demandé l'ajournement de la publication de l'enregistrement (article 3.12 de la Convention Benelux en matière de propriété intellectuelle).

*Ordre de la publication (précédé d'un code):*

- 01 Numéro d'ordre de l'enregistrement, la date d'enregistrement;
- 15 Indication de la période d'ajournement de la publication.

## Rubrique III

Dépôts Benelux enregistrés conformément aux dispositions de l'article 3.11 de la Convention Benelux en matière de propriété intellectuelle pour lesquels le déposant avait demandé l'ajournement de la publication.

*Ordre de la publication (précédé d'un code):*

- 01 Numéro d'ordre de l'enregistrement ainsi que le numéro et la date (jour, heure et minute) du dépôt, la date d'enregistrement;
- 02 Date d'échéance de la durée de protection de l'enregistrement;
- 03 Nom du déposant;
- 04 Adresse (rue);
- 05 Localité et pays;
- 06 Le cas échéant, le nom et l'adresse du mandataire ou, le cas échéant, l'indication de l'adresse postale du déposant;
- 08 Reproduction(s) du dessin ou du modèle;
- 09 Le cas échéant, l'indication de la (des) couleur(s);
- 10 Le cas échéant, la description de la (des) couleur(s) mentionnée(s) au code 09;
- 11 Indication du produit ainsi que l'indication de la (des) classe(s) et de la (des) sous-classe(s);
- 12 Le cas échéant, l'indication des éléments caractéristiques du dessin ou du modèle;
- 13 Le cas échéant, l'indication du droit de priorité tel que visé à l'article 4 de la Convention de Paris pour la protection de la Propriété Industrielle;
- 14 Le cas échéant, l'indication du nom du véritable créateur du dessin ou du modèle;
- 15 Indication de la période d'ajournement de la publication.

## Rubrique IV

Dépôts Benelux pour lesquels la publication a été ajournée conformément à l'article 3.13 de la Convention Benelux en matière de propriété intellectuelle (contraire aux bonnes moeurs ou à l'ordre public d'un des pays du Benelux).

## Rubrique V

Dépôts Benelux enregistrés conformément à l'article 3.11 de la Convention Benelux en matière de propriété intellectuelle pour lesquels la publication a été ajournée, conformément aux dispositions de l'article 3.13 de la Convention Benelux en matière de propriété intellectuelle.

*Ordre de la publication (précédé d'un code):*

- 01 Numéro d'ordre de l'enregistrement ainsi que le numéro et la date (jour, heure et minute) du dépôt, la date d'enregistrement;
- 02 Date d'échéance de la durée de protection de l'enregistrement;
- 03 Nom du déposant;
- 04 Adresse (rue);
- 05 Localité et pays;
- 06 Le cas échéant, le nom et l'adresse du mandataire ou, le cas échéant, l'indication de l'adresse postale du déposant;
- 08 Reproduction(s) du dessin ou du modèle;
- 09 Le cas échéant, l'indication de la (des) couleur(s);
- 10 Le cas échéant, la description de la (des) couleur(s) mentionnée(s) au code 09;
- 11 Indication du produit ainsi que l'indication de la (des) classe(s) et de la (des) sous-classe(s);
- 12 Le cas échéant, l'indication des éléments caractéristiques du dessin ou du modèle;
- 13 Le cas échéant, l'indication du droit de priorité tel que visé à l'article 4 de la Convention de Paris pour la protection de la Propriété Industrielle;
- 14 Le cas échéant, l'indication du nom du véritable créateur du dessin ou du modèle.

## Rubrique VI

Dépôts Benelux enregistrés conformément à l'article 3.11 de la Convention Benelux en matière de propriété intellectuelle pour lesquels une nouvelle publication est faite (article 3.11, alinéa 3 de la Convention Benelux en matière de propriété intellectuelle).

*Ordre de la publication (précédé d'un code):*

- 01 Numéro d'ordre de l'enregistrement ainsi que le numéro et la date (jour, heure et minute) du dépôt, la date d'enregistrement;
- 02 Date d'échéance de la durée de protection de l'enregistrement;
- 03 Nom du déposant;
- 04 Adresse (rue);
- 05 Localité et pays;
- 06 Le cas échéant, le nom et l'adresse du mandataire ou, le cas échéant, l'indication de l'adresse postale du déposant;
- 08 Reproduction(s) du dessin ou du modèle;
- 09 Le cas échéant, l'indication de la (des) couleur(s);
- 10 Le cas échéant, la description de la (des) couleur(s) mentionnée(s) au code 09;
- 11 Indication du produit ainsi que l'indication de la (des) classe(s) et de la (des) sous-classe(s);
- 12 Le cas échéant, l'indication des éléments caractéristiques du dessin ou du modèle;
- 13 Le cas échéant, l'indication du droit de priorité tel que visé à l'article 4 de la Convention de Paris pour la protection de la Propriété Industrielle;
- 14 Le cas échéant, l'indication du nom du véritable créateur du dessin ou du modèle;
- 15 Le cas échéant, l'indication de la période d'ajournement de la publication.



## Rubrique VII

Renouvellements de dépôts Benelux enregistrés conformément à l'article 3.11 de la Convention Benelux en matière de propriété intellectuelle (article 3.14 de la Convention Benelux en matière de propriété intellectuelle).

*Ordre de la publication (précédé d'un code):*

- 01 Numéro d'ordre de l'enregistrement ainsi que le numéro et la date (jour, heure et minute) du dépôt, la date d'enregistrement;
- 02 Date d'échéance de la durée de protection de l'enregistrement;
- 03 Nom du déposant;
- 04 Adresse (rue);
- 05 Localité et pays;
- 06 Le cas échéant, le nom et l'adresse du mandataire ou, le cas échéant, l'indication de l'adresse postale du déposant;
- 08 Reproduction(s) du dessin ou du modèle;
- 09 Le cas échéant, l'indication de la (des) couleur(s);
- 10 Le cas échéant, la description de la (des) couleur(s) mentionnée(s) au code 09;
- 11 Indication du produit ainsi que l'indication de la (des) classe(s) et de la (des) sous-classe(s);
- 12 Le cas échéant, l'indication des éléments caractéristiques du dessin ou du modèle;
- 13 Le cas échéant, l'indication du droit de priorité tel que visé à l'article 4 de la Convention de Paris pour la protection de la Propriété Industrielle;
- 14 Le cas échéant, l'indication du nom du véritable créateur du dessin ou du modèle;
- 18 Date de la requête de renouvellement.

## Rubrique VIII

Dépôts Benelux auprès desquels sont enregistrées au registre des modifications de l'enregistrement du dessin ou modèle (règle 3.1 du Règlement d'exécution).

- 01 Cessions
- 02 Licences
- 03 Droits de gage
- 04 Saisies
- 05 Radiation de licences, gages, saisies
- 06 Changement d'adresse (titulaire)
- 07 Changement de nom (titulaire)
- 08 a Changements d'adresse de correspondance
- b Institution ou changement de mandataire
- c Changements de nom et d'adresse du mandataire
- d Changements de nom ou d'adresse du mandataire
- 09 Changement de nom et d'adresse (titulaire)
- 10 Corrections d'erreurs de plume
- 11 Autre rectifications

N.B. -L'indication qui pourrait figurer après le texte d'une modification est un code interne.

-Si les indications (1), (2), etc. devaient figurer après la date de notification, cela signifie qu'il y a plusieurs modifications qui sont notifiées simultanément. Ces indications font également apparaître le rang des modifications.

## Rubrique IX

Dépôts Benelux dont la radiation de l'enregistrement, faisant suite à une décision judiciaire coulée en force de chose jugée, a été effectuée à la demande de la partie la plus diligente (article 1.14 et 4.5 de la Convention Benelux en matière de propriété intellectuelle et la règle 3.1 du Règlement d'exécution).

## Rubrique X

- A Dépôts Benelux dont la radiation volontaire/d'office de l'enregistrement a été effectuée (article 3.21 de la Convention Benelux en matière de propriété intellectuelle et la règle 3.1 du Règlement d'exécution).

*Ordre de la publication (précédé d'un code):*

- 01 Numéro d'ordre de l'enregistrement.

- B Dépôts Benelux ou internationaux pour lesquels une requête de renonciation partielle ou une décision judiciaire est enregistrée, comme visée à l'article 3.24, alinéa 3 de la Convention Benelux en matière de propriété intellectuelle.

*Ordre de la publication (précédé d'un code):*

- 01 Numéro d'ordre de l'enregistrement.

## Rubrique XI

Enregistrements de dépôts Benelux et internationaux auprès desquels une action en revendication du créateur a été enregistrée (article 3.7 de la Convention Benelux en matière de propriété intellectuelle et règle 2.10, alinéa 1 du Règlement d'exécution).

*Ordre de la publication (précédé d'un code):*

- 01 Numéro d'ordre de l'enregistrement;
- 14 Nom du créateur.

## Rubrique XII

Enregistrements de dépôts Benelux et internationaux auprès desquels l'enregistrement de l'action en revendication visée à l'article 3.7 été radié (règle 2.10, alinéa 2 du Règlement d'exécution).

*Ordre de la publication (précédé d'un code):*

- 01 Numéro d'ordre de l'enregistrement;
- 14 Nom du créateur.

## Rubrique XIII

Enregistrements internationaux auprès desquels sont enregistrées: (règle 3.2, alinéa 3 du Règlement d'exécution).

- a Des décisions d'annulation;
- b Des décisions d'extinction;
- c Des licences;
- d Gages;
- e Saisies;
- f Des radiations de licence, gages, saisies.

## Rubrique XIV

Enregistrements de dépôts Benelux et internationaux auprès desquels la déclaration spéciale concernant le maintien d'un droit d'auteur est enregistrée (article 21, par. 3 et article 24 de la Loi Uniforme Benelux en matière de Dessins ou Modèles).

**Plus d'application (depuis décembre 2003).**

## Rubrique XV

Dépôts Benelux dont l'enregistrement est venu à expiration (article 3.22, sous a. de la Convention Benelux en matière de propriété intellectuelle).

La publication a eu lieu après l'écoulement du délai de grâce prévu à l'article 3.14, alinéa 3 de la Convention Benelux en matière de propriété intellectuelle.



# Content of the sections

## Section I

Registered Benelux applications in accordance with article 3.11 of the Benelux Convention on Intellectual Property.

### *Order of publication (preceded by a code)*

- 01 Sequence number of the registration as well as the number and date (day, hour and minutes) of the application, registration date;
- 02 Expiry date;
- 03 Name of the applicant;
- 04 Address (street);
- 05 City and country;
- 06 If applicable, name and address of the representative or the correspondence address of the applicant;
- 08 Representation(s) of the design;
- 09 If applicable, description of the colour(s);
- 10 If applicable, detailed description of the colour(s) stated under 09;
- 11 Description of the product as well as the description of the class(es) and subclass(es);
- 12 If applicable, description of the characteristic features of the design;
- 13 If applicable, description of the right of priority as stated in article 4 of the Paris Convention for the Protection of Industrial Property;
- 14 If applicable, name of the actual designer.

## Section II

Registered Benelux applications in accordance with article 3.11 of the Benelux Convention on Intellectual Property for which the applicant has asked deferment of the publication (article 3.12 of the Benelux Convention on Intellectual Property).

### *Order of publication (preceded by a code)*

- 01 Sequence number of the registration, registration date;
- 15 Indication of the term for which deferment of the publication has been asked.

## Section III

Registered Benelux applications in accordance with article 3.11 of the Benelux Convention on Intellectual Property for which the applicant has asked deferment of the publication.

### *Order of publication (preceded by a code)*

- 01 Sequence number of the registration as well as the number and date (day, hour and minutes) of the application, registration date;
- 02 Expiry date;
- 03 Name of the applicant;
- 04 Address (street);
- 05 City and country;
- 06 If applicable, name and address of the representative or the correspondence address of the applicant;
- 08 Representation(s) of the design;
- 09 If applicable, description of the colour(s);
- 10 If applicable, detailed description of the colour(s) stated under 09;
- 11 Description of the product as well as the description of the class(es) and subclass(es);
- 12 If applicable, description of the characteristic features of the design;
- 13 If applicable, description of the right of priority as stated in article 4 of the Paris Convention for the Protection of Industrial Property;
- 14 If applicable, name of the actual designer;
- 15 Indication of the term for which deferment of the publication has been asked.

## Section IV

Benelux applications for which the publication was deferred in accordance with article 3.13 of the Benelux Convention on Intellectual Property (contrary to accepted principles of morality or to public policy in one of the Benelux countries).

## Section V

Registered Benelux applications in accordance with article 3.11 of the Benelux Convention on Intellectual Property for which the publication was deferred in accordance with article 3.13 of the Benelux Convention on Intellectual Property.

### *Order of publication (preceded by a code)*

- 01 Sequence number of the registration as well as the number and date (day, hour and minutes) of the application, registration date;
- 02 Expiry date;
- 03 Name of the applicant;
- 04 Address (street);
- 05 City and country;
- 06 If applicable, name and address of the representative or the correspondence address of the applicant;
- 08 Representation(s) of the design;
- 09 If applicable, description of the colour(s);
- 10 If applicable, detailed description of the colour(s) stated under 09;
- 11 Description of the product as well as the description of the class(es) and subclass(es);
- 12 If applicable, description of the characteristic features of the design;
- 13 If applicable, description of the right of priority as stated in article 4 of the Paris Convention for the Protection of Industrial Property;
- 14 If applicable, name of the actual designer.

## Section VI

Registered Benelux applications in accordance with article 3.11 of the Benelux Convention on Intellectual Property published a second time (article 3.11 (3) of the Benelux Convention on Intellectual Property).

### *Order of publication (preceded by a code)*

- 01 Sequence number of the registration as well as the number and date (day, hour and minutes) of the application, registration date;
- 02 Expiry date;
- 03 Name of the applicant;
- 04 Address (street);
- 05 City and country;
- 06 If applicable, name and address of the representative or the correspondence address of the applicant;
- 08 Representation(s) of the design;
- 09 If applicable, description of the colour(s);
- 10 If applicable, detailed description of the colour(s) stated under 09;
- 11 Description of the product as well as the description of the class(es) and subclass(es);
- 12 If applicable, description of the characteristic features of the design;
- 13 If applicable, description of the right of priority as stated in article 4 of the Paris Convention for the Protection of Industrial Property;
- 14 If applicable, name of the actual designer;
- 15 If applicable, indication of the term for which deferment of the publication has been asked.



## Section VII

Renewals of registered Benelux applications in accordance with article 3.11 of the Benelux Convention on Intellectual Property (article 3.14 of the Benelux Convention on Intellectual Property).

*Order of publication (preceded by a code)*

- 01 Sequence number of the registration as well as the number and date (day, hour and minutes) of the application, registration date;
- 02 Expiry date;
- 03 Name of the applicant;
- 04 Address (street);
- 05 City and country;
- 06 If applicable, name and address of the representative or the correspondence address of the applicant;
- 08 Representation(s) of the design;
- 09 If applicable, description of the colour(s);
- 10 If applicable, detailed description of the colour(s) stated under 09;
- 11 Description of the product as well as the description of the class(es) and subclass(es);
- 12 If applicable, description of the characteristic features of the design;
- 13 If applicable, description of the right of priority as stated in article 4 of the Paris Convention for the Protection of Industrial Property;
- 14 If applicable, name of the actual designer;
- 18 Date of the request for the renewal.

## Section VIII

Benelux design applications for which entries in the register have been modified (rule 3.1 of the Implementing Regulations)

- 01 Transfer of ownership
- 02 License
- 03 Right of pledge
- 04 Attachment
- 05 Cancellation of license, right of pledge, attachment
- 06 Change of address (owner)
- 07 Change of name (owner)
- 08
  - a Change of correspondence address
  - b Appointment or change of representative
  - c Change of name and address of representative
  - d Change of name or address of representative
- 09 Change of name and/or address (owner)
- 10 Correction of writing errors
- 11 Other corrections

NB:

- The indication after the text of the modification is an internal code.
- The indications (1), (2) after the date of registration of the modification imply that multiple modifications were registered. Moreover they indicate the sequence of the modifications.

## Section IX

Benelux applications that have been cancelled at the request of the most diligent party following a final and binding court order (article 1.14 and 4.5 of the Benelux Convention on Intellectual Property and rule 3.1 of the Implementing Regulations).

## Section X

- A Benelux applications for which the voluntary/ex officio cancellation was registered (article 3.21 of the Benelux Convention on Intellectual Property and rule 3.1 of the Implementing Regulations).  
*Order of publication (preceded by a code):*
  - 01 Sequence number of the registration.
- B Benelux applications and International applications for which a declaration of the holder or a court order as mentioned in article 3.24 (3) of the Benelux Convention on Intellectual Property was registered.  
*Order of publication (preceded by a code):*
  - 01 Sequence number of the registration.

## Section XI

Registrations of Benelux applications and International applications for which a claim of the designer was registered (article 3.7 of the Benelux Convention on Intellectual Property and rule 2.10 (1) of the Implementing Regulations).

*Order of publication (preceded by a code)*

- 01 Sequence number of the registration.
- 14 Name of the designer.

## Section XII

Registrations of Benelux applications and International applications for which the registration of the claim mentioned in article 3.7 of the Benelux Convention on Intellectual Property was cancelled (2.10 (2) of the Implementing Regulations).

*Order of publication (preceded by a code)*

- 01 Sequence number of the registration.
- 14 Name of the designer.

## Section XIII

International registrations for which was registered: (rule 3.2 (3) of the Implementing Regulations)

- a Invalidation;
- b Revocation;
- c License;
- d Right of pledge;
- e Attachment;
- f Cancellation of license, right of pledge, attachment.

## Section XIV

Registrations of Benelux applications and International applications for which the special declaration on maintaining a design right was registered (article 21 (3) and article 24 of the Uniform Benelux Law on Designs).

**No longer applicable (since December 2003).**

## Section XV

Expired Benelux registrations (article 3.22 (a) of the Benelux Convention on Intellectual Property).

Publication will take place after the end of the term mentioned in article 3.14 (3) of the Benelux Convention on Intellectual Property.





## Rubriek I

*Beneluxdepots ingeschreven overeenkomstig artikel 3.11 van het Benelux-verdrag inzake de intellectuele eigendom.*

- 01 Volgnummer van de inschrijving alsmede nummer en dagtekening (dag, uur en minuut) van het depot, datum van inschrijving;
- 02 Datum waarop de geldigheidsduur van de inschrijving verstrijkt;
- 03 Naam van de deposant;
- 04 Adres (straat);
- 05 Plaats en land;
- 06 In voorkomend geval, naam en adres van de gemachtigde of, in voorkomend geval, vermelding van het correspondentie-adres van de deposant;
- 08 Afbeelding(en) van de tekening of het model;
- 09 In voorkomend geval, vermelding van de kleur(en);
- 10 In voorkomend geval, nadere omschrijving van de onder code 09 genoemde kleur(en);
- 11 Vermelding van het voortbrengsel alsmede klasse(n) en onderklasse(n) aanduiding;
- 12 In voorkomend geval, vermelding van de kenmerkende eigenschappen van de tekening of het model;
- 13 In voorkomend geval, vermelding van het recht van voorrang als bedoeld in artikel 4 van het Verdrag van Parijs tot bescherming van de Industriële Eigendom;
- 14 In voorkomend geval, vermelding van de naam van de werkelijke ontwerper van de tekening of het model.

## Rubrique I

*Dépôts Benelux enregistrés conformément aux dispositions de l'article 3.11 de la Convention Benelux en matière de propriété intellectuelle.*

- 01 Numéro d'ordre de l'enregistrement ainsi que le numéro et la date (jour, heure et minute) du dépôt, la date d'enregistrement;
- 02 Date d'échéance de la durée de protection de l'enregistrement;
- 03 Nom du déposant;
- 04 Adresse (rue);
- 05 Localité et pays;
- 06 Le cas échéant, le nom et l'adresse du mandataire ou, le cas échéant, l'indication de l'adresse postale du déposant;
- 08 Reproduction(s) du dessin ou du modèle;
- 09 Le cas échéant, l'indication de la (des) couleur(s);
- 10 Le cas échéant, la description de la (des) couleur(s) mentionnée(s) au code 09;
- 11 Indication du produit ainsi que l'indication de la (des) classe(s) et de la (des) sous-classe(s);
- 12 Le cas échéant, l'indication des éléments caractéristiques du dessin ou du modèle;
- 13 Le cas échéant, l'indication du droit de priorité tel que visé à l'article 4 de la Convention de Paris pour la protection de la Propriété Industrielle;
- 14 Le cas échéant, l'indication du nom du véritable créateur du dessin ou du modèle.

## Section I

*Registered Benelux applications in accordance with article 3.11 of the Benelux Convention on Intellectual Property.*

- 01 Sequence number of the registration as well as the number and date (day, hour and minutes) of the application, registration date;
- 02 Expiry date;
- 03 Name of the applicant;
- 04 Address (street);
- 05 City and country;
- 06 If applicable, name and address of the representative or the correspondence address of the applicant;
- 08 Representation(s) of the design;
- 09 If applicable, description of the colour(s);
- 10 If applicable, detailed description of the colour(s) stated under 09;
- 11 Description of the product as well as the description of the class(es) and subclass(es);
- 12 If applicable, description of the characteristic features of the design;
- 13 If applicable, description of the right of priority as stated in article 4 of the Paris Convention for the Protection of Industrial Property;
- 14 If applicable, name of the actual designer.



01 Numéro d'enregistrement  
**39538-01**

Numéro, date et heure du dépôt  
06976-01 07.05.2012 , 10.05  
Date de l'enregistrement  
20.09.2013 ,

02 Date d'échéance  
07.05.2017

03 Nom du déposant  
DEVIANNE Benoit faisant commerce  
sous la dénomination,  
Acier Création

04 Adresse (rue et numéro) du déposant  
Rue Saint Léger 81

05 Code postal, localité et pays du déposant  
7740 Pecq,  
Belgique

08 Reproduction du dessin ou modèle  
VOIR REPRODUCTION(S)

11 Indication du produit suivi de la (des)  
classe(s) et de la (des) sous-classe(s)  
Table (cl 6-03).

14 Indication du nom du véritable créateur du  
dessin ou modèle  
DEVIANNE Benoit

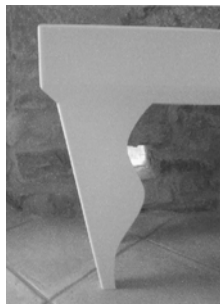
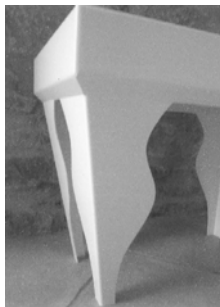

01 Numéro d'enregistrement  
**39538-02**

Numéro, date et heure du dépôt  
06976-02 07.05.2012 , 10.05  
Date de l'enregistrement  
20.09.2013 ,

02 Date d'échéance  
07.05.2017

03 Nom du déposant  
DEVIANNE Benoit faisant commerce  
sous la dénomination,  
Acier Création

04 Adresse (rue et numéro) du déposant  
Rue Saint Léger 81

05 Code postal, localité et pays du déposant  
7740 Pecq,  
Belgique

08 Reproduction du dessin ou modèle  
VOIR REPRODUCTION(S)

11 Indication du produit suivi de la (des)  
classe(s) et de la (des) sous-classe(s)  
Plateau (cl 7-99).

14 Indication du nom du véritable créateur du  
dessin ou modèle  
DEVIANNE Benoit

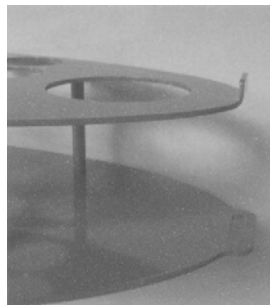
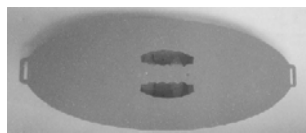
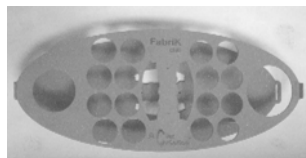

01 Numéro d'enregistrement  
**39538-03**

Numéro, date et heure du dépôt  
06976-03 07.05.2012 , 10.05  
Date de l'enregistrement  
20.09.2013 ,

02 Date d'échéance  
07.05.2017

03 Nom du déposant  
DEVIANNE Benoit faisant commerce  
sous la dénomination,  
Acier Création

04 Adresse (rue et numéro) du déposant  
Rue Saint Léger 81

05 Code postal, localité et pays du déposant  
7740 Pecq,  
Belgique

08 Reproduction du dessin ou modèle  
VOIR REPRODUCTION(S)

11 Indication du produit suivi de la (des)  
classe(s) et de la (des) sous-classe(s)  
Cendrier (cl 9-09; 27-03).

14 Indication du nom du véritable créateur du  
dessin ou modèle  
DEVIANNE Benoit

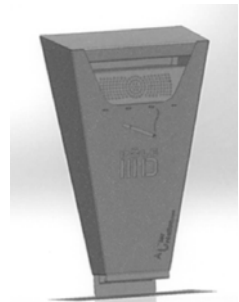

01 Inschrijvingsnummer  
**39539-01**

Nummer en dagtekening (dag en uur) van het  
depot  
84407-01 12.04.2012 , 08.00  
Datum inschrijving  
16.09.2013 ,

02 Vervaldatum  
12.04.2017

03 Naam van de deposant  
Samosa ontwerp op maat VOF

04 Adres (straat en nummer) van de deposant  
Lindestraat 21

05 Postcode, plaats en land van de deposant  
5388 HT Nistelrode,  
Nederland

06 Naam en adres van de gemachtigde of ver-  
melding van het correspondentie-adres van  
de deposant  
Guustaaf Theodorus Martinus van Driel  
Lindestraat 21  
5388 HT Nistelrode  
Nederland.

08 Afbeelding van de tekening of het model  
ZIE AFBEELDING(EN)

- 11 *Vermelding van het voortbrengsel gevolgd door de aanduiding van de klasse(n) en onderklasse(n)*

Gecombineerd meubel (picknicktafel + banken) (kl 6-01, 03, 05).



- 01 *Inschrijvingsnummer*  
**39539-02**

*Nummer en dagtekening (dag en uur) van het depot*

84407-02 12.04.2012 , 08.00

*Datum inschrijving*

16.09.2013 ,

- 02 *Vervaldatum*  
12.04.2017

- 03 *Naam van de deposant*  
Samosa ontwerp op maat VOF

- 04 *Adres (straat en nummer) van de deposant*  
Lindestraat 21

- 05 *Postcode, plaats en land van de deposant*  
5388 HT Nistelrode,  
Nederland

- 06 *Naam en adres van de gemachtigde of vermelding van het correspondentie-adres van de deposant*  
Guustaaf Theodorus Martinus van Driel  
Lindestraat 21  
5388 HT Nistelrode  
Nederland.

- 08 *Afbeelding van de tekening of het model*  
ZIE AFBEELDING(EN)

- 11 *Vermelding van het voortbrengsel gevolgd door de aanduiding van de klasse(n) en onderklasse(n)*

Vuurschaal met rooster (kl 23-03).

- 14 *Vermelding van de naam van de werkelijke ontwerper van de tekening*  
VAN DRIEL Guustaaf T.M.



- 01 *Inschrijvingsnummer*  
**39540-00**

*Nummer en dagtekening (dag en uur) van het depot*

84684-00 08.08.2013 , 08.00

*Datum inschrijving*

27.09.2013 ,

- 02 *Vervaldatum*  
08.08.2018

- 03 *Naam van de deposant*  
Lee Segers

- 04 *Adres (straat en nummer) van de deposant*  
't Stegeslag 48

- 05 *Postcode, plaats en land van de deposant*  
6903 XW Zevenaar,  
Nederland

- 08 *Afbeelding van de tekening of het model*  
ZIE AFBEELDING(EN)

- 11 *Vermelding van het voortbrengsel gevolgd door de aanduiding van de klasse(n) en onderklasse(n)*

Lamp (kl 26-05).

- 14 *Vermelding van de naam van de werkelijke ontwerper van de tekening*  
SEGERS Lee

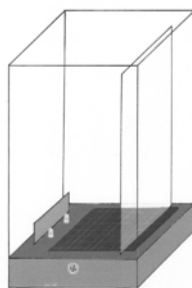

- 01 *Numéro d'enregistrement*  
**39541-00**

*Numéro, date et heure du dépôt*

84738-00 12.03.2013 , 08.00

*Date de l'enregistrement*

20.09.2013 ,

- 02 *Date d'échéance*  
12.03.2018

- 03 *Nom du déposant*  
Marine Vincent;  
Pierre Jadot

- 04 *Adresse (rue et numéro) du déposant*  
31 Boulevard Poincaré

- 05 *Code postal, localité et pays du déposant*  
1070 Bruxelles,  
Belgique

- 08 *Reproduction du dessin ou modèle*  
VOIR REPRODUCTION(S)

- 11 *Indication du produit suivi de la (des) classe(s) et de la (des) sous-classe(s)*  
Chocolat (cl 1-01).

- 12 *Description des éléments caractéristiques de l'aspect nouveau du produit; le cas échéant, indication des parties du dessin ou modèle auxquelles se rapportent les couleurs*

Figurine en forme d'élan, celle-ci se compose de trois pièces, c'est-à-dire le corps, les pattes et la tête.

- 14 *Indication du nom du véritable créateur du dessin ou modèle*  
VINCENT Marine; PIERRE Jadot

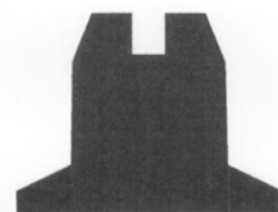
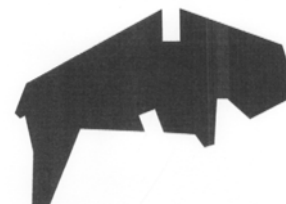
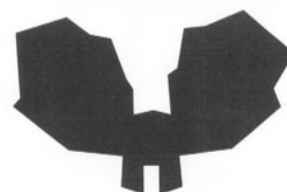

- 01 *Inschrijvingsnummer*  
**39542-00**

*Nummer en dagtekening (dag en uur) van het depot*

84761-00 18.02.2013 , 08.00

*Datum inschrijving*

18.09.2013 ,

- 02 *Vervaldatum*  
18.02.2018

- 03 *Naam van de deposant*  
Brand, Gerrit, Lukas van Barneveld

- 04 *Adres (straat en nummer) van de deposant*  
Louise Michelstraat 4

- 05 *Postcode, plaats en land van de deposant*  
6843 TB Arnhem,  
Nederland

- 08 *Afbeelding van de tekening of het model*  
ZIE AFBEELDING(EN)

- 11 *Vermelding van het voortbrengsel gevolgd door de aanduiding van de klasse(n) en onderklasse(n)*

Grafisch symbool (kl 32-00).

- 14 *Vermelding van de naam van de werkelijke ontwerper van de tekening*  
Lukas Brand G.L.

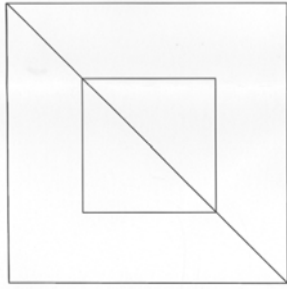

01 *Inschrijvingsnummer*  
**39543-00**

*Nummer en dagtekening (dag en uur) van het depot*

84729-00 22.03.2013 , 08.00

*Datum inschrijving*

27.09.2013 ,

02 *Vervaldatum*  
22.03.2018

03 *Naam van de deposant*  
Ingo Cramer

04 *Adres (straat en nummer) van de deposant*  
Klarendalseweg 327

05 *Postcode, plaats en land van de deposant*  
6822 GP Arnhem,  
Nederland

08 *Afbeelding van de tekening of het model*  
ZIE AFBEELDING(EN)

11 *Vermelding van het voortbrengsel gevolgd door de aanduiding van de klasse(n) en onderklasse(n)*

Plantenbak (kl 11-02; 25-02).

14 *Vermelding van de naam van de werkelijke ontwerper van de tekening*  
CRAMER Ingo

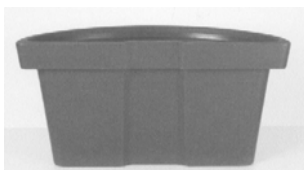
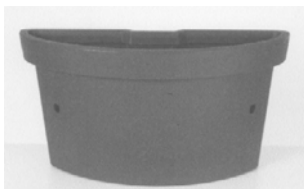

01 *Inschrijvingsnummer*  
**39544-01**

*Nummer en dagtekening (dag en uur) van het depot*

84790-01 08.03.2013 , 10.30

*Datum inschrijving*

23.09.2013 ,

02 *Vervaldatum*  
08.03.2018

03 *Naam van de deposant*  
Ega Multipromotions v.o.f.

04 *Adres (straat en nummer) van de deposant*  
Aletta Jacobskade 4

05 *Postcode, plaats en land van de deposant*  
3137 TB Vlaardingen,  
Nederland

08 *Afbeelding van de tekening of het model*  
ZIE AFBEELDING(EN)

11 *Vermelding van het voortbrengsel gevolgd door de aanduiding van de klasse(n) en onderklasse(n)*

Klem van vlaggenstokken (kl 8-08).

12 *Beschrijving van de kenmerkende eigenschappen van het nieuwe uiterlijk van het voortbrengsel; in voorkomend geval, vermelding van de onderdelen van de tekening of het model waarop de kleuren betrekking hebben*

Rondeklem voorzien van 4 masthouders. Aan de achterzijde van de klem zitten 2 bevestigingsmoeren voor uithouders 180 graden uit elkaar. Aan de binnenkant van de klem bevindt zich de bevestigingsinrichting.

14 *Vermelding van de naam van de werkelijke ontwerper van de tekening*  
VAN RIJ Floris P.

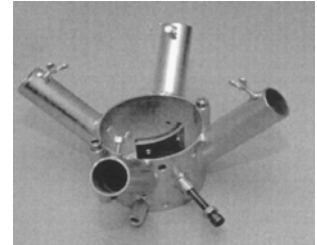
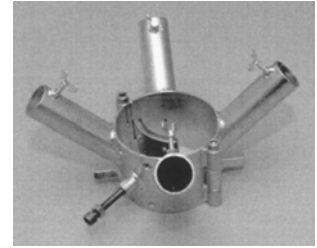
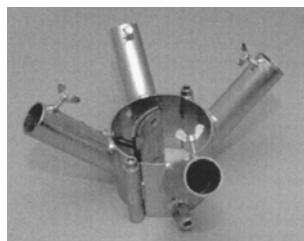
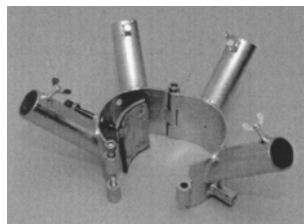
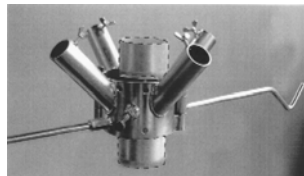

01 *Inschrijvingsnummer*  
**39544-02**

*Nummer en dagtekening (dag en uur) van het depot*

84790-02 08.03.2013 , 10.30

*Datum inschrijving*

23.09.2013 ,

02 *Vervaldatum*  
08.03.2018

03 *Naam van de deposant*  
Ega Multipromotions v.o.f.

04 *Adres (straat en nummer) van de deposant*  
Aletta Jacobskade 4

05 *Postcode, plaats en land van de deposant*  
3137 TB Vlaardingen,  
Nederland

08 *Afbeelding van de tekening of het model*  
ZIE AFBEELDING(EN)

11 *Vermelding van het voortbrengsel gevolgd door de aanduiding van de klasse(n) en onderklasse(n)*

Vlaggenstokklem (kl 8-08).

12 *Beschrijving van de kenmerkende eigenschappen van het nieuwe uiterlijk van het voortbrengsel; in voorkomend geval, vermelding van de onderdelen van de tekening of het model waarop de kleuren betrekking hebben*

Vlaggenstokklem bestaande uit 2 platen verbonden door bout en moer. Voorplaat bestaande uit 3 masthouders rond van vorm. De voorplaat is voorzien van sleuven.

14 *Vermelding van de naam van de werkelijke ontwerper van de tekening*  
VAN RIJ Floris P.

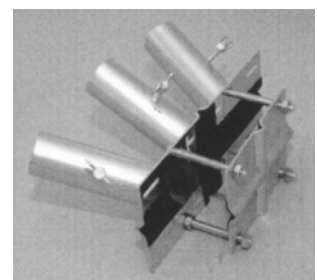

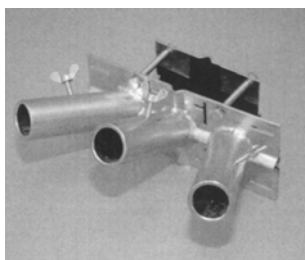
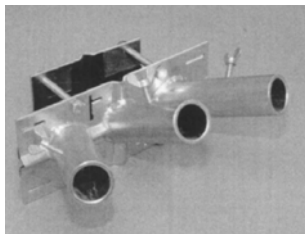
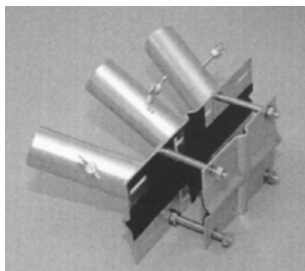

01 *Inschrijvingsnummer*  
**39545-01**

*Nummer en dagtekening (dag en uur) van het depot*

84802-01 19.03.2013 , 08.00

*Datum inschrijving*

01.10.2013 ,

02 *Vervaldatum*  
19.03.2018

03 *Naam van de deposant*  
MECAM nv

04 *Adres (straat en nummer) van de deposant*  
Vilvertstraat 11

05 *Postcode, plaats en land van de deposant*  
3650 Dilsen-Stokkem,  
België

08 *Afbeelding van de tekening of het model*  
ZIE AFBEELDING(EN)

11 *Vermelding van het voortbrengsel gevolgd door de aanduiding van de klasse(n) en onderklasse(n)*  
Zitbank (kl 6-01).

14 *Vermelding van de naam van de werkelijke ontwerper van de tekening*  
HENDRIKX Jef



01 *Inschrijvingsnummer*  
**39545-02**

*Nummer en dagtekening (dag en uur) van het depot*

84802-02 19.03.2013 , 08.00

*Datum inschrijving*

01.10.2013 ,

02 *Vervaldatum*  
19.03.2018

03 *Naam van de deposant*  
MECAM nv

04 *Adres (straat en nummer) van de deposant*  
Vilvertstraat 11

05 *Postcode, plaats en land van de deposant*  
3650 Dilsen-Stokkem,  
België

08 *Afbeelding van de tekening of het model*  
ZIE AFBEELDING(EN)

11 *Vermelding van het voortbrengsel gevolgd door de aanduiding van de klasse(n) en onderklasse(n)*  
Zitbank (kl 6-01).

14 *Vermelding van de naam van de werkelijke ontwerper van de tekening*  
HENDRIKX Jef



01 *Inschrijvingsnummer*  
**39545-03**

*Nummer en dagtekening (dag en uur) van het depot*

84802-03 19.03.2013 , 08.00

*Datum inschrijving*

01.10.2013 ,

02 *Vervaldatum*  
19.03.2018

03 *Naam van de deposant*  
MECAM nv

04 *Adres (straat en nummer) van de deposant*  
Vilvertstraat 11

05 *Postcode, plaats en land van de deposant*  
3650 Dilsen-Stokkem,  
België

08 *Afbeelding van de tekening of het model*  
ZIE AFBEELDING(EN)

11 *Vermelding van het voortbrengsel gevolgd door de aanduiding van de klasse(n) en onderklasse(n)*  
Zitbank (kl 6-01).

14 *Vermelding van de naam van de werkelijke ontwerper van de tekening*  
HENDRIKX Jef



01 *Inschrijvingsnummer*  
**39546-00**

*Nummer en dagtekening (dag en uur) van het depot*

84806-00 06.06.2013 , 08.00

*Datum inschrijving*

27.09.2013 ,

- 02 *Vervaldatum*  
06.06.2018
- 03 *Naam van de deposant*  
Alexander van Diggele
- 04 *Adres (straat en nummer) van de deposant*  
Dokter van Vuurestraat 30
- 05 *Postcode, plaats en land van de deposant*  
4271 XG Dussen,  
Nederland
- 08 *Afbeelding van de tekening of het model*  
ZIE AFBEELDING(EN)
- 11 *Vermelding van het voortbrengsel gevolgd door de aanduiding van de klasse(n) en onderklasse(n)*  
Schaakspel (kl 21-01).
- 14 *Vermelding van de naam van de werkelijke ontwerper van de tekening*  
VAN DIGGELE Alexander

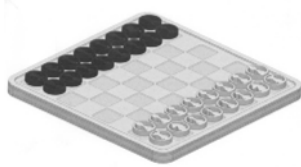

- 01 *Inschrijvingsnummer*  
**39547-00**  
*Nummer en dagtekening (dag en uur) van het depot*  
84821-00 28.05.2013 , 08.00  
*Datum inschrijving*  
13.09.2013 ,
- 02 *Vervaldatum*  
28.05.2018
- 03 *Naam van de deposant*  
Buitink Zeilmakerij Duiven BV
- 04 *Adres (straat en nummer) van de deposant*  
Typograaf 1
- 05 *Postcode, plaats en land van de deposant*  
6921 VB Duiven,  
Nederland
- 08 *Afbeelding van de tekening of het model*  
ZIE AFBEELDING(EN)
- 11 *Vermelding van het voortbrengsel gevolgd door de aanduiding van de klasse(n) en onderklasse(n)*  
Buitenlamp (kl 26-05).

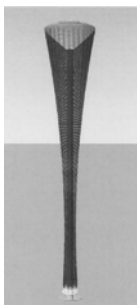

- 01 *Inschrijvingsnummer*  
**39548-00**  
*Nummer en dagtekening (dag en uur) van het depot*  
84826-00 12.06.2013 , 08.00  
*Datum inschrijving*  
19.09.2013 ,
- 02 *Vervaldatum*  
12.06.2018
- 03 *Naam van de deposant*  
Helix BV
- 04 *Adres (straat en nummer) van de deposant*  
Wieder 12
- 05 *Postcode, plaats en land van de deposant*  
1648 GB De Goorn,  
Nederland
- 08 *Afbeelding van de tekening of het model*  
ZIE AFBEELDING(EN)
- 11 *Vermelding van het voortbrengsel gevolgd door de aanduiding van de klasse(n) en onderklasse(n)*  
Constructieplaat (25-01, 02).
- 12 *Beschrijving van de kenmerkende eigenschappen van het nieuwe uiterlijk van het voortbrengsel; in voorkomend geval, vermelding van de onderdelen van de tekening of het model waarop de kleuren betrekking hebben*  
Een gipskartonnen plaat van 25 mm die onder een hoek van 5 graden is afgeschuind.
- 14 *Vermelding van de naam van de werkelijke ontwerper van de tekening*  
URSEM Cor



bovenzijde

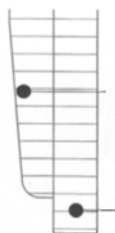

onderzijde

- 01 *Inschrijvingsnummer*  
**39549-01**  
*Nummer en dagtekening (dag en uur) van het depot*  
84837-01 15.04.2013 , 08.00  
*Datum inschrijving*  
12.09.2013 ,
- 02 *Vervaldatum*  
15.04.2018
- 03 *Naam van de deposant*  
Vereniging met volledige  
rechtsbevoegdheid Pensioenfederatie;  
Vereniging met volledige  
rechtsbevoegdheid Verbond van  
Verzekeraars,  
Bordewijklaan 2,  
2591 XR Den Haag
- 04 *Adres (straat en nummer) van de deposant*  
Prinses Margrietplantsoen 90
- 05 *Postcode, plaats en land van de deposant*  
2595 BR Den Haag, Nederland.  
Nederland
- 06 *Naam en adres van de gemachtigde of vermelding van het correspondentie-adres van de deposant*  
mr. N.H.A. van Duuren van de Clercq  
Advocaten.Notaris.Belastingadviseurs  
Hoge Rijndijk 306  
2301 EB Leiden  
Nederland.
- 08 *Afbeelding van de tekening of het model*  
ZIE AFBEELDING(EN)
- 09 *Vermelding van de kleur(en)*  
Donkergroen, lichtgroen, oranje, wit,  
zwart
- 11 *Vermelding van het voortbrengsel gevolgd door de aanduiding van de klasse(n) en onderklasse(n)*  
Grafisch symbool (kl 32-00).



- 01 *Inschrijvingsnummer*  
**39549-02**  
*Nummer en dagtekening (dag en uur) van het depot*  
84837-02 15.04.2013 , 08.00  
*Datum inschrijving*  
12.09.2013 ,
- 02 *Vervaldatum*  
15.04.2018

- 03 *Naam van de deposant*  
Vereniging met volledige  
rechtsbevoegdheid Pensioenfederatie;  
Vereniging met volledige  
rechtsbevoegdheid Verbond van  
Verzekeraars,  
Bordewijklaan 2,  
2591 XR Den Haag
- 04 *Adres (straat en nummer) van de deposant*  
Prinses Margrietplantsoen 90
- 05 *Postcode, plaats en land van de deposant*  
2595 BR Den Haag, Nederland.  
Nederland
- 06 *Naam en adres van de gemachtigde of vermelding van het correspondentie-adres van de deposant*  
mr. N.H.A. van Duuren van de Clercq  
Advocaten.Notaris.Belastingadviseurs  
Hoge Rijndijk 306  
2301 EB Leiden  
Nederland.
- 08 *Afbeelding van de tekening of het model*  
ZIE AFBEELDING(EN)
- 09 *Vermelding van de kleur(en)*  
Donkergroen, lichtgroen, oranje, wit,  
zwart
- 11 *Vermelding van het voortbrengsel gevolgd door de aanduiding van de klasse(n) en onderklasse(n)*  
Grafisch symbool (kl 32-00).



- 01 *Inschrijvingsnummer*  
**39549-03**  
*Nummer en dagtekening (dag en uur) van het depot*  
84837-03 15.04.2013 , 08.00  
*Datum inschrijving*  
12.09.2013 ,
- 02 *Vervaldatum*  
15.04.2018
- 03 *Naam van de deposant*  
Vereniging met volledige  
rechtsbevoegdheid Pensioenfederatie;  
Vereniging met volledige  
rechtsbevoegdheid Verbond van  
Verzekeraars,  
Bordewijklaan 2,  
2591 XR Den Haag
- 04 *Adres (straat en nummer) van de deposant*  
Prinses Margrietplantsoen 90
- 05 *Postcode, plaats en land van de deposant*  
2595 BR Den Haag, Nederland.  
Nederland
- 06 *Naam en adres van de gemachtigde of vermelding van het correspondentie-adres van de deposant*  
mr. N.H.A. van Duuren van de Clercq  
Advocaten.Notaris.Belastingadviseurs  
Hoge Rijndijk 306  
2301 EB Leiden  
Nederland.
- 08 *Afbeelding van de tekening of het model*  
ZIE AFBEELDING(EN)
- 09 *Vermelding van de kleur(en)*  
Donkergroen, lichtgroen, oranje, wit,  
zwart

- 11 *Vermelding van het voortbrengsel gevolgd door de aanduiding van de klasse(n) en onderklasse(n)*  
Grafisch symbool (kl 32-00).



- 01 *Inschrijvingsnummer*  
**39549-04**  
*Nummer en dagtekening (dag en uur) van het depot*  
84837-04 15.04.2013 , 08.00  
*Datum inschrijving*  
12.09.2013 ,
- 02 *Vervaldatum*  
15.04.2018
- 03 *Naam van de deposant*  
Vereniging met volledige  
rechtsbevoegdheid Pensioenfederatie;  
Vereniging met volledige  
rechtsbevoegdheid Verbond van  
Verzekeraars,  
Bordewijklaan 2,  
2591 XR Den Haag
- 04 *Adres (straat en nummer) van de deposant*  
Prinses Margrietplantsoen 90
- 05 *Postcode, plaats en land van de deposant*  
2595 BR Den Haag, Nederland.  
Nederland
- 06 *Naam en adres van de gemachtigde of vermelding van het correspondentie-adres van de deposant*  
mr. N.H.A. van Duuren van de Clercq  
Advocaten.Notaris.Belastingadviseurs  
Hoge Rijndijk 306  
2301 EB Leiden  
Nederland.
- 08 *Afbeelding van de tekening of het model*  
ZIE AFBEELDING(EN)
- 09 *Vermelding van de kleur(en)*  
Donkergroen, wit
- 11 *Vermelding van het voortbrengsel gevolgd door de aanduiding van de klasse(n) en onderklasse(n)*  
Grafisch symbool (kl 32-00).



- 01 *Inschrijvingsnummer*  
**39549-05**  
*Nummer en dagtekening (dag en uur) van het depot*  
84837-05 15.04.2013 , 08.00  
*Datum inschrijving*  
12.09.2013 ,



- 02 *Vervaldatum*  
15.04.2018
- 03 *Naam van de deposant*  
Vereniging met volledige  
rechtsbevoegdheid Pensioenfederatie;  
Vereniging met volledige  
rechtsbevoegdheid Verbond van  
Verzekeraars,  
Bordewijklaan 2,  
2591 XR Den Haag
- 04 *Adres (straat en nummer) van de deposant*  
Prinses Margrietplantsoen 90
- 05 *Postcode, plaats en land van de deposant*  
2595 BR Den Haag, Nederland.  
Nederland
- 06 *Naam en adres van de gemachtigde of vermelding van het correspondentie-adres van de deposant*  
mr. N.H.A. van Duuren van de Clercq  
Advocaten.Notaris.Belastingadviseurs  
Hoge Rijndijk 306  
2301 EB Leiden  
Nederland.
- 08 *Afbeelding van de tekening of het model*  
ZIE AFBEELDING(EN)
- 09 *Vermelding van de kleur(en)*  
Donkergroen, lichtgroen, grijs, zwart, wit
- 11 *Vermelding van het voortbrengsel gevolgd door de aanduiding van de klasse(n) en onderklasse(n)*  
Grafisch symbool (kl 32-00).



- 01 *Inschrijvingsnummer*  
**39549-06**  
*Nummer en dagtekening (dag en uur) van het depot*  
84837-06 15.04.2013 , 08.00  
*Datum inschrijving*  
12.09.2013 ,
- 02 *Vervaldatum*  
15.04.2018
- 03 *Naam van de deposant*  
Vereniging met volledige  
rechtsbevoegdheid Pensioenfederatie;  
Vereniging met volledige  
rechtsbevoegdheid Verbond van  
Verzekeraars,  
Bordewijklaan 2,  
2591 XR Den Haag
- 04 *Adres (straat en nummer) van de deposant*  
Prinses Margrietplantsoen 90
- 05 *Postcode, plaats en land van de deposant*  
2595 BR Den Haag, Nederland.  
Nederland

- 06 *Naam en adres van de gemachtigde of vermelding van het correspondentie-adres van de deposant*  
mr. N.H.A. van Duuren van de Clercq  
Advocaten.Notaris.Belastingadviseurs  
Hoge Rijndijk 306  
2301 EB Leiden  
Nederland.
- 08 *Afbeelding van de tekening of het model*  
ZIE AFBEELDING(EN)
- 09 *Vermelding van de kleur(en)*  
Donkergroen, wit
- 11 *Vermelding van het voortbrengsel gevolgd door de aanduiding van de klasse(n) en onderklasse(n)*  
Grafisch symbool (kl 32-00).



- 01 *Inschrijvingsnummer*  
**39549-07**  
*Nummer en dagtekening (dag en uur) van het depot*  
84837-07 15.04.2013 , 08.00  
*Datum inschrijving*  
12.09.2013 ,
- 02 *Vervaldatum*  
15.04.2018
- 03 *Naam van de deposant*  
Vereniging met volledige  
rechtsbevoegdheid Pensioenfederatie;  
Vereniging met volledige  
rechtsbevoegdheid Verbond van  
Verzekeraars,  
Bordewijklaan 2,  
2591 XR Den Haag
- 04 *Adres (straat en nummer) van de deposant*  
Prinses Margrietplantsoen 90
- 05 *Postcode, plaats en land van de deposant*  
2595 BR Den Haag, Nederland.  
Nederland
- 06 *Naam en adres van de gemachtigde of vermelding van het correspondentie-adres van de deposant*  
mr. N.H.A. van Duuren van de Clercq  
Advocaten.Notaris.Belastingadviseurs  
Hoge Rijndijk 306  
2301 EB Leiden  
Nederland.
- 08 *Afbeelding van de tekening of het model*  
ZIE AFBEELDING(EN)
- 09 *Vermelding van de kleur(en)*  
Donkergroen, wit
- 11 *Vermelding van het voortbrengsel gevolgd door de aanduiding van de klasse(n) en onderklasse(n)*  
Grafisch symbool (kl 32-00).



- 01 *Inschrijvingsnummer*  
**39549-08**  
*Nummer en dagtekening (dag en uur) van het depot*  
84837-08 15.04.2013 , 08.00  
*Datum inschrijving*  
12.09.2013 ,
- 02 *Vervaldatum*  
15.04.2018
- 03 *Naam van de deposant*  
Vereniging met volledige  
rechtsbevoegdheid Pensioenfederatie;  
Vereniging met volledige  
rechtsbevoegdheid Verbond van  
Verzekeraars,  
Bordewijklaan 2,  
2591 XR Den Haag
- 04 *Adres (straat en nummer) van de deposant*  
Prinses Margrietplantsoen 90
- 05 *Postcode, plaats en land van de deposant*  
2595 BR Den Haag, Nederland.  
Nederland
- 06 *Naam en adres van de gemachtigde of vermelding van het correspondentie-adres van de deposant*  
mr. N.H.A. van Duuren van de Clercq  
Advocaten.Notaris.Belastingadviseurs  
Hoge Rijndijk 306  
2301 EB Leiden  
Nederland.
- 08 *Afbeelding van de tekening of het model*  
ZIE AFBEELDING(EN)
- 09 *Vermelding van de kleur(en)*  
Donkergroen, lichtgroen, grijs, wit, zwart
- 11 *Vermelding van het voortbrengsel gevolgd door de aanduiding van de klasse(n) en onderklasse(n)*  
Grafisch symbool (kl 32-00).





- 01 *Inschrijvingsnummer*  
**39549-09**  
*Nummer en dagtekening (dag en uur) van het depot*  
84837-09 15.04.2013 , 08.00  
*Datum inschrijving*  
12.09.2013 ,  
02 *Vervaldatum*  
15.04.2018  
03 *Naam van de deposant*  
Vereniging met volledige  
rechtsbevoegdheid Pensioenfederatie;  
Vereniging met volledige  
rechtsbevoegdheid Verbond van  
Verzekeraars,  
Bordewijklaan 2,  
2591 XR Den Haag  
04 *Adres (straat en nummer) van de deposant*  
Prinses Margrietplantsoen 90  
05 *Postcode, plaats en land van de deposant*  
2595 BR Den Haag, Nederland.  
Nederland  
06 *Naam en adres van de gemachtigde of vermelding van het correspondentie-adres van de deposant*  
mr. N.H.A. van Duuren van de Clercq  
Advocaten.Notaris.Belastingadviseurs  
Hoge Rijndijk 306  
2301 EB Leiden  
Nederland.  
08 *Afbeelding van de tekening of het model*  
ZIE AFBEELDING(EN)  
09 *Vermelding van de kleur(en)*  
Donkergroen, wit  
11 *Vermelding van het voortbrengsel gevolgd door de aanduiding van de klasse(n) en onderklasse(n)*  
Grafisch symbool (kl 32-00).



- 01 *Inschrijvingsnummer*  
**39549-10**  
*Nummer en dagtekening (dag en uur) van het depot*  
84837-10 15.04.2013 , 08.00  
*Datum inschrijving*  
12.09.2013 ,  
02 *Vervaldatum*  
15.04.2018  
03 *Naam van de deposant*  
Vereniging met volledige  
rechtsbevoegdheid Pensioenfederatie;  
Vereniging met volledige  
rechtsbevoegdheid Verbond van  
Verzekeraars,  
Bordewijklaan 2,  
2591 XR Den Haag

- 04 *Adres (straat en nummer) van de deposant*  
Prinses Margrietplantsoen 90  
05 *Postcode, plaats en land van de deposant*  
2595 BR Den Haag, Nederland.  
Nederland  
06 *Naam en adres van de gemachtigde of vermelding van het correspondentie-adres van de deposant*  
mr. N.H.A. van Duuren van de Clercq  
Advocaten.Notaris.Belastingadviseurs  
Hoge Rijndijk 306  
2301 EB Leiden  
Nederland.  
08 *Afbeelding van de tekening of het model*  
ZIE AFBEELDING(EN)  
09 *Vermelding van de kleur(en)*  
Donkergroen, grijs, wit  
11 *Vermelding van het voortbrengsel gevolgd door de aanduiding van de klasse(n) en onderklasse(n)*  
Grafisch symbool (kl 32-00).



- 01 *Inschrijvingsnummer*  
**39549-11**  
*Nummer en dagtekening (dag en uur) van het depot*  
84837-11 15.04.2013 , 08.00  
*Datum inschrijving*  
12.09.2013 ,  
02 *Vervaldatum*  
15.04.2018  
03 *Naam van de deposant*  
Vereniging met volledige  
rechtsbevoegdheid Pensioenfederatie;  
Vereniging met volledige  
rechtsbevoegdheid Verbond van  
Verzekeraars,  
Bordewijklaan 2,  
2591 XR Den Haag  
04 *Adres (straat en nummer) van de deposant*  
Prinses Margrietplantsoen 90  
05 *Postcode, plaats en land van de deposant*  
2595 BR Den Haag, Nederland.  
Nederland  
06 *Naam en adres van de gemachtigde of vermelding van het correspondentie-adres van de deposant*  
mr. N.H.A. van Duuren van de Clercq  
Advocaten.Notaris.Belastingadviseurs  
Hoge Rijndijk 306  
2301 EB Leiden  
Nederland.  
08 *Afbeelding van de tekening of het model*  
ZIE AFBEELDING(EN)  
09 *Vermelding van de kleur(en)*  
Donkergroen, lichtgroen, wit

- 11 *Vermelding van het voortbrengsel gevolgd door de aanduiding van de klasse(n) en onderklasse(n)*  
Grafisch symbool (kl 32-00).



- 01 *Inschrijvingsnummer*  
**39549-12**  
*Nummer en dagtekening (dag en uur) van het depot*  
84837-12 15.04.2013 , 08.00  
*Datum inschrijving*  
12.09.2013 ,  
02 *Vervaldatum*  
15.04.2018  
03 *Naam van de deposant*  
Vereniging met volledige  
rechtsbevoegdheid Pensioenfederatie;  
Vereniging met volledige  
rechtsbevoegdheid Verbond van  
Verzekeraars,  
Bordewijklaan 2,  
2591 XR Den Haag  
04 *Adres (straat en nummer) van de deposant*  
Prinses Margrietplantsoen 90  
05 *Postcode, plaats en land van de deposant*  
2595 BR Den Haag, Nederland.  
Nederland  
06 *Naam en adres van de gemachtigde of vermelding van het correspondentie-adres van de deposant*  
mr. N.H.A. van Duuren van de Clercq  
Advocaten.Notaris.Belastingadviseurs  
Hoge Rijndijk 306  
2301 EB Leiden  
Nederland.  
08 *Afbeelding van de tekening of het model*  
ZIE AFBEELDING(EN)  
09 *Vermelding van de kleur(en)*  
Donkergroen, lichtgroen, wit  
11 *Vermelding van het voortbrengsel gevolgd door de aanduiding van de klasse(n) en onderklasse(n)*  
Grafisch symbool (kl 32-00).



- 01 *Inschrijvingsnummer*  
**39549-13**  
*Nummer en dagtekening (dag en uur) van het depot*  
84837-13 15.04.2013 , 08.00  
*Datum inschrijving*  
12.09.2013 ,
- 02 *Vervaldatum*  
15.04.2018
- 03 *Naam van de deposant*  
Vereniging met volledige rechtsbevoegdheid Pensioenfederatie; Vereniging met volledige rechtsbevoegdheid Verbond van Verzekeraars, Bordewijklaan 2, 2591 XR Den Haag
- 04 *Adres (straat en nummer) van de deposant*  
Prinses Margrietplantsoen 90
- 05 *Postcode, plaats en land van de deposant*  
2595 BR Den Haag, Nederland.
- 06 *Naam en adres van de gemachtigde of vermelding van het correspondentie-adres van de deposant*  
mr. N.H.A. van Duuren van de Clercq Advocaten.Notaris.Belastingadviseurs Hoge Rijndijk 306 2301 EB Leiden Nederland.
- 08 *Afbeelding van de tekening of het model*  
ZIE AFBEELDING(EN)
- 09 *Vermelding van de kleur(en)*  
Donkergroen, lichtgroen, grijs, wit
- 11 *Vermelding van het voortbrengsel gevolgd door de aanduiding van de klasse(n) en onderklasse(n)*  
Grafisch symbool (kl 32-00).



- 01 *Inschrijvingsnummer*  
**39549-14**  
*Nummer en dagtekening (dag en uur) van het depot*  
84837-14 15.04.2013 , 08.00  
*Datum inschrijving*  
12.09.2013 ,
- 02 *Vervaldatum*  
15.04.2018
- 03 *Naam van de deposant*  
Vereniging met volledige rechtsbevoegdheid Pensioenfederatie; Vereniging met volledige rechtsbevoegdheid Verbond van Verzekeraars,

- Bordewijklaan 2, 2591 XR Den Haag
- 04 *Adres (straat en nummer) van de deposant*  
Prinses Margrietplantsoen 90
- 05 *Postcode, plaats en land van de deposant*  
2595 BR Den Haag, Nederland. Nederland
- 06 *Naam en adres van de gemachtigde of vermelding van het correspondentie-adres van de deposant*  
mr. N.H.A. van Duuren van de Clercq Advocaten.Notaris.Belastingadviseurs Hoge Rijndijk 306 2301 EB Leiden Nederland.
- 08 *Afbeelding van de tekening of het model*  
ZIE AFBEELDING(EN)
- 09 *Vermelding van de kleur(en)*  
Donkergroen, lichtgroen, grijs, wit, zwart
- 11 *Vermelding van het voortbrengsel gevolgd door de aanduiding van de klasse(n) en onderklasse(n)*  
Grafisch symbool (kl 32-00).



- 01 *Inschrijvingsnummer*  
**39549-15**  
*Nummer en dagtekening (dag en uur) van het depot*  
84837-15 15.04.2013 , 08.00  
*Datum inschrijving*  
12.09.2013 ,
- 02 *Vervaldatum*  
15.04.2018
- 03 *Naam van de deposant*  
Vereniging met volledige rechtsbevoegdheid Pensioenfederatie; Vereniging met volledige rechtsbevoegdheid Verbond van Verzekeraars, Bordewijklaan 2, 2591 XR Den Haag
- 04 *Adres (straat en nummer) van de deposant*  
Prinses Margrietplantsoen 90
- 05 *Postcode, plaats en land van de deposant*  
2595 BR Den Haag, Nederland. Nederland
- 06 *Naam en adres van de gemachtigde of vermelding van het correspondentie-adres van de deposant*  
mr. N.H.A. van Duuren van de Clercq Advocaten.Notaris.Belastingadviseurs Hoge Rijndijk 306 2301 EB Leiden Nederland.
- 08 *Afbeelding van de tekening of het model*  
ZIE AFBEELDING(EN)

- 09 *Vermelding van de kleur(en)*  
Donkergroen, lichtgroen, grijs, wit, zwart
- 11 *Vermelding van het voortbrengsel gevolgd door de aanduiding van de klasse(n) en onderklasse(n)*  
Grafisch symbool (kl 32-00).



- 01 *Inschrijvingsnummer*  
**39549-16**  
*Nummer en dagtekening (dag en uur) van het depot*  
84837-16 15.04.2013 , 08.00  
*Datum inschrijving*  
12.09.2013 ,
- 02 *Vervaldatum*  
15.04.2018
- 03 *Naam van de deposant*  
Vereniging met volledige rechtsbevoegdheid Pensioenfederatie; Vereniging met volledige rechtsbevoegdheid Verbond van Verzekeraars, Bordewijklaan 2, 2591 XR Den Haag
- 04 *Adres (straat en nummer) van de deposant*  
Prinses Margrietplantsoen 90
- 05 *Postcode, plaats en land van de deposant*  
2595 BR Den Haag, Nederland. Nederland
- 06 *Naam en adres van de gemachtigde of vermelding van het correspondentie-adres van de deposant*  
mr. N.H.A. van Duuren van de Clercq Advocaten.Notaris.Belastingadviseurs Hoge Rijndijk 306 2301 EB Leiden Nederland.
- 08 *Afbeelding van de tekening of het model*  
ZIE AFBEELDING(EN)
- 09 *Vermelding van de kleur(en)*  
Donkergroen, lichtgroen, grijs, wit
- 11 *Vermelding van het voortbrengsel gevolgd door de aanduiding van de klasse(n) en onderklasse(n)*  
Grafisch symbool (kl 32-00).



- 01 *Inschrijvingsnummer*  
**39549-17**  
*Nummer en dagtekening (dag en uur) van het depot*  
84837-17 15.04.2013 , 08.00  
*Datum inschrijving*  
12.09.2013 ,
- 02 *Vervaldatum*  
15.04.2018
- 03 *Naam van de deposant*  
Vereniging met volledige rechtsbevoegdheid Pensioenfederatie;  
Vereniging met volledige rechtsbevoegdheid Verbond van Verzekeraars,  
Bordewijklaan 2,  
2591 XR Den Haag
- 04 *Adres (straat en nummer) van de deposant*  
Prinses Margrietplantsoen 90
- 05 *Postcode, plaats en land van de deposant*  
2595 BR Den Haag, Nederland.  
Nederland
- 06 *Naam en adres van de gemachtigde of vermelding van het correspondentie-adres van de deposant*  
mr. N.H.A. van Duuren van de Clercq  
Advocaten.Notaris.Belastingadviseurs  
Hoge Rijndijk 306  
2301 EB Leiden  
Nederland.
- 08 *Afbeelding van de tekening of het model*  
ZIE AFBEELDING(EN)
- 09 *Vermelding van de kleur(en)*  
Donkergroen, lichtgroen, grijs, wit, zwart
- 11 *Vermelding van het voortbrengsel gevolgd door de aanduiding van de klasse(n) en onderklasse(n)*  
Grafisch symbool (kl 32-00).



- 01 *Inschrijvingsnummer*  
**39549-18**

- Nummer en dagtekening (dag en uur) van het depot*  
84837-18 15.04.2013 , 08.00  
*Datum inschrijving*  
12.09.2013 ,
- 02 *Vervaldatum*  
15.04.2018
- 03 *Naam van de deposant*  
Vereniging met volledige rechtsbevoegdheid Pensioenfederatie;  
Vereniging met volledige rechtsbevoegdheid Verbond van Verzekeraars,  
Bordewijklaan 2,  
2591 XR Den Haag
- 04 *Adres (straat en nummer) van de deposant*  
Prinses Margrietplantsoen 90
- 05 *Postcode, plaats en land van de deposant*  
2595 BR Den Haag, Nederland.  
Nederland
- 06 *Naam en adres van de gemachtigde of vermelding van het correspondentie-adres van de deposant*  
mr. N.H.A. van Duuren van de Clercq  
Advocaten.Notaris.Belastingadviseurs  
Hoge Rijndijk 306  
2301 EB Leiden  
Nederland.
- 08 *Afbeelding van de tekening of het model*  
ZIE AFBEELDING(EN)
- 09 *Vermelding van de kleur(en)*  
Donkergroen, lichtgroen, grijs, wit, zwart
- 11 *Vermelding van het voortbrengsel gevolgd door de aanduiding van de klasse(n) en onderklasse(n)*  
Grafisch symbool (kl 32-00).



- 01 *Inschrijvingsnummer*  
**39549-19**  
*Nummer en dagtekening (dag en uur) van het depot*  
84837-19 15.04.2013 , 08.00  
*Datum inschrijving*  
12.09.2013 ,
- 02 *Vervaldatum*  
15.04.2018
- 03 *Naam van de deposant*  
Vereniging met volledige rechtsbevoegdheid Pensioenfederatie;  
Vereniging met volledige rechtsbevoegdheid Verbond van Verzekeraars,  
Bordewijklaan 2,  
2591 XR Den Haag
- 04 *Adres (straat en nummer) van de deposant*  
Prinses Margrietplantsoen 90

- 05 *Postcode, plaats en land van de deposant*  
2595 BR Den Haag, Nederland.  
Nederland
- 06 *Naam en adres van de gemachtigde of vermelding van het correspondentie-adres van de deposant*  
mr. N.H.A. van Duuren van de Clercq  
Advocaten.Notaris.Belastingadviseurs  
Hoge Rijndijk 306  
2301 EB Leiden  
Nederland.
- 08 *Afbeelding van de tekening of het model*  
ZIE AFBEELDING(EN)
- 09 *Vermelding van de kleur(en)*  
Donkergroen, grijs, wit, zwart
- 11 *Vermelding van het voortbrengsel gevolgd door de aanduiding van de klasse(n) en onderklasse(n)*  
Grafisch symbool (kl 32-00).



- 01 *Inschrijvingsnummer*  
**39549-20**  
*Nummer en dagtekening (dag en uur) van het depot*  
84837-20 15.04.2013 , 08.00  
*Datum inschrijving*  
12.09.2013 ,
- 02 *Vervaldatum*  
15.04.2018
- 03 *Naam van de deposant*  
Vereniging met volledige rechtsbevoegdheid Pensioenfederatie;  
Vereniging met volledige rechtsbevoegdheid Verbond van Verzekeraars,  
Bordewijklaan 2,  
2591 XR Den Haag
- 04 *Adres (straat en nummer) van de deposant*  
Prinses Margrietplantsoen 90
- 05 *Postcode, plaats en land van de deposant*  
2595 BR Den Haag, Nederland.  
Nederland
- 06 *Naam en adres van de gemachtigde of vermelding van het correspondentie-adres van de deposant*  
mr. N.H.A. van Duuren van de Clercq  
Advocaten.Notaris.Belastingadviseurs  
Hoge Rijndijk 306  
2301 EB Leiden  
Nederland.
- 08 *Afbeelding van de tekening of het model*  
ZIE AFBEELDING(EN)
- 09 *Vermelding van de kleur(en)*  
Donkergroen, lichtgroen, grijs, wit, zwart



- 11 *Vermelding van het voortbrengsel gevolgd door de aanduiding van de klasse(n) en onderklasse(n)*  
Grafisch symbool (kl 32-00).



- 01 *Inschrijvingsnummer*  
**39549-21**  
*Nummer en dagtekening (dag en uur) van het depot*  
84837-21 15.04.2013 , 08.00  
*Datum inschrijving*  
12.09.2013 ,  
02 *Vervaldatum*  
15.04.2018  
03 *Naam van de deposant*  
Vereniging met volledige rechtsbevoegdheid Pensioenfederatie;  
Vereniging met volledige rechtsbevoegdheid Verbond van Verzekeraars,  
Bordewijklaan 2,  
2591 XR Den Haag  
04 *Adres (straat en nummer) van de deposant*  
Prinses Margrietplantsoen 90  
05 *Postcode, plaats en land van de deposant*  
2595 BR Den Haag, Nederland.  
06 *Naam en adres van de gemachtigde of vermelding van het correspondentie-adres van de deposant*  
mr. N.H.A. van Duuren van de Clercq  
Advocaten.Notaris.Belastingadviseurs  
Hoge Rijndijk 306  
2301 EB Leiden  
Nederland.  
08 *Afbeelding van de tekening of het model*  
ZIE AFBEELDING(EN)  
09 *Vermelding van de kleur(en)*  
Donkergroen, grijs, wit, zwart  
11 *Vermelding van het voortbrengsel gevolgd door de aanduiding van de klasse(n) en onderklasse(n)*  
Grafisch symbool (kl 32-00).



- 01 *Inschrijvingsnummer*  
**39549-22**  
*Nummer en dagtekening (dag en uur) van het depot*  
84837-22 15.04.2013 , 08.00  
*Datum inschrijving*  
12.09.2013 ,  
02 *Vervaldatum*  
15.04.2018  
03 *Naam van de deposant*  
Vereniging met volledige rechtsbevoegdheid Pensioenfederatie;  
Vereniging met volledige rechtsbevoegdheid Verbond van Verzekeraars,  
Bordewijklaan 2,  
2591 XR Den Haag  
04 *Adres (straat en nummer) van de deposant*  
Prinses Margrietplantsoen 90  
05 *Postcode, plaats en land van de deposant*  
2595 BR Den Haag, Nederland.  
06 *Naam en adres van de gemachtigde of vermelding van het correspondentie-adres van de deposant*  
mr. N.H.A. van Duuren van de Clercq  
Advocaten.Notaris.Belastingadviseurs  
Hoge Rijndijk 306  
2301 EB Leiden  
Nederland.  
08 *Afbeelding van de tekening of het model*  
ZIE AFBEELDING(EN)  
09 *Vermelding van de kleur(en)*  
Donkergroen, grijs, wit, zwart  
11 *Vermelding van het voortbrengsel gevolgd door de aanduiding van de klasse(n) en onderklasse(n)*  
Grafisch symbool (kl 32-00).



- 01 *Inschrijvingsnummer*  
**39549-23**  
*Nummer en dagtekening (dag en uur) van het depot*  
84837-23 15.04.2013 , 08.00  
*Datum inschrijving*  
12.09.2013 ,  
02 *Vervaldatum*  
15.04.2018  
03 *Naam van de deposant*  
Vereniging met volledige rechtsbevoegdheid Pensioenfederatie;  
Vereniging met volledige rechtsbevoegdheid Verbond van Verzekeraars,  
Bordewijklaan 2,  
2591 XR Den Haag

- 04 *Adres (straat en nummer) van de deposant*  
Prinses Margrietplantsoen 90  
05 *Postcode, plaats en land van de deposant*  
2595 BR Den Haag, Nederland.  
Nederland  
06 *Naam en adres van de gemachtigde of vermelding van het correspondentie-adres van de deposant*  
mr. N.H.A. van Duuren van de Clercq  
Advocaten.Notaris.Belastingadviseurs  
Hoge Rijndijk 306  
2301 EB Leiden  
Nederland.  
08 *Afbeelding van de tekening of het model*  
ZIE AFBEELDING(EN)  
09 *Vermelding van de kleur(en)*  
Donkergroen, grijs, wit, zwart  
11 *Vermelding van het voortbrengsel gevolgd door de aanduiding van de klasse(n) en onderklasse(n)*  
Grafisch symbool (kl 32-00).



- 01 *Inschrijvingsnummer*  
**39549-24**  
*Nummer en dagtekening (dag en uur) van het depot*  
84837-24 15.04.2013 , 08.00  
*Datum inschrijving*  
12.09.2013 ,  
02 *Vervaldatum*  
15.04.2018  
03 *Naam van de deposant*  
Vereniging met volledige rechtsbevoegdheid Pensioenfederatie;  
Vereniging met volledige rechtsbevoegdheid Verbond van Verzekeraars,  
Bordewijklaan 2,  
2591 XR Den Haag  
04 *Adres (straat en nummer) van de deposant*  
Prinses Margrietplantsoen 90  
05 *Postcode, plaats en land van de deposant*  
2595 BR Den Haag, Nederland.  
Nederland  
06 *Naam en adres van de gemachtigde of vermelding van het correspondentie-adres van de deposant*  
mr. N.H.A. van Duuren van de Clercq  
Advocaten.Notaris.Belastingadviseurs  
Hoge Rijndijk 306  
2301 EB Leiden  
Nederland.  
08 *Afbeelding van de tekening of het model*  
ZIE AFBEELDING(EN)  
09 *Vermelding van de kleur(en)*  
Donkergroen, lichtgroen, grijs, wit, zwart

- 11 Vermelding van het voortbrengsel gevolgd door de aanduiding van de klasse(n) en onderklasse(n)  
Grafisch symbool (kl 32-00).



- 01 Inschrijvingsnummer  
**39549-25**  
Nummer en dagtekening (dag en uur) van het depot  
84837-25 15.04.2013 , 08.00  
Datum inschrijving  
12.09.2013 ,
- 02 Vervaldatum  
15.04.2018
- 03 Naam van de deposant  
Vereniging met volledige rechtsbevoegdheid Pensioenfederatie;  
Vereniging met volledige rechtsbevoegdheid Verbond van Verzekeraars,  
Bordewijklaan 2,  
2591 XR Den Haag
- 04 Adres (straat en nummer) van de deposant  
Prinses Margrietplantsoen 90
- 05 Postcode, plaats en land van de deposant  
2595 BR Den Haag, Nederland.  
Nederland
- 06 Naam en adres van de gemachtigde of vermelding van het correspondentie-adres van de deposant  
mr. N.H.A. van Duuren van de Clercq Advocaten.Notaris.Belastingadviseurs  
Hoge Rijndijk 306  
2301 EB Leiden  
Nederland.
- 08 Afbeelding van de tekening of het model  
ZIE AFBEELDING(EN)
- 09 Vermelding van de kleur(en)  
Donkergroen, wit
- 11 Vermelding van het voortbrengsel gevolgd door de aanduiding van de klasse(n) en onderklasse(n)  
Grafisch symbool (kl 32-00).



- 01 Inschrijvingsnummer  
**39549-26**  
Nummer en dagtekening (dag en uur) van het depot  
84837-26 15.04.2013 , 08.00  
Datum inschrijving  
12.09.2013 ,
- 02 Vervaldatum  
15.04.2018
- 03 Naam van de deposant  
Vereniging met volledige rechtsbevoegdheid Pensioenfederatie;  
Vereniging met volledige rechtsbevoegdheid Verbond van Verzekeraars,  
Bordewijklaan 2,  
2591 XR Den Haag
- 04 Adres (straat en nummer) van de deposant  
Prinses Margrietplantsoen 90
- 05 Postcode, plaats en land van de deposant  
2595 BR Den Haag, Nederland.  
Nederland
- 06 Naam en adres van de gemachtigde of vermelding van het correspondentie-adres van de deposant  
mr. N.H.A. van Duuren van de Clercq Advocaten.Notaris.Belastingadviseurs  
Hoge Rijndijk 306  
2301 EB Leiden  
Nederland.
- 08 Afbeelding van de tekening of het model  
ZIE AFBEELDING(EN)
- 09 Vermelding van de kleur(en)  
Donkergroen, wit
- 11 Vermelding van het voortbrengsel gevolgd door de aanduiding van de klasse(n) en onderklasse(n)  
Grafisch symbool (kl 32-00).



- 01 Inschrijvingsnummer  
**39549-27**  
Nummer en dagtekening (dag en uur) van het depot  
84837-27 15.04.2013 , 08.00  
Datum inschrijving  
12.09.2013 ,
- 02 Vervaldatum  
15.04.2018
- 03 Naam van de deposant  
Vereniging met volledige rechtsbevoegdheid Pensioenfederatie;  
Vereniging met volledige rechtsbevoegdheid Verbond van Verzekeraars,  
Bordewijklaan 2,  
2591 XR Den Haag

- 04 Adres (straat en nummer) van de deposant  
Prinses Margrietplantsoen 90
- 05 Postcode, plaats en land van de deposant  
2595 BR Den Haag, Nederland.  
Nederland
- 06 Naam en adres van de gemachtigde of vermelding van het correspondentie-adres van de deposant  
mr. N.H.A. van Duuren van de Clercq Advocaten.Notaris.Belastingadviseurs  
Hoge Rijndijk 306  
2301 EB Leiden  
Nederland.
- 08 Afbeelding van de tekening of het model  
ZIE AFBEELDING(EN)
- 09 Vermelding van de kleur(en)  
Donkergroen, lichtgroen, grijs, wit, zwart
- 11 Vermelding van het voortbrengsel gevolgd door de aanduiding van de klasse(n) en onderklasse(n)  
Grafisch symbool (kl 32-00).



- 01 Inschrijvingsnummer  
**39549-28**  
Nummer en dagtekening (dag en uur) van het depot  
84837-28 15.04.2013 , 08.00  
Datum inschrijving  
12.09.2013 ,
- 02 Vervaldatum  
15.04.2018
- 03 Naam van de deposant  
Vereniging met volledige rechtsbevoegdheid Pensioenfederatie;  
Vereniging met volledige rechtsbevoegdheid Verbond van Verzekeraars,  
Bordewijklaan 2,  
2591 XR Den Haag
- 04 Adres (straat en nummer) van de deposant  
Prinses Margrietplantsoen 90
- 05 Postcode, plaats en land van de deposant  
2595 BR Den Haag, Nederland.  
Nederland
- 06 Naam en adres van de gemachtigde of vermelding van het correspondentie-adres van de deposant  
mr. N.H.A. van Duuren van de Clercq Advocaten.Notaris.Belastingadviseurs  
Hoge Rijndijk 306  
2301 EB Leiden  
Nederland.
- 08 Afbeelding van de tekening of het model  
ZIE AFBEELDING(EN)
- 09 Vermelding van de kleur(en)  
Donkergroen, grijs, wit, zwart

- 11 *Vermelding van het voortbrengsel gevolgd door de aanduiding van de klasse(n) en onderklasse(n)*  
Grafisch symbool (kl 32-00).



- 01 *Inschrijvingsnummer*  
**39549-29**  
*Nummer en dagtekening (dag en uur) van het depot*  
84837-29 15.04.2013 , 08.00  
*Datum inschrijving*  
12.09.2013 ,  
02 *Vervaldatum*  
15.04.2018  
03 *Naam van de deposant*  
Vereniging met volledige rechtsbevoegdheid Pensioenfederatie; Vereniging met volledige rechtsbevoegdheid Verbond van Verzekeraars, Bordewijklaan 2, 2591 XR Den Haag  
04 *Adres (straat en nummer) van de deposant*  
Prinses Margrietplantsoen 90  
05 *Postcode, plaats en land van de deposant*  
2595 BR Den Haag, Nederland.  
06 *Naam en adres van de gemachtigde of vermelding van het correspondentie-adres van de deposant*  
mr. N.H.A. van Duuren van de Clercq Advocaten.Notaris.Belastingadviseurs Hoge Rijndijk 306 2301 EB Leiden Nederland.  
08 *Afbeelding van de tekening of het model*  
ZIE AFBEELDING(EN)  
09 *Vermelding van de kleur(en)*  
Donkergroen, grijs, wit, zwart  
11 *Vermelding van het voortbrengsel gevolgd door de aanduiding van de klasse(n) en onderklasse(n)*  
Grafisch symbool (kl 32-00).



- 01 *Inschrijvingsnummer*  
**39549-30**  
*Nummer en dagtekening (dag en uur) van het depot*  
84837-30 15.04.2013 , 08.00  
*Datum inschrijving*  
12.09.2013 ,  
02 *Vervaldatum*  
15.04.2018  
03 *Naam van de deposant*  
Vereniging met volledige rechtsbevoegdheid Pensioenfederatie; Vereniging met volledige rechtsbevoegdheid Verbond van Verzekeraars, Bordewijklaan 2, 2591 XR Den Haag  
04 *Adres (straat en nummer) van de deposant*  
Prinses Margrietplantsoen 90  
05 *Postcode, plaats en land van de deposant*  
2595 BR Den Haag, Nederland.  
06 *Naam en adres van de gemachtigde of vermelding van het correspondentie-adres van de deposant*  
mr. N.H.A. van Duuren van de Clercq Advocaten.Notaris.Belastingadviseurs Hoge Rijndijk 306 2301 EB Leiden Nederland.  
08 *Afbeelding van de tekening of het model*  
ZIE AFBEELDING(EN)  
09 *Vermelding van de kleur(en)*  
Donkergroen, lichtgroen, grijs, wit, zwart  
11 *Vermelding van het voortbrengsel gevolgd door de aanduiding van de klasse(n) en onderklasse(n)*  
Grafisch symbool (kl 32-00).



- 01 *Inschrijvingsnummer*  
**39549-31**  
*Nummer en dagtekening (dag en uur) van het depot*  
84837-31 15.04.2013 , 08.00  
*Datum inschrijving*  
12.09.2013 ,  
02 *Vervaldatum*  
15.04.2018  
03 *Naam van de deposant*  
Vereniging met volledige rechtsbevoegdheid Pensioenfederatie; Vereniging met volledige rechtsbevoegdheid Verbond van Verzekeraars,

Bordewijklaan 2,  
2591 XR Den Haag

- 04 *Adres (straat en nummer) van de deposant*  
Prinses Margrietplantsoen 90  
05 *Postcode, plaats en land van de deposant*  
2595 BR Den Haag, Nederland.  
Nederland  
06 *Naam en adres van de gemachtigde of vermelding van het correspondentie-adres van de deposant*  
mr. N.H.A. van Duuren van de Clercq Advocaten.Notaris.Belastingadviseurs Hoge Rijndijk 306 2301 EB Leiden Nederland.  
08 *Afbeelding van de tekening of het model*  
ZIE AFBEELDING(EN)  
09 *Vermelding van de kleur(en)*  
Donkergroen, wit  
11 *Vermelding van het voortbrengsel gevolgd door de aanduiding van de klasse(n) en onderklasse(n)*  
Grafisch symbool (kl 32-00).



- 01 *Inschrijvingsnummer*  
**39549-32**  
*Nummer en dagtekening (dag en uur) van het depot*  
84837-32 15.04.2013 , 08.00  
*Datum inschrijving*  
12.09.2013 ,  
02 *Vervaldatum*  
15.04.2018  
03 *Naam van de deposant*  
Vereniging met volledige rechtsbevoegdheid Pensioenfederatie; Vereniging met volledige rechtsbevoegdheid Verbond van Verzekeraars, Bordewijklaan 2, 2591 XR Den Haag  
04 *Adres (straat en nummer) van de deposant*  
Prinses Margrietplantsoen 90  
05 *Postcode, plaats en land van de deposant*  
2595 BR Den Haag, Nederland.  
Nederland  
06 *Naam en adres van de gemachtigde of vermelding van het correspondentie-adres van de deposant*  
mr. N.H.A. van Duuren van de Clercq Advocaten.Notaris.Belastingadviseurs Hoge Rijndijk 306 2301 EB Leiden Nederland.  
08 *Afbeelding van de tekening of het model*  
ZIE AFBEELDING(EN)



- 09 *Vermelding van de kleur(en)*  
Donkergroen, lichtgroen, wit
- 11 *Vermelding van het voortbrengsel gevolgd door de aanduiding van de klasse(n) en onderklasse(n)*  
Grafisch symbool (kl 32-00).



- 01 *Inschrijvingsnummer*  
**39550-01**  
*Nummer en dagtekening (dag en uur) van het depot*  
84851-01 25.04.2013 , 08.00  
*Datum inschrijving*  
27.09.2013 ,
- 02 *Vervaldatum*  
25.04.2018
- 03 *Naam van de deposant*  
Struyk Verwo Infra B.V.
- 04 *Adres (straat en nummer) van de deposant*  
Havenweg 47, Postbus 2
- 05 *Postcode, plaats en land van de deposant*  
4900 AA Oosterhout, Nederland
- 08 *Afbeelding van de tekening of het model*  
ZIE AFBEELDING(EN)
- 11 *Vermelding van het voortbrengsel gevolgd door de aanduiding van de klasse(n) en onderklasse(n)*  
Betonelement (kl 25-01, 02).
- 14 *Vermelding van de naam van de werkelijke ontwerper van de tekening*  
KOLDERIE Frank

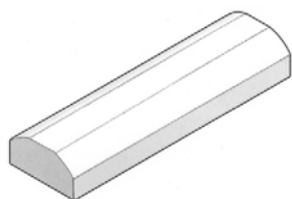

- 01 *Inschrijvingsnummer*  
**39550-02**  
*Nummer en dagtekening (dag en uur) van het depot*  
84851-02 25.04.2013 , 08.00  
*Datum inschrijving*  
27.09.2013 ,
- 02 *Vervaldatum*  
25.04.2018
- 03 *Naam van de deposant*  
Struyk Verwo Infra B.V.

- 04 *Adres (straat en nummer) van de deposant*  
Havenweg 47, Postbus 2
- 05 *Postcode, plaats en land van de deposant*  
4900 AA Oosterhout, Nederland
- 08 *Afbeelding van de tekening of het model*  
ZIE AFBEELDING(EN)
- 11 *Vermelding van het voortbrengsel gevolgd door de aanduiding van de klasse(n) en onderklasse(n)*  
Betonelement (kl 25-01, 02).
- 14 *Vermelding van de naam van de werkelijke ontwerper van de tekening*  
KOLDERIE Frank

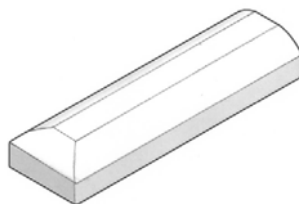

- 01 *Inschrijvingsnummer*  
**39551-00**  
*Nummer en dagtekening (dag en uur) van het depot*  
84856-00 05.06.2013 , 08.00  
*Datum inschrijving*  
01.10.2013 ,
- 02 *Vervaldatum*  
05.06.2018
- 03 *Naam van de deposant*  
Proactive House NV
- 04 *Adres (straat en nummer) van de deposant*  
Statiestraat 45
- 05 *Postcode, plaats en land van de deposant*  
2340 Beerse, België
- 08 *Afbeelding van de tekening of het model*  
ZIE AFBEELDING(EN)
- 11 *Vermelding van het voortbrengsel gevolgd door de aanduiding van de klasse(n) en onderklasse(n)*  
Abri met waslijn en zonnepanelen (kl 23-03; 25-03).
- 12 *Beschrijving van de kenmerkende eigenschappen van het nieuwe uiterlijk van het voortbrengsel; in voorkomend geval, vermelding van de onderdelen van de tekening of het model waarop de kleuren betrekking hebben*  
De Abri heeft een rechthoekige metalen constructie op 2 poten. op de abri liggen zonnepanelen en onder de panelen hangt een waslijn.
- 14 *Vermelding van de naam van de werkelijke ontwerper van de tekening*  
ABBEEL Bert



- 01 *Inschrijvingsnummer*  
**39552-01**  
*Nummer en dagtekening (dag en uur) van het depot*  
84874-01 09.07.2013 , 08.00  
*Datum inschrijving*  
07.09.2013 ,
- 02 *Vervaldatum*  
09.07.2018
- 03 *Naam van de deposant*  
Gimeg group b.v.
- 04 *Adres (straat en nummer) van de deposant*  
Strijkviertel 27
- 05 *Postcode, plaats en land van de deposant*  
3454 PH De Meern, Nederland
- 08 *Afbeelding van de tekening of het model*  
ZIE AFBEELDING(EN)
- 11 *Vermelding van het voortbrengsel gevolgd door de aanduiding van de klasse(n) en onderklasse(n)*  
Gashaard (kl 23-03).
- 14 *Vermelding van de naam van de werkelijke ontwerper van de tekening*  
VAN DALFSEN Kersten

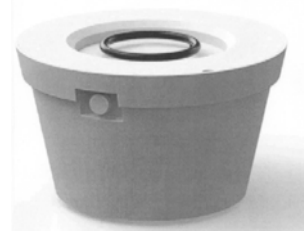

- 01 *Inschrijvingsnummer*  
**39552-02**  
*Nummer en dagtekening (dag en uur) van het depot*  
84874-02 09.07.2013 , 08.00  
*Datum inschrijving*  
07.09.2013 ,
- 02 *Vervaldatum*  
09.07.2018
- 03 *Naam van de deposant*  
Gimeg group b.v.
- 04 *Adres (straat en nummer) van de deposant*  
Strijkviertel 27
- 05 *Postcode, plaats en land van de deposant*  
3454 PH De Meern, Nederland
- 08 *Afbeelding van de tekening of het model*  
ZIE AFBEELDING(EN)
- 11 *Vermelding van het voortbrengsel gevolgd door de aanduiding van de klasse(n) en onderklasse(n)*  
Gashaard (kl 23-03).
- 14 *Vermelding van de naam van de werkelijke ontwerper van de tekening*  
VAN DALFSEN Kersten

01 *Inschrijvingsnummer***39552-03***Nummer en dagtekening (dag en uur) van het depot*

84874-03 09.07.2013 , 08.00

*Datum inschrijving*

07.09.2013 ,

02 *Vervaldatum*

09.07.2018

03 *Naam van de deposant*

Gimeg group b.v.

04 *Adres (straat en nummer) van de deposant*

Strijkviertel 27

05 *Postcode, plaats en land van de deposant*3454 PH De Meern,  
Nederland08 *Afbeelding van de tekening of het model*

ZIE AFBEELDING(EN)

11 *Vermelding van het voortbrengsel gevolgd door de aanduiding van de klasse(n) en onderklasse(n)*

Gashaard (kl 23-03).

14 *Vermelding van de naam van de werkelijke ontwerper van de tekening*

VAN DALFSEN Kersten

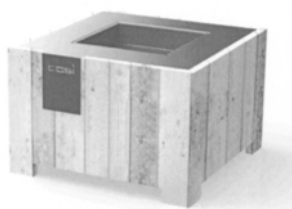
01 *Inschrijvingsnummer***39553-00***Nummer en dagtekening (dag en uur) van het depot*

84876-00 30.07.2013 , 08.00

*Datum inschrijving*

13.09.2013 ,

02 *Vervaldatum*

30.07.2018

03 *Naam van de deposant*

Ambachtsatelier / Maatschap

04 *Adres (straat en nummer) van de deposant*

Nuyenburglaan 27

05 *Postcode, plaats en land van de deposant*1701 AJ Heerhugowaard,  
Nederland08 *Afbeelding van de tekening of het model*

ZIE AFBEELDING(EN)

11 *Vermelding van het voortbrengsel gevolgd door de aanduiding van de klasse(n) en onderklasse(n)*

Handvat voor draagtas (kl 3-01).

14 *Vermelding van de naam van de werkelijke ontwerper van de tekening*

VAN HAM John



ZIJRANZICHT

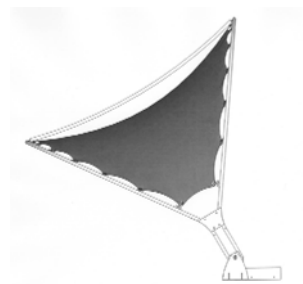
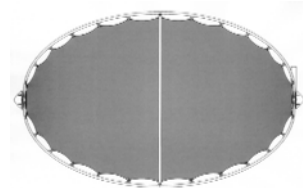
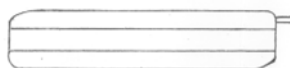

BOVENRANZICHT

01 *Inschrijvingsnummer***39554-00***Nummer en dagtekening (dag en uur) van het depot*

84880-00 09.07.2013 , 08.00

*Datum inschrijving*

10.09.2013 ,

02 *Vervaldatum*

09.07.2018

03 *Naam van de deposant*

Buitink Zeilmakerij Duiven BV

04 *Adres (straat en nummer) van de deposant*

Typograaf 1

05 *Postcode, plaats en land van de deposant*6921 VB Duiven,  
Nederland08 *Afbeelding van de tekening of het model*

ZIE AFBEELDING(EN)

11 *Vermelding van het voortbrengsel gevolgd door de aanduiding van de klasse(n) en onderklasse(n)*

Terrasoverkapping (kl 25-03).

01 *Inschrijvingsnummer***39555-00***Nummer en dagtekening (dag en uur) van het depot*

84900-00 11.09.2013 , 08.00

*Datum inschrijving*

11.09.2013 ,

02 *Vervaldatum*

11.09.2018

03 *Naam van de deposant*

Hans Boons Shoes and More VOF



- 04 Adres (straat en nummer) van de deposant  
Venlostraat 24
- 05 Postcode, plaats en land van de deposant  
5175 CB Loon op Zand,  
Nederland
- 08 Afbeelding van de tekening of het model  
ZIE AFBEELDING(EN)
- 11 Vermelding van het voortbrengsel gevolgd  
door de aanduiding van de klasse(n) en  
onderklasse(n)  
Reistas (kl 3-01).
- 14 Vermelding van de naam van de werkelijke  
ontwerper van de tekening  
BOONS Hans

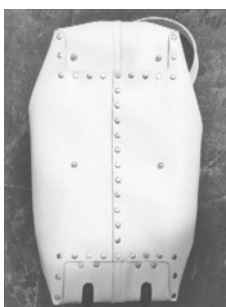
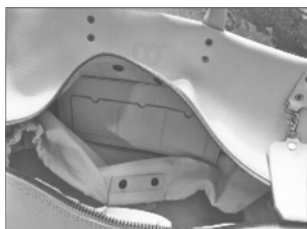

- 01 Inschrijvingsnummer  
**39556-00**  
Nummer en dagtekening (dag en uur) van het depot  
84904-00 06.08.2013 , 08.00  
Datum inschrijving  
17.09.2013 ,
- 02 Vervaldatum  
06.08.2018
- 03 Naam van de deposant  
Medisit BV
- 04 Adres (straat en nummer) van de deposant  
Pyriet 17
- 05 Postcode, plaats en land van de deposant  
9207 GK Drachten,  
Nederland
- 08 Afbeelding van de tekening of het model  
ZIE AFBEELDING(EN)
- 11 Vermelding van het voortbrengsel gevolgd  
door de aanduiding van de klasse(n) en  
onderklasse(n)  
Zitelement (kl 6-01).
- 12 Beschrijving van de kenmerkende eigen-  
schappen van het nieuwe uiterlijk van het  
voortbrengsel; in voorkomend geval, vermeld-  
ing van de onderdelen van de tekening of het  
model waarop de kleuren betrekking hebben  
De zitting heeft een dubbelgekromd  
oppervlak met aan de voorzijde een  
aflopende ronding. De buitencontour is  
aan de bovenzijde rondom afgeschuind.  
Het zitvlak is voorzien van een  
decoratieve groef rondom. De  
rugleuning heeft een dubbelgekromd  
oppervlak en is voorzien van een  
plato-vale uitsparing. Aan de voorkant  
en achterkant zijn twee verticale en  
twee diagonale groeven aangebracht.  
De buitencontour is aan de voorzijde  
rondom afgeschuind.
- 14 Vermelding van de naam van de werkelijke  
ontwerper van de tekening  
DEVILEE Jeroen



- 01 Inschrijvingsnummer  
**39557-01**  
Nummer en dagtekening (dag en uur) van het depot  
84911-01 17.06.2013 , 08.00  
Datum inschrijving  
16.09.2013 ,
- 02 Vervaldatum  
17.06.2018
- 03 Naam van de deposant  
Limazi NV
- 04 Adres (straat en nummer) van de deposant  
Stegelstraat 42
- 05 Postcode, plaats en land van de deposant  
8810 Lichtervelde,  
België
- 06 Naam en adres van de gemachtigde of ver-  
melding van het correspondentie-adres van  
de deposant  
K.O.B. N.V.  
Kennedypark 31c  
B-8500 Kortrijk  
België.
- 08 Afbeelding van de tekening of het model  
ZIE AFBEELDING(EN)
- 09 Vermelding van de kleur(en)  
Verschillende tinten grijs, blauw, geel,  
rood; wit, zwart

- 11 *Vermelding van het voortbrengsel gevolgd door de aanduiding van de klasse(n) en onderklasse(n)*  
Grafisch symbool (kl 32-00).



- 01 *Inschrijvingsnummer*  
**39557-02**

*Nummer en dagtekening (dag en uur) van het depot*

84911-02 17.06.2013 , 08.00

*Datum inschrijving*  
16.09.2013 ,

- 02 *Vervaldatum*  
17.06.2018

- 03 *Naam van de deposant*  
Limazi NV

- 04 *Adres (straat en nummer) van de deposant*  
Stegelstraat 42

- 05 *Postcode, plaats en land van de deposant*  
8810 Lichtervelde,  
België

- 06 *Naam en adres van de gemachtigde of vermelding van het correspondentie-adres van de deposant*  
K.O.B. N.V.  
Kennedypark 31c  
B-8500 Kortrijk  
België.

- 08 *Afbeelding van de tekening of het model*  
ZIE AFBEELDING(EN)

- 09 *Vermelding van de kleur(en)*  
Verschillende tinten grijs, roze, paars,  
rood; wit, zwart

- 11 *Vermelding van het voortbrengsel gevolgd door de aanduiding van de klasse(n) en onderklasse(n)*  
Grafisch symbool (kl 32-00).



- 01 *Inschrijvingsnummer*  
**39557-03**

*Nummer en dagtekening (dag en uur) van het depot*

84911-03 17.06.2013 , 08.00

*Datum inschrijving*  
16.09.2013 ,

- 02 *Vervaldatum*  
17.06.2018

- 03 *Naam van de deposant*  
Limazi NV

- 04 *Adres (straat en nummer) van de deposant*  
Stegelstraat 42

- 05 *Postcode, plaats en land van de deposant*  
8810 Lichtervelde,  
België

- 06 *Naam en adres van de gemachtigde of vermelding van het correspondentie-adres van de deposant*  
K.O.B. N.V.  
Kennedypark 31c  
B-8500 Kortrijk  
België.

- 08 *Afbeelding van de tekening of het model*  
ZIE AFBEELDING(EN)

- 09 *Vermelding van de kleur(en)*  
Verschillende tinten grijs, blauw, groen;  
wit, zwart

- 11 *Vermelding van het voortbrengsel gevolgd door de aanduiding van de klasse(n) en onderklasse(n)*  
Grafisch symbool (kl 32-00).



- 01 *Inschrijvingsnummer*  
**39558-01**

*Nummer en dagtekening (dag en uur) van het depot*

84912-01 18.06.2013 , 08.00

*Datum inschrijving*  
12.09.2013 ,

- 02 *Vervaldatum*  
18.06.2018

- 03 *Naam van de deposant*  
Vereniging met volledige  
rechtsbevoegdheid Pensioenfederatie;  
Vereniging met volledige  
rechtsbevoegdheid Verbond van  
Verzekeraars,  
Bordewijklaan 2,  
2591 XR Den Haag

- 04 *Adres (straat en nummer) van de deposant*  
Prinses Margrietplantsoen 90

- 05 *Postcode, plaats en land van de deposant*  
2595 BR Den Haag, Nederland.

- 06 *Naam en adres van de gemachtigde of vermelding van het correspondentie-adres van de deposant*  
mr. N.H.A. van Duuren van de Clercq  
Advocaten.Notaris.Belastingadviseurs  
Hoge Rijndijk 306  
2301 EB Leiden  
Nederland.

- 08 *Afbeelding van de tekening of het model*  
ZIE AFBEELDING(EN)

- 09 *Vermelding van de kleur(en)*  
Donkergroen, lichtgroen, grijs, zwart,  
wit

- 11 *Vermelding van het voortbrengsel gevolgd door de aanduiding van de klasse(n) en onderklasse(n)*  
Grafisch symbool (kl 32-00).



- 01 *Inschrijvingsnummer*  
**39558-02**

*Nummer en dagtekening (dag en uur) van het depot*

84912-02 18.06.2013 , 08.00

*Datum inschrijving*  
12.09.2013 ,

- 02 *Vervaldatum*  
18.06.2018

- 03 *Naam van de deposant*  
Vereniging met volledige  
rechtsbevoegdheid Pensioenfederatie;  
Vereniging met volledige  
rechtsbevoegdheid Verbond van  
Verzekeraars,  
Bordewijklaan 2,  
2591 XR Den Haag

- 04 *Adres (straat en nummer) van de deposant*  
Prinses Margrietplantsoen 90

- 05 *Postcode, plaats en land van de deposant*  
2595 BR Den Haag, Nederland.  
Nederland

- 06 *Naam en adres van de gemachtigde of vermelding van het correspondentie-adres van de deposant*  
mr. N.H.A. van Duuren van de Clercq  
Advocaten.Notaris.Belastingadviseurs  
Hoge Rijndijk 306  
2301 EB Leiden  
Nederland.

- 08 *Afbeelding van de tekening of het model*  
ZIE AFBEELDING(EN)

- 09 *Vermelding van de kleur(en)*  
Donkergroen, grijs, wit

- 11 *Vermelding van het voortbrengsel gevolgd door de aanduiding van de klasse(n) en onderklasse(n)*  
Grafisch symbool (kl 32-00).



- 01 *Inschrijvingsnummer*  
**39558-03**  
*Nummer en dagtekening (dag en uur) van het depot*  
84912-03 18.06.2013 , 08.00  
*Datum inschrijving*  
12.09.2013 ,  
02 *Vervaldatum*  
18.06.2018  
03 *Naam van de deposant*  
Vereniging met volledige  
rechtsbevoegdheid Pensioenfederatie;  
Vereniging met volledige  
rechtsbevoegdheid Verbond van  
Verzekeraars,  
Bordewijklaan 2,  
2591 XR Den Haag  
04 *Adres (straat en nummer) van de deposant*  
Prinses Margrietplantsoen 90  
05 *Postcode, plaats en land van de deposant*  
2595 BR Den Haag, Nederland.  
Nederland  
06 *Naam en adres van de gemachtigde of vermelding van het correspondentie-adres van de deposant*  
mr. N.H.A. van Duuren van de Clercq  
Advocaten.Notaris.Belastingadviseurs  
Hoge Rijndijk 306  
2301 EB Leiden  
Nederland.  
08 *Afbeelding van de tekening of het model*  
ZIE AFBEELDING(EN)  
09 *Vermelding van de kleur(en)*  
Donkergroen, grijs, wit  
11 *Vermelding van het voortbrengsel gevolgd door de aanduiding van de klasse(n) en onderklasse(n)*  
Grafisch symbool (kl 32-00).



- 01 *Inschrijvingsnummer*  
**39558-04**  
*Nummer en dagtekening (dag en uur) van het depot*  
84912-04 18.06.2013 , 08.00  
*Datum inschrijving*  
12.09.2013 ,  
02 *Vervaldatum*  
18.06.2018  
03 *Naam van de deposant*  
Vereniging met volledige  
rechtsbevoegdheid Pensioenfederatie;  
Vereniging met volledige  
rechtsbevoegdheid Verbond van  
Verzekeraars,  
Bordewijklaan 2,  
2591 XR Den Haag

- 04 *Adres (straat en nummer) van de deposant*  
Prinses Margrietplantsoen 90  
05 *Postcode, plaats en land van de deposant*  
2595 BR Den Haag, Nederland.  
Nederland  
06 *Naam en adres van de gemachtigde of vermelding van het correspondentie-adres van de deposant*  
mr. N.H.A. van Duuren van de Clercq  
Advocaten.Notaris.Belastingadviseurs  
Hoge Rijndijk 306  
2301 EB Leiden  
Nederland.  
08 *Afbeelding van de tekening of het model*  
ZIE AFBEELDING(EN)  
09 *Vermelding van de kleur(en)*  
Donkergroen, lichtgroen, grijs, zwart, wit  
11 *Vermelding van het voortbrengsel gevolgd door de aanduiding van de klasse(n) en onderklasse(n)*  
Grafisch symbool (kl 32-00).



- 01 *Inschrijvingsnummer*  
**39558-05**  
*Nummer en dagtekening (dag en uur) van het depot*  
84912-05 18.06.2013 , 08.00  
*Datum inschrijving*  
12.09.2013 ,  
02 *Vervaldatum*  
18.06.2018  
03 *Naam van de deposant*  
Vereniging met volledige  
rechtsbevoegdheid Pensioenfederatie;  
Vereniging met volledige  
rechtsbevoegdheid Verbond van  
Verzekeraars,  
Bordewijklaan 2,  
2591 XR Den Haag  
04 *Adres (straat en nummer) van de deposant*  
Prinses Margrietplantsoen 90  
05 *Postcode, plaats en land van de deposant*  
2595 BR Den Haag, Nederland.  
Nederland  
06 *Naam en adres van de gemachtigde of vermelding van het correspondentie-adres van de deposant*  
mr. N.H.A. van Duuren van de Clercq  
Advocaten.Notaris.Belastingadviseurs  
Hoge Rijndijk 306  
2301 EB Leiden  
Nederland.  
08 *Afbeelding van de tekening of het model*  
ZIE AFBEELDING(EN)  
09 *Vermelding van de kleur(en)*  
Donkergroen, lichtgroen, grijs, wit

- 11 *Vermelding van het voortbrengsel gevolgd door de aanduiding van de klasse(n) en onderklasse(n)*  
Grafisch symbool (kl 32-00).



- 01 *Inschrijvingsnummer*  
**39558-06**  
*Nummer en dagtekening (dag en uur) van het depot*  
84912-06 18.06.2013 , 08.00  
*Datum inschrijving*  
12.09.2013 ,  
02 *Vervaldatum*  
18.06.2018  
03 *Naam van de deposant*  
Vereniging met volledige  
rechtsbevoegdheid Pensioenfederatie;  
Vereniging met volledige  
rechtsbevoegdheid Verbond van  
Verzekeraars,  
Bordewijklaan 2,  
2591 XR Den Haag  
04 *Adres (straat en nummer) van de deposant*  
Prinses Margrietplantsoen 90  
05 *Postcode, plaats en land van de deposant*  
2595 BR Den Haag, Nederland.  
Nederland  
06 *Naam en adres van de gemachtigde of vermelding van het correspondentie-adres van de deposant*  
mr. N.H.A. van Duuren van de Clercq  
Advocaten.Notaris.Belastingadviseurs  
Hoge Rijndijk 306  
2301 EB Leiden  
Nederland.  
08 *Afbeelding van de tekening of het model*  
ZIE AFBEELDING(EN)  
09 *Vermelding van de kleur(en)*  
Donkergroen, lichtgroen, grijs, wit  
11 *Vermelding van het voortbrengsel gevolgd door de aanduiding van de klasse(n) en onderklasse(n)*  
Grafisch symbool (kl 32-00).



- 01 *Inschrijvingsnummer*  
**39558-07**  
*Nummer en dagtekening (dag en uur) van het depot*  
84912-07 18.06.2013 , 08.00  
*Datum inschrijving*  
12.09.2013 ,
- 02 *Vervaldatum*  
18.06.2018
- 03 *Naam van de deposant*  
Vereniging met volledige rechtsbevoegdheid Pensioenfederatie; Vereniging met volledige rechtsbevoegdheid Verbond van Verzekeraars, Bordewijklaan 2, 2591 XR Den Haag
- 04 *Adres (straat en nummer) van de deposant*  
Prinses Margrietplantsoen 90
- 05 *Postcode, plaats en land van de deposant*  
2595 BR Den Haag, Nederland.
- 06 *Naam en adres van de gemachtigde of vermelding van het correspondentie-adres van de deposant*  
mr. N.H.A. van Duuren van de Clercq Advocaten.Notaris.Belastingadviseurs Hoge Rijndijk 306 2301 EB Leiden Nederland.
- 08 *Afbeelding van de tekening of het model*  
ZIE AFBEELDING(EN)
- 09 *Vermelding van de kleur(en)*  
Donkergroen, lichtgroen, grijs, zwart, wit
- 11 *Vermelding van het voortbrengsel gevolgd door de aanduiding van de klasse(n) en onderklasse(n)*  
Grafisch symbool (kl 32-00).



- 01 *Inschrijvingsnummer*  
**39558-08**  
*Nummer en dagtekening (dag en uur) van het depot*  
84912-08 18.06.2013 , 08.00  
*Datum inschrijving*  
12.09.2013 ,
- 02 *Vervaldatum*  
18.06.2018
- 03 *Naam van de deposant*  
Vereniging met volledige rechtsbevoegdheid Pensioenfederatie; Vereniging met volledige rechtsbevoegdheid Verbond van Verzekeraars, Bordewijklaan 2, 2591 XR Den Haag

- 04 *Adres (straat en nummer) van de deposant*  
Prinses Margrietplantsoen 90
- 05 *Postcode, plaats en land van de deposant*  
2595 BR Den Haag, Nederland.  
Nederland
- 06 *Naam en adres van de gemachtigde of vermelding van het correspondentie-adres van de deposant*  
mr. N.H.A. van Duuren van de Clercq Advocaten.Notaris.Belastingadviseurs Hoge Rijndijk 306 2301 EB Leiden Nederland.
- 08 *Afbeelding van de tekening of het model*  
ZIE AFBEELDING(EN)
- 09 *Vermelding van de kleur(en)*  
Donkergroen, lichtgroen, grijs, zwart, wit
- 11 *Vermelding van het voortbrengsel gevolgd door de aanduiding van de klasse(n) en onderklasse(n)*  
Grafisch symbool (kl 32-00).



- 01 *Inschrijvingsnummer*  
**39558-09**  
*Nummer en dagtekening (dag en uur) van het depot*  
84912-09 18.06.2013 , 08.00  
*Datum inschrijving*  
12.09.2013 ,
- 02 *Vervaldatum*  
18.06.2018
- 03 *Naam van de deposant*  
Vereniging met volledige rechtsbevoegdheid Pensioenfederatie; Vereniging met volledige rechtsbevoegdheid Verbond van Verzekeraars, Bordewijklaan 2, 2591 XR Den Haag
- 04 *Adres (straat en nummer) van de deposant*  
Prinses Margrietplantsoen 90
- 05 *Postcode, plaats en land van de deposant*  
2595 BR Den Haag, Nederland.  
Nederland
- 06 *Naam en adres van de gemachtigde of vermelding van het correspondentie-adres van de deposant*  
mr. N.H.A. van Duuren van de Clercq Advocaten.Notaris.Belastingadviseurs Hoge Rijndijk 306 2301 EB Leiden Nederland.
- 08 *Afbeelding van de tekening of het model*  
ZIE AFBEELDING(EN)

- 09 *Vermelding van de kleur(en)*  
Donkergroen, lichtgroen, grijs, zwart, wit
- 11 *Vermelding van het voortbrengsel gevolgd door de aanduiding van de klasse(n) en onderklasse(n)*  
Grafisch symbool (kl 32-00).



- 01 *Inschrijvingsnummer*  
**39558-10**  
*Nummer en dagtekening (dag en uur) van het depot*  
84912-10 18.06.2013 , 08.00  
*Datum inschrijving*  
12.09.2013 ,
- 02 *Vervaldatum*  
18.06.2018
- 03 *Naam van de deposant*  
Vereniging met volledige rechtsbevoegdheid Pensioenfederatie; Vereniging met volledige rechtsbevoegdheid Verbond van Verzekeraars, Bordewijklaan 2, 2591 XR Den Haag
- 04 *Adres (straat en nummer) van de deposant*  
Prinses Margrietplantsoen 90
- 05 *Postcode, plaats en land van de deposant*  
2595 BR Den Haag, Nederland.  
Nederland
- 06 *Naam en adres van de gemachtigde of vermelding van het correspondentie-adres van de deposant*  
mr. N.H.A. van Duuren van de Clercq Advocaten.Notaris.Belastingadviseurs Hoge Rijndijk 306 2301 EB Leiden Nederland.
- 08 *Afbeelding van de tekening of het model*  
ZIE AFBEELDING(EN)
- 09 *Vermelding van de kleur(en)*  
Donkergroen, lichtgroen, grijs, zwart, wit
- 11 *Vermelding van het voortbrengsel gevolgd door de aanduiding van de klasse(n) en onderklasse(n)*  
Grafisch symbool (kl 32-00).





- 01 *Inschrijvingsnummer*  
**39558-11**  
*Nummer en dagtekening (dag en uur) van het depot*  
84912-11 18.06.2013 , 08.00  
*Datum inschrijving*  
12.09.2013 ,
- 02 *Vervaldatum*  
18.06.2018
- 03 *Naam van de deposant*  
Vereniging met volledige rechtsbevoegdheid Pensioenfederatie; Vereniging met volledige rechtsbevoegdheid Verbond van Verzekeraars, Bordewijklaan 2, 2591 XR Den Haag
- 04 *Adres (straat en nummer) van de deposant*  
Prinses Margrietplantsoen 90
- 05 *Postcode, plaats en land van de deposant*  
2595 BR Den Haag, Nederland, Nederland
- 06 *Naam en adres van de gemachtigde of vermelding van het correspondentie-adres van de deposant*  
mr. N.H.A. van Duuren van de Clercq Advocaten.Notaris.Belastingadviseurs Hoge Rijndijk 306 2301 EB Leiden Nederland.
- 08 *Afbeelding van de tekening of het model*  
ZIE AFBEELDING(EN)
- 09 *Vermelding van de kleur(en)*  
Donkergroen, lichtgroen, grijs, zwart, wit
- 11 *Vermelding van het voortbrengsel gevolgd door de aanduiding van de klasse(n) en onderklasse(n)*  
Grafisch symbool (kl 32-00).



- 01 *Inschrijvingsnummer*  
**39558-12**  
*Nummer en dagtekening (dag en uur) van het depot*  
84912-12 18.06.2013 , 08.00  
*Datum inschrijving*  
12.09.2013 ,
- 02 *Vervaldatum*  
18.06.2018
- 03 *Naam van de deposant*  
Vereniging met volledige rechtsbevoegdheid Pensioenfederatie; Vereniging met volledige rechtsbevoegdheid Verbond van Verzekeraars, Bordewijklaan 2, 2591 XR Den Haag
- 04 *Adres (straat en nummer) van de deposant*  
Prinses Margrietplantsoen 90
- 05 *Postcode, plaats en land van de deposant*  
2595 BR Den Haag, Nederland, Nederland
- 06 *Naam en adres van de gemachtigde of vermelding van het correspondentie-adres van de deposant*  
mr. N.H.A. van Duuren van de Clercq Advocaten.Notaris.Belastingadviseurs Hoge Rijndijk 306 2301 EB Leiden Nederland.
- 08 *Afbeelding van de tekening of het model*  
ZIE AFBEELDING(EN)
- 09 *Vermelding van de kleur(en)*  
Donkergroen, lichtgroen, grijs, zwart, wit
- 11 *Vermelding van het voortbrengsel gevolgd door de aanduiding van de klasse(n) en onderklasse(n)*  
Grafisch symbool (kl 32-00).



- 01 *Inschrijvingsnummer*  
**39558-13**  
*Nummer en dagtekening (dag en uur) van het depot*  
84912-13 18.06.2013 , 08.00  
*Datum inschrijving*  
12.09.2013 ,
- 02 *Vervaldatum*  
18.06.2018
- 03 *Naam van de deposant*  
Vereniging met volledige rechtsbevoegdheid Pensioenfederatie; Vereniging met volledige rechtsbevoegdheid Verbond van Verzekeraars, Bordewijklaan 2, 2591 XR Den Haag

- 04 *Adres (straat en nummer) van de deposant*  
Prinses Margrietplantsoen 90
- 05 *Postcode, plaats en land van de deposant*  
2595 BR Den Haag, Nederland, Nederland
- 06 *Naam en adres van de gemachtigde of vermelding van het correspondentie-adres van de deposant*  
mr. N.H.A. van Duuren van de Clercq Advocaten.Notaris.Belastingadviseurs Hoge Rijndijk 306 2301 EB Leiden Nederland.
- 08 *Afbeelding van de tekening of het model*  
ZIE AFBEELDING(EN)
- 09 *Vermelding van de kleur(en)*  
Donkergroen, lichtgroen, grijs, zwart, wit
- 11 *Vermelding van het voortbrengsel gevolgd door de aanduiding van de klasse(n) en onderklasse(n)*  
Grafisch symbool (kl 32-00).



- 01 *Inschrijvingsnummer*  
**39559-00**  
*Nummer en dagtekening (dag en uur) van het depot*  
84913-00 20.06.2013 , 08.00  
*Datum inschrijving*  
19.09.2013 ,
- 02 *Vervaldatum*  
20.06.2018
- 03 *Naam van de deposant*  
Polyphenolia BV
- 04 *Adres (straat en nummer) van de deposant*  
Julianaweg 6
- 05 *Postcode, plaats en land van de deposant*  
2243 HT Wassenaar, Nederland
- 06 *Naam en adres van de gemachtigde of vermelding van het correspondentie-adres van de deposant*  
Lyne Biewinga Passeerdersstraat 1 II 1016 XB Amsterdam Nederland.
- 08 *Afbeelding van de tekening of het model*  
ZIE AFBEELDING(EN)
- 09 *Vermelding van de kleur(en)*  
Rood, grijs, wit, zilverkleurig
- 11 *Vermelding van het voortbrengsel gevolgd door de aanduiding van de klasse(n) en onderklasse(n)*  
Grafisch symbool (kl 32-00).
- 14 *Vermelding van de naam van de werkelijke ontwerper van de tekening*  
SNEEP Folkert

01 *Inschrijvingsnummer***39560-00***Nummer en dagtekening (dag en uur) van het depot*

84918-00 26.06.2013 , 08.00

*Datum inschrijving*

26.08.2013 ,

02 *Vervaldatum*

26.06.2018

03 *Naam van de deposant*

World Ball Company Limited

04 *Adres (straat en nummer) van de deposant*

102 High Street

05 *Postcode, plaats en land van de deposant*Godalming, Surrey GU7 1DS,  
Groot-Brittannië06 *Naam en adres van de gemachtigde of vermelding van het correspondentie-adres van de deposant*Rob van Dalen  
Distellaar 10  
5467 BN Veghel  
Nederland.08 *Afbeelding van de tekening of het model*

ZIE AFBEELDING(EN)

11 *Vermelding van het voortbrengsel gevolgd door de aanduiding van de klasse(n) en onderklasse(n)*

Speelgoed (kl 21-01).

14 *Vermelding van de naam van de werkelijke ontwerper van de tekening*

VAN DALEN Rob

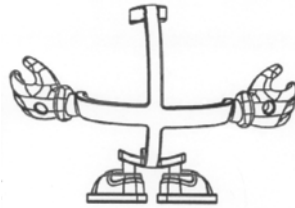
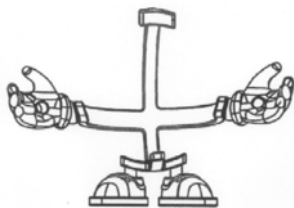
01 *Inschrijvingsnummer***39561-00***Nummer en dagtekening (dag en uur) van het depot*

84919-00 26.06.2013 , 08.00

*Datum inschrijving*

17.09.2013 ,

02 *Vervaldatum*

26.06.2018

03 *Naam van de deposant*

Jantine Schouw

04 *Adres (straat en nummer) van de deposant*

Broeder Christoffoorlaan 15

05 *Postcode, plaats en land van de deposant*4731 DW Oudenbosch,  
Nederland08 *Afbeelding van de tekening of het model*

ZIE AFBEELDING(EN)

11 *Vermelding van het voortbrengsel gevolgd door de aanduiding van de klasse(n) en onderklasse(n)*

Ooglapje (kl 24-04).

14 *Vermelding van de naam van de werkelijke ontwerper van de tekening*

SCHOUW Jantine

01 *Inschrijvingsnummer***39562-00***Nummer en dagtekening (dag en uur) van het depot*

84925-00 02.08.2013 , 08.00

*Datum inschrijving*

16.09.2013 ,

02 *Vervaldatum*

02.08.2018

03 *Naam van de deposant*

Manon Ruijgrok

04 *Adres (straat en nummer) van de deposant*

Loes van Marlestraat 3

05 *Postcode, plaats en land van de deposant*1382 ML Weesp,  
Nederland08 *Afbeelding van de tekening of het model*

ZIE AFBEELDING(EN)

11 *Vermelding van het voortbrengsel gevolgd door de aanduiding van de klasse(n) en onderklasse(n)*

Lampenkap (kl 26-05).

12 *Beschrijving van de kenmerkende eigenschappen van het nieuwe uiterlijk van het voortbrengsel; in voorkomend geval, vermelding van de onderdelen van de tekening of het model waarop de kleuren betrekking hebben*Zacht plastic geknoopt op een raster  
van gegalvaniseerd metaal.14 *Vermelding van de naam van de werkelijke ontwerper van de tekening*

RUIJGROK Manon

01 *Inschrijvingsnummer***39563-00***Nummer en dagtekening (dag en uur) van het depot*

84928-00 03.07.2013 , 07.40

*Datum inschrijving*

16.09.2013 ,

02 *Vervaldatum*

03.07.2018

03 *Naam van de deposant*CHOCOLATERIE CARRÉ,  
besloten vennootschap met beperkte  
aansprakelijkheid04 *Adres (straat en nummer) van de deposant*

Stationsstraat 51 B

05 *Postcode, plaats en land van de deposant*8552 Moen,  
België06 *Naam en adres van de gemachtigde of vermelding van het correspondentie-adres van de deposant*Bureau M.F.J. Bockstael N.V.  
Arenbergstraat 13  
B-2000 Antwerpen  
België.08 *Afbeelding van de tekening of het model*

ZIE AFBEELDING(EN)

11 *Vermelding van het voortbrengsel gevolgd door de aanduiding van de klasse(n) en onderklasse(n)*

Praline (kl 1-01).

12 *Beschrijving van de kenmerkende eigenschappen van het nieuwe uiterlijk van het voortbrengsel; in voorkomend geval, vermelding van de onderdelen van de tekening of het model waarop de kleuren betrekking hebben*

ding van de onderdelen van de tekening of het model waarop de kleuren betrekking hebben  
 Praline in de vorm van een bierflesje; afgerond lichaam met hals en kop.



01 *Inschrijvingsnummer*  
**39564-01**

*Nummer en dagtekening (dag en uur) van het depot*

84982-01 30.08.2013 , 08.00

*Datum inschrijving*

19.09.2013 ,

02 *Vervaldatum*  
 30.08.2018

03 *Naam van de deposant*  
 Nada Al-Rubaiee;  
 Zenon Abdalla  
 Jaspersstraat 154  
 1504 GK Zaandam

04 *Adres (straat en nummer) van de deposant*  
 Sweelinckstraat 30

05 *Postcode, plaats en land van de deposant*  
 3314 WJ Dordrecht,  
 Nederland

08 *Afbeelding van de tekening of het model*  
 ZIE AFBEELDING(EN)

11 *Vermelding van het voortbrengsel gevolgd door de aanduiding van de klasse(n) en onderklasse(n)*

Wattenstaafje (kl 28-03).

14 *Vermelding van de naam van de werkelijke ontwerper van de tekening*

ABDALLA Zenon; AL-RUBAIEE  
 Nada



01 *Inschrijvingsnummer*  
**39564-02**

*Nummer en dagtekening (dag en uur) van het depot*

84982-02 30.08.2013 , 08.00

*Datum inschrijving*

19.09.2013 ,

02 *Vervaldatum*  
 30.08.2018

03 *Naam van de deposant*  
 Nada Al-Rubaiee;  
 Zenon Abdalla  
 Jaspersstraat 154  
 1504 GK Zaandam

04 *Adres (straat en nummer) van de deposant*  
 Sweelinckstraat 30

05 *Postcode, plaats en land van de deposant*  
 3314 WJ Dordrecht,  
 Nederland

08 *Afbeelding van de tekening of het model*  
 ZIE AFBEELDING(EN)

11 *Vermelding van het voortbrengsel gevolgd door de aanduiding van de klasse(n) en onderklasse(n)*

Wattenstaafje (kl 28-03).

14 *Vermelding van de naam van de werkelijke ontwerper van de tekening*

ABDALLA Zenon; AL-RUBAIEE  
 Nada



bovenkant



01 *Inschrijvingsnummer*  
**39564-03**

*Nummer en dagtekening (dag en uur) van het depot*

84982-03 30.08.2013 , 08.00

*Datum inschrijving*

19.09.2013 ,

02 *Vervaldatum*  
 30.08.2018

03 *Naam van de deposant*  
 Nada Al-Rubaiee;  
 Zenon Abdalla  
 Jaspersstraat 154  
 1504 GK Zaandam

04 *Adres (straat en nummer) van de deposant*  
 Sweelinckstraat 30

05 *Postcode, plaats en land van de deposant*  
 3314 WJ Dordrecht,  
 Nederland

08 *Afbeelding van de tekening of het model*  
 ZIE AFBEELDING(EN)

11 *Vermelding van het voortbrengsel gevolgd door de aanduiding van de klasse(n) en onderklasse(n)*

Wattenstaafje (kl 28-03).

14 *Vermelding van de naam van de werkelijke ontwerper van de tekening*

ABDALLA Zenon; AL-RUBAIEE  
 Nada

Model 3: a/voorkant



achterkant



bovenkant



01 *Inschrijvingsnummer*  
**39564-04**

*Nummer en dagtekening (dag en uur) van het depot*

84982-04 30.08.2013 , 08.00

*Datum inschrijving*

19.09.2013 ,

02 *Vervaldatum*  
 30.08.2018

- 03 *Naam van de deposant*  
Nada Al-Rubaiee;  
Zenon Abdalla  
Jaspersstraat 154  
1504 GK Zaandam
- 04 *Adres (straat en nummer) van de deposant*  
Sweelinckstraat 30
- 05 *Postcode, plaats en land van de deposant*  
3314 WJ Dordrecht,  
Nederland
- 08 *Afbeelding van de tekening of het model*  
ZIE AFBEELDING(EN)
- 11 *Vermelding van het voortbrengsel gevolgd door de aanduiding van de klasse(n) en onderklasse(n)*  
Wattenstaafje (kl 28-03).
- 14 *Vermelding van de naam van de werkelijke ontwerper van de tekening*  
ABDALLA Zenon; AL-RUBAIEE  
Nada



- 01 *Inschrijfsnummer*  
**39564-05**
- Nummer en dagtekening (dag en uur) van het depot*  
84982-05 30.08.2013 , 08.00
- Datum inschrijving*  
19.09.2013 ,
- 02 *Vervaldatum*  
30.08.2018
- 03 *Naam van de deposant*  
Nada Al-Rubaiee;  
Zenon Abdalla  
Jaspersstraat 154  
1504 GK Zaandam
- 04 *Adres (straat en nummer) van de deposant*  
Sweelinckstraat 30
- 05 *Postcode, plaats en land van de deposant*  
3314 WJ Dordrecht,  
Nederland
- 08 *Afbeelding van de tekening of het model*  
ZIE AFBEELDING(EN)
- 11 *Vermelding van het voortbrengsel gevolgd door de aanduiding van de klasse(n) en onderklasse(n)*  
Wattenstaafje (kl 28-03).
- 14 *Vermelding van de naam van de werkelijke ontwerper van de tekening*  
ABDALLA Zenon; AL-RUBAIEE  
Nada

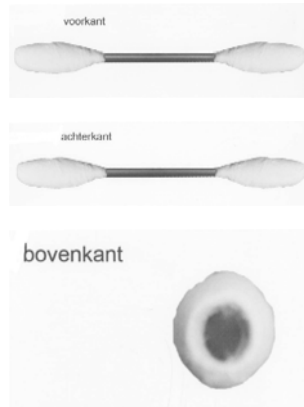

- 01 *Inschrijfsnummer*  
**39564-06**
- Nummer en dagtekening (dag en uur) van het depot*  
84982-06 30.08.2013 , 08.00
- Datum inschrijving*  
19.09.2013 ,
- 02 *Vervaldatum*  
30.08.2018
- 03 *Naam van de deposant*  
Nada Al-Rubaiee;  
Zenon Abdalla  
Jaspersstraat 154  
1504 GK Zaandam
- 04 *Adres (straat en nummer) van de deposant*  
Sweelinckstraat 30
- 05 *Postcode, plaats en land van de deposant*  
3314 WJ Dordrecht,  
Nederland
- 08 *Afbeelding van de tekening of het model*  
ZIE AFBEELDING(EN)
- 11 *Vermelding van het voortbrengsel gevolgd door de aanduiding van de klasse(n) en onderklasse(n)*  
Wattenstaafje (kl 28-03).
- 14 *Vermelding van de naam van de werkelijke ontwerper van de tekening*  
ABDALLA Zenon; AL-RUBAIEE  
Nada



- 01 *Inschrijfsnummer*  
**39564-07**

- Nummer en dagtekening (dag en uur) van het depot*  
84982-07 30.08.2013 , 08.00
- Datum inschrijving*  
19.09.2013 ,
- 02 *Vervaldatum*  
30.08.2018
- 03 *Naam van de deposant*  
Nada Al-Rubaiee;  
Zenon Abdalla  
Jaspersstraat 154  
1504 GK Zaandam
- 04 *Adres (straat en nummer) van de deposant*  
Sweelinckstraat 30
- 05 *Postcode, plaats en land van de deposant*  
3314 WJ Dordrecht,  
Nederland
- 08 *Afbeelding van de tekening of het model*  
ZIE AFBEELDING(EN)
- 11 *Vermelding van het voortbrengsel gevolgd door de aanduiding van de klasse(n) en onderklasse(n)*  
Wattenstaafje (kl 28-03).
- 14 *Vermelding van de naam van de werkelijke ontwerper van de tekening*  
ABDALLA Zenon; AL-RUBAIEE  
Nada

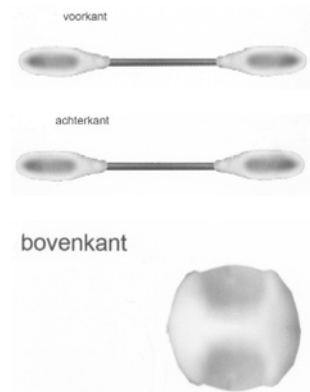

- 01 *Inschrijfsnummer*  
**39564-08**
- Nummer en dagtekening (dag en uur) van het depot*  
84982-08 30.08.2013 , 08.00
- Datum inschrijving*  
19.09.2013 ,
- 02 *Vervaldatum*  
30.08.2018
- 03 *Naam van de deposant*  
Nada Al-Rubaiee;  
Zenon Abdalla  
Jaspersstraat 154  
1504 GK Zaandam
- 04 *Adres (straat en nummer) van de deposant*  
Sweelinckstraat 30
- 05 *Postcode, plaats en land van de deposant*  
3314 WJ Dordrecht,  
Nederland
- 08 *Afbeelding van de tekening of het model*  
ZIE AFBEELDING(EN)



11 *Vermelding van het voortbrengsel gevolgd door de aanduiding van de klasse(n) en onderklasse(n)*

Wattenstaafje (kl 28-03).

14 *Vermelding van de naam van de werkelijke ontwerper van de tekening*

ABDALLA Zenon; AL-RUBAIEE  
Nada



#@mmpp 2511

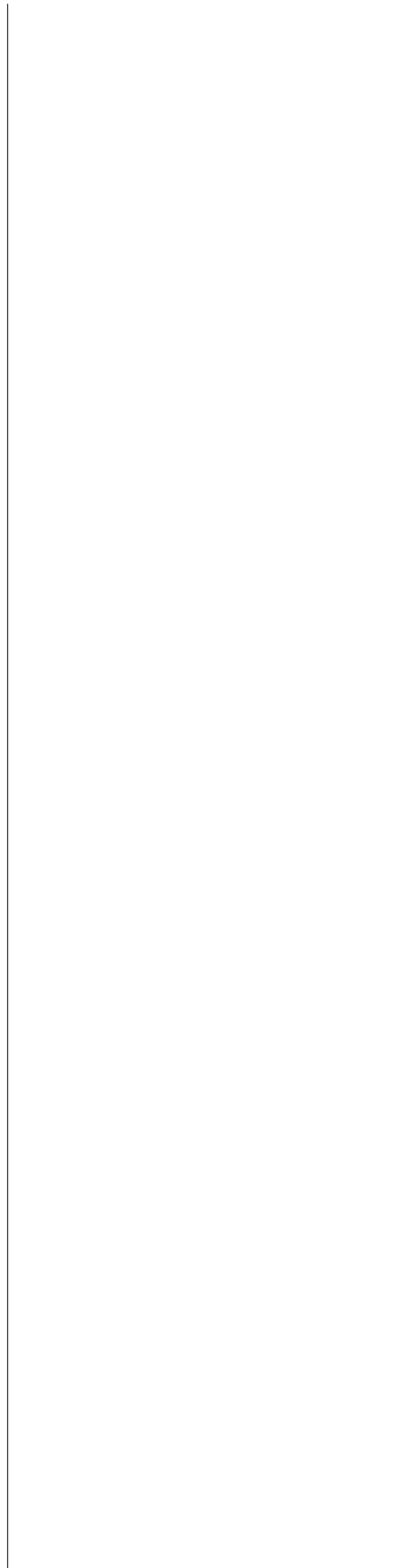



## Rubriek III

*Beneluxdepots ingeschreven overeenkomstig artikel 3.11 van het Benelux-verdrag inzake de intellectuele eigendom waarvan door de deposant opschorting van de publicatie van de inschrijving werd gevraagd.*

- 01 Volgnummer van de inschrijving alsmede nummer en dagtekening (dag, uur en minuut) van het depot, datum van inschrijving;
- 02 Datum waarop de geldigheidsduur van de inschrijving verstrijkt;
- 03 Naam van de deposant;
- 04 Adres (straat);
- 05 Plaats en land;
- 06 In voorkomend geval, naam en adres van de gemachtigde of, in voorkomend geval, vermelding van het correspondentie-adres van de deposant;
- 08 Afbeelding(en) van de tekening of het model;
- 09 In voorkomend geval, vermelding van de kleur(en);
- 10 in voorkomend geval, nadere omschrijving van de onder code 09 genoemde kleur(en);
- 11 Vermelding van het voortbrengsel alsmede klasse(n) en onderklasse(n) aanduiding;
- 12 In voorkomend geval, vermelding van de kenmerkende eigenschappen van de tekening of het model;
- 13 In voorkomend geval, vermelding van het recht van voorrang als bedoeld in artikel 4 van het Verdrag van Parijs tot bescherming van de Industriële Eigendom;
- 14 In voorkomend geval, vermelding van de naam van de werkelijke ontwerper van de tekening of het model;
- 15 Vermelding van de termijn waarvoor opschorting van de publicatie werd gevraagd.

## Rubrique III

*Dépôts Benelux enregistrés conformément aux dispositions de l'article 3.11 de la Convention Benelux en matière de propriété intellectuelle pour lesquels le déposant avait demandé l'ajournement de la publication.*

- 01 Numéro d'ordre de l'enregistrement ainsi que le numéro et la date (jour, heure et minute) du dépôt, la date d'enregistrement;
- 02 Date d'échéance de la durée de protection de l'enregistrement;
- 03 Nom du déposant;
- 04 Adresse (rue);
- 05 Localité et pays;
- 06 Le cas échéant, le nom et l'adresse du mandataire ou, le cas échéant, l'indication de l'adresse postale du déposant;
- 08 Reproduction(s) du dessin ou du modèle;
- 09 Le cas échéant, l'indication de la (des) couleur(s);
- 10 Le cas échéant, la description de la (des) couleur(s) mentionnée(s) au code 09;
- 11 Indication du produit ainsi que l'indication de la (des) classe(s) et de la (des) sous-classe(s);
- 12 Le cas échéant, l'indication des éléments caractéristiques du dessin ou du modèle;
- 13 Le cas échéant, l'indication du droit de priorité tel que visé à l'article 4 de la Convention de Paris pour la protection de la Propriété Industrielle;
- 14 Le cas échéant, l'indication du nom du véritable créateur du dessin ou du modèle;
- 15 Indication de la période d'ajournement de la publication.

## Section III

*Registered Benelux applications in accordance with article 3.11 of the Benelux Convention on Intellectual Property for which the applicant has asked deferment of the publication.*

- 01 Sequence number of the registration as well as the number and date (day, hour and minutes) of the application, registration date;
- 02 Expiry date;
- 03 Name of the applicant;
- 04 Address (street);
- 05 City and country;
- 06 If applicable, name and address of the representative or the correspondence address of the applicant;
- 08 Representation(s) of the design;
- 09 If applicable, description of the colour(s);
- 10 If applicable, detailed description of the colour(s) stated under 09;
- 11 Description of the product as well as the description of the class(es) and subclass(es);
- 12 If applicable, description of the characteristic features of the design;
- 13 If applicable, description of the right of priority as stated in article 4 of the Paris Convention for the Protection of Industrial Property;
- 14 If applicable, name of the actual designer;
- 15 Indication of the term for which deferment of the publication has been asked.



- 01 *Inschrijvingsnummer*  
**39340-00**  
*Nummer en dagtekening (dag en uur) van het depot*  
84661-00 21.11.2012 , 08.00  
*Datum inschrijving*  
15.02.2013 ,
- 02 *Vervaldatum*  
21.11.2017
- 03 *Naam van de deposant*  
Valentinus Johannes van Unen
- 04 *Adres (straat en nummer) van de deposant*  
van Erpstraat 54
- 05 *Postcode, plaats en land van de deposant*  
5666 RS Geldrop,  
Nederland
- 08 *Afbeelding van de tekening of het model*  
ZIE AFBEELDING(EN)
- 11 *Vermelding van het voortbrengsel gevolgd door de aanduiding van de klasse(n) en onderklasse(n)*  
Kinderstoel (kl 6-01).
- 14 *Vermelding van de naam van de werkelijke ontwerper van de tekening*  
UYLINGS Michiel; SCHAEFFER Jeroen
- 15 *Vermelding van de uiterlijke opschortingsdatum van de publicatie*  
20.11.2013



#@mmp 33

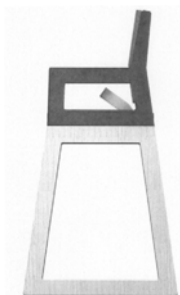



## Rubriek VII

*Vernieuwingen van de overeenkomstig artikel 3.11 van het Benelux-verdrag inzake de intellectuele eigendom ingeschreven Beneluxdepots (artikel 3.14 van het Benelux-verdrag inzake de intellectuele eigendom).*

- 01 Volgnummer van de inschrijving alsmede nummer en dagtekening (dag, uur en minuut) van het depot, datum van inschrijving;
- 02 Datum waarop de geldigheidsduur van de inschrijving verstrijkt;
- 03 Naam van de deposant;
- 04 Adres (straat);
- 05 Plaats en land;
- 06 In voorkomend geval, naam en adres van de gemachtigde of, in voorkomend geval, vermelding van het correspondentie-adres van de deposant;
- 08 Afbeelding(en) van de tekening of het model;
- 09 In voorkomend geval, vermelding van de kleur(en);
- 10 in voorkomend geval, nadere omschrijving van de onder code 09 genoemde kleur(en);
- 11 Vermelding van het voortbrengsel alsmede klasse(n) en onderklassen) aanduiding;
- 12 In voorkomend geval, vermelding van de kenmerkende eigenschappen van de tekening of het model;
- 13 In voorkomend geval, vermelding van het recht van voorrang als bedoeld in artikel 4 van het Verdrag van Parijs tot bescherming van de Industriële Eigendom;
- 14 In voorkomend geval, vermelding van de naam van de werkelijke ontwerper van de tekening of het model;
- 18 Datum van verzoek tot vernieuwing.

## Rubrique VII

*Renouvellements de dépôts Benelux enregistrés conformément à l'article 3.11 de la Convention Benelux en matière de propriété intellectuelle (article 3.14 de la Convention Benelux en matière de propriété intellectuelle).*

- 01 Numéro d'ordre de l'enregistrement ainsi que le numéro et la date (jour, heure et minute) du dépôt, la date d'enregistrement;
- 02 Date d'échéance de la durée de protection de l'enregistrement;
- 03 Nom du déposant;
- 04 Adresse (rue);
- 05 Localité et pays;
- 06 Le cas échéant, le nom et l'adresse du mandataire ou, le cas échéant, l'indication de l'adresse postale du déposant;
- 08 Reproduction(s) du dessin ou du modèle;
- 09 Le cas échéant, l'indication de la (des) couleur(s);
- 10 Le cas échéant, la description de la (des) couleur(s) mentionnée(s) au code 09;
- 11 Indication du produit ainsi que l'indication de la (des) classe(s) et de la (des) sous-classe(s);
- 12 Le cas échéant, l'indication des éléments caractéristiques du dessin ou du modèle;
- 13 Le cas échéant, l'indication du droit de priorité tel que visé à l'article 4 de la Convention de Paris pour la protection de la Propriété Industrielle;
- 14 Le cas échéant, l'indication du nom du véritable créateur du dessin ou du modèle;
- 18 Date de la requête de renouvellement.

## Section VII

*Renewals of registered Benelux applications in accordance with article 3.11 of the Benelux Convention on Intellectual Property (article 3.14 of the Benelux Convention on Intellectual Property).*

- 01 Sequence number of the registration as well as the number and date (day, hour and minutes) of the application, registration date;
- 02 Expiry date;
- 03 Name of the applicant;
- 04 Address (street);
- 05 City and country;
- 06 If applicable, name and address of the representative or the correspondence address of the applicant;
- 08 Representation(s) of the design;
- 09 If applicable, description of the colour(s);
- 10 If applicable, detailed description of the colour(s) stated under 09;
- 11 Description of the product as well as the description of the class(es) and subclass(es);
- 12 If applicable, description of the characteristic features of the design;
- 13 If applicable, description of the right of priority as stated in article 4 of the Paris Convention for the Protection of Industrial Property;
- 14 If applicable, name of the actual designer;
- 18 Date of the request for the renewal.



- 01 *Inschrijvingsnummer*  
**23933-01**  
*Nummer en dagtekening (dag en uur) van het depot*  
69078-01 24.09.1993 , 10.00
- 02 *Vervaldatum*  
24.09.2018
- 03 *Naam van de deposant*  
Liquore Pisa International B.V.
- 04 *Adres (straat en nummer) van de deposant*  
Dommelstraat 1A
- 05 *Postcode, plaats en land van de deposant*  
5271 AT Sint Michielsgestel,  
Nederland
- 06 *Naam en adres van de gemachtigde of vermelding van het correspondentie-adres van de deposant*  
Lawton Brands  
Lage Mosten 7  
4822 NJ Breda  
Nederland.
- 08 *Afbeelding van de tekening of het model*  
ZIE AFBEELDING(EN)
- 11 *Vermelding van het voortbrengsel gevolgd door de aanduiding van de klasse(n) en onderklasse(n)*  
Fles (kl 9-01).
- 18 *Dagtekening van de aanvraag van de vernieuwing*  
13.09.2013

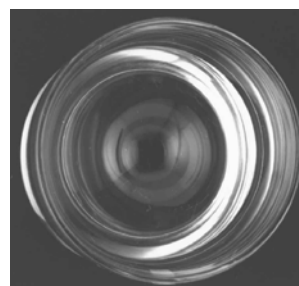
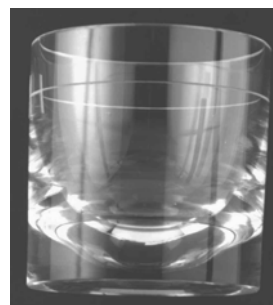
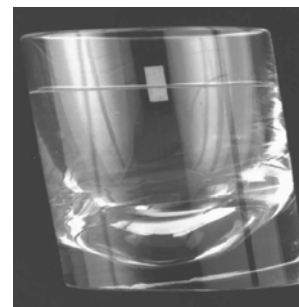
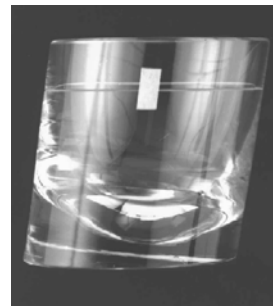
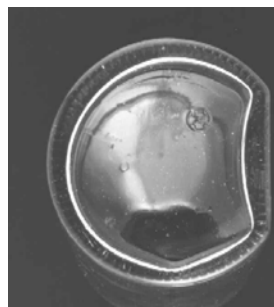
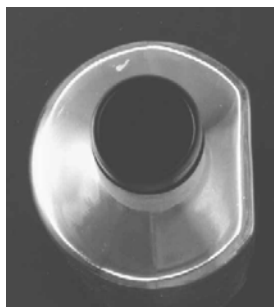
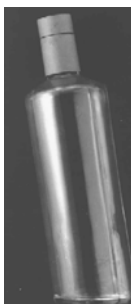
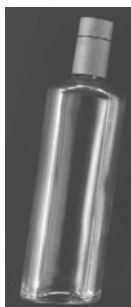

- 01 *Inschrijvingsnummer*  
**23933-04**  
*Nummer en dagtekening (dag en uur) van het depot*  
69078-04 24.09.1993 , 10.00
- 02 *Vervaldatum*  
24.09.2018
- 03 *Naam van de deposant*  
Liquore Pisa International B.V.
- 04 *Adres (straat en nummer) van de deposant*  
Dommelstraat 1A
- 05 *Postcode, plaats en land van de deposant*  
5271 AT Sint Michielsgestel,  
Nederland
- 06 *Naam en adres van de gemachtigde of vermelding van het correspondentie-adres van de deposant*  
Lawton Brands  
Lage Mosten 7  
4822 NJ Breda  
Nederland.
- 08 *Afbeelding van de tekening of het model*  
ZIE AFBEELDING(EN)
- 11 *Vermelding van het voortbrengsel gevolgd door de aanduiding van de klasse(n) en onderklasse(n)*  
Glas (kl 7-01).
- 18 *Dagtekening van de aanvraag van de vernieuwing*  
13.09.2013

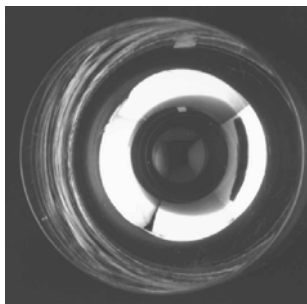

- 01 *Inschrijvingsnummer*  
**24024-00**  
*Nummer en dagtekening (dag en uur) van het depot*  
69118-00 05.10.1993 , 14.15
- 02 *Vervaldatum*  
05.10.2018
- 03 *Naam van de deposant*  
PANASONIC CORPORATION
- 04 *Adres (straat en nummer) van de deposant*  
No. 1006, Oaza-Kadoma, Kadoma-shi
- 05 *Postcode, plaats en land van de deposant*  
Osaka,  
Japan
- 06 *Naam en adres van de gemachtigde of vermelding van het correspondentie-adres van de deposant*  
Cabinet Chaillot  
Avenue de l'Agent Sarre 16/20, BP 74  
92703 Colombes Cedex  
Frankrijk.
- 08 *Afbeelding van de tekening of het model*  
ZIE AFBEELDING(EN)
- 11 *Vermelding van het voortbrengsel gevolgd door de aanduiding van de klasse(n) en onderklasse(n)*  
Gloeilamp (kl 26-04).
- 13 *Recht van voorrang als bedoeld in artikel 4 van het verdrag van Parijs tot bescherming van de Industriële Eigendom*  
Japan, dd. 08 04 1993, nr. 5-10619, MATSUSHITA ELECTRONICS CORPORATION.
- 14 *Vermelding van de naam van de werkelijke ontwerper van de tekening*  
Takeshi Matsumura, Shiro Iida
- 18 *Dagtekening van de aanvraag van de vernieuwing*  
29.08.2013

FIG. 1

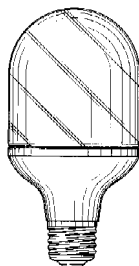

FIG. 2

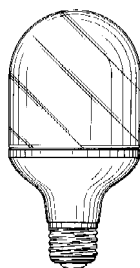

FIG. 3

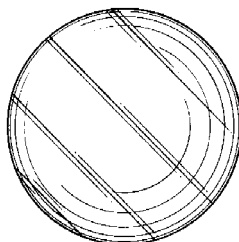
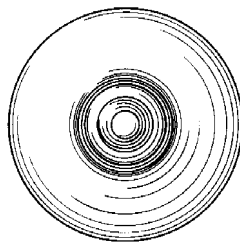

FIG. 4



- 01 *Inschrijvingsnummer*  
**24025-00**  
*Nummer en dagtekening (dag en uur) van het depot*  
69119-00 05.10.1993 , 14.15
- 02 *Vervaldatum*  
05.10.2018
- 03 *Naam van de deposant*  
PANASONIC CORPORATION
- 04 *Adres (straat en nummer) van de deposant*  
No. 1006, Oaza-Kadoma, Kadoma-shi
- 05 *Postcode, plaats en land van de deposant*  
Osaka,  
Japan
- 06 *Naam en adres van de gemachtigde of vermelding van het correspondentie-adres van de deposant*  
Cabinet Chaillot  
Avenue de l'Agent Sarre 16/20, BP 74  
92703 Colombes Cedex  
Frankrijk.
- 08 *Afbeelding van de tekening of het model*  
ZIE AFBEELDING(EN)
- 11 *Vermelding van het voortbrengsel gevolgd door de aanduiding van de klasse(n) en onderklasse(n)*  
Gloeilamp (kl 26-04).

- 13 *Recht van voorrang als bedoeld in artikel 4 van het verdrag van Parijs tot bescherming van de Industriële Eigendom*  
Japan, dd. 08 04 1993, nr. 5-10618, MATSUSHITA ELECTRONICS CORPORATION.
- 14 *Vermelding van de naam van de werkelijke ontwerper van de tekening*  
Takeshi Matsumura, Shiro Iida
- 18 *Dagtekening van de aanvraag van de vernieuwing*  
28.08.2013

FIG. 1

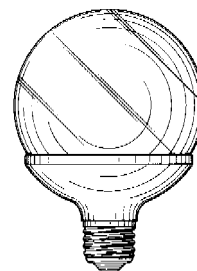

FIG. 2

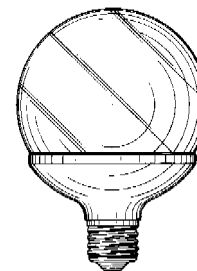

FIG. 3

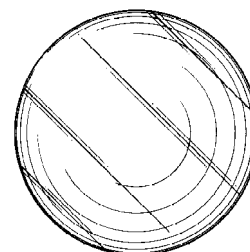
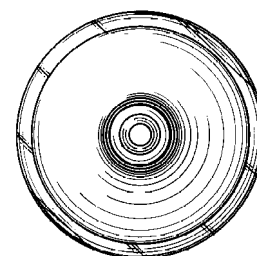
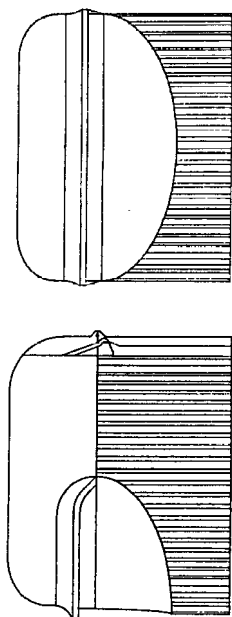

FIG. 4



- 01 *Numéro d'enregistrement*  
**24051-00**  
*Numéro, date et heure du dépôt*  
05477-00 15.10.1993 , 15.00
- 02 *Date d'échéance*  
15.10.2018

- 03 *Nom du déposant*  
THE PROCTER & GAMBLE  
COMPANY,  
Ohio corporation
- 04 *Adresse (rue et numéro) du déposant*  
One Procter & Gamble Plaza
- 05 *Code postal, localité et pays du déposant*  
Cincinnati - Ohio 45202,  
Etats-Unis d'Amérique
- 06 *Nom et adresse du mandataire ou indication  
de l'adresse postale du déposant*  
GEVERS  
Holidaystraat 5  
B-1831 Diegem  
Belgique.
- 08 *Reproduction du dessin ou modèle*  
VOIR REPRODUCTION(S)
- 11 *Indication du produit suivi de la (des)  
classe(s) et de la (des) sous-classe(s)*  
Bouchon (cl 9-07).
- 13 *Droit de priorité visé à l'article 4 de la Con-  
vention de Paris pour la protection de la Pro-  
priété Industrielle*  
France, le 23 04 1993, no. 932217, THE  
PROCTER & GAMBLE COMPANY.
- 14 *Indication du nom du véritable créateur du  
dessin ou modèle*  
Joseph Fernand DEFLANDER, Nady  
(NMN) BILANI et Johan Willy  
DECLERCK
- 18 *Date de réception de la requête du renouvel-  
lement*  
25.09.2013



- 01 *Numéro d'enregistrement*  
**24053-00**  
*Numéro, date et heure du dépôt*  
05479-00 19.10.1993 , 14.50
- 02 *Date d'échéance*  
19.10.2018
- 03 *Nom du déposant*  
COLGATE-PALMOLIVE  
COMPANY,  
Delaware corporation

- 04 *Adresse (rue et numéro) du déposant*  
909 River Road
- 05 *Code postal, localité et pays du déposant*  
Piscataway - New Jersey 08854,  
Etats-Unis d'Amérique
- 06 *Nom et adresse du mandataire ou indication  
de l'adresse postale du déposant*  
GEVERS  
Holidaystraat 5  
B-1831 Diegem  
Belgique.
- 08 *Reproduction du dessin ou modèle*  
VOIR REPRODUCTION(S)
- 11 *Indication du produit suivi de la (des)  
classe(s) et de la (des) sous-classe(s)*  
Bouteille (cl 9-01).
- 13 *Droit de priorité visé à l'article 4 de la Con-  
vention de Paris pour la protection de la Pro-  
priété Industrielle*  
Etats-Unis d'Amérique, le 21 04 1993,  
no. 29/007,395, Adam Sherman et Peter  
Stagl.
- 14 *Indication du nom du véritable créateur du  
dessin ou modèle*  
Adam Sherman et Peter Stagl
- 18 *Date de réception de la requête du renouvel-  
lement*  
25.09.2013

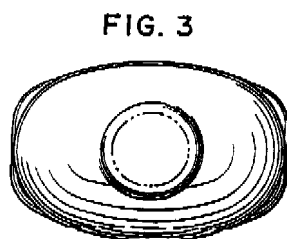
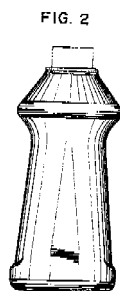
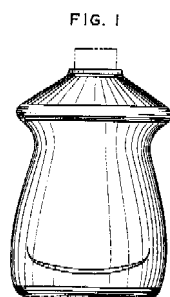

FIG. 4

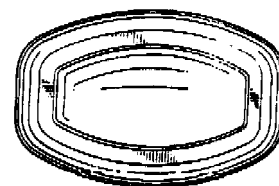

FIG. 5



- 01 *Inschrijvingsnummer*  
**24104-00**  
*Nummer en dagtekening (dag en uur) van het  
depot*  
69262-00 23.11.1993 , 23.59
- 02 *Vervaldatum*  
23.11.2018
- 03 *Naam van de deposant*  
Eaton Electric N.V.
- 04 *Adres (straat en nummer) van de deposant*  
Europalaan 202
- 05 *Postcode, plaats en land van de deposant*  
7559 SC Hengelo,  
Nederland
- 06 *Naam en adres van de gemachtigde of ver-  
melding van het correspondentie-adres van  
de deposant*  
GEVERS  
Holidaystraat 5  
B-1831 Diegem  
België.
- 08 *Afbeelding van de tekening of het model*  
ZIE AFBEELDING(EN)
- 11 *Vermelding van het voortbrengsel gevolgd  
door de aanduiding van de klasse(n) en  
onderklasse(n)*  
Groepenkast (kl 13-03).
- 18 *Dagtekening van de aanvraag van de ver-  
nieuwing*  
25.09.2013





- 01 *Numéro d'enregistrement*  
**24114-00**  
*Numéro, date et heure du dépôt*  
69113-00 04.10.1993 , 14.40
- 02 *Date d'échéance*  
04.10.2018
- 03 *Nom du déposant*  
Dart Industries Inc., Delaware corporation
- 04 *Adresse (rue et numéro) du déposant*  
1717 Deerfield Road
- 05 *Code postal, localité et pays du déposant*  
Deerfield - Illinois 60015, Etats-Unis d'Amérique
- 06 *Nom et adresse du mandataire ou indication de l'adresse postale du déposant*  
GEVERS  
Holidaystraat 5  
B-1831 Diegem  
Belgique.
- 08 *Reproduction du dessin ou modèle*  
VOIR REPRODUCTION(S)
- 11 *Indication du produit suivi de la (des) classe(s) et de la (des) sous-classe(s)*  
Couvercle (cl 7-01, 02; 9-07).
- 13 *Droit de priorité visé à l'article 4 de la Convention de Paris pour la protection de la Propriété Industrielle*  
Etats-Unis d'Amérique, le 21 05 1993, no. 29/009,563, Nicholas J. Molo.
- 14 *Indication du nom du véritable créateur du dessin ou modèle*  
Nicholas J. MOLO
- 15 *Indication de l'ultime date pour l'ajournement de la publication*  
21.05.1994
- 18 *Date de réception de la requête du renouvellement*  
18.09.2013

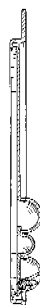
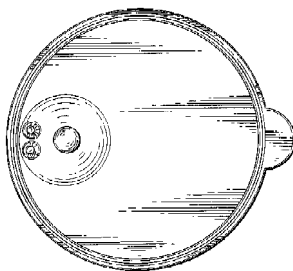
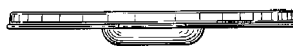
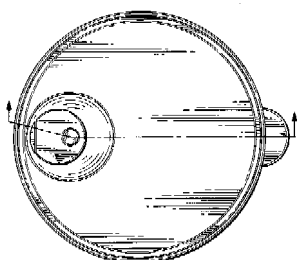
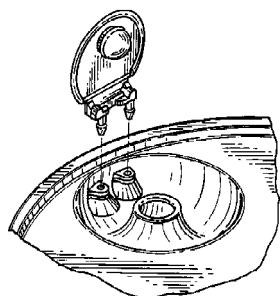
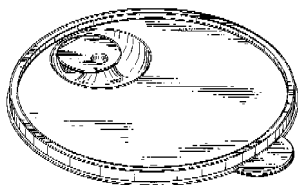

- 01 *Inschrijvingsnummer*  
**24142-00**  
*Nummer en dagtekening (dag en uur) van het depot*  
68798-00 10.06.1993 , 10.00
- 02 *Vervaldatum*  
10.06.2018
- 03 *Naam van de deposant*  
Grays of Cambridge (International) Ltd.
- 04 *Adres (straat en nummer) van de deposant*  
Station Road
- 05 *Postcode, plaats en land van de deposant*  
Robertsbridge, East Sussex TN32 5DH, Groot-Brittannië
- 06 *Naam en adres van de gemachtigde of vermelding van het correspondentie-adres van de deposant*  
Muller & Eilbracht B.V.  
Postbus 1080  
2260 BB Leidschendam  
Nederland.
- 08 *Afbeelding van de tekening of het model*  
ZIE AFBEELDING(EN)
- 11 *Vermelding van het voortbrengsel gevolgd door de aanduiding van de klasse(n) en onderklasse(n)*  
Rugbybal (kl 21-02).
- 12 *Beschrijving van de kenmerkende eigenschappen van het nieuwe uiterlijk van het voortbrengsel; in voorkomend geval, vermelding van de onderdelen van de tekening of het model waarop de kleuren betrekking hebben*  
Rugbybal waarvan het uiterlijk bepaald wordt door een aantal aan elkaar genaaide balsegmentdelen, b.v. minstens vier, waarvan de onderlinge

begrenzing gevormd wordt door een in kleur met het baloppervlak contrasterende smalle rand. De randbreedte neemt daarbij toe vanaf smal in het balmidden tot een veelvoud daarvan aan de puntige uiteinden van de rugbybal. Bij voorkeur contrasteren de kleuren van de aangrenzende randen van verschillende balsegmentdelen. Een eindaanzicht op een bal toont een vierpuntige ster, uitgevoerd in verscheidene aangrenzende contrasterende kleuren.

- 13 *Recht van voorrang als bedoeld in artikel 4 van het verdrag van Parijs tot bescherming van de Industriële Eigendom*  
Groot-Brittannië, dd. 12 01 1993, nr. 2028301, James Gilbert (Rugby Footballs) Ltd.
- 14 *Vermelding van de naam van de werkelijke ontwerper van de tekening*  
Ross, David
- 18 *Dagtekening van de aanvraag van de vernieuwing*  
04.09.2013

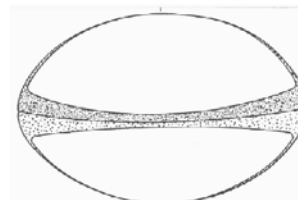
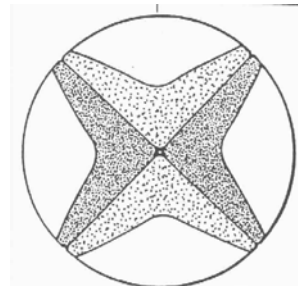
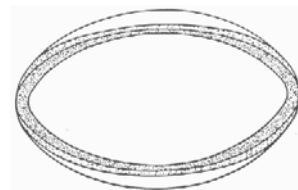
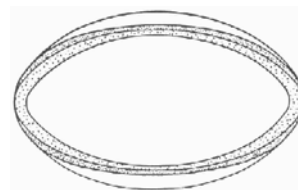

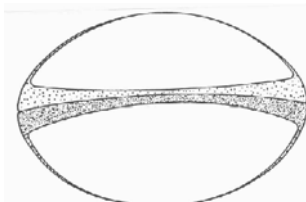
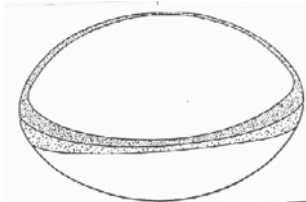
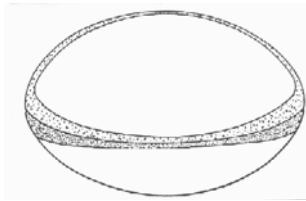
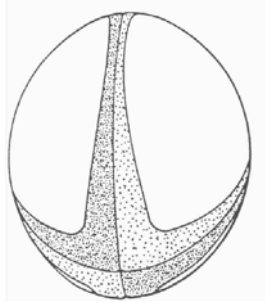

01 *Inschrijvingsnummer*

**24172-01**

*Nummer en dagtekening (dag en uur) van het depot*

69108-01 30.09.1993 , 11.30

02 *Vervaldatum*

30.09.2018

03 *Naam van de deposant*

Container Centralen A/S;  
R.D. Impex ApS,  
Fynsvej 60,  
DK-5500 Middelfart

04 *Adres (straat en nummer) van de deposant*

Lavsenvænget 2, Postbox 70

05 *Postcode, plaats en land van de deposant*

DK-5200 Odense V,  
Denemarken

06 *Naam en adres van de gemachtigde of vermelding van het correspondentie-adres van de deposant*

OFFICE PARETTE (FRED MAES)  
Avenue Gabrielle Petit 2  
B-7940 Brugelette  
België.

08 *Afbeelding van de tekening of het model*  
ZIE AFBELDING(EN)

11 *Vermelding van het voortbrengsel gevolgd door de aanduiding van de klasse(n) en onderklasse(n)*

Rolcontainer (kl 12-02).

13 *Recht van voorrang als bedoeld in artikel 4 van het verdrag van Parijs tot bescherming van de Industriële Eigendom*

Denemarken, dd. 01 04 1993, nr. MA 0325 1993, R.D. Impex ApS.

14 *Vermelding van de naam van de werkelijke ontwerper van de tekening*

Erling Kristen Mogensen

18 *Dagtekening van de aanvraag van de vernieuwing*

28.08.2013

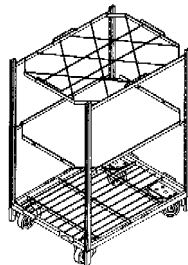

Fig. 1 A

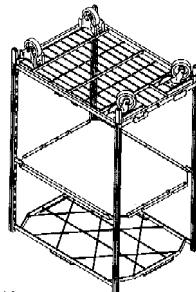

Fig. 1 B

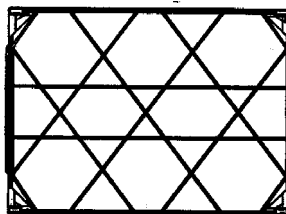

Fig. 1 C

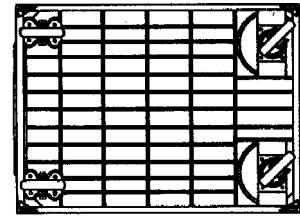

Fig. 1 D

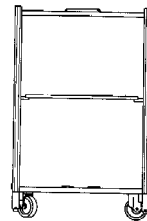

Fig. 1 E



Fig. 1 F

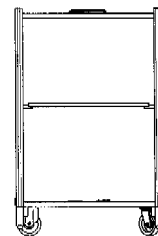

Fig. 1 G

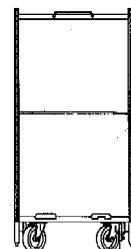

Fig. 1 H

01 *Inschrijvingsnummer*

**24172-02**

*Nummer en dagtekening (dag en uur) van het depot*

69108-02 30.09.1993 , 11.30

- 02 *Vervaldatum*  
30.09.2018
- 03 *Naam van de deposant*  
Container Centralen A/S;  
R.D. Impex ApS,  
Fynsvej 60,  
DK-5500 Middelfart
- 04 *Adres (straat en nummer) van de deposant*  
Lavsenvænget 2, Postbox 70
- 05 *Postcode, plaats en land van de deposant*  
DK-5200 Odense V,  
Denemarken
- 06 *Naam en adres van de gemachtigde of vermelding van het correspondentie-adres van de deposant*  
OFFICE PARETTE (FRED MAES)  
Avenue Gabrielle Petit 2  
B-7940 Brugelette  
België.
- 08 *Afbeelding van de tekening of het model*  
ZIE AFBEELDING(EN)
- 11 *Vermelding van het voortbrengsel gevolgd door de aanduiding van de klasse(n) en onderklasse(n)*  
Onderdeel voor rolcontainer (kl 12-02).
- 13 *Recht van voorrang als bedoeld in artikel 4 van het verdrag van Parijs tot bescherming van de Industriële Eigendom*  
Denemarken, dd. 01 04 1993, nr. MA 0325 1993, R.D. Impex ApS.
- 14 *Vermelding van de naam van de werkelijke ontwerper van de tekening*  
Erling Kristen Mogensen
- 18 *Dagtekening van de aanvraag van de vernieuwing*  
28.08.2013

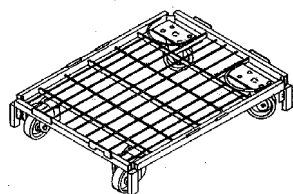

Fig. 2 A

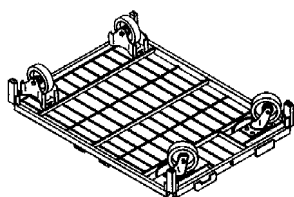

Fig. 2 B

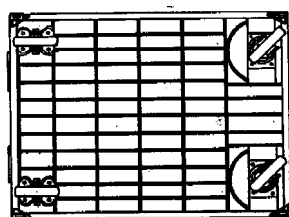

Fig. 2 C

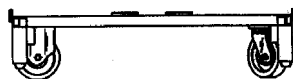

Fig. 2 D

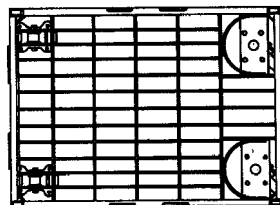

Fig. 2 E



Fig. 2 F

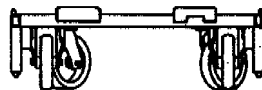

Fig. 2 G

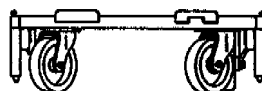

Fig. 2 H

01 *Inschrijvingsnummer***24172-03***Nummer en dagtekening (dag en uur) van het depot*

69108-03 30.09.1993, 11.30

02 *Vervaldatum*

30.09.2018

03 *Naam van de deposant*Container Centralen A/S;  
R.D. Impex ApS,  
Fynsvej 60,  
DK-5500 Middelfart04 *Adres (straat en nummer) van de deposant*

Lavsenvænget 2, Postbox 70

05 *Postcode, plaats en land van de deposant*DK-5200 Odense V,  
Denemarken06 *Naam en adres van de gemachtigde of vermelding van het correspondentie-adres van de deposant*OFFICE PARETTE (FRED MAES)  
Avenue Gabrielle Petit 2  
B-7940 Brugelette  
België.08 *Afbeelding van de tekening of het model*

ZIE AFBEELDING(EN)

11 *Vermelding van het voortbrengsel gevolgd door de aanduiding van de klasse(n) en onderklasse(n)*

Onderdeel voor rolcontainer (kl 12-02).

13 *Recht van voorrang als bedoeld in artikel 4 van het verdrag van Parijs tot bescherming van de Industriële Eigendom*

Denemarken, dd. 01 04 1993, nr. MA 0325 1993, R.D. Impex ApS.

14 *Vermelding van de naam van de werkelijke ontwerper van de tekening*

Erling Kristen Mogensen

18 *Dagtekening van de aanvraag van de vernieuwing*

28.08.2013

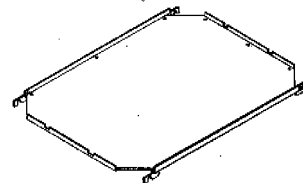

Fig. 3 A

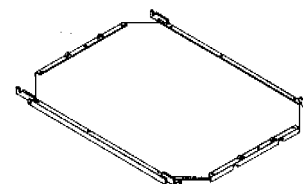

Fig. 3 B



Fig. 3 C



Fig. 3 D

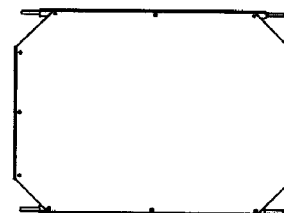

Fig. 3 E

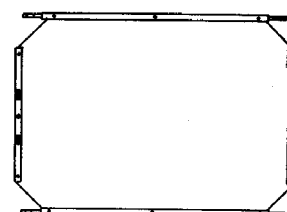

Fig. 3 F

01 *Inschrijvingsnummer***24172-04**

Nummer en dagtekening (dag en uur) van het depot

69108-04 30.09.1993 , 11.30

02 Vervaldatum

30.09.2018

03 Naam van de deposant

Container Centralen A/S;  
R.D. Impex ApS,  
Fynsvej 60,  
DK-5500 Middelfart

04 Adres (straat en nummer) van de deposant

Lavsenvænget 2, Postbox 70

05 Postcode, plaats en land van de deposant

DK-5200 Odense V,  
Denemarken

06 Naam en adres van de gemachtigde of vermelding van het correspondentie-adres van de deposant

OFFICE PARETTE (FRED MAES)  
Avenue Gabrielle Petit 2  
B-7940 Brugelette  
België.

08 Afbeelding van de tekening of het model

ZIE AFBEELDING(EN)

11 Vermelding van het voortbrengsel gevolgd door de aanduiding van de klasse(n) en onderklasse(n)

Onderdeel voor rolcontainer (kl 12-02).

13 Recht van voorrang als bedoeld in artikel 4 van het verdrag van Parijs tot bescherming van de Industriële Eigendom

Denemarken, dd. 01 04 1993, nr. MA 0325 1993, R.D. Impex ApS.

14 Vermelding van de naam van de werkelijke ontwerper van de tekening

Erling Kristen Mogensen

18 Dagtekening van de aanvraag van de vernieuwing

28.08.2013

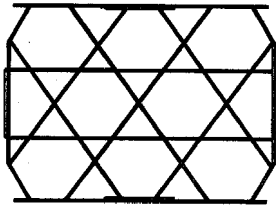

Fig. 4 A

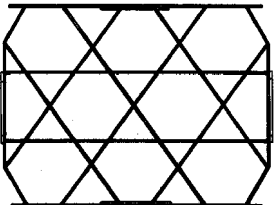

Fig. 4 B

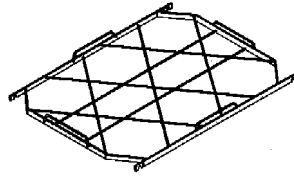

Fig. 4 C

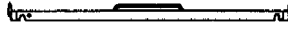

Fig. 4 D

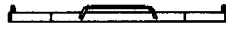

Fig. 4 E

01 Inschrijvingsnummer

**24172-05**

Nummer en dagtekening (dag en uur) van het depot

69108-05 30.09.1993 , 11.30

02 Vervaldatum

30.09.2018

03 Naam van de deposant

Container Centralen A/S;  
R.D. Impex ApS,  
Fynsvej 60,  
DK-5500 Middelfart

04 Adres (straat en nummer) van de deposant

Lavsenvænget 2, Postbox 70

05 Postcode, plaats en land van de deposant

DK-5200 Odense V,  
Denemarken

06 Naam en adres van de gemachtigde of vermelding van het correspondentie-adres van de deposant

OFFICE PARETTE (FRED MAES)  
Avenue Gabrielle Petit 2  
B-7940 Brugelette  
België.

08 Afbeelding van de tekening of het model

ZIE AFBEELDING(EN)

11 Vermelding van het voortbrengsel gevolgd door de aanduiding van de klasse(n) en onderklasse(n)

Onderdeel voor rolcontainer (kl 12-02).

13 Recht van voorrang als bedoeld in artikel 4 van het verdrag van Parijs tot bescherming van de Industriële Eigendom

Denemarken, dd. 01 04 1993, nr. MA 0325 1993, R.D. Impex ApS.

14 Vermelding van de naam van de werkelijke ontwerper van de tekening

Erling Kristen Mogensen

18 Dagtekening van de aanvraag van de vernieuwing

28.08.2013

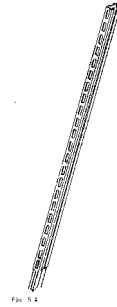

Fig. 5 A



Fig. 5 B



Fig. 5 C



Fig. 5 D



Fig. 5 E

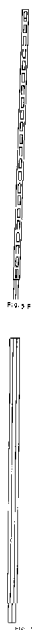

01 *Inschrijvingsnummer*

**24204-00**

*Nummer en dagtekening (dag en uur) van het depot*

69259-00 24.11.1993 , 10.00

02 *Vervaldatum*

24.11.2018

03 *Naam van de deposant*

Brother Kogyo Kabushiki Kaisha

04 *Adres (straat en nummer) van de deposant*

15-1, Naeshiro-cho, Mizuho-ku

05 *Postcode, plaats en land van de deposant*

Nagoya-shi - Aichi-ken 467,  
Japan

06 *Naam en adres van de gemachtigde of vermelding van het correspondentie-adres van de deposant*

GEVERS  
Holidaystraat 5  
B-1831 Diegem  
België.

08 *Afbeelding van de tekening of het model*  
ZIE AFBEELDING(EN)

11 *Vermelding van het voortbrengsel gevolgd door de aanduiding van de klasse(n) en onderklasse(n)*

Tapecassette voor printer (kl 14-02).

12 *Beschrijving van de kenmerkende eigenschappen van het nieuwe uiterlijk van het voortbrengsel; in voorkomend geval, vermelding van de onderdelen van de tekening of het model waarop de kleuren betrekking hebben*

Fig. 1 vooraanzicht; fig. 2 bovenaanzicht, fig. 3 onderaanzicht, fig. 4 achteraanzicht, fig. 5 rechterzijaanzicht, fig. 6 linkierzijaanzicht, fig. 7 dwarsdoorsnede volgens A-A van fig. 2, fig. 8 Dwarsdoorsnede volgens B-B van fig. 2, fig. 9 perspectiefisch aanzicht van de tapecassette voorzien van tapes.

13 *Recht van voorrang als bedoeld in artikel 4 van het verdrag van Parijs tot bescherming van de Industriële Eigendom*

Japan, dd. 01 06 1993, nr. 5-16208, Brother Kogyo Kabushiki Kaisha.

18 *Dagtekening van de aanvraag van de vernieuwing*

25.09.2013

FIG. 1

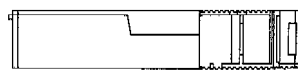

FIG. 2

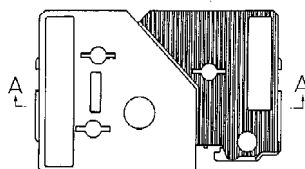

FIG. 3

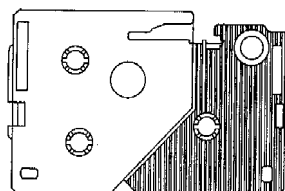

FIG. 4

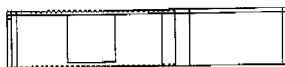

FIG. 5

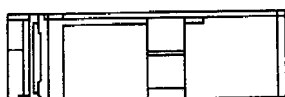

FIG. 6

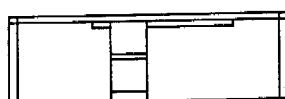

FIG. 7

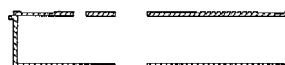

FIG. 8

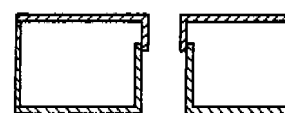
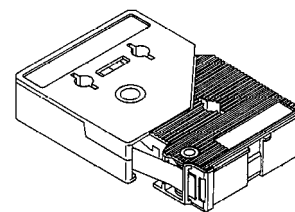

FIG. 9



01 *Inschrijvingsnummer*

**24276-00**

*Nummer en dagtekening (dag en uur) van het depot*

69174-00 21.10.1993 , 23.59

02 *Vervaldatum*

21.10.2018

03 *Naam van de deposant*

The Bambach Saddle Seat Pty Ltd  
A.C.N. 000 863 570

04 *Adres (straat en nummer) van de deposant*

102 Old Pittwater Road

05 *Postcode, plaats en land van de deposant*

Brookvale, new South Wales,  
Australië

06 *Naam en adres van de gemachtigde of vermelding van het correspondentie-adres van de deposant*

OFFICE PARETTE (FRED MAES)  
Avenue Gabrielle Petit 2  
B-7940 Brugelette  
België.

08 *Afbeelding van de tekening of het model*  
ZIE AFBEELDING(EN)

11 *Vermelding van het voortbrengsel gevolgd door de aanduiding van de klasse(n) en onderklasse(n)*

Zitting (kl 6-01).

14 *Vermelding van de naam van de werkelijke ontwerper van de tekening*

Mary Frances Gale

18 *Dagtekening van de aanvraag van de vernieuwing*

18.09.2013

Fig.1.

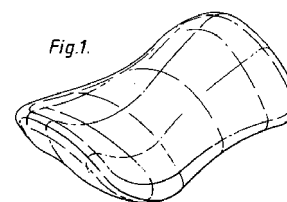

Fig.2.

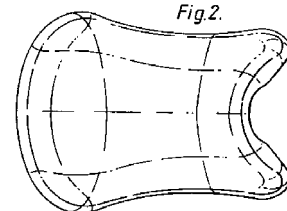



Fig.3.

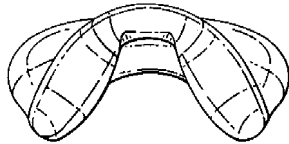

Fig.4.

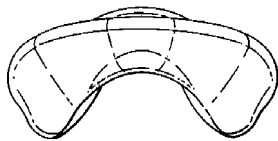
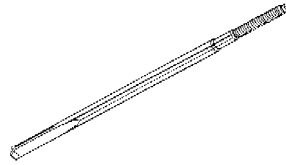
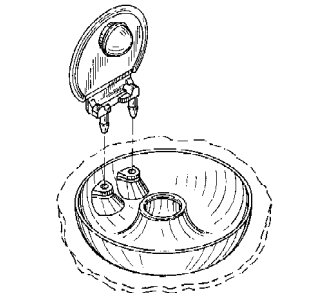
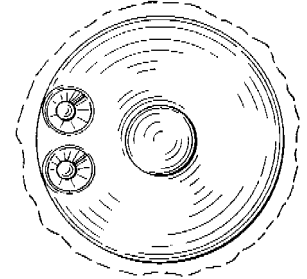
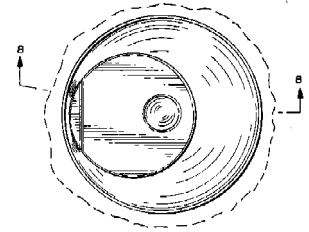
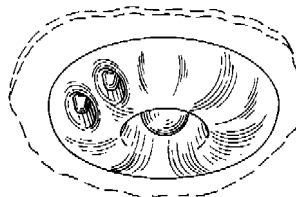
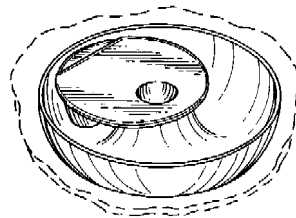

Fig.5.

- 01 Numéro d'enregistrement  
**24294-00**  
Numéro, date et heure du dépôt  
69276-00 29.11.1993 , 15.00
- 02 Date d'échéance  
29.11.2018
- 03 Nom du déposant  
HANSSON, Lars Johan Henrik
- 04 Adresse (rue et numéro) du déposant  
Lindevad Säteri
- 05 Code postal, localité et pays du déposant  
S-59692 Skänninge,  
Suède
- 06 Nom et adresse du mandataire ou indication  
de l'adresse postale du déposant  
Nederlandsch Octrooibureau  
J.W. Frisolaan 13  
2517 JS La Haye  
Pays-Bas.
- 08 Reproduction du dessin ou modèle  
VOIR REPRODUCTION(S)
- 11 Indication du produit suivi de la (des)  
classe(s) et de la (des) sous-classe(s)  
Broche à pointes pour maintenir les os  
fracturés (cl 24-02, 03).
- 13 Droit de priorité visé à l'article 4 de la  
Convention de Paris pour la protection de la  
Propriété Industrielle  
Suède, le 08 06 1993, no. 93-1345,  
HANSSON Lars Johan Henrik.
- 14 Indication du nom du véritable créateur du  
dessin ou modèle  
HANSSON Lars Johan Henrik
- 18 Date de réception de la requête du renouvel-  
lement  
25.06.2013



- 01 Numéro d'enregistrement  
**24321-02**  
Numéro, date et heure du dépôt  
69146-02 14.10.1993 , 15.00
- 02 Date d'échéance  
14.10.2018
- 03 Nom du déposant  
Dart Industries Inc., Delaware  
corporation
- 04 Adresse (rue et numéro) du déposant  
1717 Deerfield Road
- 05 Code postal, localité et pays du déposant  
Deerfield - Illinois 60015,  
Etats-Unis d'Amérique
- 06 Nom et adresse du mandataire ou indication  
de l'adresse postale du déposant  
GEVERS  
Holidaystraat 5  
B-1831 Diegem  
Belgique.
- 08 Reproduction du dessin ou modèle  
VOIR REPRODUCTION(S)
- 11 Indication du produit suivi de la (des)  
classe(s) et de la (des) sous-classe(s)  
Clapet d'aération (cl 7-01, 02, 99).
- 13 Droit de priorité visé à l'article 4 de la  
Convention de Paris pour la protection de la  
Propriété Industrielle  
Etats-Unis d'Amérique, le 21 05 1993,  
no. 009,562, Nicholas J. Molo.
- 14 Indication du nom du véritable créateur du  
dessin ou modèle  
Nicholas J. Molo
- 15 Indication de l'ultime date pour l'ajourne-  
ment de la publication  
19.05.1994
- 18 Date de réception de la requête du renouvel-  
lement  
18.09.2013



- 01 Inschrijvingsnummer  
**24349-00**  
Nummer en dagtekening (dag en uur) van het  
depot  
69070-00 22.09.1993 , 14.00
- 02 Vervaldatum  
22.09.2018
- 03 Naam van de deposant  
Cardinal Health 400, Inc., Illinois  
corporation
- 04 Adres (straat en nummer) van de deposant  
2200 West Lake Shore Drive
- 05 Postcode, plaats en land van de deposant  
Woodstock - Illinois 60098,  
Ver.St.v.Am
- 06 Naam en adres van de gemachtigde of ver-  
melding van het correspondentie-adres van  
de deposant  
Noordzij Partners B.V.  
Postbus 76842  
1070 KC Amsterdam  
Nederland.

08 Afbeelding van de tekening of het model  
ZIE AFBEELDING(EN)

11 Vermelding van het voortbrengsel gevolgd door de aanduiding van de klasse(n) en onderklasse(n)  
Houder (kl 24-02).

12 Beschrijving van de kenmerkende eigenschappen van het nieuwe uiterlijk van het voortbrengsel; in voorkomend geval, vermelding van de onderdelen van de tekening of het model waarop de kleuren betrekking hebben

Fig. 1: geëxplodeerd perspectiefbeeld. Fig. 2: vooraanzicht. Fig. 3: aanzicht van rechterzijde. Fig. 4: onderaanzicht volgens vlak 4-4 in fig 1. Fig. 4a: onderaanzicht volgens vlak 4a-4a in fig. 2. Fig. 5: doorsnede volgens vlak 5-5 in fig. 1. Fig. 6: bovenaanzicht. Fig. 7: onderaanzicht van de dop volgens vlak 7-7 in fig. 1.

13 Recht van voorrang als bedoeld in artikel 4 van het verdrag van Parijs tot bescherming van de Industriële Eigendom  
Ver.St.v.Am., dd. 22 03 1993, nr. 29/006,057, Gerhard H. Weiler, Henry Komendowski.

14 Vermelding van de naam van de werkelijke ontwerper van de tekening  
Gerhard H. Weiler; Henry Komendowski

18 Dagtekening van de aanvraag van de vernieuwing  
20.09.2013

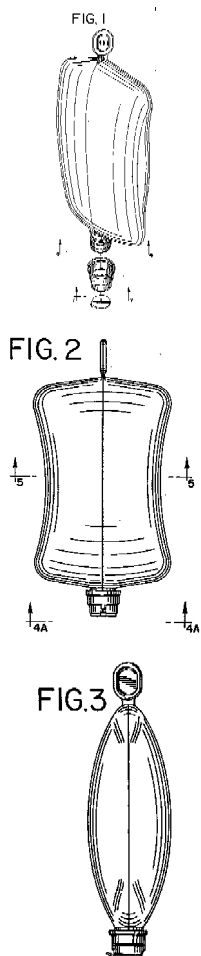

FIG. 4

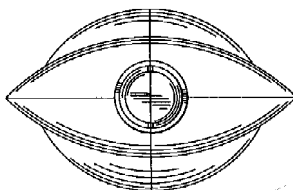

FIG. 4A

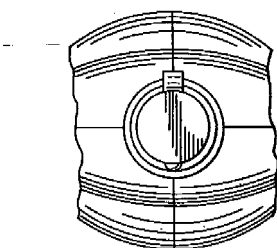

FIG. 5

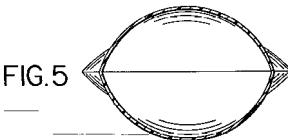

FIG. 6

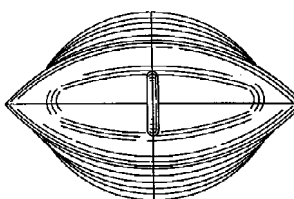
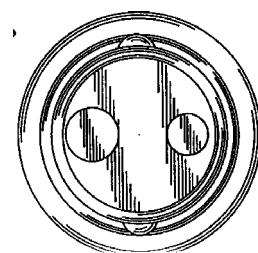

FIG. 7



01 Inschrijvingsnummer  
**24496-00**

Nummer en dagtekening (dag en uur) van het depot  
69537-00 03.03.1994 , 23.59

02 Vervaldatum  
03.03.2019

03 Naam van de deposant  
Van der Valk Systemen B.V.

04 Adres (straat en nummer) van de deposant  
Zwartendijk 73

05 Postcode, plaats en land van de deposant  
2681 LP Monster,  
Nederland

06 Naam en adres van de gemachtigde of vermelding van het correspondentie-adres van de deposant

Nederlandsch Octrooibureau  
J.W. Frisolaan 13  
2517 JS 's-Gravenhage  
Nederland.

08 Afbeelding van de tekening of het model  
ZIE AFBEELDING(EN)

11 Vermelding van het voortbrengsel gevolgd door de aanduiding van de klasse(n) en onderklasse(n)

Rolgordijnclip (kl 8-08).

18 Dagtekening van de aanvraag van de vernieuwing  
23.09.2013

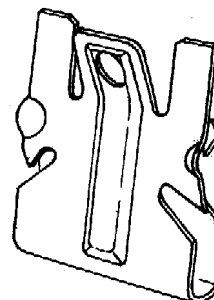
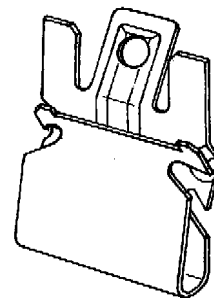

01 Inschrijvingsnummer  
**24568-00**

Nummer en dagtekening (dag en uur) van het depot  
69535-00 04.03.1994 , 11.55

02 Vervaldatum  
04.03.2019

03 Naam van de deposant  
Elton B.V.

04 Adres (straat en nummer) van de deposant  
2e Energieweg 5

05 Postcode, plaats en land van de deposant  
9301 LL Roden,  
Nederland

06 Naam en adres van de gemachtigde of vermelding van het correspondentie-adres van de deposant

Novagraaf Nederland B.V.  
Hoogoorddreef 5  
1101 BA Amsterdam  
Nederland.

08 Afbeelding van de tekening of het model  
ZIE AFBEELDING(EN)

11 Vermelding van het voortbrengsel gevolgd door de aanduiding van de klasse(n) en onderklasse(n)

Deurprofielenset (kl 25-01).

14 Vermelding van de naam van de werkelijke ontwerper van de tekening

DE JONG Guido

18 Dagtekening van de aanvraag van de vernieuwing

03.09.2013

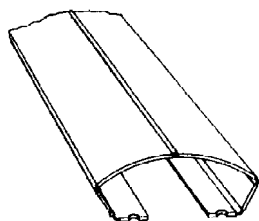
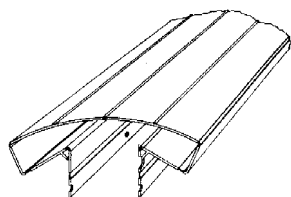

01 Inschrijvingsnummer  
**24683-00**

Nummer en dagtekening (dag en uur) van het depot  
69544-00 04.03.1994 , 23.59

02 Vervaldatum  
04.03.2019

03 Naam van de deposant  
Hasbro International, Inc.,  
Delaware corporation

04 Adres (straat en nummer) van de deposant  
1027 Newport Avenue

05 Postcode, plaats en land van de deposant  
Pawtucket - Rhode Island 02862,  
Ver.St.v.Am

06 Naam en adres van de gemachtigde of vermelding van het correspondentie-adres van de deposant

Novagraaf Nederland B.V.  
Hoogoorddreef 5  
1101 BA Amsterdam  
Nederland.

08 Afbeelding van de tekening of het model  
ZIE AFBEELDING(EN)

11 Vermelding van het voortbrengsel gevolgd door de aanduiding van de klasse(n) en onderklasse(n)

Speelapparaat (kl 21-01).

13 Recht van voorrang als bedoeld in artikel 4 van het verdrag van Parijs tot bescherming van de Industriële Eigendom

Groot-Brittannië, dd. 10 09 1993, nr. 2033739, Hasbro International, Inc.

18 Dagtekening van de aanvraag van de vernieuwing  
03.09.2013

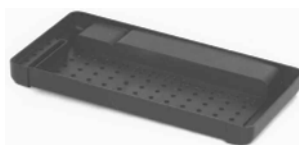
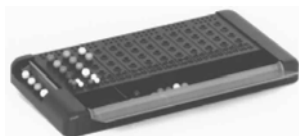
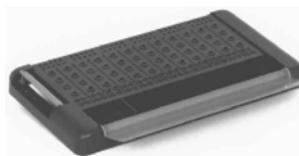
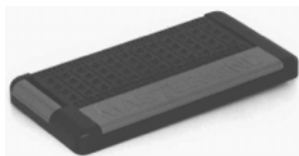
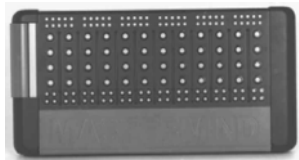

01 Inschrijvingsnummer  
**24863-01**

Nummer en dagtekening (dag en uur) van het depot  
69192-01 28.10.1993 , 23.59

02 Vervaldatum  
28.10.2018

03 Naam van de deposant  
Compagnie Générale des  
Etablissements  
Michelin - Michelin & Cie,  
commanditaire vennootschap

04 Adres (straat en nummer) van de deposant  
12, Cours Sablon

05 Postcode, plaats en land van de deposant  
63040 Clermont-Ferrand Cedex,  
Frankrijk

06 Naam en adres van de gemachtigde of vermelding van het correspondentie-adres van de deposant

Dennemeyer & Associates SA  
55 rue des Bruyères  
L-1274 Howald  
Luxemburg.

08 Afbeelding van de tekening of het model  
ZIE AFBEELDING(EN)

11 Vermelding van het voortbrengsel gevolgd door de aanduiding van de klasse(n) en onderklasse(n)

Rand van band (kl 12-15).

12 Beschrijving van de kenmerkende eigenschappen van het nieuwe uiterlijk van het voortbrengsel; in voorkomend geval, vermelding van de onderdelen van de tekening of het model waarop de kleuren betrekking hebben

De nieuwigheid van het model is gelegen in de gevorkte groeven.

14 Vermelding van de naam van de werkelijke ontwerper van de tekening

Frankrijk, dd. 07 05 1993, nr. 932496,  
Compagnie Générale des  
Etablissements Michelin-Michelin &  
Cie, commanditaire vennootschap.

18 Dagtekening van de aanvraag van de vernieuwing  
24.09.2013

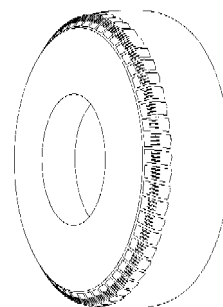

01 Inschrijvingsnummer  
**24863-02**

Nummer en dagtekening (dag en uur) van het depot  
69192-02 28.10.1993 , 23.59

02 Vervaldatum  
28.10.2018

03 Naam van de deposant  
Compagnie Générale des  
Etablissements  
Michelin - Michelin & Cie,  
commanditaire vennootschap

04 Adres (straat en nummer) van de deposant  
12, Cours Sablon

05 Postcode, plaats en land van de deposant  
63040 Clermont-Ferrand Cedex,  
Frankrijk

06 Naam en adres van de gemachtigde of vermelding van het correspondentie-adres van de deposant

Dennemeyer & Associates SA  
55 rue des Bruyères  
L-1274 Howald  
Luxemburg.

08 Afbeelding van de tekening of het model  
ZIE AFBEELDING(EN)



11 Vermelding van het voortbrengsel gevolgd door de aanduiding van de klasse(n) en onderklasse(n)

Rand van band (kl 12-15).

12 Beschrijving van de kenmerkende eigenschappen van het nieuwe uiterlijk van het voortbrengsel; in voorkomend geval, vermelding van de onderdelen van de tekening of het model waarop de kleuren betrekking hebben

De nieuwheid van het model is gelegen in de gevorkte groeven.

18 Dagtekening van de aanvraag van de vernieuwing

24.09.2013

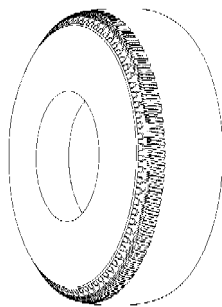

01 Inschrijvingsnummer  
**24863-03**

Nummer en dagtekening (dag en uur) van het depot

69192-03 28.10.1993 , 23.59

02 Vervaldatum  
28.10.2018

03 Naam van de deposant  
Compagnie Générale des  
Etablissements  
Michelin - Michelin & Cie,  
commanditaire vennootschap

04 Adres (straat en nummer) van de deposant  
12, Cours Sablon

05 Postcode, plaats en land van de deposant  
63040 Clermont-Ferrand Cedex,  
Frankrijk

06 Naam en adres van de gemachtigde of vermelding van het correspondentie-adres van de deposant  
Dennemeyer & Associates SA  
55 rue des Bruyères  
L-1274 Howald  
Luxemburg.

08 Afbeelding van de tekening of het model  
ZIE AFBEELDING(EN)

11 Vermelding van het voortbrengsel gevolgd door de aanduiding van de klasse(n) en onderklasse(n)

Rand van band (kl 12-15).

12 Beschrijving van de kenmerkende eigenschappen van het nieuwe uiterlijk van het voortbrengsel; in voorkomend geval, vermelding van de onderdelen van de tekening of het model waarop de kleuren betrekking hebben  
De nieuwheid van het model is gelegen in de gevorkte groeven.

18 Dagtekening van de aanvraag van de vernieuwing

24.09.2013

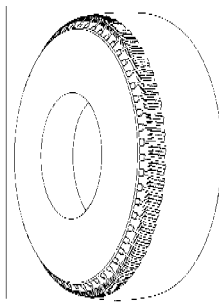

01 Inschrijvingsnummer  
**24863-04**

Nummer en dagtekening (dag en uur) van het depot

69192-04 28.10.1993 , 23.59

02 Vervaldatum  
28.10.2018

03 Naam van de deposant  
Compagnie Générale des  
Etablissements  
Michelin - Michelin & Cie,  
commanditaire vennootschap

04 Adres (straat en nummer) van de deposant  
12, Cours Sablon

05 Postcode, plaats en land van de deposant  
63040 Clermont-Ferrand Cedex,  
Frankrijk

06 Naam en adres van de gemachtigde of vermelding van het correspondentie-adres van de deposant  
Dennemeyer & Associates SA  
55 rue des Bruyères  
L-1274 Howald  
Luxemburg.

08 Afbeelding van de tekening of het model  
ZIE AFBEELDING(EN)

11 Vermelding van het voortbrengsel gevolgd door de aanduiding van de klasse(n) en onderklasse(n)

Rand van band (kl 12-15).

12 Beschrijving van de kenmerkende eigenschappen van het nieuwe uiterlijk van het voortbrengsel; in voorkomend geval, vermelding van de onderdelen van de tekening of het model waarop de kleuren betrekking hebben  
De nieuwheid van het model is gelegen in de gevorkte groeven.

18 Dagtekening van de aanvraag van de vernieuwing

24.09.2013

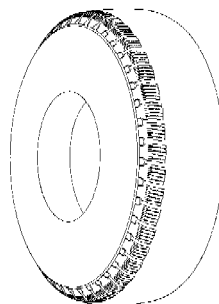

01 Inschrijvingsnummer  
**24863-05**

Nummer en dagtekening (dag en uur) van het depot

69192-05 28.10.1993 , 23.59

02 Vervaldatum  
28.10.2018

03 Naam van de deposant  
Compagnie Générale des  
Etablissements  
Michelin - Michelin & Cie,  
commanditaire vennootschap

04 Adres (straat en nummer) van de deposant  
12, Cours Sablon

05 Postcode, plaats en land van de deposant  
63040 Clermont-Ferrand Cedex,  
Frankrijk

06 Naam en adres van de gemachtigde of vermelding van het correspondentie-adres van de deposant

Dennemeyer & Associates SA  
55 rue des Bruyères  
L-1274 Howald  
Luxemburg.

08 Afbeelding van de tekening of het model  
ZIE AFBEELDING(EN)

11 Vermelding van het voortbrengsel gevolgd door de aanduiding van de klasse(n) en onderklasse(n)

Band (kl 12-15).

12 Beschrijving van de kenmerkende eigenschappen van het nieuwe uiterlijk van het voortbrengsel; in voorkomend geval, vermelding van de onderdelen van de tekening of het model waarop de kleuren betrekking hebben  
De nieuwheid van het model is gelegen in de gevorkte groeven.

18 Dagtekening van de aanvraag van de vernieuwing

24.09.2013



01 Numéro d'enregistrement  
**29916-00**

Numéro, date et heure du dépôt  
74861-00 28.08.1998 , 23.59

02 Date d'échéance  
28.08.2018

03 Nom du déposant  
Converteam UK Ltd.

04 Adresse (rue et numéro) du déposant  
Boughton Road

05 Code postal, localité et pays du déposant  
Rugby, Warwickshire CV 21 1BU,  
Grande-Bretagne

06 *Nom et adresse du mandataire ou indication de l'adresse postale du déposant*  
 Dennemeyer & Associates SA  
 55 rue des Bruyères  
 L-1274 Howald  
 Luxembourg.

08 *Reproduction du dessin ou modèle*  
 VOIR REPRODUCTION(S)

11 *Indication du produit suivi de la (des) classe(s) et de la (des) sous-classe(s)*  
 Clavier (cl 14-02).

13 *Droit de priorité visé à l'article 4 de la Convention de Paris pour la protection de la Propriété Industrielle*

Grande-Bretagne, le 02 03 1998, no. 2072934, ALSTOM S.A.

14 *Indication du nom du véritable créateur du dessin ou modèle*

ANDERSON Neil Graham

18 *Date de réception de la requête du renouvellement*

24.07.2013

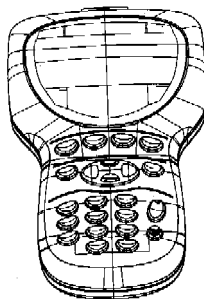
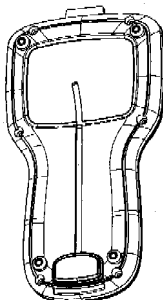
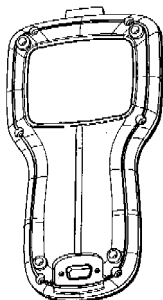
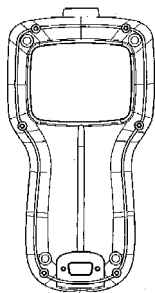
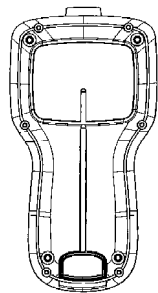
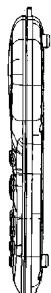
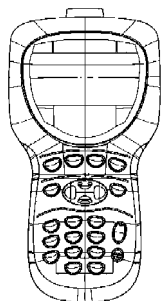

01 *Inschrijvingsnummer*  
**30001-00**

*Nummer en dagtekening (dag en uur) van het depot*

74643-00 02.09.1998, 23.59

02 *Vervaldatum*  
 02.09.2018

03 *Naam van de deposant*  
 Garrard Holdings Limited

04 *Adres (straat en nummer) van de deposant*  
 23 Albemarle Street

05 *Postcode, plaats en land van de deposant*  
 London W1X 4AS,  
 Groot-Brittannië

06 *Naam en adres van de gemachtigde of vermelding van het correspondentie-adres van de deposant*

NLO Shieldmark B.V.  
 Nachtwachtlaan 20  
 1058 EA Amsterdam  
 Nederland.

08 *Afbeelding van de tekening of het model*  
 ZIE AFBELDING(EN)

11 *Vermelding van het voortbrengsel gevolgd door de aanduiding van de klasse(n) en onderklasse(n)*

Diamant (kl 11-01).

18 *Dagtekening van de aanvraag van de vernieuwing*  
 02.09.2013

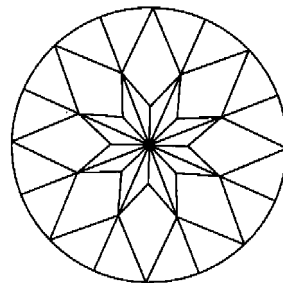
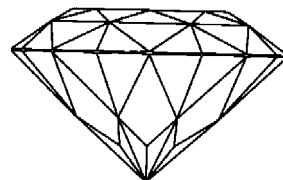
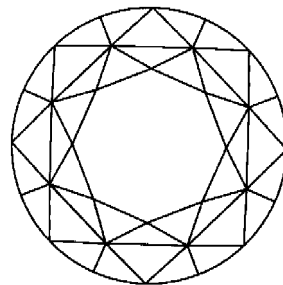

01 *Inschrijvingsnummer*  
**30092-00**

*Nummer en dagtekening (dag en uur) van het depot*

74691-00 14.07.1998, 23.59

02 *Vervaldatum*  
 14.07.2018

03 *Naam van de deposant*  
 Ronald van der Boor

04 *Adres (straat en nummer) van de deposant*  
 Coniferenhout 6

05 *Postcode, plaats en land van de deposant*  
 2994 GJ Barendrecht,  
 Nederland

06 *Naam en adres van de gemachtigde of vermelding van het correspondentie-adres van de deposant*

Bakker & Verkuijl BV  
 Alexander Office, Prinsenkade 9 D

4811 VB Breda  
Nederland.

- 08 *Afbeelding van de tekening of het model*  
ZIE AFBEELDING(EN)
- 11 *Vermelding van het voortbrengsel gevolgd door de aanduiding van de klasse(n) en onderklasse(n)*  
Hoofdkussen (kl 6-09).
- 18 *Dagtekening van de aanvraag van de vernieuwing*  
03.07.2013

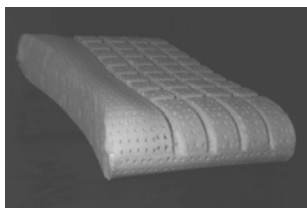
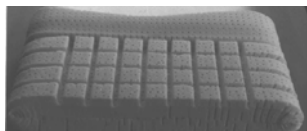

- 01 *Inschrijvingsnummer*  
**30260-01**  
*Nummer en dagtekening (dag en uur) van het depot*  
74777-01 07.08.1998 , 23.59
- 02 *Vervaldatum*  
07.08.2018
- 03 *Naam van de deposant*  
DORMA GmbH + Co. KG
- 04 *Adres (straat en nummer) van de deposant*  
Breckerfelder Strasse 42-48
- 05 *Postcode, plaats en land van de deposant*  
D-58256 Ennepetal,  
Duitsland
- 06 *Naam en adres van de gemachtigde of vermelding van het correspondentie-adres van de deposant*  
Dennemeyer & Associates SA  
55 rue des Bruyères  
L-1274 Howald  
Luxemburg.
- 08 *Afbeelding van de tekening of het model*  
ZIE AFBEELDING(EN)
- 11 *Vermelding van het voortbrengsel gevolgd door de aanduiding van de klasse(n) en onderklasse(n)*  
Profiel (kl 25-01).
- 13 *Recht van voorrang als bedoeld in artikel 4 van het verdrag van Parijs tot bescherming van de Industriële Eigendom*  
Duitsland, dd. 09 02 1998, nr. M9801193.6, Dorma GmbH + Co. KG.
- 18 *Dagtekening van de aanvraag van de vernieuwing*  
24.07.2013



- 01 *Inschrijvingsnummer*  
**30260-02**  
*Nummer en dagtekening (dag en uur) van het depot*  
74777-02 07.08.1998 , 23.59
- 02 *Vervaldatum*  
07.08.2018
- 03 *Naam van de deposant*  
DORMA GmbH + Co. KG
- 04 *Adres (straat en nummer) van de deposant*  
Breckerfelder Strasse 42-48
- 05 *Postcode, plaats en land van de deposant*  
D-58256 Ennepetal,  
Duitsland
- 06 *Naam en adres van de gemachtigde of vermelding van het correspondentie-adres van de deposant*  
Dennemeyer & Associates SA  
55 rue des Bruyères  
L-1274 Howald  
Luxemburg.
- 08 *Afbeelding van de tekening of het model*  
ZIE AFBEELDING(EN)
- 11 *Vermelding van het voortbrengsel gevolgd door de aanduiding van de klasse(n) en onderklasse(n)*  
Profiel (kl 25-01).
- 13 *Recht van voorrang als bedoeld in artikel 4 van het verdrag van Parijs tot bescherming van de Industriële Eigendom*  
Duitsland, dd. 09 02 1998, nr. M9801193.6, Dorma GmbH + Co. KG.
- 18 *Dagtekening van de aanvraag van de vernieuwing*  
24.07.2013

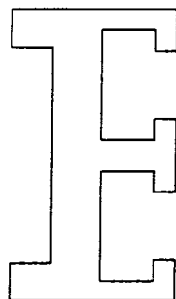

- 01 *Inschrijvingsnummer*  
**30260-03**  
*Nummer en dagtekening (dag en uur) van het depot*  
74777-03 07.08.1998 , 23.59

- 02 *Vervaldatum*  
07.08.2018
- 03 *Naam van de deposant*  
DORMA GmbH + Co. KG
- 04 *Adres (straat en nummer) van de deposant*  
Breckerfelder Strasse 42-48
- 05 *Postcode, plaats en land van de deposant*  
D-58256 Ennepetal,  
Duitsland
- 06 *Naam en adres van de gemachtigde of vermelding van het correspondentie-adres van de deposant*  
Dennemeyer & Associates SA  
55 rue des Bruyères  
L-1274 Howald  
Luxemburg.
- 08 *Afbeelding van de tekening of het model*  
ZIE AFBEELDING(EN)
- 11 *Vermelding van het voortbrengsel gevolgd door de aanduiding van de klasse(n) en onderklasse(n)*  
Profiel (kl 25-01).
- 13 *Recht van voorrang als bedoeld in artikel 4 van het verdrag van Parijs tot bescherming van de Industriële Eigendom*  
Duitsland, dd. 09 02 1998, nr. M9801193.6, Dorma GmbH + Co. KG.
- 18 *Dagtekening van de aanvraag van de vernieuwing*  
24.07.2013

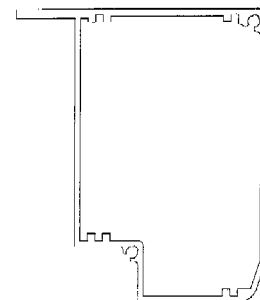

- 01 *Inschrijvingsnummer*  
**30260-04**  
*Nummer en dagtekening (dag en uur) van het depot*  
74777-04 07.08.1998 , 23.59
- 02 *Vervaldatum*  
07.08.2018
- 03 *Naam van de deposant*  
DORMA GmbH + Co. KG
- 04 *Adres (straat en nummer) van de deposant*  
Breckerfelder Strasse 42-48
- 05 *Postcode, plaats en land van de deposant*  
D-58256 Ennepetal,  
Duitsland
- 06 *Naam en adres van de gemachtigde of vermelding van het correspondentie-adres van de deposant*  
Dennemeyer & Associates SA  
55 rue des Bruyères  
L-1274 Howald  
Luxemburg.
- 08 *Afbeelding van de tekening of het model*  
ZIE AFBEELDING(EN)

- 11 *Vermelding van het voortbrengsel gevolgd door de aanduiding van de klasse(n) en onderklasse(n)*  
Profiel (kl 25-01).
- 13 *Recht van voorrang als bedoeld in artikel 4 van het verdrag van Parijs tot bescherming van de Industriële Eigendom*  
Duitsland, dd. 09 02 1998, nr. M9801193.6, Dorma GmbH + Co. KG.
- 18 *Dagtekening van de aanvraag van de vernieuwing*  
24.07.2013

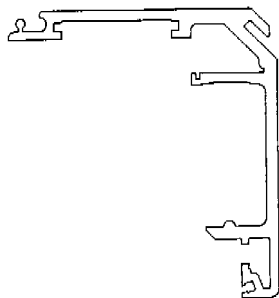

- 01 *Inschrijvingsnummer*  
**30260-05**  
*Nummer en dagtekening (dag en uur) van het depot*  
74777-05 07.08.1998 , 23.59
- 02 *Vervaldatum*  
07.08.2018
- 03 *Naam van de deposant*  
DORMA GmbH + Co. KG
- 04 *Adres (straat en nummer) van de deposant*  
Breckerfelder Strasse 42-48
- 05 *Postcode, plaats en land van de deposant*  
D-58256 Ennepetal, Duitsland
- 06 *Naam en adres van de gemachtigde of vermelding van het correspondentie-adres van de deposant*  
Dennemeyer & Associates SA  
55 rue des Bruyères  
L-1274 Howald  
Luxemburg.
- 08 *Afbeelding van de tekening of het model*  
ZIE AFBEELDING(EN)
- 11 *Vermelding van het voortbrengsel gevolgd door de aanduiding van de klasse(n) en onderklasse(n)*  
Profiel (kl 25-01).
- 13 *Recht van voorrang als bedoeld in artikel 4 van het verdrag van Parijs tot bescherming van de Industriële Eigendom*  
Duitsland, dd. 09 02 1998, nr. M9801193.6, Dorma GmbH + Co. KG.
- 18 *Dagtekening van de aanvraag van de vernieuwing*  
24.07.2013



- 01 *Inschrijvingsnummer*  
**30260-06**  
*Nummer en dagtekening (dag en uur) van het depot*  
74777-06 07.08.1998 , 23.59
- 02 *Vervaldatum*  
07.08.2018
- 03 *Naam van de deposant*  
DORMA GmbH + Co. KG
- 04 *Adres (straat en nummer) van de deposant*  
Breckerfelder Strasse 42-48
- 05 *Postcode, plaats en land van de deposant*  
D-58256 Ennepetal, Duitsland
- 06 *Naam en adres van de gemachtigde of vermelding van het correspondentie-adres van de deposant*  
Dennemeyer & Associates SA  
55 rue des Bruyères  
L-1274 Howald  
Luxemburg.
- 08 *Afbeelding van de tekening of het model*  
ZIE AFBEELDING(EN)
- 11 *Vermelding van het voortbrengsel gevolgd door de aanduiding van de klasse(n) en onderklasse(n)*  
Profiel (kl 25-01).
- 13 *Recht van voorrang als bedoeld in artikel 4 van het verdrag van Parijs tot bescherming van de Industriële Eigendom*  
Duitsland, dd. 09 02 1998, nr. M9801193.6, Dorma GmbH + Co. KG.
- 18 *Dagtekening van de aanvraag van de vernieuwing*  
24.07.2013

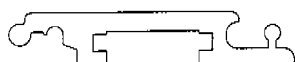

- 01 *Inschrijvingsnummer*  
**30260-07**  
*Nummer en dagtekening (dag en uur) van het depot*  
74777-07 07.08.1998 , 23.59
- 02 *Vervaldatum*  
07.08.2018
- 03 *Naam van de deposant*  
DORMA GmbH + Co. KG
- 04 *Adres (straat en nummer) van de deposant*  
Breckerfelder Strasse 42-48
- 05 *Postcode, plaats en land van de deposant*  
D-58256 Ennepetal, Duitsland
- 06 *Naam en adres van de gemachtigde of vermelding van het correspondentie-adres van de deposant*  
Dennemeyer & Associates SA  
55 rue des Bruyères  
L-1274 Howald  
Luxemburg.
- 08 *Afbeelding van de tekening of het model*  
ZIE AFBEELDING(EN)
- 11 *Vermelding van het voortbrengsel gevolgd door de aanduiding van de klasse(n) en onderklasse(n)*  
Profiel (kl 25-01).

- 13 *Recht van voorrang als bedoeld in artikel 4 van het verdrag van Parijs tot bescherming van de Industriële Eigendom*  
Duitsland, dd. 09 02 1998, nr. M9801193.6, Dorma GmbH + Co. KG.
- 18 *Dagtekening van de aanvraag van de vernieuwing*  
24.07.2013

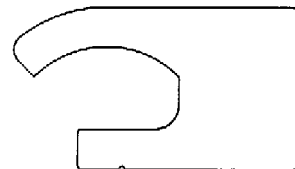

- 01 *Inschrijvingsnummer*  
**30260-08**  
*Nummer en dagtekening (dag en uur) van het depot*  
74777-08 07.08.1998 , 23.59
- 02 *Vervaldatum*  
07.08.2018
- 03 *Naam van de deposant*  
DORMA GmbH + Co. KG
- 04 *Adres (straat en nummer) van de deposant*  
Breckerfelder Strasse 42-48
- 05 *Postcode, plaats en land van de deposant*  
D-58256 Ennepetal, Duitsland
- 06 *Naam en adres van de gemachtigde of vermelding van het correspondentie-adres van de deposant*  
Dennemeyer & Associates SA  
55 rue des Bruyères  
L-1274 Howald  
Luxemburg.
- 08 *Afbeelding van de tekening of het model*  
ZIE AFBEELDING(EN)
- 11 *Vermelding van het voortbrengsel gevolgd door de aanduiding van de klasse(n) en onderklasse(n)*  
Profiel (kl 25-01).
- 13 *Recht van voorrang als bedoeld in artikel 4 van het verdrag van Parijs tot bescherming van de Industriële Eigendom*  
Duitsland, dd. 09 02 1998, nr. M9801193.6, Dorma GmbH + Co. KG.
- 18 *Dagtekening van de aanvraag van de vernieuwing*  
24.07.2013

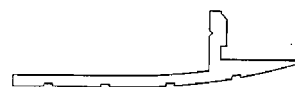

- 01 *Inschrijvingsnummer*  
**30260-09**  
*Nummer en dagtekening (dag en uur) van het depot*  
74777-09 07.08.1998 , 23.59
- 02 *Vervaldatum*  
07.08.2018
- 03 *Naam van de deposant*  
DORMA GmbH + Co. KG

- 04 Adres (straat en nummer) van de deposant  
Breckerfelder Strasse 42-48
- 05 Postcode, plaats en land van de deposant  
D-58256 Ennepetal,  
Duitsland
- 06 Naam en adres van de gemachtigde of vermelding van het correspondentie-adres van de deposant  
Dennemeyer & Associates SA  
55 rue des Bruyères  
L-1274 Howald  
Luxemburg.
- 08 Afbeelding van de tekening of het model  
ZIE AFBEELDING(EN)
- 11 Vermelding van het voortbrengsel gevolgd door de aanduiding van de klasse(n) en onderklasse(n)  
Profiel (kl 25-01).
- 13 Recht van voorrang als bedoeld in artikel 4 van het verdrag van Parijs tot bescherming van de Industriële Eigendom  
Duitsland, dd. 09 02 1998, nr. M9801193.6, Dorma GmbH + Co. KG.
- 18 Dagtekening van de aanvraag van de vernieuwing  
24.07.2013



- 01 Inschrijvingsnummer  
**30260-10**  
Nummer en dagtekening (dag en uur) van het depot  
74777-10 07.08.1998 , 23.59
- 02 Vervaldatum  
07.08.2018
- 03 Naam van de deposant  
DORMA GmbH + Co. KG
- 04 Adres (straat en nummer) van de deposant  
Breckerfelder Strasse 42-48
- 05 Postcode, plaats en land van de deposant  
D-58256 Ennepetal,  
Duitsland
- 06 Naam en adres van de gemachtigde of vermelding van het correspondentie-adres van de deposant  
Dennemeyer & Associates SA  
55 rue des Bruyères  
L-1274 Howald  
Luxemburg.
- 08 Afbeelding van de tekening of het model  
ZIE AFBEELDING(EN)
- 11 Vermelding van het voortbrengsel gevolgd door de aanduiding van de klasse(n) en onderklasse(n)  
Profiel (kl 25-01).
- 13 Recht van voorrang als bedoeld in artikel 4 van het verdrag van Parijs tot bescherming van de Industriële Eigendom  
Duitsland, dd. 09 02 1998, nr. M9801193.6, Dorma GmbH + Co. KG.
- 18 Dagtekening van de aanvraag van de vernieuwing  
24.07.2013

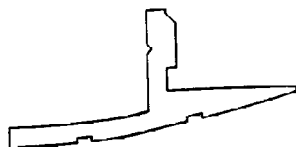

- 01 Inschrijvingsnummer  
**30260-11**  
Nummer en dagtekening (dag en uur) van het depot  
74777-11 07.08.1998 , 23.59
- 02 Vervaldatum  
07.08.2018
- 03 Naam van de deposant  
DORMA GmbH + Co. KG
- 04 Adres (straat en nummer) van de deposant  
Breckerfelder Strasse 42-48
- 05 Postcode, plaats en land van de deposant  
D-58256 Ennepetal,  
Duitsland
- 06 Naam en adres van de gemachtigde of vermelding van het correspondentie-adres van de deposant  
Dennemeyer & Associates SA  
55 rue des Bruyères  
L-1274 Howald  
Luxemburg.
- 08 Afbeelding van de tekening of het model  
ZIE AFBEELDING(EN)
- 11 Vermelding van het voortbrengsel gevolgd door de aanduiding van de klasse(n) en onderklasse(n)  
Sensor (kl 13-03; 25-01).
- 13 Recht van voorrang als bedoeld in artikel 4 van het verdrag van Parijs tot bescherming van de Industriële Eigendom  
Duitsland, dd. 09 02 1998, nr. M9801195.2, Dorma GmbH + Co. KG.
- 18 Dagtekening van de aanvraag van de vernieuwing  
24.07.2013



- 01 Inschrijvingsnummer  
**30260-12**  
Nummer en dagtekening (dag en uur) van het depot  
74777-12 07.08.1998 , 23.59
- 02 Vervaldatum  
07.08.2018
- 03 Naam van de deposant  
DORMA GmbH + Co. KG
- 04 Adres (straat en nummer) van de deposant  
Breckerfelder Strasse 42-48
- 05 Postcode, plaats en land van de deposant  
D-58256 Ennepetal,  
Duitsland
- 06 Naam en adres van de gemachtigde of vermelding van het correspondentie-adres van de deposant  
Dennemeyer & Associates SA  
55 rue des Bruyères

L-1274 Howald  
Luxemburg.

- 08 Afbeelding van de tekening of het model  
ZIE AFBEELDING(EN)
- 11 Vermelding van het voortbrengsel gevolgd door de aanduiding van de klasse(n) en onderklasse(n)  
Sensor (kl 13-03; 25-01).
- 13 Recht van voorrang als bedoeld in artikel 4 van het verdrag van Parijs tot bescherming van de Industriële Eigendom  
Duitsland, dd. 09 02 1998, nr. M9801195.2, Dorma GmbH + Co. KG.
- 18 Dagtekening van de aanvraag van de vernieuwing  
24.07.2013

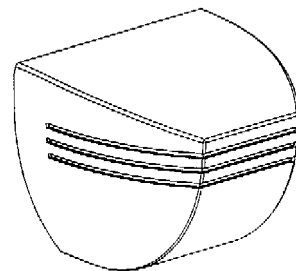

- 01 Inschrijvingsnummer  
**30298-00**  
Nummer en dagtekening (dag en uur) van het depot  
74939-00 16.09.1998 , 23.59
- 02 Vervaldatum  
16.09.2018
- 03 Naam van de deposant  
DE RUITER Hendrik B.D.J.
- 04 Adres (straat en nummer) van de deposant  
S. Kloostermanstraat 17
- 05 Postcode, plaats en land van de deposant  
9061 BB Giekerk,  
Nederland
- 08 Afbeelding van de tekening of het model  
ZIE AFBEELDING(EN)
- 11 Vermelding van het voortbrengsel gevolgd door de aanduiding van de klasse(n) en onderklasse(n)  
Koekje (kl 1-01).
- 12 Beschrijving van de kenmerkende eigenschappen van het nieuwe uiterlijk van het voortbrengsel; in voorkomend geval, vermelding van de onderdelen van de tekening of het model waarop de kleuren betrekking hebben  
Dubbel speculaas waartussen zich een vulling bevindt.
- 14 Vermelding van de naam van de werkelijke ontwerper van de tekening  
DE RUITER Hendrik Bernhard Dirk Jan
- 18 Dagtekening van de aanvraag van de vernieuwing  
09.09.2013

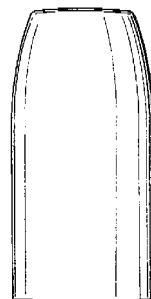
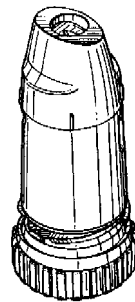
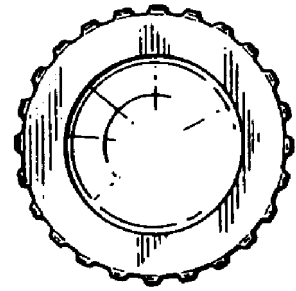
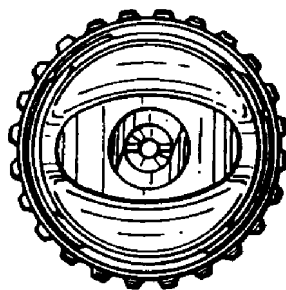
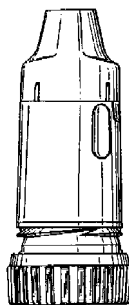
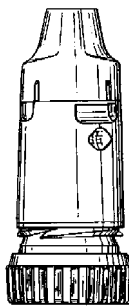
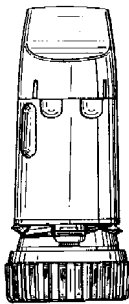
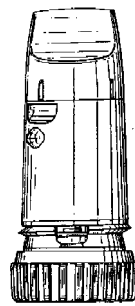
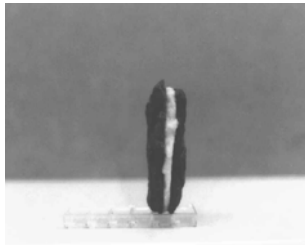
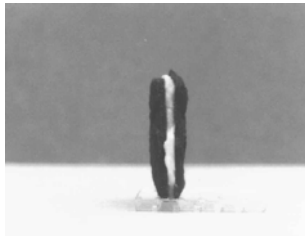

01 Numéro d'enregistrement  
**30353-00**

Numéro, date et heure du dépôt  
74975-00 25.09.1998, 14.00

02 Date d'échéance  
25.09.2018

03 Nom du déposant  
Astra Aktiebolag

04 Adresse (rue et numéro) du déposant  
Västra Mälarehamnen 9

05 Code postal, localité et pays du déposant  
S-151 85 Södertälje,  
Suède

06 Nom et adresse du mandataire ou indication  
de l'adresse postale du déposant  
GEVERS  
Holidaystraat 5  
B-1831 Diegem  
Belgique.

08 Reproduction du dessin ou modèle  
VOIR REPRODUCTION(S)

11 Indication du produit suivi de la (des)  
classe(s) et de la (des) sous-classe(s)  
Inhalateur (cl 24-04).

13 Droit de priorité visé à l'article 4 de la Con-  
vention de Paris pour la protection de la Pro-  
priété Industrielle  
Suède, le 30 03 1998, no. 98 0737,  
ASTRA AKTIEBOLAG.

14 Indication du nom du véritable créateur du  
dessin ou modèle  
DAGSLAND Allan; VIRTANEN Risto

18 Date de réception de la requête du renouvel-  
lement  
28.08.2013

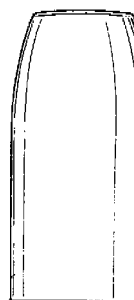
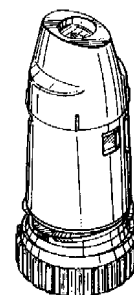
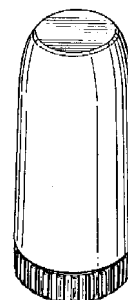
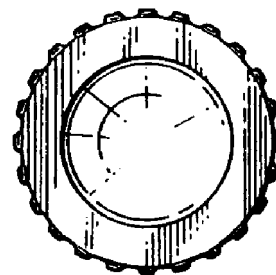
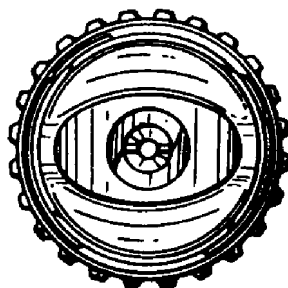
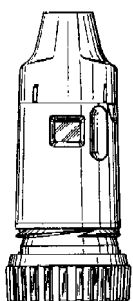
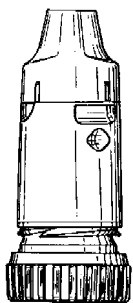
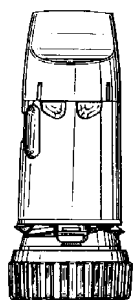
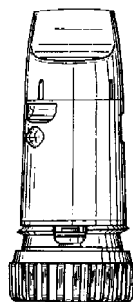
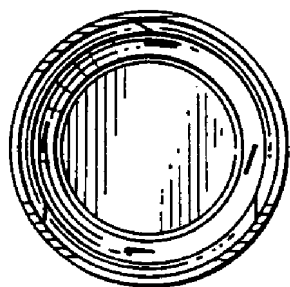
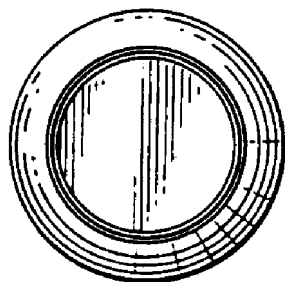

01 Numéro d'enregistrement  
30355-00

Numéro, date et heure du dépôt  
74977-00 25.09.1998, 14.00

02 Date d'échéance  
25.09.2018

03 Nom du déposant  
Astra Aktiebolag

04 Adresse (rue et numéro) du déposant  
Västra Mälarehamnen 9

05 Code postal, localité et pays du déposant  
S-151 85 Södertälje,  
Suède

06 Nom et adresse du mandataire ou indication  
de l'adresse postale du déposant

GEVERS  
Holidaystraat 5  
B-1831 Diegem  
Belgique.

08 Reproduction du dessin ou modèle  
VOIR REPRODUCTION(S)

11 Indication du produit suivi de la (des)  
classe(s) et de la (des) sous-classe(s)  
Inhalateur (cl 24-04).

13 Droit de priorité visé à l'article 4 de la Con-  
vention de Paris pour la protection de la Pro-  
priété Industrielle  
Suède, le 30 03 1998, no. 98 0739,  
ASTRA AKTIEBOLAG.

14 Indication du nom du véritable créateur du  
dessin ou modèle

DAGSLAND Allan; MCGUGAN  
Steven; VIRTANEN Risto

18 Date de réception de la requête du renouvel-  
lement  
28.08.2013



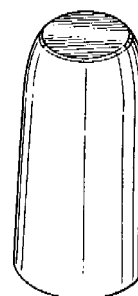
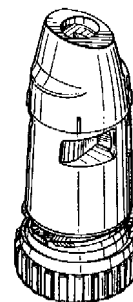
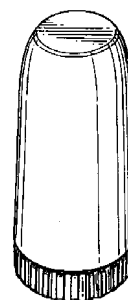
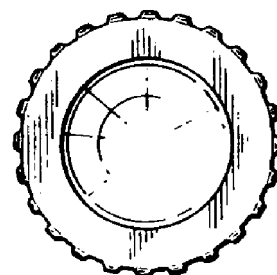
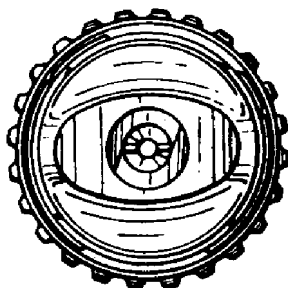
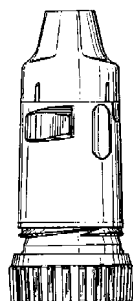
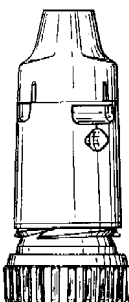
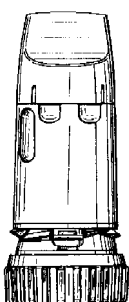
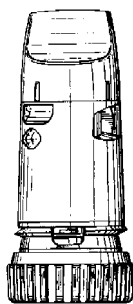
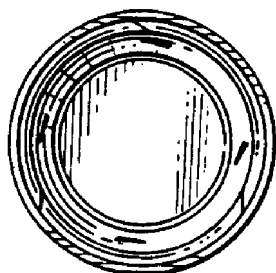
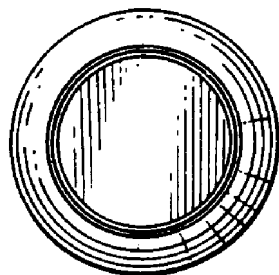

01 Numéro d'enregistrement

**30356-00**

Numéro, date et heure du dépôt

74978-00 25.09.1998 , 14.00

02 Date d'échéance

25.09.2018

03 Nom du déposant

Astra Aktiebolag

04 Adresse (rue et numéro) du déposant

Västra Mälarehamnen 9

05 Code postal, localité et pays du déposant

S-151 85 Södertälje,

Suède

06 Nom et adresse du mandataire ou indication

de l'adresse postale du déposant

GEVERS

Holidaystraat 5

B-1831 Diegem

Belgique.

08 Reproduction du dessin ou modèle

VOIR REPRODUCTION(S)

11 Indication du produit suivi de la (des)

classe(s) et de la (des) sous-classe(s)

Inhalateur (cl 24-04).

13 Droit de priorité visé à l'article 4 de la Con-

vention de Paris pour la protection de la Pro-

priété Industrielle

Suède, le 30 03 1998, no. 98 0738,

ASTRA AKTIEBOLAG.

14 Indication du nom du véritable créateur du

dessin ou modèle

DAGSLAND Allan; VIRTANEN Risto

18 Date de réception de la requête du renouvel-

lement

28.08.2013

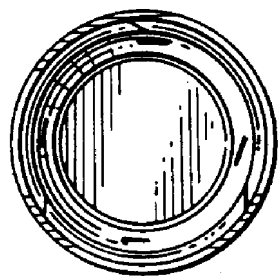
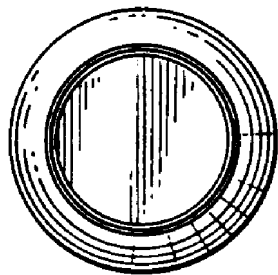
01 *Inschrijvingsnummer***30402-00***Nummer en dagtekening (dag en uur) van het depot*

75017-00 05.10.1998, 14.00

02 *Vervaldatum*

05.10.2018

03 *Naam van de deposant*

Braitrim (U.K.) Limited

04 *Adres (straat en nummer) van de deposant*

Braitrim House, 98 Victoria Road

05 *Postcode, plaats en land van de deposant*London NW10 6NB,  
Groot-Brittannië06 *Naam en adres van de gemachtigde of vermelding van het correspondentie-adres van de deposant*Octrooibureau Vriesendorp & Gaade  
B.V.Dr. Kuypersstraat 6  
2514 BB 's-Gravenhage  
Nederland.08 *Afbeelding van de tekening of het model*

ZIE AFBEELDING(EN)

11 *Vermelding van het voortbrengsel gevolgd door de aanduiding van de klasse(n) en onderklasse(n)*

Kledinghanger (kl 6-08).

13 *Recht van voorrang als bedoeld in artikel 4 van het verdrag van Parijs tot bescherming van de Industriële Eigendom*Groot-Brittannië, dd. 27 05 1998, nr.  
2074968, BRAITRIM (UK) LTD.18 *Dagtekening van de aanvraag van de vernieuwing*

09.09.2013

01 *Numéro d'enregistrement***30415-00***Numéro, date et heure du dépôt*

75039-00 12.10.1998, 23.59

02 *Date d'échéance*

12.10.2018

03 *Nom du déposant*BLACK & DECKER INC.,  
Delaware corporation04 *Adresse (rue et numéro) du déposant*Drummond Plaza, Office Park,  
1423 Kirkwood Highway05 *Code postal, localité et pays du déposant*Newark - Delaware 19711,  
Etats-Unis d'Amérique06 *Nom et adresse du mandataire ou indication de l'adresse postale du déposant*Office Kirkpatrick S.A.  
32, Avenue Wolfers  
B-1310 La Hulpe  
Belgique.08 *Reproduction du dessin ou modèle*

VOIR REPRODUCTION(S)

11 *Indication du produit suivi de la (des) classe(s) et de la (des) sous-classe(s)*

Ponceuse (cl 15-09).

13 *Droit de priorité visé à l'article 4 de la Convention de Paris pour la protection de la Propriété Industrielle*Grande-Bretagne, le 29 04 1998, no.  
2074298, BLACK & DECKER Inc.14 *Indication du nom du véritable créateur du dessin ou modèle*

DUFFY Colin

18 *Date de réception de la requête du renouvellement*

20.09.2013

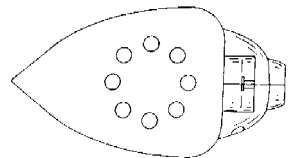
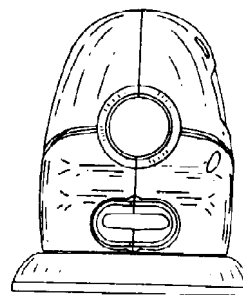
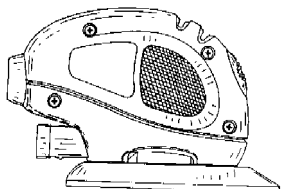
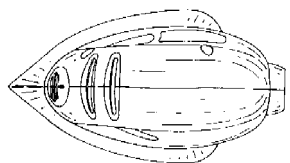
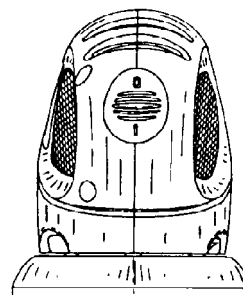
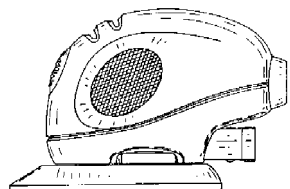
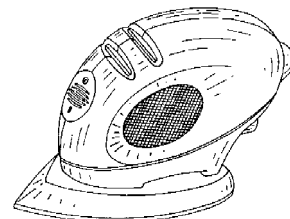

- 01 *Inschrijvingsnummer*  
**30421-01**  
*Nummer en dagtekening (dag en uur) van het depot*  
75046-01 15.10.1998 , 10.00
- 02 *Vervaldatum*  
15.10.2018
- 03 *Naam van de deposant*  
DANIELS Jan Hein
- 04 *Adres (straat en nummer) van de deposant*  
Sint Willibrordusstraat 12 B
- 05 *Postcode, plaats en land van de deposant*  
1074 XL Amsterdam,  
Nederland
- 08 *Afbeelding van de tekening of het model*  
ZIE AFBEELDING(EN)
- 11 *Vermelding van het voortbrengsel gevolgd door de aanduiding van de klasse(n) en onderklasse(n)*  
Verlichtingsarmatuur voor  
buitenverlichting (kl 26-03).
- 14 *Vermelding van de naam van de werkelijke ontwerper van de tekening*  
DANIELS Jan Hein
- 18 *Dagtekening van de aanvraag van de vernieuwing*  
19.09.2013

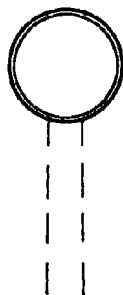
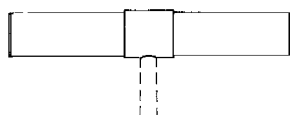

- 01 *Inschrijvingsnummer*  
**30421-02**  
*Nummer en dagtekening (dag en uur) van het depot*  
75046-02 15.10.1998 , 10.00
- 02 *Vervaldatum*  
15.10.2018
- 03 *Naam van de deposant*  
DANIELS Jan Hein
- 04 *Adres (straat en nummer) van de deposant*  
Sint Willibrordusstraat 12 B
- 05 *Postcode, plaats en land van de deposant*  
1074 XL Amsterdam,  
Nederland
- 08 *Afbeelding van de tekening of het model*  
ZIE AFBEELDING(EN)
- 11 *Vermelding van het voortbrengsel gevolgd door de aanduiding van de klasse(n) en onderklasse(n)*  
Mast voor buitenverlichting (kl 25-03;  
26-03).

- 14 *Vermelding van de naam van de werkelijke ontwerper van de tekening*  
DANIELS Jan Hein
- 18 *Dagtekening van de aanvraag van de vernieuwing*  
19.09.2013

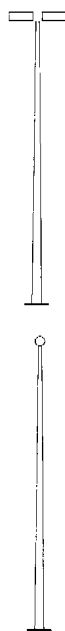

- 01 *Inschrijvingsnummer*  
**30421-03**  
*Nummer en dagtekening (dag en uur) van het depot*  
75046-03 15.10.1998 , 10.00
- 02 *Vervaldatum*  
15.10.2018
- 03 *Naam van de deposant*  
DANIELS Jan Hein
- 04 *Adres (straat en nummer) van de deposant*  
Sint Willibrordusstraat 12 B
- 05 *Postcode, plaats en land van de deposant*  
1074 XL Amsterdam,  
Nederland
- 08 *Afbeelding van de tekening of het model*  
ZIE AFBEELDING(EN)
- 11 *Vermelding van het voortbrengsel gevolgd door de aanduiding van de klasse(n) en onderklasse(n)*  
Mast voor buitenverlichting (kl 25-03;  
26-03).
- 14 *Vermelding van de naam van de werkelijke ontwerper van de tekening*  
DANIELS Jan Hein
- 18 *Dagtekening van de aanvraag van de vernieuwing*  
19.09.2013

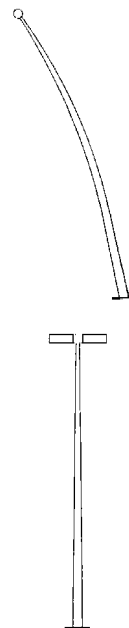

- 01 *Numéro d'enregistrement*  
**30453-00**  
*Numéro, date et heure du dépôt*  
75106-00 27.10.1998 , 15.10
- 02 *Date d'échéance*  
27.10.2018
- 03 *Nom du déposant*  
The Procter & Gamble Company,  
Ohio corporation
- 04 *Adresse (rue et numéro) du déposant*  
One Procter & Gamble Plaza
- 05 *Code postal, localité et pays du déposant*  
Cincinnati - Ohio 45202,  
Etats-Unis d'Amérique
- 06 *Nom et adresse du mandataire ou indication de l'adresse postale du déposant*  
GEVERS  
Holidaystraat 5  
B-1831 Diegem  
Belgique.
- 08 *Reproduction du dessin ou modèle*  
VOIR REPRODUCTION(S)
- 11 *Indication du produit suivi de la (des) classe(s) et de la (des) sous-classe(s)*  
Vêtement (cl 2-01, 02; 24-04).
- 13 *Droit de priorité visé à l'article 4 de la Convention de Paris pour la protection de la Propriété Industrielle*  
Etats-Unis d'Amérique, le 30 04 1998,  
no. 29/087,313, ASHTON Gregory;  
LANGDON Frederic Michael; HAWKINS  
Craig Andrew; NAKAO Chikayo;  
HIUKE Tasashi; NAKAZONA  
Miyuki; BUELL Kenneth Barclay.
- 14 *Indication du nom du véritable créateur du dessin ou modèle*  
ASHTON Gregory; LANGDON  
Frederic Michael; HAWKINS Craig  
Andrew; NAKAO Chikayo; HIUKE  
Takashi; NAKAZONO Miyuki;  
BUELL Kenneth Barclay

18 Date de réception de la requête du renouvellement  
25.09.2013

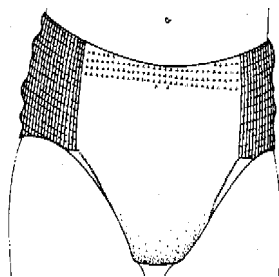
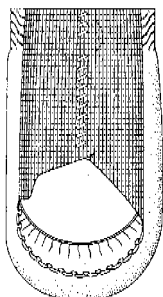
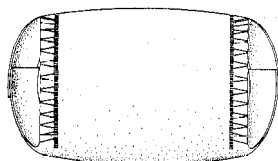
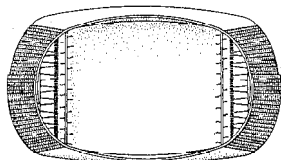
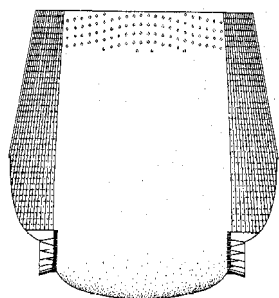
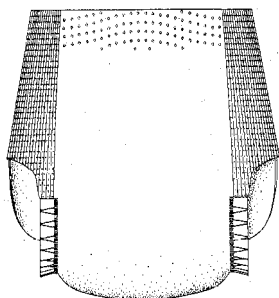
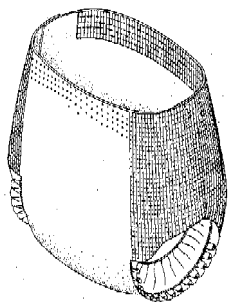

- 01 *Inschrijvingsnummer*  
**30461-01**  
*Nummer en dagtekening (dag en uur) van het depot*  
75119-01 30.10.1998, 14.00
- 02 *Vervaldatum*  
30.10.2018
- 03 *Naam van de deposant*  
SmithKline Beecham Corporation
- 04 *Adres (straat en nummer) van de deposant*  
One Franklin Plaza
- 05 *Postcode, plaats en land van de deposant*  
Philadelphia, Pennsylvania 19103,  
Ver.St.v.Am
- 06 *Naam en adres van de gemachtigde of vermelding van het correspondentie-adres van de deposant*  
GEVERS  
Holidaystraat 5  
B-1831 Diegem  
België.
- 08 *Afbeelding van de tekening of het model*  
ZIE AFBEELDING(EN)
- 11 *Vermelding van het voortbrengsel gevolgd door de aanduiding van de klasse(n) en onderklasse(n)*  
Mondstuk (kl 15-99).
- 13 *Recht van voorrang als bedoeld in artikel 4 van het verdrag van Parijs tot bescherming van de Industriële Eigendom*  
Ver.St.v.Am., dd. 01 05 1998, nr. 29/  
087,429, GABRIELE Joseph Anthony.
- 14 *Vermelding van de naam van de werkelijke ontwerper van de tekening*  
GABRIELE Joseph Anthony
- 18 *Dagtekening van de aanvraag van de vernieuwing*  
25.09.2013

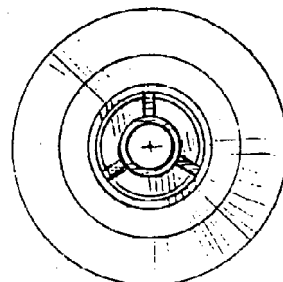
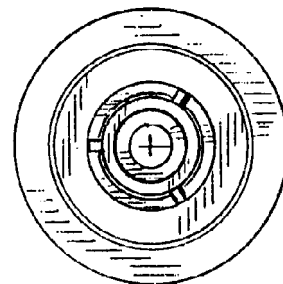
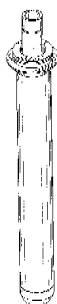

- 01 *Inschrijvingsnummer*  
**30461-02**  
*Nummer en dagtekening (dag en uur) van het depot*  
75119-02 30.10.1998, 14.00
- 02 *Vervaldatum*  
30.10.2018
- 03 *Naam van de deposant*  
SmithKline Beecham Corporation
- 04 *Adres (straat en nummer) van de deposant*  
One Franklin Plaza
- 05 *Postcode, plaats en land van de deposant*  
Philadelphia, Pennsylvania 19103,  
Ver.St.v.Am
- 06 *Naam en adres van de gemachtigde of vermelding van het correspondentie-adres van de deposant*  
GEVERS  
Holidaystraat 5  
B-1831 Diegem  
België.
- 08 *Afbeelding van de tekening of het model*  
ZIE AFBEELDING(EN)
- 11 *Vermelding van het voortbrengsel gevolgd door de aanduiding van de klasse(n) en onderklasse(n)*  
Binnenbuis voor mondstuk (kl 15-99).

- 13 *Recht van voorrang als bedoeld in artikel 4 van het verdrag van Parijs tot bescherming van de Industriële Eigendom*  
Ver.St.v.Am., dd. 01 05 1998, nr. 29/087,429, GABRIELE Joseph Anthony.
- 14 *Vermelding van de naam van de werkelijke ontwerper van de tekening*  
GABRIELE Joseph Anthony
- 18 *Dagtekening van de aanvraag van de vernieuwing*  
25.09.2013

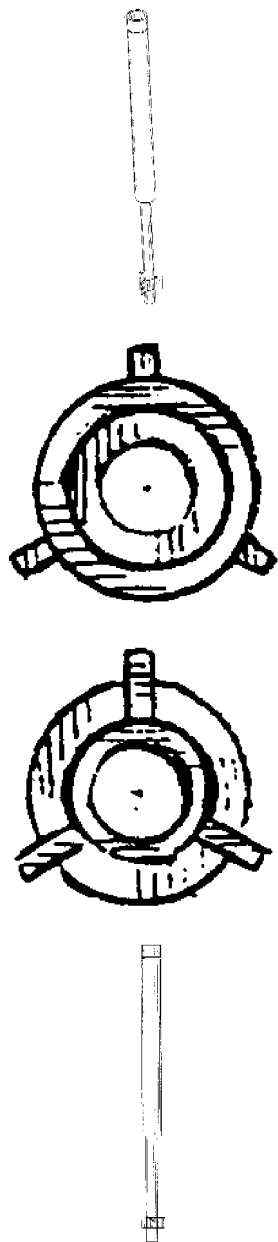

- 01 *Inschrijvingsnummer*  
**30461-03**

*Nummer en dagtekening (dag en uur) van het depot*  
75119-03 30.10.1998 , 14.00

- 02 *Vervaldatum*  
30.10.2018

- 03 *Naam van de deposant*  
SmithKline Beecham Corporation
- 04 *Adres (straat en nummer) van de deposant*  
One Franklin Plaza
- 05 *Postcode, plaats en land van de deposant*  
Philadelphia, Pennsylvania 19103, Ver.St.v.Am
- 06 *Naam en adres van de gemachtigde of vermelding van het correspondentie-adres van de deposant*  
GEVERS  
Holidaystraat 5  
B-1831 Diegem  
België.
- 08 *Afbeelding van de tekening of het model*  
ZIE AFBEELDING(EN)
- 11 *Vermelding van het voortbrengsel gevolgd door de aanduiding van de klasse(n) en onderklasse(n)*  
Mondstuk (kl 15-99).
- 13 *Recht van voorrang als bedoeld in artikel 4 van het verdrag van Parijs tot bescherming van de Industriële Eigendom*  
Ver.St.v.Am., dd. 01 05 1998, nr. 29/087,429, GABRIELE Joseph Anthony.
- 14 *Vermelding van de naam van de werkelijke ontwerper van de tekening*  
GABRIELE Joseph Anthony
- 18 *Dagtekening van de aanvraag van de vernieuwing*  
25.09.2013

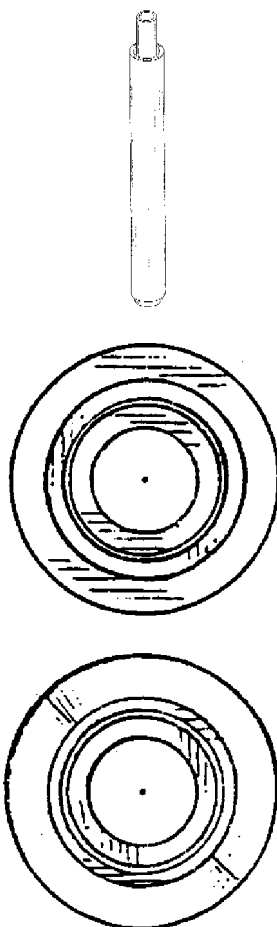

- 01 *Inschrijvingsnummer*  
**30461-04**

*Nummer en dagtekening (dag en uur) van het depot*  
75119-04 30.10.1998 , 14.00

- 02 *Vervaldatum*  
30.10.2018
- 03 *Naam van de deposant*  
SmithKline Beecham Corporation
- 04 *Adres (straat en nummer) van de deposant*  
One Franklin Plaza
- 05 *Postcode, plaats en land van de deposant*  
Philadelphia, Pennsylvania 19103, Ver.St.v.Am
- 06 *Naam en adres van de gemachtigde of vermelding van het correspondentie-adres van de deposant*  
GEVERS  
Holidaystraat 5  
B-1831 Diegem  
België.
- 08 *Afbeelding van de tekening of het model*  
ZIE AFBEELDING(EN)
- 11 *Vermelding van het voortbrengsel gevolgd door de aanduiding van de klasse(n) en onderklasse(n)*  
Mondstuk (kl 15-99).
- 13 *Recht van voorrang als bedoeld in artikel 4 van het verdrag van Parijs tot bescherming van de Industriële Eigendom*  
Ver.St.v.Am., dd. 01 05 1998, nr. 29/087,429, GABRIELE Joseph Anthony.
- 14 *Vermelding van de naam van de werkelijke ontwerper van de tekening*  
GABRIELE Joseph Anthony
- 18 *Dagtekening van de aanvraag van de vernieuwing*  
25.09.2013



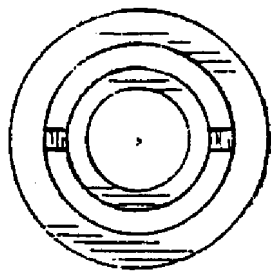

01 *Inschrijvingsnummer*  
**30461-05**

*Nummer en dagtekening (dag en uur) van het depot*

75119-05 30.10.1998 , 14.00

02 *Vervaldatum*  
30.10.2018

03 *Naam van de deposant*  
SmithKline Beecham Corporation

04 *Adres (straat en nummer) van de deposant*  
One Franklin Plaza

05 *Postcode, plaats en land van de deposant*  
Philadelphia, Pennsylvania 19103,  
Ver.St.v.Am

06 *Naam en adres van de gemachtigde of vermelding van het correspondentie-adres van de deposant*

GEVERS  
Holidaystraat 5  
B-1831 Diegem  
België.

08 *Afbeelding van de tekening of het model*  
ZIE AFBEELDING(EN)

11 *Vermelding van het voortbrengsel gevolgd door de aanduiding van de klasse(n) en onderklasse(n)*  
Mondstuk (kl 15-99).

13 *Recht van voorrang als bedoeld in artikel 4 van het verdrag van Parijs tot bescherming van de Industriële Eigendom*  
Ver.St.v.Am., dd. 01 05 1998, nr. 29/  
087,429, GABRIELE Joseph Anthony.

14 *Vermelding van de naam van de werkelijke ontwerper van de tekening*  
GABRIELE Joseph Anthony.

18 *Dagtekening van de aanvraag van de vernieuwing*  
25.09.2013

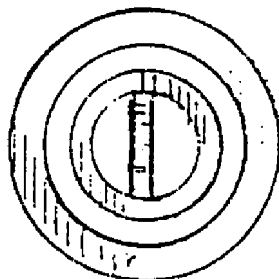

01 *Inschrijvingsnummer*  
**30461-06**

*Nummer en dagtekening (dag en uur) van het depot*

75119-06 30.10.1998 , 14.00

02 *Vervaldatum*  
30.10.2018

03 *Naam van de deposant*  
SmithKline Beecham Corporation

04 *Adres (straat en nummer) van de deposant*  
One Franklin Plaza

05 *Postcode, plaats en land van de deposant*  
Philadelphia, Pennsylvania 19103,  
Ver.St.v.Am

06 *Naam en adres van de gemachtigde of vermelding van het correspondentie-adres van de deposant*

GEVERS  
Holidaystraat 5  
B-1831 Diegem  
België.

08 *Afbeelding van de tekening of het model*  
ZIE AFBEELDING(EN)

11 *Vermelding van het voortbrengsel gevolgd door de aanduiding van de klasse(n) en onderklasse(n)*  
Mondstuk (kl 15-99).

13 *Recht van voorrang als bedoeld in artikel 4 van het verdrag van Parijs tot bescherming van de Industriële Eigendom*  
Ver.St.v.Am., dd. 01 05 1998, nr. 29/  
087,429, GABRIELE Joseph Anthony.

14 *Vermelding van de naam van de werkelijke ontwerper van de tekening*  
GABRIELE Joseph Anthony

18 *Dagtekening van de aanvraag van de vernieuwing*  
25.09.2013

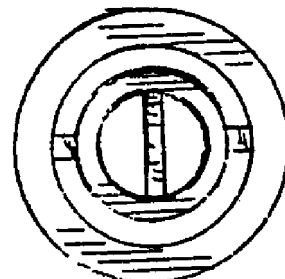
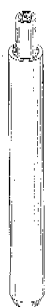

01 *Inschrijvingsnummer*  
**30461-07**

*Nummer en dagtekening (dag en uur) van het depot*

75119-07 30.10.1998 , 14.00

02 *Vervaldatum*  
30.10.2018

03 *Naam van de deposant*  
SmithKline Beecham Corporation

04 *Adres (straat en nummer) van de deposant*  
One Franklin Plaza

05 *Postcode, plaats en land van de deposant*  
Philadelphia, Pennsylvania 19103,  
Ver.St.v.Am

06 *Naam en adres van de gemachtigde of vermelding van het correspondentie-adres van de deposant*

GEVERS  
Holidaystraat 5  
B-1831 Diegem  
België.

08 *Afbeelding van de tekening of het model*  
ZIE AFBEELDING(EN)

11 *Vermelding van het voortbrengsel gevolgd door de aanduiding van de klasse(n) en onderklasse(n)*  
Mondstuk (kl 15-99).

13 *Recht van voorrang als bedoeld in artikel 4 van het verdrag van Parijs tot bescherming van de Industriële Eigendom*  
Ver.St.v.Am., dd. 01 05 1998, nr. 29/  
087,429, GABRIELE Joseph Anthony.

14 *Vermelding van de naam van de werkelijke ontwerper van de tekening*  
GABRIELE Joseph Anthony

18 *Dagtekening van de aanvraag van de vernieuwing*  
25.09.2013

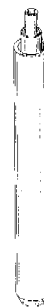

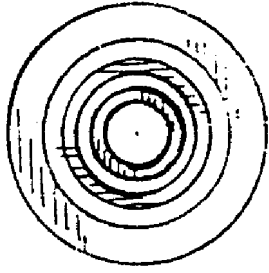

- 01 *Inschrijvingsnummer*  
**30479-00**  
*Nummer en dagtekening (dag en uur) van het depot*  
75153-00 10.11.1998 , 23.59
- 02 *Vervaldatum*  
10.11.2018
- 03 *Naam van de deposant*  
Reynaers Aluminium N.V.
- 04 *Adres (straat en nummer) van de deposant*  
Oude Liersebaan 266
- 05 *Postcode, plaats en land van de deposant*  
B-2570 Duffel, België
- 06 *Naam en adres van de gemachtigde of vermelding van het correspondentie-adres van de deposant*  
Bureau M.F.J. Bockstael N.V.  
Arenbergstraat 13  
B-2000 Antwerpen België.
- 08 *Afbeelding van de tekening of het model*  
ZIE AFBEELDING(EN)
- 11 *Vermelding van het voortbrengsel gevolgd door de aanduiding van de klasse(n) en onderklasse(n)*  
Dakrand (kl 25-01, 02).
- 18 *Dagtekening van de aanvraag van de vernieuwing*  
30.07.2013

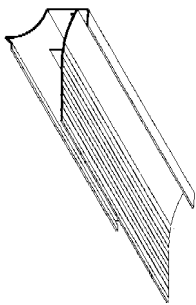

- 01 *Inschrijvingsnummer*  
**30481-00**  
*Nummer en dagtekening (dag en uur) van het depot*  
75155-00 10.11.1998 , 23.59
- 02 *Vervaldatum*  
10.11.2018
- 03 *Naam van de deposant*  
Reynaers Aluminium N.V.
- 04 *Adres (straat en nummer) van de deposant*  
Oude Liersebaan 266
- 05 *Postcode, plaats en land van de deposant*  
B-2570 Duffel, België
- 06 *Naam en adres van de gemachtigde of vermelding van het correspondentie-adres van de deposant*  
Bureau M.F.J. Bockstael N.V.  
Arenbergstraat 13  
B-2000 Antwerpen België.
- 08 *Afbeelding van de tekening of het model*  
ZIE AFBEELDING(EN)
- 11 *Vermelding van het voortbrengsel gevolgd door de aanduiding van de klasse(n) en onderklasse(n)*  
Dakrand (kl 25-01, 02).
- 18 *Dagtekening van de aanvraag van de vernieuwing*  
30.07.2013

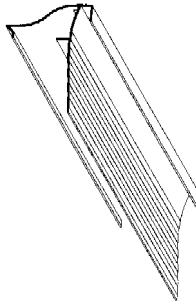

- 01 *Inschrijvingsnummer*  
**30492-00**  
*Nummer en dagtekening (dag en uur) van het depot*  
75184-00 25.11.1998 , 10.00
- 02 *Vervaldatum*  
25.11.2018
- 03 *Naam van de deposant*  
CONFISERIE VANDENBULCKE N.V.;  
CHOCOLATERIE PETER DE GROOTE bvba,

- Grote Markt 43,  
B-8900 Ieper
- 04 *Adres (straat en nummer) van de deposant*  
Oude Ieperseweg 64
- 05 *Postcode, plaats en land van de deposant*  
B-8501 Heule, België
- 06 *Naam en adres van de gemachtigde of vermelding van het correspondentie-adres van de deposant*  
K.O.B. N.V.  
Kennedypark 31c  
B-8500 Kortrijk België.
- 08 *Afbeelding van de tekening of het model*  
ZIE AFBEELDING(EN)
- 11 *Vermelding van het voortbrengsel gevolgd door de aanduiding van de klasse(n) en onderklasse(n)*  
Praline (kl 1-01).
- 18 *Dagtekening van de aanvraag van de vernieuwing*  
12.09.2013

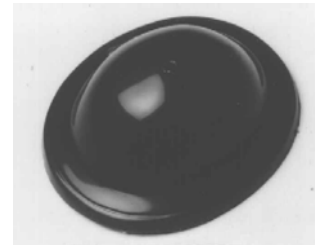

- 01 *Numéro d'enregistrement*  
**30570-03**  
*Numéro, date et heure du dépôt*  
75279-03 23.12.1998 , 23.59
- 02 *Date d'échéance*  
23.12.2018
- 03 *Nom du déposant*  
COLGATE-PALMOLIVE COMPANY,  
Delaware corporation
- 04 *Adresse (rue et numéro) du déposant*  
300 Park Avenue
- 05 *Code postal, localité et pays du déposant*  
New York - New York 10022, Etats-Unis d'Amérique
- 06 *Nom et adresse du mandataire ou indication de l'adresse postale du déposant*  
GEVERS  
Holidaystraat 5  
B-1831 Diegem  
Belgique.
- 08 *Reproduction du dessin ou modèle*  
VOIR REPRODUCTION(S)
- 11 *Indication du produit suivi de la (des) classe(s) et de la (des) sous-classe(s)*  
Récipient (cl 9-01, 03).
- 13 *Droit de priorité visé à l'article 4 de la Convention de Paris pour la protection de la Propriété Industrielle*  
Etats-Unis d'Amérique, le 09 07 1998, no. 29/090,491, ZOGG John R.
- 14 *Indication du nom du véritable créateur du dessin ou modèle*  
ZOGG John R.



18 Date de réception de la requête du renouvellement  
25.09.2013

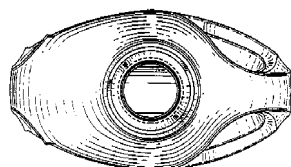
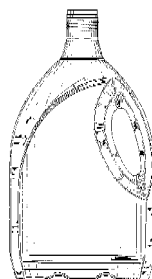
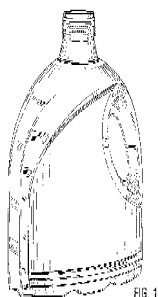

FIG. 5

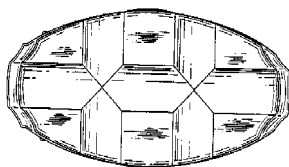

FIG. 6

01 Inschrijvingsnummer

**30866-00**

Nummer en dagtekening (dag en uur) van het depot

75516-00 11.03.1999, 14.05

02 Vervaldatum

11.03.2019

03 Naam van de deponent

Draka Nederland B.V.

04 Adres (straat en nummer) van de deponent

Hamerstraat 2-4

05 Postcode, plaats en land van de deponent

1021 JV Amsterdam,  
Nederland

06 Naam en adres van de gemachtigde of vermelding van het correspondentie-adres van de deponent

Octrooibureau Vriesendorp & Gaade  
B.V.

Dr. Kuiperstraat 6  
2514 BB 's-Gravenhage  
Nederlank.

08 Afbeelding van de tekening of het model

ZIE AFBEELDING(EN)

11 Vermelding van het voortbrengsel gevolgd door de aanduiding van de klasse(n) en onderklasse(n)

Verpakking (kl 9-03).

18 Dagtekening van de aanvraag van de vernieuwing

12.09.2013

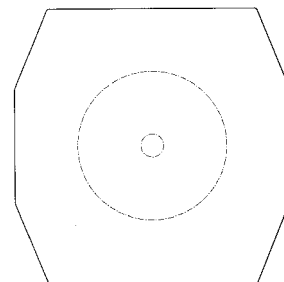
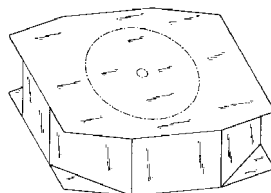
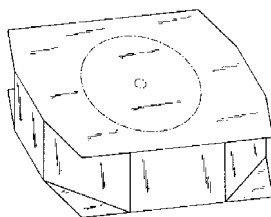

01 Inschrijvingsnummer

**30901-01**

Nummer en dagtekening (dag en uur) van het depot

75571-01 22.03.1999, 23.59

02 Vervaldatum

22.03.2019

03 Naam van de deponent

Johann Hörtnagl

04 Adres (straat en nummer) van de deponent

Am Bichl 9

05 Postcode, plaats en land van de deponent

6166 Fulpmes - Tirol,  
Oostenrijk

06 Naam en adres van de gemachtigde of vermelding van het correspondentie-adres van de deponent

Nederlandsch Octrooibureau

J.W. Frisolaan 13  
2517 JS 's-Gravenhage  
Nederland.

08 Afbeelding van de tekening of het model

ZIE AFBEELDING(EN)

11 Vermelding van het voortbrengsel gevolgd door de aanduiding van de klasse(n) en onderklasse(n)

Handgreep (kl 8-06).

13 Recht van voorrang als bedoeld in artikel 4 van het verdrag van Parijs tot bescherming van de Industriële Eigendom

Oostenrijk, dd. 29.09.1998, nr. MU 4106/98, HÖRTNAGL Johann.

18 Dagtekening van de aanvraag van de vernieuwing

23.09.2013

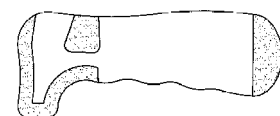
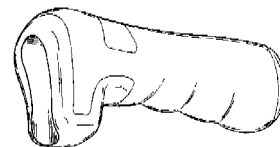

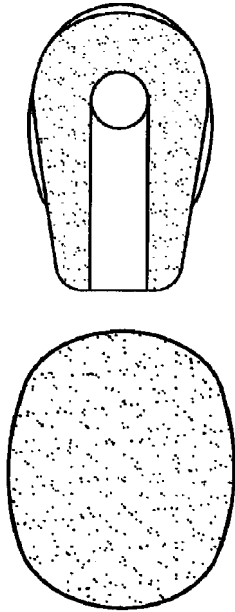

- 01 *Inschrijvingsnummer*  
**30901-02**

*Nummer en dagtekening (dag en uur) van het depot*

75571-02 22.03.1999 , 23.59

- 02 *Vervaldatum*  
22.03.2019

- 03 *Naam van de deposant*  
Johann Hörtnagl

- 04 *Adres (straat en nummer) van de deposant*  
Am Bichl 9

- 05 *Postcode, plaats en land van de deposant*  
6166 Fulpmes - Tirol,  
Oostenrijk

- 06 *Naam en adres van de gemachtigde of vermelding van het correspondentie-adres van de deposant*

Nederlandsch Octrooibureau  
J.W. Frisolaan 13  
2517 JS 's-Gravenhage  
Nederland.

- 08 *Afbeelding van de tekening of het model*  
ZIE AFBEELDING(EN)

- 11 *Vermelding van het voortbrengsel gevolgd door de aanduiding van de klasse(n) en onderklasse(n)*  
Handgreep (kl 8-06).

- 13 *Recht van voorrang als bedoeld in artikel 4 van het verdrag van Parijs tot bescherming van de Industriële Eigendom*  
Oostenrijk, dd. 21 10 1998, nr. MU 4337/98, HÖRTNAGL Johann.

- 18 *Dagtekening van de aanvraag van de vernieuwing*  
23.09.2013

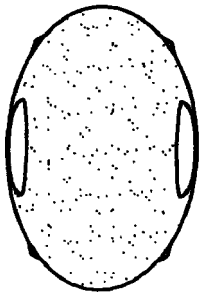
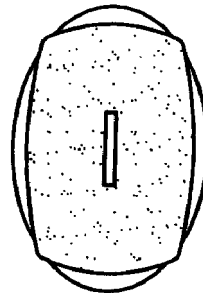
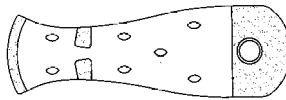
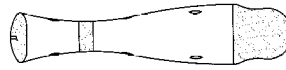
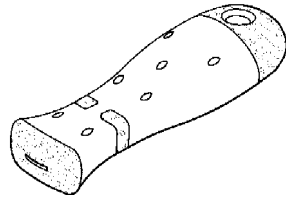

- 01 *Inschrijvingsnummer*  
**30989-01**

*Nummer en dagtekening (dag en uur) van het depot*

75545-01 26.03.1999 , 10.00

- 02 *Vervaldatum*  
26.03.2019

- 03 *Naam van de deposant*  
BEALE Stephen

- 04 *Adres (straat en nummer) van de deposant*  
Dijksweg 16

- 05 *Postcode, plaats en land van de deposant*  
9973 PR Houwerzijl,  
Nederland

- 08 *Afbeelding van de tekening of het model*  
ZIE AFBEELDING(EN)

- 11 *Vermelding van het voortbrengsel gevolgd door de aanduiding van de klasse(n) en onderklasse(n)*  
Urinoir (kl 23-02).

- 12 *Beschrijving van de kenmerkende eigenschappen van het nieuwe uiterlijk van het voortbrengsel; in voorkomend geval, vermelding van de onderdelen van de tekening of het model waarop de kleuren betrekking hebben*

*ding van de onderdelen van de tekening of het model waarop de kleuren betrekking hebben*  
Een urinoir in de vorm van een klomp.

- 14 *Vermelding van de naam van de werkelijke ontwerper van de tekening*  
BEALE Stephen

- 18 *Dagtekening van de aanvraag van de vernieuwing*  
18.09.2013

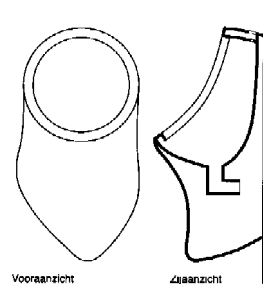

- 01 *Inschrijvingsnummer*  
**30989-02**

*Nummer en dagtekening (dag en uur) van het depot*

75545-02 26.03.1999 , 10.00

- 02 *Vervaldatum*  
26.03.2019

- 03 *Naam van de deposant*  
BEALE Stephen

- 04 *Adres (straat en nummer) van de deposant*  
Dijksweg 16

- 05 *Postcode, plaats en land van de deposant*  
9973 PR Houwerzijl,  
Nederland

- 08 *Afbeelding van de tekening of het model*  
ZIE AFBEELDING(EN)

- 11 *Vermelding van het voortbrengsel gevolgd door de aanduiding van de klasse(n) en onderklasse(n)*  
Urinoir (kl 23-02).

- 14 *Vermelding van de naam van de werkelijke ontwerper van de tekening*  
BEALE Stephen

- 18 *Dagtekening van de aanvraag van de vernieuwing*  
09.09.2013

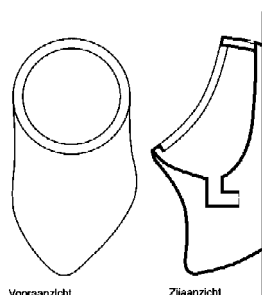

*Nummer en dagtekening (dag en uur) van het depot*

06628-00 06.02.2004 , 10.00

- 02 *Vervaldatum*  
06.02.2019
- 03 *Naam van de deposant*  
GROSEMANS Stephan
- 04 *Adres (straat en nummer) van de deposant*  
Aalst-Dorp 9 a
- 05 *Postcode, plaats en land van de deposant*  
3800 Sint-Truiden,  
België
- 08 *Afbeelding van de tekening of het model*  
ZIE AFBEELDING(EN)
- 11 *Vermelding van het voortbrengsel gevolgd door de aanduiding van de klasse(n) en onderklasse(n)*  
Stoel (kl 6-01).
- 14 *Vermelding van de naam van de werkelijke ontwerper van de tekening*  
GROSEMANS Stephan
- 18 *Dagtekening van de aanvraag van de vernieuwing*  
10.09.2013



06 *Naam en adres van de gemachtigde of vermelding van het correspondentie-adres van de deposant*

Mr. R.B. Lodder  
Rigolettostraat 178  
2555 VW Den Haag  
Nederland.

- 08 *Afbeelding van de tekening of het model*  
ZIE AFBEELDING(EN)
- 11 *Vermelding van het voortbrengsel gevolgd door de aanduiding van de klasse(n) en onderklasse(n)*  
Luchtbeveiligingskussens voor sportmanifestaties (kl 6-09; 25-03; 29-02).
- 18 *Dagtekening van de aanvraag van de vernieuwing*  
26.09.2013



- 01 *Inschrijvingsnummer*  
**35647-00**

*Nummer en dagtekening (dag en uur) van het depot*

80732-00 11.09.2003 , 10.00

- 02 *Vervaldatum*  
11.09.2018
- 03 *Naam van de deposant*  
Interfloor Tapijt B.V.
- 04 *Adres (straat en nummer) van de deposant*  
Adelaarstraat 2-12, Postbus 39
- 05 *Postcode, plaats en land van de deposant*  
8064 ZG Zwartsluis,  
Nederland
- 08 *Afbeelding van de tekening of het model*  
ZIE AFBEELDING(EN)
- 11 *Vermelding van het voortbrengsel gevolgd door de aanduiding van de klasse(n) en onderklasse(n)*  
Haak (kl 8-08).
- 12 *Beschrijving van de kenmerkende eigenschappen van het nieuwe uiterlijk van het voortbrengsel; in voorkomend geval, vermelding van de onderdelen van de tekening of het model waarop de kleuren betrekking hebben*  
Excentrische stalenhanger-haak.
- 14 *Vermelding van de naam van de werkelijke ontwerper van de tekening*  
NEKEMAN Leonard Frederik
- 18 *Dagtekening van de aanvraag van de vernieuwing*  
10.09.2013

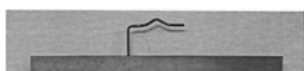

- 01 *Inschrijvingsnummer*  
**35651-00**

- 01 *Inschrijvingsnummer*  
**35856-00**

*Nummer en dagtekening (dag en uur) van het depot*

80775-00 03.10.2003 , 15.05

- 02 *Vervaldatum*  
03.10.2018
- 03 *Naam van de deposant*  
Referee Sportsmarketing Holland B.V.
- 04 *Adres (straat en nummer) van de deposant*  
Beechavenue 101
- 05 *Postcode, plaats en land van de deposant*  
1119 RB Schiphol-Rijk,  
Nederland

- 01 *Inschrijvingsnummer*  
**35860-00**

*Nummer en dagtekening (dag en uur) van het depot*

80797-00 22.10.2003 , 14.35

- 02 *Vervaldatum*  
22.10.2018
- 03 *Naam van de deposant*  
Laarakker Eric G.A.
- 04 *Adres (straat en nummer) van de deposant*  
Bisschopsweg 2
- 05 *Postcode, plaats en land van de deposant*  
3732 HW De Bilt,  
Nederland
- 08 *Afbeelding van de tekening of het model*  
ZIE AFBEELDING(EN)

- 11 *Vermelding van het voortbrengsel gevolgd door de aanduiding van de klasse(n) en onderklasse(n)*  
Acupunctuurnaald (kl 24-02).
- 14 *Vermelding van de naam van de werkelijke ontwerper van de tekening*  
LAARAKKER Eric
- 18 *Dagtekening van de aanvraag van de vernieuwing*  
27.09.2013



- 01 *Inschrijvingsnummer*  
**37711-01**  
*Nummer en dagtekening (dag en uur) van het depot*  
82880-01 29.09.2008 , 15.30
- 02 *Vervaldatum*  
29.09.2018
- 03 *Naam van de deposant*  
Johan van Manen
- 04 *Adres (straat en nummer) van de deposant*  
Kallenbroekerweg 1
- 05 *Postcode, plaats en land van de deposant*  
3771 DA Barneveld,  
Nederland
- 08 *Afbeelding van de tekening of het model*  
ZIE AFBEELDING(EN)
- 11 *Vermelding van het voortbrengsel gevolgd door de aanduiding van de klasse(n) en onderklasse(n)*  
Graftrommel-/grafdoos (kl 6-04).
- 14 *Vermelding van de naam van de werkelijke ontwerper van de tekening*  
VAN MANEN Johan
- 18 *Dagtekening van de aanvraag van de vernieuwing*  
27.09.2013



- 01 *Inschrijvingsnummer*  
**37711-02**

- Nummer en dagtekening (dag en uur) van het depot*  
82880-02 29.09.2008 , 15.30
- 02 *Vervaldatum*  
29.09.2018
- 03 *Naam van de deposant*  
Johan van Manen
- 04 *Adres (straat en nummer) van de deposant*  
Kallenbroekerweg 1
- 05 *Postcode, plaats en land van de deposant*  
3771 DA Barneveld,  
Nederland
- 08 *Afbeelding van de tekening of het model*  
ZIE AFBEELDING(EN)
- 11 *Vermelding van het voortbrengsel gevolgd door de aanduiding van de klasse(n) en onderklasse(n)*  
Graftrommel-/grafdoos (kl 6-04).
- 14 *Vermelding van de naam van de werkelijke ontwerper van de tekening*  
VAN MANEN Johan
- 18 *Dagtekening van de aanvraag van de vernieuwing*  
27.09.2013

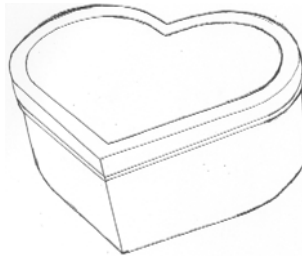

- 01 *Inschrijvingsnummer*  
**37711-03**  
*Nummer en dagtekening (dag en uur) van het depot*  
82880-03 29.09.2008 , 15.30
- 02 *Vervaldatum*  
29.09.2018
- 03 *Naam van de deposant*  
Johan van Manen
- 04 *Adres (straat en nummer) van de deposant*  
Kallenbroekerweg 1
- 05 *Postcode, plaats en land van de deposant*  
3771 DA Barneveld,  
Nederland
- 08 *Afbeelding van de tekening of het model*  
ZIE AFBEELDING(EN)
- 11 *Vermelding van het voortbrengsel gevolgd door de aanduiding van de klasse(n) en onderklasse(n)*  
Graftrommel-/grafdoos (kl 6-04).
- 14 *Vermelding van de naam van de werkelijke ontwerper van de tekening*  
VAN MANEN Johan
- 18 *Dagtekening van de aanvraag van de vernieuwing*  
27.09.2013



- 01 *Inschrijvingsnummer*  
**37711-04**  
*Nummer en dagtekening (dag en uur) van het depot*  
82880-04 29.09.2008 , 15.30
- 02 *Vervaldatum*  
29.09.2018
- 03 *Naam van de deposant*  
Johan van Manen
- 04 *Adres (straat en nummer) van de deposant*  
Kallenbroekerweg 1
- 05 *Postcode, plaats en land van de deposant*  
3771 DA Barneveld,  
Nederland
- 08 *Afbeelding van de tekening of het model*  
ZIE AFBEELDING(EN)
- 11 *Vermelding van het voortbrengsel gevolgd door de aanduiding van de klasse(n) en onderklasse(n)*  
Graftrommel-/grafdoos (kl 6-04).
- 14 *Vermelding van de naam van de werkelijke ontwerper van de tekening*  
VAN MANEN Johan
- 18 *Dagtekening van de aanvraag van de vernieuwing*  
27.09.2013

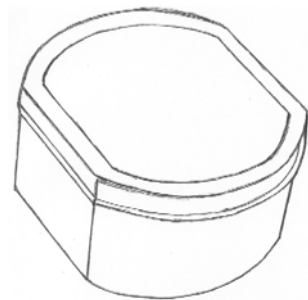

- 01 *Inschrijvingsnummer*  
**37711-05**  
*Nummer en dagtekening (dag en uur) van het depot*  
82880-05 29.09.2008 , 15.30
- 02 *Vervaldatum*  
29.09.2018
- 03 *Naam van de deposant*  
Johan van Manen
- 04 *Adres (straat en nummer) van de deposant*  
Kallenbroekerweg 1

- 05 *Postcode, plaats en land van de deposant*  
3771 DA Barneveld,  
Nederland
- 08 *Afbeelding van de tekening of het model*  
ZIE AFBELDING(EN)
- 11 *Vermelding van het voortbrengsel gevolgd door de aanduiding van de klasse(n) en onderklasse(n)*  
Graftrammel-/grafdoos (kl 6-04).
- 14 *Vermelding van de naam van de werkelijke ontwerper van de tekening*  
VAN MANEN Johan
- 18 *Dagtekening van de aanvraag van de vernieuwing*  
27.09.2013

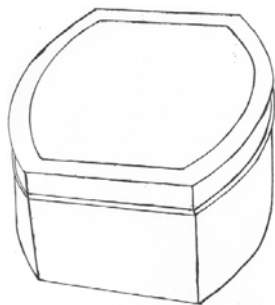

- 01 *Inschrijvingsnummer*  
**37711-06**  
*Nummer en dagtekening (dag en uur) van het depot*  
82880-06 29.09.2008 , 15.30
- 02 *Vervaldatum*  
29.09.2018
- 03 *Naam van de deposant*  
Johan van Manen
- 04 *Adres (straat en nummer) van de deposant*  
Kallenbroekerweg 1
- 05 *Postcode, plaats en land van de deposant*  
3771 DA Barneveld,  
Nederland
- 08 *Afbeelding van de tekening of het model*  
ZIE AFBELDING(EN)
- 11 *Vermelding van het voortbrengsel gevolgd door de aanduiding van de klasse(n) en onderklasse(n)*  
Graftrammel-/grafdoos (kl 6-04).
- 14 *Vermelding van de naam van de werkelijke ontwerper van de tekening*  
VAN MANEN Johan
- 18 *Dagtekening van de aanvraag van de vernieuwing*  
27.09.2013



- 01 *Inschrijvingsnummer*  
**37711-07**  
*Nummer en dagtekening (dag en uur) van het depot*  
82880-07 29.09.2008 , 15.30
- 02 *Vervaldatum*  
29.09.2018
- 03 *Naam van de deposant*  
Johan van Manen
- 04 *Adres (straat en nummer) van de deposant*  
Kallenbroekerweg 1
- 05 *Postcode, plaats en land van de deposant*  
3771 DA Barneveld,  
Nederland
- 08 *Afbeelding van de tekening of het model*  
ZIE AFBELDING(EN)
- 11 *Vermelding van het voortbrengsel gevolgd door de aanduiding van de klasse(n) en onderklasse(n)*  
Graftrammel-/grafdoos (kl 6-04).
- 14 *Vermelding van de naam van de werkelijke ontwerper van de tekening*  
VAN MANEN Johan
- 18 *Dagtekening van de aanvraag van de vernieuwing*  
27.09.2013

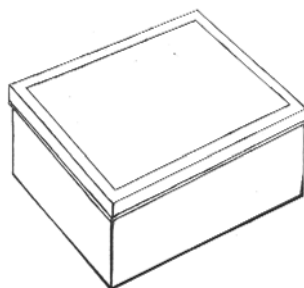

- 01 *Inschrijvingsnummer*  
**37711-08**  
*Nummer en dagtekening (dag en uur) van het depot*  
82880-08 29.09.2008 , 15.30
- 02 *Vervaldatum*  
29.09.2018
- 03 *Naam van de deposant*  
Johan van Manen
- 04 *Adres (straat en nummer) van de deposant*  
Kallenbroekerweg 1
- 05 *Postcode, plaats en land van de deposant*  
3771 DA Barneveld,  
Nederland
- 08 *Afbeelding van de tekening of het model*  
ZIE AFBELDING(EN)
- 11 *Vermelding van het voortbrengsel gevolgd door de aanduiding van de klasse(n) en onderklasse(n)*  
Graftrammel-/grafdoos (kl 6-04).
- 14 *Vermelding van de naam van de werkelijke ontwerper van de tekening*  
VAN MANEN Johan
- 18 *Dagtekening van de aanvraag van de vernieuwing*  
27.09.2013

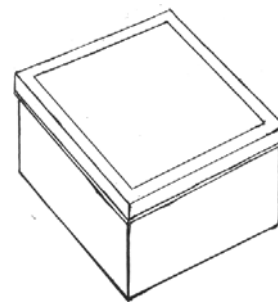

- 01 *Inschrijvingsnummer*  
**37711-09**  
*Nummer en dagtekening (dag en uur) van het depot*  
82880-09 29.09.2008 , 15.30
- 02 *Vervaldatum*  
29.09.2018
- 03 *Naam van de deposant*  
Johan van Manen
- 04 *Adres (straat en nummer) van de deposant*  
Kallenbroekerweg 1
- 05 *Postcode, plaats en land van de deposant*  
3771 DA Barneveld,  
Nederland
- 08 *Afbeelding van de tekening of het model*  
ZIE AFBELDING(EN)
- 11 *Vermelding van het voortbrengsel gevolgd door de aanduiding van de klasse(n) en onderklasse(n)*  
Graftrammel-/grafdoos (kl 6-04).
- 14 *Vermelding van de naam van de werkelijke ontwerper van de tekening*  
VAN MANEN Johan
- 18 *Dagtekening van de aanvraag van de vernieuwing*  
27.09.2013

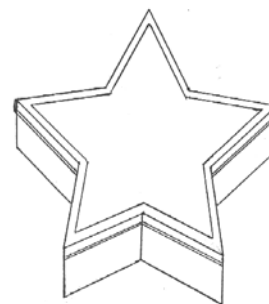

- 01 *Inschrijvingsnummer*  
**37796-01**  
*Nummer en dagtekening (dag en uur) van het depot*  
82860-01 08.09.2008 , 08.00
- 02 *Vervaldatum*  
08.09.2018
- 03 *Naam van de deposant*  
Ildephonsus Theodorus Adriana Maria  
Sweegers  
h.o.d.n. DOKVIS
- 04 *Adres (straat en nummer) van de deposant*  
Kempensebaan 73

- 05 *Postcode, plaats en land van de deposant*  
5613 JC Eindhoven,  
Nederland
- 08 *Afbeelding van de tekening of het model*  
ZIE AFBEELDING(EN)
- 11 *Vermelding van het voortbrengsel gevolgd door de aanduiding van de klasse(n) en onderklasse(n)*  
Handkar (kl 12-02).
- 14 *Vermelding van de naam van de werkelijke ontwerper van de tekening*  
SWEEGERS Ildephonsus
- 15 *Vermelding van de uiterlijke opschortingsdatum van de publicatie*  
08.09.2009
- 18 *Dagtekening van de aanvraag van de vernieuwing*  
03.09.2013



- 01 *Inschrijvingsnummer*  
**37796-02**  
*Nummer en dagtekening (dag en uur) van het depot*  
82860-02 08.09.2008 , 08.00
- 02 *Vervaldatum*  
08.09.2018
- 03 *Naam van de deposant*  
Ildephonsus Theodorus Adriana Maria  
Sweegers  
h.o.d.n. DOKVIS
- 04 *Adres (straat en nummer) van de deposant*  
Kempensebaan 73
- 05 *Postcode, plaats en land van de deposant*  
5613 JC Eindhoven,  
Nederland

- 08 *Afbeelding van de tekening of het model*  
ZIE AFBEELDING(EN)
- 11 *Vermelding van het voortbrengsel gevolgd door de aanduiding van de klasse(n) en onderklasse(n)*  
Handkar (kl 12-02).
- 14 *Vermelding van de naam van de werkelijke ontwerper van de tekening*  
SWEEGERS Fons
- 15 *Vermelding van de uiterlijke opschortingsdatum van de publicatie*  
08.09.2009
- 18 *Dagtekening van de aanvraag van de vernieuwing*  
03.09.2013



- 01 *Numéro d'enregistrement*  
**37801-01**  
*Numéro, date et heure du dépôt*  
06849-01 07.10.2008 , 10.00
- 02 *Date d'échéance*  
07.10.2018
- 03 *Nom du déposant*  
LESPIRE Eric
- 04 *Adresse (rue et numéro) du déposant*  
Rue de la Station 27
- 05 *Code postal, localité et pays du déposant*  
4845 Sart-Jalhay,  
Belgique
- 08 *Reproduction du dessin ou modèle*  
VOIR REPRODUCTION(S)

- 11 *Indication du produit suivi de la (des) classe(s) et de la (des) sous-classe(s)*  
Symbole graphique (cl 32-00).
- 14 *Indication du nom du véritable créateur du dessin ou modèle*  
LESPIRE Eric
- 18 *Date de réception de la requête du renouvellement*  
04.09.2013



- 01 *Numéro d'enregistrement*  
**37801-02**  
*Numéro, date et heure du dépôt*  
06849-02 07.10.2008 , 10.00
- 02 *Date d'échéance*  
07.10.2018
- 03 *Nom du déposant*  
LESPIRE Eric
- 04 *Adresse (rue et numéro) du déposant*  
Rue de la Station 27
- 05 *Code postal, localité et pays du déposant*  
4845 Sart-Jalhay,  
Belgique
- 08 *Reproduction du dessin ou modèle*  
VOIR REPRODUCTION(S)
- 11 *Indication du produit suivi de la (des) classe(s) et de la (des) sous-classe(s)*  
Symbole graphique (cl 32-00).
- 14 *Indication du nom du véritable créateur du dessin ou modèle*  
LESPIRE Eric
- 18 *Date de réception de la requête du renouvellement*  
04.09.2013



- 01 *Numéro d'enregistrement*  
**37801-03**  
*Numéro, date et heure du dépôt*  
06849-03 07.10.2008 , 10.00
- 02 *Date d'échéance*  
07.10.2018
- 03 *Nom du déposant*  
LESPIRE Eric
- 04 *Adresse (rue et numéro) du déposant*  
Rue de la Station 27
- 05 *Code postal, localité et pays du déposant*  
4845 Sart-Jalhay,  
Belgique
- 08 *Reproduction du dessin ou modèle*  
VOIR REPRODUCTION(S)



- 11 Indication du produit suivi de la (des) classe(s) et de la (des) sous-classe(s)  
Symbole graphique (cl 32-00).
- 14 Indication du nom du véritable créateur du dessin ou modèle  
LESPIRE Eric
- 18 Date de réception de la requête du renouvellement  
04.09.2013



- 01 Numéro d'enregistrement  
**37801-04**  
Numéro, date et heure du dépôt  
06849-04 07.10.2008 , 10.00
- 02 Date d'échéance  
07.10.2018
- 03 Nom du déposant  
LESPIRE Eric
- 04 Adresse (rue et numéro) du déposant  
Rue de la Station 27
- 05 Code postal, localité et pays du déposant  
4845 Sart-Jalhay,  
Belgique
- 08 Reproduction du dessin ou modèle  
VOIR REPRODUCTION(S)
- 11 Indication du produit suivi de la (des) classe(s) et de la (des) sous-classe(s)  
Symbole graphique (cl 32-00).
- 14 Indication du nom du véritable créateur du dessin ou modèle  
LESPIRE Eric
- 18 Date de réception de la requête du renouvellement  
04.09.2013



- 01 Inschrijvingsnummer  
**37823-00**  
Nummer en dagtekening (dag en uur) van het depot  
83043-00 02.03.2009 , 08.00
- 02 Vervaldatum  
02.03.2019
- 03 Naam van de deposant  
UNIVERSAL TRADE SERVICE B.V.
- 04 Adres (straat en nummer) van de deposant  
Flevolaan 58 A, Postbus 83
- 05 Postcode, plaats en land van de deposant  
1383 AB Weesp,  
Nederland
- 08 Afbeelding van de tekening of het model  
ZIE AFBEELDING(EN)

- 11 Vermelding van het voortbrengsel gevolgd door de aanduiding van de klasse(n) en onderklasse(n)  
Kledinghoes (kl 6-13).

- 12 Beschrijving van de kenmerkende eigenschappen van het nieuwe uiterlijk van het voortbrengsel; in voorkomend geval, vermelding van de onderdelen van de tekening of het model waarop de kleuren betrekking hebben

Figuur 1 toont de voorzijde van de konisch gevormde kledinghoes met ritssluiting en "D" vormige ring; aan de bovenzijde is een deel van de riem zichtbaar, die door de de "D" ring loopt en over de gehele achterzijde (figuur 3) door loopt; figuur 2 toont de druppelvormige rechter zijkant; figuur 4 toont de linkerzijkant.

- 14 Vermelding van de naam van de werkelijke ontwerper van de tekening  
KINGMA Fokke Robbert
- 18 Dagtekening van de aanvraag van de vernieuwing  
02.09.2013

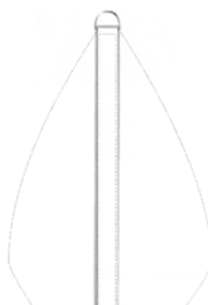
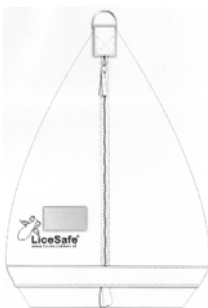

- 01 Inschrijvingsnummer  
**37864-01**  
Nummer en dagtekening (dag en uur) van het depot  
82820-01 31.07.2008 , 08.00
- 02 Vervaldatum  
31.07.2018
- 03 Naam van de deposant  
Robert de Boer
- 04 Adres (straat en nummer) van de deposant  
Jongedijk 6
- 05 Postcode, plaats en land van de deposant  
8771 KJ Nijland,  
Nederland
- 08 Afbeelding van de tekening of het model  
ZIE AFBEELDING(EN)
- 11 Vermelding van het voortbrengsel gevolgd door de aanduiding van de klasse(n) en onderklasse(n)  
Profiel (kl 25-01).
- 14 Vermelding van de naam van de werkelijke ontwerper van de tekening  
DE BOER Robert
- 18 Dagtekening van de aanvraag van de vernieuwing  
29.07.2013

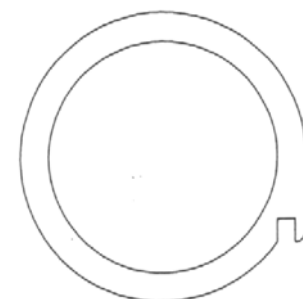
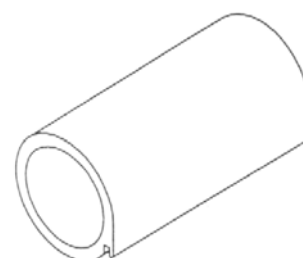

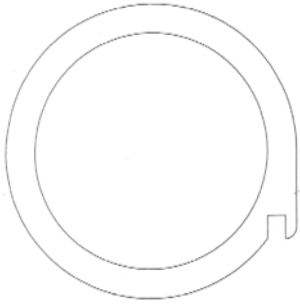

- 01 *Inschrijvingsnummer*  
**37864-02**  
*Nummer en dagtekening (dag en uur) van het depot*  
82820-02 31.07.2008 , 08.00
- 02 *Vervaldatum*  
31.07.2018
- 03 *Naam van de deposant*  
Robert de Boer
- 04 *Adres (straat en nummer) van de deposant*  
Jongedijk 6
- 05 *Postcode, plaats en land van de deposant*  
8771 KJ Nijland,  
Nederland
- 08 *Afbeelding van de tekening of het model*  
ZIE AFBEELDING(EN)
- 11 *Vermelding van het voortbrengsel gevolgd door de aanduiding van de klasse(n) en onderklasse(n)*  
Profiel (kl 25-01).
- 14 *Vermelding van de naam van de werkelijke ontwerper van de tekening*  
DE BOER Robert
- 18 *Dagtekening van de aanvraag van de vernieuwing*  
30.07.2013

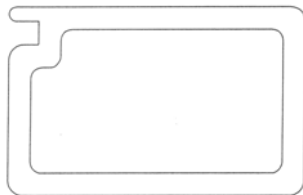
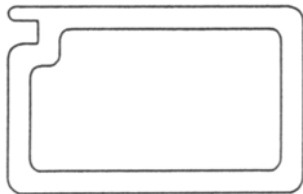
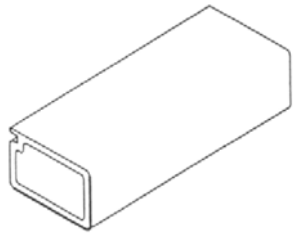

- 01 *Inschrijvingsnummer*  
**37864-03**  
*Nummer en dagtekening (dag en uur) van het depot*  
82820-03 31.07.2008 , 08.00
- 02 *Vervaldatum*  
31.07.2018
- 03 *Naam van de deposant*  
Robert de Boer
- 04 *Adres (straat en nummer) van de deposant*  
Jongedijk 6
- 05 *Postcode, plaats en land van de deposant*  
8771 KJ Nijland,  
Nederland
- 08 *Afbeelding van de tekening of het model*  
ZIE AFBEELDING(EN)
- 11 *Vermelding van het voortbrengsel gevolgd door de aanduiding van de klasse(n) en onderklasse(n)*  
Profiel (kl 25-01).
- 14 *Vermelding van de naam van de werkelijke ontwerper van de tekening*  
DE BOER Robert
- 18 *Dagtekening van de aanvraag van de vernieuwing*  
30.07.2013

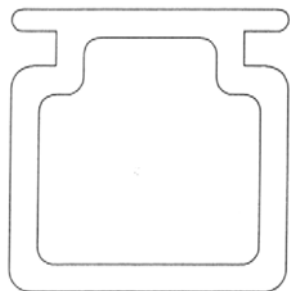
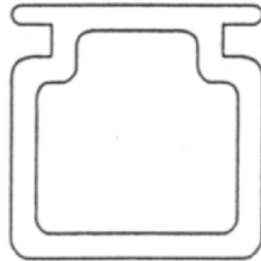
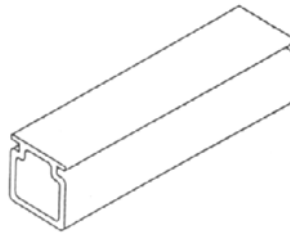

- 01 *Inschrijvingsnummer*  
**37864-04**  
*Nummer en dagtekening (dag en uur) van het depot*  
82820-04 31.07.2008 , 08.00
- 02 *Vervaldatum*  
31.07.2018

- 03 *Naam van de deposant*  
Robert de Boer
- 04 *Adres (straat en nummer) van de deposant*  
Jongedijk 6
- 05 *Postcode, plaats en land van de deposant*  
8771 KJ Nijland,  
Nederland
- 08 *Afbeelding van de tekening of het model*  
ZIE AFBEELDING(EN)
- 11 *Vermelding van het voortbrengsel gevolgd door de aanduiding van de klasse(n) en onderklasse(n)*  
Profiel (kl 25-01).
- 14 *Vermelding van de naam van de werkelijke ontwerper van de tekening*  
DE BOER Robert
- 18 *Dagtekening van de aanvraag van de vernieuwing*  
30.07.2013

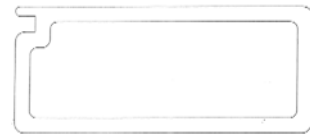
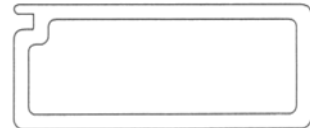
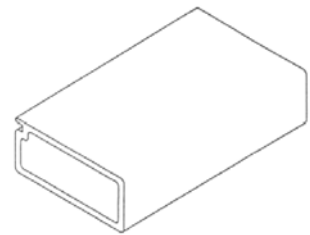

- 01 *Inschrijvingsnummer*  
**37864-05**  
*Nummer en dagtekening (dag en uur) van het depot*  
82820-05 31.07.2008 , 08.00
- 02 *Vervaldatum*  
31.07.2018
- 03 *Naam van de deposant*  
Robert de Boer
- 04 *Adres (straat en nummer) van de deposant*  
Jongedijk 6
- 05 *Postcode, plaats en land van de deposant*  
8771 KJ Nijland,  
Nederland
- 08 *Afbeelding van de tekening of het model*  
ZIE AFBEELDING(EN)
- 11 *Vermelding van het voortbrengsel gevolgd door de aanduiding van de klasse(n) en onderklasse(n)*  
Profiel (kl 25-01).
- 14 *Vermelding van de naam van de werkelijke ontwerper van de tekening*  
DE BOER Robert
- 18 *Dagtekening van de aanvraag van de vernieuwing*  
30.07.2013

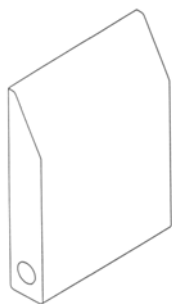

- 01 *Inschrijvingsnummer*  
**37875-00**  
*Nummer en dagtekening (dag en uur) van het depot*  
82986-00 13.01.2009 , 08.00
- 02 *Vervaldatum*  
13.01.2019
- 03 *Naam van de deposant*  
KZ Meet- en Regelapparatuur B.V.
- 04 *Adres (straat en nummer) van de deposant*  
Pascalweg 4, Postbus 40049
- 05 *Postcode, plaats en land van de deposant*  
8004 DA Zwolle,  
Nederland
- 08 *Afbeelding van de tekening of het model*  
ZIE AFBELDING(EN)
- 11 *Vermelding van het voortbrengsel gevolgd door de aanduiding van de klasse(n) en onderklasse(n)*  
Ophangbeugel voor gasmeter (kl 8-08).
- 14 *Vermelding van de naam van de werkelijke ontwerper van de tekening*  
ZENNIPMAN Alfred
- 18 *Dagtekening van de aanvraag van de vernieuwing*  
03.09.2013

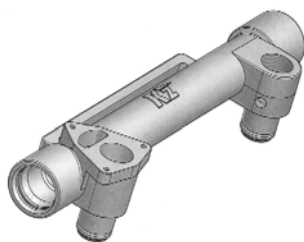

- 01 *Inschrijvingsnummer*  
**37946-00**  
*Nummer en dagtekening (dag en uur) van het depot*  
82974-00 05.03.2009 , 08.00
- 02 *Vervaldatum*  
05.03.2019
- 03 *Naam van de deposant*  
Federatie Nederlandse Oudpapier Industrie  
(Vereniging)
- 04 *Adres (straat en nummer) van de deposant*  
Laan Copes van Cattenburch 79
- 05 *Postcode, plaats en land van de deposant*  
2585 EW Den Haag,  
Nederland
- 08 *Afbeelding van de tekening of het model*  
ZIE AFBELDING(EN)
- 09 *Vermelding van de kleur(en)*  
groen, blauw
- 11 *Vermelding van het voortbrengsel gevolgd door de aanduiding van de klasse(n) en onderklasse(n)*  
Logo (kl 32-00).
- 18 *Dagtekening van de aanvraag van de vernieuwing*  
11.09.2013

**FNOI.NL**  
PAPER TO PAPER

- 01 *Numéro d'enregistrement*  
**37950-00**  
*Numéro, date et heure du dépôt*  
82769-00 13.06.2008 , 18.58
- 02 *Date d'échéance*  
13.06.2018
- 03 *Nom du déposant*  
B.S.A.,  
Société Anonyme à Directoire et  
Conseil de Surveillance
- 04 *Adresse (rue et numéro) du déposant*  
Avenue du Maine 33, Tour Maine  
Montparnasse
- 05 *Code postal, localité et pays du déposant*  
75015 Paris,  
France
- 06 *Nom et adresse du mandataire ou indication de l'adresse postale du déposant*  
INLEX IP EXPERTISE  
5, rue Feydeau  
75002 Paris  
France.

- 08 *Reproduction du dessin ou modèle*  
VOIR REPRODUCTION(S)
- 09 *Indication de la (des) couleur(s)*  
rouge, blanc translucide
- 11 *Indication du produit suivi de la (des) classe(s) et de la (des) sous-classe(s)*  
Cloche à fromage (cl 7-01).
- 13 *Droit de priorité visé à l'article 4 de la Convention de Paris pour la protection de la Propriété Industrielle*  
France, le 13 12 2007, no. 07/5668,  
B.S.A. société anonyme à directoire et  
conseil de surveillance.
- 18 *Date de réception de la requête du renouvellement*  
10.06.2013

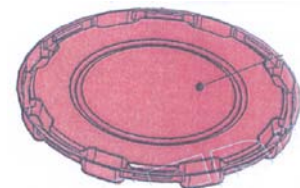
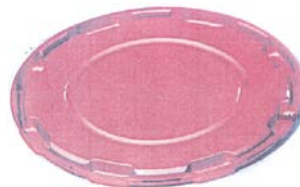
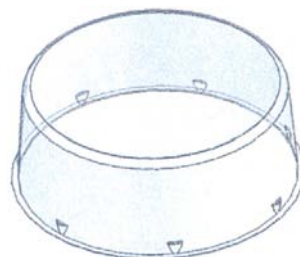
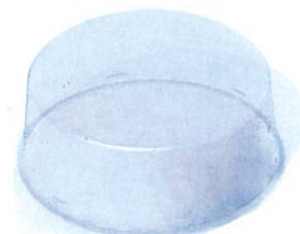

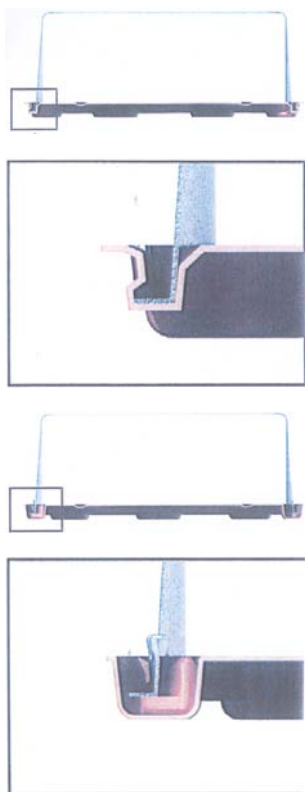

- 01 *Numéro d'enregistrement*  
**38008-00**  
*Numéro, date et heure du dépôt*  
06855-00 13.01.2009 , 10.30
- 02 *Date d'échéance*  
13.01.2019
- 03 *Nom du déposant*  
Charles Lowy
- 04 *Adresse (rue et numéro) du déposant*  
Avenue des Roses 24
- 05 *Code postal, localité et pays du déposant*  
1640 Rhode-Saint-Genèse,  
Belgique
- 06 *Nom et adresse du mandataire ou indication de l'adresse postale du déposant*  
Fabrice Hambersin, avocat  
Rue de l'Aurore 10  
1000 Bruxelles  
Belgique.
- 08 *Reproduction du dessin ou modèle*  
VOIR REPRODUCTION(S)
- 11 *Indication du produit suivi de la (des) classe(s) et de la (des) sous-classe(s)*  
Plateau présentoir (cl 7-99; 20-02).
- 12 *Description des éléments caractéristiques de l'aspect nouveau du produit; le cas échéant, indication des parties du dessin ou modèle auxquelles se rapportent les couleurs*  
Plateau présentoir sous forme de tour.
- 14 *Indication du nom du véritable créateur du dessin ou modèle*  
LOWY Charles
- 18 *Date de réception de la requête du renouvellement*  
19.07.2013



- 01 *Inschrijvingsnummer*  
**38015-00**  
*Nummer en dagtekening (dag en uur) van het depot*  
83015-00 23.03.2009 , 08.00
- 02 *Vervaldatum*  
23.03.2019
- 03 *Naam van de deposant*  
Lensen Gerard
- 04 *Adres (straat en nummer) van de deposant*  
Stationsweg 149
- 05 *Postcode, plaats en land van de deposant*  
5803 AB Venray,  
Nederland
- 08 *Afbeelding van de tekening of het model*  
ZIE AFBEELDING(EN)
- 11 *Vermelding van het voortbrengsel gevolgd door de aanduiding van de klasse(n) en onderklasse(n)*  
Fietsstandaard (kl 12-11).
- 12 *Beschrijving van de kenmerkende eigenschappen van het nieuwe uiterlijk van het voortbrengsel; in voorkomend geval, vermelding van de onderdelen van de tekening of het model waarop de kleuren betrekking hebben*  
Fietsstandaard voor fiets, uitgevoerd met hoekijzeren poot naar beneden met trekveer en voet; metalen strip en hoekijzer naar voren gericht; dit alles zit aan een ijzerenplaat.
- 14 *Vermelding van de naam van de werkelijke ontwerper van de tekening*  
LENSEN Gerard
- 18 *Dagtekening van de aanvraag van de vernieuwing*  
04.09.2013



- 01 *Numéro d'enregistrement*  
**38021-01**  
*Numéro, date et heure du dépôt*  
83060-01 11.03.2009 , 08.00
- 02 *Date d'échéance*  
11.03.2019
- 03 *Nom du déposant*  
SPRL GREEN CONSTRUCT
- 04 *Adresse (rue et numéro) du déposant*  
11, rue des Sarts
- 05 *Code postal, localité et pays du déposant*  
4910 Theux,  
Belgique
- 08 *Reproduction du dessin ou modèle*  
VOIR REPRODUCTION(S)
- 09 *Indication de la (des) couleur(s)*  
vert, NCS S 2070 - G 60Y; RAL
- 11 *Indication du produit suivi de la (des) classe(s) et de la (des) sous-classe(s)*  
Symbole graphique (cl 32-00).
- 12 *Description des éléments caractéristiques de l'aspect nouveau du produit; le cas échéant, indication des parties du dessin ou modèle auxquelles se rapportent les couleurs*  
Symbole graphique symbolisant une maison avec une structure de feuille d'arbre.
- 14 *Indication du nom du véritable créateur du dessin ou modèle*  
REINDERS Christophe
- 18 *Date de réception de la requête du renouvellement*  
24.09.2013



- 01 *Numéro d'enregistrement*  
**38021-02**  
*Numéro, date et heure du dépôt*  
83060-02 11.03.2009 , 08.00
- 02 *Date d'échéance*  
11.03.2019

- 03 *Nom du déposant*  
SPRL GREEN CONSTRUCT
- 04 *Adresse (rue et numéro) du déposant*  
11, rue des Sarts
- 05 *Code postal, localité et pays du déposant*  
4910 Theux,  
Belgique
- 08 *Reproduction du dessin ou modèle*  
VOIR REPRODUCTION(S)
- 09 *Indication de la (des) couleur(s)*  
vert, NCS S 2070 - G 60Y; RAL
- 11 *Indication du produit suivi de la (des) classe(s) et de la (des) sous-classe(s)*  
Symbole graphique (cl 32-00).
- 12 *Description des éléments caractéristiques de l'aspect nouveau du produit; le cas échéant, indication des parties du dessin ou modèle auxquelles se rapportent les couleurs*  
Symbole graphique symbolisant une maison avec une structure de feuille d'arbre.
- 14 *Indication du nom du véritable créateur du dessin ou modèle*  
REINDERS Christophe
- 18 *Date de réception de la requête du renouvellement*  
24.09.2013



#@mmpp 3098







## Rubriek VIII

*Beneluxdepots waarbij wijzigingen van de inschrijving van de tekening of het model in het register werden aangetekend (regel 3.1 van het Uitvoeringsreglement).*

- 01 Overdrachten
- 02 Licenties
- 03 Pandrechten
- 04 Beslagleggingen
- 05 Doorhalen van licenties, pand, beslag
- 06 Adreswijzigingen (houder)
- 07 Naamswijzigingen (houder)
- 08
  - a Wijzigingen van correspondentie-adres
  - b Aanstelling of wijziging van gemachtigde
  - c Naams- en adreswijzigingen van gemachtigde
  - d Naams- of adreswijzigingen van gemachtigde
- 09 Naams- en adreswijzigingen (houder)
- 10 Verbeteringen van schrijffouten
- 11 Overige verbeteringen

- N.B - De na de tekst van een wijziging voorkomende aanduiding betreft een interne codering.
- Indien na de datum van aantekening de aanduidingen (1), (2), enz. voorkomen betekent dit dat bij de registraties gelijktijdig meerdere wijzigingen zijn aangetekend. Tevens geven deze aanduidingen de volgorde der wijzigingen aan.

## Rubrique VIII

*Dépôts Benelux auprès desquels sont enregistrées au registre des modifications de l'enregistrement du dessin ou modèle (règle 3.1 du Règlement d'exécution).*

- 01 Cessions
- 02 Licences
- 03 Droits de gage
- 04 Saisies
- 05 Radiation de licences, gages, saisies
- 06 Changement d'adresse (titulaire)
- 07 Changement de nom (titulaire)
- 08
  - a Changements d'adresse de correspondance
  - b Institution ou changement de mandataire
  - c Changements de nom et d'adresse du mandataire
  - d Changements de nom ou d'adresse du mandataire
- 09 Changement de nom et d'adresse (titulaire)
- 10 Corrections d'erreurs de plume
- 11 Autre rectifications

- N.B - L'indication qui pourrait figurer après le texte d'une modification est un code interne.
- Si les indications (1), (2), etc. devaient figurer après la date de notification, cela signifie qu'il y a plusieurs modifications qui sont notifiées simultanément. Ces indications font également apparaître le rang des modifications.

## Section VIII

*Benelux design applications for which entries in the register have been modified (rule 3.1 of the Implementing Regulations)*

- 01 Transfer of ownership
- 02 License
- 03 Right of pledge
- 04 Attachment
- 05 Cancellation of license, right of pledge, attachment
- 06 Change of address (owner)
- 07 Change of name (owner)
- 08
  - a Change of correspondence address
  - b Appointment or change of representative
  - c Change of name and address of representative
  - d Change of name or address of representative
- 09 Change of name and/or address (owner)
- 10 Correction of writing errors
- 11 Other corrections

NB:

- The indication after the text of the modification is an internal code.
- The indications (1), (2) after the date of registration of the modification imply that multiple modifications were registered. Moreover they indicate the sequence of the modifications.



# 1 OVERDRACHTEN

CESSIONS

TRANSITIONS OR  
TRANSFERS

**25783-00**

*Cession à:*

Schneider Electric Danmark A/S  
Industriparken 32  
2750 Ballerup,  
Danemark

(1) mut. 30003

00010-001;

Enregistré: 26.03.2013 (2)

**35919-00**

*Overgegaan aan:*

Tradekar Benelux B.V.  
Staalweg 8  
4104 AT Culemborg,  
Nederland

00021-001;

Aangetekend: 30.07.2013

# 6 ADRESWIJZIGINGEN

CHANGEMENTS  
D'ADRESSE

CHANGE OF  
ADDRESS

**30376-01**

*Adres gewijzigd in:*

de Haak 14  
5555 XK Valkenswaard,

20011-001;

Aangetekend: 09.04.2013

**18749-00, 19272-00, 20385-00,  
29839-00, 33717-00**

*Changement d'adresse en:*

200 Innovation Way  
Akron, Ohio 44316-0001,

20026-005;

Enregistré: 06.08.2013

**28861-00**

*Adres gewijzigd in:*

De Haak 14, Postbus 16  
4440 AA Valkenswaard,

20028-001;

Aangetekend: 04.10.2013

**24987-04, 26887-00, 28089-04,  
29697-02/29697-03, 29697-11, 29697-  
14, 30131-03, 30372-02, 30372-06,  
30968-00, 31756-03, 31756-10,  
32076-01/32076-02, 33641-03, 34023-  
01/34023-02, 34023-04, 34023-06/  
34023-09, 34024-00, 34509-01/34509-  
02**

*Adres gewijzigd in:*

De Haak 14  
5555 XK Valkenswaard,

20029-026;

**7**  
NAAMSWIJZIGINGEN

CHANGEMENTS DE  
NOM

CHANGE OF NAME

---

**25783-00**

*Changement de nom en:*  
JO-EL Electric A/S

(2) mut. 00010

30003-001;

Enregistré: 26.03.2013 (1)

---

**35692-00**

*Naam gewijzigd in:*  
Itho Daalderdorp Nederland B.V.

30005-001;

Aangetekend: 24.05.2013

---

**8b**  
AANSTELLING OF  
WIJZIGING VAN  
GEMACHTIGDE

INSTITUTION OU  
CHANGEMENT DE  
MANDATAIRE

APPOINTMENT OR  
CHANGE OF REPRESENTATIVE

---

**29842-00**

*Aanstelling of wijziging van gemachtigde:*  
V.O.  
Johan de Wittlaan 7  
2517 JR Den Haag  
Nederland.

41037-001;

Aangetekend: 27.08.2013

---

**35848-00**

*Institution ou changement de mandataire:*  
Dennemeyer & Associates SA  
55 rue des Bruyères  
L-1274 Howald  
Luxembourg.

41038-001;

Enregistré: 27.08.2013

---

**37873-00**

*Aanstelling of wijziging van gemachtigde:*  
Octrooibureau Arnold & Siedsma  
Sweelinckplein 1  
2517 GK 's-Gravenhage  
Nederland.

41039-001;

Aangetekend: 28.08.2013

---

**30468-00**

*Aanstelling of wijziging van gemachtigde:*  
Merkenbureau Knijff & Partners B.V.  
Leeuwenveldseweg 12  
1382 LX Weesp  
Nederland.

41040-001;

---

Aangetekend: 01.08.2013

---

**23592-01/23592-03**

*Institution ou changement de mandataire:*

GEVERS  
Holidaystraat 5  
B-1831 Diegem  
Belgique.

41044-003;

Enregistré: 04.09.2013

---

#@mmp 96