

---

# Benelux-Modellenblad Recueil des Dessins ou Modèles Benelux

## Inhoudsopgave Table des matières

---

Inhoudsopgave	
Table des matières .....	i
Inhoud van de rubrieken	
Contenu des rubriques .....	3
Rubriek I	
Rubrique I .....	7
Rubriek II	
Rubrique II .....	21
Rubriek VII	
Rubrique VII .....	23
Rubriek VIII	
Rubrique VIII .....	57
OVERDRACHTEN	
CESSIONS.....	58
ADRESWIJZIGINGEN	
CHANGEMENTS D'ADRESSE .....	58
AANSTELLING of WIJZIGING VAN GEMACHTIGDE	
INSTITUTION ou CHANGEMENT DE MANDATAIRE .....	58
NAAMS- of ADRESWIJZIGING VAN GEMACHTIGDE	
CHANGEMENTS DE NOM ou D'ADRESSE DU MANDATAIRE.....	59
NAAMS- EN ADRESWIJZIGINGEN	
CHANGEMENTS DE NOM ET D'ADRESSE.....	59
Index: Gemachtigden	
Mandataires .....	63
Index: Deposanten	
Déposants .....	67
Index: Klassen en onderklassen	
Classes et sous-classes .....	71
Index: Producten .....	75
Index: Produits .....	79



# Inhoud van de rubrieken

## Contenu des rubriques

### Rubriek I

Beneluxdepots ingeschreven overeenkomstig artikel 3.11 van het Benelux-verdrag inzake de intellectuele eigendom.

*Volgorde van publicatie (voorafgegaan door codering):*

- 01 Volgnummer van de inschrijving alsmede nummer en dagtekening (dag, uur en minuut) van het depot, datum van inschrijving;
- 02 Datum waarop de geldigheidsduur van de inschrijving verstrijkt;
- 03 Naam van de deposant;
- 04 Adres (straat);
- 05 Plaats en land;
- 06 In voorkomend geval, naam en adres van de gemachtigde of, in voorkomend geval, vermelding van het correspondentie-adres van de deposant;
- 08 Afbeelding(en) van de tekening of het model;
- 09 In voorkomend geval, vermelding van de kleur(en);
- 10 in voorkomend geval, nadere omschrijving van de onder code 09 genoemde kleur(en);
- 11 Vermelding van het voortbrengsel alsmede klasse(n) en onderklasse(n) aanduiding;
- 12 In voorkomend geval, vermelding van de kenmerkende eigenschappen van de tekening of het model;
- 13 In voorkomend geval, vermelding van het recht van voorrang als bedoeld in artikel 4 van het Verdrag van Parijs tot bescherming van de Industriële Eigendom;
- 14 In voorkomend geval, vermelding van de naam van de werkelijke ontwerper van de tekening of het model.

### Rubriek II

Beneluxdepots ingeschreven overeenkomstig artikel 3.11 van het Benelux-verdrag inzake de intellectuele eigendom waarvan door de deposant opschorting van de publicatie van de inschrijving is gevraagd (artikel 3.12 van het Benelux-verdrag inzake de intellectuele eigendom).

*Volgorde van publicatie (voorafgegaan door codering):*

- 01 Volgnummer van de inschrijving, datum van inschrijving;
- 15 Vermelding van de termijn waarvoor opschorting van de publicatie werd gevraagd.

### Rubriek III

Beneluxdepots ingeschreven overeenkomstig artikel 3.11 van het Benelux-verdrag inzake de intellectuele eigendom waarvan door de deposant opschorting van de publicatie van de inschrijving werd gevraagd.

*Volgorde van publicatie (voorafgegaan door codering):*

- 01 Volgnummer van de inschrijving alsmede nummer en dagtekening (dag, uur en minuut) van het depot, datum van inschrijving;
- 02 Datum waarop de geldigheidsduur van de inschrijving verstrijkt;
- 03 Naam van de deposant;
- 04 Adres (straat);
- 05 Plaats en land;
- 06 In voorkomend geval, naam en adres van de gemachtigde of, in voorkomend geval, vermelding van het correspondentie-adres van de deposant;
- 08 Afbeelding(en) van de tekening of het model;
- 09 In voorkomend geval, vermelding van de kleur(en);
- 10 in voorkomend geval, nadere omschrijving van de onder code 09 genoemde kleur(en);
- 11 Vermelding van het voortbrengsel alsmede klasse(n) en onderklasse(n) aanduiding;
- 12 In voorkomend geval, vermelding van de kenmerkende eigenschappen van de tekening of het model;
- 13 In voorkomend geval, vermelding van het recht van voorrang als bedoeld in artikel 4 van het Verdrag van Parijs tot bescherming van de Industriële Eigendom;
- 14 In voorkomend geval, vermelding van de naam van de werkelijke ontwerper van de tekening of het model;
- 15 Vermelding van de termijn waarvoor opschorting van de publicatie werd gevraagd.

### Rubrique I

Dépôts Benelux enregistrés conformément aux dispositions de l'article 3.11 de la Convention Benelux en matière de propriété intellectuelle.

*Ordre de la publication (précédé d'un code):*

- 01 Numéro d'ordre de l'enregistrement ainsi que le numéro et la date (jour, heure et minute) du dépôt, la date d'enregistrement;
- 02 Date d'échéance de la durée de protection de l'enregistrement;
- 03 Nom du déposant;
- 04 Adresse (rue);
- 05 Localité et pays;
- 06 Le cas échéant, le nom et l'adresse du mandataire ou, le cas échéant, l'indication de l'adresse postale du déposant;
- 08 Reproduction(s) du dessin ou du modèle;
- 09 Le cas échéant, l'indication de la (des) couleur(s);
- 10 Le cas échéant, la description de la (des) couleur(s) mentionnée(s) au code 09;
- 11 Indication du produit ainsi que l'indication de la (des) classe(s) et de la (des) sous-classe(s);
- 12 Le cas échéant, l'indication des éléments caractéristiques du dessin ou du modèle;
- 13 Le cas échéant, l'indication du droit de priorité tel que visé à l'article 4 de la Convention de Paris pour la protection de la Propriété Industrielle;
- 14 Le cas échéant, l'indication du nom du véritable créateur du dessin ou du modèle.

### Rubrique II

Dépôts Benelux enregistrés conformément aux dispositions de l'article 3.11 de la Convention Benelux en matière de propriété intellectuelle pour lesquels le déposant a demandé l'ajournement de la publication de l'enregistrement (article 3.12 de la Convention Benelux en matière de propriété intellectuelle).

*Ordre de la publication (précédé d'un code):*

- 01 Numéro d'ordre de l'enregistrement, la date d'enregistrement;
- 15 Indication de la période d'ajournement de la publication.

### Rubrique III

Dépôts Benelux enregistrés conformément aux dispositions de l'article 3.11 de la Convention Benelux en matière de propriété intellectuelle pour lesquels le déposant avait demandé l'ajournement de la publication.

*Ordre de la publication (précédé d'un code):*

- 01 Numéro d'ordre de l'enregistrement ainsi que le numéro et la date (jour, heure et minute) du dépôt, la date d'enregistrement;
- 02 Date d'échéance de la durée de protection de l'enregistrement;
- 03 Nom du déposant;
- 04 Adresse (rue);
- 05 Localité et pays;
- 06 Le cas échéant, le nom et l'adresse du mandataire ou, le cas échéant, l'indication de l'adresse postale du déposant;
- 08 Reproduction(s) du dessin ou du modèle;
- 09 Le cas échéant, l'indication de la (des) couleur(s);
- 10 Le cas échéant, la description de la (des) couleur(s) mentionnée(s) au code 09;
- 11 Indication du produit ainsi que l'indication de la (des) classe(s) et de la (des) sous-classe(s);
- 12 Le cas échéant, l'indication des éléments caractéristiques du dessin ou du modèle;
- 13 Le cas échéant, l'indication du droit de priorité tel que visé à l'article 4 de la Convention de Paris pour la protection de la Propriété Industrielle;
- 14 Le cas échéant, l'indication du nom du véritable créateur du dessin ou du modèle;
- 15 Indication de la période d'ajournement de la publication.



## Rubriek IV

Beneluxdepots ingeschreven overeenkomstig artikel 3.13 van het Benelux-verdrag inzake de intellectuele eigendom werd opgeschort (in strijd met de goede zeden of de openbare orde van één der Beneluxlanden).

## Rubriek V

Beneluxdepots ingeschreven overeenkomstig artikel 3.11 van het Benelux-verdrag inzake de intellectuele eigendom waarvan de publicatie overeenkomstig artikel 3.13 van het Benelux-verdrag inzake de intellectuele eigendom werd opgeschort.

### *Volgorde van publicatie (voorafgegaan door codering):*

- 01 Volgnummer van de inschrijving alsmede nummer en dagtekening (dag, uur en minuut) van het depot, datum van inschrijving;
- 02 Datum waarop de geldigheidsduur van de inschrijving verstrijkt;
- 03 Naam van de deposant;
- 04 Adres (straat);
- 05 Plaats en land;
- 06 In voorkomend geval, naam en adres van de gemachtigde of, in voorkomend geval, vermelding van het correspondentie-adres van de deposant;
- 08 Afbeelding(en) van de tekening of het model;
- 09 In voorkomend geval, vermelding van de kleur(en);
- 10 in voorkomend geval, nadere omschrijving van de onder code 09 genoemde kleur(en);
- 11 Vermelding van het voortbrengsel alsmede klasse(n) en onderklasse(n) aanduiding;
- 12 In voorkomend geval, vermelding van de kenmerkende eigenschappen van de tekening of het model;
- 13 In voorkomend geval, vermelding van het recht van voorrang als bedoeld in artikel 4 van het Verdrag van Parijs tot bescherming van de Industriële Eigendom;
- 14 In voorkomend geval, vermelding van de naam van de werkelijke ontwerper van de tekening of het model.

## Rubriek VI

Beneluxdepots ingeschreven overeenkomstig artikel 3.11 van het Benelux-verdrag inzake de intellectuele eigendom waarvan een tweede publicatie is verricht (artikel 3.11, lid 3 van het Benelux-verdrag inzake de intellectuele eigendom).

### *Volgorde van publicatie (voorafgegaan door codering):*

- 01 Volgnummer van de inschrijving alsmede nummer en dagtekening (dag, uur en minuut) van het depot, datum van inschrijving;
- 02 Datum waarop de geldigheidsduur van de inschrijving verstrijkt;
- 03 Naam van de deposant;
- 04 Adres (straat);
- 05 Plaats en land;
- 06 In voorkomend geval, naam en adres van de gemachtigde of, in voorkomend geval, vermelding van het correspondentie-adres van de deposant;
- 08 Afbeelding(en) van de tekening of het model;
- 09 In voorkomend geval, vermelding van de kleur(en);
- 10 in voorkomend geval, nadere omschrijving van onder code 09 genoemde kleur(en);
- 11 Vermelding van het voortbrengsel alsmede klasse(n) en onderklasse aanduiding;
- 12 In voorkomend geval, vermelding van de kenmerkende eigenschappen van de tekening of het model;
- 13 In voorkomend geval, vermelding van het recht van voorrang als bedoeld in artikel 4 van het Verdrag van Parijs tot bescherming van de Industriële Eigendom;
- 14 In voorkomend geval, vermelding van de naam van de werkelijke ontwerper van de tekening of het model;
- 15 In voorkomend geval, vermelding van de termijn waarvoor opschorting van de publicatie werd gevraagd.

## Rubriek VII

Vernieuwingen van de overeenkomstig artikel 3.11 van het Benelux-verdrag inzake de intellectuele eigendom ingeschreven Beneluxdepots (artikel 3.14 van het Benelux-verdrag inzake de intellectuele eigendom).

### *Volgorde van publicatie (voorafgegaan door codering):*

- 01 Volgnummer van de inschrijving alsmede nummer en dagtekening (dag, uur en minuut) van het depot, datum van inschrijving;
- 02 Datum waarop de geldigheidsduur van de inschrijving verstrijkt;
- 03 Naam van de deposant;
- 04 Adres (straat);
- 05 Plaats en land;
- 06 In voorkomend geval, naam en adres van de gemachtigde of, in voorkomend geval, vermelding van het correspondentie-adres van de deposant;
- 08 Afbeelding(en) van de tekening of het model;

## Rubrique IV

Dépôts Benelux pour lesquels la publication a été ajournée conformément à l'article 3.13 de la Convention Benelux en matière de propriété intellectuelle (contraire aux bonnes moeurs ou à l'ordre public d'un des pays du Benelux).

## Rubrique V

Dépôts Benelux enregistrés conformément à l'article 3.11 de la Convention Benelux en matière de propriété intellectuelle pour lesquels la publication a été ajournée, conformément aux dispositions de l'article 3.13 de la Convention Benelux en matière de propriété intellectuelle.

### *Ordre de la publication (précédé d'un code):*

- 01 Numéro d'ordre de l'enregistrement ainsi que le numéro et la date (jour, heure et minute) du dépôt, la date d'enregistrement;
- 02 Date d'échéance de la durée de protection de l'enregistrement;
- 03 Nom du déposant;
- 04 Adresse (rue);
- 05 Localité et pays;
- 06 Le cas échéant, le nom et l'adresse du mandataire ou, le cas échéant, l'indication de l'adresse postale du déposant;
- 08 Reproduction(s) du dessin ou du modèle;
- 09 Le cas échéant, l'indication de la (des) couleur(s);
- 10 Le cas échéant, la description de la (des) couleur(s) mentionnée(s) au code 09;
- 11 Indication du produit ainsi que l'indication de la (des) classe(s) et de la (des) sous-classe(s);
- 12 Le cas échéant, l'indication des éléments caractéristiques du dessin ou du modèle;
- 13 Le cas échéant, l'indication du droit de priorité tel que visé à l'article 4 de la Convention de Paris pour la protection de la Propriété Industrielle;
- 14 Le cas échéant, l'indication du nom du véritable créateur du dessin ou du modèle.

## Rubrique VI

Dépôts Benelux enregistrés conformément à l'article 3.11 de la Convention Benelux en matière de propriété intellectuelle pour lesquels une nouvelle publication est faite (article 3.11, alinéa 3 de la Convention Benelux en matière de propriété intellectuelle).

### *Ordre de la publication (précédé d'un code):*

- 01 Numéro d'ordre de l'enregistrement ainsi que le numéro et la date (jour, heure et minute) du dépôt, la date d'enregistrement;
- 02 Date d'échéance de la durée de protection de l'enregistrement;
- 03 Nom du déposant;
- 04 Adresse (rue);
- 05 Localité et pays;
- 06 Le cas échéant, le nom et l'adresse du mandataire ou, le cas échéant, l'indication de l'adresse postale du déposant;
- 08 Reproduction(s) du dessin ou du modèle;
- 09 Le cas échéant, l'indication de la (des) couleur(s);
- 10 Le cas échéant, la description de la (des) couleur(s) mentionnée(s) au code 09;
- 11 Indication du produit ainsi que l'indication de la (des) classe(s) et de la (des) sous-classe(s);
- 12 Le cas échéant, l'indication des éléments caractéristiques du dessin ou du modèle;
- 13 Le cas échéant, l'indication du droit de priorité tel que visé à l'article 4 de la Convention de Paris pour la protection de la Propriété Industrielle;
- 14 Le cas échéant, l'indication du nom du véritable créateur du dessin ou du modèle;
- 15 Le cas échéant, l'indication de la période d'ajournement de la publication.

## Rubrique VII

Renouvellements de dépôts Benelux enregistrés conformément à l'article 3.11 de la Convention Benelux en matière de propriété intellectuelle (article 3.14 de la Convention Benelux en matière de propriété intellectuelle).

### *Ordre de la publication (précédé d'un code):*

- 01 Numéro d'ordre de l'enregistrement ainsi que le numéro et la date (jour, heure et minute) du dépôt, la date d'enregistrement;
- 02 Date d'échéance de la durée de protection de l'enregistrement;
- 03 Nom du déposant;
- 04 Adresse (rue);
- 05 Localité et pays;
- 06 Le cas échéant, le nom et l'adresse du mandataire ou, le cas échéant, l'indication de l'adresse postale du déposant;

- 09 In voorkomend geval, vermelding van de kleur(en);
- 10 In voorkomend geval, nadere omschrijving van de onder code 09 genoemde kleur(en);
- 11 Vermelding van het voortbrengsel alsmede klasse(n) en onderklassen) aanduiding;
- 12 In voorkomend geval, vermelding van de kenmerkende eigenschappen van de tekening of het model;
- 13 In voorkomend geval, vermelding van het recht van voorrang als bedoeld in artikel 4 van het Verdrag van Parijs tot bescherming van de Industriële Eigendom;
- 14 In voorkomend geval, vermelding van de naam van de werkelijke ontwerper van de tekening of het model;
- 18 Datum van verzoek tot vernieuwing.

- 08 Reproduction(s) du dessin ou du modèle;
- 09 Le cas échéant, l'indication de la (des) couleur(s);
- 10 Le cas échéant, la description de la (des) couleur(s) mentionnée(s) au code 09;
- 11 Indication du produit ainsi que l'indication de la (des) classe(s) et de la (des) sous-classe(s);
- 12 Le cas échéant, l'indication des éléments caractéristiques du dessin ou du modèle;
- 13 Le cas échéant, l'indication du droit de priorité tel que visé à l'article 4 de la Convention de Paris pour la protection de la Propriété Industrielle;
- 14 Le cas échéant, l'indication du nom du véritable créateur du dessin ou du modèle;
- 18 Date de la requête de renouvellement.

### Rubriek VIII

Beneluxdepots waarbij wijzigingen van de inschrijving van de tekening of het model in het register werden aangetekend (regel 3.1 van het Uitvoeringsreglement).

- 01 Overdrachten
- 02 Licenties
- 03 Pandrechten
- 04 Beslagleggingen
- 05 Doorhalen van licenties, pand, beslag
- 06 Adreswijzigingen (houder)
- 07 Naamswijzigingen (houder)
- 08 a Wijzigingen van correspondentie-adres
- b Aanstelling of wijziging van gemachtigde
- c Naams- en adreswijzigingen van gemachtigde
- d Naams- of adreswijzigingen van gemachtigde
- 09 Naams- en adreswijzigingen (houder)
- 10 Verbeteringen van schrijffouten
- 11 Overige verbeteringen

N.B.-De na de tekst van een wijziging voorkomende aanduiding betreft een interne codering.  
-Indien na de datum van aantekening de aanduidingen (1), (2), enz. voorkomen betekent dit dat bij de registraties gelijktijdig meerdere wijzigingen zijn aangetekend. Tevens geven deze aanduidingen de volgorde der wijzigingen aan.

### Rubriek IX

Beneluxdepots waarvan ingevolge een rechterlijke beslissing die in kracht van gewijsde is gegaan, de doorhaling van de inschrijving heeft plaatsgevonden op verzoek van de meest gereede partij (artikel 1.14 en 4.5 van het Benelux-verdrag inzake de intellectuele eigendom en regel 3.1 van het Uitvoeringsreglement).

### Rubriek X

- A Beneluxdepots waarvan de vrijwillige/ambtshalve doorhaling van de inschrijving heeft plaatsgevonden (artikel 3.21 van het Benelux-verdrag inzake de intellectuele eigendom en regel 3.1 van het Uitvoeringsreglement).  
*Volgorde van publicatie (voorafgegaan door codering):*
  - 01 Volgnummer van de inschrijving.
- B Benelux en internationale depots waarbij een verklaring van de houder of een rechtelijke beslissing als bedoeld in artikel 3.24, lid 3 van het Benelux-verdrag inzake de intellectuele eigendom is ingeschreven.  
*Volgorde van publicatie (voorafgegaan door codering):*
  - 01 Volgnummer van de inschrijving.

### Rubriek XI

Inschrijvingen van Benelux- en internationale depots waarbij een vordering tot opeising van de ontwerper werd ingeschreven (artikel 3.7 van het Benelux-verdrag inzake de intellectuele eigendom en regel 2.10, lid 1 van het Uitvoeringsreglement).

*Volgorde van publicatie (voorafgegaan door codering):*

- 01 Volgnummer van de inschrijving;
- 14 Naam van de ontwerper.

### Rubriek XII

Inschrijvingen van Benelux- en internationale depots waarbij de in artikel 3.7 het Benelux-verdrag inzake de intellectuele eigendom genoemde inschrijving van de vordering tot opeising werd doorgehaald (regel 2.10, lid 2 van het Uitvoeringsreglement).

*Volgorde van publicatie (voorafgegaan door codering):*

- 01 Volgnummer van de inschrijving;
- 14 Naam van de ontwerper.

### Rubrique VIII

Dépôts Benelux auprès desquels sont enregistrées au registre des modifications de l'enregistrement du dessin ou modèle (règle 3.1 du Règlement d'exécution).

- 01 Cessions
- 02 Licences
- 03 Droits de gage
- 04 Saisies
- 05 Radiation de licences, gages, saisies
- 06 Changement d'adresse (titulaire)
- 07 Changement de nom (titulaire)
- 08 a Changements d'adresse de correspondance
- b Institution ou changement de mandataire
- c Changements de nom et d'adresse du mandataire
- d Changements de nom ou d'adresse du mandataire
- 09 Changement de nom et d'adresse (titulaire)
- 10 Corrections d'erreurs de plume
- 11 Autre rectifications

N.B.-L'indication qui pourrait figurer après le texte d'une modification est un code interne.  
-Si les indications (1), (2), etc. devaient figurer après la date de notification, cela signifie qu'il y a plusieurs modifications qui sont notifiées simultanément. Ces indications font également apparaître le rang des modifications.

### Rubrique IX

Dépôts Benelux dont la radiation de l'enregistrement, faisant suite à une décision judiciaire coulée en force de chose jugée, a été effectuée à la demande de la partie la plus diligente (article 1.14 et 4.5 de la Convention Benelux en matière de propriété intellectuelle et la règle 3.1 du Règlement d'exécution).

### Rubrique X

- A Dépôts Benelux dont la radiation volontaire/d'office de l'enregistrement a été effectuée (article 3.21 de la Convention Benelux en matière de propriété intellectuelle et la règle 3.1 du Règlement d'exécution).  
*Ordre de la publication (précédé d'un code):*
  - 01 Numéro d'ordre de l'enregistrement.
- B Dépôts Benelux ou internationaux pour lesquels une requête de renonciation partielle ou une décision judiciaire est enregistrée, comme visée à l'article 3.24, alinéa 3 de la Convention Benelux en matière de propriété intellectuelle).  
*Ordre de la publication (précédé d'un code):*
  - 01 Numéro d'ordre de l'enregistrement.

### Rubrique XI

Enregistrements de dépôts Benelux et internationaux auprès desquels une action en revendication du créateur a été enregistrée (article 3.7 de la Convention Benelux en matière de propriété intellectuelle et règle 2.10, alinéa 1 du Règlement d'exécution).

*Ordre de la publication (précédé d'un code):*

- 01 Numéro d'ordre de l'enregistrement;
- 14 Nom du créateur.

### Rubrique XII

Enregistrements de dépôts Benelux et internationaux auprès desquels l'enregistrement de l'action en revendication visée à l'article 3.7 été radié (règle 2.10, alinéa 2 du Règlement d'exécution).

*Ordre de la publication (précédé d'un code):*

- 01 Numéro d'ordre de l'enregistrement;
- 14 Nom du créateur.

**Rubriek XIII**

Internationale inschrijvingen waarbij zijn aangetekend:  
(regel 3.2, lid 3 van het Uitvoeringsreglement)

- a Nietigverklaring;
- b Vervallen verklaring;
- c Licentieverlening;
- d Pandrecht;
- e Beslaglegging;
- f Doorhaling der licentieverlening, pand, beslag.

**Rubriek XIV**

Inschrijvingen van Benelux- en internationale depots waarbij de bijzondere verklaring betreffende instandhouding van een auteursrecht is aangetekend (artikel 21, lid 3 en artikel 24 van de Eenvormige Beneluxwet inzake Tekeningen of Modellen).

**Niet meer van toepassing sinds december 2003.**

**Rubriek XV**

Beneluxdepots waarvan de geldigheidsduur van de inschrijving verstreken is (artikel 3.22, sub a. van het Benelux-verdrag inzake de intellectuele eigendom).

De publicatie heeft plaats na afloop van de termijn van uitstel bedoeld in artikel 3.14, lid 3 van het Benelux-verdrag inzake de intellectuele eigendom.

**Rubrique XIII**

Enregistrements internationaux auprès desquels sont enregistrées:  
(règle 3.2, alinéa 3 du Règlement d'exécution).

- a Des décisions d'annulation;
- b Des décisions d'extinction;
- c Des licences;
- d Gages;
- e Saisies;
- f Des radiations de licence, gages, saisies.

**Rubrique XIV**

Enregistrements de dépôts Benelux et internationaux auprès desquels la déclaration spéciale concernant le maintien d'un droit d'auteur est enregistrée (article 21, par. 3 et article 24 de la Loi Uniforme Benelux en matière de Dessins ou Modèles).

**Plus d'application depuis décembre 2003.**

**Rubrique XV**

Dépôts Benelux dont l'enregistrement est venu à expiration (article 3.22, sous a. de la Convention Benelux en matière de propriété intellectuelle).

La publication a eu lieu après l'écoulement du délai de grâce prévu à l'article 3.14, alinéa 3 de la Convention Benelux en matière de propriété intellectuelle.



# Rubriek I

## Rubrique I

*Beneluxdepots ingeschreven overeenkomstig artikel 3.11 van het Benelux-verdrag inzake de intellectuele eigendom.*

*Dépôts Benelux enregistrés conformément aux dispositions de l'article 3.11 de la Convention Benelux en matière de propriété intellectuelle.*

- 01 Volgnummer van de inschrijving alsmede nummer en dagtekening (dag, uur en minuut) van het depot, datum van inschrijving;
- 02 Datum waarop de geldigheidsduur van de inschrijving verstrijkt;
- 03 Naam van de deposant;
- 04 Adres (straat);
- 05 Plaats en land;
- 06 In voorkomend geval, naam en adres van de gemachtigde of, in voorkomend geval, vermelding van het correspondentie-adres van de deposant;
- 08 Afbeelding(en) van de tekening of het model;
- 09 In voorkomend geval, vermelding van de kleur(en);
- 10 In voorkomend geval, nadere omschrijving van de onder code 09 genoemde kleur(en);
- 11 Vermelding van het voortbrengsel alsmede klasse(n) en onderklasse(n) aanduiding;
- 12 In voorkomend geval, vermelding van de kenmerkende eigenschappen van de tekening of het model;
- 13 In voorkomend geval, vermelding van het recht van voorrang als bedoeld in artikel 4 van het Verdrag van Parijs tot bescherming van de Industriële Eigendom;
- 14 In voorkomend geval, vermelding van de naam van de werkelijke ontwerper van de tekening of het model.

- 01 Numéro d'ordre de l'enregistrement ainsi que le numéro et la date (jour, heure et minute) du dépôt, la date d'enregistrement;
- 02 Date d'échéance de la durée de protection de l'enregistrement;
- 03 Nom du déposant;
- 04 Adresse (rue);
- 05 Localité et pays;
- 06 Le cas échéant, le nom et l'adresse du mandataire ou, le cas échéant, l'indication de l'adresse postale du déposant;
- 08 Reproduction(s) du dessin ou du modèle;
- 09 Le cas échéant, l'indication de la (des) couleur(s);
- 10 Le cas échéant, la description de la (des) couleur(s) mentionnée(s) au code 09;
- 11 Indication du produit ainsi que l'indication de la (des) classe(s) et de la (des) sous-classe(s);
- 12 Le cas échéant, l'indication des éléments caractéristiques du dessin ou du modèle;
- 13 Le cas échéant, l'indication du droit de priorité tel que visé à l'article 4 de la Convention de Paris pour la protection de la Propriété Industrielle;
- 14 Le cas échéant, l'indication du nom du véritable créateur du dessin ou du modèle.



- 01 *Inschrijvingsnummer*  
**39217-00**  
*Nummer en dagtekening (dag en uur) van het depot*  
06943-00 04.05.2011 , 15.45  
*Datum inschrijving*  
15.11.2012 ,
- 02 *Vervaldatum*  
04.05.2016
- 03 *Naam van de deposant*  
Architectenburo Bart Coenen bvba
- 04 *Adres (straat en nummer) van de deposant*  
Kruikstraat 24
- 05 *Postcode, plaats en land van de deposant*  
2018 Antwerpen, België
- 08 *Afbeelding van de tekening of het model*  
ZIE AFBEELDING(EN)
- 11 *Vermelding van het voortbrengsel gevolgd door de aanduiding van de klasse(n) en onderklasse(n)*  
Ligbed (kl 23-02).
- 14 *Vermelding van de naam van de werkelijke ontwerper van de tekening*  
COENEN Bart

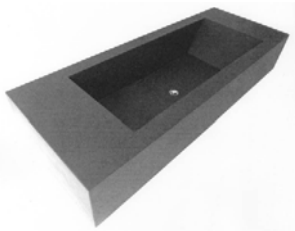

- 01 *Numéro d'enregistrement*  
**39218-00**  
*Numéro, date et heure du dépôt*  
06980-00 08.09.2012 , 08.00  
*Date de l'enregistrement*  
28.11.2012 ,
- 02 *Date d'échéance*  
08.09.2017
- 03 *Nom du déposant*  
Arnaud Hermant
- 04 *Adresse (rue et numéro) du déposant*  
Avenue du château 38 boîte 4
- 05 *Code postal, localité et pays du déposant*  
1081 Koekelberg, Belgique
- 08 *Reproduction du dessin ou modèle*  
VOIR REPRODUCTION(S)
- 11 *Indication du produit suivi de la (des) classe(s) et de la (des) sous-classe(s)*  
Logo (cl 32-00).
- 14 *Indication du nom du véritable créateur du dessin ou modèle*  
HERMANT Arnaud



- 01 *Inschrijvingsnummer*  
**39219-00**  
*Nummer en dagtekening (dag en uur) van het depot*  
84312-00 14.02.2012 , 08.00  
*Datum inschrijving*  
06.12.2012 ,
- 02 *Vervaldatum*  
14.02.2017
- 03 *Naam van de deposant*  
Gaming Support B.V.
- 04 *Adres (straat en nummer) van de deposant*  
Industrieweg 29
- 05 *Postcode, plaats en land van de deposant*  
3044 AS Rotterdam, Nederland
- 06 *Naam en adres van de gemachtigde of vermelding van het correspondentie-adres van de deposant*  
Center Tone Consultancy  
International Trademark Protection  
Postbus 12063  
3004 GB Rotterdam  
Nederland.
- 08 *Afbeelding van de tekening of het model*  
ZIE AFBEELDING(EN)
- 11 *Vermelding van het voortbrengsel gevolgd door de aanduiding van de klasse(n) en onderklasse(n)*  
Speelmachine (kl 21-03).

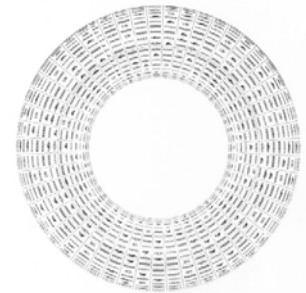

- 01 *Inschrijvingsnummer*  
**39220-00**  
*Nummer en dagtekening (dag en uur) van het depot*  
84338-00 23.04.2012 , 08.00  
*Datum inschrijving*  
13.11.2012 ,
- 02 *Vervaldatum*  
23.04.2017
- 03 *Naam van de deposant*  
Demasieres Guy
- 04 *Adres (straat en nummer) van de deposant*  
Sint Denijslaan 106
- 05 *Postcode, plaats en land van de deposant*  
9000 Gent, België
- 08 *Afbeelding van de tekening of het model*  
ZIE AFBEELDING(EN)
- 11 *Vermelding van het voortbrengsel gevolgd door de aanduiding van de klasse(n) en onderklasse(n)*  
Braadpan (kl 7-02).
- 12 *Beschrijving van de kenmerkende eigenschappen van het nieuwe uiterlijk van het voortbrengsel; in voorkomend geval, vermelding van de onderdelen van de tekening of het model waarop de kleuren betrekking hebben*  
Braadpan dat onderverdeeld is in 2 van elkaar gescheiden compartimenten.
- 14 *Vermelding van de naam van de werkelijke ontwerper van de tekening*  
DEMASIERES Guy

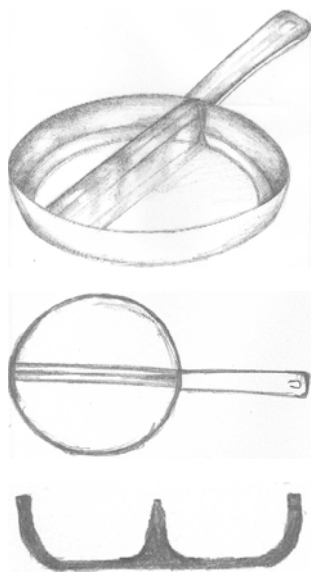

- 01 *Inschrijvingsnummer*  
**39221-00**  
*Nummer en dagtekening (dag en uur) van het depot*  
84346-00 12.04.2012 , 11.15  
*Datum inschrijving*  
20.11.2012 ,  
02 *Vervaldatum*  
12.04.2017  
03 *Naam van de deposant*  
David Alfred Groosman;  
Tristan Robert Olyslagers,  
Haveltestraat 173,  
2541 SH Den Haag  
04 *Adres (straat en nummer) van de deposant*  
Indigostraat 104  
05 *Postcode, plaats en land van de deposant*  
2563 RK Den Haag,  
Nederland  
08 *Afbeelding van de tekening of het model*  
ZIE AFBEELDING(EN)  
11 *Vermelding van het voortbrengsel gevolgd door de aanduiding van de klasse(n) en onderklasse(n)*  
Biertray (kl 9-03).  
14 *Vermelding van de naam van de werkelijke ontwerper van de tekening*  
OLYSLAGERS Tristan R.

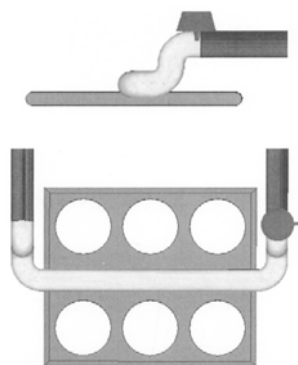

- 01 *Inschrijvingsnummer*  
**39222-00**  
*Nummer en dagtekening (dag en uur) van het depot*  
84372-00 16.03.2012 , 08.00  
*Datum inschrijving*  
13.11.2012 ,  
02 *Vervaldatum*  
16.03.2017  
03 *Naam van de deposant*  
Michael Hempfen; Robert Hempfen  
04 *Adres (straat en nummer) van de deposant*  
Haseler Weg 14  
05 *Postcode, plaats en land van de deposant*  
26125 Oldenburg,  
Bondsrepubliek Duitsland  
06 *Naam en adres van de gemachtigde of vermelding van het correspondentie-adres van de deposant*  
Muller & Eilbracht B.V.  
Postbus 1080  
2260 BB Leidschendam  
Nederland.  
08 *Afbeelding van de tekening of het model*  
ZIE AFBEELDING(EN)  
11 *Vermelding van het voortbrengsel gevolgd door de aanduiding van de klasse(n) en onderklasse(n)*  
Uitvoering (kl 32-00).

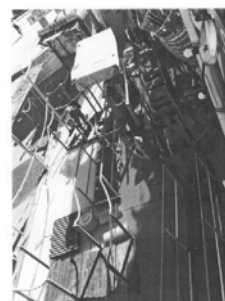
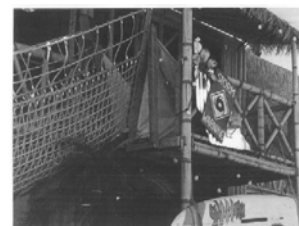
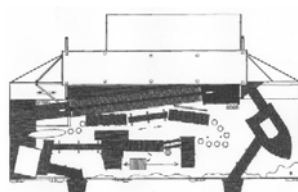

- 01 *Inschrijvingsnummer*  
**39224-00**  
*Nummer en dagtekening (dag en uur) van het depot*  
84393-00 08.06.2012 , 08.00  
*Datum inschrijving*  
12.11.2012 ,  
02 *Vervaldatum*  
08.06.2017  
03 *Naam van de deposant*  
Niek Vergeer;  
Tom Schooltink,  
Zwiepseweg 44,  
7241 GV Lochem  
04 *Adres (straat en nummer) van de deposant*  
Adelaarstraat 9  
05 *Postcode, plaats en land van de deposant*  
6971 WJ Brummen,  
Nederland



- 08 *Afbeelding van de tekening of het model*  
ZIE AFBEELDING(EN)
- 09 *Vermelding van de kleur(en)*  
diverse tinten grijs, zwart, rood, wit
- 11 *Vermelding van het voortbrengsel gevolgd door de aanduiding van de klasse(n) en onderklasse(n)*  
Drukwerk (kl 19-08).



- 01 *Inschrijvingsnummer*  
**39225-00**  
*Nummer en dagtekening (dag en uur) van het depot*  
84444-00 02.08.2012 , 08.00  
*Datum inschrijving*  
13.11.2012 ,
- 02 *Vervaldatum*  
02.08.2017
- 03 *Naam van de deposant*  
Maria Schouten
- 04 *Adres (straat en nummer) van de deposant*  
Westeinde 335
- 05 *Postcode, plaats en land van de deposant*  
1647 MS Berkhout, Nederland
- 08 *Afbeelding van de tekening of het model*  
ZIE AFBEELDING(EN)
- 11 *Vermelding van het voortbrengsel gevolgd door de aanduiding van de klasse(n) en onderklasse(n)*  
Deurknop (kl 8-06).
- 14 *Vermelding van de naam van de werkelijke ontwerper van de tekening*  
SCHOUTEN Marie-Louise

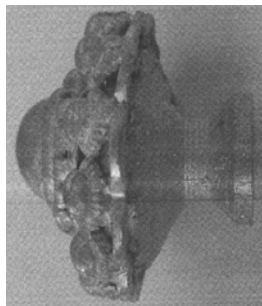
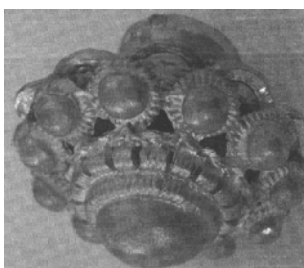

- 01 *Inschrijvingsnummer*  
**39226-01**  
*Nummer en dagtekening (dag en uur) van het depot*  
84513-01 20.07.2012 , 08.00  
*Datum inschrijving*  
28.11.2012 ,
- 02 *Vervaldatum*  
20.07.2017
- 03 *Naam van de deposant*  
PRODUWEB S.A.
- 04 *Adres (straat en nummer) van de deposant*  
Rue de Lantin 149
- 05 *Postcode, plaats en land van de deposant*  
B-4000 Liège (Rocourt), België
- 06 *Naam en adres van de gemachtigde of vermelding van het correspondentie-adres van de deposant*  
PARTOUNE Philippe  
Avenue des Bouleaux 30  
4053 Embourg  
Belgique.
- 08 *Afbeelding van de tekening of het model*  
ZIE AFBEELDING(EN)
- 09 *Vermelding van de kleur(en)*  
nuances de vert, jaune, brun, bleu, rouge, blanc, noir
- 11 *Vermelding van het voortbrengsel gevolgd door de aanduiding van de klasse(n) en onderklasse(n)*  
Interface graphique pour logiciel (cl 14-04).
- 12 *Beschrijving van de kenmerkende eigenschappen van het nieuwe uiterlijk van het voortbrengsel; in voorkomend geval, vermelding van de onderdelen van de tekening of het model waarop de kleuren betrekking hebben*  
Texte: "emerald Forest" avec une émeraude au centre du "O" Dessin représentant un décor de jungle avec en son centre une lance plantée dans le sol. Un personnage sur la droite se trouve suspendu par les pieds et est enroulé par un serpent qui s'apprête à le mordre. Personnage sur la gauche levant les mains et portant un masque surmonté de 4 plumes de couleurs différentes. 4 cases principales encadrées de bambous.



- 01 *Inschrijvingsnummer*  
**39226-02**  
*Nummer en dagtekening (dag en uur) van het depot*  
84513-02 20.07.2012 , 08.00  
*Datum inschrijving*  
28.11.2012 ,
- 02 *Vervaldatum*  
20.07.2017

- 03 *Naam van de deposant*  
PRODUWEB S.A.
- 04 *Adres (straat en nummer) van de deposant*  
Rue de Lantin 149
- 05 *Postcode, plaats en land van de deposant*  
B-4000 Liège (Rocourt), België
- 06 *Naam en adres van de gemachtigde of vermelding van het correspondentie-adres van de deposant*  
PARTOUNE Philippe  
Avenue des Bouleaux 30  
4053 Embourg  
Belgique.
- 08 *Afbeelding van de tekening of het model*  
ZIE AFBEELDING(EN)
- 09 *Vermelding van de kleur(en)*  
nuances de vert, gris, ocre, blanc, noir
- 11 *Vermelding van het voortbrengsel gevolgd door de aanduiding van de klasse(n) en onderklasse(n)*  
Interface graphique pour logiciel (cl 14-04).
- 12 *Beschrijving van de kenmerkende eigenschappen van het nieuwe uiterlijk van het voortbrengsel; in voorkomend geval, vermelding van de onderdelen van de tekening of het model waarop de kleuren betrekking hebben*  
Représentation d'un décor de jungle avec un léopard assis sur des rochers. Texte: "Emerald Forest" avec une émeraude représentée au centre du "O". Tableau sous forme de grille dont les cases sont encadrées de bambous.



- 01 *Inschrijvingsnummer*  
**39227-01**  
*Nummer en dagtekening (dag en uur) van het depot*  
84453-01 25.05.2012 , 14.00  
*Datum inschrijving*  
20.11.2012 ,
- 02 *Vervaldatum*  
25.05.2017
- 03 *Naam van de deposant*  
Inder P.S. Sabharwal
- 04 *Adres (straat en nummer) van de deposant*  
Donizettistraat 123
- 05 *Postcode, plaats en land van de deposant*  
2901 KD Capelle a/d IJssel, Nederland
- 08 *Afbeelding van de tekening of het model*  
ZIE AFBEELDING(EN)
- 11 *Vermelding van het voortbrengsel gevolgd door de aanduiding van de klasse(n) en onderklasse(n)*  
Auto multimedia inrichting (kl 14-03).



01 *Inschrijvingsnummer*

**39227-02**

*Nummer en dagtekening (dag en uur) van het depot*

84453-02 25.05.2012 , 14.00

*Datum inschrijving*

20.11.2012 ,

02 *Vervaldatum*

25.05.2017

03 *Naam van de deposant*

Inder P.S. Sabharwal

04 *Adres (straat en nummer) van de deposant*

Donizettistraat 123

05 *Postcode, plaats en land van de deposant*

2901 KD Capelle a/d IJssel,  
Nederland

08 *Afbeelding van de tekening of het model*

ZIE AFBEELDING(EN)

11 *Vermelding van het voortbrengsel gevolgd door de aanduiding van de klasse(n) en onderklasse(n)*

Auto multimedia inrichting (kl 14-03).



01 *Inschrijvingsnummer*

**39227-03**

*Nummer en dagtekening (dag en uur) van het depot*

84453-03 25.05.2012 , 14.00

*Datum inschrijving*

20.11.2012 ,

02 *Vervaldatum*

25.05.2017

03 *Naam van de deposant*

Inder P.S. Sabharwal

04 *Adres (straat en nummer) van de deposant*

Donizettistraat 123

05 *Postcode, plaats en land van de deposant*

2901 KD Capelle a/d IJssel,  
Nederland

08 *Afbeelding van de tekening of het model*

ZIE AFBEELDING(EN)

11 *Vermelding van het voortbrengsel gevolgd door de aanduiding van de klasse(n) en onderklasse(n)*

Auto multimedia inrichting (kl 14-03).

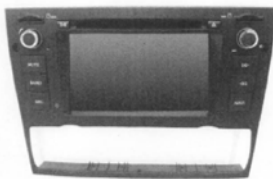

01 *Inschrijvingsnummer*

**39227-04**

*Nummer en dagtekening (dag en uur) van het depot*

84453-04 25.05.2012 , 14.00

*Datum inschrijving*

20.11.2012 ,

02 *Vervaldatum*

25.05.2017

03 *Naam van de deposant*

Inder P.S. Sabharwal

04 *Adres (straat en nummer) van de deposant*

Donizettistraat 123

05 *Postcode, plaats en land van de deposant*

2901 KD Capelle a/d IJssel,  
Nederland

08 *Afbeelding van de tekening of het model*

ZIE AFBEELDING(EN)

11 *Vermelding van het voortbrengsel gevolgd door de aanduiding van de klasse(n) en onderklasse(n)*

Auto multimedia inrichting (kl 14-03).

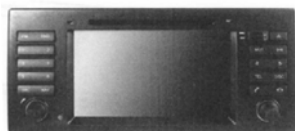

01 *Inschrijvingsnummer*

**39227-05**

*Nummer en dagtekening (dag en uur) van het depot*

84453-05 25.05.2012 , 14.00

*Datum inschrijving*

20.11.2012 ,

02 *Vervaldatum*

25.05.2017

03 *Naam van de deposant*

Inder P.S. Sabharwal

04 *Adres (straat en nummer) van de deposant*

Donizettistraat 123

05 *Postcode, plaats en land van de deposant*

2901 KD Capelle a/d IJssel,  
Nederland

08 *Afbeelding van de tekening of het model*

ZIE AFBEELDING(EN)

11 *Vermelding van het voortbrengsel gevolgd door de aanduiding van de klasse(n) en onderklasse(n)*

Auto multimedia inrichting (kl 14-03).

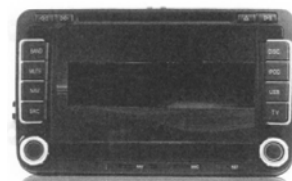

01 *Inschrijvingsnummer*

**39228-00**

*Nummer en dagtekening (dag en uur) van het depot*

84482-00 25.06.2012 , 10.30

*Datum inschrijving*

11.08.2012 ,

02 *Vervaldatum*

25.06.2017

03 *Naam van de deposant*

Van Buren Holding BV

04 *Adres (straat en nummer) van de deposant*

Stephensonstraat 84

05 *Postcode, plaats en land van de deposant*

2561 XZ Den Haag,  
Nederland

08 *Afbeelding van de tekening of het model*

ZIE AFBEELDING(EN)

11 *Vermelding van het voortbrengsel gevolgd door de aanduiding van de klasse(n) en onderklasse(n)*

Doos (kl 9-03).

12 *Beschrijving van de kenmerkende eigenschappen van het nieuwe uiterlijk van het voortbrengsel; in voorkomend geval, vermelding van de onderdelen van de tekening of het model waarop de kleuren betrekking hebben*

De zeshoekige doos heeft 4 vlakken die over de totale lengte 30 graden torderen. 4 andere vlakken zijn uitgevoerd als driehoeken.

14 *Vermelding van de naam van de werkelijke ontwerper van de tekening*

VAN BUREN Remko

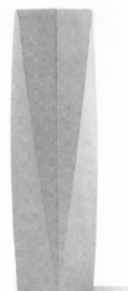
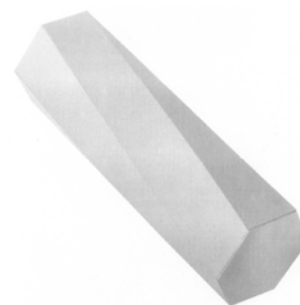

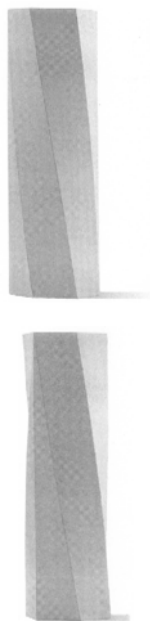

- 01 *Inschrijvingsnummer*  
**39229-00**  
*Nummer en dagtekening (dag en uur) van het depot*  
84487-00 05.07.2012 , 08.30  
*Datum inschrijving*  
16.08.2012 ,
- 02 *Vervaldatum*  
05.07.2017
- 03 *Naam van de deposant*  
Hulsbergen Holding BV
- 04 *Adres (straat en nummer) van de deposant*  
Gansoordstraat 4
- 05 *Postcode, plaats en land van de deposant*  
1411 RH Naarden,  
Nederland
- 08 *Afbeelding van de tekening of het model*  
ZIE AFBEELDING(EN)
- 11 *Vermelding van het voortbrengsel gevolgd door de aanduiding van de klasse(n) en onderklasse(n)*  
Inrichting voor fietsenstalling (kl 8-10).
- 14 *Vermelding van de naam van de werkelijke ontwerper van de tekening*  
OKHUIZEN Gabriëlle



- 01 *Inschrijvingsnummer*  
**39230-00**  
*Nummer en dagtekening (dag en uur) van het depot*  
84493-00 10.07.2012 , 08.00  
*Datum inschrijving*  
06.12.2012 ,
- 02 *Vervaldatum*  
10.07.2017
- 03 *Naam van de deposant*  
PETERS Wilhelmus P.J.  
h.o.d.n. Enocent Mobility Solutions
- 04 *Adres (straat en nummer) van de deposant*  
Opaal 12
- 05 *Postcode, plaats en land van de deposant*  
5692 HR Eindhoven,  
Nederland
- 08 *Afbeelding van de tekening of het model*  
ZIE AFBEELDING(EN)
- 11 *Vermelding van het voortbrengsel gevolgd door de aanduiding van de klasse(n) en onderklasse(n)*  
Tussentrede voor trap (kl 25-04).
- 14 *Vermelding van de naam van de werkelijke ontwerper van de tekening*  
PETERS Wilhelmus P.J.

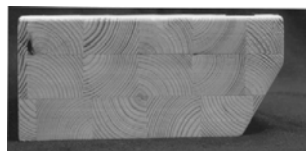

- 01 *Inschrijvingsnummer*  
**39231-00**  
*Nummer en dagtekening (dag en uur) van het depot*  
84495-00 10.07.2012 , 08.00  
*Datum inschrijving*  
07.12.2012 ,
- 02 *Vervaldatum*  
10.07.2017
- 03 *Naam van de deposant*  
Franciscus Gerardus Johannes Penninx  
h.o.d.n. elpar
- 04 *Adres (straat en nummer) van de deposant*  
De Bosberg 22 a
- 05 *Postcode, plaats en land van de deposant*  
5427 TA Boekel,  
Nederland
- 08 *Afbeelding van de tekening of het model*  
ZIE AFBEELDING(EN)

- 11 *Vermelding van het voortbrengsel gevolgd door de aanduiding van de klasse(n) en onderklasse(n)*  
Kentekencamera inrichting (kl 16-01).
- 14 *Vermelding van de naam van de werkelijke ontwerper van de tekening*  
PENNINX Frans



- 01 *Inschrijvingsnummer*  
**39232-00**  
*Nummer en dagtekening (dag en uur) van het depot*  
84500-00 11.07.2012 , 12.25  
*Datum inschrijving*  
13.11.2012 ,
- 02 *Vervaldatum*  
11.07.2017
- 03 *Naam van de deposant*  
Janny Schut
- 04 *Adres (straat en nummer) van de deposant*  
Wingerdstraat 63
- 05 *Postcode, plaats en land van de deposant*  
1783 HK Den Helder,  
Nederland
- 08 *Afbeelding van de tekening of het model*  
ZIE AFBEELDING(EN)
- 11 *Vermelding van het voortbrengsel gevolgd door de aanduiding van de klasse(n) en onderklasse(n)*  
Ornament voor oorbellen (kl 11-01).
- 14 *Vermelding van de naam van de werkelijke ontwerper van de tekening*  
SCHUT Janny

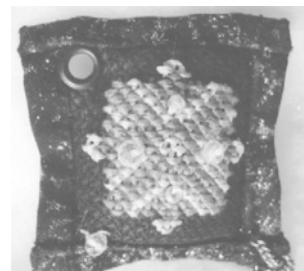

- 01 *Inschrijvingsnummer*  
**39233-01**  
*Nummer en dagtekening (dag en uur) van het depot*  
84509-01 19.07.2012 , 08.00  
*Datum inschrijving*  
13.11.2012 ,
- 02 *Vervaldatum*  
19.07.2017

- 03 *Naam van de deposant*  
Adriaan B.M. Metternich
- 04 *Adres (straat en nummer) van de deposant*  
Bronforelstraat 25
- 05 *Postcode, plaats en land van de deposant*  
7559 HH Hengelo,  
Nederland
- 08 *Afbeelding van de tekening of het model*  
ZIE AFBEELDING(EN)
- 09 *Vermelding van de kleur(en)*  
groen, zilverkleurig, goudkleurig, rood,  
zwart
- 11 *Vermelding van het voortbrengsel gevolgd  
door de aanduiding van de klasse(n) en  
onderklasse(n)*  
Wapenschild (kl 11-05).



- 01 *Inschrijvingsnummer*  
**39233-02**  
*Nummer en dagtekening (dag en uur) van het depot*  
84509-02 19.07.2012 , 08.00  
*Datum inschrijving*  
13.11.2012 ,
- 02 *Vervaldatum*  
19.07.2017
- 03 *Naam van de deposant*  
Adriaan B.M. Metternich
- 04 *Adres (straat en nummer) van de deposant*  
Bronforelstraat 25
- 05 *Postcode, plaats en land van de deposant*  
7559 HH Hengelo,  
Nederland
- 08 *Afbeelding van de tekening of het model*  
ZIE AFBEELDING(EN)
- 09 *Vermelding van de kleur(en)*  
groen, rood, zwart, zilverkleurig,  
goudkleurig
- 11 *Vermelding van het voortbrengsel gevolgd  
door de aanduiding van de klasse(n) en  
onderklasse(n)*  
Grafisch symbool (kl 32-00).



- 01 *Inschrijvingsnummer*  
**39234-00**  
*Nummer en dagtekening (dag en uur) van het depot*  
84512-00 20.07.2012 , 08.00  
*Datum inschrijving*  
13.11.2012 ,
- 02 *Vervaldatum*  
20.07.2017
- 03 *Naam van de deposant*  
DE HUISFABRIEK VOF
- 04 *Adres (straat en nummer) van de deposant*  
Vliertstraat 20
- 05 *Postcode, plaats en land van de deposant*  
5261 EL Vught,  
Nederland
- 08 *Afbeelding van de tekening of het model*  
ZIE AFBEELDING(EN)
- 09 *Vermelding van de kleur(en)*  
wit, zwart, grijs
- 11 *Vermelding van het voortbrengsel gevolgd  
door de aanduiding van de klasse(n) en  
onderklasse(n)*  
Strandhuis (kl 25-03).
- 12 *Beschrijving van de kenmerkende eigen-  
schappen van het nieuwe uiterlijk van het  
voortbrengsel; in voorkomend geval, vermelding  
van de onderdelen van de tekening of het  
model waarop de kleuren betrekking hebben*  
Haken en sleuven, zadeldak, timpaan;  
kunststof, nokbalk-T-vorm halve  
wandplaten met messing groef.



- 01 *Inschrijvingsnummer*  
**39235-00**  
*Nummer en dagtekening (dag en uur) van het depot*  
84516-00 20.07.2012 , 14.41  
*Datum inschrijving*  
13.11.2012 ,
- 02 *Vervaldatum*  
20.07.2017
- 03 *Naam van de deposant*  
ELSEN Koen
- 04 *Adres (straat en nummer) van de deposant*  
De Vooruit 10
- 05 *Postcode, plaats en land van de deposant*  
2370 Arendonk,  
België
- 08 *Afbeelding van de tekening of het model*  
ZIE AFBEELDING(EN)
- 11 *Vermelding van het voortbrengsel gevolgd  
door de aanduiding van de klasse(n) en  
onderklasse(n)*  
Poef(-zitmeubel) (kl 3-01; 6-01).
- 14 *Vermelding van de naam van de werkelijke  
ontwerper van de tekening*  
ELSEN Koen

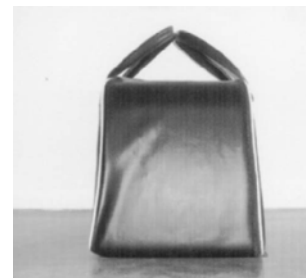





01 *Inschrijvingsnummer*  
**39236-01**

*Nummer en dagtekening (dag en uur) van het depot*

84518-01 24.07.2012 , 16.47

*Datum inschrijving*

12.11.2012 ,

02 *Vervaldatum*

24.07.2017

03 *Naam van de deposant*

Wessel Bergsma

04 *Adres (straat en nummer) van de deposant*

Willem Lodewijklaan 23

05 *Postcode, plaats en land van de deposant*

8448 PG Heerenveen,  
Nederland

06 *Naam en adres van de gemachtigde of vermelding van het correspondentie-adres van de deposant*

INADAY  
Hengelsestraat 141  
7521 AA Enschede  
Nederland.

08 *Afbeelding van de tekening of het model*  
ZIE AFBEELDING(EN)

09 *Vermelding van de kleur(en)*  
blauw, rood, wit, grijs, zwart

11 *Vermelding van het voortbrengsel gevolgd door de aanduiding van de klasse(n) en onderklasse(n)*

Tent (kl 21-04).

12 *Beschrijving van de kenmerkende eigenschappen van het nieuwe uiterlijk van het voortbrengsel; in voorkomend geval, vermelding van de onderdelen van de tekening of het model waarop de kleuren betrekking hebben*  
(Party)tent waarvan het doek het motief van een Friese vlag toont.



01 *Inschrijvingsnummer*  
**39236-02**

*Nummer en dagtekening (dag en uur) van het depot*

84518-02 24.07.2012 , 16.47

*Datum inschrijving*

12.11.2012 ,

02 *Vervaldatum*

24.07.2017

03 *Naam van de deposant*

Wessel Bergsma

04 *Adres (straat en nummer) van de deposant*

Willem Lodewijklaan 23

05 *Postcode, plaats en land van de deposant*

8448 PG Heerenveen,  
Nederland

06 *Naam en adres van de gemachtigde of vermelding van het correspondentie-adres van de deposant*

INADAY  
Hengelsestraat 141  
7521 AA Enschede  
Nederland.

08 *Afbeelding van de tekening of het model*

ZIE AFBEELDING(EN)

09 *Vermelding van de kleur(en)*

blauw, rood, wit, grijs

11 *Vermelding van het voortbrengsel gevolgd door de aanduiding van de klasse(n) en onderklasse(n)*

Tent (kl 21-04).

12 *Beschrijving van de kenmerkende eigenschappen van het nieuwe uiterlijk van het voortbrengsel; in voorkomend geval, vermelding van de onderdelen van de tekening of het model waarop de kleuren betrekking hebben*

(Party)tent waarvan het doek het motief van een Friese vlag toont.



01 *Inschrijvingsnummer*  
**39236-03**

*Nummer en dagtekening (dag en uur) van het depot*

84518-03 24.07.2012 , 16.47

*Datum inschrijving*

12.11.2012 ,

02 *Vervaldatum*

24.07.2017

03 *Naam van de deposant*

Wessel Bergsma

04 *Adres (straat en nummer) van de deposant*

Willem Lodewijklaan 23

05 *Postcode, plaats en land van de deposant*

8448 PG Heerenveen,  
Nederland

06 *Naam en adres van de gemachtigde of vermelding van het correspondentie-adres van de deposant*

INADAY  
Hengelsestraat 141  
7521 AA Enschede  
Nederland.

08 *Afbeelding van de tekening of het model*  
ZIE AFBEELDING(EN)

09 *Vermelding van de kleur(en)*  
blauw, rood, wit, grijs, zwart

11 *Vermelding van het voortbrengsel gevolgd door de aanduiding van de klasse(n) en onderklasse(n)*

Tent (kl 21-04).

12 *Beschrijving van de kenmerkende eigenschappen van het nieuwe uiterlijk van het*

*voortbrengsel; in voorkomend geval, vermelding van de onderdelen van de tekening of het model waarop de kleuren betrekking hebben*  
(Party)tent waarvan het doek het motief van een Friese vlag toont.



01 *Inschrijvingsnummer*  
**39236-04**

*Nummer en dagtekening (dag en uur) van het depot*

84518-04 24.07.2012 , 16.47

*Datum inschrijving*

12.11.2012 ,

02 *Vervaldatum*

24.07.2017

03 *Naam van de deposant*

Wessel Bergsma

04 *Adres (straat en nummer) van de deposant*

Willem Lodewijklaan 23

05 *Postcode, plaats en land van de deposant*

8448 PG Heerenveen,  
Nederland

06 *Naam en adres van de gemachtigde of vermelding van het correspondentie-adres van de deposant*

INADAY  
Hengelsestraat 141  
7521 AA Enschede  
Nederland.

08 *Afbeelding van de tekening of het model*  
ZIE AFBEELDING(EN)

09 *Vermelding van de kleur(en)*

blauw, rood, wit, grijs, zwart

11 *Vermelding van het voortbrengsel gevolgd door de aanduiding van de klasse(n) en onderklasse(n)*

Tent (kl 21-04).

12 *Beschrijving van de kenmerkende eigenschappen van het nieuwe uiterlijk van het voortbrengsel; in voorkomend geval, vermelding van de onderdelen van de tekening of het model waarop de kleuren betrekking hebben*  
(Party)tent waarvan het doek het motief van een Friese vlag toont.



01 *Inschrijvingsnummer*  
**39236-05**

*Nummer en dagtekening (dag en uur) van het depot*

84518-05 24.07.2012 , 16.47

*Datum inschrijving*

12.11.2012 ,

02 *Vervaldatum*  
24.07.2017

03 *Naam van de deposant*  
Wessel Bergsma

04 *Adres (straat en nummer) van de deposant*  
Willem Lodewijklaan 23

05 *Postcode, plaats en land van de deposant*  
8448 PG Heerenveen,  
Nederland

06 *Naam en adres van de gemachtigde of vermelding van het correspondentie-adres van de deposant*

INADAY  
Hengelsestraat 141  
7521 AA Enschede  
Nederland.

08 *Afbeelding van de tekening of het model*  
ZIE AFBEELDING(EN)

09 *Vermelding van de kleur(en)*  
blauw, rood, wit, grijs, zwart

11 *Vermelding van het voortbrengsel gevolgd door de aanduiding van de klasse(n) en onderklasse(n)*  
Tent (kl 21-04).

12 *Beschrijving van de kenmerkende eigenschappen van het nieuwe uiterlijk van het voortbrengsel; in voorkomend geval, vermelding van de onderdelen van de tekening of het model waarop de kleuren betrekking hebben*  
(Party)tent waarvan het doek het motief van een Friese vlag toont.



01 *Inschrijvingsnummer*  
**39236-06**

*Nummer en dagtekening (dag en uur) van het depot*

84518-06 24.07.2012 , 16.47

*Datum inschrijving*  
12.11.2012 ,

02 *Vervaldatum*  
24.07.2017

03 *Naam van de deposant*  
Wessel Bergsma

04 *Adres (straat en nummer) van de deposant*  
Willem Lodewijklaan 23

05 *Postcode, plaats en land van de deposant*  
8448 PG Heerenveen,  
Nederland

06 *Naam en adres van de gemachtigde of vermelding van het correspondentie-adres van de deposant*

INADAY  
Hengelsestraat 141  
7521 AA Enschede  
Nederland.

08 *Afbeelding van de tekening of het model*  
ZIE AFBEELDING(EN)

09 *Vermelding van de kleur(en)*  
blauw, rood, wit, grijs, zwart

11 *Vermelding van het voortbrengsel gevolgd door de aanduiding van de klasse(n) en onderklasse(n)*

Tent (kl 21-04).

12 *Beschrijving van de kenmerkende eigenschappen van het nieuwe uiterlijk van het voortbrengsel; in voorkomend geval, vermelding van de onderdelen van de tekening of het model waarop de kleuren betrekking hebben*

(Party)tent waarvan het doek het motief van een Friese vlag toont.



01 *Inschrijvingsnummer*  
**39237-01**

*Nummer en dagtekening (dag en uur) van het depot*

84521-01 17.09.2012 , 14.10

*Datum inschrijving*  
15.11.2012 ,

02 *Vervaldatum*  
17.09.2017

03 *Naam van de deposant*

Yves Frans M. Verhaegen

04 *Adres (straat en nummer) van de deposant*  
Sint-Rochusstraat 4

05 *Postcode, plaats en land van de deposant*  
3040 Huldenberg,  
België

08 *Afbeelding van de tekening of het model*  
ZIE AFBEELDING(EN)

11 *Vermelding van het voortbrengsel gevolgd door de aanduiding van de klasse(n) en onderklasse(n)*

Vuurniszakhouder (kl 9-03, 9-09; 99).

14 *Vermelding van de naam van de werkelijke ontwerper van de tekening*  
VERHAEGEN Yves

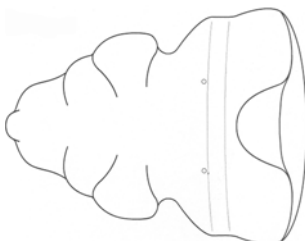
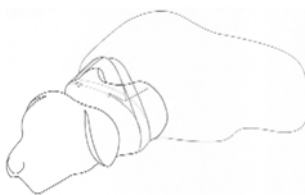

01 *Inschrijvingsnummer*

**39237-02**

*Nummer en dagtekening (dag en uur) van het depot*

84521-02 17.09.2012 , 14.10

*Datum inschrijving*  
15.11.2012 ,

02 *Vervaldatum*  
17.09.2017

03 *Naam van de deposant*

Yves Frans M. Verhaegen

04 *Adres (straat en nummer) van de deposant*  
Sint-Rochusstraat 4

05 *Postcode, plaats en land van de deposant*  
3040 Huldenberg,  
België

08 *Afbeelding van de tekening of het model*  
ZIE AFBEELDING(EN)

11 *Vermelding van het voortbrengsel gevolgd door de aanduiding van de klasse(n) en onderklasse(n)*

Kast met tapijt (kl 6-04, 11).

14 *Vermelding van de naam van de werkelijke ontwerper van de tekening*  
VERHAEGEN Yves

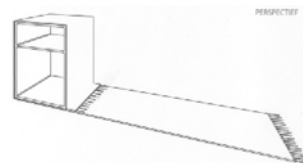

01 *Inschrijvingsnummer*

**39237-03**

*Nummer en dagtekening (dag en uur) van het depot*

84521-03 17.09.2012 , 14.10

*Datum inschrijving*  
15.11.2012 ,

02 *Vervaldatum*  
17.09.2017

03 *Naam van de deposant*

Yves Frans M. Verhaegen

04 *Adres (straat en nummer) van de deposant*  
Sint-Rochusstraat 4

- 05 *Postcode, plaats en land van de deposant*  
3040 Huldenberg,  
België
- 08 *Afbeelding van de tekening of het model*  
ZIE AFBEELDING(EN)
- 11 *Vermelding van het voortbrengsel gevolgd door de aanduiding van de klasse(n) en onderklasse(n)*  
Zitbank (kl 6-01).
- 14 *Vermelding van de naam van de werkelijke ontwerper van de tekening*  
VERHAEGEN Yves

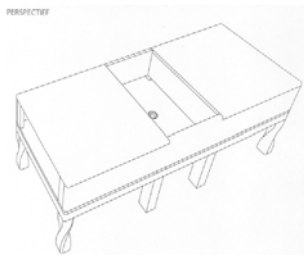

ZIJAAANZICHT

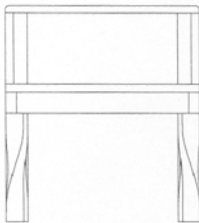

VOORAANZICHT



- 01 *Inschrijvingsnummer*  
**39238-00**  
*Nummer en dagtekening (dag en uur) van het depot*  
84525-00 30.07.2012 , 08.00  
*Datum inschrijving*  
13.11.2012 ,
- 02 *Vervaldatum*  
30.07.2017
- 03 *Naam van de deposant*  
STER Movie Point B.V. io
- 04 *Adres (straat en nummer) van de deposant*  
Wolkammersstraat 2
- 05 *Postcode, plaats en land van de deposant*  
8601 VB Sneek,  
Nederland
- 08 *Afbeelding van de tekening of het model*  
ZIE AFBEELDING(EN)
- 11 *Vermelding van het voortbrengsel gevolgd door de aanduiding van de klasse(n) en onderklasse(n)*  
Zuil voor filmverhuur (kl 20-03).



- 01 *Inschrijvingsnummer*  
**39239-01**  
*Nummer en dagtekening (dag en uur) van het depot*  
84526-01 30.07.2012 , 08.00  
*Datum inschrijving*  
15.11.2012 ,
- 02 *Vervaldatum*  
30.07.2017
- 03 *Naam van de deposant*  
Cees Janbroers
- 04 *Adres (straat en nummer) van de deposant*  
Heuvelweg 14
- 05 *Postcode, plaats en land van de deposant*  
6415 XX Heerlen,  
Nederland
- 08 *Afbeelding van de tekening of het model*  
ZIE AFBEELDING(EN)
- 11 *Vermelding van het voortbrengsel gevolgd door de aanduiding van de klasse(n) en onderklasse(n)*  
Lamp (kl 26-05).
- 14 *Vermelding van de naam van de werkelijke ontwerper van de tekening*  
JANBROERS Cees



- 01 *Inschrijvingsnummer*  
**39239-02**  
*Nummer en dagtekening (dag en uur) van het depot*  
84526-02 30.07.2012 , 08.00  
*Datum inschrijving*  
15.11.2012 ,
- 02 *Vervaldatum*  
30.07.2017
- 03 *Naam van de deposant*  
Cees Janbroers
- 04 *Adres (straat en nummer) van de deposant*  
Heuvelweg 14

- 05 *Postcode, plaats en land van de deposant*  
6415 XX Heerlen,  
Nederland
- 08 *Afbeelding van de tekening of het model*  
ZIE AFBEELDING(EN)
- 11 *Vermelding van het voortbrengsel gevolgd door de aanduiding van de klasse(n) en onderklasse(n)*  
Lamp (kl 26-05).
- 14 *Vermelding van de naam van de werkelijke ontwerper van de tekening*  
JANBROERS Cees

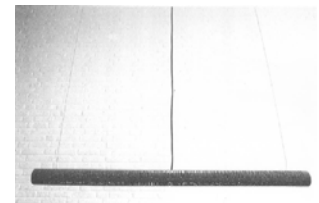

- 01 *Inschrijvingsnummer*  
**39240-00**  
*Nummer en dagtekening (dag en uur) van het depot*  
84530-00 06.08.2012 , 15.30  
*Datum inschrijving*  
07.12.2012 ,
- 02 *Vervaldatum*  
06.08.2017
- 03 *Naam van de deposant*  
Cornelis Adriaan Krijn van der Molen
- 04 *Adres (straat en nummer) van de deposant*  
Dobbelmannduin 17
- 05 *Postcode, plaats en land van de deposant*  
2202 CW Noordwijk,  
Nederland
- 08 *Afbeelding van de tekening of het model*  
ZIE AFBEELDING(EN)
- 11 *Vermelding van het voortbrengsel gevolgd door de aanduiding van de klasse(n) en onderklasse(n)*  
Stoel met rugzakinrichting (kl 3-01; 6-01).
- 14 *Vermelding van de naam van de werkelijke ontwerper van de tekening*  
VANDER MOLEN Cornelis A.K.





ding van de onderdelen van de tekening of het model waarop de kleuren betrekking hebben

Rechthoek, onderin balk met vet diapositief woord Helvoet, silhouet boom met bladerendek, 2 takken, 1 vloeiende neer- en opwaartse lijn met 1 kleine cirkel, lucht met ondergaande grote zon achter boom.

- 14 Vermelding van de naam van de werkelijke ontwerper van de tekening  
HOOGZAND Kees



- 01 Inschrijvingsnummer  
**39241-02**

Nummer en dagtekening (dag en uur) van het depot

84537-02 16.08.2012 , 08.00

Datum inschrijving

13.11.2012 ,

- 02 Vervaldatum

16.08.2017

- 03 Naam van de deposant

Helvoet Rubber & Plastic Technologies B.V.

- 04 Adres (straat en nummer) van de deposant

Sportlaan 13, Postbus 2,

- 05 Postcode, plaats en land van de deposant

3220 AA Hellevoetsluis, Nederland

- 08 Afbeelding van de tekening of het model

ZIE AFBEELDING(EN)

- 09 Vermelding van de kleur(en)

blauw, wit

- 11 Vermelding van het voortbrengsel gevolgd door de aanduiding van de klasse(n) en onderklasse(n)

Logo (kl 32-00).

- 12 Beschrijving van de kenmerkende eigenschappen van het nieuwe uiterlijk van het voortbrengsel; in voorkomend geval, vermelding van de onderdelen van de tekening of het model waarop de kleuren betrekking hebben

Balk met vet diapositief woord Helvoet, silhouet boom met bladerendek, 2 takken, 1 vloeiende neer- en opwaartse lijn met 1 kleine cirkel.

- 14 Vermelding van de naam van de werkelijke ontwerper van de tekening

HOOGZAND Kees



- 01 Inschrijvingsnummer  
**39242-00**

Nummer en dagtekening (dag en uur) van het depot

84539-00 20.08.2012 , 08.00

Datum inschrijving

07.12.2012 ,

- 02 Vervaldatum

20.08.2017

- 03 Naam van de deposant

Hommy Design BV

- 04 Adres (straat en nummer) van de deposant

Cypresstraat 61

- 05 Postcode, plaats en land van de deposant

5038 KS Tilburg, Nederland

- 08 Afbeelding van de tekening of het model

ZIE AFBEELDING(EN)

- 11 Vermelding van het voortbrengsel gevolgd door de aanduiding van de klasse(n) en onderklasse(n)

Fauteuil (kl 6-01).

- 14 Vermelding van de naam van de werkelijke ontwerper van de tekening

VANLAARHOVEN Maria P.J.G.

- 01 Inschrijvingsnummer  
**39241-01**

Nummer en dagtekening (dag en uur) van het depot

84537-01 16.08.2012 , 08.00

Datum inschrijving

13.11.2012 ,

- 02 Vervaldatum

16.08.2017

- 03 Naam van de deposant

Helvoet Rubber & Plastic Technologies B.V.

- 04 Adres (straat en nummer) van de deposant

Sportlaan 13, Postbus 2,

- 05 Postcode, plaats en land van de deposant

3220 AA Hellevoetsluis, Nederland

- 08 Afbeelding van de tekening of het model

ZIE AFBEELDING(EN)

- 09 Vermelding van de kleur(en)

diverse tinten blauw, wit

- 11 Vermelding van het voortbrengsel gevolgd door de aanduiding van de klasse(n) en onderklasse(n)

Logo (kl 32-00).

- 12 Beschrijving van de kenmerkende eigenschappen van het nieuwe uiterlijk van het voortbrengsel; in voorkomend geval, vermelding van de onderdelen van de tekening of het model waarop de kleuren betrekking hebben



- 01 Inschrijvingsnummer  
**39243-00**



*Nummer en dagtekening (dag en uur) van het depot*

84543-00 21.08.2012 , 11.05

*Datum inschrijving*

06.12.2012 ,

02 *Vervaldatum*

21.08.2017

03 *Naam van de deposant*

Nicolaas Raadschelders

04 *Adres (straat en nummer) van de deposant*

Hildebrandhove 81

05 *Postcode, plaats en land van de deposant*

2726 AS Zoetermeer,  
Nederland

08 *Afbeelding van de tekening of het model*

ZIE AFBEELDING(EN)

11 *Vermelding van het voortbrengsel gevolgd door de aanduiding van de klasse(n) en onderklasse(n)*

Grafkist (kl 6-04)

14 *Vermelding van de naam van de werkelijke ontwerper van de tekening*

RAADSCHELDERS Nick

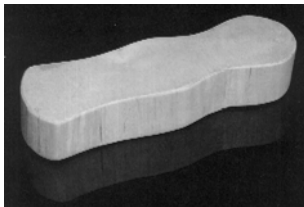

01 *Inschrijvingsnummer*

**39244-00**

*Nummer en dagtekening (dag en uur) van het depot*

84545-00 23.08.2012 , 10.01

*Datum inschrijving*

29.11.2012 ,

02 *Vervaldatum*

23.08.2017

03 *Naam van de deposant*

Republic Tobacco L.P.,  
Delaware Limited Partnership

04 *Adres (straat en nummer) van de deposant*

2301 Ravine Way

05 *Postcode, plaats en land van de deposant*

Glenview, Illinois 60025,  
Ver.St.v.Am

06 *Naam en adres van de gemachtigde of vermelding van het correspondentie-adres van de deposant*

GEVERS  
Holidaystraat 5  
B-1831 Diegem  
België.

08 *Afbeelding van de tekening of het model*

ZIE AFBEELDING(EN)

11 *Vermelding van het voortbrengsel gevolgd door de aanduiding van de klasse(n) en onderklasse(n)*

Sigarettenmachine (kl 27-99).

13 *Recht van voorrang als bedoeld in artikel 4 van het verdrag van Parijs tot bescherming van de Industriële Eigendom*

recht van voorrang Ver.St.v.Am., dd. 28  
02 2012, nr. 29/414,360, LIN Mei.

14 *Vermelding van de naam van de werkelijke ontwerper van de tekening*

LIN Mei

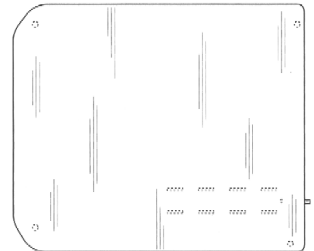
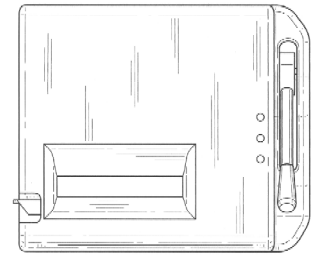
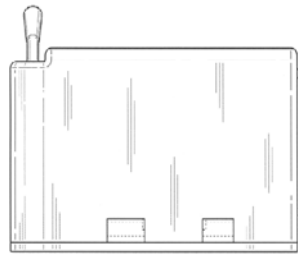
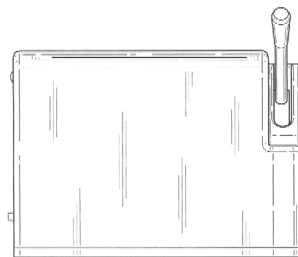
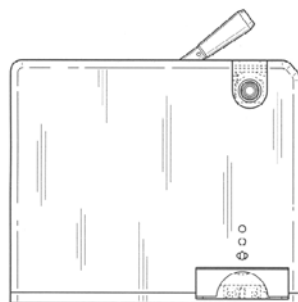
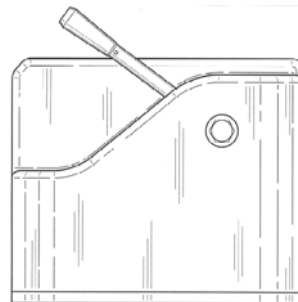
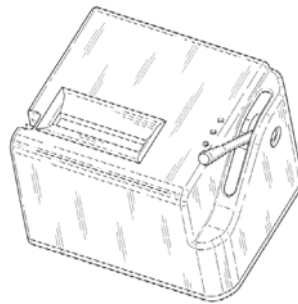

01 *Inschrijvingsnummer*

**39245-00**

*Nummer en dagtekening (dag en uur) van het depot*

84559-00 07.09.2012 , 08.00

*Datum inschrijving*

13.11.2012 ,

02 *Vervaldatum*

07.09.2017

03 *Naam van de deposant*

Edward Jozef Wagner

04 *Adres (straat en nummer) van de deposant*

Torenvalk 62

05 *Postcode, plaats en land van de deposant*

7827 HN Torenvalk,  
Nederland

08 *Afbeelding van de tekening of het model*

ZIE AFBEELDING(EN)

11 *Vermelding van het voortbrengsel gevolgd door de aanduiding van de klasse(n) en onderklasse(n)*

Pilaar (kl 11-02).

14 *Vermelding van de naam van de werkelijke ontwerper van de tekening*

WAGNER Edward Jozef

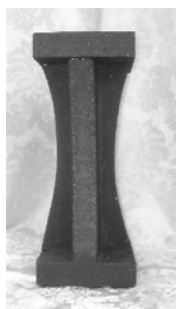

01 *Inschrijvingsnummer***39246-01***Nummer en dagtekening (dag en uur) van het depot*

84577-01 20.09.2012 , 08.00

*Datum inschrijving*

20.11.2012 ,

02 *Vervaldatum*

20.09.2017

03 *Naam van de deposant*

PM Trends BV

04 *Adres (straat en nummer) van de deposant*

Pastoor Vullingsplein 3

05 *Postcode, plaats en land van de deposant*5971 CB Grubbenvorst,  
Nederland08 *Afbeelding van de tekening of het model*

ZIE AFBEELDING(EN)

11 *Vermelding van het voortbrengsel gevolgd door de aanduiding van de klasse(n) en onderklasse(n)*

Leesbril (kl 16-06).

14 *Vermelding van de naam van de werkelijke ontwerper van de tekening*

MANSVELDERS Gilbert

01 *Inschrijvingsnummer***39246-02***Nummer en dagtekening (dag en uur) van het depot*

84577-02 20.09.2012 , 08.00

*Datum inschrijving*

20.11.2012 ,

02 *Vervaldatum*

20.09.2017

03 *Naam van de deposant*

PM Trends BV

04 *Adres (straat en nummer) van de deposant*

Pastoor Vullingsplein 3

05 *Postcode, plaats en land van de deposant*5971 CB Grubbenvorst,  
Nederland08 *Afbeelding van de tekening of het model*

ZIE AFBEELDING(EN)

11 *Vermelding van het voortbrengsel gevolgd door de aanduiding van de klasse(n) en onderklasse(n)*

Leesbril (kl 16-06).

14 *Vermelding van de naam van de werkelijke ontwerper van de tekening*

MANSVELDERS Gilbert

01 *Inschrijvingsnummer***39246-03***Nummer en dagtekening (dag en uur) van het depot*

84577-03 20.09.2012 , 08.00

*Datum inschrijving*

20.11.2012 ,

02 *Vervaldatum*

20.09.2017

03 *Naam van de deposant*

PM Trends BV

04 *Adres (straat en nummer) van de deposant*

Pastoor Vullingsplein 3

05 *Postcode, plaats en land van de deposant*5971 CB Grubbenvorst,  
Nederland08 *Afbeelding van de tekening of het model*

ZIE AFBEELDING(EN)

11 *Vermelding van het voortbrengsel gevolgd door de aanduiding van de klasse(n) en onderklasse(n)*

Leesbril (kl 16-06).

14 *Vermelding van de naam van de werkelijke ontwerper van de tekening*

MANSVELDERS Gilbert

01 *Inschrijvingsnummer***39247-01***Nummer en dagtekening (dag en uur) van het depot*

84576-01 09.11.2012 , 08.00

*Datum inschrijving*

06.12.2012 ,

02 *Vervaldatum*

09.11.2017

03 *Naam van de deposant*

PETERS Wilhelmus P.J.

h.o.d.n. Enocent Mobility Solutions

04 *Adres (straat en nummer) van de deposant*

Opaal 12

05 *Postcode, plaats en land van de deposant*5692 HR Eindhoven,  
Nederland08 *Afbeelding van de tekening of het model*

ZIE AFBEELDING(EN)

11 *Vermelding van het voortbrengsel gevolgd door de aanduiding van de klasse(n) en onderklasse(n)*

Tussentrede voor trap (kl 25-04).

14 *Vermelding van de naam van de werkelijke ontwerper van de tekening*

PETERS Wilhelmus P.J.

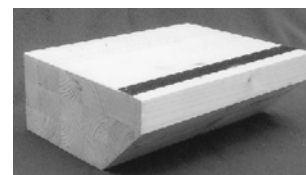
01 *Inschrijvingsnummer***39247-02***Nummer en dagtekening (dag en uur) van het depot*

84576-02 09.11.2012 , 08.00

*Datum inschrijving*

06.12.2012 ,

02 *Vervaldatum*

09.11.2017

03 *Naam van de deposant*

PETERS Wilhelmus P.J.

h.o.d.n. Enocent Mobility Solutions

04 *Adres (straat en nummer) van de deposant*

Opaal 12

05 *Postcode, plaats en land van de deposant*5692 HR Eindhoven,  
Nederland08 *Afbeelding van de tekening of het model*

ZIE AFBEELDING(EN)

11 *Vermelding van het voortbrengsel gevolgd door de aanduiding van de klasse(n) en onderklasse(n)*

Tussentrede voor trap (kl 25-04).

14 *Vermelding van de naam van de werkelijke ontwerper van de tekening*

PETERS Wilhelmus P.J.

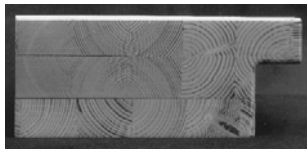
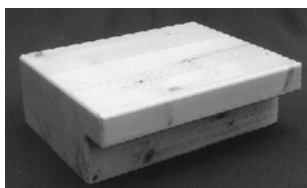

01 *Inschrijvingsnummer*

**39247-03**

*Nummer en dagtekening (dag en uur) van het depot*

84576-03 09.11.2012 , 08.00

*Datum inschrijving*

06.12.2012 ,

02 *Vervaldatum*

09.11.2017

03 *Naam van de deposant*

PETERS Wilhelmus P.J.

h.o.d.n. Enocent Mobility Solutions

04 *Adres (straat en nummer) van de deposant*

Opaal 12

05 *Postcode, plaats en land van de deposant*

5692 HR Eindhoven,

Nederland

08 *Afbeelding van de tekening of het model*

ZIE AFBEELDING(EN)

11 *Vermelding van het voortbrengsel gevolgd door de aanduiding van de klasse(n) en onderklasse(n)*

Tussentrede voor trap (kl 25-04).

14 *Vermelding van de naam van de werkelijke ontwerper van de tekening*

PETERS Wilhelmus P.J.

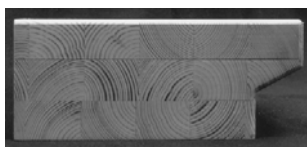
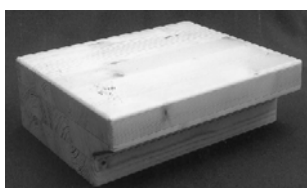

01 *Inschrijvingsnummer*

**39248-00**

*Nummer en dagtekening (dag en uur) van het depot*

84578-00 14.11.2012 , 08.00

*Datum inschrijving*

03.12.2012 ,

02 *Vervaldatum*

14.11.2017

03 *Naam van de deposant*

Cees Janbroers

04 *Adres (straat en nummer) van de deposant*

Heuvelweg 14

05 *Postcode, plaats en land van de deposant*

6415 XX Heerlen,

Nederland

08 *Afbeelding van de tekening of het model*

ZIE AFBEELDING(EN)

11 *Vermelding van het voortbrengsel gevolgd door de aanduiding van de klasse(n) en onderklasse(n)*

Lamp (kl 26-05).

12 *Beschrijving van de kenmerkende eigenschappen van het nieuwe uiterlijk van het voortbrengsel; in voorkomend geval, vermelding van de onderdelen van de tekening of het model waarop de kleuren betrekking hebben*

Staande lamp op vierkante voet.

14 *Vermelding van de naam van de werkelijke ontwerper van de tekening*

JANBROERS Cees



#@mmpp 1354



## Rubriek II Rubrique II

*Beneluxdepots ingeschreven overeenkomstig artikel 3.11 van het Benelux-verdrag inzake de intellectuele eigendom waarvan door de deposant opschorting van de publicatie van de inschrijving is gevraagd (artikel 3.12 van het Benelux-verdrag inzake de intellectuele eigendom).*

- 01 Volgnummer van de inschrijving;
- 15 Vermelding van de termijn waarvoor opschorting van de publicatie werd gevraagd.

*Dépôts Benelux enregistrés conformément aux dispositions de l'article 3.11 de la Convention Benelux en matière de propriété intellectuelle pour lesquels le déposant a demandé l'ajournement de la publication de l'enregistrement (article 3.12 de la Convention Benelux en matière de propriété intellectuelle).*

- 01 Numéro d'ordre de l'enregistrement;
- 15 Indication de la période d'ajournement de la publication.



01 *Numéro d'enregistrement*  
**39249-00**

15 *Indication de l'ultime date pour l'ajourne-  
ment de la publication*  
17.07.2013

---

01 *Inschrijvingsnummer*  
**39250-00**

15 *Vermelding van de uiterlijke opschortingsda-  
tum van de publicatie*  
22.03.2013

---

01 *Inschrijvingsnummer*  
**39251-01**

15 *Vermelding van de uiterlijke opschortingsda-  
tum van de publicatie*  
26.07.2013

---

01 *Inschrijvingsnummer*  
**39251-02**

15 *Vermelding van de uiterlijke opschortingsda-  
tum van de publicatie*  
26.07.2013

---

01 *Inschrijvingsnummer*  
**39252-00**

15 *Vermelding van de uiterlijke opschortingsda-  
tum van de publicatie*  
27.09.2013

---

#@mmpp 27



## Rubriek VII Rubrique VII

*Vernieuwingen van de overeenkomstig artikel 3.11 van het Benelux-verdrag inzake de intellectuele eigendom ingeschreven Beneluxdepots (artikel 3.14 van het Benelux-verdrag inzake de intellectuele eigendom).*

- 01 Volgnummer van de inschrijving alsmede nummer en dagtekening (dag, uur en minuut) van het depot, datum van inschrijving;
- 02 Datum waarop de geldigheidsduur van de inschrijving verstrijkt;
- 03 Naam van de deposant;
- 04 Adres (straat);
- 05 Plaats en land;
- 06 In voorkomend geval, naam en adres van de gemachtigde of, in voorkomend geval, vermelding van het correspondentie-adres van de deposant;
- 08 Afbeelding(en) van de tekening of het model;
- 09 In voorkomend geval, vermelding van de kleur(en);
- 10 in voorkomend geval, nadere omschrijving van de onder code 09 genoemde kleur(en);
- 11 Vermelding van het voortbrengsel alsmede klasse(n) en onderklassen) aanduiding;
- 12 In voorkomend geval, vermelding van de kenmerkende eigenschappen van de tekening of het model;
- 13 In voorkomend geval, vermelding van het recht van voorrang als bedoeld in artikel 4 van het Verdrag van Parijs tot bescherming van de Industriële Eigendom;
- 14 In voorkomend geval, vermelding van de naam van de werkelijke ontwerper van de tekening of het model;
- 18 Datum van verzoek tot vernieuwing.

*Renouvellements de dépôts Benelux enregistrés conformément à l'article 3.11 de la Convention Benelux en matière de propriété intellectuelle (article 3.14 de la Convention Benelux en matière de propriété intellectuelle).*

- 01 Numéro d'ordre de l'enregistrement ainsi que le numéro et la date (jour, heure et minute) du dépôt, la date d'enregistrement;
- 02 Date d'échéance de la durée de protection de l'enregistrement;
- 03 Nom du déposant;
- 04 Adresse (rue);
- 05 Localité et pays;
- 06 Le cas échéant, le nom et l'adresse du mandataire ou, le cas échéant, l'indication de l'adresse postale du déposant;
- 08 Reproduction(s) du dessin ou du modèle;
- 09 Le cas échéant, l'indication de la (des) couleur(s);
- 10 Le cas échéant, la description de la (des) couleur(s) mentionnée(s) au code 09;
- 11 Indication du produit ainsi que l'indication de la (des) classe(s) et de la (des) sous-classe(s);
- 12 Le cas échéant, l'indication des éléments caractéristiques du dessin ou du modèle;
- 13 Le cas échéant, l'indication du droit de priorité tel que visé à l'article 4 de la Convention de Paris pour la protection de la Propriété Industrielle;
- 14 Le cas échéant, l'indication du nom du véritable créateur du dessin ou du modèle;
- 18 Date de la requête de renouvellement.



- 01 *Inschrijvingsnummer*  
**22923-00**  
*Nummer en dagtekening (dag en uur) van het depot*  
68208-00 18.11.1992, 10.00
- 02 *Vervaldatum*  
18.11.2017
- 03 *Naam van de deposant*  
Bobicompany Oy
- 04 *Adres (straat en nummer) van de deposant*  
Hovioikeudenpuistikko 13
- 05 *Postcode, plaats en land van de deposant*  
SF-65100 Vaasa,  
Finland
- 06 *Naam en adres van de gemachtigde of vermelding van het correspondentie-adres van de deposant*  
Noordzij Partners B.V.  
Postbus 76842  
1070 KC Amsterdam  
Nederland.
- 08 *Afbeelding van de tekening of het model*  
ZIE AFBEELDING(EN)
- 11 *Vermelding van het voortbrengsel gevolgd door de aanduiding van de klasse(n) en onderklasse(n)*  
Brievenbus (kl 25-03).
- 14 *Vermelding van de naam van de werkelijke ontwerper van de tekening*  
Veli Matti Partanen; Martti Lehtimäki
- 18 *Dagtekening van de aanvraag van de vernieuwing*  
19.09.2012



- 01 *Inschrijvingsnummer*  
**22955-01**  
*Nummer en dagtekening (dag en uur) van het depot*  
67964-01 01.09.1992, 10.00
- 02 *Vervaldatum*  
01.09.2017

- 03 *Naam van de deposant*  
Partex Marking Systems Aktiebolag
- 04 *Adres (straat en nummer) van de deposant*
- 05 *Postcode, plaats en land van de deposant*  
S-547 01 Gullspång,  
Zweden
- 06 *Naam en adres van de gemachtigde of vermelding van het correspondentie-adres van de deposant*  
Arnold & Siedsma (Amsterdam)  
Postbus 71720  
1008 DE Amsterdam  
Nederland.
- 08 *Afbeelding van de tekening of het model*  
ZIE AFBEELDING(EN)
- 11 *Vermelding van het voortbrengsel gevolgd door de aanduiding van de klasse(n) en onderklasse(n)*  
Markeringsmof voor elektriciteitsdraad (kl 13-03).
- 13 *Recht van voorrang als bedoeld in artikel 4 van het verdrag van Parijs tot bescherming van de Industriële Eigendom*  
Zweden, dd. 03 03 1992, nr. 92-0477,  
Partex Fabriksaktiebolag.
- 14 *Vermelding van de naam van de werkelijke ontwerper van de tekening*  
Lars Skarin
- 18 *Dagtekening van de aanvraag van de vernieuwing*  
21.08.2012

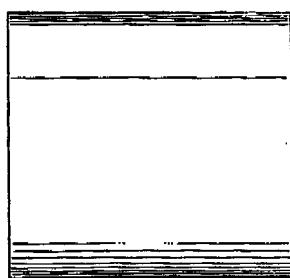
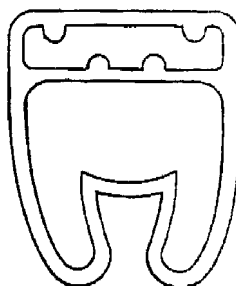

- 01 *Inschrijvingsnummer*  
**22955-02**  
*Nummer en dagtekening (dag en uur) van het depot*  
67964-02 01.09.1992, 10.00
- 02 *Vervaldatum*  
01.09.2017
- 03 *Naam van de deposant*  
Partex Marking Systems Aktiebolag

- 04 *Adres (straat en nummer) van de deposant*
- 05 *Postcode, plaats en land van de deposant*  
S-547 01 Gullspång,  
Zweden
- 06 *Naam en adres van de gemachtigde of vermelding van het correspondentie-adres van de deposant*  
Arnold & Siedsma (Amsterdam)  
Postbus 71720  
1008 DE Amsterdam  
Nederland.
- 08 *Afbeelding van de tekening of het model*  
ZIE AFBEELDING(EN)
- 11 *Vermelding van het voortbrengsel gevolgd door de aanduiding van de klasse(n) en onderklasse(n)*  
Markeringsmof voor elektriciteitsdraad (kl 13-03).
- 13 *Recht van voorrang als bedoeld in artikel 4 van het verdrag van Parijs tot bescherming van de Industriële Eigendom*  
Zweden, dd. 03 03 1992, nr. 92-0478,  
Partex Fabriksaktiebolag.
- 14 *Vermelding van de naam van de werkelijke ontwerper van de tekening*  
Lars Skarin
- 18 *Dagtekening van de aanvraag van de vernieuwing*  
21.08.2012

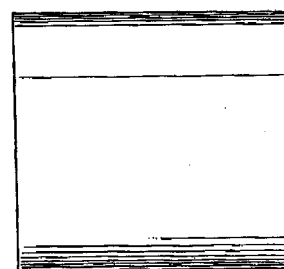
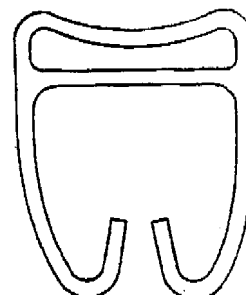

- 01 *Numéro d'enregistrement*  
**23206-00**  
*Numéro, date et heure du dépôt*  
68268-00 09.12.1992, 12.00
- 02 *Date d'échéance*  
09.12.2017
- 03 *Nom du déposant*  
Dart Industries Inc., Delaware corporation
- 04 *Adresse (rue et numéro) du déposant*  
1717 Deerfield Road
- 05 *Code postal, localité et pays du déposant*  
Deerfield - Illinois 60015,  
Etats-Unis d'Amérique

06 *Nom et adresse du mandataire ou indication de l'adresse postale du déposant*

GEVERS  
Holidaystraat 5  
B-1831 Diegem  
Belgique.

08 *Reproduction du dessin ou modèle*  
VOIR REPRODUCTION(S)

11 *Indication du produit suivi de la (des) classe(s) et de la (des) sous-classe(s)*  
Récipient (kl 7-01, 07).

13 *Droit de priorité visé à l'article 4 de la Convention de Paris pour la protection de la Propriété Industrielle*  
E.U.A., le 02 07 1992, no. 908,013,  
Morison S. Cousins et Brian L. Aiken.

14 *Indication du nom du véritable créateur du dessin ou modèle*  
Morison S. Cousins et Brian L. Aiken

15 *Indication de l'ultime date pour l'ajournement de la publication*  
02.07.1993

18 *Date de réception de la requête du renouvellement*  
21.11.2012

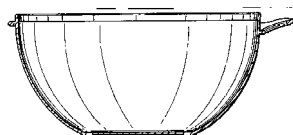
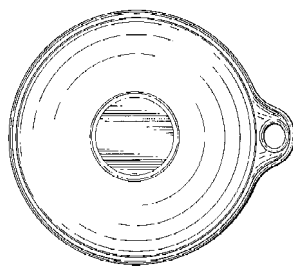
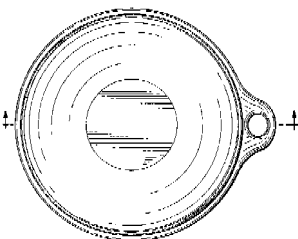
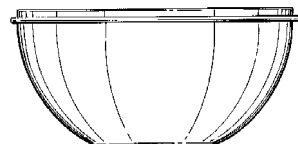
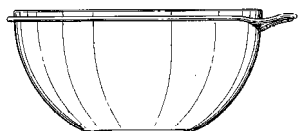
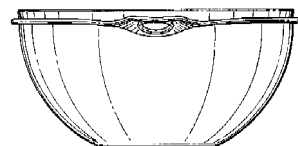
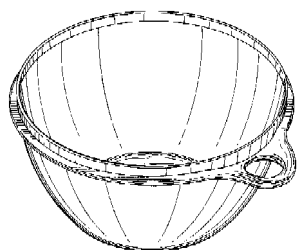

01 *Inschrijvingsnummer*  
**23257-00**

*Nummer en dagtekening (dag en uur) van het depot*  
68299-00 22.12.1992, 12.00

02 *Vervaldatum*  
22.12.2017

03 *Naam van de deposant*  
Terumo Kabushiki Kaisha

04 *Adres (straat en nummer) van de deposant*  
44-1, Hatagaya 2-chome, Shibuya-ku

05 *Postcode, plaats en land van de deposant*  
Tokyo,  
Japan

06 *Naam en adres van de gemachtigde of vermelding van het correspondentie-adres van de deposant*  
Octrooibureau Vriesendorp & Gaade  
B.V.  
Dr. Kuiperstraat 6  
2514 BB 's-Gravenhage  
Nederland.

08 *Afbeelding van de tekening of het model*  
ZIE AFBEELDING(EN)

11 *Vermelding van het voortbrengsel gevolgd door de aanduiding van de klasse(n) en onderklasse(n)*  
Bloeddrukmeter (kl 24-02).

13 *Recht van voorrang als bedoeld in artikel 4 van het verdrag van Parijs tot bescherming van de Industriële Eigendom*  
Japan, dd. 01 07 1992, nr. 4-19372,  
Terumo Kabushiki Kaisha.

14 *Vermelding van de naam van de werkelijke ontwerper van de tekening*  
Atsushi SODEOKA, Horoshi  
MOCHIZUKI

18 *Dagtekening van de aanvraag van de vernieuwing*  
08.11.2012

FIG.1

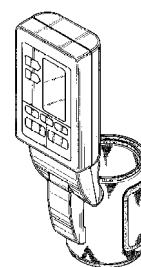

FIG.2

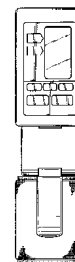

FIG.3

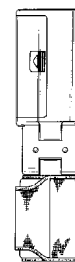

FIG.4

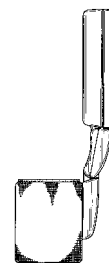

FIG.5

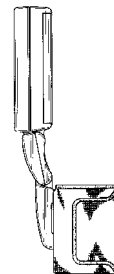



FIG.6

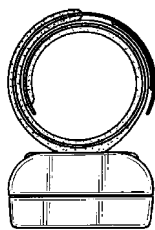
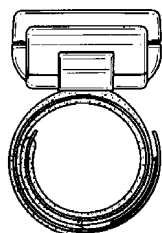
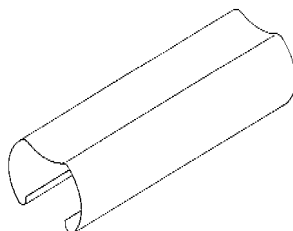
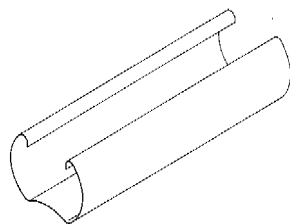

FIG.7



- 01 Numéro d'enregistrement  
**23323-00**  
Numéro, date et heure du dépôt  
05335-00 22.12.1992 , 11.20
- 02 Date d'échéance  
22.12.2017
- 03 Nom du déposant  
A/S Chr. Fabers Fabriker
- 04 Adresse (rue et numéro) du déposant
- 05 Code postal, localit e et pays du d eposant  
DK-5856 Ryslinge,  
Danemark
- 06 Nom et adresse du mandataire ou indication  
de l'adresse postale du d eposant  
OFFICE PARETTE (FRED MAES)  
Avenue Gabrielle Petit 2  
B-7940 Brugelette  
Belgique.
- 08 Reproduction du dessin ou mod ele  
VOIR REPRODUCTION(S)
- 11 Indication du produit suivi de la (des)  
classe(s) et de la (des) sous-classe(s)  
Rail ou guide superieur pour stores (cl  
8-99).
- 13 Droit de priorit e vis e   l'article 4 de la Con-  
vention de Paris pour la protection de la Pro-  
pri et  Industrielle  
Danemark, le 14 07 1992, no. 675/92,  
A/S Chr. Fabers Fabriker.
- 14 Indication du nom du v eritable cr eateur du  
dessin ou mod ele  
Jens Ove Hebsgaard
- 18 Date de r eception de la requ ete du renouvel-  
lement  
09.11.2012



- 01 Numéro d'enregistrement  
**23531-01**  
Numéro, date et heure du d ep ot  
05347-01 13.01.1993 , 15.00
- 02 Date d' ech eance  
13.01.2018
- 03 Nom du d eposant  
CANON KABUSHIKI KAISHA
- 04 Adresse (rue et num ero) du d eposant  
30-2, 3-chome, Shimomaruko
- 05 Code postal, localit e et pays du d eposant  
Ohta-ku - Tokyo,  
Japon
- 06 Nom et adresse du mandataire ou indication  
de l'adresse postale du d eposant  
OFFICE PARETTE (FRED MAES)  
Avenue Gabrielle Petit 2  
B-7940 Brugelette  
Belgique.
- 08 Reproduction du dessin ou mod ele  
VOIR REPRODUCTION(S)
- 11 Indication du produit suivi de la (des)  
classe(s) et de la (des) sous-classe(s)  
Cartouche a encre pour imprimante (cl  
14-02; 16-03; 18-02).
- 13 Droit de priorit e vis e   l'article 4 de la Con-  
vention de Paris pour la protection de la Pro-  
pri et  Industrielle  
Japon, le 17 07 1992, no. 4-21466,  
CANON K.K.
- 14 Indication du nom du v eritable cr eateur du  
dessin ou mod ele  
TOSHIHIKO UJITA, KENJIRO  
WATANABE, YASUO KOTAKI,  
KAZUHIRO NAKAZIMA, KOJI  
YAMAKAWA, TORACHIKA  
OSADA, HIDEEMI KUBOTA, YOHEI  
SATO, KEIICHIRO TSUKUDA,  
MASANORI TAKENOUCI,  
KAYOMI SATO
- 18 Date de r eception de la requ ete du renouvel-  
lement  
30.11.2012

FIG. 1

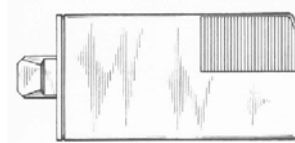

FIG. 2



FIG. 3



FIG. 4



FIG. 5

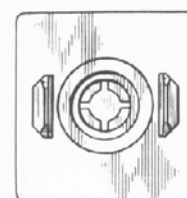
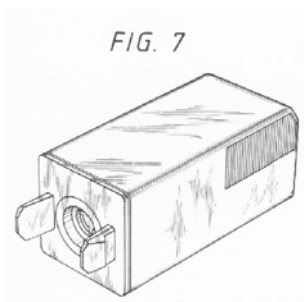

FIG. 6





01 Numéro d'enregistrement  
**23531-02**

Numéro, date et heure du dépôt  
05347-02 13.01.1993, 15.00

02 Date d'échéance  
13.01.2018

03 Nom du déposant  
CANON KABUSHIKI KAISHA

04 Adresse (rue et numéro) du déposant  
30-2, 3-chome, Shimomaruko

05 Code postal, localité et pays du déposant  
Ohta-ku - Tokyo,  
Japon

06 Nom et adresse du mandataire ou indication  
de l'adresse postale du déposant  
OFFICE PARETTE (FRED MAES)  
Avenue Gabrielle Petit 2  
B-7940 Brugelette  
Belgique.

08 Reproduction du dessin ou modèle  
VOIR REPRODUCTION(S)

11 Indication du produit suivi de la (des)  
classe(s) et de la (des) sous-classe(s)  
Cartouche a encre pour imprimante (cl  
14-02; 16-03; 18-02).

13 Droit de priorité visé à l'article 4 de la Con-  
vention de Paris pour la protection de la Pro-  
priété Industrielle  
Japon, le 17 07 1992, no. 4-21467,  
CANON K.K.

14 Indication du nom du véritable créateur du  
dessin ou modèle  
TOSHIHIKO UJITA, KENJIRO  
WATANABE, YASUO KOTAKI,  
KAZUHIRO NAKAZIMA, KOJI  
YAMAKAWA, TORACHIKA  
OSADA, HEDEMI KUBOTA, YOHEI  
SATO, KEIICHIRO TSUKUDA,  
MASANORI TAKENOUCI,  
KAYOMI SATO

18 Date de réception de la requête du renouvel-  
lement  
30.11.2012

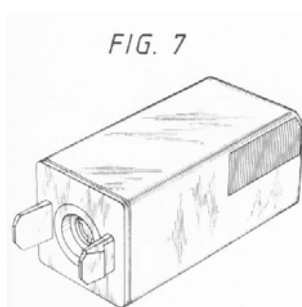
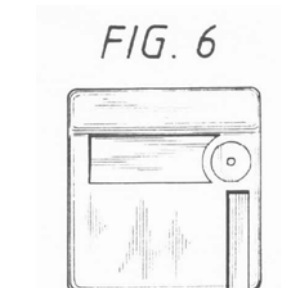
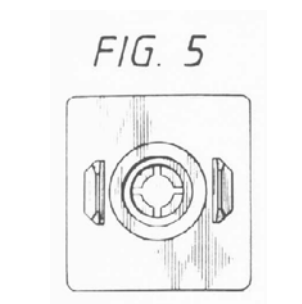
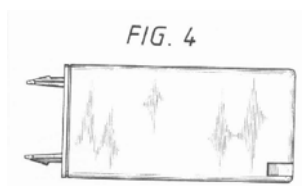
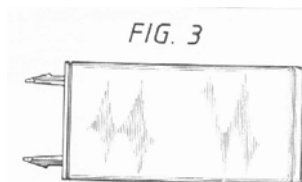
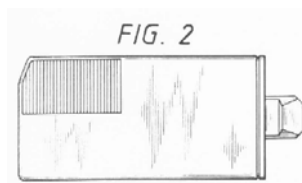
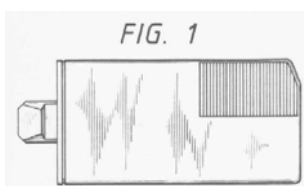

01 Numéro d'enregistrement  
**23779-01**

Numéro, date et heure du dépôt  
05311-01 26.11.1992, 15.40

02 Date d'échéance  
26.11.2017

03 Nom du déposant  
Buttress B.V.

04 Adresse (rue et numéro) du déposant  
Vleutensevaart 100

05 Code postal, localité et pays du déposant  
3532 AD Utrecht,  
Pays-Bas

06 Nom et adresse du mandataire ou indication  
de l'adresse postale du déposant  
Office Kirkpatrick S.A.  
32, Avenue Wolfers  
B-1310 La Hulpe  
Belgique.

08 Reproduction du dessin ou modèle  
VOIR REPRODUCTION(S)

11 Indication du produit suivi de la (des)  
classe(s) et de la (des) sous-classe(s)  
Flacon (cl 9-01).

13 Droit de priorité visé à l'article 4 de la Con-  
vention de Paris pour la protection de la Pro-  
priété Industrielle  
Grande-Bretagne, le 27 05 1992, no.  
2023128, SmithKline Beecham p.l.c.

18 Date de réception de la requête du renouvel-  
lement  
31.10.2012

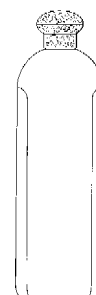

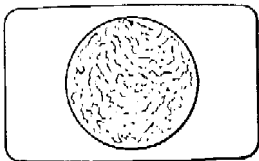
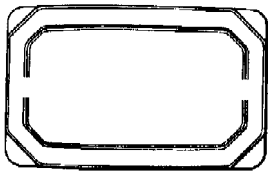
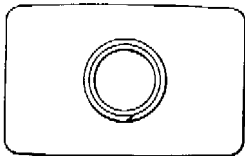

01 Numéro d'enregistrement  
**23779-02**

Numéro, date et heure du dépôt  
05311-02 26.11.1992, 15.40

02 Date d'échéance  
26.11.2017

03 Nom du déposant  
Buttress B.V.

04 Adresse (rue et numéro) du déposant  
Vleutensevaart 100

05 Code postal, localité et pays du déposant  
3532 AD Utrecht,  
Pays-Bas

06 Nom et adresse du mandataire ou indication  
de l'adresse postale du déposant  
Office Kirkpatrick S.A.  
32, Avenue Wolfers  
B-1310 La Hulpe  
Belgique.

08 Reproduction du dessin ou modèle  
VOIR REPRODUCTION(S)

11 Indication du produit suivi de la (des)  
classe(s) et de la (des) sous-classe(s)  
Flacon (cl 9-01).

13 Droit de priorité visé à l'article 4 de la  
Convention de Paris pour la protection de la Pro-  
priété Industrielle

Grande-Bretagne, le 27 05 1992, no.  
2023128, SmithKline Beecham p.l.c.

18 Date de réception de la requête du renouvel-  
lement  
31.10.2012

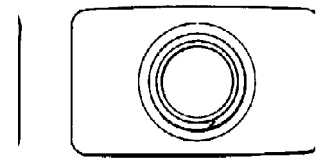
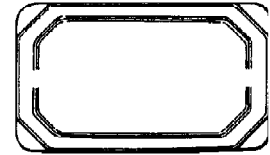
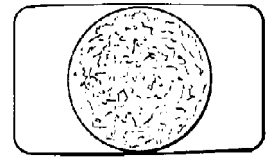
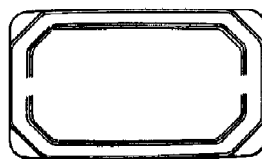
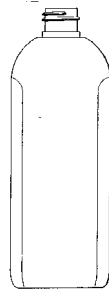
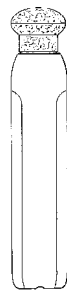
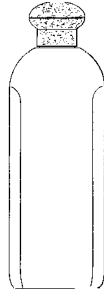

01 Numéro d'enregistrement  
**23779-03**

Numéro, date et heure du dépôt  
05311-03 26.11.1992, 15.40

02 Date d'échéance  
26.11.2017

03 Nom du déposant  
Buttress B.V.

04 Adresse (rue et numéro) du déposant  
Vleutensevaart 100

05 Code postal, localité et pays du déposant  
3532 AD Utrecht,  
Pays-Bas

06 Nom et adresse du mandataire ou indication  
de l'adresse postale du déposant  
Office Kirkpatrick S.A.  
32, Avenue Wolfers  
B-1310 La Hulpe  
Belgique.

08 Reproduction du dessin ou modèle  
VOIR REPRODUCTION(S)

11 Indication du produit suivi de la (des)  
classe(s) et de la (des) sous-classe(s)  
Flacon (cl 9-01).

13 Droit de priorité visé à l'article 4 de la  
Convention de Paris pour la protection de la Pro-  
priété Industrielle

Grande-Bretagne, le 27 05 1992, no.  
2023128, SmithKline Beecham p.l.c.

18 Date de réception de la requête du renouvel-  
lement  
31.10.2012

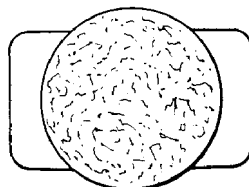
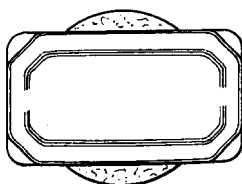
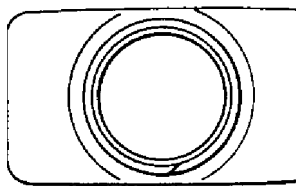
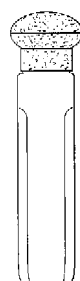
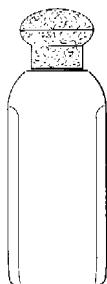
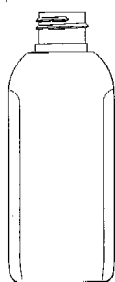

01 *Inschrijvingsnummer*  
**23875-01**

*Nummer en dagtekening (dag en uur) van het depot*  
68745-01 24.05.1993 , 14.00

02 *Vervaldatum*  
24.05.2018

03 *Naam van de deposant*  
Forest Group Nederland B.V.

04 *Adres (straat en nummer) van de deposant*  
Rostockstraat 13

05 *Postcode, plaats en land van de deposant*  
7418 EL Deventer,  
Nederland

06 *Naam en adres van de gemachtigde of vermelding van het correspondentie-adres van de deposant*

Drs. F.G. Blauw c.s.,  
Octrooi- en Merkenbureau De Wit  
Breitnerlaan 146  
2596 HG 's-Gravenhage  
Nederland.

08 *Afbeelding van de tekening of het model*  
ZIE AFBEELDING(EN)

11 *Vermelding van het voortbrengsel gevolgd door de aanduiding van de klasse(n) en onderklasse(n)*

Glijder voor gordijnrail (kl 8-08).

12 *Beschrijving van de kenmerkende eigenschappen van het nieuwe uiterlijk van het voortbrengsel; in voorkomend geval, vermelding van de onderdelen van de tekening of het model waarop de kleuren betrekking hebben*

Fig. 1A toont een zij-aanzicht van de glijder. Fig. 1B/1D toont een vooraanzicht. Fig. 1C toont een achteraanzicht.

18 *Dagtekening van de aanvraag van de vernieuwing*  
08.11.2012



FIG. 1A

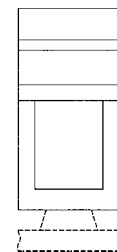

FIG. 1B

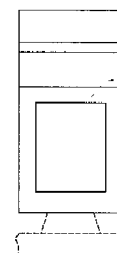

FIG. 1C

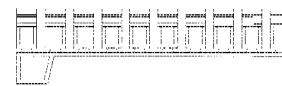

FIG. 1D

01 *Inschrijvingsnummer*  
**23875-02**

*Nummer en dagtekening (dag en uur) van het depot*  
68745-02 24.05.1993 , 14.00

02 *Vervaldatum*  
24.05.2018

03 *Naam van de deposant*  
Forest Group Nederland B.V.

04 *Adres (straat en nummer) van de deposant*  
Rostockstraat 13

05 *Postcode, plaats en land van de deposant*  
7418 EL Deventer,  
Nederland

06 *Naam en adres van de gemachtigde of vermelding van het correspondentie-adres van de deposant*

Drs. F.G. Blauw c.s.,  
Octrooi- en Merkenbureau De Wit  
Breitnerlaan 146  
2596 HG 's-Gravenhage  
Nederland.

- 08 *Afbeelding van de tekening of het model*  
ZIE AFBEELDING(EN)
- 11 *Vermelding van het voortbrengsel gevolgd door de aanduiding van de klasse(n) en onderklasse(n)*  
Glijder voor gordijnrail (kl 8-08).
- 12 *Beschrijving van de kenmerkende eigenschappen van het nieuwe uiterlijk van het voortbrengsel; in voorkomend geval, vermelding van de onderdelen van de tekening of het model waarop de kleuren betrekking hebben*  
Fig. 2A toont een zij-aanzicht van de glijder. Fig. 2B/2D toont een vooraanzicht. Fig. 2C toont een achteraanzicht.
- 18 *Dagtekening van de aanvraag van de vernieuwing*  
08.11.2012

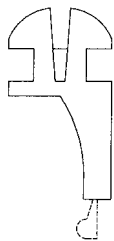

FIG. 2A

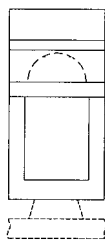

FIG. 2B

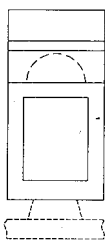

FIG. 2C



FIG. 2D

- 01 *Numéro d'enregistrement*  
**29104-01**  
*Numéro, date et heure du dépôt*  
73739-01 23.10.1997, 15.10
- 02 *Date d'échéance*  
23.10.2017

- 03 *Nom du déposant*  
A-DATA Technology Co., Ltd et  
ATECH TOTALSOLUTION Co., Ltd,  
12F-3, No. 267, Sec. 2, Dunhua S. Rd.,  
Da-an Dist., Taipei;
- 04 *Adresse (rue et numéro) du déposant*  
18F, No. 258, Lian Cheng Rd.
- 05 *Code postal, localité et pays du déposant*  
Chung Ho City, Tapei,  
Taiwan
- 06 *Nom et adresse du mandataire ou indication de l'adresse postale du déposant*  
Office Ernest T. FREYLINGER S.A.  
234 route d' Arlon  
L-8010 Strassen  
Luxembourg.
- 08 *Reproduction du dessin ou modèle*  
VOIR REPRODUCTION(S)
- 11 *Indication du produit suivi de la (des) classe(s) et de la (des) sous-classe(s)*  
Disque de sauvegarde (cl 14-02, 99).
- 18 *Date de réception de la requête du renouvellement*  
12.10.2012

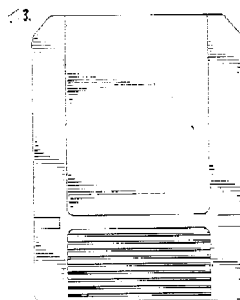
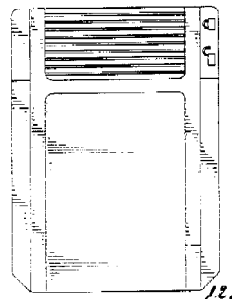
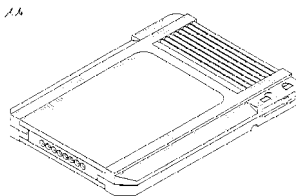

- 01 *Numéro d'enregistrement*  
**29104-02**  
*Numéro, date et heure du dépôt*  
73739-02 23.10.1997, 15.10
- 02 *Date d'échéance*  
23.10.2017
- 03 *Nom du déposant*  
A-DATA Technology Co., Ltd et  
ATECH TOTALSOLUTION Co., Ltd,  
12F-3, No. 267, Sec. 2, Dunhua S. Rd.,  
Da-an Dist., Taipei;
- 04 *Adresse (rue et numéro) du déposant*  
18F, No. 258, Lian Cheng Rd.
- 05 *Code postal, localité et pays du déposant*  
Chung Ho City, Tapei,  
Taiwan
- 06 *Nom et adresse du mandataire ou indication de l'adresse postale du déposant*  
Office Ernest T. FREYLINGER S.A.  
234 route d' Arlon  
L-8010 Strassen  
Luxembourg.
- 08 *Reproduction du dessin ou modèle*  
VOIR REPRODUCTION(S)
- 11 *Indication du produit suivi de la (des) classe(s) et de la (des) sous-classe(s)*  
Disque de sauvegarde (cl 14-02, 99).
- 18 *Date de réception de la requête du renouvellement*  
12.10.2012

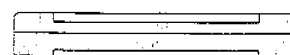
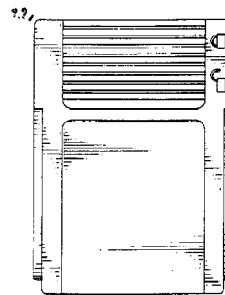
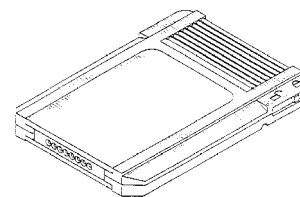

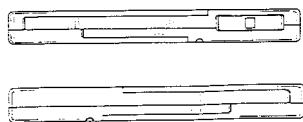

01 *Numéro d'enregistrement*

**29104-03**

*Numéro, date et heure du dépôt*  
73739-03 23.10.1997, 15.10

02 *Date d'échéance*

23.10.2017

03 *Nom du déposant*

A-DATA Technology Co., Ltd et  
ATECH TOTALSOLUTION Co., Ltd,  
12F-3, No. 267, Sec. 2, Dunhua S. Rd.,  
Da-an Dist., Taipei;

04 *Adresse (rue et numéro) du déposant*

18F, No. 258, Lian Cheng Rd.

05 *Code postal, localité et pays du déposant*

Chung Ho City, Tapei,  
Taiwan

06 *Nom et adresse du mandataire ou indication  
de l'adresse postale du déposant*

Office Ernest T. FREYLLINGER S.A.  
234 route d'Arlon  
L-8010 Strassen  
Luxembourg.

08 *Reproduction du dessin ou modèle*

**VOIR REPRODUCTION(S)**

11 *Indication du produit suivi de la (des)  
classe(s) et de la (des) sous-classe(s)*

Prise pour disque de sauvegarde (cl 13-  
03; 14-02, 99).

18 *Date de réception de la requête du renouvel-  
lement*

12.10.2012

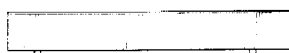
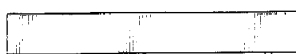
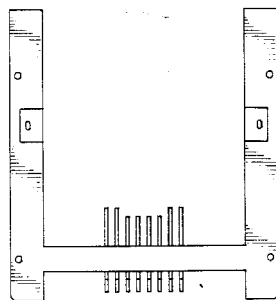
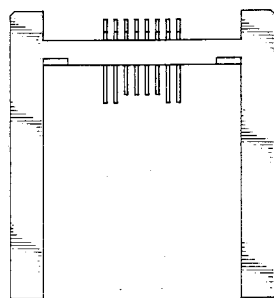
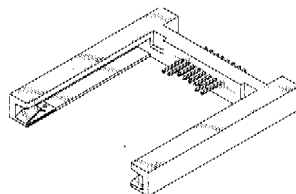

01 *Inschrijvingsnummer*

**29135-00**

*Nummer en dagtekening (dag en uur) van het  
depot*

73840-00 24.11.1997, 23.59

02 *Vervaldatum*

24.11.2017

03 *Naam van de deposant*

Industrie Borla Spa

04 *Adres (straat en nummer) van de deposant*

Via G. di Vittorio 7bis

05 *Postcode, plaats en land van de deposant*

10024 Moncalieri (Torino),  
Italië

06 *Naam en adres van de gemachtigde of ver-  
melding van het correspondentie-adres van  
de deposant*

OFFICE PARETTE (FRED MAES)  
Avenue Gabrielle Petit 2  
B-7940 Brugelette  
België.

08 *Afbeelding van de tekening of het model*

**ZIE AFBEELDING(EN)**

11 *Vermelding van het voortbrengsel gevolgd  
door de aanduiding van de klasse(n) en  
onderklasse(n)*

Druppelkamer voor infusie-/transfusie  
doeleinden (kl 24-01, 02).

13 *Recht van voorrang als bedoeld in artikel 4  
van het verdrag van Parijs tot bescherming  
van de Industriële Eigendom*

Italië, dd. 05 06 1997, nr. T0970000125,  
Industrie Borla Spa.

18 *Dagtekening van de aanvraag van de ver-  
nieuwing*

06.11.2012

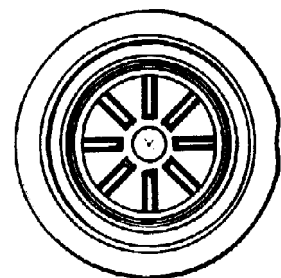
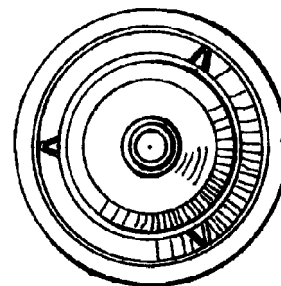
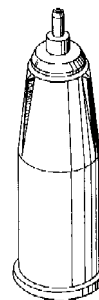

01 *Numéro d'enregistrement*

**29146-00**

*Numéro, date et heure du dépôt*  
73926-00 19.12.1997, 15.40

*Date de l'enregistrement*

19.12.2012,

02 *Date d'échéance*

19.12.2017

03 *Nom du déposant*

A.Z. INTERNATIONAL S.A.,  
45, rue N.S. Pierret,  
L-2335 Luxembourg, Luxembourg

04 *Adresse (rue et numéro) du déposant*

Via Pontevigodarzere 68

05 *Code postal, localité et pays du déposant*

IT-35133 Padova,  
Italie

08 *Reproduction du dessin ou modèle*

VOIR REPRODUCTION(S)

11 *Indication du produit suivi de la (des) classe(s) et de la (des) sous-classe(s)*

Chariot de nettoyage (cl 12-02).

14 *Indication du nom du véritable créateur du dessin ou modèle*

ZORZO Bruno

18 *Date de réception de la requête du renouvellement*

13.09.2012

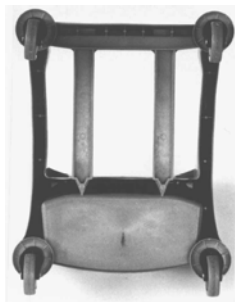
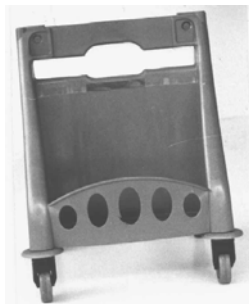

01 *Numéro d'enregistrement*

**29156-01**

*Numéro, date et heure du dépôt*

73907-01 12.12.1997, 14.00

02 *Date d'échéance*

12.12.2017

03 *Nom du déposant*

Dart Industries Inc.,  
Delaware corporation

04 *Adresse (rue et numéro) du déposant*

14901 S. Orange Blossom Trail

05 *Code postal, localité et pays du déposant*

Orlando, Florida 32837,  
Etats-Unis d'Amérique

06 *Nom et adresse du mandataire ou indication de l'adresse postale du déposant*

GEVERS  
Holidaystraat 5  
B-1831 Diegem  
Belgique.

08 *Reproduction du dessin ou modèle*

VOIR REPRODUCTION(S)

11 *Indication du produit suivi de la (des) classe(s) et de la (des) sous-classe(s)*

Récipient (cl 7-01, 07).

13 *Droit de priorité visé à l'article 4 de la Convention de Paris pour la protection de la Propriété Industrielle*

Etats-Unis d'Amérique, le 03 07 1997,  
no. 29/073,199, COUSINS Morison S.

14 *Indication du nom du véritable créateur du dessin ou modèle*

COUSINS Morison S.

15 *Indication de l'ultime date pour l'ajournement de la publication*

27.06.1998

18 *Date de réception de la requête du renouvellement*

21.11.2012

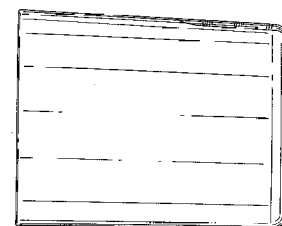
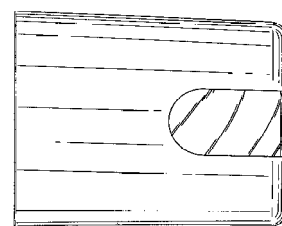
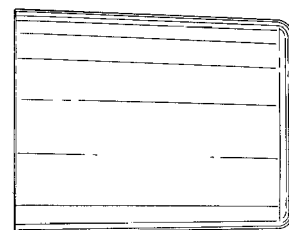
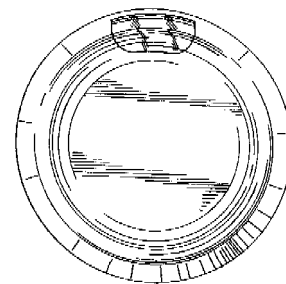
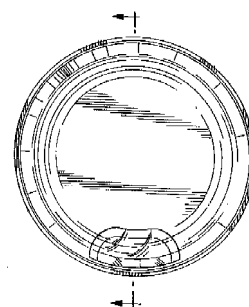
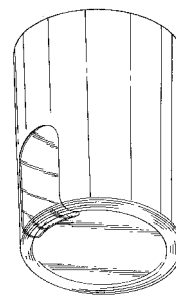

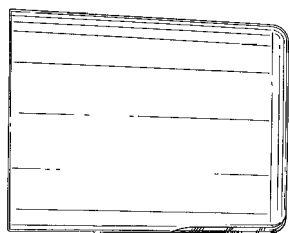

01 Numéro d'enregistrement  
**29156-02**

Numéro, date et heure du dépôt  
73907-02 12.12.1997, 14.00

02 Date d'échéance  
12.12.2017

03 Nom du déposant  
Dart Industries Inc.,  
Delaware corporation

04 Adresse (rue et numéro) du déposant  
14901 S. Orange Blossom Trail

05 Code postal, localité et pays du déposant  
Orlando, Florida 32837,  
Etats-Unis d'Amérique

06 Nom et adresse du mandataire ou indication  
de l'adresse postale du déposant  
GEVERS  
Holidaystraat 5  
B-1831 Diegem  
Belgique.

08 Reproduction du dessin ou modèle  
VOIR REPRODUCTION(S)

11 Indication du produit suivi de la (des)  
classe(s) et de la (des) sous-classe(s)  
Distributeur (cl 7-06, 99).

13 Droit de priorité visé à l'article 4 de la  
Convention de Paris pour la protection de la  
Propriété Industrielle  
Etats-Unis d'Amérique, le 27 06 1997,  
no. 29/073,228, LILLELUND Stig;  
HEIBERG Jakob; JEPPESEN Hanne  
Dalsgaard.

14 Indication du nom du véritable créateur du  
dessin ou modèle  
LILLELUND Stig; HEIBERG Jakob;  
JEPPESEN Hanne Dalsgaard

15 Indication de l'ultime date pour l'ajourne-  
ment de la publication  
27.06.1998

18 Date de réception de la requête du renouvel-  
lement  
21.11.2012

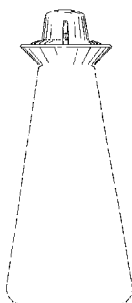
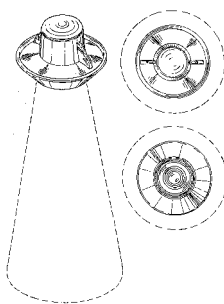

01 Numéro d'enregistrement  
**29198-01**

Numéro, date et heure du dépôt  
73810-01 17.11.1997, 11.15

02 Date d'échéance  
17.11.2017

03 Nom du déposant  
SEAT, S.A.

04 Adresse (rue et numéro) du déposant  
Zona Franca, calle 2 no. 1

05 Code postal, localité et pays du déposant  
08040 Barcelona,  
Espagne

06 Nom et adresse du mandataire ou indication  
de l'adresse postale du déposant  
Antwerps Octrooi- en Merkenbureau  
M.F.J. Bockstael N.V.  
Arenbergstraat 13  
B-2000 Anvers  
Belgique.

08 Reproduction du dessin ou modèle  
VOIR REPRODUCTION(S)

11 Indication du produit suivi de la (des)  
classe(s) et de la (des) sous-classe(s)  
Véhicule automobile (cl 12-08).

13 Droit de priorité visé à l'article 4 de la  
Convention de Paris pour la protection de la  
Propriété Industrielle  
Espagne, le 14 08 1997, no. 140.818,  
SEAT, S.A.

18 Date de réception de la requête du renouvel-  
lement  
09.11.2012







- 01 *Numéro d'enregistrement*  
**29198-02**  
*Numéro, date et heure du dépôt*  
73810-02 17.11.1997 , 11.15

02 *Date d'échéance*  
17.11.2017

03 *Nom du déposant*  
SEAT, S.A.

04 *Adresse (rue et numéro) du déposant*  
Zona Franca, calle 2 no. 1

05 *Code postal, localité et pays du déposant*  
08040 Barcelona,  
Espagne

06 *Nom et adresse du mandataire ou indication de l'adresse postale du déposant*  
Antwerps Octrooi- en Merkenbureau  
M.F.J. Bockstael N.V.  
Arenbergstraat 13  
B-2000 Anvers  
Belgique.

08 *Reproduction du dessin ou modèle*  
VOIR REPRODUCTION(S)

11 *Indication du produit suivi de la (des) classe(s) et de la (des) sous-classe(s)*  
Véhicule automobile (cl 12-08).

13 *Droit de priorité visé à l'article 4 de la Convention de Paris pour la protection de la Propriété Industrielle*  
Espagne, le 14 08 1997, no. 140.818,  
SEAT, S.A.

18 *Date de réception de la requête du renouvellement*  
09.11.2012



- 01 *Inschrijvingsnummer*  
**29210-01**  
*Nummer en dagtekening (dag en uur) van het depot*  
73842-01 13.11.1997 , 10.00

02 *Vervaldatum*  
13.11.2017

03 *Naam van de deposant*  
Tike Veenstra

04 *Adres (straat en nummer) van de deposant*  
Buitenkerkerweg 5

05 *Postcode, plaats en land van de deposant*  
1095 KL Amsterdam,  
Nederland

06 *Naam en adres van de gemachtigde of vermelding van het correspondentie-adres van de deposant*  
Onel Trademarks  
Leeuwenveldseweg 72  
1382 LX Weesp  
Nederland.

08 *Afbeelding van de tekening of het model*  
ZIE AFBEELDING(EN)

09 *Vermelding van de kleur(en)*  
donkerbruin, wit

11 *Vermelding van het voortbrengsel gevolgd door de aanduiding van de klasse(n) en onderklasse(n)*  
Pleister (kl 24-04).

18 *Dagtekening van de aanvraag van de vernieuwing*  
07.11.2012

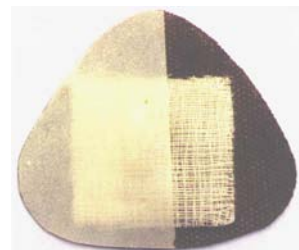
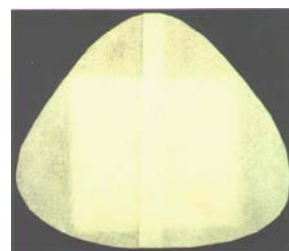

- 01 *Inschrijvingsnummer*  
**29210-02**  
*Nummer en dagtekening (dag en uur) van het depot*  
73842-02 13.11.1997 , 10.00

02 *Vervaldatum*  
13.11.2017

03 *Naam van de deposant*  
Tike Veenstra

04 *Adres (straat en nummer) van de deposant*  
Buitenkerkerweg 5

05 *Postcode, plaats en land van de deposant*  
1095 KL Amsterdam,  
Nederland

06 *Naam en adres van de gemachtigde of vermelding van het correspondentie-adres van de deposant*  
Onel Trademarks  
Leeuwenveldseweg 72  
1382 LX Weesp  
Nederland.

08 *Afbeelding van de tekening of het model*  
ZIE AFBEELDING(EN)

09 *Vermelding van de kleur(en)*  
bruin, wit

11 *Vermelding van het voortbrengsel gevolgd door de aanduiding van de klasse(n) en onderklasse(n)*  
Pleister (kl 24-04).

18 *Dagtekening van de aanvraag van de vernieuwing*  
07.11.2012

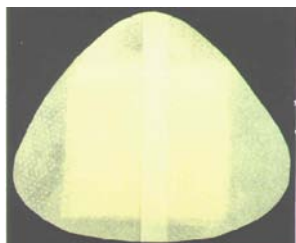

01 *Inschrijvingsnummer*

**29210-03**

*Nummer en dagtekening (dag en uur) van het depot*

73842-03 13.11.1997 , 10.00

02 *Vervaldatum*

13.11.2017

03 *Naam van de deposant*

Tike Veenstra

04 *Adres (straat en nummer) van de deposant*

Buitenkerkerweg 5

05 *Postcode, plaats en land van de deposant*

1095 KL Amsterdam,  
Nederland

06 *Naam en adres van de gemachtigde of vermelding van het correspondentie-adres van de deposant*

Onel Trademarks  
Leeuwenveldseweg 72  
1382 LX Weesp  
Nederland.

08 *Afbeelding van de tekening of het model*

ZIE AFBEELDING(EN)

09 *Vermelding van de kleur(en)*

roodbruin, wit

11 *Vermelding van het voortbrengsel gevolgd door de aanduiding van de klasse(n) en onderklasse(n)*

Pleister (kl 24-04).

18 *Dagtekening van de aanvraag van de vernieuwing*

07.11.2012

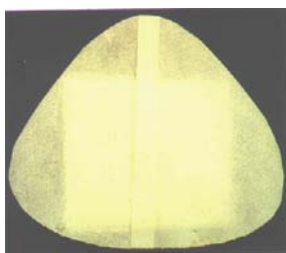

01 *Inschrijvingsnummer*

**29343-01**

*Nummer en dagtekening (dag en uur) van het depot*

74043-01 27.01.1998 , 11.35

02 *Vervaldatum*

27.01.2018

03 *Naam van de deposant*

Braitrim (U.K.) Limited

04 *Adres (straat en nummer) van de deposant*

Braitrim House, 98 Victoria Road

05 *Postcode, plaats en land van de deposant*

London NW10 6NB,  
Groot-Brittannië

06 *Naam en adres van de gemachtigde of vermelding van het correspondentie-adres van de deposant*

Octrooibureau Vriesendorp & Gaade  
B.V.  
Dr. Kuypersstraat 6

2514 BB 's-Gravenhage  
Nederland.

08 *Afbeelding van de tekening of het model*  
ZIE AFBEELDING(EN)

11 *Vermelding van het voortbrengsel gevolgd door de aanduiding van de klasse(n) en onderklasse(n)*

Kledinghanger (kl 6-08).

13 *Recht van voorrang als bedoeld in artikel 4 van het verdrag van Parijs tot bescherming van de Industriële Eigendom*  
Groot-Brittannië, dd. 29 07 1997, nr. 2067857, BRAITRIM (UK) LTD.

14 *Vermelding van de naam van de werkelijke ontwerper van de tekening*

HUNT William Joseph

18 *Dagtekening van de aanvraag van de vernieuwing*

26.11.2012

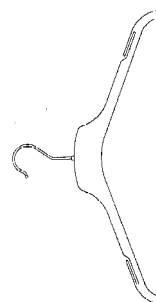

01 *Inschrijvingsnummer*

**29343-02**

*Nummer en dagtekening (dag en uur) van het depot*

74043-02 27.01.1998 , 11.35

02 *Vervaldatum*

27.01.2018

03 *Naam van de deposant*

Braitrim (U.K.) Limited

04 *Adres (straat en nummer) van de deposant*

Braitrim House, 98 Victoria Road

05 *Postcode, plaats en land van de deposant*

London NW10 6NB,  
Groot-Brittannië

06 *Naam en adres van de gemachtigde of vermelding van het correspondentie-adres van de deposant*

Octrooibureau Vriesendorp & Gaade  
B.V.  
Dr. Kuypersstraat 6  
2514 BB 's-Gravenhage  
Nederland.

- 08 *Afbeelding van de tekening of het model*  
ZIE AFBEELDING(EN)
- 11 *Vermelding van het voortbrengsel gevolgd door de aanduiding van de klasse(n) en onderklasse(n)*  
Kledinghanger (kl 6-08).
- 13 *Recht van voorrang als bedoeld in artikel 4 van het verdrag van Parijs tot bescherming van de Industriële Eigendom*  
Groot-Brittannië, dd. 29 07 1997, nr. 2067858, BRAITRIM (UK) LTD.
- 14 *Vermelding van de naam van de werkelijke ontwerper van de tekening*  
HUNT William Joseph
- 18 *Dagtekening van de aanvraag van de vernieuwing*  
26.11.2012

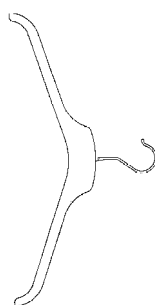

- 01 *Inschrijvingsnummer*  
**29349-00**  
*Nummer en dagtekening (dag en uur) van het depot*  
74056-00 30.01.1998, 11.20
- 02 *Vervaldatum*  
30.01.2018
- 03 *Naam van de deposant*  
Invacare Rea AB
- 04 *Adres (straat en nummer) van de deposant*  
Växjövägen 303
- 05 *Postcode, plaats en land van de deposant*  
340 21 Diö,  
Zweden
- 06 *Naam en adres van de gemachtigde of vermelding van het correspondentie-adres van de deposant*  
Zacco Netherlands B.V.  
Nachtwachlaan 20  
1058 EA Amsterdam  
Nederland.
- 08 *Afbeelding van de tekening of het model*  
ZIE AFBEELDING(EN)

- 11 *Vermelding van het voortbrengsel gevolgd door de aanduiding van de klasse(n) en onderklasse(n)*  
Rolstoel (kl 12-12).
- 13 *Recht van voorrang als bedoeld in artikel 4 van het verdrag van Parijs tot bescherming van de Industriële Eigendom*  
Zweden, dd. 08 08 1997, nr. 97-1768, Scandinavian Mobility REA Stolen AB.
- 14 *Vermelding van de naam van de werkelijke ontwerper van de tekening*  
HEDLUND Gunnar
- 18 *Dagtekening van de aanvraag van de vernieuwing*  
06.11.2012



- 01 *Numéro d'enregistrement*  
**29369-00**  
*Numéro, date et heure du dépôt*  
06124-00 23.12.1997, 23.59
- 02 *Date d'échéance*  
23.12.2017
- 03 *Nom du déposant*  
A/S Chr. Fabers Fabriker
- 04 *Adresse (rue et numéro) du déposant*  
Hestehavevej 22
- 05 *Code postal, localité et pays du déposant*  
DK-5856 Ryslinge,  
Danemark
- 06 *Nom et adresse du mandataire ou indication de l'adresse postale du déposant*  
Office Hanssens S.p.r.l.  
40, square Marie-Louise, Boîte 19  
B-1000 Bruxelles  
Belgique.
- 08 *Reproduction du dessin ou modèle*  
VOIR REPRODUCTION(S)
- 11 *Indication du produit suivi de la (des) classe(s) et de la (des) sous-classe(s)*  
Poids pour corde de commande de  
jalousie (cl 6-10; 8-06, 99; 25-02).

- 18 *Date de réception de la requête du renouvellement*  
06.11.2012

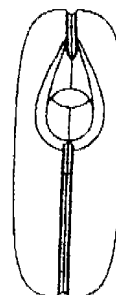
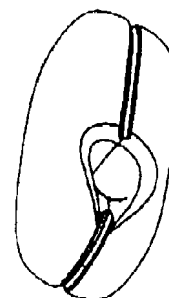
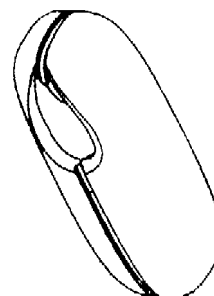
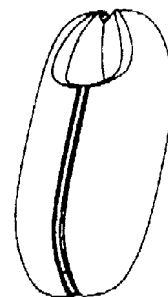

- 01 *Inschrijvingsnummer*  
**35094-00**  
*Nummer en dagtekening (dag en uur) van het depot*  
79744-00 22.08.2002, 23.59  
*Datum inschrijving*  
14.12.2012
- 02 *Vervaldatum*  
22.08.2017
- 03 *Naam van de deposant*  
Eldeko Verhuur B.V.
- 04 *Adres (straat en nummer) van de deposant*  
Brasem 12

- 05 *Postcode, plaats en land van de deposant*  
4941 SE Raamsdonksveer,  
Nederland
- 06 *Naam en adres van de gemachtigde of vermelding van het correspondentie-adres van de deposant*  
Merkenbureau Bouma B.V.  
Postbus 30177  
3001 DD Rotterdam  
Nederland.
- 08 *Afbeelding van de tekening of het model*  
ZIE AFBEELDING(EN)
- 11 *Vermelding van het voortbrengsel gevolgd door de aanduiding van de klasse(n) en onderklasse(n)*  
Bouw-/stortconsole (kl 8-08; 25-04).
- 18 *Dagtekening van de aanvraag van de vernieuwing*  
22.08.2012

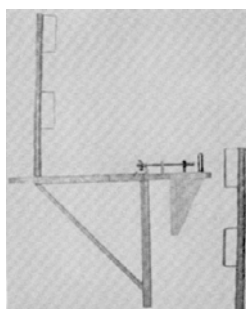
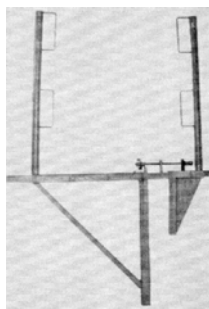

- 01 *Numéro d'enregistrement*  
**35118-01**  
*Numéro, date et heure du dépôt*  
80119-01 02.12.2002 , 23.59
- 02 *Date d'échéance*  
02.12.2017
- 03 *Nom du déposant*  
CANON KABUSHIKI KAISHA
- 04 *Adresse (rue et numéro) du déposant*  
30-2, Shimomaruko 3-chome
- 05 *Code postal, localité et pays du déposant*  
Ohta-ku, Tokyo 146,  
Japon
- 06 *Nom et adresse du mandataire ou indication de l'adresse postale du déposant*  
OFFICE PARETTE (FRED MAES)  
Avenue Gabrielle Petit 2  
B-7940 Brugelette  
Belgique.
- 08 *Reproduction du dessin ou modèle*  
VOIR REPRODUCTION(S)

- 11 *Indication du produit suivi de la (des) classe(s) et de la (des) sous-classe(s)*  
Cartouche de toner (cl 14-02; 16-03; 18-02).
- 13 *Droit de priorité visé à l'article 4 de la Convention de Paris pour la protection de la Propriété Industrielle*  
Japon, le 05 06 2002, no. 2002-015057,  
CANON KABUSHIKI KAISHA.
- 14 *Indication du nom du véritable créateur du dessin ou modèle*  
YAMAGUCHI Koji; KAZUHIKO  
Kanno; NOGUCHI Tomio;  
FUJIWARE Yumi
- 18 *Date de réception de la requête du renouvellement*  
06.11.2012

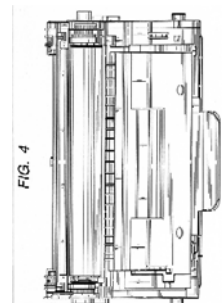
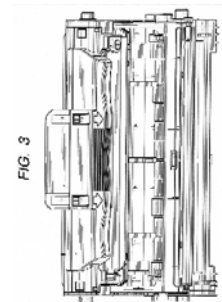
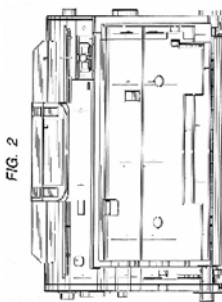
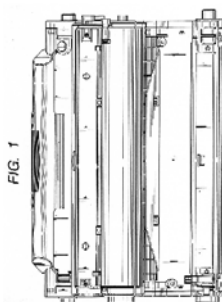

FIG. 5

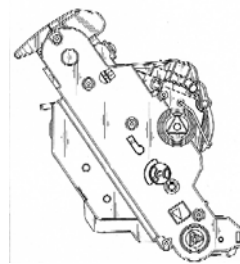

FIG. 6

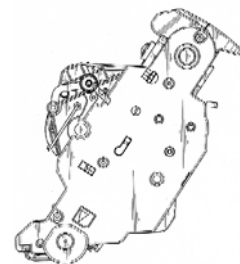
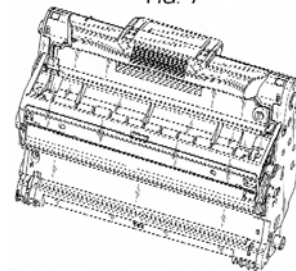

FIG. 7



- 01 *Numéro d'enregistrement*  
**35118-02**  
*Numéro, date et heure du dépôt*  
80119-02 02.12.2002 , 23.59
- 02 *Date d'échéance*  
02.12.2017
- 03 *Nom du déposant*  
CANON KABUSHIKI KAISHA
- 04 *Adresse (rue et numéro) du déposant*  
30-2, Shimomaruko 3-chome
- 05 *Code postal, localité et pays du déposant*  
Ohta-ku, Tokyo 146,  
Japon
- 06 *Nom et adresse du mandataire ou indication de l'adresse postale du déposant*  
OFFICE PARETTE (FRED MAES)  
Avenue Gabrielle Petit 2  
B-7940 Brugelette  
Belgique.
- 08 *Reproduction du dessin ou modèle*  
VOIR REPRODUCTION(S)
- 11 *Indication du produit suivi de la (des) classe(s) et de la (des) sous-classe(s)*  
Cartouche de développement (cl 14-02; 16-03; 18-02).
- 13 *Droit de priorité visé à l'article 4 de la Convention de Paris pour la protection de la Propriété Industrielle*  
Japon, le 05 06 2002, no. 2002-015058,  
CANON KABUSHIKI KAISHA.

14 Indication du nom du véritable créateur du dessin ou modèle

TOMONORI Mori; HIRONOBU Isobe; YASUFUMI Yoshino

18 Date de réception de la requête du renouvellement

06.11.2012

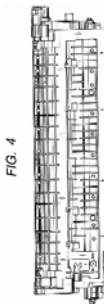
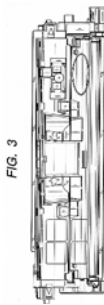
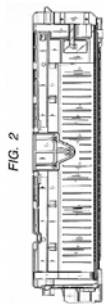
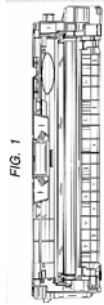

FIG. 5

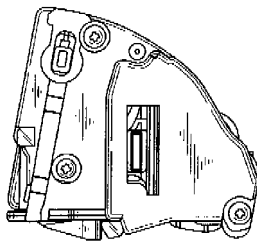
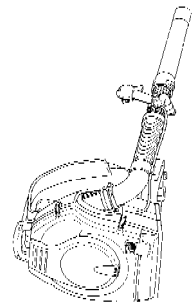
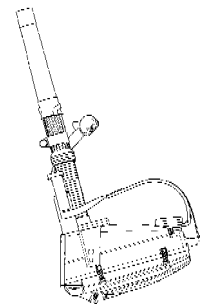
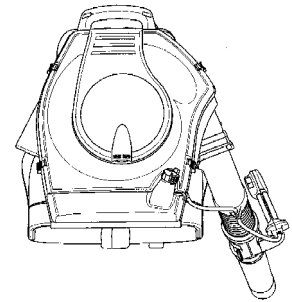
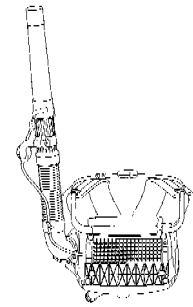
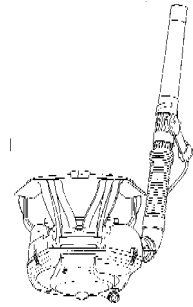
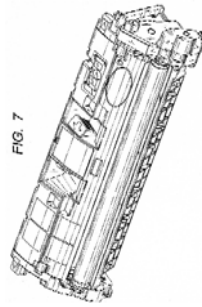
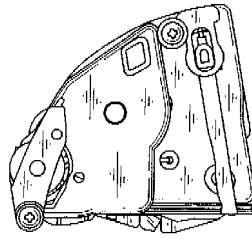

FIG. 6



01 Numéro d'enregistrement  
**35201-00**

Numéro, date et heure du dépôt  
79985-00 29.10.2002, 10.40

02 Date d'échéance  
29.10.2017

03 Nom du déposant  
Aktiebolaget Electrolux

04 Adresse (rue et numéro) du déposant  
St Göransgatan 143

05 Code postal, localité et pays du déposant  
SE-105 45 Stockholm,  
Suède

06 Nom et adresse du mandataire ou indication  
de l'adresse postale du déposant

GEVERS  
Holidaystraat 5  
B-1831 Diegem  
Belgique.

08 Reproduction du dessin ou modèle  
VOIR REPRODUCTION(S)

11 Indication du produit suivi de la (des)  
classe(s) et de la (des) sous-classe(s)  
Soufleur à dos (cl 15-05).

13 Droit de priorité visé à l'article 4 de la Con-  
vention de Paris pour la protection de la Pro-  
priété Industrielle  
Suède, le 21 08 2002, no. 021236, Aktie-  
bolaget Electrolux.

14 Indication du nom du véritable créateur du  
dessin ou modèle

MALMQVIST Lars; SJÖGREN Anna;  
NORINDER Lotta; KREVI Tommy;  
HOLMGREN Ola; ALMQVIST  
Christer; DÖRAGRIP Gustav;  
HEDLUND Andreas; SANDBERG  
Evalena; JAKOBSSON Anders.

18 Date de réception de la requête du renouvel-  
lement  
25.09.2012

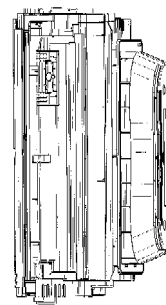
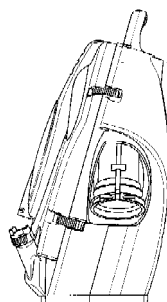
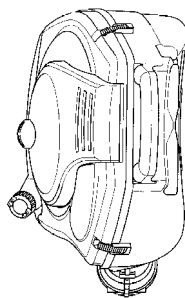
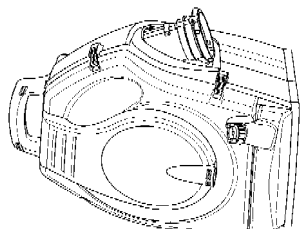
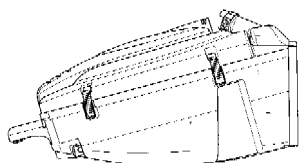
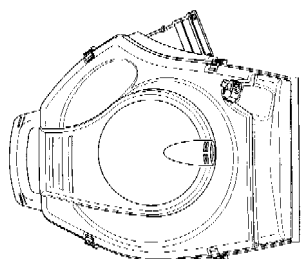
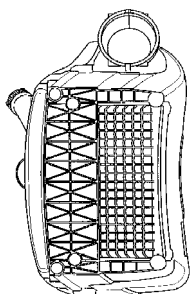
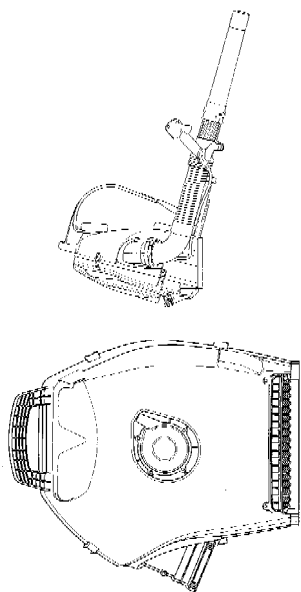

FIG. 1

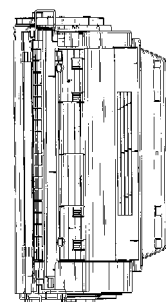

FIG. 2

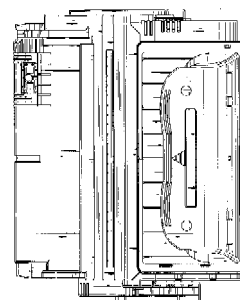

FIG. 3

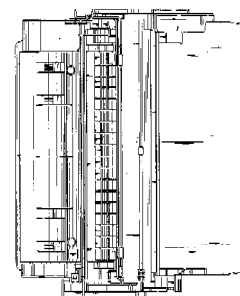

FIG. 4

FIG. 5

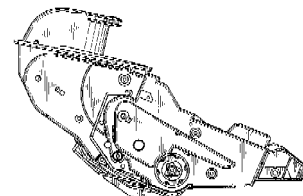
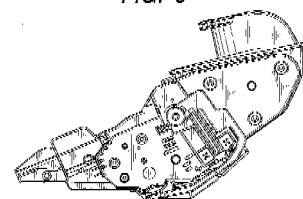

FIG. 6



01 Numéro d'enregistrement

**35231-01**

Numéro, date et heure du dépôt

80182-01 20.12.2002, 15.40

02 Date d'échéance

20.12.2017

03 Nom du déposant

CANON KABUSHIKI KAISHA

04 Adresse (rue et numéro) du déposant

30-2, Shimomaruko 3-chome

05 Code postal, localité et pays du déposant

Ohta-ku, Tokyo 146,

Japon

06 Nom et adresse du mandataire ou indication de l'adresse postale du déposant

OFFICE PARETTE (FRED MAES)

Avenue Gabrielle Petit 2

B-7940 Brugelette

Belgique.

08 Reproduction du dessin ou modèle

VOIR REPRODUCTION(S)

11 Indication du produit suivi de la (des) classe(s) et de la (des) sous-classe(s)

Cartouche de toner (cl 14-02; 16-03; 18-02).

13 Droit de priorité visé à l'article 4 de la Convention de Paris pour la protection de la Propriété Industrielle

Japon, le 24 06 2002, no. 2002-016864, CANON KABUSHIKI KAISHA.

14 Indication du nom du véritable créateur du dessin ou modèle

TOSHIYUKI Karakama; TORU

Oguma; AKIYOSHI Yokoi;

NORIYUKI Komatsu

18 Date de réception de la requête du renouvellement

06.11.2012

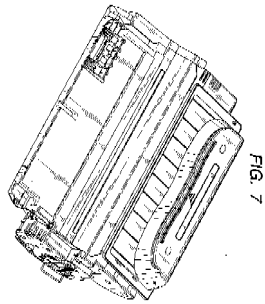

FIG. 1

- 01 Numéro d'enregistrement  
**35231-02**  
Numéro, date et heure du dépôt  
80182-02 20.12.2002, 15.40
- 02 Date d'échéance  
20.12.2017
- 03 Nom du déposant  
CANON KABUSHIKI KAISHA
- 04 Adresse (rue et numéro) du déposant  
30-2, Shimomaruko 3-chome
- 05 Code postal, localit  et pays du déposant  
Ohta-ku, Tokyo 146,  
Japon
- 06 Nom et adresse du mandataire ou indication  
de l'adresse postale du déposant  
OFFICE PARETTE (FRED MAES)  
Avenue Gabrielle Petit 2  
B-7940 Brugelette  
Belgique.
- 08 Reproduction du dessin ou mod le  
VOIR REPRODUCTION(S)
- 11 Indication du produit suivi de la (des)  
classe(s) et de la (des) sous-classe(s)  
Cartouche de toner (cl 14-02; 16-03;  
18-02).
- 13 Droit de priorit  vis    l'article 4 de la Con-  
vention de Paris pour la protection de la Pro-  
pri t  Industrielle  
Japon, le 24 06 2002, no. 2002-016865,  
CANON KABUSHIKI KAISHA.
- 14 Indication du nom du v ritable cr ateur du  
dessin ou mod le  
TOSHIYUKI Karakama; TORU  
Oguma; AKIYOSHI Yokoi;  
NORIYUKI Komatsu
- 18 Date de r ception de la requ te du renouvel-  
lement  
06.11.2012

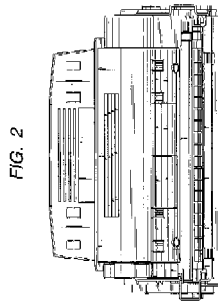
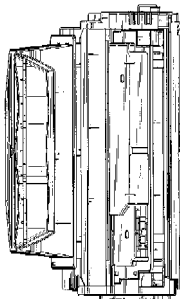

FIG. 2

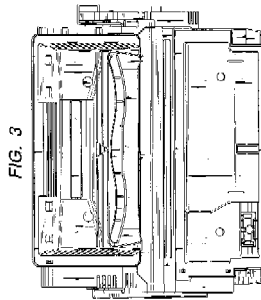

FIG. 3

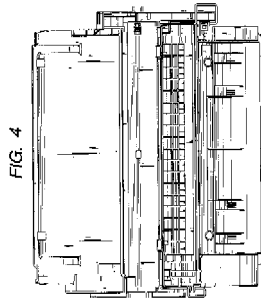

FIG. 4

FIG. 5

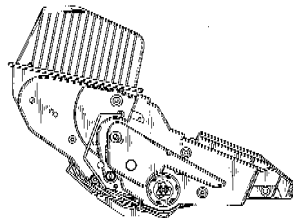

FIG. 6

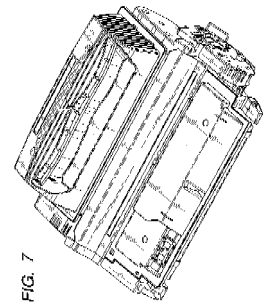
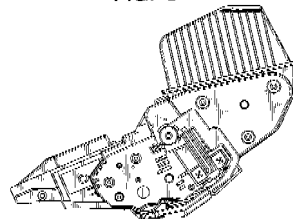
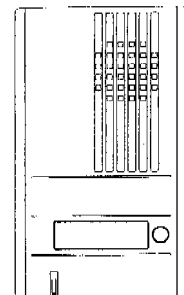
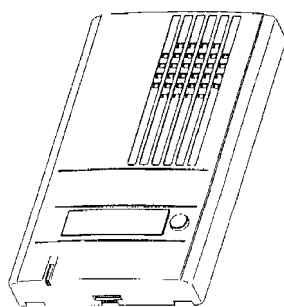
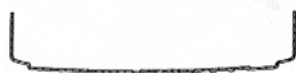
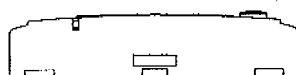
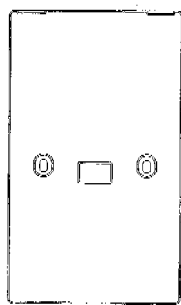

FIG. 7

- 01 Numéro d'enregistrement  
**35233-01**  
Numéro, date et heure du dépôt  
80192-01 23.12.2002, 23.59
- 02 Date d'échéance  
23.12.2017
- 03 Nom du déposant  
Aiphone Co., Ltd.
- 04 Adresse (rue et num ro) du déposant  
2-18, Jinno-cho
- 05 Code postal, localit  et pays du déposant  
Atsuta-ku, Nagoya-shi, Aichi-ken,  
Japon
- 06 Nom et adresse du mandataire ou indication  
de l'adresse postale du déposant  
GEVERS  
Holidaystraat 5  
B-1831 Diegem  
Belgique.
- 08 Reproduction du dessin ou mod le  
VOIR REPRODUCTION(S)
- 11 Indication du produit suivi de la (des)  
classe(s) et de la (des) sous-classe(s)  
Interphone (cl 14-03).
- 13 Droit de priorit  vis    l'article 4 de la Con-  
vention de Paris pour la protection de la Pro-  
pri t  Industrielle  
Japon, le 05 07 2002, no. 2002-18172,  
Aiphone Co., Ltd.
- 14 Indication du nom du v ritable cr ateur du  
dessin ou mod le  
MATSUI Hiroshi
- 18 Date de r ception de la requ te du renouvel-  
lement  
06.11.2012





01 *Numéro d'enregistrement*

**35233-02**

*Numéro, date et heure du dépôt*

80192-02 23.12.2002 , 23.59

02 *Date d'échéance*

23.12.2017

03 *Nom du déposant*

Aiphone Co., Ltd.

04 *Adresse (rue et numéro) du déposant*

2-18, Jinno-cho

05 *Code postal, localité et pays du déposant*

Atsuta-ku, Nagoya-shi, Aichi-ken,  
Japon

06 *Nom et adresse du mandataire ou indication  
de l'adresse postale du déposant*

GEVERS  
Holidaystraat 5  
B-1831 Diegem  
Belgique.

08 *Reproduction du dessin ou modèle*

VOIR REPRODUCTION(S)

11 *Indication du produit suivi de la (des)  
classe(s) et de la (des) sous-classe(s)*

Interphone (cl 14-03).

13 *Droit de priorité visé à l'article 4 de la Con-  
vention de Paris pour la protection de la Pro-  
priété Industrielle*

Japon, le 05 07 2002, no. 2002-18173,  
Aiphone Co., Ltd.

14 *Indication du nom du véritable créateur du  
dessin ou modèle*

HOTTA Toshio

18 *Date de réception de la requête du renouvel-  
lement*

06.11.2012

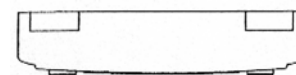
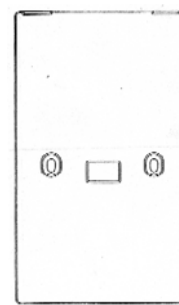
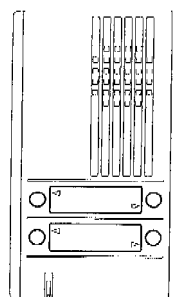



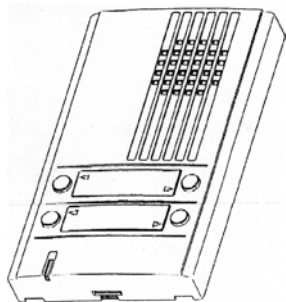

- 01 *Inschrijvingsnummer*  
**35334-00**  
*Nummer en dagtekening (dag en uur) van het depot*  
80156-00 11.12.2002 , 23.59
- 02 *Vervaldatum*  
11.12.2017
- 03 *Naam van de deposant*  
Huntleigh Technology Limited
- 04 *Adres (straat en nummer) van de deposant*  
310-312 Dallow Road
- 05 *Postcode, plaats en land van de deposant*  
Luton, Bedfordshire LU1 1SS,  
Groot-Brittannië
- 06 *Naam en adres van de gemachtigde of vermelding van het correspondentie-adres van de deposant*  
VEREENIGDE  
Johan de Wittlaan 7  
2517 JR Den Haag  
Nederland.
- 08 *Afbeelding van de tekening of het model*  
ZIE AFBEELDING(EN)
- 11 *Vermelding van het voortbrengsel gevolgd door de aanduiding van de klasse(n) en onderklasse(n)*  
Behuizing voor medisch apparaat (kl 24-01).
- 13 *Recht van voorrang als bedoeld in artikel 4 van het verdrag van Parijs tot bescherming van de Industriële Eigendom*  
Groot-Brittannië, dd. 21 06 2002, nr. 3004659, Huntleigh Technology PLC.
- 14 *Vermelding van de naam van de werkelijke ontwerper van de tekening*  
BAILY Greg
- 18 *Dagtekening van de aanvraag van de vernieuwing*  
30.11.2012

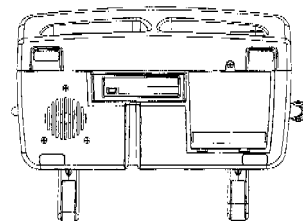
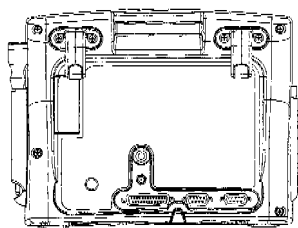
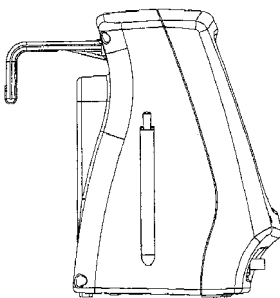
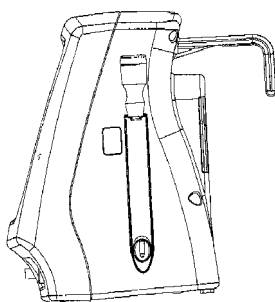
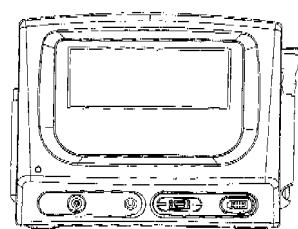
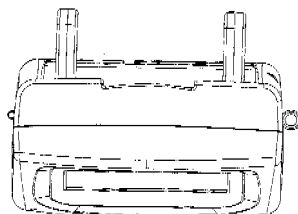
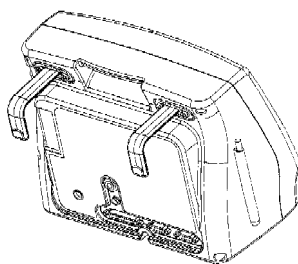
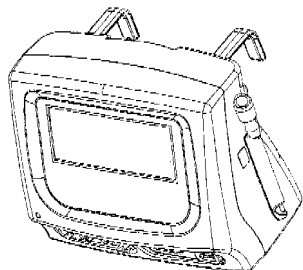

- 01 *Inschrijvingsnummer*  
**35352-02**  
*Nummer en dagtekening (dag en uur) van het depot*  
80333-02 14.02.2003 , 23.59
- 02 *Vervaldatum*  
14.02.2018
- 03 *Naam van de deposant*  
Harvink Collection B.V.
- 04 *Adres (straat en nummer) van de deposant*  
Tinbergenlaan 3
- 05 *Postcode, plaats en land van de deposant*  
3401 MT IJsselstein,  
Nederland
- 08 *Afbeelding van de tekening of het model*  
ZIE AFBEELDING(EN)
- 11 *Vermelding van het voortbrengsel gevolgd door de aanduiding van de klasse(n) en onderklasse(n)*  
Fauteuil (kl 6-01).
- 14 *Vermelding van de naam van de werkelijke ontwerper van de tekening*  
HAKSTEEN Martin
- 18 *Dagtekening van de aanvraag van de vernieuwing*  
09.11.2012



- 01 *Inschrijvingsnummer*  
**35538-01**  
*Nummer en dagtekening (dag en uur) van het depot*  
80195-01 23.12.2002 , 23.59
- 02 *Vervaldatum*  
23.12.2017

- 03 *Naam van de deposant*  
IBIDEN CO., Ltd.
- 04 *Adres (straat en nummer) van de deposant*  
2-1, Kanda-cho, Ogaki-shi
- 05 *Postcode, plaats en land van de deposant*  
Gifu 503-8604,  
Japan
- 06 *Naam en adres van de gemachtigde of vermelding van het correspondentie-adres van de deposant*  
OFFICE PARETTE (FRED MAES)  
Avenue Gabrielle Petit 2  
B-7940 Brugelette  
België.
- 08 *Afbeelding van de tekening of het model*  
ZIE AFBEELDING(EN)
- 11 *Vermelding van het voortbrengsel gevolgd door de aanduiding van de klasse(n) en onderklasse(n)*  
Filter voor diesel motor (kl 12-16; 15-01).
- 13 *Recht van voorrang als bedoeld in artikel 4 van het verdrag van Parijs tot bescherming van de Industriële Eigendom*  
Japan, dd. 28 06 2002, nr. 2002-017495, Ibidem Co., Ltd.
- 18 *Dagtekening van de aanvraag van de vernieuwing*  
06.11.2012

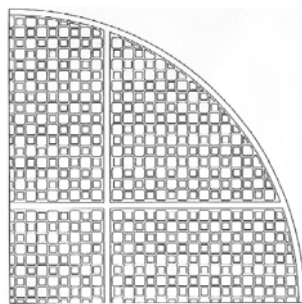
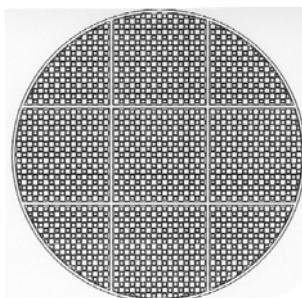
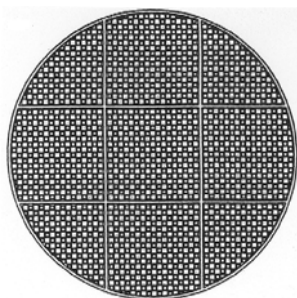
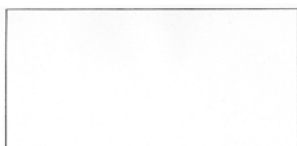

- 01 *Inschrijvingsnummer*  
**35538-02**  
*Nummer en dagtekening (dag en uur) van het depot*  
80195-02 23.12.2002 , 23.59
- 02 *Vervaldatum*  
23.12.2017
- 03 *Naam van de deposant*  
IBIDEN CO., Ltd.
- 04 *Adres (straat en nummer) van de deposant*  
2-1, Kanda-cho, Ogaki-shi
- 05 *Postcode, plaats en land van de deposant*  
Gifu 503-8604,  
Japan
- 06 *Naam en adres van de gemachtigde of vermelding van het correspondentie-adres van de deposant*  
OFFICE PARETTE (FRED MAES)  
Avenue Gabrielle Petit 2  
B-7940 Brugelette  
België.
- 08 *Afbeelding van de tekening of het model*  
ZIE AFBEELDING(EN)
- 11 *Vermelding van het voortbrengsel gevolgd door de aanduiding van de klasse(n) en onderklasse(n)*  
Filter voor diesel motor (kl 12-16; 15-01).
- 13 *Recht van voorrang als bedoeld in artikel 4 van het verdrag van Parijs tot bescherming van de Industriële Eigendom*  
Japan, dd. 28 06 2002, nr. 2002-017496, Ibidem Co., Ltd.
- 18 *Dagtekening van de aanvraag van de vernieuwing*  
06.11.2012

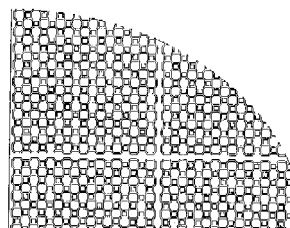
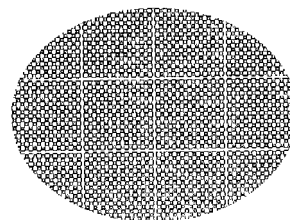
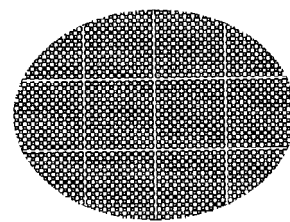
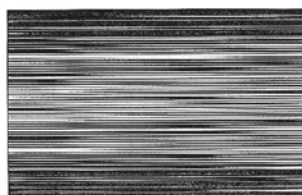
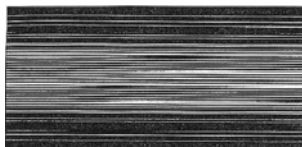

- 01 *Inschrijvingsnummer*  
**35538-03**  
*Nummer en dagtekening (dag en uur) van het depot*  
80195-03 23.12.2002 , 23.59
- 02 *Vervaldatum*  
23.12.2017
- 03 *Naam van de deposant*  
IBIDEN CO., Ltd.
- 04 *Adres (straat en nummer) van de deposant*  
2-1, Kanda-cho, Ogaki-shi
- 05 *Postcode, plaats en land van de deposant*  
Gifu 503-8604,  
Japan
- 06 *Naam en adres van de gemachtigde of vermelding van het correspondentie-adres van de deposant*  
OFFICE PARETTE (FRED MAES)  
Avenue Gabrielle Petit 2  
B-7940 Brugelette  
België.
- 08 *Afbeelding van de tekening of het model*  
ZIE AFBEELDING(EN)
- 11 *Vermelding van het voortbrengsel gevolgd door de aanduiding van de klasse(n) en onderklasse(n)*  
Filter voor diesel motor (kl 12-16; 15-01).
- 13 *Recht van voorrang als bedoeld in artikel 4 van het verdrag van Parijs tot bescherming van de Industriële Eigendom*  
Japan, dd. 28 06 2002, nr. 2002-017497, Ibidem Co., Ltd.
- 18 *Dagtekening van de aanvraag van de vernieuwing*  
06.11.2012

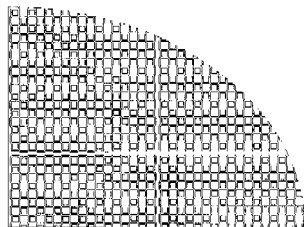
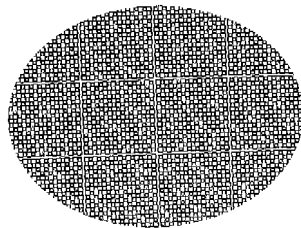
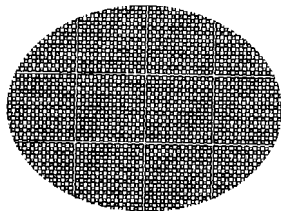
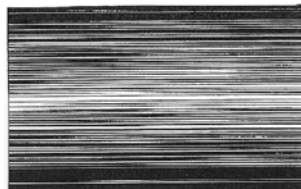
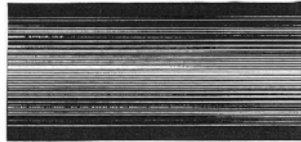
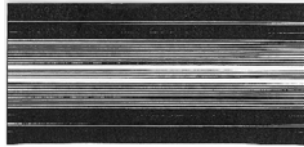

01 *Inschrijvingsnummer*

**35538-04**

*Nummer en dagtekening (dag en uur) van het depot*

80195-04 23.12.2002 , 23.59

02 *Vervaldatum*

23.12.2017

03 *Naam van de deposant*

IBIDEN CO., Ltd.

04 *Adres (straat en nummer) van de deposant*

2-1, Kanda-cho, Ogaki-shi

05 *Postcode, plaats en land van de deposant*

Gifu 503-8604,

Japan

06 *Naam en adres van de gemachtigde of vermelding van het correspondentie-adres van de deposant*

OFFICE PARETTE (FRED MAES)

Avenue Gabrielle Petit 2

B-7940 Brugelette

België.

08 *Afbeelding van de tekening of het model*

ZIE AFBEELDING(EN)

11 *Vermelding van het voortbrengsel gevolgd door de aanduiding van de klasse(n) en onderklasse(n)*

Filter voor diesel motor (kl 12-16; 15-01).

13 *Recht van voorrang als bedoeld in artikel 4 van het verdrag van Parijs tot bescherming van de Industriële Eigendom*

Japan, dd. 28 06 2002, nr. 2002-017498,

Ibiden Co., Ltd.

18 *Dagtekening van de aanvraag van de vernieuwing*

06.11.2012

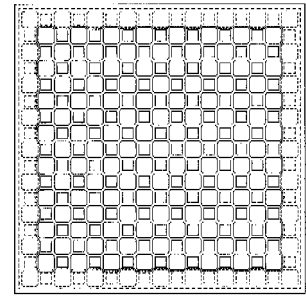
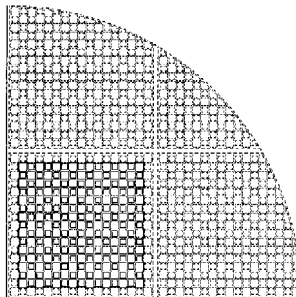
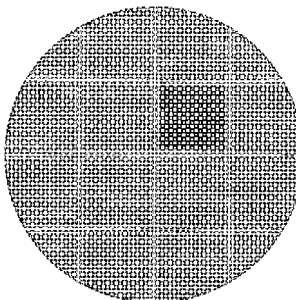
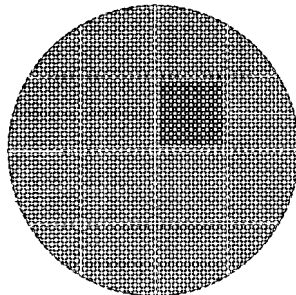
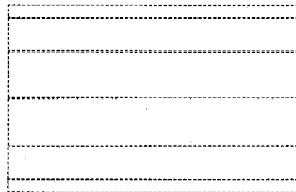

01 *Inschrijvingsnummer*

**35538-05**

*Nummer en dagtekening (dag en uur) van het depot*

80195-05 23.12.2002 , 23.59

02 *Vervaldatum*

23.12.2017

03 *Naam van de deposant*

IBIDEN CO., Ltd.

04 *Adres (straat en nummer) van de deposant*

2-1, Kanda-cho, Ogaki-shi

05 *Postcode, plaats en land van de deposant*

Gifu 503-8604,

Japan

06 *Naam en adres van de gemachtigde of vermelding van het correspondentie-adres van de deposant*

OFFICE PARETTE (FRED MAES)

Avenue Gabrielle Petit 2

B-7940 Brugelette

België.

08 *Afbeelding van de tekening of het model*

ZIE AFBEELDING(EN)

11 *Vermelding van het voortbrengsel gevolgd door de aanduiding van de klasse(n) en onderklasse(n)*

Filter voor diesel motor (kl 12-16; 15-01).

13 *Recht van voorrang als bedoeld in artikel 4 van het verdrag van Parijs tot bescherming van de Industriële Eigendom*

Japan, dd. 28 06 2002, nr. 2002-017499,

Ibiden Co., Ltd.

18 *Dagtekening van de aanvraag van de vernieuwing*

06.11.2012

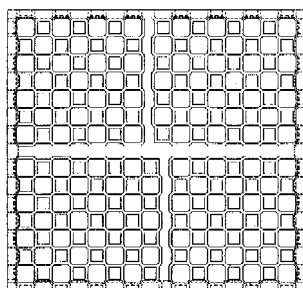
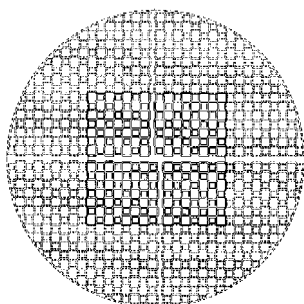
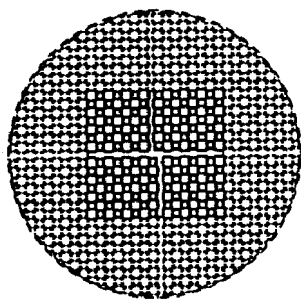

01 *Inschrijvingsnummer***35538-06***Nummer en dagtekening (dag en uur) van het depot*

80195-06 23.12.2002 , 23.59

02 *Vervaldatum*

23.12.2017

03 *Naam van de deposant*

IBIDEN CO., Ltd.

04 *Adres (straat en nummer) van de deposant*

2-1, Kanda-cho, Ogaki-shi

05 *Postcode, plaats en land van de deposant*

Gifu 503-8604,

Japan

06 *Naam en adres van de gemachtigde of vermelding van het correspondentie-adres van de deposant*

OFFICE PARETTE (FRED MAES)

Avenue Gabrielle Petit 2

B-7940 Brugelette

België.

08 *Afbeelding van de tekening of het model*

ZIE AFBEELDING(EN)

11 *Vermelding van het voortbrengsel gevolgd door de aanduiding van de klasse(n) en onderklasse(n)*

Filter voor diesel motor (kl 12-16; 15-01).

13 *Recht van voorrang als bedoeld in artikel 4 van het verdrag van Parijs tot bescherming van de Industriële Eigendom*

Japan, dd. 28 06 2002, nr. 2002-017500, Ibiden Co., Ltd.

18 *Dagtekening van de aanvraag van de vernieuwing*

06.11.2012

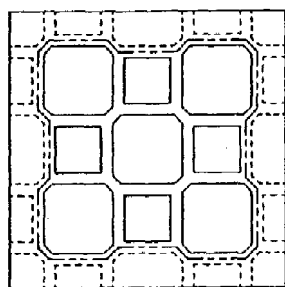
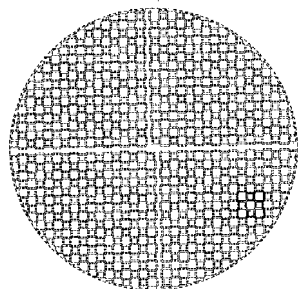
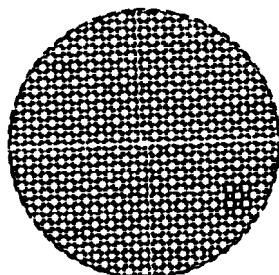
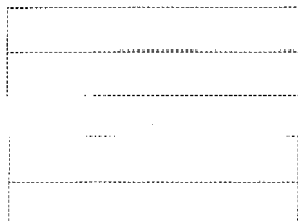
01 *Inschrijvingsnummer***35538-07***Nummer en dagtekening (dag en uur) van het depot*

80195-07 23.12.2002 , 23.59

02 *Vervaldatum*

23.12.2017

03 *Naam van de deposant*

IBIDEN CO., Ltd.

04 *Adres (straat en nummer) van de deposant*

2-1, Kanda-cho, Ogaki-shi

05 *Postcode, plaats en land van de deposant*

Gifu 503-8604,

Japan

06 *Naam en adres van de gemachtigde of vermelding van het correspondentie-adres van de deposant*

OFFICE PARETTE (FRED MAES)

Avenue Gabrielle Petit 2

B-7940 Brugelette

België.

08 *Afbeelding van de tekening of het model*

ZIE AFBEELDING(EN)

11 *Vermelding van het voortbrengsel gevolgd door de aanduiding van de klasse(n) en onderklasse(n)*

Filter voor diesel motor (kl 12-16; 15-01).

13 *Recht van voorrang als bedoeld in artikel 4 van het verdrag van Parijs tot bescherming van de Industriële Eigendom*

Japan, dd. 25 09 2002, nr. 2002-026179, Ibiden Co., Ltd.

18 *Dagtekening van de aanvraag van de vernieuwing*

06.11.2012

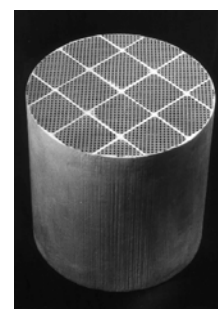
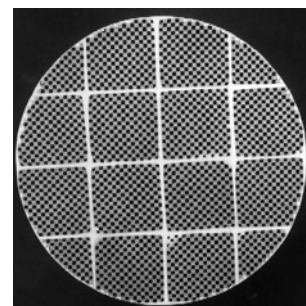
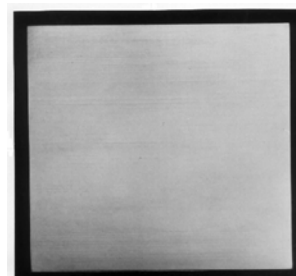

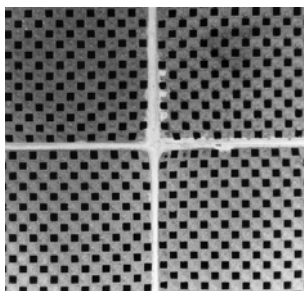
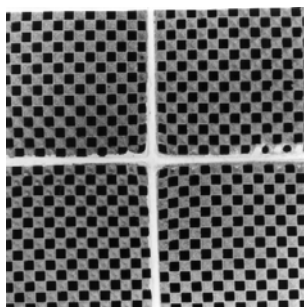
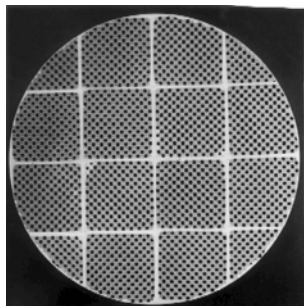

- 01 *Inschrijvingsnummer*  
**35538-08**  
*Nummer en dagtekening (dag en uur) van het depot*  
80195-08 23.12.2002 , 23.59
- 02 *Vervaldatum*  
23.12.2017
- 03 *Naam van de deposant*  
IBIDEN CO., Ltd.
- 04 *Adres (straat en nummer) van de deposant*  
2-1, Kanda-cho, Ogaki-shi
- 05 *Postcode, plaats en land van de deposant*  
Gifu 503-8604,  
Japan
- 06 *Naam en adres van de gemachtigde of vermelding van het correspondentie-adres van de deposant*  
OFFICE PARETTE (FRED MAES)  
Avenue Gabrielle Petit 2  
B-7940 Brugelette  
België.
- 08 *Afbeelding van de tekening of het model*  
ZIE AFBEELDING(EN)
- 11 *Vermelding van het voortbrengsel gevolgd door de aanduiding van de klasse(n) en onderklasse(n)*  
Filter voor diesel motor (kl 12-16; 15-01).

- 13 *Recht van voorrang als bedoeld in artikel 4 van het verdrag van Parijs tot bescherming van de Industriële Eigendom*  
Japan, dd. 06 12 2002, nr. 2002-033889,  
Ibiden Co., Ltd.
- 18 *Dagtekening van de aanvraag van de vernieuwing*  
06.11.2012

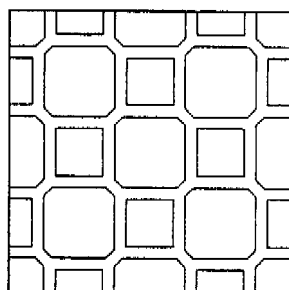
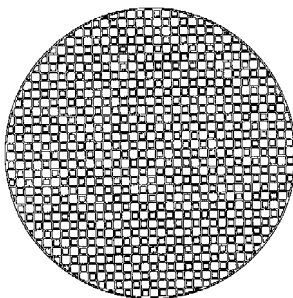
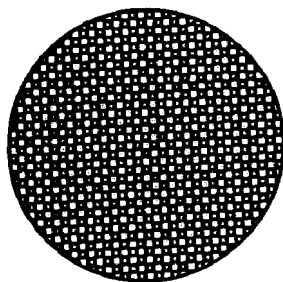

- 01 *Inschrijvingsnummer*  
**35565-01**  
*Nummer en dagtekening (dag en uur) van het depot*  
79927-01 10.10.2002 , 23.59
- 02 *Vervaldatum*  
10.10.2017
- 03 *Naam van de deposant*  
Lumina Italia S.r.l.
- 04 *Adres (straat en nummer) van de deposant*  
Via Casorezzo 63
- 05 *Postcode, plaats en land van de deposant*  
20010 Arluno (MI),  
Italië

- 06 *Naam en adres van de gemachtigde of vermelding van het correspondentie-adres van de deposant*  
Dennemeyer & Associates SA  
55 rue des Bruyères  
L-1274 Howald  
Luxemburg.
- 08 *Afbeelding van de tekening of het model*  
ZIE AFBEELDING(EN)
- 11 *Vermelding van het voortbrengsel gevolgd door de aanduiding van de klasse(n) en onderklasse(n)*  
Lamp (kl 26-05).
- 13 *Recht van voorrang als bedoeld in artikel 4 van het verdrag van Parijs tot bescherming van de Industriële Eigendom*  
Italië, dd. 11 04 2002, nr. MI20020-000259, Lumina Italia S.r.l.
- 18 *Dagtekening van de aanvraag van de vernieuwing*  
09.10.2012



- 01 *Inschrijvingsnummer*  
**35565-02**  
*Nummer en dagtekening (dag en uur) van het depot*  
79927-02 10.10.2002 , 23.59
- 02 *Vervaldatum*  
10.10.2017
- 03 *Naam van de deposant*  
Lumina Italia S.r.l.
- 04 *Adres (straat en nummer) van de deposant*  
Via Casorezzo 63
- 05 *Postcode, plaats en land van de deposant*  
20010 Arluno (MI),  
Italië
- 06 *Naam en adres van de gemachtigde of vermelding van het correspondentie-adres van de deposant*  
Dennemeyer & Associates SA  
55 rue des Bruyères  
L-1274 Howald  
Luxemburg.
- 08 *Afbeelding van de tekening of het model*  
ZIE AFBEELDING(EN)
- 11 *Vermelding van het voortbrengsel gevolgd door de aanduiding van de klasse(n) en onderklasse(n)*  
Lamp (kl 26-05).
- 13 *Recht van voorrang als bedoeld in artikel 4 van het verdrag van Parijs tot bescherming van de Industriële Eigendom*  
Italië, dd. 11 04 2002, nr. MI20020-000259, Lumina Italia S.r.l.
- 18 *Dagtekening van de aanvraag van de vernieuwing*  
09.10.2012



- 01 *Inschrijvingsnummer*  
**35565-03**  
*Nummer en dagtekening (dag en uur) van het depot*  
79927-03 10.10.2002 , 23.59
- 02 *Vervaldatum*  
10.10.2017
- 03 *Naam van de deposant*  
Lumina Italia S.r.l.
- 04 *Adres (straat en nummer) van de deposant*  
Via Casorezzo 63
- 05 *Postcode, plaats en land van de deposant*  
20010 Arluno (MI), Italië
- 06 *Naam en adres van de gemachtigde of vermelding van het correspondentie-adres van de deposant*  
Dennemeyer & Associates SA  
55 rue des Bruyères  
L-1274 Howald  
Luxemburg.
- 08 *Afbeelding van de tekening of het model*  
ZIE AFBEELDING(EN)
- 11 *Vermelding van het voortbrengsel gevolgd door de aanduiding van de klasse(n) en onderklasse(n)*  
Lamp (kl 26-05).
- 13 *Recht van voorrang als bedoeld in artikel 4 van het verdrag van Parijs tot bescherming van de Industriële Eigendom*  
Italië, dd. 11 04 2002, nr. MI20020-000259, Lumina Italia S.r.l.
- 18 *Dagtekening van de aanvraag van de vernieuwing*  
09.10.2012

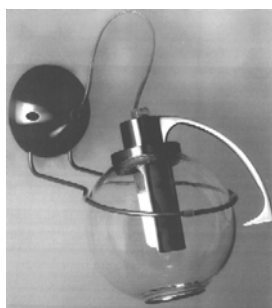

- 01 *Inschrijvingsnummer*  
**35565-04**  
*Nummer en dagtekening (dag en uur) van het depot*  
79927-04 10.10.2002 , 23.59

- 02 *Vervaldatum*  
10.10.2017
- 03 *Naam van de deposant*  
Lumina Italia S.r.l.
- 04 *Adres (straat en nummer) van de deposant*  
Via Casorezzo 63
- 05 *Postcode, plaats en land van de deposant*  
20010 Arluno (MI), Italië
- 06 *Naam en adres van de gemachtigde of vermelding van het correspondentie-adres van de deposant*  
Dennemeyer & Associates SA  
55 rue des Bruyères  
L-1274 Howald  
Luxemburg.
- 08 *Afbeelding van de tekening of het model*  
ZIE AFBEELDING(EN)
- 11 *Vermelding van het voortbrengsel gevolgd door de aanduiding van de klasse(n) en onderklasse(n)*  
Lamp (kl 26-05).
- 13 *Recht van voorrang als bedoeld in artikel 4 van het verdrag van Parijs tot bescherming van de Industriële Eigendom*  
Italië, dd. 11 04 2002, nr. MI20020-000259, Lumina Italia S.r.l.
- 18 *Dagtekening van de aanvraag van de vernieuwing*  
09.10.2012



- 01 *Inschrijvingsnummer*  
**35565-05**  
*Nummer en dagtekening (dag en uur) van het depot*  
79927-05 10.10.2002 , 23.59
- 02 *Vervaldatum*  
10.10.2017
- 03 *Naam van de deposant*  
Lumina Italia S.r.l.
- 04 *Adres (straat en nummer) van de deposant*  
Via Casorezzo 63
- 05 *Postcode, plaats en land van de deposant*  
20010 Arluno (MI), Italië
- 06 *Naam en adres van de gemachtigde of vermelding van het correspondentie-adres van de deposant*  
Dennemeyer & Associates SA  
55 rue des Bruyères  
L-1274 Howald  
Luxemburg.
- 08 *Afbeelding van de tekening of het model*  
ZIE AFBEELDING(EN)

- 11 *Vermelding van het voortbrengsel gevolgd door de aanduiding van de klasse(n) en onderklasse(n)*  
Lamp (kl 26-05).
- 13 *Recht van voorrang als bedoeld in artikel 4 van het verdrag van Parijs tot bescherming van de Industriële Eigendom*  
Italië, dd. 11 04 2002, nr. MI20020-000259, Lumina Italia S.r.l.
- 18 *Dagtekening van de aanvraag van de vernieuwing*  
09.10.2012



- 01 *Inschrijvingsnummer*  
**35573-01**  
*Nummer en dagtekening (dag en uur) van het depot*  
80137-01 06.12.2002 , 14.00
- 02 *Vervaldatum*  
06.12.2017
- 03 *Naam van de deposant*  
Japan Aviation Electronics Industry Ltd.
- 04 *Adres (straat en nummer) van de deposant*  
21-2, Dogenzaka 1-chome, Shibuya-ku
- 05 *Postcode, plaats en land van de deposant*  
Tokyo, Japan
- 06 *Naam en adres van de gemachtigde of vermelding van het correspondentie-adres van de deposant*  
Exter Polak & Charlouis B.V.  
Sir Winston Churchilllaan 295 A  
2288 DC Rijswijk  
Nederland.
- 08 *Afbeelding van de tekening of het model*  
ZIE AFBEELDING(EN)
- 11 *Vermelding van het voortbrengsel gevolgd door de aanduiding van de klasse(n) en onderklasse(n)*  
Connector (kl 13-03).
- 13 *Recht van voorrang als bedoeld in artikel 4 van het verdrag van Parijs tot bescherming van de Industriële Eigendom*  
Japan, dd. 10 06 2002, nr. 18888/2002, Japan Aviation Electronics Industry, Ltd.
- 14 *Vermelding van de naam van de werkelijke ontwerper van de tekening*  
SUZUKI Mamoru; IGARASHI Isao
- 18 *Dagtekening van de aanvraag van de vernieuwing*  
07.11.2012



Dorsaanzicht

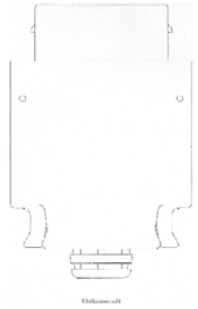

Vistaanzicht



Vooraanzicht



Achteraanzicht

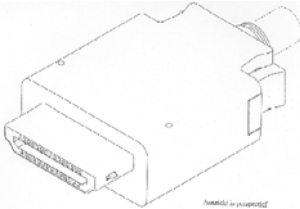

Aanzicht in perspectief

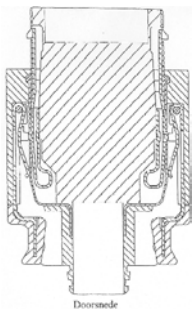

Doorsnede



Linker en rechter zijaanzicht

01 *Inschrijvingsnummer*  
**35573-02**

*Nummer en dagtekening (dag en uur) van het depot*

80137-02 06.12.2002 , 14.00

02 *Vervaldatum*

06.12.2017

03 *Naam van de deposant*

Japan Aviation Electronics Industry Ltd.

04 *Adres (straat en nummer) van de deposant*

21-2, Dogenzaka 1-chome, Shibuya-ku

05 *Postcode, plaats en land van de deposant*

Tokyo,

Japan

06 *Naam en adres van de gemachtigde of vermelding van het correspondentie-adres van de deposant*

Exter Polak & Charlouis B.V.  
Sir Winston Churchillaan 295 A  
2288 DC Rijswijk  
Nederland.

08 *Afbeelding van de tekening of het model*  
ZIE AFBEELDING(EN)

11 *Vermelding van het voortbrengsel gevolgd door de aanduiding van de klasse(n) en onderklasse(n)*

Connector (kl 13-03).

13 *Recht van voorrang als bedoeld in artikel 4 van het verdrag van Parijs tot bescherming van de Industriële Eigendom*

Japan, dd. 10 06 2002, nr. 18891/2002,  
Japan Aviation Electronics Industry,  
Ltd.

14 *Vermelding van de naam van de werkelijke ontwerper van de tekening*

SUZUKI Mamoru; IGARASHI Isao

18 *Dagtekening van de aanvraag van de vernieuwing*

07.11.2012

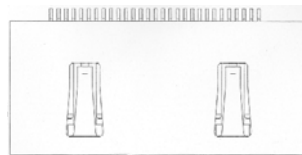

Zijtaanzicht

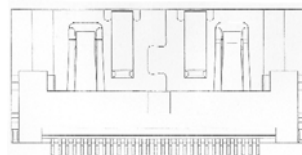

Ouderaanzicht

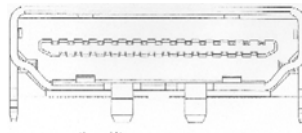

Vooraanzicht

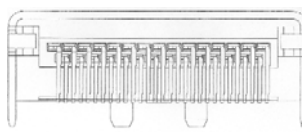

Achteraanzicht

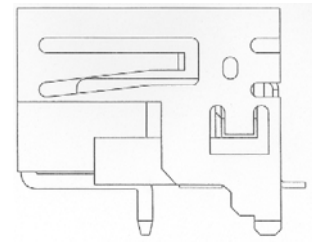

Linker en rechter zijaanzicht



Aanzicht in perspectief

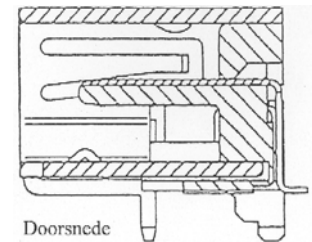

Doorsnede

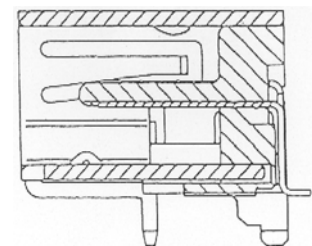

Doorsnede

01 *Inschrijvingsnummer*  
**35573-03**

*Nummer en dagtekening (dag en uur) van het depot*

80137-03 06.12.2002 , 14.00

02 *Vervaldatum*

06.12.2017

03 *Naam van de deposant*

Japan Aviation Electronics Industry Ltd.

04 *Adres (straat en nummer) van de deposant*

21-2, Dogenzaka 1-chome, Shibuya-ku

05 *Postcode, plaats en land van de deposant*

Tokyo,

Japan

06 *Naam en adres van de gemachtigde of vermelding van het correspondentie-adres van de deposant*

Exter Polak & Charlouis B.V.  
Sir Winston Churchillaan 295 A  
2288 DC Rijswijk  
Nederland.

08 *Afbeelding van de tekening of het model*  
ZIE AFBEELDING(EN)

11 *Vermelding van het voortbrengsel gevolgd door de aanduiding van de klasse(n) en onderklasse(n)*

Connector (kl 13-03).

13 *Recht van voorrang als bedoeld in artikel 4 van het verdrag van Parijs tot bescherming van de Industriële Eigendom*

Japan, dd. 10 06 2002, nr. 18890/2002, Japan Aviation Electronics Industry, Ltd.

14 *Vermelding van de naam van de werkelijke ontwerper van de tekening*

SUZUKI Mamoru; IGARASHI Isao

18 *Dagtekening van de aanvraag van de vernieuwing*

07.11.2012

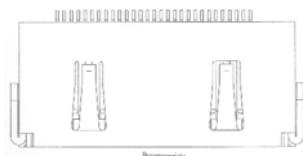

Bovenaanzicht

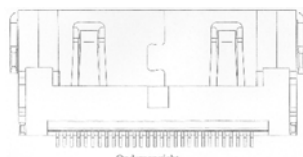

Onderaanzicht

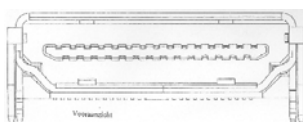

Vernaanzicht



Achteraanzicht

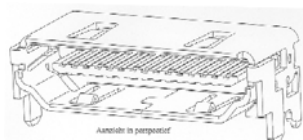

Aanzicht in perspectief

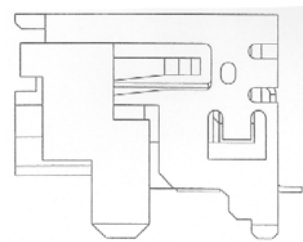

Linker en rechter zijaanzicht

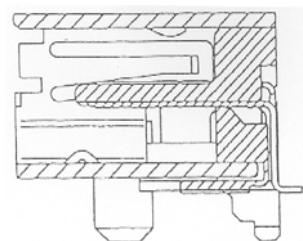

Doorsnede

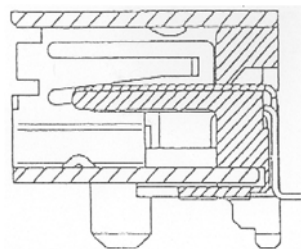

Doorsnede

01 *Inschrijvingsnummer*

**35573-04**

*Nummer en dagtekening (dag en uur) van het depot*

80137-04 06.12.2002 , 14.00

02 *Vervaldatum*

06.12.2017

03 *Naam van de deposant*

Japan Aviation Electronics Industry Ltd.

04 *Adres (straat en nummer) van de deposant*

21-2, Dogenzaka 1-chome, Shibuya-ku

05 *Postcode, plaats en land van de deposant*

Tokyo,  
Japan

06 *Naam en adres van de gemachtigde of vermelding van het correspondentie-adres van de deposant*

Exter Polak & Charlouis B.V.  
Sir Winston Churchillaan 295 A  
2288 DC Rijswijk  
Nederland.

08 *Afbeelding van de tekening of het model*

ZIE AFBEELDING(EN)

11 *Vermelding van het voortbrengsel gevolgd door de aanduiding van de klasse(n) en onderklasse(n)*

Connector (kl 13-03).

13 *Recht van voorrang als bedoeld in artikel 4 van het verdrag van Parijs tot bescherming van de Industriële Eigendom*

Japan, dd. 10 06 2002, nr. 18889/2002, Japan Aviation Electronics Industry, Ltd.

14 *Vermelding van de naam van de werkelijke ontwerper van de tekening*

SUZUKI Mamoru; IGARASHI Isao

18 *Dagtekening van de aanvraag van de vernieuwing*

07.11.2012

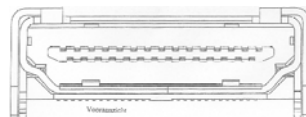

Vernaanzicht

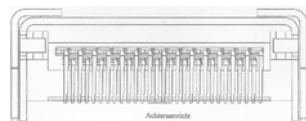

Achteraanzicht

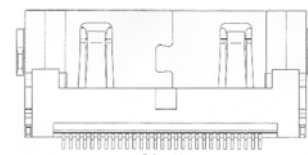

Onderaanzicht

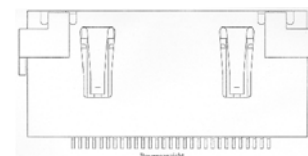

Bovenaanzicht

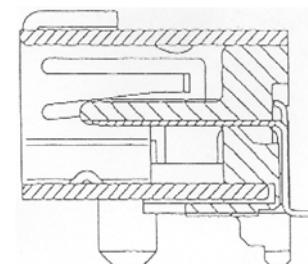

Doorsnede

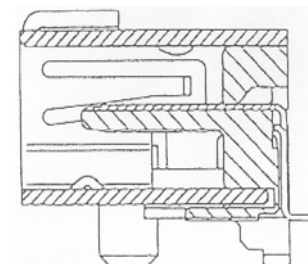

Doorsnede

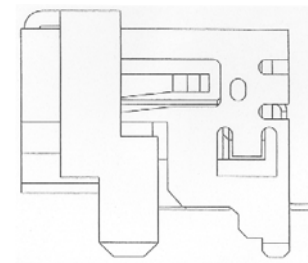

Linker en rechter zijaanzicht

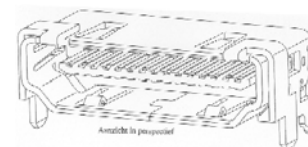

Aanzicht in perspectief

01 *Inschrijvingsnummer*

**35580-00**

*Nummer en dagtekening (dag en uur) van het depot*

80204-00 23.12.2002 , 23.59

02 *Vervaldatum*

23.12.2017

03 *Naam van de deposant*

Mitsubishi Rayon Co., Ltd.

04 *Adres (straat en nummer) van de deposant*

6-41, Konan 1-chome, Minato-ku



- 05 *Postcode, plaats en land van de deposant*  
Tokyo 108-8506,  
Japan
- 06 *Naam en adres van de gemachtigde of vermelding van het correspondentie-adres van de deposant*  
OFFICE PARETTE (FRED MAES)  
Avenue Gabrielle Petit 2  
B-7940 Brugelette  
België.
- 08 *Afbeelding van de tekening of het model*  
ZIE AFBELDING(EN)
- 11 *Vermelding van het voortbrengsel gevolgd door de aanduiding van de klasse(n) en onderklasse(n)*  
Verzamelkoppijp voor filtereren (kl 23-01).
- 12 *Beschrijving van de kenmerkende eigenschappen van het nieuwe uiterlijk van het voortbrengsel; in voorkomend geval, vermelding van de onderdelen van de tekening of het model waarop de kleuren betrekking hebben*  
Fig. 1: perspectivisch vooraanzicht;  
fig. 2: vooraanzicht.
- 13 *Recht van voorrang als bedoeld in artikel 4 van het verdrag van Parijs tot bescherming van de Industriële Eigendom*  
Japan, dd. 05 07 2002, nr. 2002-018162, Mitsubishi Rayon Co., Ltd.
- 18 *Dagtekening van de aanvraag van de vernieuwing*  
06.11.2012

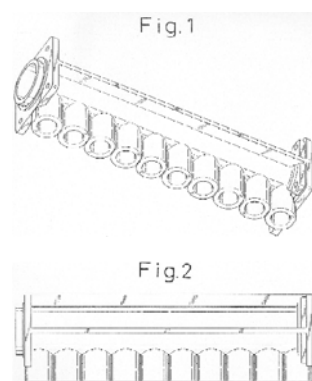

- 01 *Numéro d'enregistrement*  
**35604-01**  
*Numéro, date et heure du dépôt*  
80375-01 26.02.2003 , 15.25
- 02 *Date d'échéance*  
26.02.2018
- 03 *Nom du déposant*  
LAVINIA SELECCION S.A.
- 04 *Adresse (rue et numéro) du déposant*  
C/Azalea 1, Miniparc 1, Edificio E
- 05 *Code postal, localité et pays du déposant*  
28109 Soto de la Moraleja  
(Alcobendas), Madrid,  
Espagne
- 06 *Nom et adresse du mandataire ou indication de l'adresse postale du déposant*  
Office Kirkpatrick S.A.  
32, Avenue Wolfers  
B-1310 La Hulpe  
Belgique.
- 08 *Reproduction du dessin ou modèle*  
VOIR REPRODUCTION(S)

- 11 *Indication du produit suivi de la (des) classe(s) et de la (des) sous-classe(s)*  
Présentoir pour bouteilles (cl 20-02).
- 13 *Droit de priorité visé à l'article 4 de la Convention de Paris pour la protection de la Propriété Industrielle*  
France, le 20 09 2002, no. 025642,  
LAVINIA SELECCION.
- 18 *Date de réception de la requête du renouvellement*  
23.10.2012

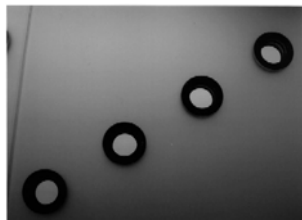

- 01 *Numéro d'enregistrement*  
**35604-02**  
*Numéro, date et heure du dépôt*  
80375-02 26.02.2003 , 15.25
- 02 *Date d'échéance*  
26.02.2018
- 03 *Nom du déposant*  
LAVINIA SELECCION S.A.
- 04 *Adresse (rue et numéro) du déposant*  
C/Azalea 1, Miniparc 1, Edificio E
- 05 *Code postal, localité et pays du déposant*  
28109 Soto de la Moraleja  
(Alcobendas), Madrid,  
Espagne
- 06 *Nom et adresse du mandataire ou indication de l'adresse postale du déposant*  
Office Kirkpatrick S.A.  
32, Avenue Wolfers  
B-1310 La Hulpe  
Belgique.
- 08 *Reproduction du dessin ou modèle*  
VOIR REPRODUCTION(S)
- 11 *Indication du produit suivi de la (des) classe(s) et de la (des) sous-classe(s)*  
Présentoir pour bouteilles (cl 20-02).
- 13 *Droit de priorité visé à l'article 4 de la Convention de Paris pour la protection de la Propriété Industrielle*  
France, le 20 09 2002, no. 025642,  
LAVINIA SELECCION.
- 18 *Date de réception de la requête du renouvellement*  
23.10.2012

- 01 *Numéro d'enregistrement*  
**35604-03**  
*Numéro, date et heure du dépôt*  
80375-03 26.02.2003 , 15.25
- 02 *Date d'échéance*  
26.02.2018
- 03 *Nom du déposant*  
LAVINIA SELECCION S.A.
- 04 *Adresse (rue et numéro) du déposant*  
C/Azalea 1, Miniparc 1, Edificio E
- 05 *Code postal, localité et pays du déposant*  
28109 Soto de la Moraleja  
(Alcobendas), Madrid,  
Espagne
- 06 *Nom et adresse du mandataire ou indication de l'adresse postale du déposant*  
Office Kirkpatrick S.A.  
32, Avenue Wolfers  
B-1310 La Hulpe  
Belgique.
- 08 *Reproduction du dessin ou modèle*  
VOIR REPRODUCTION(S)
- 11 *Indication du produit suivi de la (des) classe(s) et de la (des) sous-classe(s)*  
Présentoir pour bouteilles (cl 20-02).
- 13 *Droit de priorité visé à l'article 4 de la Convention de Paris pour la protection de la Propriété Industrielle*  
France, le 20 09 2002, no. 025642,  
LAVINIA SELECCION.
- 18 *Date de réception de la requête du renouvellement*  
23.10.2012



- 01 *Inschrijvingsnummer*  
**35734-01**  
*Nummer en dagtekening (dag en uur) van het depot*  
80302-01 04.02.2003 , 10.00
- 02 *Vervaldatum*  
04.02.2018
- 03 *Naam van de deposant*  
KNEZEVIC Mario
- 04 *Adres (straat en nummer) van de deposant*  
Konijnendijk 8



- 05 *Postcode, plaats en land van de deposant*  
3208 LH Spijkenisse,  
Nederland
- 08 *Afbeelding van de tekening of het model*  
ZIE AFBEELDING(EN)
- 11 *Vermelding van het voortbrengsel gevolgd door de aanduiding van de klasse(n) en onderklasse(n)*  
Trimtafel (kl 6-03; 30-99).
- 14 *Vermelding van de naam van de werkelijke ontwerper van de tekening*  
KNEZEVIC Mario
- 18 *Dagtekening van de aanvraag van de vernieuwing*  
13.08.2012



- 01 *Inschrijvingsnummer*  
**35734-02**
- Nummer en dagtekening (dag en uur) van het depot*  
80302-02 04.02.2003 , 10.00
- 02 *Vervaldatum*  
04.02.2018
- 03 *Naam van de deposant*  
KNEZEVIC Mario
- 04 *Adres (straat en nummer) van de deposant*  
Konijnendijk 8
- 05 *Postcode, plaats en land van de deposant*  
3208 LH Spijkenisse,  
Nederland
- 08 *Afbeelding van de tekening of het model*  
ZIE AFBEELDING(EN)
- 11 *Vermelding van het voortbrengsel gevolgd door de aanduiding van de klasse(n) en onderklasse(n)*  
Trimtafel (kl 6-03; 30-99).
- 14 *Vermelding van de naam van de werkelijke ontwerper van de tekening*  
KNEZEVIC Mario
- 18 *Dagtekening van de aanvraag van de vernieuwing*  
13.08.2012



- 01 *Inschrijvingsnummer*  
**35734-03**
- Nummer en dagtekening (dag en uur) van het depot*  
80302-03 04.02.2003 , 10.00
- 02 *Vervaldatum*  
04.02.2018
- 03 *Naam van de deposant*  
KNEZEVIC Mario
- 04 *Adres (straat en nummer) van de deposant*  
Konijnendijk 8
- 05 *Postcode, plaats en land van de deposant*  
3208 LH Spijkenisse,  
Nederland
- 08 *Afbeelding van de tekening of het model*  
ZIE AFBEELDING(EN)
- 11 *Vermelding van het voortbrengsel gevolgd door de aanduiding van de klasse(n) en onderklasse(n)*  
Föhn voor honden (kl 30-99).
- 14 *Vermelding van de naam van de werkelijke ontwerper van de tekening*  
KNEZEVIC Mario
- 18 *Dagtekening van de aanvraag van de vernieuwing*  
13.08.2012



- 01 *Numéro d'enregistrement*  
**35932-01**
- Numéro, date et heure du dépôt*  
80127-01 04.12.2002 , 10.35
- 02 *Date d'échéance*  
04.12.2017
- 03 *Nom du déposant*  
Monsanto Europe S.A.
- 04 *Adresse (rue et numéro) du déposant*  
Avenue de Tervuren 270/272
- 05 *Code postal, localité et pays du déposant*  
1150 Bruxelles,  
Belgique

- 06 *Nom et adresse du mandataire ou indication de l'adresse postale du déposant*  
Office Kirkpatrick S.A.  
32, Avenue Wolfers  
B-1310 La Hulpe  
Belgique.
- 08 *Reproduction du dessin ou modèle*  
VOIR REPRODUCTION(S)
- 11 *Indication du produit suivi de la (des) classe(s) et de la (des) sous-classe(s)*  
Flacon (cl 9-01, 03).
- 14 *Indication du nom du véritable créateur du dessin ou modèle*  
ENGELEN Wim; SMID Hugo
- 18 *Date de réception de la requête du renouvellement*  
22.11.2012

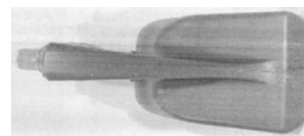
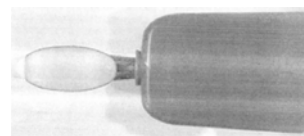
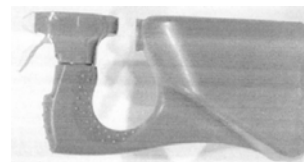
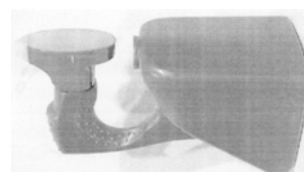
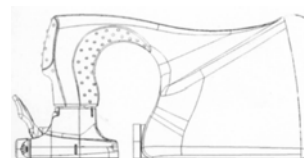
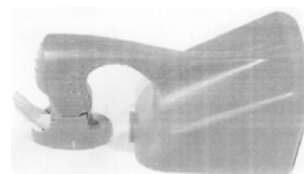

- 01 *Numéro d'enregistrement*  
**35932-02**
- Numéro, date et heure du dépôt*  
80127-02 04.12.2002 , 10.35
- 02 *Date d'échéance*  
04.12.2017
- 03 *Nom du déposant*  
Monsanto Europe S.A.

- 04 Adresse (rue et numéro) du déposant  
Avenue de Tervuren 270/272
- 05 Code postal, localit  et pays du d posant  
1150 Bruxelles,  
Belgique
- 06 Nom et adresse du mandataire ou indication  
de l'adresse postale du d posant  
Office Kirkpatrick S.A.  
32, Avenue Wolfers  
B-1310 La Hulpe  
Belgique.
- 08 Reproduction du dessin ou mod le  
VOIR REPRODUCTION(S)
- 11 Indication du produit suivi de la (des)  
classe(s) et de la (des) sous-classe(s)  
Flacon (cl 9-01, 03).
- 14 Indication du nom du v ritable cr ateur du  
dessin ou mod le  
ENGELEN Wim; HUGO Smid
- 18 Date de r ception de la requ te du renouvel-  
lement  
22.11.2012

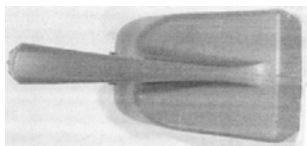
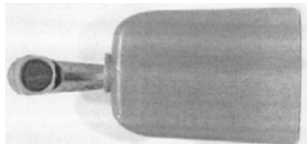
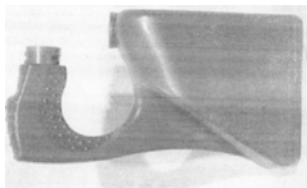
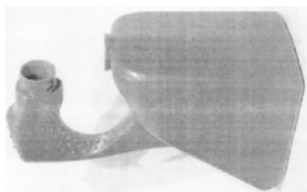
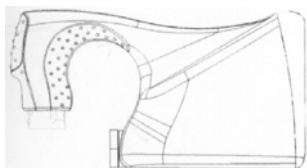
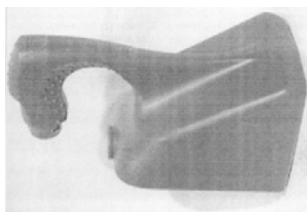

- 01 Num ro d'enregistrement  
**35932-03**  
Num ro, date et heure du d p t  
80127-03 04.12.2002 , 10.35
- 02 Date d' ch ance  
04.12.2017
- 03 Nom du d posant  
Monsanto Europe S.A.
- 04 Adresse (rue et num ro) du d posant  
Avenue de Tervuren 270/272
- 05 Code postal, localit  et pays du d posant  
1150 Bruxelles,  
Belgique
- 06 Nom et adresse du mandataire ou indication  
de l'adresse postale du d posant  
Office Kirkpatrick S.A.  
32, Avenue Wolfers  
B-1310 La Hulpe  
Belgique.
- 08 Reproduction du dessin ou mod le  
VOIR REPRODUCTION(S)
- 11 Indication du produit suivi de la (des)  
classe(s) et de la (des) sous-classe(s)  
Flacon (cl 9-01, 03).
- 14 Indication du nom du v ritable cr ateur du  
dessin ou mod le  
ENGELEN Wim; HUGO Smid
- 18 Date de r ception de la requ te du renouvel-  
lement  
22.11.2012

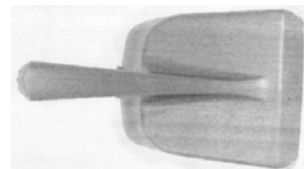
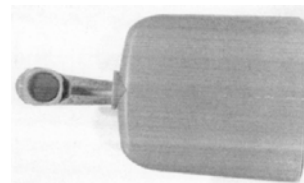
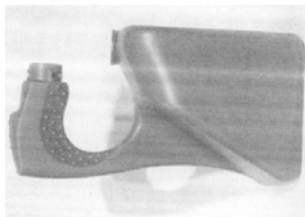
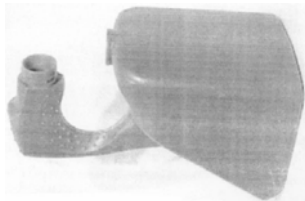
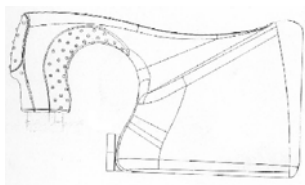
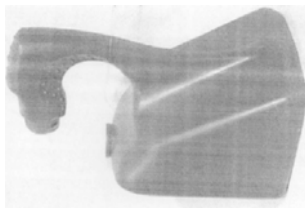

- 01 Num ro d'enregistrement  
**35932-04**  
Num ro, date et heure du d p t  
80127-04 04.12.2002 , 10.35
- 02 Date d' ch ance  
04.12.2017
- 03 Nom du d posant  
Monsanto Europe S.A.
- 04 Adresse (rue et num ro) du d posant  
Avenue de Tervuren 270/272
- 05 Code postal, localit  et pays du d posant  
1150 Bruxelles,  
Belgique
- 06 Nom et adresse du mandataire ou indication  
de l'adresse postale du d posant  
Office Kirkpatrick S.A.  
32, Avenue Wolfers  
B-1310 La Hulpe  
Belgique.
- 08 Reproduction du dessin ou mod le  
VOIR REPRODUCTION(S)
- 11 Indication du produit suivi de la (des)  
classe(s) et de la (des) sous-classe(s)  
Flacon (cl 9-01, 03).
- 14 Indication du nom du v ritable cr ateur du  
dessin ou mod le  
ENGELEN Wim; HUGO Smid
- 18 Date de r ception de la requ te du renouvel-  
lement  
22.11.2012

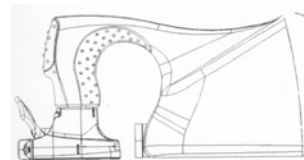
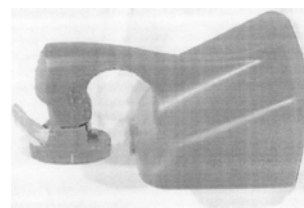

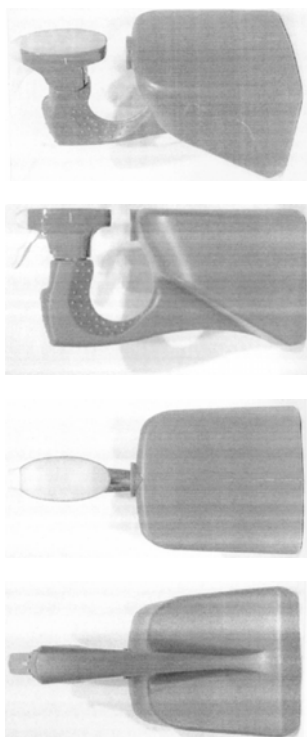

- 01 *Inschrijvingsnummer*  
**37375-00**  
*Nummer en dagtekening (dag en uur) van het depot*  
82450-00 19.09.2007 , 08.00
- 02 *Vervaldatum*  
19.09.2017
- 03 *Naam van de deposant*  
Edwin Rood
- 04 *Adres (straat en nummer) van de deposant*  
De Hoop 38
- 05 *Postcode, plaats en land van de deposant*  
1911 KZ Uitgeest,  
Nederland
- 08 *Afbeelding van de tekening of het model*  
ZIE AFBEELDING(EN)
- 11 *Vermelding van het voortbrengsel gevolgd door de aanduiding van de klasse(n) en onderklasse(n)*  
Afvoer/inbouwreservoirtester (kl 10-04; 23-01).
- 12 *Beschrijving van de kenmerkende eigenschappen van het nieuwe uiterlijk van het voortbrengsel; in voorkomend geval, vermelding van de onderdelen van de tekening of het model waarop de kleuren betrekking hebben*  
Dit hulpstuk is hol van binnen; dit hulpstuk begint met een korte buis met een diameter van 45 mm met afgeschuinde kanten aan het begin; de korte buis van 45 mm verloopt in een U vorm naar een brede buis met een diameter van 90 mm met afgeschuinde kanten op het eind; de brede buis is iets langer dan de smalle buis.
- 14 *Vermelding van de naam van de werkelijke ontwerper van de tekening*  
ROOD Edwin

- 18 *Dagtekening van de aanvraag van de vernieuwing*  
23.03.2012

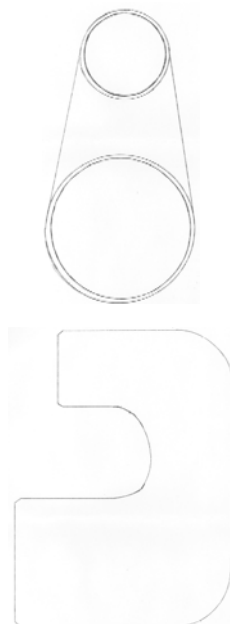

- 01 *Inschrijvingsnummer*  
**37380-00**  
*Nummer en dagtekening (dag en uur) van het depot*  
82392-00 28.05.2007 , 21.49
- 02 *Vervaldatum*  
28.05.2017
- 03 *Naam van de deposant*  
Mechelina Magdalena Kooyman
- 04 *Adres (straat en nummer) van de deposant*  
Dorpsstraat 3
- 05 *Postcode, plaats en land van de deposant*  
1901 EH Castricum,  
Nederland
- 08 *Afbeelding van de tekening of het model*  
ZIE AFBEELDING(EN)
- 11 *Vermelding van het voortbrengsel gevolgd door de aanduiding van de klasse(n) en onderklasse(n)*  
Grafisch symbool (kl 32-00).
- 14 *Vermelding van de naam van de werkelijke ontwerper van de tekening*  
KOOYMAN-HOLDERMANS  
Mechelina Magdalena
- 15 *Vermelding van de uiterlijke opschortingsdatum van de publicatie*  
20.05.2008
- 18 *Dagtekening van de aanvraag van de vernieuwing*  
01.11.2012



- 01 *Inschrijvingsnummer*  
**37537-00**  
*Nummer en dagtekening (dag en uur) van het depot*  
82578-00 10.03.2008 , 08.00
- 02 *Vervaldatum*  
10.03.2018
- 03 *Naam van de deposant*  
Cornelis A.M. Sponselee  
h.o.d.n. Corforma
- 04 *Adres (straat en nummer) van de deposant*  
Zandstraat 12
- 05 *Postcode, plaats en land van de deposant*  
4561 SC Hulst,  
Nederland
- 08 *Afbeelding van de tekening of het model*  
ZIE AFBEELDING(EN)
- 09 *Vermelding van de kleur(en)*  
rood, wit, donkerblauw, lichtblauw, zwart, paars, roze, groen, geel,oranje, lichtbruin, bruin, grijs
- 11 *Vermelding van het voortbrengsel gevolgd door de aanduiding van de klasse(n) en onderklasse(n)*  
Kaart met munt (kl 19-01, 08).
- 14 *Vermelding van de naam van de werkelijke ontwerper van de tekening*  
SPONSELEE Cor; HEISZLER Charles

- 18 *Dagtekening van de aanvraag van de vernieuwing*  
31.08.2012



- 01 *Inschrijvingsnummer*  
**37561-00**  
*Nummer en dagtekening (dag en uur) van het depot*  
82642-00 15.05.2008 , 08.00
- 02 *Vervaldatum*  
15.05.2018
- 03 *Naam van de deposant*  
René Goossens
- 04 *Adres (straat en nummer) van de deposant*  
De Beeke 4
- 05 *Postcode, plaats en land van de deposant*  
5469 DW Erp,  
Nederland
- 08 *Afbeelding van de tekening of het model*  
ZIE AFBEELDING(EN)
- 11 *Vermelding van het voortbrengsel gevolgd door de aanduiding van de klasse(n) en onderklasse(n)*  
TV-kast met ophanginrichting TV (kl 6-04, 06).

- 14 *Vermelding van de naam van de werkelijke ontwerper van de tekening*  
GOOSSENS René
- 18 *Dagtekening van de aanvraag van de vernieuwing*  
16.11.2012

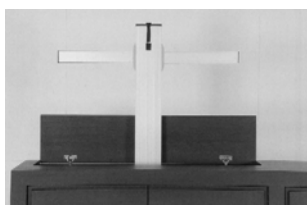
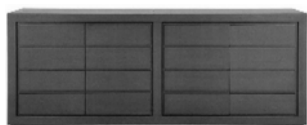

- 01 *Inschrijvingsnummer*  
**37567-01**  
*Nummer en dagtekening (dag en uur) van het depot*  
82675-01 19.05.2008 , 08.00
- 02 *Vervaldatum*  
19.05.2018
- 03 *Naam van de deposant*  
Goossens wonen en slapen b.v.
- 04 *Adres (straat en nummer) van de deposant*  
De Beeke 4
- 05 *Postcode, plaats en land van de deposant*  
5469 DW Erp,  
Nederland
- 08 *Afbeelding van de tekening of het model*  
ZIE AFBEELDING(EN)
- 11 *Vermelding van het voortbrengsel gevolgd door de aanduiding van de klasse(n) en onderklasse(n)*  
Ledikant (kl 6-02).
- 14 *Vermelding van de naam van de werkelijke ontwerper van de tekening*  
GOOSSENS Rene
- 18 *Dagtekening van de aanvraag van de vernieuwing*  
15.11.2012

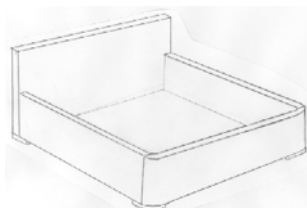

- 01 *Inschrijvingsnummer*  
**37567-02**  
*Nummer en dagtekening (dag en uur) van het depot*  
82675-02 19.05.2008 , 08.00
- 02 *Vervaldatum*  
19.05.2018
- 03 *Naam van de deposant*  
Goossens wonen en slapen b.v.
- 04 *Adres (straat en nummer) van de deposant*  
De Beeke 4
- 05 *Postcode, plaats en land van de deposant*  
5469 DW Erp,  
Nederland
- 08 *Afbeelding van de tekening of het model*  
ZIE AFBEELDING(EN)
- 11 *Vermelding van het voortbrengsel gevolgd door de aanduiding van de klasse(n) en onderklasse(n)*  
Nachtkastje (kl 6-03).
- 14 *Vermelding van de naam van de werkelijke ontwerper van de tekening*  
GOOSSENS Rene
- 18 *Dagtekening van de aanvraag van de vernieuwing*  
15.11.2012



- 01 *Inschrijvingsnummer*  
**37567-03**  
*Nummer en dagtekening (dag en uur) van het depot*  
82675-03 19.05.2008 , 08.00
- 02 *Vervaldatum*  
19.05.2018
- 03 *Naam van de deposant*  
Goossens wonen en slapen b.v.
- 04 *Adres (straat en nummer) van de deposant*  
De Beeke 4
- 05 *Postcode, plaats en land van de deposant*  
5469 DW Erp,  
Nederland
- 08 *Afbeelding van de tekening of het model*  
ZIE AFBEELDING(EN)
- 11 *Vermelding van het voortbrengsel gevolgd door de aanduiding van de klasse(n) en onderklasse(n)*  
Commode (kl 6-04).
- 14 *Vermelding van de naam van de werkelijke ontwerper van de tekening*  
GOOSSENS Rene
- 18 *Dagtekening van de aanvraag van de vernieuwing*  
15.11.2012



- 01 *Inschrijvingsnummer*  
**37683-00**  
*Nummer en dagtekening (dag en uur) van het depot*  
82730-00 28.04.2008 , 08.00
- 02 *Vervaldatum*  
28.04.2018
- 03 *Naam van de deposant*  
DELARIVIÈRE Jean Pierre
- 04 *Adres (straat en nummer) van de deposant*  
Wittebroodhof 36
- 05 *Postcode, plaats en land van de deposant*  
9052 Zwijnaarde,  
België
- 08 *Afbeelding van de tekening of het model*  
ZIE AFBEELDING(EN)
- 11 *Vermelding van het voortbrengsel gevolgd door de aanduiding van de klasse(n) en onderklasse(n)*  
Stoel (kl 6-01).
- 12 *Beschrijving van de kenmerkende eigenschappen van het nieuwe uiterlijk van het voortbrengsel; in voorkomend geval, vermelding van de onderdelen van de tekening of het model waarop de kleuren betrekking hebben*  
De stoel bestaat uit driehoekspanelen; de rugleuning is rechthoekig en het zitvlak is vierkantig.
- 14 *Vermelding van de naam van de werkelijke ontwerper van de tekening*  
DELARIVIÈRE Xavier
- 18 *Dagtekening van de aanvraag van de vernieuwing*  
15.11.2012

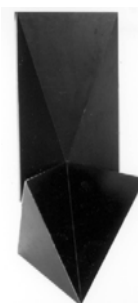

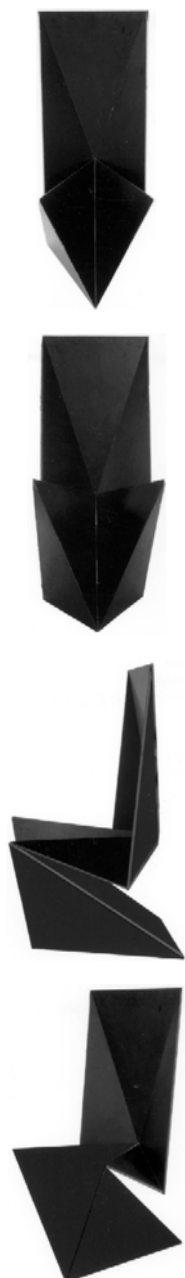

11 Indication du produit suivi de la (des) classe(s) et de la (des) sous-classe(s)  
Symbole graphique (cl 32-00).

12 Description des éléments caractéristiques de l'aspect nouveau du produit; le cas échéant, indication des parties du dessin ou modèle auxquelles se rapportent les couleurs

"Symbole graphique de forme sphérique, comportant deux yeux l'un ouvert et l'autre fermé- de formes ovales-, et d'une bouche en arc de cercle décrivant un sourire".

18 Date de réception de la requête du renouvellement

15.11.2012



#@mmpp 2478

01 Numéro d'enregistrement  
**37691-00**

Numéro, date et heure du dépôt  
82742-00 22.05.2008 , 08.00

02 Date d'échéance  
22.05.2018

03 Nom du déposant  
KAPITOL S.A.

04 Adresse (rue et numéro) du déposant  
Chaussée de Saint-Job 506

05 Code postal, localité et pays du déposant  
1180 Bruxelles,  
Belgique

08 Reproduction du dessin ou modèle  
VOIR REPRODUCTION(S)

09 Indication de la (des) couleur(s)  
noir, jaune, blanc, bleu





## Rubriek VIII Rubrique VIII

*Beneluxdepots waarbij wijzigingen van de inschrijving van de tekening of het model in het register werden aangetekend (regel 3.1 van het Uitvoeringsreglement).*

*Dépôts Benelux auprès desquels sont enregistrées au registre des modifications de l'enregistrement du dessin ou modèle (règle 3.1 du Règlement d'exécution).*

- 01 Overdrachten
  - 02 Licenties
  - 03 Pandrechten
  - 04 Beslagleggingen
  - 05 Doorhalen van licenties, pand, beslag
  - 06 Adreswijzigingen (houder)
  - 07 Naamswijzigingen (houder)
  - 08
    - a Wijzigingen van correspondentie-adres
    - b Aanstelling of wijziging van gemachtigde
    - c Naams- en adreswijzigingen van gemachtigde
    - d Naams- of adreswijzigingen van gemachtigde
  - 09 Naams- en adreswijzigingen (houder)
  - 10 Verbeteringen van schrijffouten
  - 11 Overige verbeteringen
- N.B - De na de tekst van een wijziging voorkomende aanduiding betreft een interne codering.
- Indien na de datum van aantekening de aanduidingen (1), (2), enz. voorkomen betekent dit dat bij de registraties gelijktijdig meerdere wijzigingen zijn aangetekend. Tevens geven deze aanduidingen de volgorde der wijzigingen aan.

- 01 Cessions
  - 02 Licences
  - 03 Droits de gage
  - 04 Saisies
  - 05 Radiation de licences, gages, saisies
  - 06 Changement d'adresse (titulaire)
  - 07 Changement de nom (titulaire)
  - 08
    - a Changements d'adresse de correspondance
    - b Institution ou changement de mandataire
    - c Changements de nom et d'adresse du mandataire
    - d Changements de nom ou d'adresse du mandataire
  - 09 Changement de nom et d'adresse (titulaire)
  - 10 Corrections d'erreurs de plume
  - 11 Autre rectifications
- N.B - L'indication qui pourrait figurer après le texte d'une modification est un code interne.
- Si les indications (1), (2), etc. devaient figurer après la date de notification, cela signifie qu'il y a plusieurs modifications qui sont notifiées simultanément. Ces indications font également apparaître le rang des modifications.





# 1 OVERDRACHTEN CESSIONS

---

## 31996-00

*Overgegaan aan:*

Schering Corporation, a New Jersey corporation  
2000 Galloping Hill Road  
Kenilworth, NJ 07033-0530,  
Ver.St.v.Am

(2) cfr. mut. 60001

00027-001;

Aangetekend: 17.08.2012 (1)

---

## 35361-00

*Overgegaan aan:*

Vanmark Equipment, LLC , Ohio corporation  
300 Industrial Parkway  
Iowa, Creston 50801,  
Ver.St.v.Am

00029-001;

Aangetekend: 19.09.2012

---

## 37600-00

*Cession à:*

SinRJ Invest S.à.r.l.  
Val des Bons Malades 117  
L-2121 Luxembourg,  
Grand-Duché de Luxembourg

00035-001;

Enregistré: 27.11.2012

---

# 6 ADRESWIJZIGINGEN CHANGEMENTS D'ADRESSE

---

## 37653-00, 37876-00

*Adres gewijzigd in:*

Groothandelsweg 1  
2645 EH Delfgauw,

(1) cfr. mut. 00020

20010-002;

Aangetekend: 12.06.2012

---

## 37697-00

*Adres gewijzigd in:*

Groothandelsweg 1  
2645 EH Delfgauw,

20026-001;

Aangetekend: 01.12.2012

---

# 8b AANSTELLING OF WIJ- ZIGING VAN GEMACHTIGDE INSTITUTION OU CHAN- GEMENT DE MANDA- TAIRE

---

## 23166-00

*Aanstelling of wijziging van gemachtigde:*

Zacco Netherlands B.V.  
Nachtwachlaan 20  
1058 EA Amsterdam  
Nederland.

41056-001;

Aangetekend: 16.11.2012

---

## 23440-00

*Institution ou changement de mandataire:*

Dennemeyer & Associates SA  
55 rue des Bruyères  
L-1274 Howald  
Luxembourg.

41059-001;

Enregistré: 20.11.2012

---

## 29242-00

*Aanstelling of wijziging van gemachtigde:*

Nederlandsch Octrooibureau  
J.W. Frisolaan 13  
2517 JS 's-Gravenhage  
Nederland.

41061-001;

Aangetekend: 20.11.2012

---

**8d**  
 NAAMS- OF ADRESWIJ-  
 ZIGING VAN  
 GEMACHTIGDE  
 CHANGEMENTS DE  
 NOM OU D'ADRESSE  
 DU MANDATAIRE

---

**38306-01/38306-03, 38727-00, 38751-00, 39082-00**

*Naam of adres van de gemachtigde gewijzigd in:*

49004-006;

Aangetekend: 19.11.2012

---

**29526-02, 29797-01/29797-02, 29929-00, 35347-01/35347-03, 37637-00**

*Adres van de gemachtigde gewijzigd in:*

49005-008;

Aangetekend: 19.11.2012

---

**84640-00**

*Naam of adres van de gemachtigde gewijzigd in:*

49006-001;

Aangetekend: 06.12.2012

---

**9**  
 NAAMS- EN ADRESWIJ-  
 ZIGINGEN  
 CHANGEMENTS DE  
 NOM ET D'ADRESSE

---

**31996-00**

*Naam en adres gewijzigd in:*

Merck Sharp & Dohme Corp., New  
 Jersey corporation  
 126 East Lincoln Avenue  
 Rahway, NJ 07065,

(1) cfr. mut. 00027

60001-001;

Aangetekend: 17.08.2012 (2)

---

#@mmpp 89





## Rubriek X Rubrique X

A Beneluxdepots waarvan de vrijwillige/ambtshalve doorhaling van de inschrijving heeft plaatsgevonden (artikel 3.21 van het Benelux-verdrag inzake de intellectuele eigendom en regel 3.1 van het Uitvoeringsreglement).

*Volgorde van publicatie (voorafgegaan door codering):*

01 Volgnummer van de inschrijving.

B Benelux en internationale depots waarbij een verklaring van de houder of een rechtelijke beslissing als bedoeld in artikel 3.24, lid 3 van het Benelux-verdrag inzake de intellectuele eigendom is ingeschreven.

*Volgorde van publicatie (voorafgegaan door codering):*

01 Volgnummer van de inschrijving.

C Dépôts Benelux dont la radiation volontaire/d'office de l'enregistrement a été effectuée (article 3.21 de la Convention Benelux en matière de propriété intellectuelle et la règle 3.1 du Règlement d'exécution).

*Ordre de la publication (précédé d'un code):*

01 Numéro d'ordre de l'enregistrement.

D Dépôts Benelux ou internationaux pour lesquels une requête de renonciation partielle ou une décision judiciaire est enregistrée, comme visée à l'article 3.24, alinéa 3 de la Convention Benelux en matière de propriété intellectuelle).

*Ordre de la publication (précédé d'un code):*

01 Numéro d'ordre de l'enregistrement.

**38923-00**

*Doorhaling:*

90006-001;

Aangetekend: 05.12.2012

---



## Index:

## Gemachtigden Mandataires

---

### A

---

Antwerps Octrooi- en Merkenbureau M.F.J. Bockstael N.V. Arenbergstraat 13 B-2000 Anvers Belgique. .....	Arnold & Siedsma (Amsterdam) Postbus 71720 1008 DE Amsterdam Nederland. .....	33, 34	24
--	---	--------	----

---

### C

---

Center Tone Consultancy International Trademark Protection Postbus 12063	3004 GB Rotterdam Nederland. .....		8
--	--	--	---

---

### D

---

Denmeyer & Associates SA 55 rue des Bruyères L-1274 Howald Luxembourg. .....	Luxemburg. .....	58	46, 47
Denmeyer & Associates SA 55 rue des Bruyères L-1274 Howald	Drs. F.G. Blauw c.s., Octrooi- en Merkenbureau De Wit Breitnerlaan 146 2596 HG 's-Gravenhage Nederland. .....		29

---

### E

---

Exter Polak & Charlouis B.V. Sir Winston Churchillaan 295 A 2288 DC Rijswijk	Nederland. .....		47, 48, 49
--	---------------------	--	------------

---

### G

---

GEVERS Holidaystraat 5 B-1831 Diegem België. .....	B-1831 Diegem Belgique. .....	18	25, 32, 33, 38, 40, 41
GEVERS Holidaystraat 5			



## I

<b>INADAY</b> Hengelosestraat 141 7521 AA Enschede	Nederland. .....14, 15
--	---------------------------

## M

<b>Merkenbureau Bouma B.V.</b> Postbus 30177 3001 DD Rotterdam Nederland. .....37	<b>Muller &amp; Eilbracht B.V.</b> Postbus 1080 2260 BB Leidschendam Nederland. .....9
---	--

## N

<b>Nederlandsch Octrooibureau</b> J.W. Frisolaan 13 2517 JS 's-Gravenhage Nederland. .....58	<b>Noordzij Partners B.V.</b> Postbus 76842 1070 KC Amsterdam Nederland. .....24
--	--

## O

<b>Octrooibureau Vriesendorp &amp; Gaade B.V.</b> Dr. Kuypersstraat 6 2514 BB 's-Gravenhage Nederland. .....25, 35	<b>Belgique.</b> .....27, 28, 50, 51, 52
<b>Office Ernest T. FREYLINGER S.A.</b> 234 route d'Arlon L-8010 Strassen Luxembourg. .....30, 31	<b>OFFICE PARETTE (FRED MAES)</b> Avenue Gabrielle Petit 2 B-7940 Brugelette België. .....31, 43, 44, 45, 46, 50
<b>Office Hanssens S.p.r.l.</b> 40, square Marie-Louise, Boîte 19 B-1000 Bruxelles Belgique. .....36	<b>OFFICE PARETTE (FRED MAES)</b> Avenue Gabrielle Petit 2 B-7940 Brugelette Belgique. .....26, 27, 37, 39, 40
<b>Office Kirkpatrick S.A.</b> 32, Avenue Wolfers B-1310 La Hulpe	<b>Onel Trademarks</b> Leeuwenveldseweg 72 1382 LX Weesp Nederland. .....34, 35

## P

<b>PARTOUNE Philippe</b> Avenue des Bouleaux 30 4053 Embourg	<b>Belgique.</b> .....10
--	-----------------------------

---

V

---

**VEREENIGDE**  
Johan de Wittlaan 7  
2517 JR Den Haag

**Nederland.**  
.....42

---

Z

---

**Zacco Netherlands B.V.**  
Nachtwachtlaan 20  
1058 EA Amsterdam

**Nederland.**  
.....36, 58







## Index:

## Deposanten Déposants

---

### A

---

A-DATA Technology Co., Ltd et ATECH TOTALSOLUTION Co., Ltd, 12F-3, No. 267, Sec. 2, Dunhua S. Rd., Da-an Dist., Taipei 30, 31	Architectenburo Bart Coenen bvba .....	8
Adriaan B.M. Metternich .....	Arnaud Hermant .....	8
Aiphone Co., Ltd. ....	A/S Chr. Fabers Fabriker .....	26, 36
Aktiebolaget Electrolux .....	A.Z. INTERNATIONAL S.A., 45, rue N.S. Pierret, L-2335 Luxembourg, Luxembourg .....	31

---

### B

---

Bobicompany Oy .....	Buttress B.V. ....	27, 28
Braitrim (U.K.) Limited .....		35

---

### C

---

CANON KABUSHIKI KAISHA .....	Cornelis Adriaan Krijn van der Molen .....	16
Cees Janbroers .....	Cornelis A.M. Sponselee h.o.d.n. Corforma .....	53

---

### D

---

Dart Industries Inc., Delaware corporation .....	DELARIVIÈRE Jean Pierre .....	54
David Alfred Groosman .....	Demasieres Guy .....	8
DE HUISFABRIEK VOF .....		13

---

### E

---

Edward Jozef Wagner .....	Eldeko Verhuur B.V. ....	36
Edwin Rood .....	ELSEN Koen .....	13

---

### F

---

Forest Group Nederland B.V. ....		29
Franciscus Gerardus Johannes Penninx h.o.d.n. elpar .....		12



---

## G

---

Gaming Support B.V. .....8      Goossens wonen en slapen b.v. ....54

---

## H

---

Harvink Collection B.V. ....42      Hulsbergen Holding BV .....12  
 Helvoet Rubber & Plastic Technologies B.V. ....17      Huntleigh Technology Limited .....42  
 Hommy Design BV .....17

---

## I

---

IBIDEN CO., Ltd. ....43, 44, 45, 46      Industrie Borla Spa .....31  
 Inder P.S. Sabharwal .....10, 11      Invacare Rea AB .....36

---

## J

---

Janny Schut .....12      Japan Aviation Electronics Industry Ltd. ....47, 48, 49

---

## K

---

KAPITOL S.A. ....55      KNEZEVIC Mario .....50, 51

---

## L

---

LAVINIA SELECCION S.A. ....50      Lumina Italia S.r.l. ....46, 47

---

## M

---

Maria Schouten .....10      Mitsubishi Rayon Co., Ltd. ....49  
 Mechelina Magdalena Kooyman .....53      Monsanto Europe S.A. ....51, 52  
 Michael Hempen .....9

---

## N

---

Nicolaas Raadschelders .....18      Niek Vergeer .....9

---

## P

---

Partex Marking Systems Aktiebolag .....24	PM Trends BV .....19
PETERS Wilhelmus P.J. h.o.d.n. Enocent Mobility Solutions 12, 19, 20	PRODUWEB S.A. ....10

---



---

## R

---

René Goossens .....53	Robert Hempen .....9
Republic Tobacco L.P., Delaware Limited Partnership .....18	

---



---

## S

---

SEAT, S.A. ....33, 34	STER Movie Point B.V. io .....16
-----------------------	----------------------------------

---



---

## T

---

Terumo Kabushiki Kaisha .....25	Tom Schooltink, Zwiepseweg 44, 7241 GV Lochem .....9
Tike Veenstra .....34, 35	Tristan Robert Olyslagers, Haveltestraat 173, 2541 SH Den Haag 9

---



---

## V

---

Van Buren Holding BV .....11	
------------------------------	--

---



---

## W

---

Wessel Bergsma .....14, 15	
----------------------------	--

---



---

## Y

---

Yves Frans M. Verhaegen .....15	
---------------------------------	--





## Index:

## Klassen en onderklassen Classes et sous-classes

---

### 03

---

03-01 .....13, 16

---

### 06

---

06-01 .....13, 16, 17, 42, 54	06-06 .....53
06-02 .....54	06-08 .....35, 36
06-03 .....51, 54	06-10 .....36
06-04 .....15, 18, 53, 54	06-11 .....15

---

### 07

---

07-01 .....25, 32	07-07 .....25, 32
07-02 .....8	07-99 .....33
07-06 .....33	

---

### 08

---

08-06 .....10, 36	08-10 .....12
08-08 .....29, 30, 37	08-99 .....26, 36

---

### 09

---

09-01 .....27, 28, 51, 52	09-09 .....15
09-03 .....9, 11, 15, 51, 52	09-99 .....15

---

### 10

---

10-04 .....53

---



---

# 11

---

11-01 .....	12	11-05 .....	13
11-02 .....	18		

---

# 12

---

12-02 .....	32	12-12 .....	36
12-08 .....	33, 34	12-16 .....	43, 44, 45, 46

---

# 13

---

13-03 .....	24, 31, 47, 48, 49
-------------	--------------------

---

# 14

---

14-02 .....	26, 27, 30, 31, 37, 39, 40	14-04 .....	10
14-03 .....	10, 11, 40, 41	14-99 .....	30, 31

---

# 15

---

15-01 .....	43, 44, 45, 46	15-05 .....	38
-------------	----------------	-------------	----

---

# 16

---

16-01 .....	12	16-06 .....	19
16-03 .....	26, 27, 37, 39, 40		

---

# 18

---

18-02 .....	26, 27, 37, 39, 40
-------------	--------------------

---

# 19

---

19-01 .....	53	19-08 .....	10, 53
-------------	----	-------------	--------

---

# 20

---

20-02 .....50      20-03 .....16

---

---

# 21

---

21-03 .....8      21-04 .....14, 15

---

---

# 23

---

23-01 .....50, 53      23-02 .....8

---

---

# 24

---

24-01 .....31, 42      24-04 .....34, 35  
24-02 .....25, 31

---

---

# 25

---

25-02 .....36      25-04 .....12, 19, 20, 37  
25-03 .....13, 24

---

---

# 26

---

26-05 .....16, 20, 46, 47

---

---

# 27

---

27-99 .....18

---

---

# 30

---

30-99 .....51

---



---

# 32

---

32-00 .....8, 9, 13, 17, 53, 55



## Index:

## Producten

### A

Ander drukwerk. ....	10, 53	Andere meubelstukken en meubeldelen. ....	53
Ander huishoudgerei. ....	25, 32	Andere vermaak- en ontspanningsartikelen. ....	8
Ander tafelgerei. ....	33	Auto's, bussen en vrachtwagens. ....	33, 34
Andere meetinstrumenten, -apparaten en -toestellen. ....	53		

### B

Bedden. ....	54	Bijouerieën en juwelen. ....	12
--------------	----	------------------------------	----

### D

Diversen. ....	15, 18, 26, 30, 31, 33, 36, 51	Drukmachines. ....	26, 27, 37, 39, 40
Dozen, kisten, containers, conservenblikken. ....	9, 11, 15, 51, 52		

### F

Fietsrekken. ....	12	uitgerust met een druksysteem. ....	27, 28, 51, 52
Flessen, flacons, potten, mand- en buikflessen, recipiënten, ....		Foto- of filmttoestellen. ....	12

### G

Gelijkvormige tafels en meubelen. ....	51, 54	Gordijnen en jaloezieën. ....	36
--	--------	-------------------------------	----

### H

Handkarren, kruiwagens. ....	32
Handvatten, knoppen en hengsels. ....	10, 36
Hechtings-, steun- of montagemiddelen, voor zover niet begrepen in andere klassen. ....	29, 30, 37
Huizen, garages en andere constructies. ....	13, 24



---

## I

---

Installaties voor het verdelen van vloeistoffen. ....50, 53      Interfaces en ikonen. ....10

---

## K

---

Kinderwagens, rolstoelen voor invaliden, draagberries. ....36      Kookapparaten, -gerei en -potten. ....8  
 Kleerhangers. ....35, 36      Kopieer- of vergrootapparaten. ....26, 27, 37, 39, 40

---

## L

---

Lampen, schemerlampen, luchters, wand- of plafondverlichting,  
 lampenkappen, reflectoren, lampen voor foto- of  
 filmprojectoren. ....16, 20, 46, 47      Logo's, getup, ornamentaties. ....8, 9, 13, 17, 53, 55

---

## M

---

Materiaal voor verdeling of levering van elektrische energie. 24,  
 31, 47, 48, 49      toestellen. ....25, 31  
 Medische instrumenten, laboratoriuminstrumenten en -  
 motoren. ....43, 44, 45, 46

---

## O

---

Opbergmeubelen. ....15, 18, 53, 54      Optische artikelen. ....19

---

## P

---

Prefab- of montagebouwonderdelen. ....36

---

## R

---

Reiskoffers, koffers, aktetassen, handtassen, sleutelhangers, aan  
 hun inhoud aangepaste etuis, portefeuilles en soortgelijke  
 artikelen. ....13, 16

---

## S

---

Sanitaire installaties. ....8      Schrijfpapier, briefkaarten en berichten of kaartjes. ....53

Snuisterijen, tafel- schoorsteen- of wandversierselen,  
bloemenvazen en bloempotten. ....18

Stoelen. .... 13, 16, 17, 42, 54

---

## T

---

Telecommunicatietoestellen en op afstand bediende draadloze  
toestellen, geluidsversterkers. .... 10, 11, 40, 41  
Tenten en accessoires. ....14, 15

Toestellen voor informatieverwerking. 26, 27, 30, 31, 37, 39, 40

Trappen, ladders en stellingen. .... 12, 19, 20, 37

---

## U

---

Uitstal- of verkoopmateriaal. ....50

---

## V

---

Vaat- en glaswerk. ....25, 32  
Vaste apparaten en installaties voor artsen, ziekenhuizen of  
laboratoria. ....31, 42  
Verbandmiddelen, zwachtels en middelen voor medische  
verzorging. ....34, 35

Vlaggen, feestdecoratie-artikelen. .... 13

Vloertapijten, vloermatten en vloerkleedjes. .... 15

Voertuigonderdelen, -uitrusting en -accessoires, voor zover niet  
begrepen in andere klassen of subklassen. .... 43, 44, 45, 46

Vuilnisbakken en vuilniscontainers en dragers. .... 15

---

## W

---

Was-, reinigings- of droogmachines. ....38

Wegwijzers, reclamemateriaal. .... 16





## Index:

## Produits

### A

Appareils de télécommunication et de télécommande sans fil, amplificateurs-radios. ....	10, 11, 40, 41	Articles d'optique. ....	19
Appareils et installations fixes pour médecins, hopitaux ou laboratoires. ....	31, 42	Automobiles, autobus et camions. ....	33, 34
Appareils pour le traitement de l'information. 26, 27, 30, 31, 37, 39, 40		Autres articles d'amusement et de divertissement. ....	8
Appareils pour photocopier ou agrandir. 26, 27, 37, 39, 40		Autres imprimés. ....	10, 53
Appareils pour photographier ou filmer. ....	12	Autres instruments, appareils et dispositifs de mesure. ....	53
Appareils, ustensiles et récipients pour la cuisson. ....	8	Autres pièces de mobilier et parties de meubles. ....	53
Articles de pansement, de bandage et de soins médicaux. 34,		Autres récipients de ménage. ....	25, 32
		Autres ustensiles de table. ....	33

### B

Bibelots, ornements de table, de dessus de cheminée ou de mur, vases et pots à fleurs. ....	18	Bouteilles, flacons, pots, bonbonnes, recipients munis d'un système à pression. ....	27, 28, 51, 52
Bijouterie et joaillerie. ....	12		
Boîtes, caisses, conteneurs, boîtes à conserves. 9, 11, 15, 51,			

### C

Chariots à main, brouettes. ....	32	Cintres. ....	35, 36
----------------------------------	----	---------------	--------

### D

Divers. ....	15, 18, 26, 30, 31, 33, 36, 51	Drapeaux, articles de décoration de fête. ....	13
--------------	--------------------------------	--	----

### E

Escaliers, échelles et échafaudages. ....	12, 19, 20, 37
---	----------------



---

**I**

---

Installations pour la distribution de fluides. ....	50, 53	25, 31
Installations sanitaires. ....	8	Interfaces et icônes. ....
Instruments médicaux, instruments et ustensiles de laboratoire.		10

---

**L**

---

Lampes, lampadaires, lustres, appliques murales ou de plafond, abat-jour, réflecteurs, lampes pour projecteurs de photographie ou de cinématographie. ....	16, 20, 46, 47	Lits. ....
		54
		Logos, getup, ornements. ....
		8, 9, 13, 17, 53, 55

---

**M**

---

Machines pour laver, nettoyer ou sécher. ....	38	24, 31, 47, 48, 49
Machines pour l'impression. ....	26, 27, 37, 39, 40	Matériel d'exposition ou de vente. ....
Maisons, garages et autres constructions. ....	13, 24	50
Malles, valises, serviettes, sacs à main, porte-clés, étuis adaptés à leur contenu, portefeuilles et articles analogues. ...	13, 16	Meubles de rangement. ....
Matériel de distribution ou de commande d'énergie électrique.		15, 18, 53, 54
		Moteurs. ....
		43, 44, 45, 46
		Moyens de fixation, de soutien ou de montage, non compris dans d'autres classes. ....
		29, 30, 37

---

**P**

---

Papier à écrire, cartes de correspondance et faire-part. ....	53	Poignées, boutons et gonds. ....
Parties de construction préfabriquées ou préassemblées. ...	36	10, 36
Parties, équipements et accessoires de véhicules, non compris dans d'autres classes ou sous-classes. ....	43, 44, 45, 46	Poubelles et conteneurs pour ordures et leurs supports. ...
		15

---

**R**

---

Râteliers à bicyclettes. ....	12	Rideaux et stores intérieurs. ....
		36

---

**S**

---

Sièges. ....	13, 16, 17, 42, 54	Signes indicateurs, dispositifs publicitaires. ....
		16

---

**T**

---

Tables et meubles semblables. ....	51, 54	Tentes et accessoires. ....	14, 15
Tapis de sol, paillassons et carpettes. ....	15		

---

**V**

---

Vaisselle et verrerie. ....	25, 32	36
Voitures d'enfant, fauteuils roulants pour infirmes, brancards.		



