

---

# Benelux-Modellenblad Recueil des Dessins ou Modèles Benelux

## Inhoudsopgave Table des matières

---

Inhoudsopgave	
Table des matières .....	i
Algemeen	
Généralités .....	3
Inhoud van de rubrieken	
Contenu des rubriques .....	5
Mededeling	
Communication .....	9
Rubriek I	
Rubrique I .....	11
Rubriek II	
Rubrique II .....	33
Rubriek III	
Rubrique III .....	35
Rubriek VII	
Rubrique VII .....	43
Rubriek VIII	
Rubrique VIII .....	87
OVERDRACHTEN	
CESSIONS.....	88
PANDRECHTEN	
DROITS DE GAGE.....	88
ADRESWIJZIGINGEN	
CHANGEMENTS D'ADRESSE .....	88
NAAMSWIJZIGINGEN	
CHANGEMENTS DE NOM.....	89
AANSTELLING of WIJZIGING VAN GEMACHTIGDE	
INSTITUTION ou CHANGEMENT DE MANDATAIRE .....	89
NAAMS- EN ADRESWIJZIGINGEN	
CHANGEMENTS DE NOM ET D'ADRESSE.....	90
OVERIGE VERBETERINGEN	
AUTRES RECTIFICATIONS.....	90



# Algemeen Généralités

**Adressen:** **Benelux-Bureau voor de Intellectuele Eigendom**  
Bordewijklaan 15  
Postbus 90404  
NL-2509 LK Den Haag  
Nederland  
T +31 70 349 11 11  
F +31 70 347 57 08  
Internet: [www.boip.int](http://www.boip.int)  
E-mail: [info@boip.int](mailto:info@boip.int)

**Federale Overheidsdienst Economie, K.M.O.,  
Middenstand & Energie**  
Intellectuele Eigendom  
North Gate III  
Koning Albert II-laan, 16  
B-1000 Brussel  
België  
T +32 2 277 52 97  
F +32 2 277 52 77  
Internet: [www.economie.fgov.be](http://www.economie.fgov.be)  
E-mail: [piie\\_dir@economie.fgov.be](mailto:piie_dir@economie.fgov.be)

**Ministère de l'Economie et du Commerce  
Extérieur**  
Office de la propriété intellectuelle  
19-21, boulevard Royal  
L-2449 Luxembourg  
Groot-Hertogdom Luxemburg  
T +352 2 478 41 87  
F +352 22 26 60  
Internet: [www.eco.public.lu](http://www.eco.public.lu)  
E-mail: [dpi@eco.etat.lu](mailto:dpi@eco.etat.lu)

Verschijningsdatum de 21ste van iedere maand of, indien het Benelux-Bureau voor de Intellectuele Eigendom op die dag is gesloten, op de eerste daarna volgende werkdag waarop het Bureau is geopend.

**Openingstijden:** Het Benelux-Bureau voor de Intellectuele Eigendom en de nationale diensten zijn voor het publiek geopend van maandag tot en met vrijdag van tien uur tot twaalf uur en van veertien uur tot zestien uur, behalve op feestdagen. Voor meer informatie kunt onze website ([www.boip.int](http://www.boip.int)) raadplegen.

**Inhoud**

- A Alle ingeschreven gegevens betreffende Benelux-depots, bedoeld in de regel 3.13 sub a. van het Uitvoeringsreglement van het Benelux-verdrag inzake de intellectuele eigendom;
- B Alle ingeschreven gegevens betreffende internationale depots, bedoeld in regel 3.13 sub c. van het Uitvoeringsreglement van het Benelux-verdrag inzake de intellectuele eigendom;
- C Het feit van de inschrijving van de verklaring bedoeld regel 3.13 sub. d van het Uitvoeringsreglement van het Benelux-verdrag inzake de intellectuele eigendom;
- D Het feit van de inschrijving van de vordering tot opeising bedoeld regel 3.13 sub e. van het Uitvoeringsreglement van het Benelux-verdrag inzake de intellectuele eigendom.

Voor gespecificeerde inhoudsopgave wordt verwezen naar de volgende bladzijden.

**Prijzen:** € 8,- per losse aflevering/cd (buiten het Beneluxgebied: € 9,-).  
€ 79,- per jaarabonnement.  
Deze prijs wordt verhoogd met € 8,- voor abonnementen buiten het Beneluxgebied.

**Adresses:** **Office Benelux de la Propriété intellectuelle**  
Bordewijklaan 15  
Boîte Postale 90404  
NL-2509 LK La Haye  
Pays-Bas  
T +31 70 349 11 11  
F +31 70 347 57 08  
Internet: [www.boip.int](http://www.boip.int)  
E-mail: [info@boip.int](mailto:info@boip.int)

**Service Public Fédéral Economie, P.M.E.,  
Classes Moyennes & Energie**  
Propriété intellectuelle  
North Gate III  
Boulevard du Roi Albert II, 16  
B-1000 Bruxelles  
Belgique  
T +32 2 277 52 97  
F +32 2 277 52 77  
Internet: [www.economie.fgov.be](http://www.economie.fgov.be)  
E-mail: [piie\\_dir@economie.fgov.be](mailto:piie_dir@economie.fgov.be)

**Ministère de l'Economie et du Commerce  
Extérieur**  
Office de la propriété intellectuelle  
19-21, boulevard Royal  
L-2449 Luxembourg  
Luxembourg  
T +352 2 478 41 87  
F +352 22 26 60  
Internet: [www.eco.public.lu](http://www.eco.public.lu)  
E-mail: [dpi@eco.etat.lu](mailto:dpi@eco.etat.lu)

Date de parution le 21 de chaque mois ou en cas de fermeture de l'Office Benelux de la Propriété intellectuelle, le premier jour ouvrable qui suit.

**Dates et heures  
d'ouverture:** l'Office Benelux de la Propriété intellectuelle et les administrations nationales sont ouverts au public, du lundi au vendredi de dix heures à midi et de quatorze à seize heures, sauf les jours fériés. Pour plus d'informations veuillez consulter notre site internet ([www.boip.int](http://www.boip.int)).

**Contenu**

- A Toutes les indications enregistrées relatives aux dépôts Benelux visées à la règle 3.13 sous a. du Règlement d'exécution de la Convention Benelux en matière de propriété intellectuelle;
- B Toutes les indications enregistrées relatives aux dépôts internationaux visées à 3.13 sous c. du Règlement d'exécution de la Convention Benelux en matière de propriété intellectuelle;
- C L'enregistrement de la déclaration visée à la règle 3.13 sous d. du Règlement d'exécution de la Convention Benelux en matière de propriété intellectuelle;
- D L'enregistrement de l'action en revendication visée à la règle 3.13 sous e. du Règlement d'exécution de la Convention Benelux en matière de propriété intellectuelle.

Pour la table des matières détaillée, se référer aux pages suivantes.

**Prix:** € 8,- par fascicule/cd (en dehors du territoire Benelux: € 9,-).  
€ 79,- par abonnement annuel.  
Ce prix est augmenté de € 8,- pour les abonnements fournis en dehors du territoire Benelux.



**Betaling:**

Betaling van losse afleveringen en van jaarabbonementen kan plaats vinden door overschrijving of storting op een van de hierna genoemde rekeningen ten name van het Benelux-Bureau voor de Intellectuele Eigendom:

**In Nederland:**

- bankrekening 24 00 36 700 (ABN AMRO),  
IBAN: NL68ABNA0240036700 BIC: ABNANL2A  
FTSB 0240 0367 00 BIC: FTSB NL2R.

**In België:**

- bankrekening 001-4318305-38  
(BNP Paribas Fortis),  
IBAN: BE24 0014 3183 0538 BIC: GEBA BEBB.

**In Luxemburg:**

- bankrekening LU50 0030 0556 7430 0000  
(BGL BNP Paribas),  
IBAN: LU50 0030 0556 7430 0000 BIC: BGLL LULL.

**Paiement:**

Le paiement des fascicules et des abonnements annuels peut être réglé, soit par virement ou versement à l'un des comptes suivants au nom de l'Office Benelux de la Propriété intellectuelle:

**Aux Pays-Bas:**

- compte bancaire 24 00 36 700 (ABN AMRO),  
IBAN: NL68ABNA0240036700 BIC: ABNANL2A.

**En Belgique:**

- compte bancaire 001-4318305-38  
(BNP Paribas Fortis),  
IBAN: BE24 0014 3183 0538 BIC: GEBA BEBB.

**Au Luxembourg:**

- compte bancaire LU50 0030 0556 7430 0000  
(BGL BNP Paribas),  
IBAN: LU50 0030 0556 7430 0000 BIC: BGLL LULL.

---



# Inhoud van de rubrieken

## Contenu des rubriques

### Rubriek I

Beneluxdepots ingeschreven overeenkomstig artikel 3.11 van het Benelux-verdrag inzake de intellectuele eigendom.

*Volgorde van publicatie (voorafgegaan door codering):*

- 01 Volgnummer van de inschrijving alsmede nummer en dagtekening (dag, uur en minuut) van het depot, datum van inschrijving;
- 02 Datum waarop de geldigheidsduur van de inschrijving verstrijkt;
- 03 Naam van de deposant;
- 04 Adres (straat);
- 05 Plaats en land;
- 06 In voorkomend geval, naam en adres van de gemachtigde of, in voorkomend geval, vermelding van het correspondentie-adres van de deposant;
- 08 Afbeelding(en) van de tekening of het model;
- 09 In voorkomend geval, vermelding van de kleur(en);
- 10 in voorkomend geval, nadere omschrijving van de onder code 09 genoemde kleur(en);
- 11 Vermelding van het voortbrengsel alsmede klasse(n) en onderklasse(n) aanduiding;
- 12 In voorkomend geval, vermelding van de kenmerkende eigenschappen van de tekening of het model;
- 13 In voorkomend geval, vermelding van het recht van voorrang als bedoeld in artikel 4 van het Verdrag van Parijs tot bescherming van de Industriële Eigendom;
- 14 In voorkomend geval, vermelding van de naam van de werkelijke ontwerper van de tekening of het model.

### Rubriek II

Beneluxdepots ingeschreven overeenkomstig artikel 3.11 van het Benelux-verdrag inzake de intellectuele eigendom waarvan door de deposant opschorting van de publicatie van de inschrijving is gevraagd (artikel 3.12 van het Benelux-verdrag inzake de intellectuele eigendom).

*Volgorde van publicatie (voorafgegaan door codering):*

- 01 Volgnummer van de inschrijving, datum van inschrijving;
- 15 Vermelding van de termijn waarvoor opschorting van de publicatie werd gevraagd.

### Rubriek III

Beneluxdepots ingeschreven overeenkomstig artikel 3.11 van het Benelux-verdrag inzake de intellectuele eigendom waarvan door de deposant opschorting van de publicatie van de inschrijving werd gevraagd.

*Volgorde van publicatie (voorafgegaan door codering):*

- 01 Volgnummer van de inschrijving alsmede nummer en dagtekening (dag, uur en minuut) van het depot, datum van inschrijving;
- 02 Datum waarop de geldigheidsduur van de inschrijving verstrijkt;
- 03 Naam van de deposant;
- 04 Adres (straat);
- 05 Plaats en land;
- 06 In voorkomend geval, naam en adres van de gemachtigde of, in voorkomend geval, vermelding van het correspondentie-adres van de deposant;
- 08 Afbeelding(en) van de tekening of het model;
- 09 In voorkomend geval, vermelding van de kleur(en);
- 10 in voorkomend geval, nadere omschrijving van de onder code 09 genoemde kleur(en);
- 11 Vermelding van het voortbrengsel alsmede klasse(n) en onderklasse(n) aanduiding;
- 12 In voorkomend geval, vermelding van de kenmerkende eigenschappen van de tekening of het model;
- 13 In voorkomend geval, vermelding van het recht van voorrang als bedoeld in artikel 4 van het Verdrag van Parijs tot bescherming van de Industriële Eigendom;
- 14 In voorkomend geval, vermelding van de naam van de werkelijke ontwerper van de tekening of het model;
- 15 Vermelding van de termijn waarvoor opschorting van de publicatie werd gevraagd.

### Rubrique I

Dépôts Benelux enregistrés conformément aux dispositions de l'article 3.11 de la Convention Benelux en matière de propriété intellectuelle.

*Ordre de la publication (précédé d'un code):*

- 01 Numéro d'ordre de l'enregistrement ainsi que le numéro et la date (jour, heure et minute) du dépôt, la date d'enregistrement;
- 02 Date d'échéance de la durée de protection de l'enregistrement;
- 03 Nom du déposant;
- 04 Adresse (rue);
- 05 Localité et pays;
- 06 Le cas échéant, le nom et l'adresse du mandataire ou, le cas échéant, l'indication de l'adresse postale du déposant;
- 08 Reproduction(s) du dessin ou du modèle;
- 09 Le cas échéant, l'indication de la (des) couleur(s);
- 10 Le cas échéant, la description de la (des) couleur(s) mentionnée(s) au code 09;
- 11 Indication du produit ainsi que l'indication de la (des) classe(s) et de la (des) sous-classe(s);
- 12 Le cas échéant, l'indication des éléments caractéristiques du dessin ou du modèle;
- 13 Le cas échéant, l'indication du droit de priorité tel que visé à l'article 4 de la Convention de Paris pour la protection de la Propriété Industrielle;
- 14 Le cas échéant, l'indication du nom du véritable créateur du dessin ou du modèle.

### Rubrique II

Dépôts Benelux enregistrés conformément aux dispositions de l'article 3.11 de la Convention Benelux en matière de propriété intellectuelle pour lesquels le déposant a demandé l'ajournement de la publication de l'enregistrement (article 3.12 de la Convention Benelux en matière de propriété intellectuelle).

*Ordre de la publication (précédé d'un code):*

- 01 Numéro d'ordre de l'enregistrement, la date d'enregistrement;
- 15 Indication de la période d'ajournement de la publication.

### Rubrique III

Dépôts Benelux enregistrés conformément aux dispositions de l'article 3.11 de la Convention Benelux en matière de propriété intellectuelle pour lesquels le déposant avait demandé l'ajournement de la publication.

*Ordre de la publication (précédé d'un code):*

- 01 Numéro d'ordre de l'enregistrement ainsi que le numéro et la date (jour, heure et minute) du dépôt, la date d'enregistrement;
- 02 Date d'échéance de la durée de protection de l'enregistrement;
- 03 Nom du déposant;
- 04 Adresse (rue);
- 05 Localité et pays;
- 06 Le cas échéant, le nom et l'adresse du mandataire ou, le cas échéant, l'indication de l'adresse postale du déposant;
- 08 Reproduction(s) du dessin ou du modèle;
- 09 Le cas échéant, l'indication de la (des) couleur(s);
- 10 Le cas échéant, la description de la (des) couleur(s) mentionnée(s) au code 09;
- 11 Indication du produit ainsi que l'indication de la (des) classe(s) et de la (des) sous-classe(s);
- 12 Le cas échéant, l'indication des éléments caractéristiques du dessin ou du modèle;
- 13 Le cas échéant, l'indication du droit de priorité tel que visé à l'article 4 de la Convention de Paris pour la protection de la Propriété Industrielle;
- 14 Le cas échéant, l'indication du nom du véritable créateur du dessin ou du modèle;
- 15 Indication de la période d'ajournement de la publication.



## Rubriek IV

Beneluxdepots ingeschreven overeenkomstig artikel 3.13 van het Benelux-verdrag inzake de intellectuele eigendom werd opgeschort (in strijd met de goede zeden of de openbare orde van één der Beneluxlanden).

## Rubriek V

Beneluxdepots ingeschreven overeenkomstig artikel 3.11 van het Benelux-verdrag inzake de intellectuele eigendom waarvan de publicatie overeenkomstig artikel 3.13 van het Benelux-verdrag inzake de intellectuele eigendom werd opgeschort.

### *Volgorde van publicatie (voorafgegaan door codering):*

- 01 Volgnummer van de inschrijving alsmede nummer en dagtekening (dag, uur en minuut) van het depot, datum van inschrijving;
- 02 Datum waarop de geldigheidsduur van de inschrijving verstrijkt;
- 03 Naam van de deponent;
- 04 Adres (straat);
- 05 Plaats en land;
- 06 In voorkomend geval, naam en adres van de gemachtigde of, in voorkomend geval, vermelding van het correspondentie-adres van de deponent;
- 08 Afbeelding(en) van de tekening of het model;
- 09 In voorkomend geval, vermelding van de kleur(en);
- 10 in voorkomend geval, nadere omschrijving van de onder code 09 genoemde kleur(en);
- 11 Vermelding van het voortbrengsel alsmede klasse(n) en onderklasse(n) aanduiding;
- 12 In voorkomend geval, vermelding van de kenmerkende eigenschappen van de tekening of het model;
- 13 In voorkomend geval, vermelding van het recht van voorrang als bedoeld in artikel 4 van het Verdrag van Parijs tot bescherming van de Industriële Eigendom;
- 14 In voorkomend geval, vermelding van de naam van de werkelijke ontwerper van de tekening of het model.

## Rubriek VI

Beneluxdepots ingeschreven overeenkomstig artikel 3.11 van het Benelux-verdrag inzake de intellectuele eigendom waarvan een tweede publicatie is verricht (artikel 3.11, lid 3 van het Benelux-verdrag inzake de intellectuele eigendom).

### *Volgorde van publicatie (voorafgegaan door codering):*

- 01 Volgnummer van de inschrijving alsmede nummer en dagtekening (dag, uur en minuut) van het depot, datum van inschrijving;
- 02 Datum waarop de geldigheidsduur van de inschrijving verstrijkt;
- 03 Naam van de deponent;
- 04 Adres (straat);
- 05 Plaats en land;
- 06 In voorkomend geval, naam en adres van de gemachtigde of, in voorkomend geval, vermelding van het correspondentie-adres van de deponent;
- 08 Afbeelding(en) van de tekening of het model;
- 09 In voorkomend geval, vermelding van de kleur(en);
- 10 in voorkomend geval, nadere omschrijving van onder code 09 genoemde kleur(en);
- 11 Vermelding van het voortbrengsel alsmede klasse(n) en onderklasse aanduiding;
- 12 In voorkomend geval, vermelding van de kenmerkende eigenschappen van de tekening of het model;
- 13 In voorkomend geval, vermelding van het recht van voorrang als bedoeld in artikel 4 van het Verdrag van Parijs tot bescherming van de Industriële Eigendom;
- 14 In voorkomend geval, vermelding van de naam van de werkelijke ontwerper van de tekening of het model;
- 15 In voorkomend geval, vermelding van de termijn waarvoor opschorting van de publicatie werd gevraagd.

## Rubriek VII

Vernieuwingen van de overeenkomstig artikel 3.11 van het Benelux-verdrag inzake de intellectuele eigendom ingeschreven Beneluxdepots (artikel 3.14 van het Benelux-verdrag inzake de intellectuele eigendom).

### *Volgorde van publicatie (voorafgegaan door codering):*

- 01 Volgnummer van de inschrijving alsmede nummer en dagtekening (dag, uur en minuut) van het depot, datum van inschrijving;
- 02 Datum waarop de geldigheidsduur van de inschrijving verstrijkt;
- 03 Naam van de deponent;
- 04 Adres (straat);
- 05 Plaats en land;
- 06 In voorkomend geval, naam en adres van de gemachtigde of, in voorkomend geval, vermelding van het correspondentie-adres van de deponent;
- 08 Afbeelding(en) van de tekening of het model;

## Rubrique IV

Dépôts Benelux pour lesquels la publication a été ajournée conformément à l'article 3.13 de la Convention Benelux en matière de propriété intellectuelle (contraire aux bonnes moeurs ou à l'ordre public d'un des pays du Benelux).

## Rubrique V

Dépôts Benelux enregistrés conformément à l'article 3.11 de la Convention Benelux en matière de propriété intellectuelle pour lesquels la publication a été ajournée, conformément aux dispositions de l'article 3.13 de la Convention Benelux en matière de propriété intellectuelle.

### *Ordre de la publication (précédé d'un code):*

- 01 Numéro d'ordre de l'enregistrement ainsi que le numéro et la date (jour, heure et minute) du dépôt, la date d'enregistrement;
- 02 Date d'échéance de la durée de protection de l'enregistrement;
- 03 Nom du déposant;
- 04 Adresse (rue);
- 05 Localité et pays;
- 06 Le cas échéant, le nom et l'adresse du mandataire ou, le cas échéant, l'indication de l'adresse postale du déposant;
- 08 Reproduction(s) du dessin ou du modèle;
- 09 Le cas échéant, l'indication de la (des) couleur(s);
- 10 Le cas échéant, la description de la (des) couleur(s) mentionnée(s) au code 09;
- 11 Indication du produit ainsi que l'indication de la (des) classe(s) et de la (des) sous-classe(s);
- 12 Le cas échéant, l'indication des éléments caractéristiques du dessin ou du modèle;
- 13 Le cas échéant, l'indication du droit de priorité tel que visé à l'article 4 de la Convention de Paris pour la protection de la Propriété Industrielle;
- 14 Le cas échéant, l'indication du nom du véritable créateur du dessin ou du modèle.

## Rubrique VI

Dépôts Benelux enregistrés conformément à l'article 3.11 de la Convention Benelux en matière de propriété intellectuelle pour lesquels une nouvelle publication est faite (article 3.11, alinéa 3 de la Convention Benelux en matière de propriété intellectuelle).

### *Ordre de la publication (précédé d'un code):*

- 01 Numéro d'ordre de l'enregistrement ainsi que le numéro et la date (jour, heure et minute) du dépôt, la date d'enregistrement;
- 02 Date d'échéance de la durée de protection de l'enregistrement;
- 03 Nom du déposant;
- 04 Adresse (rue);
- 05 Localité et pays;
- 06 Le cas échéant, le nom et l'adresse du mandataire ou, le cas échéant, l'indication de l'adresse postale du déposant;
- 08 Reproduction(s) du dessin ou du modèle;
- 09 Le cas échéant, l'indication de la (des) couleur(s);
- 10 Le cas échéant, la description de la (des) couleur(s) mentionnée(s) au code 09;
- 11 Indication du produit ainsi que l'indication de la (des) classe(s) et de la (des) sous-classe(s);
- 12 Le cas échéant, l'indication des éléments caractéristiques du dessin ou du modèle;
- 13 Le cas échéant, l'indication du droit de priorité tel que visé à l'article 4 de la Convention de Paris pour la protection de la Propriété Industrielle;
- 14 Le cas échéant, l'indication du nom du véritable créateur du dessin ou du modèle;
- 15 Le cas échéant, l'indication de la période d'ajournement de la publication.

## Rubrique VII

Renouvellements de dépôts Benelux enregistrés conformément à l'article 3.11 de la Convention Benelux en matière de propriété intellectuelle (article 3.14 de la Convention Benelux en matière de propriété intellectuelle).

### *Ordre de la publication (précédé d'un code):*

- 01 Numéro d'ordre de l'enregistrement ainsi que le numéro et la date (jour, heure et minute) du dépôt, la date d'enregistrement;
- 02 Date d'échéance de la durée de protection de l'enregistrement;
- 03 Nom du déposant;
- 04 Adresse (rue);
- 05 Localité et pays;
- 06 Le cas échéant, le nom et l'adresse du mandataire ou, le cas échéant, l'indication de l'adresse postale du déposant;

- 09 In voorkomend geval, vermelding van de kleur(en);
- 10 In voorkomend geval, nadere omschrijving van de onder code 09 genoemde kleur(en);
- 11 Vermelding van het voortbrengsel alsmede klasse(n) en onderklassen aanduiding;
- 12 In voorkomend geval, vermelding van de kenmerkende eigenschappen van de tekening of het model;
- 13 In voorkomend geval, vermelding van het recht van voorrang als bedoeld in artikel 4 van het Verdrag van Parijs tot bescherming van de Industriële Eigendom;
- 14 In voorkomend geval, vermelding van de naam van de werkelijke ontwerper van de tekening of het model;
- 18 Datum van verzoek tot vernieuwing.

### Rubriek VIII

Beneluxdepots waarbij wijzigingen van de inschrijving van de tekening of het model in het register werden aangetekend (regel 3.1 van het Uitvoeringsreglement).

- 01 Overdrachten
- 02 Licenties
- 03 Pandrechten
- 04 Beslagleggingen
- 05 Doorhalen van licenties, pand, beslag
- 06 Adreswijzigingen (houder)
- 07 Naamswijzigingen (houder)
- 08 a Wijzigingen van correspondentie-adres
- b Aanstelling of wijziging van gemachtigde
- c Naams- en adreswijzigingen van gemachtigde
- d Naams- of adreswijzigingen van gemachtigde
- 09 Naams- en adreswijzigingen (houder)
- 10 Verbeteringen van schrijffouten
- 11 Overige verbeteringen

N.B.-De na de tekst van een wijziging voorkomende aanduiding betreft een interne codering.  
-Indien na de datum van aantekening de aanduidingen (1), (2), enz. voorkomen betekent dit dat bij de registraties gelijktijdig meerdere wijzigingen zijn aangetekend. Tevens geven deze aanduidingen de volgorde der wijzigingen aan.

### Rubriek IX

Beneluxdepots waarvan ingevolge een rechterlijke beslissing die in kracht van gewijsde is gegaan, de doorhaling van de inschrijving heeft plaatsgevonden op verzoek van de meest gereede partij (artikel 1.14 en 4.5 van het Benelux-verdrag inzake de intellectuele eigendom en regel 3.1 van het Uitvoeringsreglement).

### Rubriek X

- A Beneluxdepots waarvan de vrijwillige/ambtshalve doorhaling van de inschrijving heeft plaatsgevonden (artikel 3.21 van het Benelux-verdrag inzake de intellectuele eigendom en regel 3.1 van het Uitvoeringsreglement).  
*Volgorde van publicatie (voorafgegaan door codering):*
  - 01 Volgnummer van de inschrijving.
- B Benelux en internationale depots waarbij een verklaring van de houder of een rechtelijke beslissing als bedoeld in artikel 3.24, lid 3 van het Benelux-verdrag inzake de intellectuele eigendom is ingeschreven.  
*Volgorde van publicatie (voorafgegaan door codering):*
  - 01 Volgnummer van de inschrijving.

### Rubriek XI

Inschrijvingen van Benelux- en internationale depots waarbij een vordering tot opeising van de ontwerper werd ingeschreven (artikel 3.7 van het Benelux-verdrag inzake de intellectuele eigendom en regel 2.10, lid 1 van het Uitvoeringsreglement).

*Volgorde van publicatie (voorafgegaan door codering):*

- 01 Volgnummer van de inschrijving;
- 14 Naam van de ontwerper.

### Rubriek XII

Inschrijvingen van Benelux- en internationale depots waarbij de in artikel 3.7 het Benelux-verdrag inzake de intellectuele eigendom genoemde inschrijving van de vordering tot opeising werd doorgehaald (regel 2.10, lid 2 van het Uitvoeringsreglement).

*Volgorde van publicatie (voorafgegaan door codering):*

- 01 Volgnummer van de inschrijving;
- 14 Naam van de ontwerper.

- 08 Reproduction(s) du dessin ou du modèle;
- 09 Le cas échéant, l'indication de la (des) couleur(s);
- 10 Le cas échéant, la description de la (des) couleur(s) mentionnée(s) au code 09;
- 11 Indication du produit ainsi que l'indication de la (des) classe(s) et de la (des) sous-classe(s);
- 12 Le cas échéant, l'indication des éléments caractéristiques du dessin ou du modèle;
- 13 Le cas échéant, l'indication du droit de priorité tel que visé à l'article 4 de la Convention de Paris pour la protection de la Propriété Industrielle;
- 14 Le cas échéant, l'indication du nom du véritable créateur du dessin ou du modèle;
- 18 Date de la requête de renouvellement.

### Rubrique VIII

Dépôts Benelux auprès desquels sont enregistrées au registre des modifications de l'enregistrement du dessin ou modèle (règle 3.1 du Règlement d'exécution).

- 01 Cessions
- 02 Licences
- 03 Droits de gage
- 04 Saisies
- 05 Radiation de licences, gages, saisies
- 06 Changement d'adresse (titulaire)
- 07 Changement de nom (titulaire)
- 08 a Changements d'adresse de correspondance
- b Institution ou changement de mandataire
- c Changements de nom et d'adresse du mandataire
- d Changements de nom ou d'adresse du mandataire
- 09 Changement de nom et d'adresse (titulaire)
- 10 Corrections d'erreurs de plume
- 11 Autre rectifications

N.B.-L'indication qui pourrait figurer après le texte d'une modification est un code interne.  
-Si les indications (1), (2), etc. devaient figurer après la date de notification, cela signifie qu'il y a plusieurs modifications qui sont notifiées simultanément. Ces indications font également apparaître le rang des modifications.

### Rubrique IX

Dépôts Benelux dont la radiation de l'enregistrement, faisant suite à une décision judiciaire coulée en force de chose jugée, a été effectuée à la demande de la partie la plus diligente (article 1.14 et 4.5 de la Convention Benelux en matière de propriété intellectuelle et la règle 3.1 du Règlement d'exécution).

### Rubrique X

- A Dépôts Benelux dont la radiation volontaire/d'office de l'enregistrement a été effectuée (article 3.21 de la Convention Benelux en matière de propriété intellectuelle et la règle 3.1 du Règlement d'exécution).  
*Ordre de la publication (précédé d'un code):*
  - 01 Numéro d'ordre de l'enregistrement.
- B Dépôts Benelux ou internationaux pour lesquels une requête de renonciation partielle ou une décision judiciaire est enregistrée, comme visée à l'article 3.24, alinéa 3 de la Convention Benelux en matière de propriété intellectuelle).  
*Ordre de la publication (précédé d'un code):*
  - 01 Numéro d'ordre de l'enregistrement.

### Rubrique XI

Enregistrements de dépôts Benelux et internationaux auprès desquels une action en revendication du créateur a été enregistrée (article 3.7 de la Convention Benelux en matière de propriété intellectuelle et règle 2.10, alinéa 1 du Règlement d'exécution).

*Ordre de la publication (précédé d'un code):*

- 01 Numéro d'ordre de l'enregistrement;
- 14 Nom du créateur.

### Rubrique XII

Enregistrements de dépôts Benelux et internationaux auprès desquels l'enregistrement de l'action en revendication visée à l'article 3.7 été radié (règle 2.10, alinéa 2 du Règlement d'exécution).

*Ordre de la publication (précédé d'un code):*

- 01 Numéro d'ordre de l'enregistrement;
- 14 Nom du créateur.

**Rubriek XIII**

Internationale inschrijvingen waarbij zijn aangetekend:  
(regel 3.2, lid 3 van het Uitvoeringsreglement)

- a Nietigverklaring;
- b Vervallen verklaring;
- c Licentieverlening;
- d Pandrecht;
- e Beslaglegging;
- f Doorhaling der licentieverlening, pand, beslag.

**Rubriek XIV**

Inschrijvingen van Benelux- en internationale depots waarbij de bijzondere verklaring betreffende instandhouding van een auteursrecht is aangetekend (artikel 21, lid 3 en artikel 24 van de Eenvormige Beneluxwet inzake Tekeningen of Modellen).

**Niet meer van toepassing sinds december 2003.**

**Rubriek XV**

Beneluxdepots waarvan de geldigheidsduur van de inschrijving verstreken is (artikel 3.22, sub a. van het Benelux-verdrag inzake de intellectuele eigendom).

De publicatie heeft plaats na afloop van de termijn van uitstel bedoeld in artikel 3.14, lid 3 van het Benelux-verdrag inzake de intellectuele eigendom.

**Rubrique XIII**

Enregistrements internationaux auprès desquels sont enregistrées:  
(règle 3.2, alinéa 3 du Règlement d'exécution).

- a Des décisions d'annulation;
- b Des décisions d'extinction;
- c Des licences;
- d Gages;
- e Saisies;
- f Des radiations de licence, gages, saisies.

**Rubrique XIV**

Enregistrements de dépôts Benelux et internationaux auprès desquels la déclaration spéciale concernant le maintien d'un droit d'auteur est enregistrée (article 21, par. 3 et article 24 de la Loi Uniforme Benelux en matière de Dessins ou Modèles).

**Plus d'application depuis décembre 2003.**

**Rubrique XV**

Dépôts Benelux dont l'enregistrement est venu à expiration (article 3.22, sous a. de la Convention Benelux en matière de propriété intellectuelle).

La publication a eu lieu après l'écoulement du délai de grâce prévu à l'article 3.14, alinéa 3 de la Convention Benelux en matière de propriété intellectuelle.



# Mededeling Communication

---

Geen mededeling

Pas de communication









## Rubriek I Rubrique I

*Beneluxdepots ingeschreven overeenkomstig artikel 3.11 van het Benelux-verdrag inzake de intellectuele eigendom.*

- 01 Volgnummer van de inschrijving alsmede nummer en dagtekening (dag, uur en minuut) van het depot, datum van inschrijving;
- 02 Datum waarop de geldigheidsduur van de inschrijving verstrijkt;
- 03 Naam van de deposant;
- 04 Adres (straat);
- 05 Plaats en land;
- 06 In voorkomend geval, naam en adres van de gemachtigde of, in voorkomend geval, vermelding van het correspondentie-adres van de deposant;
- 08 Afbeelding(en) van de tekening of het model;
- 09 In voorkomend geval, vermelding van de kleur(en);
- 10 In voorkomend geval, nadere omschrijving van de onder code 09 genoemde kleur(en);
- 11 Vermelding van het voortbrengsel alsmede klasse(n) en onderklasse(n) aanduiding;
- 12 In voorkomend geval, vermelding van de kenmerkende eigenschappen van de tekening of het model;
- 13 In voorkomend geval, vermelding van het recht van voorrang als bedoeld in artikel 4 van het Verdrag van Parijs tot bescherming van de Industriële Eigendom;
- 14 In voorkomend geval, vermelding van de naam van de werkelijke ontwerper van de tekening of het model.

*Dépôts Benelux enregistrés conformément aux dispositions de l'article 3.11 de la Convention Benelux en matière de propriété intellectuelle.*

- 01 Numéro d'ordre de l'enregistrement ainsi que le numéro et la date (jour, heure et minute) du dépôt, la date d'enregistrement;
- 02 Date d'échéance de la durée de protection de l'enregistrement;
- 03 Nom du déposant;
- 04 Adresse (rue);
- 05 Localité et pays;
- 06 Le cas échéant, le nom et l'adresse du mandataire ou, le cas échéant, l'indication de l'adresse postale du déposant;
- 08 Reproduction(s) du dessin ou du modèle;
- 09 Le cas échéant, l'indication de la (des) couleur(s);
- 10 Le cas échéant, la description de la (des) couleur(s) mentionnée(s) au code 09;
- 11 Indication du produit ainsi que l'indication de la (des) classe(s) et de la (des) sous-classe(s);
- 12 Le cas échéant, l'indication des éléments caractéristiques du dessin ou du modèle;
- 13 Le cas échéant, l'indication du droit de priorité tel que visé à l'article 4 de la Convention de Paris pour la protection de la Propriété Industrielle;
- 14 Le cas échéant, l'indication du nom du véritable créateur du dessin ou du modèle.



01 Numéro d'enregistrement  
**38804-01**

Numéro, date et heure du dépôt  
06920-01 12.08.2010 , 11.45  
Date de l'enregistrement  
18.11.2011 ,

02 Date d'échéance  
12.08.2015

03 Nom du déposant  
BOULAHNA Slimane

04 Adresse (rue et numéro) du déposant  
Rue André Vésale 48

05 Code postal, localité et pays du déposant  
6001 Marcinelle,  
Belgique

08 Reproduction du dessin ou modèle  
VOIR REPRODUCTION(S)

11 Indication du produit suivi de la (des)  
classe(s) et de la (des) sous-classe(s)  
Meuble de bain (cl 6-04).

14 Indication du nom du véritable créateur du  
dessin ou modèle  
SLIMANE Boulahna



01 Numéro d'enregistrement  
**38804-02**

Numéro, date et heure du dépôt  
06920-02 12.08.2010 , 11.45  
Date de l'enregistrement  
18.11.2011 ,

02 Date d'échéance  
12.08.2015

03 Nom du déposant  
BOULAHNA Slimane

04 Adresse (rue et numéro) du déposant  
Rue André Vésale 48

05 Code postal, localité et pays du déposant  
6001 Marcinelle,  
Belgique

08 Reproduction du dessin ou modèle  
VOIR REPRODUCTION(S)

11 Indication du produit suivi de la (des)  
classe(s) et de la (des) sous-classe(s)  
Meuble de bain (cl 6-04).

14 Indication du nom du véritable créateur du  
dessin ou modèle  
SLIMANE Boulahna



01 Numéro d'enregistrement  
**38804-03**

Numéro, date et heure du dépôt  
06920-03 12.08.2010 , 11.45  
Date de l'enregistrement  
18.11.2011 ,

02 Date d'échéance  
12.08.2015

03 Nom du déposant  
BOULAHNA Slimane

04 Adresse (rue et numéro) du déposant  
Rue André Vésale 48

05 Code postal, localité et pays du déposant  
6001 Marcinelle,  
Belgique

08 Reproduction du dessin ou modèle  
VOIR REPRODUCTION(S)

11 Indication du produit suivi de la (des)  
classe(s) et de la (des) sous-classe(s)  
Meuble de bain (cl 6-04, 05, 06; 23-02).

14 Indication du nom du véritable créateur du  
dessin ou modèle  
SLIMANE Boulahna



01 Numéro d'enregistrement  
**38804-04**

Numéro, date et heure du dépôt  
06920-04 12.08.2010 , 11.45  
Date de l'enregistrement  
18.11.2011 ,

02 Date d'échéance  
12.08.2015

03 Nom du déposant  
BOULAHNA Slimane

04 Adresse (rue et numéro) du déposant  
Rue André Vésale 48

05 Code postal, localité et pays du déposant  
6001 Marcinelle,  
Belgique

08 Reproduction du dessin ou modèle  
VOIR REPRODUCTION(S)

11 Indication du produit suivi de la (des)  
classe(s) et de la (des) sous-classe(s)  
Meuble de bain (cl 6-04).

14 Indication du nom du véritable créateur du  
dessin ou modèle  
SLIMANE Boulahna



01 Numéro d'enregistrement  
**38804-05**

Numéro, date et heure du dépôt  
06920-05 12.08.2010 , 11.45  
Date de l'enregistrement  
18.11.2011 ,

02 Date d'échéance  
12.08.2015

03 Nom du déposant  
BOULAHNA Slimane

04 Adresse (rue et numéro) du déposant  
Rue André Vésale 48

05 Code postal, localité et pays du déposant  
6001 Marcinelle,  
Belgique

08 Reproduction du dessin ou modèle  
VOIR REPRODUCTION(S)

11 Indication du produit suivi de la (des)  
classe(s) et de la (des) sous-classe(s)  
Meuble de bain (cl 6-04; 23-01, 02).

14 Indication du nom du véritable créateur du  
dessin ou modèle  
SLIMANE Boulahna



01 Numéro d'enregistrement  
**38804-06**

Numéro, date et heure du dépôt  
06920-06 12.08.2010 , 11.45  
Date de l'enregistrement  
18.11.2011 ,

02 Date d'échéance  
12.08.2015

03 Nom du déposant  
BOULAHNA Slimane

04 Adresse (rue et numéro) du déposant  
Rue André Vésale 48

05 Code postal, localité et pays du déposant  
6001 Marcinelle,  
Belgique

- 08 *Reproduction du dessin ou modèle*  
VOIR REPRODUCTION(S)
- 11 *Indication du produit suivi de la (des) classe(s) et de la (des) sous-classe(s)*  
Meuble de bain (cl 6-04).
- 14 *Indication du nom du véritable créateur du dessin ou modèle*  
SLIMANE Boulahna

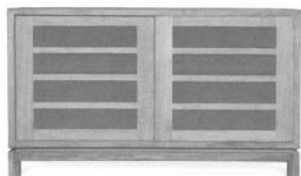

- 01 *Numéro d'enregistrement*  
**38804-07**
- Numéro, date et heure du dépôt*  
06920-07 12.08.2010 , 11.45
- Date de l'enregistrement*  
18.11.2011 ,
- 02 *Date d'échéance*  
12.08.2015
- 03 *Nom du déposant*  
BOULAHNA Slimane
- 04 *Adresse (rue et numéro) du déposant*  
Rue André Vésale 48
- 05 *Code postal, localité et pays du déposant*  
6001 Marcinelle,  
Belgique
- 08 *Reproduction du dessin ou modèle*  
VOIR REPRODUCTION(S)
- 11 *Indication du produit suivi de la (des) classe(s) et de la (des) sous-classe(s)*  
Meuble de bain (cl 6-04).
- 14 *Indication du nom du véritable créateur du dessin ou modèle*  
SLIMANE Boulahna



- 01 *Numéro d'enregistrement*  
**38804-08**
- Numéro, date et heure du dépôt*  
06920-08 12.08.2010 , 11.45
- Date de l'enregistrement*  
18.11.2011 ,
- 02 *Date d'échéance*  
12.08.2015
- 03 *Nom du déposant*  
BOULAHNA Slimane
- 04 *Adresse (rue et numéro) du déposant*  
Rue André Vésale 48
- 05 *Code postal, localité et pays du déposant*  
6001 Marcinelle,  
Belgique
- 08 *Reproduction du dessin ou modèle*  
VOIR REPRODUCTION(S)

- 11 *Indication du produit suivi de la (des) classe(s) et de la (des) sous-classe(s)*  
Meuble de bain (cl 6-04).
- 14 *Indication du nom du véritable créateur du dessin ou modèle*  
SLIMANE Boulahna



- 01 *Numéro d'enregistrement*  
**38804-09**
- Numéro, date et heure du dépôt*  
06920-09 12.08.2010 , 11.45
- Date de l'enregistrement*  
18.11.2011 ,
- 02 *Date d'échéance*  
12.08.2015
- 03 *Nom du déposant*  
BOULAHNA Slimane
- 04 *Adresse (rue et numéro) du déposant*  
Rue André Vésale 48
- 05 *Code postal, localité et pays du déposant*  
6001 Marcinelle,  
Belgique
- 08 *Reproduction du dessin ou modèle*  
VOIR REPRODUCTION(S)
- 11 *Indication du produit suivi de la (des) classe(s) et de la (des) sous-classe(s)*  
Meuble de bain (cl 6-04).
- 14 *Indication du nom du véritable créateur du dessin ou modèle*  
SLIMANE Boulahna



- 01 *Numéro d'enregistrement*  
**38804-10**
- Numéro, date et heure du dépôt*  
06920-10 12.08.2010 , 11.45
- Date de l'enregistrement*  
18.11.2011 ,
- 02 *Date d'échéance*  
12.08.2015
- 03 *Nom du déposant*  
BOULAHNA Slimane
- 04 *Adresse (rue et numéro) du déposant*  
Rue André Vésale 48
- 05 *Code postal, localité et pays du déposant*  
6001 Marcinelle,  
Belgique

- 08 *Reproduction du dessin ou modèle*  
VOIR REPRODUCTION(S)
- 11 *Indication du produit suivi de la (des) classe(s) et de la (des) sous-classe(s)*  
Meuble de bain (cl 6-04, 05, 06, 07; 23-01, 02).
- 14 *Indication du nom du véritable créateur du dessin ou modèle*  
SLIMANE Boulahna



- 01 *Numéro d'enregistrement*  
**38804-11**
- Numéro, date et heure du dépôt*  
06920-11 12.08.2010 , 11.45
- Date de l'enregistrement*  
18.11.2011 ,
- 02 *Date d'échéance*  
12.08.2015
- 03 *Nom du déposant*  
BOULAHNA Slimane
- 04 *Adresse (rue et numéro) du déposant*  
Rue André Vésale 48
- 05 *Code postal, localité et pays du déposant*  
6001 Marcinelle,  
Belgique
- 08 *Reproduction du dessin ou modèle*  
VOIR REPRODUCTION(S)
- 11 *Indication du produit suivi de la (des) classe(s) et de la (des) sous-classe(s)*  
Meuble de bain (cl 6-04, 05, 06, 07; 20-01, 02).
- 14 *Indication du nom du véritable créateur du dessin ou modèle*  
SLIMANE Boulahna



- 01 *Numéro d'enregistrement*  
**38804-12**
- Numéro, date et heure du dépôt*  
06920-12 12.08.2010 , 11.45
- Date de l'enregistrement*  
18.11.2011 ,

- 02 *Date d'échéance*  
12.08.2015
- 03 *Nom du déposant*  
BOULAHNA Slimane
- 04 *Adresse (rue et numéro) du déposant*  
Rue André Vésale 48
- 05 *Code postal, localit  et pays du d posant*  
6001 Marcinelle,  
Belgique
- 08 *Reproduction du dessin ou mod le*  
VOIR REPRODUCTION(S)
- 11 *Indication du produit suivi de la (des) classe(s) et de la (des) sous-classe(s)*  
Meuble de bain (cl 6-04).
- 14 *Indication du nom du v ritable cr ateur du dessin ou mod le*  
SLIMANE Boulahna



- 01 *Num ro d'enregistrement*  
**38804-13**
- Num ro, date et heure du d p t*  
06920-14 12.08.2010 , 11.45
- Date de l'enregistrement*  
18.11.2011 ,

- 02 *Date d' ch ance*  
12.08.2015
- 03 *Nom du d posant*  
BOULAHNA Slimane
- 04 *Adresse (rue et num ro) du d posant*  
Rue Andr  V sale 48
- 05 *Code postal, localit  et pays du d posant*  
6001 Marcinelle,  
Belgique
- 08 *Reproduction du dessin ou mod le*  
VOIR REPRODUCTION(S)
- 11 *Indication du produit suivi de la (des) classe(s) et de la (des) sous-classe(s)*  
Meuble de bain (cl 6-04).
- 14 *Indication du nom du v ritable cr ateur du dessin ou mod le*  
SLIMANE Boulahna



- 01 *Num ro d'enregistrement*  
**38804-14**
- Num ro, date et heure du d p t*  
06920-15 12.08.2010 , 11.45

- Date de l'enregistrement*  
18.11.2011 ,

- 02 *Date d' ch ance*  
12.08.2015
- 03 *Nom du d posant*  
BOULAHNA Slimane
- 04 *Adresse (rue et num ro) du d posant*  
Rue Andr  V sale 48
- 05 *Code postal, localit  et pays du d posant*  
6001 Marcinelle,  
Belgique
- 08 *Reproduction du dessin ou mod le*  
VOIR REPRODUCTION(S)
- 11 *Indication du produit suivi de la (des) classe(s) et de la (des) sous-classe(s)*  
Meuble de bain (cl 6-04).
- 14 *Indication du nom du v ritable cr ateur du dessin ou mod le*  
SLIMANE Boulahna



- 01 *Num ro d'enregistrement*  
**38804-15**
- Num ro, date et heure du d p t*  
06920-16 12.08.2010 , 11.45
- Date de l'enregistrement*  
18.11.2011 ,

- 02 *Date d' ch ance*  
12.08.2015
- 03 *Nom du d posant*  
BOULAHNA Slimane
- 04 *Adresse (rue et num ro) du d posant*  
Rue Andr  V sale 48
- 05 *Code postal, localit  et pays du d posant*  
6001 Marcinelle,  
Belgique
- 08 *Reproduction du dessin ou mod le*  
VOIR REPRODUCTION(S)
- 11 *Indication du produit suivi de la (des) classe(s) et de la (des) sous-classe(s)*  
Meuble de bain (cl 6-04, 05, 06; 23-02).
- 14 *Indication du nom du v ritable cr ateur du dessin ou mod le*  
SLIMANE Boulahna



- 01 *Num ro d'enregistrement*  
**38804-16**
- Num ro, date et heure du d p t*  
06920-17 12.08.2010 , 11.45
- Date de l'enregistrement*  
18.11.2011 ,

- 02 *Date d' ch ance*  
12.08.2015
- 03 *Nom du d posant*  
BOULAHNA Slimane
- 04 *Adresse (rue et num ro) du d posant*  
Rue Andr  V sale 48
- 05 *Code postal, localit  et pays du d posant*  
6001 Marcinelle,  
Belgique
- 08 *Reproduction du dessin ou mod le*  
VOIR REPRODUCTION(S)
- 11 *Indication du produit suivi de la (des) classe(s) et de la (des) sous-classe(s)*  
Meuble de bain (cl 6-04, 05, 06; 23-02).

- 14 *Indication du nom du v ritable cr ateur du dessin ou mod le*  
SLIMANE Boulahna



- 01 *Num ro d'enregistrement*  
**38804-17**
- Num ro, date et heure du d p t*  
06920-18 12.08.2010 , 11.45
- Date de l'enregistrement*  
18.11.2011 ,

- 02 *Date d' ch ance*  
12.08.2015
- 03 *Nom du d posant*  
BOULAHNA Slimane
- 04 *Adresse (rue et num ro) du d posant*  
Rue Andr  V sale 48
- 05 *Code postal, localit  et pays du d posant*  
6001 Marcinelle,  
Belgique
- 08 *Reproduction du dessin ou mod le*  
VOIR REPRODUCTION(S)

- 11 Indication du produit suivi de la (des) classe(s) et de la (des) sous-classe(s)  
Meuble de bain (cl 6-04; 23-01, 02).
- 14 Indication du nom du véritable créateur du dessin ou modèle  
SLIMANE Boulahna

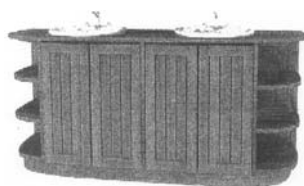

- 01 Numéro d'enregistrement

**38804-18**

Numéro, date et heure du dépôt

06920-19 12.08.2010 , 11.45

Date de l'enregistrement

18.11.2011 ,

- 02 Date d'échéance

12.08.2015

- 03 Nom du déposant

BOULAHNA Slimane

- 04 Adresse (rue et numéro) du déposant

Rue André Vésale 48

- 05 Code postal, localité et pays du déposant

6001 Marcinelle,  
Belgique

- 08 Reproduction du dessin ou modèle

VOIR REPRODUCTION(S)

- 11 Indication du produit suivi de la (des) classe(s) et de la (des) sous-classe(s)

Meuble de bain (cl 6-04; 23-01, 02).

- 14 Indication du nom du véritable créateur du dessin ou modèle

SLIMANE Boulahna

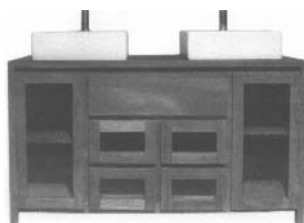

- 01 Numéro d'enregistrement

**38804-19**

Numéro, date et heure du dépôt

06920-20 12.08.2010 , 11.45

Date de l'enregistrement

18.11.2011 ,

- 02 Date d'échéance

12.08.2015

- 03 Nom du déposant

BOULAHNA Slimane

- 04 Adresse (rue et numéro) du déposant

Rue André Vésale 48

- 05 Code postal, localité et pays du déposant

6001 Marcinelle,  
Belgique

- 08 Reproduction du dessin ou modèle

VOIR REPRODUCTION(S)

- 11 Indication du produit suivi de la (des) classe(s) et de la (des) sous-classe(s)  
Meuble de bain (cl 6-04; 23-01, 02).

- 14 Indication du nom du véritable créateur du dessin ou modèle

SLIMANE Boulahna

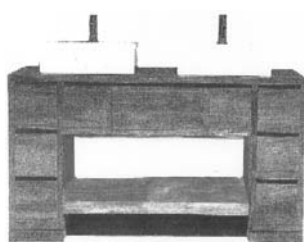

- 01 Numéro d'enregistrement

**38804-20**

Numéro, date et heure du dépôt

06920-21 12.08.2010 , 11.45

Date de l'enregistrement

18.11.2011 ,

- 02 Date d'échéance

12.08.2015

- 03 Nom du déposant

BOULAHNA Slimane

- 04 Adresse (rue et numéro) du déposant

Rue André Vésale 48

- 05 Code postal, localité et pays du déposant

6001 Marcinelle,  
Belgique

- 08 Reproduction du dessin ou modèle

VOIR REPRODUCTION(S)

- 11 Indication du produit suivi de la (des) classe(s) et de la (des) sous-classe(s)

Meuble de bain combiné (cl 6-04, 05,  
06, 07; 23-01, 02).

- 14 Indication du nom du véritable créateur du dessin ou modèle

SLIMANE Boulahna



- 01 Numéro d'enregistrement

**38804-21**

Numéro, date et heure du dépôt

06920-22 12.08.2010 , 11.45

Date de l'enregistrement

18.11.2011 ,

- 02 Date d'échéance

12.08.2015

- 03 Nom du déposant

BOULAHNA Slimane

- 04 Adresse (rue et numéro) du déposant  
Rue André Vésale 48

- 05 Code postal, localité et pays du déposant

6001 Marcinelle,  
Belgique

- 08 Reproduction du dessin ou modèle

VOIR REPRODUCTION(S)

- 11 Indication du produit suivi de la (des) classe(s) et de la (des) sous-classe(s)

Meuble de bain (cl 6-04).

- 14 Indication du nom du véritable créateur du dessin ou modèle

SLIMANE Boulahna

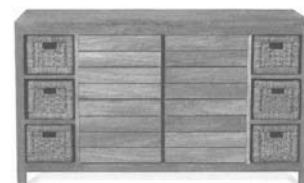

- 01 Numéro d'enregistrement

**38805-01**

Numéro, date et heure du dépôt

06946-01 17.06.2011 , 10.00

Date de l'enregistrement

20.11.2011 ,

- 02 Date d'échéance

17.06.2016

- 03 Nom du déposant

LOTHAIRE Marianne

- 04 Adresse (rue et numéro) du déposant

Rue de la Vaux 15

- 05 Code postal, localité et pays du déposant

4550 Nandrin,  
Belgique

- 08 Reproduction du dessin ou modèle

VOIR REPRODUCTION(S)

- 11 Indication du produit suivi de la (des) classe(s) et de la (des) sous-classe(s)

Banc (cl 6-01).

- 14 Indication du nom du véritable créateur du dessin ou modèle

LOTHAIRE Marianne

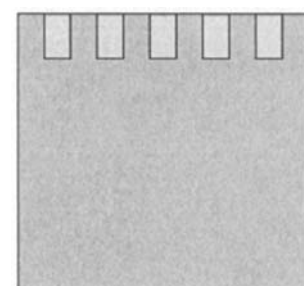

- 01 *Numéro d'enregistrement*  
**38805-02**  
*Numéro, date et heure du dépôt*  
06946-02 17.06.2011 , 10.00  
*Date de l'enregistrement*  
20.11.2011 ,
- 02 *Date d'échéance*  
17.06.2016
- 03 *Nom du déposant*  
LOTHAIRE Marianne
- 04 *Adresse (rue et numéro) du déposant*  
Rue de la Vaux 15
- 05 *Code postal, localité et pays du déposant*  
4550 Nandrin,  
Belgique
- 08 *Reproduction du dessin ou modèle*  
VOIR REPRODUCTION(S)
- 11 *Indication du produit suivi de la (des) classe(s) et de la (des) sous-classe(s)*  
Banc (cl 6-01).
- 14 *Indication du nom du véritable créateur du dessin ou modèle*  
LOTHAIRE Marianne

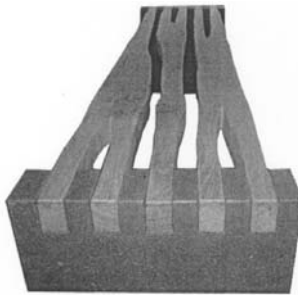

- 01 *Numéro d'enregistrement*  
**38806-01**  
*Numéro, date et heure du dépôt*  
06954-01 14.10.2011 , 15.30  
*Date de l'enregistrement*  
10.11.2011 ,
- 02 *Date d'échéance*  
14.10.2016
- 03 *Nom du déposant*  
Massange de Collombs Olivier
- 04 *Adresse (rue et numéro) du déposant*  
Rue A & M Servais Kinet 19

- 05 *Code postal, localité et pays du déposant*  
1200 Bruxelles,  
Belgique
- 08 *Reproduction du dessin ou modèle*  
VOIR REPRODUCTION(S)
- 11 *Indication du produit suivi de la (des) classe(s) et de la (des) sous-classe(s)*  
Lampe (cl 26-05).
- 14 *Indication du nom du véritable créateur du dessin ou modèle*  
MASSANGE DE COLLOMBS Olivier



- 01 *Numéro d'enregistrement*  
**38806-02**  
*Numéro, date et heure du dépôt*  
06954-02 14.10.2011 , 15.30  
*Date de l'enregistrement*  
10.11.2011 ,
- 02 *Date d'échéance*  
14.10.2016
- 03 *Nom du déposant*  
Massange de Collombs Olivier
- 04 *Adresse (rue et numéro) du déposant*  
Rue A & M Servais Kinet 19
- 05 *Code postal, localité et pays du déposant*  
1200 Bruxelles,  
Belgique
- 08 *Reproduction du dessin ou modèle*  
VOIR REPRODUCTION(S)
- 11 *Indication du produit suivi de la (des) classe(s) et de la (des) sous-classe(s)*  
Table (cl 26-03).
- 14 *Indication du nom du véritable créateur du dessin ou modèle*  
MASSANGE Olivier



- 01 *Numéro d'enregistrement*  
**38806-03**  
*Numéro, date et heure du dépôt*  
06954-03 14.10.2011 , 15.30  
*Date de l'enregistrement*  
10.11.2011 ,
- 02 *Date d'échéance*  
14.10.2016

- 03 *Nom du déposant*  
Massange de Collombs Olivier
- 04 *Adresse (rue et numéro) du déposant*  
Rue A & M Servais Kinet 19
- 05 *Code postal, localité et pays du déposant*  
1200 Bruxelles,  
Belgique
- 08 *Reproduction du dessin ou modèle*  
VOIR REPRODUCTION(S)
- 11 *Indication du produit suivi de la (des) classe(s) et de la (des) sous-classe(s)*  
Table (cl 6-03).
- 14 *Indication du nom du véritable créateur du dessin ou modèle*  
MASSANGE Olivier

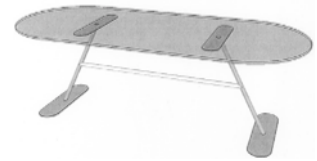

- 01 *Numéro d'enregistrement*  
**38806-04**  
*Numéro, date et heure du dépôt*  
06954-04 14.10.2011 , 15.30  
*Date de l'enregistrement*  
10.11.2011 ,
- 02 *Date d'échéance*  
14.10.2016
- 03 *Nom du déposant*  
Massange de Collombs Olivier
- 04 *Adresse (rue et numéro) du déposant*  
Rue A & M Servais Kinet 19
- 05 *Code postal, localité et pays du déposant*  
1200 Bruxelles,  
Belgique
- 08 *Reproduction du dessin ou modèle*  
VOIR REPRODUCTION(S)
- 11 *Indication du produit suivi de la (des) classe(s) et de la (des) sous-classe(s)*  
Table (cl 6-03).
- 14 *Indication du nom du véritable créateur du dessin ou modèle*  
MASSANGE Olivier



- 01 *Numéro d'enregistrement*  
**38807-00**  
*Numéro, date et heure du dépôt*  
06955-00 21.10.2011 , 10.30  
*Date de l'enregistrement*  
18.11.2011 ,
- 02 *Date d'échéance*  
21.10.2016
- 03 *Nom du déposant*  
Massange de Collombs Olivier

- 04 Adresse (rue et numéro) du déposant  
Rue A & M Servais Kinet 19
- 05 Code postal, localit  et pays du déposant  
1200 Bruxelles,  
Belgique
- 08 Reproduction du dessin ou mod le  
VOIR REPRODUCTION(S)
- 11 Indication du produit suivi de la (des)  
classe(s) et de la (des) sous-classe(s)  
Table (cl 6-03).
- 14 Indication du nom du v ritable cr ateur du  
dessin ou mod le  
MASSANGE DE COLLOMBS Olivier

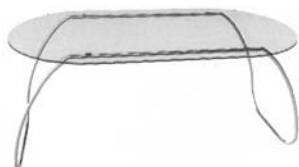

- 01 Inschrijvingsnummer

**38808-00**

Nummer en dagtekening (dag en uur) van het  
depot

84163-00 06.10.2011 , 08.00

Datum inschrijving

07.12.2011 ,

- 02 Vervaldatum  
06.10.2016

- 03 Naam van de deposant  
Light-Space b.v.

- 04 Adres (straat en nummer) van de deposant  
Van Hogendorpstraat 12

- 05 Postcode, plaats en land van de deposant  
3904 HE Veenendaal,  
Nederland

- 08 Afbeelding van de tekening of het model  
ZIE AFBEELDING(EN)

- 11 Vermelding van het voortbrengsel gevolgd  
door de aanduiding van de klasse(n) en  
onderklasse(n)  
Overkapping (kl 25-03).

- 12 Beschrijving van de kenmerkende eigen-  
schappen van het nieuwe uiterlijk van het  
voortbrengsel; in voorkomend geval, vermeld-  
ing van de onderdelen van de tekening of het  
model waarop de kleuren betrekking hebben  
De schil van deze overkapping wordt  
gevormd door een membraan van  
kunststof doek.

- 14 Vermelding van de naam van de werkelijke  
ontwerper van de tekening  
BAKKER Guido

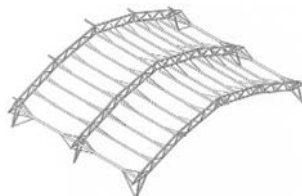
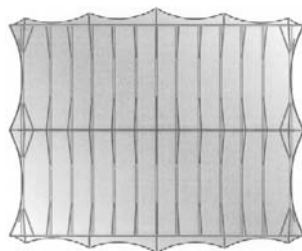

- 01 Num ro d'enregistrement

**38809-01**

Num ro, date et heure du d p t

06953-01 22.09.2011 , 14.45

Date de l'enregistrement

02.12.2011 ,

- 02 Date d' ch ance  
22.09.2016

- 03 Nom du d posant  
BOULAHNA Slimane

- 04 Adresse (rue et num ro) du d posant  
Rue Andr  V sale 48

- 05 Code postal, localit  et pays du d posant  
6001 Marcinelle,  
Belgique

- 08 Reproduction du dessin ou mod le  
VOIR REPRODUCTION(S)

- 11 Indication du produit suivi de la (des)  
classe(s) et de la (des) sous-classe(s)  
Meuble de bain (cl 06-04).

- 14 Indication du nom du v ritable cr ateur du  
dessin ou mod le  
SLIMANE Boulahna



- 01 Num ro d'enregistrement

**38809-02**

Num ro, date et heure du d p t

06953-02 22.09.2011 , 14.45

Date de l'enregistrement

02.12.2011 ,

- 02 Date d' ch ance  
22.09.2016

- 03 Nom du d posant  
BOULAHNA Slimane

- 04 Adresse (rue et num ro) du d posant  
Rue Andr  V sale 48

- 05 Code postal, localit  et pays du d posant  
6001 Marcinelle,  
Belgique

- 08 Reproduction du dessin ou mod le  
VOIR REPRODUCTION(S)

- 11 Indication du produit suivi de la (des)  
classe(s) et de la (des) sous-classe(s)  
Meuble de bain (cl 6-04).

- 14 Indication du nom du v ritable cr ateur du  
dessin ou mod le  
SLIMANE Boulahna



- 01 Num ro d'enregistrement

**38809-03**

Num ro, date et heure du d p t

06953-03 22.09.2011 , 14.45

Date de l'enregistrement

02.12.2011 ,

- 02 Date d' ch ance  
22.09.2016

- 03 Nom du d posant  
BOULAHNA Slimane

- 04 Adresse (rue et num ro) du d posant  
Rue Andr  V sale 48

- 05 Code postal, localit  et pays du d posant  
6001 Marcinelle,  
Belgique

- 08 Reproduction du dessin ou mod le  
VOIR REPRODUCTION(S)

- 11 Indication du produit suivi de la (des)  
classe(s) et de la (des) sous-classe(s)  
Meuble de bain (cl 6-04).

- 14 Indication du nom du v ritable cr ateur du  
dessin ou mod le  
SLIMANE Boulahna





01 Numéro d'enregistrement

**38809-04**

Numéro, date et heure du dépôt

06953-04 22.09.2011 , 14.45

Date de l'enregistrement

02.12.2011 ,

02 Date d'échéance

22.09.2016

03 Nom du déposant

BOULAHNA Slimane

04 Adresse (rue et numéro) du déposant

Rue André Vésale 48

05 Code postal, localit  et pays du déposant

6001 Marcinelle,  
Belgique

08 Reproduction du dessin ou mod le

VOIR REPRODUCTION(S)

11 Indication du produit suivi de la (des) classe(s) et de la (des) sous-classe(s)

Meuble de bain (cl 6-04).

14 Indication du nom du v ritable cr ateur du dessin ou mod le

SLIMANE Boulahna



01 Numéro d'enregistrement

**38809-05**

Numéro, date et heure du dépôt

06953-05 22.09.2011 , 14.45

Date de l'enregistrement

02.12.2011 ,

02 Date d'échéance

22.09.2016

03 Nom du déposant

BOULAHNA Slimane

04 Adresse (rue et numéro) du déposant

Rue André Vésale 48

05 Code postal, localit  et pays du déposant

6001 Marcinelle,  
Belgique

08 Reproduction du dessin ou mod le

VOIR REPRODUCTION(S)

11 Indication du produit suivi de la (des) classe(s) et de la (des) sous-classe(s)

Meuble de bain (cl 6-04).

14 Indication du nom du v ritable cr ateur du dessin ou mod le

SLIMANE Boulahna

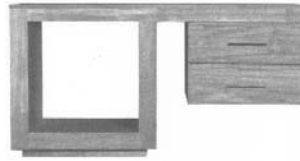

01 Numéro d'enregistrement

**38809-06**

Numéro, date et heure du dépôt

06953-06 22.09.2011 , 14.45

Date de l'enregistrement

02.12.2011 ,

02 Date d'échéance

22.09.2016

03 Nom du déposant

BOULAHNA Slimane

04 Adresse (rue et numéro) du déposant

Rue André Vésale 48

05 Code postal, localit  et pays du déposant

6001 Marcinelle,  
Belgique

08 Reproduction du dessin ou mod le

VOIR REPRODUCTION(S)

11 Indication du produit suivi de la (des) classe(s) et de la (des) sous-classe(s)

Meuble de bain (cl 6-04).

14 Indication du nom du v ritable cr ateur du dessin ou mod le

SLIMANE Boulahna

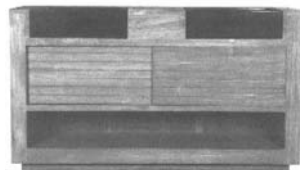

01 Numéro d'enregistrement

**38809-07**

Numéro, date et heure du dépôt

06953-07 22.09.2011 , 14.45

Date de l'enregistrement

02.12.2011 ,

02 Date d'échéance

22.09.2016

03 Nom du déposant

BOULAHNA Slimane

04 Adresse (rue et numéro) du déposant

Rue André Vésale 48

05 Code postal, localit  et pays du déposant

6001 Marcinelle,  
Belgique

08 Reproduction du dessin ou mod le

VOIR REPRODUCTION(S)

11 Indication du produit suivi de la (des) classe(s) et de la (des) sous-classe(s)

Meuble de bain (cl 6-04).

14 Indication du nom du v ritable cr ateur du dessin ou mod le

SLIMANE Boulahna



01 Numéro d'enregistrement

**38809-08**

Numéro, date et heure du dépôt

06953-08 22.09.2011 , 14.45

Date de l'enregistrement

02.12.2011 ,

02 Date d'échéance

22.09.2016

03 Nom du déposant

BOULAHNA Slimane

04 Adresse (rue et numéro) du déposant

Rue André Vésale 48

05 Code postal, localit  et pays du déposant

6001 Marcinelle,  
Belgique

08 Reproduction du dessin ou mod le

VOIR REPRODUCTION(S)

11 Indication du produit suivi de la (des) classe(s) et de la (des) sous-classe(s)

Meuble de bain (cl 6-04).

14 Indication du nom du v ritable cr ateur du dessin ou mod le

SLIMANE Boulahna



01 Numéro d'enregistrement

**38809-09**

Numéro, date et heure du dépôt

06953-09 22.09.2011 , 14.45

Date de l'enregistrement

02.12.2011 ,

02 Date d'échéance

22.09.2016

03 Nom du déposant

BOULAHNA Slimane

04 Adresse (rue et numéro) du déposant

Rue André Vésale 48

05 Code postal, localit  et pays du déposant

6001 Marcinelle,  
Belgique

- 08 *Reproduction du dessin ou modèle*  
VOIR REPRODUCTION(S)
- 11 *Indication du produit suivi de la (des) classe(s) et de la (des) sous-classe(s)*  
Meuble de bain (cl 6-04).
- 14 *Indication du nom du véritable créateur du dessin ou modèle*  
SLIMANE Boulahna



- 01 *Numéro d'enregistrement*  
**38809-10**
- Numéro, date et heure du dépôt*  
06953-10 22.09.2011 , 14.45
- Date de l'enregistrement*  
02.12.2011 ,
- 02 *Date d'échéance*  
22.09.2016
- 03 *Nom du déposant*  
BOULAHNA Slimane
- 04 *Adresse (rue et numéro) du déposant*  
Rue André Vésale 48
- 05 *Code postal, localité et pays du déposant*  
6001 Marcinelle,  
Belgique
- 08 *Reproduction du dessin ou modèle*  
VOIR REPRODUCTION(S)
- 11 *Indication du produit suivi de la (des) classe(s) et de la (des) sous-classe(s)*  
Meuble de bain (cl 6-04).
- 14 *Indication du nom du véritable créateur du dessin ou modèle*  
SLIMANE Boulahna

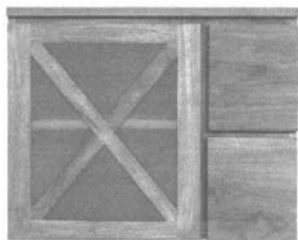

- 01 *Numéro d'enregistrement*  
**38809-11**
- Numéro, date et heure du dépôt*  
06953-11 22.09.2011 , 14.45
- Date de l'enregistrement*  
02.12.2011 ,
- 02 *Date d'échéance*  
22.09.2016
- 03 *Nom du déposant*  
BOULAHNA Slimane

- 04 *Adresse (rue et numéro) du déposant*  
Rue André Vésale 48
- 05 *Code postal, localité et pays du déposant*  
6001 Marcinelle,  
Belgique
- 08 *Reproduction du dessin ou modèle*  
VOIR REPRODUCTION(S)
- 11 *Indication du produit suivi de la (des) classe(s) et de la (des) sous-classe(s)*  
Meuble de bain (cl 6-04).
- 14 *Indication du nom du véritable créateur du dessin ou modèle*  
SLIMANE Boulahna



- 01 *Numéro d'enregistrement*  
**38809-12**
- Numéro, date et heure du dépôt*  
06953-12 22.09.2011 , 14.45
- Date de l'enregistrement*  
02.12.2011 ,
- 02 *Date d'échéance*  
22.09.2016
- 03 *Nom du déposant*  
BOULAHNA Slimane
- 04 *Adresse (rue et numéro) du déposant*  
Rue André Vésale 48
- 05 *Code postal, localité et pays du déposant*  
6001 Marcinelle,  
Belgique
- 08 *Reproduction du dessin ou modèle*  
VOIR REPRODUCTION(S)
- 11 *Indication du produit suivi de la (des) classe(s) et de la (des) sous-classe(s)*  
Meuble de bain (cl 6-04).
- 14 *Indication du nom du véritable créateur du dessin ou modèle*  
SLIMANE Boulahna

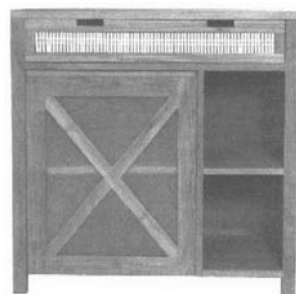

- 01 *Numéro d'enregistrement*  
**38809-13**

- Numéro, date et heure du dépôt*  
06953-13 22.09.2011 , 14.45
- Date de l'enregistrement*  
02.12.2011 ,
- 02 *Date d'échéance*  
22.09.2016
- 03 *Nom du déposant*  
BOULAHNA Slimane
- 04 *Adresse (rue et numéro) du déposant*  
Rue André Vésale 48
- 05 *Code postal, localité et pays du déposant*  
6001 Marcinelle,  
Belgique
- 08 *Reproduction du dessin ou modèle*  
VOIR REPRODUCTION(S)
- 11 *Indication du produit suivi de la (des) classe(s) et de la (des) sous-classe(s)*  
Meuble de bain (cl 6-04).
- 14 *Indication du nom du véritable créateur du dessin ou modèle*  
SLIMANE Boulahna

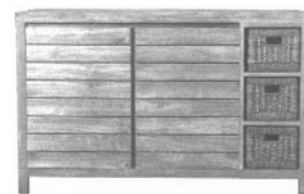

- 01 *Numéro d'enregistrement*  
**38809-14**
- Numéro, date et heure du dépôt*  
06953-14 22.09.2011 , 14.45
- Date de l'enregistrement*  
02.12.2011 ,
- 02 *Date d'échéance*  
22.09.2016
- 03 *Nom du déposant*  
BOULAHNA Slimane
- 04 *Adresse (rue et numéro) du déposant*  
Rue André Vésale 48
- 05 *Code postal, localité et pays du déposant*  
6001 Marcinelle,  
Belgique
- 08 *Reproduction du dessin ou modèle*  
VOIR REPRODUCTION(S)
- 11 *Indication du produit suivi de la (des) classe(s) et de la (des) sous-classe(s)*  
Meuble de bain (cl 6-04).
- 14 *Indication du nom du véritable créateur du dessin ou modèle*  
SLIMANE Boulahna



01 Numéro d'enregistrement  
**38809-15**

Numéro, date et heure du dépôt  
06953-15 22.09.2011 , 14.45  
Date de l'enregistrement  
02.12.2011 ,

02 Date d'échéance  
22.09.2016

03 Nom du déposant  
BOULAHNA Slimane

04 Adresse (rue et numéro) du déposant  
Rue André Vésale 48

05 Code postal, localit  et pays du déposant  
6001 Marcinelle,  
Belgique

08 Reproduction du dessin ou mod le  
VOIR REPRODUCTION(S)

11 Indication du produit suivi de la (des)  
classe(s) et de la (des) sous-classe(s)  
Meuble de bain (cl 6-04).

14 Indication du nom du v ritable cr ateur du  
dessin ou mod le  
SLIMANE Boulahna

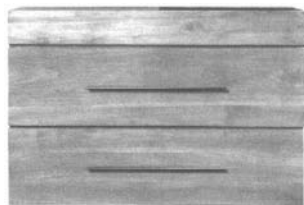

01 Numéro d'enregistrement  
**38809-16**

Numéro, date et heure du dépôt  
06953-16 22.09.2011 , 14.45  
Date de l'enregistrement  
02.12.2011 ,

02 Date d'échéance  
22.09.2016

03 Nom du déposant  
BOULAHNA Slimane

04 Adresse (rue et numéro) du déposant  
Rue André Vésale 48

05 Code postal, localit  et pays du déposant  
6001 Marcinelle,  
Belgique

08 Reproduction du dessin ou mod le  
VOIR REPRODUCTION(S)

11 Indication du produit suivi de la (des)  
classe(s) et de la (des) sous-classe(s)  
Meuble de bain (cl 6-04).

14 Indication du nom du v ritable cr ateur du  
dessin ou mod le  
SLIMANE Boulahna



01 Numéro d'enregistrement  
**38809-17**

Numéro, date et heure du dépôt  
06953-17 22.09.2011 , 14.45  
Date de l'enregistrement  
02.12.2011 ,

02 Date d'échéance  
22.09.2016

03 Nom du déposant  
BOULAHNA Slimane

04 Adresse (rue et numéro) du déposant  
Rue André Vésale 48

05 Code postal, localit  et pays du déposant  
6001 Marcinelle,  
Belgique

08 Reproduction du dessin ou mod le  
VOIR REPRODUCTION(S)

11 Indication du produit suivi de la (des)  
classe(s) et de la (des) sous-classe(s)  
Meuble de bain (cl 6-04).

14 Indication du nom du v ritable cr ateur du  
dessin ou mod le  
SLIMANE Boulahna



01 Numéro d'enregistrement  
**38809-18**

Numéro, date et heure du dépôt  
06953-18 22.09.2011 , 14.45  
Date de l'enregistrement  
02.12.2011 ,

02 Date d'échéance  
22.09.2016

03 Nom du déposant  
BOULAHNA Slimane

04 Adresse (rue et numéro) du déposant  
Rue André Vésale 48

05 Code postal, localit  et pays du déposant  
6001 Marcinelle,  
Belgique

08 Reproduction du dessin ou mod le  
VOIR REPRODUCTION(S)

11 Indication du produit suivi de la (des)  
classe(s) et de la (des) sous-classe(s)  
Meuble de bain (cl 6-04).

14 Indication du nom du v ritable cr ateur du  
dessin ou mod le  
SLIMANE Boulahna



01 Numéro d'enregistrement  
**38809-19**

Numéro, date et heure du dépôt  
06953-19 22.09.2011 , 14.45  
Date de l'enregistrement  
02.12.2011 ,

02 Date d'échéance  
22.09.2016

03 Nom du déposant  
BOULAHNA Slimane

04 Adresse (rue et numéro) du déposant  
Rue André Vésale 48

05 Code postal, localit  et pays du déposant  
6001 Marcinelle,  
Belgique

08 Reproduction du dessin ou mod le  
VOIR REPRODUCTION(S)

11 Indication du produit suivi de la (des)  
classe(s) et de la (des) sous-classe(s)  
Meuble de bain (cl 6-04).

14 Indication du nom du v ritable cr ateur du  
dessin ou mod le  
SLIMANE Boulahna



01 Numéro d'enregistrement  
**38809-20**

Numéro, date et heure du dépôt  
06953-20 22.09.2011 , 14.45  
Date de l'enregistrement  
02.12.2011 ,

02 Date d'échéance  
22.09.2016

03 Nom du déposant  
BOULAHNA Slimane

- 04 Adresse (rue et numéro) du déposant  
Rue André Vésale 48
- 05 Code postal, localit  et pays du d posant  
6001 Marcinelle,  
Belgique
- 08 Reproduction du dessin ou mod le  
VOIR REPRODUCTION(S)
- 11 Indication du produit suivi de la (des)  
classe(s) et de la (des) sous-classe(s)  
Meuble de bain (cl 6-04).
- 14 Indication du nom du v ritable cr ateur du  
dessin ou mod le  
SLIMANE Boulahna



- 01 Num ro d'enregistrement  
**38809-21**

Num ro, date et heure du d p t  
06953-21 22.09.2011 , 14.45  
Date de l'enregistrement  
02.12.2011 ,

- 02 Date d' ch ance  
22.09.2016
- 03 Nom du d posant  
BOULAHNA Slimane
- 04 Adresse (rue et num ro) du d posant  
Rue Andr  V sale 48
- 05 Code postal, localit  et pays du d posant  
6001 Marcinelle,  
Belgique
- 08 Reproduction du dessin ou mod le  
VOIR REPRODUCTION(S)
- 11 Indication du produit suivi de la (des)  
classe(s) et de la (des) sous-classe(s)  
Meuble de bain (cl 6-04).
- 14 Indication du nom du v ritable cr ateur du  
dessin ou mod le  
SLIMANE Boulahna

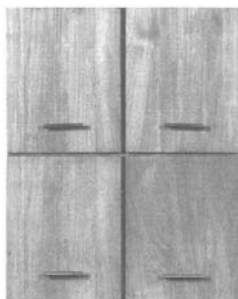

- 01 Num ro d'enregistrement  
**38809-22**

Num ro, date et heure du d p t  
06953-22 22.09.2011 , 14.45

Date de l'enregistrement  
02.12.2011 ,

- 02 Date d' ch ance  
22.09.2016
- 03 Nom du d posant  
BOULAHNA Slimane
- 04 Adresse (rue et num ro) du d posant  
Rue Andr  V sale 48
- 05 Code postal, localit  et pays du d posant  
6001 Marcinelle,  
Belgique
- 08 Reproduction du dessin ou mod le  
VOIR REPRODUCTION(S)
- 11 Indication du produit suivi de la (des)  
classe(s) et de la (des) sous-classe(s)  
Meuble de bain (cl 6-04).
- 14 Indication du nom du v ritable cr ateur du  
dessin ou mod le  
SLIMANE Boulahna

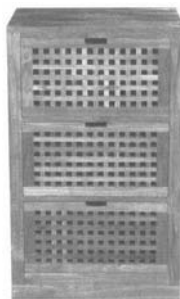

- 01 Num ro d'enregistrement  
**38809-23**

Num ro, date et heure du d p t  
06953-23 22.09.2011 , 14.45  
Date de l'enregistrement  
02.12.2011 ,

- 02 Date d' ch ance  
22.09.2016
- 03 Nom du d posant  
BOULAHNA Slimane
- 04 Adresse (rue et num ro) du d posant  
Rue Andr  V sale 48
- 05 Code postal, localit  et pays du d posant  
6001 Marcinelle,  
Belgique
- 08 Reproduction du dessin ou mod le  
VOIR REPRODUCTION(S)
- 11 Indication du produit suivi de la (des)  
classe(s) et de la (des) sous-classe(s)  
Meuble de bain (cl 6-04).
- 14 Indication du nom du v ritable cr ateur du  
dessin ou mod le  
SLIMANE Boulahna



- 01 Inschrijvingsnummer  
**38810-00**

Nummer en dagtekening (dag en uur) van het  
depot  
83821-00 07.01.2011 , 08.00

Datum inschrijving  
30.11.2011 ,

- 02 Vervaldatum  
07.01.2016
- 03 Naam van de deposant  
Alisha Staats  
h.o.d.n. Cha
- 04 Adres (straat en nummer) van de deposant  
Herenweg 276 - B38
- 05 Postcode, plaats en land van de deposant  
3645 DX Vinkeveen,  
Nederland
- 08 Afbeelding van de tekening of het model  
ZIE AFBEELDING(EN)
- 11 Vermelding van het voortbrengsel gevolgd  
door de aanduiding van de klasse(n) en  
onderklasse(n)  
Laars (kl 2-04).
- 12 Beschrijving van de kenmerkende eigen-  
schappen van het nieuwe uiterlijk van het  
voortbrengsel; in voorkomend geval, vermeld-  
ing van de onderdelen van de tekening of het  
model waarop de kleuren betrekking hebben  
Laars van dierenhuid, aan de zijkant  
een lederen kwastje aan een ring,  
midden-achter een rits met ring met  
daaraan een label. Rubberen zool met  
profiel onderop, achterop de zool  
"CHA" gedrukt in het rubber.  
Binnenkant van de laars van 100%  
schapenvacht; volledige binnenwerk (+  
zool) is bedekt met schapenvacht.
- 14 Vermelding van de naam van de werkelijke  
ontwerper van de tekening  
STAATS Alisha



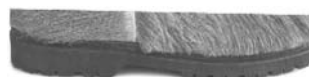

01 *Inschrijvingsnummer*  
**38811-01**

*Nummer en dagtekening (dag en uur) van het depot*  
83932-01 15.04.2011 , 08.00  
*Datum inschrijving*  
07.12.2011 ,

- 02 *Vervaldatum*  
15.04.2016
- 03 *Naam van de deposant*  
Marike Andeweg
- 04 *Adres (straat en nummer) van de deposant*  
Bertelmanplein 138
- 05 *Postcode, plaats en land van de deposant*  
1075 LS Amsterdam,  
Nederland
- 08 *Afbeelding van de tekening of het model*  
ZIE AFBEELDING(EN)
- 11 *Vermelding van het voortbrengsel gevolgd door de aanduiding van de klasse(n) en onderklasse(n)*  
Kast (kl 6-04).
- 14 *Vermelding van de naam van de werkelijke ontwerper van de tekening*  
ANDEWEG Marike



- 01 *Inschrijvingsnummer*  
**38811-02**
- Nummer en dagtekening (dag en uur) van het depot*  
83932-02 15.04.2011 , 08.00  
*Datum inschrijving*  
07.12.2011 ,
- 02 *Vervaldatum*  
15.04.2016
- 03 *Naam van de deposant*  
Marike Andeweg
- 04 *Adres (straat en nummer) van de deposant*  
Bertelmanplein 138
- 05 *Postcode, plaats en land van de deposant*  
1075 LS Amsterdam,  
Nederland
- 08 *Afbeelding van de tekening of het model*  
ZIE AFBEELDING(EN)
- 11 *Vermelding van het voortbrengsel gevolgd door de aanduiding van de klasse(n) en onderklasse(n)*  
Ladekast (kl 6-04).
- 14 *Vermelding van de naam van de werkelijke ontwerper van de tekening*  
ANDEWEG Marike

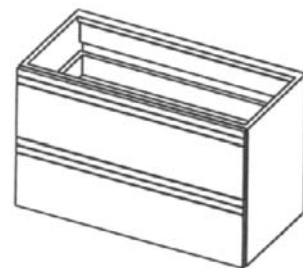

- 01 *Inschrijvingsnummer*  
**38811-03**
- Nummer en dagtekening (dag en uur) van het depot*  
83932-03 15.04.2011 , 08.00  
*Datum inschrijving*  
07.12.2011 ,
- 02 *Vervaldatum*  
15.04.2016
- 03 *Naam van de deposant*  
Marike Andeweg
- 04 *Adres (straat en nummer) van de deposant*  
Bertelmanplein 138
- 05 *Postcode, plaats en land van de deposant*  
1075 LS Amsterdam,  
Nederland
- 08 *Afbeelding van de tekening of het model*  
ZIE AFBEELDING(EN)
- 11 *Vermelding van het voortbrengsel gevolgd door de aanduiding van de klasse(n) en onderklasse(n)*  
Kast (kl 6-04).
- 14 *Vermelding van de naam van de werkelijke ontwerper van de tekening*  
ANDEWEG Marike



- 01 *Inschrijvingsnummer*  
**38811-04**
- Nummer en dagtekening (dag en uur) van het depot*  
83932-04 15.04.2011 , 08.00  
*Datum inschrijving*  
07.12.2011 ,
- 02 *Vervaldatum*  
15.04.2016
- 03 *Naam van de deposant*  
Marike Andeweg
- 04 *Adres (straat en nummer) van de deposant*  
Bertelmanplein 138

- 05 *Postcode, plaats en land van de deposant*  
1075 LS Amsterdam,  
Nederland
- 08 *Afbeelding van de tekening of het model*  
ZIE AFBEELDING(EN)
- 11 *Vermelding van het voortbrengsel gevolgd door de aanduiding van de klasse(n) en onderklasse(n)*  
Trolley (6-04; 12-02).
- 14 *Vermelding van de naam van de werkelijke ontwerper van de tekening*  
ANDEWEG Marike

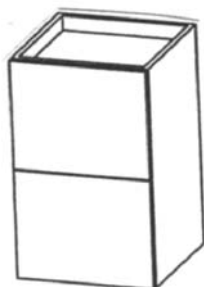

- 01 *Inschrijvingsnummer*  
**38812-01**  
*Nummer en dagtekening (dag en uur) van het depot*  
83935-01 18.04.2011 , 08.00  
*Datum inschrijving*  
29.11.2011 ,
- 02 *Vervaldatum*  
18.04.2016
- 03 *Naam van de deposant*  
Renske Drijzen-Dusseldorp
- 04 *Adres (straat en nummer) van de deposant*  
Schweitzerweg 31
- 05 *Postcode, plaats en land van de deposant*  
7242 HP Lochem,  
Nederland
- 08 *Afbeelding van de tekening of het model*  
ZIE AFBEELDING(EN)
- 11 *Vermelding van het voortbrengsel gevolgd door de aanduiding van de klasse(n) en onderklasse(n)*  
Fotowissellijst (kl 6-07).
- 14 *Vermelding van de naam van de werkelijke ontwerper van de tekening*  
DRIJSEN-DUSSELDORP Renske

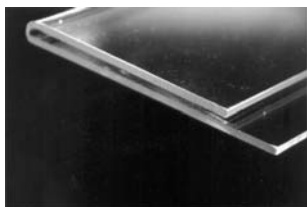

- 01 *Inschrijvingsnummer*  
**38812-02**  
*Nummer en dagtekening (dag en uur) van het depot*  
83935-02 18.04.2011 , 08.00

- Datum inschrijving*  
29.11.2011 ,
- 02 *Vervaldatum*  
18.04.2016
- 03 *Naam van de deposant*  
Renske Drijzen-Dusseldorp
- 04 *Adres (straat en nummer) van de deposant*  
Schweitzerweg 31
- 05 *Postcode, plaats en land van de deposant*  
7242 HP Lochem,  
Nederland
- 08 *Afbeelding van de tekening of het model*  
ZIE AFBEELDING(EN)
- 11 *Vermelding van het voortbrengsel gevolgd door de aanduiding van de klasse(n) en onderklasse(n)*  
Fotowissellijst (kl 6-07).
- 14 *Vermelding van de naam van de werkelijke ontwerper van de tekening*  
DRIJSEN-DUSSELDORP Renske



- 01 *Numéro d'enregistrement*  
**38813-00**  
*Numéro, date et heure du dépôt*  
83565-00 26.05.2010 , 08.00  
*Date de l'enregistrement*  
01.12.2011 ,
- 02 *Date d'échéance*  
26.05.2015
- 03 *Nom du déposant*  
MOTTE DIT FALISSE Gilles J.A.M.
- 04 *Adresse (rue et numéro) du déposant*  
Rue de Bonnelles 794
- 05 *Code postal, localité et pays du déposant*  
4102 Liège-Ougrée,  
Belgique
- 08 *Reproduction du dessin ou modèle*  
VOIR REPRODUCTION(S)
- 11 *Indication du produit suivi de la (des) classe(s) et de la (des) sous-classe(s)*  
Jeu de jambes de pantalon (cl 2-02).
- 14 *Indication du nom du véritable créateur du dessin ou modèle*  
MOTTE DIT FALISSE Gilles

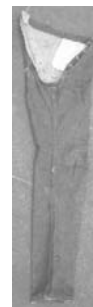

- 01 *Inschrijvingsnummer*  
**38814-01**  
*Nummer en dagtekening (dag en uur) van het depot*  
83857-01 04.02.2011 , 08.00  
*Datum inschrijving*  
17.11.2011 ,
- 02 *Vervaldatum*  
04.02.2016
- 03 *Naam van de deposant*  
Johannes Jacobus Hendrikus van Heeswijk
- 04 *Adres (straat en nummer) van de deposant*  
Ertskade 111
- 05 *Postcode, plaats en land van de deposant*  
1019 BB Amsterdam,  
Nederland
- 08 *Afbeelding van de tekening of het model*  
ZIE AFBEELDING(EN)
- 11 *Vermelding van het voortbrengsel gevolgd door de aanduiding van de klasse(n) en onderklasse(n)*  
Deurkruk (kl 8-06).
- 14 *Vermelding van de naam van de werkelijke ontwerper van de tekening*  
VAN HEESWIJK Hans



01 *Inschrijvingsnummer***38814-02***Nummer en dagtekening (dag en uur) van het depot*

83857-02 04.02.2011 , 08.00

*Datum inschrijving*

17.11.2011 ,

02 *Vervaldatum*

04.02.2016

03 *Naam van de deposant*

Johannes Jacobus Hendrikus van Heeswijk

04 *Adres (straat en nummer) van de deposant*

Ertskade 111

05 *Postcode, plaats en land van de deposant*1019 BB Amsterdam,  
Nederland08 *Afbeelding van de tekening of het model*

ZIE AFBEELDING(EN)

11 *Vermelding van het voortbrengsel gevolgd door de aanduiding van de klasse(n) en onderklasse(n)*

Raamgreep (kl 8-06).

14 *Vermelding van de naam van de werkelijke ontwerper van de tekening*

VAN HEESWIJK Hans

01 *Inschrijvingsnummer***38814-03***Nummer en dagtekening (dag en uur) van het depot*

83857-03 04.02.2011 , 08.00

*Datum inschrijving*

17.11.2011 ,

02 *Vervaldatum*

04.02.2016

03 *Naam van de deposant*

Johannes Jacobus Hendrikus van Heeswijk

04 *Adres (straat en nummer) van de deposant*

Ertskade 111

05 *Postcode, plaats en land van de deposant*1019 BB Amsterdam,  
Nederland08 *Afbeelding van de tekening of het model*

ZIE AFBEELDING(EN)

11 *Vermelding van het voortbrengsel gevolgd door de aanduiding van de klasse(n) en onderklasse(n)*

Deur/kastgreep (kl 8-06).

14 *Vermelding van de naam van de werkelijke ontwerper van de tekening*

VAN HEESWIJK Hans

01 *Inschrijvingsnummer***38815-00***Nummer en dagtekening (dag en uur) van het depot*

83862-00 02.05.2011 , 08.00

*Datum inschrijving*

07.12.2011 ,

02 *Vervaldatum*

02.05.2016

03 *Naam van de deposant*

Tambach BV

04 *Adres (straat en nummer) van de deposant*

Abdijlaan 4

05 *Postcode, plaats en land van de deposant*1935 BH Egmond Binnen,  
Nederland

- 08 *Afbeelding van de tekening of het model*  
ZIE AFBEELDING(EN)
- 11 *Vermelding van het voortbrengsel gevolgd door de aanduiding van de klasse(n) en onderklasse(n)*  
Ophanginrichting voor fiets (kl 8-08, 10).
- 12 *Beschrijving van de kenmerkende eigenschappen van het nieuwe uiterlijk van het voortbrengsel; in voorkomend geval, vermelding van de onderdelen van de tekening of het model waarop de kleuren betrekking hebben*  
Stalen inrichting: I=205 mm, b=205 mm, h=223. De voor- en achterplaat met daarin de naam "BOKERO", hebben links en rechts 2 punten met zijplaten. De ronde gaten bovenin de zijplaten hebben een doorsnede van 50 mm. De zijplaten zijn onderin voorzien van 2 stalen bochten, 13 mm doorsnede en bedekt met kunststof. Twee plaatjes van 40x25mm met een 14mm gat en een bout voor de voor- en de achterplaat.
- 14 *Vermelding van de naam van de werkelijke ontwerper van de tekening*  
KLIJBROEK Kees; TAMBACH Ron

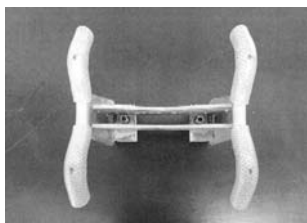
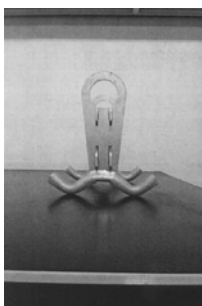

- 01 *Inschrijvingsnummer*  
**38816-00**  
*Nummer en dagtekening (dag en uur) van het depot*  
83870-00 05.04.2011 , 08.00  
*Datum inschrijving*  
29.11.2011 ,
- 02 *Vervaldatum*  
05.04.2016
- 03 *Naam van de deposant*  
Nathan Vellheuer  
h.o.d.n. Fibonaccifloors
- 04 *Adres (straat en nummer) van de deposant*  
Malvert 8862
- 05 *Postcode, plaats en land van de deposant*  
6538 CG Nijmegen,  
Nederland
- 08 *Afbeelding van de tekening of het model*  
ZIE AFBEELDING(EN)
- 11 *Vermelding van het voortbrengsel gevolgd door de aanduiding van de klasse(n) en onderklasse(n)*  
Lamel voor pakketvloer (kl 25-01, 02).
- 14 *Vermelding van de naam van de werkelijke ontwerper van de tekening*  
VELLHEUER Nathan



- 01 *Inschrijvingsnummer*  
**38817-00**  
*Nummer en dagtekening (dag en uur) van het depot*  
83899-00 01.04.2011 , 08.00  
*Datum inschrijving*  
17.11.2011 ,
- 02 *Vervaldatum*  
01.04.2016
- 03 *Naam van de deposant*  
Unety bvba
- 04 *Adres (straat en nummer) van de deposant*  
Karperstraat 13
- 05 *Postcode, plaats en land van de deposant*  
9870 Zulte,  
België
- 08 *Afbeelding van de tekening of het model*  
ZIE AFBEELDING(EN)
- 11 *Vermelding van het voortbrengsel gevolgd door de aanduiding van de klasse(n) en onderklasse(n)*  
Verlichtingsarmatuur (kl 26-05).
- 14 *Vermelding van de naam van de werkelijke ontwerper van de tekening*  
ALGOET Miquel



- 01 *Inschrijvingsnummer*  
**38818-01**  
*Nummer en dagtekening (dag en uur) van het depot*  
83901-01 23.06.2011 , 08.00  
*Datum inschrijving*  
17.11.2011 ,
- 02 *Vervaldatum*  
23.06.2016
- 03 *Naam van de deposant*  
Europell, BV
- 04 *Adres (straat en nummer) van de deposant*  
Kabelweg 34-36
- 05 *Postcode, plaats en land van de deposant*  
1014 BB Amsterdam,  
Nederland
- 08 *Afbeelding van de tekening of het model*  
ZIE AFBEELDING(EN)
- 11 *Vermelding van het voortbrengsel gevolgd door de aanduiding van de klasse(n) en onderklasse(n)*  
Jurk (kl 2-02).
- 12 *Beschrijving van de kenmerkende eigenschappen van het nieuwe uiterlijk van het voortbrengsel; in voorkomend geval, vermelding van de onderdelen van de tekening of het model waarop de kleuren betrekking hebben*  
Leren jurk met tricot zijkanten.
- 14 *Vermelding van de naam van de werkelijke ontwerper van de tekening*  
BEUSE Mathilde





- 01 *Inschrijvingsnummer*  
**38818-02**  
*Nummer en dagtekening (dag en uur) van het depot*  
83901-02 23.06.2011 , 08.00  
*Datum inschrijving*  
17.11.2011 ,
- 02 *Vervaldatum*  
23.06.2016
- 03 *Naam van de deposant*  
Europell, BV
- 04 *Adres (straat en nummer) van de deposant*  
Kabelweg 34-36
- 05 *Postcode, plaats en land van de deposant*  
1014 BB Amsterdam,  
Nederland
- 08 *Afbeelding van de tekening of het model*  
ZIE AFBEELDING(EN)
- 11 *Vermelding van het voortbrengsel gevolgd door de aanduiding van de klasse(n) en onderklasse(n)*  
Jurk (kl 2-02).
- 12 *Beschrijving van de kenmerkende eigenschappen van het nieuwe uiterlijk van het voortbrengsel; in voorkomend geval, vermelding van de onderdelen van de tekening of het model waarop de kleuren betrekking hebben*  
Leren jurk met tricot zijkanten.
- 14 *Vermelding van de naam van de werkelijke ontwerper van de tekening*  
BEUSE Mathilde



- 01 *Inschrijvingsnummer*  
**38819-00**  
*Nummer en dagtekening (dag en uur) van het depot*  
83902-00 23.03.2011 , 08.00  
*Datum inschrijving*  
17.11.2011 ,
- 02 *Vervaldatum*  
23.03.2016
- 03 *Naam van de deposant*  
Leonard van der Poort
- 04 *Adres (straat en nummer) van de deposant*  
Vreelandplein 16
- 05 *Postcode, plaats en land van de deposant*  
1106 CZ Amsterdam,  
Nederland

- 08 *Afbeelding van de tekening of het model*  
ZIE AFBEELDING(EN)
- 11 *Vermelding van het voortbrengsel gevolgd door de aanduiding van de klasse(n) en onderklasse(n)*  
Grafisch symbool (kl 32-00).
- 14 *Vermelding van de naam van de werkelijke ontwerper van de tekening*  
VAN DER POORT LEONARD

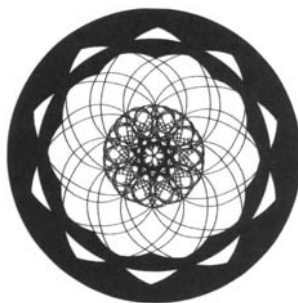

- 01 *Inschrijvingsnummer*  
**38820-01**  
*Nummer en dagtekening (dag en uur) van het depot*  
83976-01 24.05.2011 , 08.00  
*Datum inschrijving*  
07.12.2011 ,
- 02 *Vervaldatum*  
24.05.2016
- 03 *Naam van de deposant*  
Cynthia Strijbos-Kuhlman
- 04 *Adres (straat en nummer) van de deposant*  
Orion 53
- 05 *Postcode, plaats en land van de deposant*  
2665 WB Bleiswijk,  
Nederland
- 08 *Afbeelding van de tekening of het model*  
ZIE AFBEELDING(EN)
- 11 *Vermelding van het voortbrengsel gevolgd door de aanduiding van de klasse(n) en onderklasse(n)*  
Sieraad voor schoen (kl 11-01).
- 14 *Vermelding van de naam van de werkelijke ontwerper van de tekening*  
STRIJBOS-KUHLMAN Cynthia



- 01 *Inschrijvingsnummer*  
**38820-02**

- Nummer en dagtekening (dag en uur) van het depot*  
83976-02 24.05.2011 , 08.00  
*Datum inschrijving*  
07.12.2011 ,
- 02 *Vervaldatum*  
24.05.2016
- 03 *Naam van de deposant*  
Cynthia Strijbos-Kuhlman
- 04 *Adres (straat en nummer) van de deposant*  
Orion 53
- 05 *Postcode, plaats en land van de deposant*  
2665 WB Bleiswijk,  
Nederland
- 08 *Afbeelding van de tekening of het model*  
ZIE AFBEELDING(EN)
- 11 *Vermelding van het voortbrengsel gevolgd door de aanduiding van de klasse(n) en onderklasse(n)*  
Sieraad voor schoen (kl 11-01).
- 14 *Vermelding van de naam van de werkelijke ontwerper van de tekening*  
STRIJBOS-KUHLMAN Cynthia



- 01 *Inschrijvingsnummer*  
**38821-00**  
*Nummer en dagtekening (dag en uur) van het depot*  
83993-00 06.06.2011 , 13.40  
*Datum inschrijving*  
06.12.2011 ,
- 02 *Vervaldatum*  
06.06.2016
- 03 *Naam van de deposant*  
Stichting Stibie (stichting beheer intellectueel eigendom)
- 04 *Adres (straat en nummer) van de deposant*  
Stadsring 181
- 05 *Postcode, plaats en land van de deposant*  
3817 BA Amersfoort,  
Nederland
- 06 *Naam en adres van de gemachtigde of vermelding van het correspondentie-adres van de deposant*  
Merkenbureau Knijff & Partners B.V.  
Leeuwenveldseweg 12  
1382 LX Weesp  
Nederland.
- 08 *Afbeelding van de tekening of het model*  
ZIE AFBEELDING(EN)
- 11 *Vermelding van het voortbrengsel gevolgd door de aanduiding van de klasse(n) en onderklasse(n)*  
Pizzadoos (kl 9-03).

- 14 Vermelding van de naam van de werkelijke ontwerper van de tekening  
VAN EKRISSuzanne

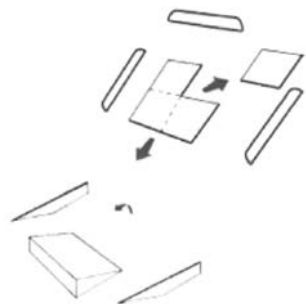
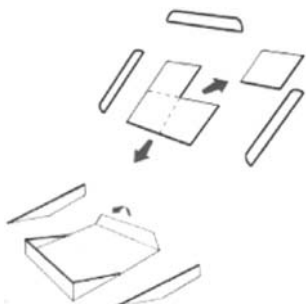
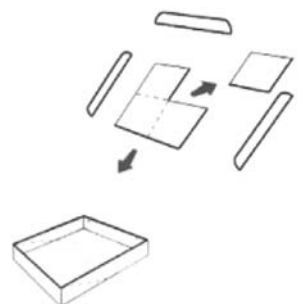
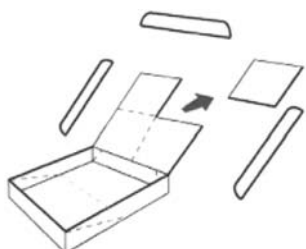
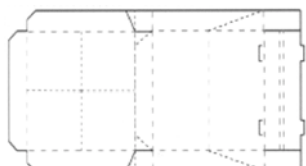
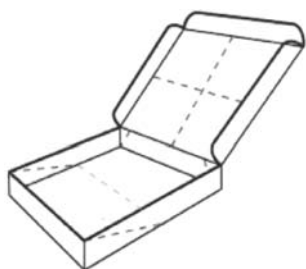

- 01 Inschrijvingsnummer  
**38822-00**

Nummer en dagtekening (dag en uur) van het depot

84005-00 15.03.2011 , 08.00

Datum inschrijving

29.11.2011 ,

- 02 Vervalddatum  
15.03.2016

- 03 Naam van de deposant  
Peter-Bastiaan Voogt

- 04 Adres (straat en nummer) van de deposant  
Elberplein 41

- 05 Postcode, plaats en land van de deposant  
2661 BP Bergschenhoek,  
Nederland

- 08 Afbeelding van de tekening of het model  
ZIE AFBEELDING(EN)

- 11 Vermelding van het voortbrengsel gevolgd door de aanduiding van de klasse(n) en onderklasse(n)

Glijbaan (kl 21-03).

- 14 Vermelding van de naam van de werkelijke ontwerper van de tekening  
VOOGT Pieter-Bastiaan

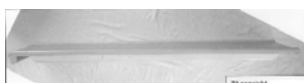
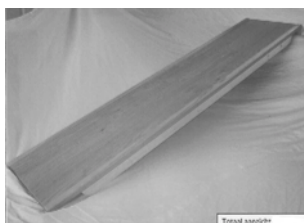

- 01 Inschrijvingsnummer  
**38823-00**

Nummer en dagtekening (dag en uur) van het depot

84016-00 09.08.2011 , 08.00

Datum inschrijving

17.11.2011 ,

- 02 Vervalddatum  
09.08.2016

- 03 Naam van de deposant  
Agnes Laan  
h.o.d.n. Laan Vormgeving

- 04 Adres (straat en nummer) van de deposant  
Leeuwenwerf 96

- 05 Postcode, plaats en land van de deposant  
1018 KA Amsterdam,  
Nederland

- 08 Afbeelding van de tekening of het model  
ZIE AFBEELDING(EN)

- 09 Vermelding van de kleur(en)  
wit, diverse tinten blauw, geel, groen,  
rood, paars

- 11 Vermelding van het voortbrengsel gevolgd door de aanduiding van de klasse(n) en onderklasse(n)

Puzzel(spel) (kl 21-01).

- 14 Vermelding van de naam van de werkelijke ontwerper van de tekening  
LAAN Agnes

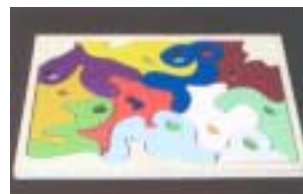

- 01 Inschrijvingsnummer  
**38824-00**

Nummer en dagtekening (dag en uur) van het depot

84028-00 21.06.2011 , 08.00

Datum inschrijving

30.11.2011 ,

- 02 Vervalddatum  
21.06.2016

- 03 Naam van de deposant  
IJsbrantProject Consultancy BV

- 04 Adres (straat en nummer) van de deposant  
Prof. Gimbrelaan 148

- 05 Postcode, plaats en land van de deposant  
5037 EN Tilburg,  
Nederland

- 08 Afbeelding van de tekening of het model  
ZIE AFBEELDING(EN)

- 09 Vermelding van de kleur(en)  
bronskleurig

- 11 Vermelding van het voortbrengsel gevolgd door de aanduiding van de klasse(n) en onderklasse(n)

Beeld (kl 11-02).

- 14 Vermelding van de naam van de werkelijke ontwerper van de tekening  
LAURIJSSSEN John



01 *Inschrijvingsnummer*  
**38825-00**

*Nummer en dagtekening (dag en uur) van het depot*

84029-00 25.07.2011 , 08.00

*Datum inschrijving*

17.11.2011 ,

02 *Vervaldatum*  
25.07.2016

03 *Naam van de deposant*  
Jan Rolleman

04 *Adres (straat en nummer) van de deposant*  
Slachthuisakade 8 b

05 *Postcode, plaats en land van de deposant*  
7602 CV Almelo,  
Nederland

08 *Afbeelding van de tekening of het model*  
ZIE AFBEELDING(EN)

11 *Vermelding van het voortbrengsel gevolgd door de aanduiding van de klasse(n) en onderklasse(n)*

Boxspring met hoofdbord (kl 6-02, 09).

12 *Beschrijving van de kenmerkende eigenschappen van het nieuwe uiterlijk van het voortbrengsel; in voorkomend geval, vermelding van de onderdelen van de tekening of het model waarop de kleuren betrekking hebben*

Boxspring bestaande uit een bed, matras en hoofdbord; Het hoofdbord heeft een ronding en is voorzien van knopen aan de voorzijde.

14 *Vermelding van de naam van de werkelijke ontwerper van de tekening*  
ROLLEMAN Jan



01 *Inschrijvingsnummer*  
**38826-00**

*Nummer en dagtekening (dag en uur) van het depot*

84030-00 22.06.2011 , 08.00

*Datum inschrijving*

11.11.2011 ,

02 *Vervaldatum*  
22.06.2016

03 *Naam van de deposant*  
DUMOUMAT BVBA

04 *Adres (straat en nummer) van de deposant*  
Beversesteenweg 151

05 *Postcode, plaats en land van de deposant*  
8800 Roeselare,  
België

08 *Afbeelding van de tekening of het model*  
ZIE AFBEELDING(EN)

11 *Vermelding van het voortbrengsel gevolgd door de aanduiding van de klasse(n) en onderklasse(n)*

Tafel (kl 6-03).

12 *Beschrijving van de kenmerkende eigenschappen van het nieuwe uiterlijk van het voortbrengsel; in voorkomend geval, vermelding van de onderdelen van de tekening of het model waarop de kleuren betrekking hebben*

De tafel bestaat uit drie delen: één tafelblad en twee instellen poten.

14 *Vermelding van de naam van de werkelijke ontwerper van de tekening*  
DUMOULIN Philip

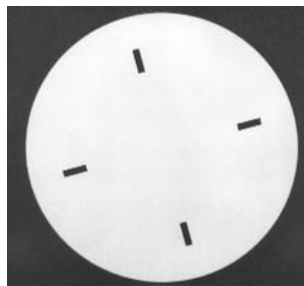
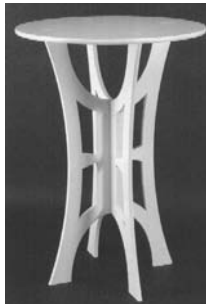

01 *Inschrijvingsnummer*  
**38827-00**

*Nummer en dagtekening (dag en uur) van het depot*

84041-00 29.06.2011 , 08.00

*Datum inschrijving*

17.11.2011 ,

02 *Vervaldatum*  
29.06.2016

03 *Naam van de deposant*  
J2BIAS Holding BV

04 *Adres (straat en nummer) van de deposant*  
Herenweg 77

05 *Postcode, plaats en land van de deposant*  
3648 CB Wilnis,  
Nederland

08 *Afbeelding van de tekening of het model*  
ZIE AFBEELDING(EN)

11 *Vermelding van het voortbrengsel gevolgd door de aanduiding van de klasse(n) en onderklasse(n)*

Icoon (kl 14-04).



01 *Inschrijvingsnummer*  
**38828-01**

*Nummer en dagtekening (dag en uur) van het depot*

84045-01 01.07.2011 , 13.30

*Datum inschrijving*

11.11.2011 ,

02 *Vervaldatum*  
01.07.2016

03 *Naam van de deposant*  
Van Marrewijk - Van Mil B.V.

04 *Adres (straat en nummer) van de deposant*  
Zwethlaan 20

05 *Postcode, plaats en land van de deposant*  
2675 LB Honselersdijk,  
Nederland

06 Naam en adres van de gemachtigde of vermelding van het correspondentie-adres van de deposant

Merkenbureau Hendriks & Co. BV  
Postbus 379  
1400 AJ Bussum  
Nederland.

08 Afbeelding van de tekening of het model  
ZIE AFBEELDING(EN)

11 Vermelding van het voortbrengsel gevolgd door de aanduiding van de klasse(n) en onderklasse(n)

Doos met deksel (kl 7-07; 9-03, 07).

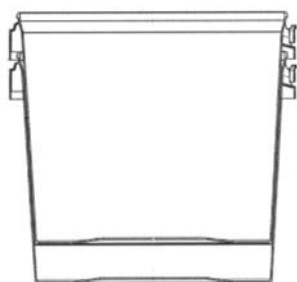

Nummer en dagtekening (dag en uur) van het depot

84045-02 01.07.2011 , 13.30

Datum inschrijving

11.11.2011 ,

02 Vervaldatum

01.07.2016

03 Naam van de deposant

Van Marrewijk - Van Mil B.V.

04 Adres (straat en nummer) van de deposant

Zwethlaan 20

05 Postcode, plaats en land van de deposant

2675 LB Honselersdijk,

Nederland

06 Naam en adres van de gemachtigde of vermelding van het correspondentie-adres van de deposant

Merkenbureau Hendriks & Co. BV  
Postbus 379  
1400 AJ Bussum  
Nederland.

08 Afbeelding van de tekening of het model  
ZIE AFBEELDING(EN)

11 Vermelding van het voortbrengsel gevolgd door de aanduiding van de klasse(n) en onderklasse(n)

Doos met deksel (kl 7-07; 9-03, 07).

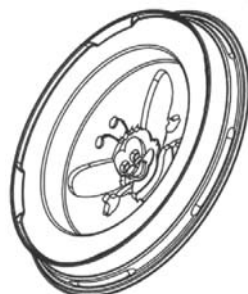

01 Inschrijvingsnummer  
38828-02

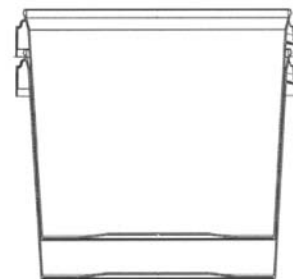

01 Inschrijvingsnummer  
38829-00

Nummer en dagtekening (dag en uur) van het depot

84049-00 06.07.2011 , 08.00

Datum inschrijving

29.11.2011 ,

02 Vervaldatum

06.07.2016

03 Naam van de deposant

FYSELproducts V.O.F.

04 Adres (straat en nummer) van de deposant

Galerij 12

05 Postcode, plaats en land van de deposant

1695 JD Blokker,

Nederland

08 Afbeelding van de tekening of het model  
ZIE AFBEELDING(EN)

11 Vermelding van het voortbrengsel gevolgd door de aanduiding van de klasse(n) en onderklasse(n)

Houder voor glazen (kl 7-06; 9-03, 05).

14 Vermelding van de naam van de werkelijke ontwerper van de tekening  
VERDUIJN Roy



01 *Inschrijvingsnummer***38830-00***Nummer en dagtekening (dag en uur) van het depot*

84073-00 25.07.2011 , 08.00

*Datum inschrijving*

10.11.2011 ,

02 *Vervaldatum*

25.07.2016

03 *Naam van de deposant*

Bolk-Constructie bv

04 *Adres (straat en nummer) van de deposant*

Turfsteker 6

05 *Postcode, plaats en land van de deposant*8433 HT Haulerwijk,  
Nederland06 *Naam en adres van de gemachtigde of vermelding van het correspondentie-adres van de deposant*J.C. Nieuwlaat  
Polluxstraat 5  
1363 VB Almere Poort  
Nederland.08 *Afbeelding van de tekening of het model*

ZIE AFBEELDING(EN)

11 *Vermelding van het voortbrengsel gevolgd door de aanduiding van de klasse(n) en onderklasse(n)*

Fietsparkeerpaal (kl 10-06; 20-03; 25-01, 02).

12 *Beschrijving van de kenmerkende eigenschappen van het nieuwe uiterlijk van het voortbrengsel; in voorkomend geval, vermelding van de onderdelen van de tekening of het model waarop de kleuren betrekking hebben*

Een verticale platte plaat aan de onderzijde verbonden met een horizontale plaat. Beide platen staan haaks ten opzichte van elkaar. De verticale plaat heeft een langwerpige taps toelopende vorm. Bovenop deze vorm is in het platte vlak een radius aangebracht met een klein uitstekend deel. In het midden van de verticale plaat is een rechthoekige sleuf aangebracht. Welke is voorzien een rand en een radius. Verder is op 1/3 van de hoogte op de verticale plaat aan twee zijden in het platte vlak een klein uitstekend element toegevoegd. Boven in de verticale plaat zijn drie kruizen aangebracht.

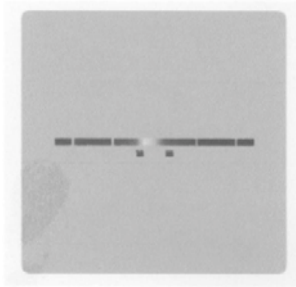
01 *Inschrijvingsnummer***38831-01***Nummer en dagtekening (dag en uur) van het depot*

84093-01 15.08.2011 , 08.00

*Datum inschrijving*

01.12.2011 ,

02 *Vervaldatum*

15.08.2016

03 *Naam van de deposant*

Jules Vreeswijk

04 *Adres (straat en nummer) van de deposant*

Lisdoddelaan 39

05 *Postcode, plaats en land van de deposant*3451 PL Vleuten,  
Nederland08 *Afbeelding van de tekening of het model*

ZIE AFBEELDING(EN)

11 *Vermelding van het voortbrengsel gevolgd door de aanduiding van de klasse(n) en onderklasse(n)*

Verpakking (kl 9-03, 05).

14 *Vermelding van de naam van de werkelijke ontwerper van de tekening*

VREESWIJK Jules

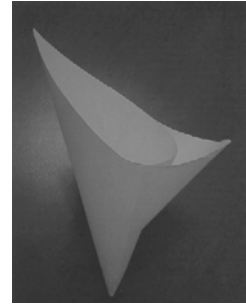
01 *Inschrijvingsnummer***38831-02***Nummer en dagtekening (dag en uur) van het depot*

84093-02 15.08.2011 , 08.00

*Datum inschrijving*

01.12.2011 ,

02 *Vervaldatum*

15.08.2016

03 *Naam van de deposant*

Jules Vreeswijk

04 *Adres (straat en nummer) van de deposant*

Lisdoddelaan 39

05 *Postcode, plaats en land van de deposant*3451 PL Vleuten,  
Nederland08 *Afbeelding van de tekening of het model*

ZIE AFBEELDING(EN)

11 *Vermelding van het voortbrengsel gevolgd door de aanduiding van de klasse(n) en onderklasse(n)*

Verpakking (kl 9-03, 05).

14 *Vermelding van de naam van de werkelijke ontwerper van de tekening*

VREESWIJK Jules

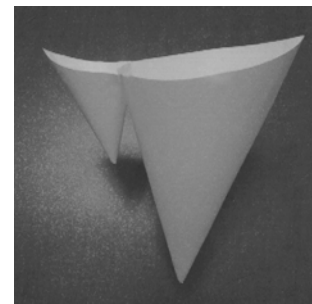
01 *Inschrijvingsnummer***38832-00***Nummer en dagtekening (dag en uur) van het depot*

84129-00 31.10.2011 , 08.00

*Datum inschrijving*

29.11.2011 ,

02 *Vervaldatum*

31.10.2016

03 *Naam van de deposant*

Richard Colin Van der Heiden

04 *Adres (straat en nummer) van de deposant*

Veurselaan 3

- 05 *Postcode, plaats en land van de deposant*  
2272 AP Voorburg,  
Nederland
- 08 *Afbeelding van de tekening of het model*  
ZIE AFBEELDING(EN)
- 09 *Vermelding van de kleur(en)*  
rood, groen, geel, blauw, wit, lichtbruin,  
diverse tinten groen
- 11 *Vermelding van het voortbrengsel gevolgd  
door de aanduiding van de klasse(n) en  
onderklasse(n)*  
Bordspel (kl 21-01).
- 12 *Beschrijving van de kenmerkende eigen-  
schappen van het nieuwe uiterlijk van het  
voortbrengsel; in voorkomend geval, vermeld-  
ing van de onderdelen van de tekening of het  
model waarop de kleuren betrekking hebben*  
Bogen, vlakken, ringen en kabels. In  
vlakken en met diepe c.q. perspectief.  
Alles symmetrisch opgesteld.
- 14 *Vermelding van de naam van de werkelijke  
ontwerper van de tekening*  
BRINK Marcel



- 01 *Inschrijvingsnummer*  
**38833-00**  
*Nummer en dagtekening (dag en uur) van het  
depot*  
84138-00 20.09.2011 , 08.00  
*Datum inschrijving*  
15.11.2011 ,
- 02 *Vervaldatum*  
20.09.2016
- 03 *Naam van de deposant*  
Gerber Lunter
- 04 *Adres (straat en nummer) van de deposant*  
Tilanusstraat 47 II
- 05 *Postcode, plaats en land van de deposant*  
1091 BE Amsterdam,  
Nederland
- 08 *Afbeelding van de tekening of het model*  
ZIE AFBEELDING(EN)
- 11 *Vermelding van het voortbrengsel gevolgd  
door de aanduiding van de klasse(n) en  
onderklasse(n)*  
Fleshouder (kl 9-01, 03, 05).
- 12 *Beschrijving van de kenmerkende eigen-  
schappen van het nieuwe uiterlijk van het  
voortbrengsel; in voorkomend geval, vermeld-  
ing van de onderdelen van de tekening of het  
model waarop de kleuren betrekking hebben*  
Houder van elastiek, nylon en  
klittenband.
- 14 *Vermelding van de naam van de werkelijke  
ontwerper van de tekening*  
VAN DE VLASAKKER Sander;  
LUNTER Gerben



- 01 *Inschrijvingsnummer*  
**38834-00**  
*Nummer en dagtekening (dag en uur) van het  
depot*  
84140-00 21.09.2011 , 08.00  
*Datum inschrijving*  
11.11.2011 ,
- 02 *Vervaldatum*  
21.09.2016
- 03 *Naam van de deposant*  
René van Heerebeek
- 04 *Adres (straat en nummer) van de deposant*  
Stapelen 26
- 05 *Postcode, plaats en land van de deposant*  
5281 EH Boxtel,  
Nederland
- 08 *Afbeelding van de tekening of het model*  
ZIE AFBEELDING(EN)
- 11 *Vermelding van het voortbrengsel gevolgd  
door de aanduiding van de klasse(n) en  
onderklasse(n)*  
Onkruidwieder (kl 8-01).
- 14 *Vermelding van de naam van de werkelijke  
ontwerper van de tekening*  
VAN HEEREBEEK René



- 01 *Numéro d'enregistrement*  
**38835-00**

- Numéro, date et heure du dépôt*  
84144-00 31.10.2011 , 08.00  
*Date de l'enregistrement*  
02.12.2011 ,
- 02 *Date d'échéance*  
31.10.2016
- 03 *Nom du déposant*  
ELSA S.A. (Société Anonyme)
- 04 *Adresse (rue et numéro) du déposant*  
Rue du Progrès 13
- 05 *Code postal, localité et pays du déposant*  
7503 Tournai,  
Belgique
- 06 *Nom et adresse du mandataire ou indication  
de l'adresse postale du déposant*  
PARTOUNE Philippe  
Avenue des Bouleaux 30  
4053 Embourg  
Belgique.
- 08 *Reproduction du dessin ou modèle*  
VOIR REPRODUCTION(S)
- 11 *Indication du produit suivi de la (des)  
classe(s) et de la (des) sous-classe(s)*  
Nacelle pour turbines éoliennes (cl 25-  
03).
- 14 *Indication du nom du véritable créateur du  
dessin ou modèle*  
DEWAEEL Olivier

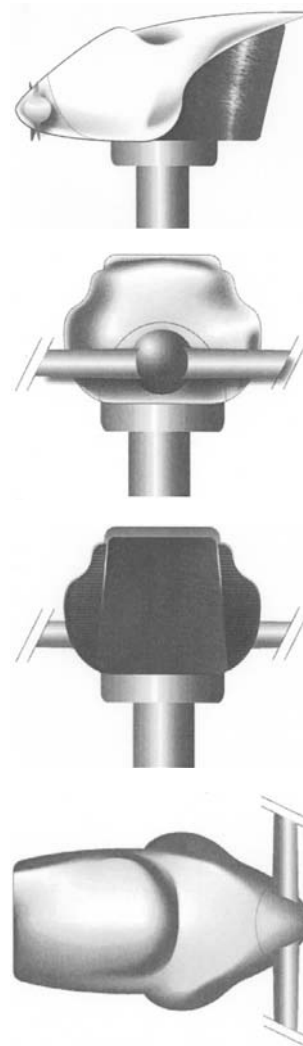

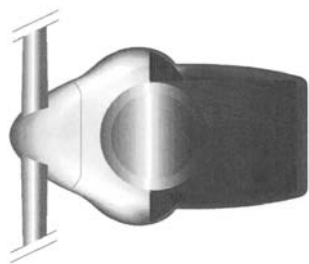
01 *Inschrijvingsnummer***38836-00***Nummer en dagtekening (dag en uur) van het depot*

84193-00 02.11.2011 , 08.00

*Datum inschrijving*

18.11.2011 ,

02 *Vervaldatum*

02.11.2016

03 *Naam van de deposant*

Anja Stuffers

04 *Adres (straat en nummer) van de deposant*

Nabuccosingel 143

05 *Postcode, plaats en land van de deposant*2152 PA Nieuw Vennep,  
Nederland08 *Afbeelding van de tekening of het model*

ZIE AFBEELDING(EN)

11 *Vermelding van het voortbrengsel gevolgd door de aanduiding van de klasse(n) en onderklasse(n)*

Puzzelplaat (kl 21-01).

14 *Vermelding van de naam van de werkelijke ontwerper van de tekening*

STUFFERS Anja

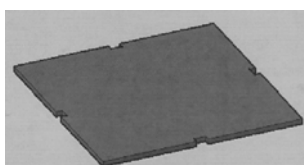
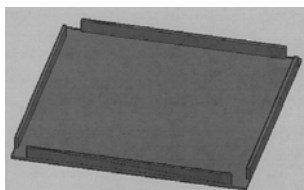
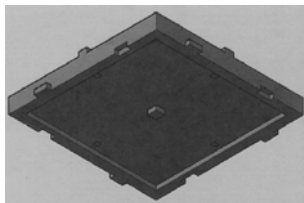
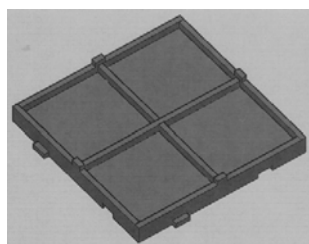
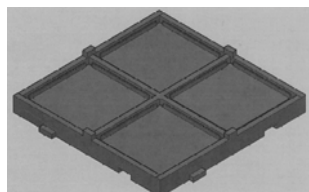
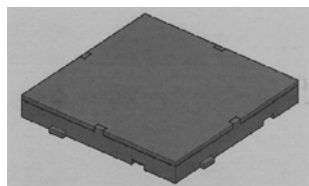
01 *Numéro d'enregistrement***38839-00***Numéro, date et heure du dépôt*

83890-00 02.03.2011 , 08.00

*Date de l'enregistrement*

07.12.2011 ,

02 *Date d'échéance*

02.03.2016

03 *Nom du déposant*

Mathy by Bols S.A.

04 *Adresse (rue et numéro) du déposant*

route de Roly 26

05 *Code postal, localité et pays du déposant*5660 Mariembourg,  
Belgique08 *Reproduction du dessin ou modèle*

VOIR REPRODUCTION(S)

11 *Indication du produit suivi de la (des) classe(s) et de la (des) sous-classe(s)*

Présentoir (cl 20-02).

12 *Description des éléments caractéristiques de l'aspect nouveau du produit; le cas échéant, indication des parties du dessin ou modèle auxquelles se rapportent les couleurs*

Composition: socle plat avec petits pieds; panneau vertical incliné vers l'arrière, inséré dans des supports coupés en biais; six tablettes, encastrées dans les rainures horizontales du panneau vertical ; deux tiges rondes passent à travers les six tablettes à l'arrière du panneau vertical; d'autres tiges rondes relient les côtes des tablettes au socle; Ces tiges font une courbe vers l'arrière, entre la tablette du bas et le socle; une petite tablette inférieure, également encastrée dans une rainure du panneau vertical; un panneau publicitaire, qui a la forme d'un "T", inséré à l'arrière du panneau vertical.

14 *Indication du nom du véritable créateur du dessin ou modèle*

ENTHOVEN David



#@mmpp 2500



## Rubriek II Rubrique II

*Beneluxdepots ingeschreven overeenkomstig artikel 3.11 van het Benelux-verdrag inzake de intellectuele eigendom waarvan door de deposant opschorting van de publicatie van de inschrijving is gevraagd (artikel 3.12 van het Benelux-verdrag inzake de intellectuele eigendom).*

- 01 Volgnummer van de inschrijving;
- 15 Vermelding van de termijn waarvoor opschorting van de publicatie werd gevraagd.

*Dépôts Benelux enregistrés conformément aux dispositions de l'article 3.11 de la Convention Benelux en matière de propriété intellectuelle pour lesquels le déposant a demandé l'ajournement de la publication de l'enregistrement (article 3.12 de la Convention Benelux en matière de propriété intellectuelle).*

- 01 Numéro d'ordre de l'enregistrement;
- 15 Indication de la période d'ajournement de la publication.





01 *Numéro d'enregistrement*  
**38837-01**

15 *Indication de l'ultime date pour l'ajourne-  
ment de la publication*  
01.07.2012

---

01 *Numéro d'enregistrement*  
**38837-02**

15 *Indication de l'ultime date pour l'ajourne-  
ment de la publication*  
01.07.2012

---

01 *Numéro d'enregistrement*  
**38837-03**

15 *Indication de l'ultime date pour l'ajourne-  
ment de la publication*  
01.07.2012

---

01 *Numéro d'enregistrement*  
**38837-04**

15 *Indication de l'ultime date pour l'ajourne-  
ment de la publication*  
01.07.2012

---

01 *Inschrijvingsnummer*  
**38838-00**

15 *Vermelding van de uiterlijke opschortingsda-  
tum van de publicatie*  
31.03.2012

---

#@mmpp 27



## Rubriek III Rubrique III

*Beneluxdepots ingeschreven overeenkomstig artikel 3.11 van het Benelux-verdrag inzake de intellectuele eigendom waarvan door de deposant opschorting van de publicatie van de inschrijving werd gevraagd.*

- 01 Volgnummer van de inschrijving alsmede nummer en dagtekening (dag, uur en minuut) van het depot, datum van inschrijving;
- 02 Datum waarop de geldigheidsduur van de inschrijving verstrijkt;
- 03 Naam van de deposant;
- 04 Adres (straat);
- 05 Plaats en land;
- 06 In voorkomend geval, naam en adres van de gemachtigde of, in voorkomend geval, vermelding van het correspondentie-adres van de deposant;
- 08 Afbeelding(en) van de tekening of het model;
- 09 In voorkomend geval, vermelding van de kleur(en);
- 10 in voorkomend geval, nadere omschrijving van de onder code 09 genoemde kleur(en);
- 11 Vermelding van het voortbrengsel alsmede klasse(n) en onderklasse(n) aanduiding;
- 12 In voorkomend geval, vermelding van de kenmerkende eigenschappen van de tekening of het model;
- 13 In voorkomend geval, vermelding van het recht van voorrang als bedoeld in artikel 4 van het Verdrag van Parijs tot bescherming van de Industriële Eigendom;
- 14 In voorkomend geval, vermelding van de naam van de werkelijke ontwerper van de tekening of het model;
- 15 Vermelding van de termijn waarvoor opschorting van de publicatie werd gevraagd.

*Dépôts Benelux enregistrés conformément aux dispositions de l'article 3.11 de la Convention Benelux en matière de propriété intellectuelle pour lesquels le déposant avait demandé l'ajournement de la publication.*

- 01 Numéro d'ordre de l'enregistrement ainsi que le numéro et la date (jour, heure et minute) du dépôt, la date d'enregistrement;
- 02 Date d'échéance de la durée de protection de l'enregistrement;
- 03 Nom du déposant;
- 04 Adresse (rue);
- 05 Localité et pays;
- 06 Le cas échéant, le nom et l'adresse du mandataire ou, le cas échéant, l'indication de l'adresse postale du déposant;
- 08 Reproduction(s) du dessin ou du modèle;
- 09 Le cas échéant, l'indication de la (des) couleur(s);
- 10 Le cas échéant, la description de la (des) couleur(s) mentionnée(s) au code 09;
- 11 Indication du produit ainsi que l'indication de la (des) classe(s) et de la (des) sous-classe(s);
- 12 Le cas échéant, l'indication des éléments caractéristiques du dessin ou du modèle;
- 13 Le cas échéant, l'indication du droit de priorité tel que visé à l'article 4 de la Convention de Paris pour la protection de la Propriété Industrielle;
- 14 Le cas échéant, l'indication du nom du véritable créateur du dessin ou du modèle;
- 15 Indication de la période d'ajournement de la publication.



- 01 *Numéro d'enregistrement*  
**38581-00**  
*Numéro, date et heure du dépôt*  
06934-00 14.01.2011 , 13.45  
*Date de l'enregistrement*  
04.04.2011 ,
- 02 *Date d'échéance*  
14.01.2016
- 03 *Nom du déposant*  
GUZGA Otilia
- 04 *Adresse (rue et numéro) du déposant*  
Avenue Franklin Roosevelt 32
- 05 *Code postal, localité et pays du déposant*  
1050 Bruxelles,  
Belgique
- 08 *Reproduction du dessin ou modèle*  
VOIR REPRODUCTION(S)
- 11 *Indication du produit suivi de la (des) classe(s) et de la (des) sous-classe(s)*  
Pouf (cl 6-01).
- 14 *Indication du nom du véritable créateur du dessin ou modèle*  
GUZGA Otilia
- 15 *Indication de l'ultime date pour l'ajournement de la publication*  
14.01.2012



- 01 *Inschrijvingsnummer*  
**38719-00**  
*Nummer en dagtekening (dag en uur) van het depot*  
83919-00 11.05.2011 , 08.00  
*Datum inschrijving*  
07.08.2011 ,
- 02 *Vervaldatum*  
11.05.2016
- 03 *Naam van de deposant*  
Wubbo Jong
- 04 *Adres (straat en nummer) van de deposant*  
De Sillestraat 165
- 05 *Postcode, plaats en land van de deposant*  
2593 TX Den Haag,  
Nederland
- 08 *Afbeelding van de tekening of het model*  
ZIE AFBEELDING(EN)
- 11 *Vermelding van het voortbrengsel gevolgd door de aanduiding van de klasse(n) en onderklasse(n)*  
Kruk (kl 6-01).
- 15 *Vermelding van de uiterlijke opschortingsdatum van de publicatie*  
31.12.2011

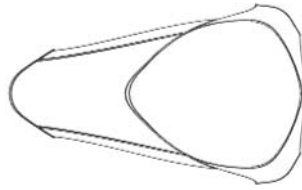
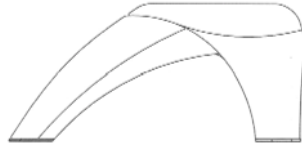
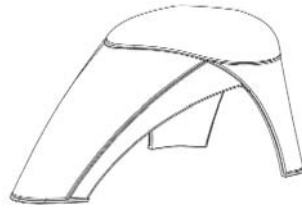

- 01 *Inschrijvingsnummer*  
**38774-01**  
*Nummer en dagtekening (dag en uur) van het depot*  
83812-01 28.12.2010 , 15.39  
*Datum inschrijving*  
26.09.2011 ,
- 02 *Vervaldatum*  
28.12.2015
- 03 *Naam van de deposant*  
Balta Industries NV,  
Division Berclon
- 04 *Adres (straat en nummer) van de deposant*  
Wakkensesteenweg 2
- 05 *Postcode, plaats en land van de deposant*  
8710 Sint-Baafs-Vijve,  
België
- 08 *Afbeelding van de tekening of het model*  
ZIE AFBEELDING(EN)
- 11 *Vermelding van het voortbrengsel gevolgd door de aanduiding van de klasse(n) en onderklasse(n)*  
Tapijt (kl 6-11).
- 14 *Vermelding van de naam van de werkelijke ontwerper van de tekening*  
DESSEIN Marc
- 15 *Vermelding van de uiterlijke opschortingsdatum van de publicatie*  
28.12.2011

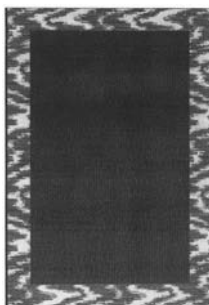

- 01 *Inschrijvingsnummer*  
**38774-02**  
*Nummer en dagtekening (dag en uur) van het depot*  
83812-02 28.12.2010 , 15.39  
*Datum inschrijving*  
26.09.2011 ,
- 02 *Vervaldatum*  
28.12.2015
- 03 *Naam van de deposant*  
Balta Industries NV,  
Division Berclon
- 04 *Adres (straat en nummer) van de deposant*  
Wakkensesteenweg 2
- 05 *Postcode, plaats en land van de deposant*  
8710 Sint-Baafs-Vijve,  
België
- 08 *Afbeelding van de tekening of het model*  
ZIE AFBEELDING(EN)
- 11 *Vermelding van het voortbrengsel gevolgd door de aanduiding van de klasse(n) en onderklasse(n)*  
Tapijt (kl 6-11).
- 14 *Vermelding van de naam van de werkelijke ontwerper van de tekening*  
DESSEIN Marc
- 15 *Vermelding van de uiterlijke opschortingsdatum van de publicatie*  
28.12.2011

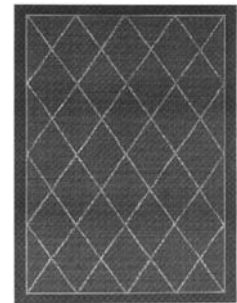

- 01 *Inschrijvingsnummer*  
**38774-03**  
*Nummer en dagtekening (dag en uur) van het depot*  
83812-03 28.12.2010 , 15.39  
*Datum inschrijving*  
26.09.2011 ,
- 02 *Vervaldatum*  
28.12.2015
- 03 *Naam van de deposant*  
Balta Industries NV,  
Division Berclon
- 04 *Adres (straat en nummer) van de deposant*  
Wakkensesteenweg 2
- 05 *Postcode, plaats en land van de deposant*  
8710 Sint-Baafs-Vijve,  
België
- 08 *Afbeelding van de tekening of het model*  
ZIE AFBEELDING(EN)
- 11 *Vermelding van het voortbrengsel gevolgd door de aanduiding van de klasse(n) en onderklasse(n)*  
Tapijt (kl 6-11).

- 14 *Vermelding van de naam van de werkelijke ontwerper van de tekening*  
DESSEIN Marc
- 15 *Vermelding van de uiterlijke opschortingsdatum van de publicatie*  
28.12.2011

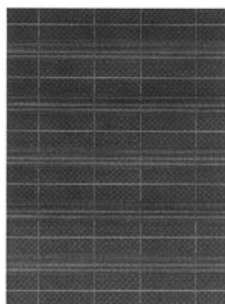

- 01 *Inschrijvingsnummer*  
**38774-04**  
*Nummer en dagtekening (dag en uur) van het depot*  
83812-04 28.12.2010 , 15.39  
*Datum inschrijving*  
26.09.2011 ,
- 02 *Vervaldatum*  
28.12.2015
- 03 *Naam van de deposant*  
Balta Industries NV,  
Division Berclon
- 04 *Adres (straat en nummer) van de deposant*  
Wakkensesteenweg 2
- 05 *Postcode, plaats en land van de deposant*  
8710 Sint-Baafs-Vijve,  
België
- 08 *Afbeelding van de tekening of het model*  
ZIE AFBEELDING(EN)
- 11 *Vermelding van het voortbrengsel gevolgd door de aanduiding van de klasse(n) en onderklasse(n)*  
Tapijt (kl 6-11).
- 14 *Vermelding van de naam van de werkelijke ontwerper van de tekening*  
DESSEIN Marc
- 15 *Vermelding van de uiterlijke opschortingsdatum van de publicatie*  
28.12.2011



- 01 *Inschrijvingsnummer*  
**38774-05**  
*Nummer en dagtekening (dag en uur) van het depot*  
83812-05 28.12.2010 , 15.39

- Datum inschrijving*  
26.09.2011 ,
- 02 *Vervaldatum*  
28.12.2015
- 03 *Naam van de deposant*  
Balta Industries NV,  
Division Berclon
- 04 *Adres (straat en nummer) van de deposant*  
Wakkensesteenweg 2
- 05 *Postcode, plaats en land van de deposant*  
8710 Sint-Baafs-Vijve,  
België
- 08 *Afbeelding van de tekening of het model*  
ZIE AFBEELDING(EN)
- 11 *Vermelding van het voortbrengsel gevolgd door de aanduiding van de klasse(n) en onderklasse(n)*  
Tapijt (kl 6-11).
- 14 *Vermelding van de naam van de werkelijke ontwerper van de tekening*  
DESSEIN Marc
- 15 *Vermelding van de uiterlijke opschortingsdatum van de publicatie*  
28.12.2011

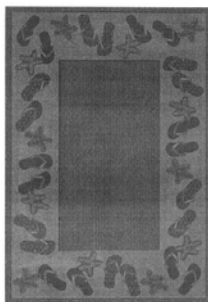

- 01 *Inschrijvingsnummer*  
**38774-06**  
*Nummer en dagtekening (dag en uur) van het depot*  
83812-06 28.12.2010 , 15.39  
*Datum inschrijving*  
26.09.2011 ,
- 02 *Vervaldatum*  
28.12.2015
- 03 *Naam van de deposant*  
Balta Industries NV,  
Division Berclon
- 04 *Adres (straat en nummer) van de deposant*  
Wakkensesteenweg 2
- 05 *Postcode, plaats en land van de deposant*  
8710 Sint-Baafs-Vijve,  
België
- 08 *Afbeelding van de tekening of het model*  
ZIE AFBEELDING(EN)
- 11 *Vermelding van het voortbrengsel gevolgd door de aanduiding van de klasse(n) en onderklasse(n)*  
Tapijt (kl 6-11).
- 14 *Vermelding van de naam van de werkelijke ontwerper van de tekening*  
DESSEIN Marc
- 15 *Vermelding van de uiterlijke opschortingsdatum van de publicatie*  
28.12.2011



- 01 *Inschrijvingsnummer*  
**38774-07**  
*Nummer en dagtekening (dag en uur) van het depot*  
83812-07 28.12.2010 , 15.39  
*Datum inschrijving*  
26.09.2011 ,
- 02 *Vervaldatum*  
28.12.2015
- 03 *Naam van de deposant*  
Balta Industries NV,  
Division Berclon
- 04 *Adres (straat en nummer) van de deposant*  
Wakkensesteenweg 2
- 05 *Postcode, plaats en land van de deposant*  
8710 Sint-Baafs-Vijve,  
België
- 08 *Afbeelding van de tekening of het model*  
ZIE AFBEELDING(EN)
- 11 *Vermelding van het voortbrengsel gevolgd door de aanduiding van de klasse(n) en onderklasse(n)*  
Tapijt (kl 6-11).
- 14 *Vermelding van de naam van de werkelijke ontwerper van de tekening*  
DESSEIN Marc
- 15 *Vermelding van de uiterlijke opschortingsdatum van de publicatie*  
28.12.2011



- 01 *Inschrijvingsnummer*  
**38774-08**  
*Nummer en dagtekening (dag en uur) van het depot*  
83812-08 28.12.2010 , 15.39  
*Datum inschrijving*  
26.09.2011 ,
- 02 *Vervaldatum*  
28.12.2015

- 03 *Naam van de deposant*  
Balta Industries NV,  
Division Berclon
- 04 *Adres (straat en nummer) van de deposant*  
Wakkensesteenweg 2
- 05 *Postcode, plaats en land van de deposant*  
8710 Sint-Baafs-Vijve,  
België
- 08 *Afbeelding van de tekening of het model*  
ZIE AFBEELDING(EN)
- 11 *Vermelding van het voortbrengsel gevolgd door de aanduiding van de klasse(n) en onderklasse(n)*  
Tapijt (kl 6-11).
- 14 *Vermelding van de naam van de werkelijke ontwerper van de tekening*  
DESSEIN Marc
- 15 *Vermelding van de uiterlijke opschortingsdatum van de publicatie*  
28.12.2011



- 01 *Inschrijvingsnummer*  
**38774-09**  
*Nummer en dagtekening (dag en uur) van het depot*  
83812-09 28.12.2010 , 15.39  
*Datum inschrijving*  
26.09.2011 ,
- 02 *Vervaldatum*  
28.12.2015
- 03 *Naam van de deposant*  
Balta Industries NV,  
Division Berclon
- 04 *Adres (straat en nummer) van de deposant*  
Wakkensesteenweg 2
- 05 *Postcode, plaats en land van de deposant*  
8710 Sint-Baafs-Vijve,  
België
- 08 *Afbeelding van de tekening of het model*  
ZIE AFBEELDING(EN)
- 11 *Vermelding van het voortbrengsel gevolgd door de aanduiding van de klasse(n) en onderklasse(n)*  
Tapijt (kl 6-11).
- 14 *Vermelding van de naam van de werkelijke ontwerper van de tekening*  
DESSEIN Marc
- 15 *Vermelding van de uiterlijke opschortingsdatum van de publicatie*  
28.12.2011



- 01 *Inschrijvingsnummer*  
**38774-10**  
*Nummer en dagtekening (dag en uur) van het depot*  
83812-10 28.12.2010 , 15.39  
*Datum inschrijving*  
26.09.2011 ,

- 02 *Vervaldatum*  
28.12.2015
- 03 *Naam van de deposant*  
Balta Industries NV,  
Division Berclon
- 04 *Adres (straat en nummer) van de deposant*  
Wakkensesteenweg 2
- 05 *Postcode, plaats en land van de deposant*  
8710 Sint-Baafs-Vijve,  
België

- 08 *Afbeelding van de tekening of het model*  
ZIE AFBEELDING(EN)
- 11 *Vermelding van het voortbrengsel gevolgd door de aanduiding van de klasse(n) en onderklasse(n)*  
Tapijt (kl 6-11).
- 14 *Vermelding van de naam van de werkelijke ontwerper van de tekening*  
DESSEIN Marc
- 15 *Vermelding van de uiterlijke opschortingsdatum van de publicatie*  
28.12.2011

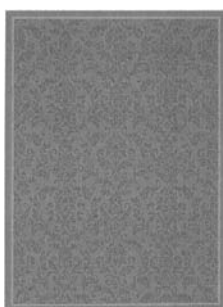

- 01 *Inschrijvingsnummer*  
**38774-11**  
*Nummer en dagtekening (dag en uur) van het depot*  
83812-11 28.12.2010 , 15.39  
*Datum inschrijving*  
26.09.2011 ,
- 02 *Vervaldatum*  
28.12.2015

- 03 *Naam van de deposant*  
Balta Industries NV,  
Division Berclon
- 04 *Adres (straat en nummer) van de deposant*  
Wakkensesteenweg 2
- 05 *Postcode, plaats en land van de deposant*  
8710 Sint-Baafs-Vijve,  
België
- 08 *Afbeelding van de tekening of het model*  
ZIE AFBEELDING(EN)
- 11 *Vermelding van het voortbrengsel gevolgd door de aanduiding van de klasse(n) en onderklasse(n)*  
Tapijt (kl 6-11).
- 14 *Vermelding van de naam van de werkelijke ontwerper van de tekening*  
DESSEIN Marc
- 15 *Vermelding van de uiterlijke opschortingsdatum van de publicatie*  
28.12.2011



- 01 *Inschrijvingsnummer*  
**38774-12**  
*Nummer en dagtekening (dag en uur) van het depot*  
83812-12 28.12.2010 , 15.39  
*Datum inschrijving*  
26.09.2011 ,

- 02 *Vervaldatum*  
28.12.2015
- 03 *Naam van de deposant*  
Balta Industries NV,  
Division Berclon
- 04 *Adres (straat en nummer) van de deposant*  
Wakkensesteenweg 2
- 05 *Postcode, plaats en land van de deposant*  
8710 Sint-Baafs-Vijve,  
België
- 08 *Afbeelding van de tekening of het model*  
ZIE AFBEELDING(EN)
- 11 *Vermelding van het voortbrengsel gevolgd door de aanduiding van de klasse(n) en onderklasse(n)*  
Tapijt (kl 6-11).

- 14 *Vermelding van de naam van de werkelijke ontwerper van de tekening*  
DESSEIN Marc
- 15 *Vermelding van de uiterlijke opschortingsdatum van de publicatie*  
28.12.2011



01 *Inschrijvingsnummer*  
**38774-13**

*Nummer en dagtekening (dag en uur) van het depot*

83812-13 28.12.2010 , 15.39

*Datum inschrijving*

26.09.2011 ,

02 *Vervaldatum*

28.12.2015

03 *Naam van de deposant*

Balta Industries NV,  
Division Berclon

04 *Adres (straat en nummer) van de deposant*

Wakkensesteenweg 2

05 *Postcode, plaats en land van de deposant*

8710 Sint-Baafs-Vijve,  
België

08 *Afbeelding van de tekening of het model*

ZIE AFBEELDING(EN)

11 *Vermelding van het voortbrengsel gevolgd door de aanduiding van de klasse(n) en onderklasse(n)*

Tapijt (kl 6-11).

14 *Vermelding van de naam van de werkelijke ontwerper van de tekening*

DESSEIN Marc

15 *Vermelding van de uiterlijke opschortingsdatum van de publicatie*

28.12.2011



01 *Inschrijvingsnummer*  
**38774-14**

*Nummer en dagtekening (dag en uur) van het depot*

83812-14 28.12.2010 , 15.39

*Datum inschrijving*

26.09.2011 ,

02 *Vervaldatum*

28.12.2015

03 *Naam van de deposant*

Balta Industries NV,  
Division Berclon

04 *Adres (straat en nummer) van de deposant*

Wakkensesteenweg 2

05 *Postcode, plaats en land van de deposant*

8710 Sint-Baafs-Vijve,  
België

08 *Afbeelding van de tekening of het model*

ZIE AFBEELDING(EN)

11 *Vermelding van het voortbrengsel gevolgd door de aanduiding van de klasse(n) en onderklasse(n)*

Tapijt (kl 6-11).

14 *Vermelding van de naam van de werkelijke ontwerper van de tekening*

DESSEIN Marc

15 *Vermelding van de uiterlijke opschortingsdatum van de publicatie*

28.12.2011

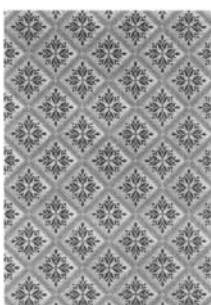

01 *Inschrijvingsnummer*  
**38774-15**

*Nummer en dagtekening (dag en uur) van het depot*

83812-15 28.12.2010 , 15.39

*Datum inschrijving*

26.09.2011 ,

02 *Vervaldatum*

28.12.2015

03 *Naam van de deposant*

Balta Industries NV,  
Division Berclon

04 *Adres (straat en nummer) van de deposant*

Wakkensesteenweg 2

05 *Postcode, plaats en land van de deposant*

8710 Sint-Baafs-Vijve,  
België

08 *Afbeelding van de tekening of het model*

ZIE AFBEELDING(EN)

11 *Vermelding van het voortbrengsel gevolgd door de aanduiding van de klasse(n) en onderklasse(n)*

Tapijt (kl 6-11).

14 *Vermelding van de naam van de werkelijke ontwerper van de tekening*

DESSEIN Marc

15 *Vermelding van de uiterlijke opschortingsdatum van de publicatie*

28.12.2011



01 *Inschrijvingsnummer*  
**38774-16**

*Nummer en dagtekening (dag en uur) van het depot*

83812-16 28.12.2010 , 15.39

*Datum inschrijving*

26.09.2011 ,

02 *Vervaldatum*

28.12.2015

03 *Naam van de deposant*

Balta Industries NV,  
Division Berclon

04 *Adres (straat en nummer) van de deposant*

Wakkensesteenweg 2

05 *Postcode, plaats en land van de deposant*

8710 Sint-Baafs-Vijve,  
België

08 *Afbeelding van de tekening of het model*

ZIE AFBEELDING(EN)

11 *Vermelding van het voortbrengsel gevolgd door de aanduiding van de klasse(n) en onderklasse(n)*

Tapijt (kl 6-11).

14 *Vermelding van de naam van de werkelijke ontwerper van de tekening*

DESSEIN Marc

15 *Vermelding van de uiterlijke opschortingsdatum van de publicatie*

28.12.2011



01 *Inschrijvingsnummer*  
**38774-17**

*Nummer en dagtekening (dag en uur) van het depot*

83812-17 28.12.2010 , 15.39

*Datum inschrijving*

26.09.2011 ,

02 *Vervaldatum*

28.12.2015

- 03 *Naam van de deposant*  
Balta Industries NV,  
Division Berclon
- 04 *Adres (straat en nummer) van de deposant*  
Wakkensesteenweg 2
- 05 *Postcode, plaats en land van de deposant*  
8710 Sint-Baafs-Vijve,  
België
- 08 *Afbeelding van de tekening of het model*  
ZIE AFBEELDING(EN)
- 11 *Vermelding van het voortbrengsel gevolgd door de aanduiding van de klasse(n) en onderklasse(n)*  
Tapijt (kl 6-11).
- 14 *Vermelding van de naam van de werkelijke ontwerper van de tekening*  
DESSEIN Marc
- 15 *Vermelding van de uiterlijke opschortingsdatum van de publicatie*  
28.12.2011



- 01 *Inschrijvingsnummer*  
**38774-18**  
*Nummer en dagtekening (dag en uur) van het depot*  
83812-18 28.12.2010 , 15.39  
*Datum inschrijving*  
26.09.2011 ,
- 02 *Vervaldatum*  
28.12.2015
- 03 *Naam van de deposant*  
Balta Industries NV,  
Division Berclon
- 04 *Adres (straat en nummer) van de deposant*  
Wakkensesteenweg 2
- 05 *Postcode, plaats en land van de deposant*  
8710 Sint-Baafs-Vijve,  
België
- 08 *Afbeelding van de tekening of het model*  
ZIE AFBEELDING(EN)
- 11 *Vermelding van het voortbrengsel gevolgd door de aanduiding van de klasse(n) en onderklasse(n)*  
Tapijt (kl 6-11).
- 14 *Vermelding van de naam van de werkelijke ontwerper van de tekening*  
DESSEIN Marc
- 15 *Vermelding van de uiterlijke opschortingsdatum van de publicatie*  
28.12.2011



- 01 *Inschrijvingsnummer*  
**38774-19**  
*Nummer en dagtekening (dag en uur) van het depot*  
83812-19 28.12.2010 , 15.39  
*Datum inschrijving*  
26.09.2011 ,

- 02 *Vervaldatum*  
28.12.2015
- 03 *Naam van de deposant*  
Balta Industries NV,  
Division Berclon
- 04 *Adres (straat en nummer) van de deposant*  
Wakkensesteenweg 2
- 05 *Postcode, plaats en land van de deposant*  
8710 Sint-Baafs-Vijve,  
België
- 08 *Afbeelding van de tekening of het model*  
ZIE AFBEELDING(EN)
- 11 *Vermelding van het voortbrengsel gevolgd door de aanduiding van de klasse(n) en onderklasse(n)*  
Tapijt (kl 6-11).
- 14 *Vermelding van de naam van de werkelijke ontwerper van de tekening*  
DESSEIN Marc
- 15 *Vermelding van de uiterlijke opschortingsdatum van de publicatie*  
28.12.2011



- 01 *Inschrijvingsnummer*  
**38774-20**  
*Nummer en dagtekening (dag en uur) van het depot*  
83812-20 28.12.2010 , 15.39  
*Datum inschrijving*  
26.09.2011 ,
- 02 *Vervaldatum*  
28.12.2015

- 03 *Naam van de deposant*  
Balta Industries NV,  
Division Berclon
- 04 *Adres (straat en nummer) van de deposant*  
Wakkensesteenweg 2
- 05 *Postcode, plaats en land van de deposant*  
8710 Sint-Baafs-Vijve,  
België
- 08 *Afbeelding van de tekening of het model*  
ZIE AFBEELDING(EN)
- 11 *Vermelding van het voortbrengsel gevolgd door de aanduiding van de klasse(n) en onderklasse(n)*  
Tapijt (kl 6-11).
- 14 *Vermelding van de naam van de werkelijke ontwerper van de tekening*  
DESSEIN Marc
- 15 *Vermelding van de uiterlijke opschortingsdatum van de publicatie*  
28.12.2011

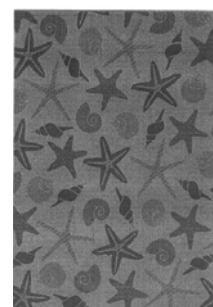

- 01 *Inschrijvingsnummer*  
**38774-21**  
*Nummer en dagtekening (dag en uur) van het depot*  
83812-21 28.12.2010 , 15.39  
*Datum inschrijving*  
26.09.2011 ,

- 02 *Vervaldatum*  
28.12.2015
- 03 *Naam van de deposant*  
Balta Industries NV,  
Division Berclon
- 04 *Adres (straat en nummer) van de deposant*  
Wakkensesteenweg 2
- 05 *Postcode, plaats en land van de deposant*  
8710 Sint-Baafs-Vijve,  
België
- 08 *Afbeelding van de tekening of het model*  
ZIE AFBEELDING(EN)
- 11 *Vermelding van het voortbrengsel gevolgd door de aanduiding van de klasse(n) en onderklasse(n)*  
Tapijt (kl 6-11).
- 14 *Vermelding van de naam van de werkelijke ontwerper van de tekening*  
DESSEIN Marc
- 15 *Vermelding van de uiterlijke opschortingsdatum van de publicatie*  
28.12.2011

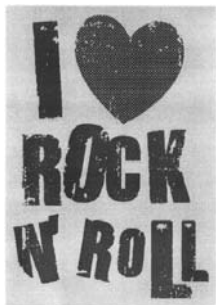

01 *Inschrijvingsnummer*

**38803-00**

*Nummer en dagtekening (dag en uur) van het depot*

83942-00 13.06.2011 , 08.00

*Datum inschrijving*

04.10.2011 ,

02 *Vervaldatum*

13.06.2016

03 *Naam van de deposant*

Richard Colin Van der Heiden

04 *Adres (straat en nummer) van de deposant*

Veurselaan 3

05 *Postcode, plaats en land van de deposant*

2272 AP Voorburg,  
Nederland

08 *Afbeelding van de tekening of het model*

ZIE AFBEELDING(EN)

09 *Vermelding van de kleur(en)*

diverse tinten groen, geel, oranje,  
blauw; wit

11 *Vermelding van het voortbrengsel gevolgd door de aanduiding van de klasse(n) en onderklasse(n)*

Internetpagina (kl 14-04).

14 *Vermelding van de naam van de werkelijke ontwerper van de tekening*

VAN DER HEIDEN Robin

15 *Vermelding van de uiterlijke opschortingsdatum van de publicatie*

31.12.2011



#@mmpp 652



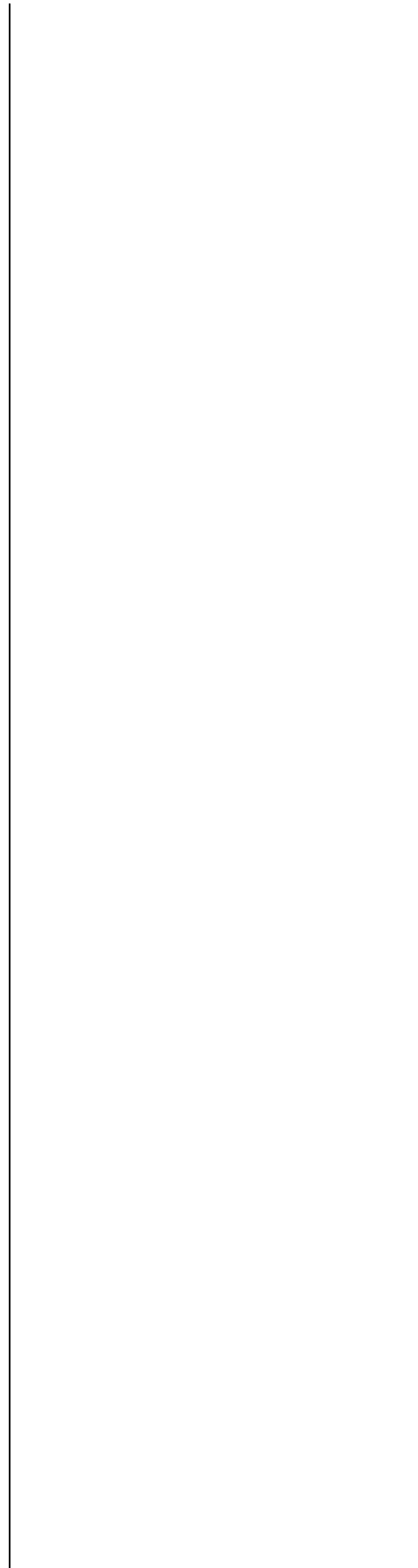



## Rubriek VII Rubrique VII

*Vernieuwingen van de overeenkomstig artikel 3.11 van het Benelux-verdrag inzake de intellectuele eigendom ingeschreven Beneluxdepots (artikel 3.14 van het Benelux-verdrag inzake de intellectuele eigendom).*

- 01 Volgnummer van de inschrijving alsmede nummer en dagtekening (dag, uur en minuut) van het depot, datum van inschrijving;
- 02 Datum waarop de geldigheidsduur van de inschrijving verstrijkt;
- 03 Naam van de deposant;
- 04 Adres (straat);
- 05 Plaats en land;
- 06 In voorkomend geval, naam en adres van de gemachtigde of, in voorkomend geval, vermelding van het correspondentie-adres van de deposant;
- 08 Afbeelding(en) van de tekening of het model;
- 09 In voorkomend geval, vermelding van de kleur(en);
- 10 in voorkomend geval, nadere omschrijving van de onder code 09 genoemde kleur(en);
- 11 Vermelding van het voortbrengsel alsmede klasse(n) en onderklassen) aanduiding;
- 12 In voorkomend geval, vermelding van de kenmerkende eigenschappen van de tekening of het model;
- 13 In voorkomend geval, vermelding van het recht van voorrang als bedoeld in artikel 4 van het Verdrag van Parijs tot bescherming van de Industriële Eigendom;
- 14 In voorkomend geval, vermelding van de naam van de werkelijke ontwerper van de tekening of het model;
- 18 Datum van verzoek tot vernieuwing.

*Renouvellements de dépôts Benelux enregistrés conformément à l'article 3.11 de la Convention Benelux en matière de propriété intellectuelle (article 3.14 de la Convention Benelux en matière de propriété intellectuelle).*

- 01 Numéro d'ordre de l'enregistrement ainsi que le numéro et la date (jour, heure et minute) du dépôt, la date d'enregistrement;
- 02 Date d'échéance de la durée de protection de l'enregistrement;
- 03 Nom du déposant;
- 04 Adresse (rue);
- 05 Localité et pays;
- 06 Le cas échéant, le nom et l'adresse du mandataire ou, le cas échéant, l'indication de l'adresse postale du déposant;
- 08 Reproduction(s) du dessin ou du modèle;
- 09 Le cas échéant, l'indication de la (des) couleur(s);
- 10 Le cas échéant, la description de la (des) couleur(s) mentionnée(s) au code 09;
- 11 Indication du produit ainsi que l'indication de la (des) classe(s) et de la (des) sous-classe(s);
- 12 Le cas échéant, l'indication des éléments caractéristiques du dessin ou du modèle;
- 13 Le cas échéant, l'indication du droit de priorité tel que visé à l'article 4 de la Convention de Paris pour la protection de la Propriété Industrielle;
- 14 Le cas échéant, l'indication du nom du véritable créateur du dessin ou du modèle;
- 18 Date de la requête de renouvellement.



01 Numéro d'enregistrement  
**21943-01**

Numéro, date et heure du dépôt  
05113-01 06.11.1991, 15.30

02 Date d'échéance  
06.11.2016

03 Nom du déposant  
LEGO A/S

04 Adresse (rue et numéro) du déposant  
Aastvej 1

05 Code postal, localité et pays du déposant  
DK-7190 Billund,  
Danemark

06 Nom et adresse du mandataire ou indication  
de l'adresse postale du déposant  
Cabinet Chaillot  
Avenue de l'Agent Sarre 16/20, BP 74  
92703 Colombes Cedex  
France.

08 Reproduction du dessin ou modèle  
VOIR REPRODUCTION(S)

11 Indication du produit suivi de la (des)  
classe(s) et de la (des) sous-classe(s)  
Elément de jeu de construction (cl 21-  
01).

14 Indication du nom du véritable créateur du  
dessin ou modèle  
Helle Rahbek

18 Date de réception de la requête du renouvel-  
lement  
19.09.2011

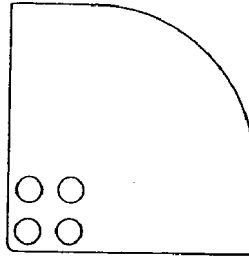
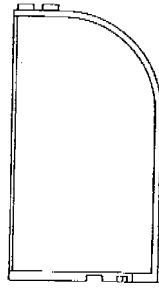
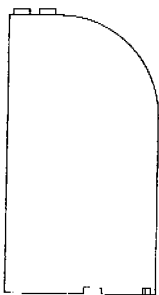
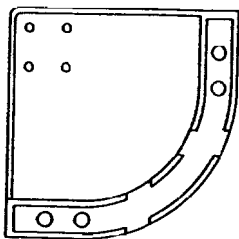
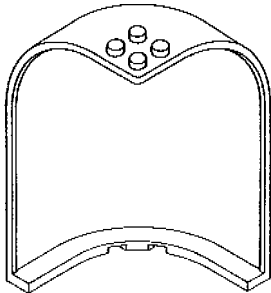

01 Numéro d'enregistrement  
**21943-02**

Numéro, date et heure du dépôt  
05113-02 06.11.1991, 15.30

02 Date d'échéance  
06.11.2016

03 Nom du déposant  
LEGO A/S

04 Adresse (rue et numéro) du déposant  
Aastvej 1

05 Code postal, localité et pays du déposant  
DK-7190 Billund,  
Danemark

06 Nom et adresse du mandataire ou indication  
de l'adresse postale du déposant  
Cabinet Chaillot  
Avenue de l'Agent Sarre 16/20, BP 74  
92703 Colombes Cedex  
France.

08 Reproduction du dessin ou modèle  
VOIR REPRODUCTION(S)

11 Indication du produit suivi de la (des)  
classe(s) et de la (des) sous-classe(s)  
Elément de jeu de construction (cl 21-  
01).

14 Indication du nom du véritable créateur du  
dessin ou modèle  
Helle Rahbek

18 Date de réception de la requête du renouvel-  
lement  
19.09.2011

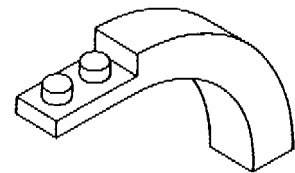
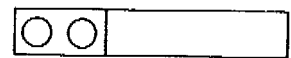
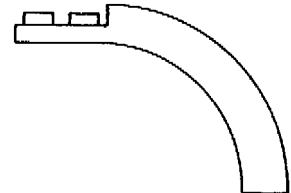
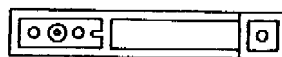

01 Numéro d'enregistrement  
**21943-03**

Numéro, date et heure du dépôt  
05113-03 06.11.1991, 15.30

02 Date d'échéance  
06.11.2016

03 Nom du déposant  
LEGO A/S

04 Adresse (rue et numéro) du déposant  
Aastvej 1

05 Code postal, localité et pays du déposant  
DK-7190 Billund,  
Danemark

06 Nom et adresse du mandataire ou indication  
de l'adresse postale du déposant  
Cabinet Chaillot  
Avenue de l'Agent Sarre 16/20, BP 74  
92703 Colombes Cedex  
France.

08 Reproduction du dessin ou modèle  
VOIR REPRODUCTION(S)

11 Indication du produit suivi de la (des) classe(s) et de la (des) sous-classe(s)  
Elément de jeu de construction (cl 21-01).

14 Indication du nom du véritable créateur du dessin ou modèle

Jens Nygård Knudsen

18 Date de réception de la requête du renouvellement

19.09.2011

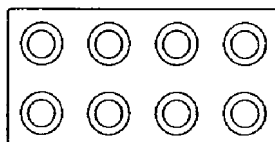
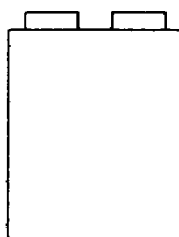
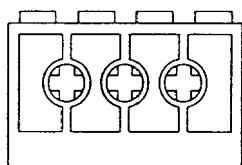
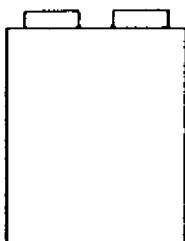
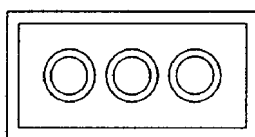
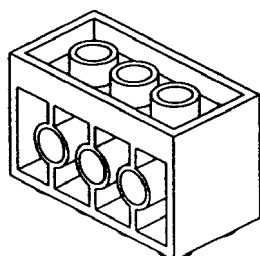
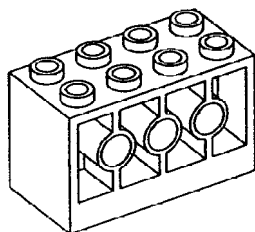

01 Numéro d'enregistrement

**21985-00**

Numéro, date et heure du dépôt

67102-00 13.11.1991 , 14.35

02 Date d'échéance

13.11.2016

03 Nom du déposant

Rexnord Corporation société organisée et existant sous les lois de l'Etat de Delaware

04 Adresse (rue et numéro) du déposant

4701 West Greenfield Avenue

05 Code postal, localité et pays du déposant

Milwaukee - Wisconsin 53214, Etats-Unis d'Amérique

06 Nom et adresse du mandataire ou indication de l'adresse postale du déposant

Dennemeyer & Associates SA  
55 rue des Bruyères  
L-1274 Howald  
Luxembourg.

08 Reproduction du dessin ou modèle

**VOIR REPRODUCTION(S)**

11 Indication du produit suivi de la (des) classe(s) et de la (des) sous-classe(s)

Maillon de chaîne (cl 12-05).

13 Droit de priorité visé à l'article 4 de la Convention de Paris pour la protection de la Propriété Industrielle

Etats-Unis d'Amérique, le 16 05 1991, no. 701, 974, Dennis A. Woyach; Roger H. Schroeder; Wasyly G. Hodlewsky.

14 Indication du nom du véritable créateur du dessin ou modèle

Dennis A. Woyach; Roger H. Schroeder; Wasyly G. Hodlewsky

18 Date de réception de la requête du renouvellement

11.11.2011

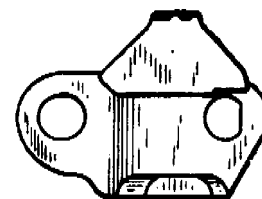
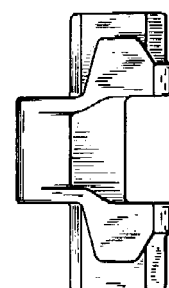
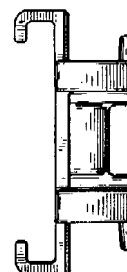
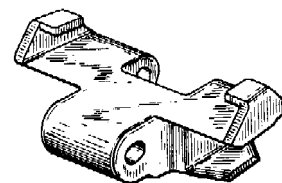

01 Numéro d'enregistrement

**22063-01**

Numéro, date et heure du dépôt

67087-01 05.11.1991 , 14.00

02 Date d'échéance

05.11.2016

03 Nom du déposant

The Brinkmann Corporation, Texas corporation

- 04 Adresse (rue et numéro) du déposant  
4215 McEwen Road
- 05 Code postal, localit  et pays du d posant  
Dallas - Texas 75244,  
Etats-Unis d'Am rique
- 06 Nom et adresse du mandataire ou indication  
de l'adresse postale du d posant  
Bureau Gevers S.A.  
Holidaystraat 5  
B-1831 Diegem  
Belgique.
- 08 Reproduction du dessin ou mod le  
VOIR REPRODUCTION(S)
- 11 Indication du produit suivi de la (des)  
classe(s) et de la (des) sous-classe(s)  
Lampe (cl 26-03, 05).
- 13 Droit de priorit  vis    l'article 4 de la Con-  
vention de Paris pour la protection de la Pro-  
pri t  Industrielle  
Etats-Unis d'Am rique, le 07 05 1991,  
no. 696,531, Milly S. Hall, Donald L.  
Rohrs, Kung Chi Hung.
- 14 Indication du nom du v ritable cr ateur du  
dessin ou mod le  
Milly S. Hall, Donald L. Rohrs, Kung  
Chi Hung
- 18 Date de r ception de la requ te du renouvel-  
lement  
15.11.2011

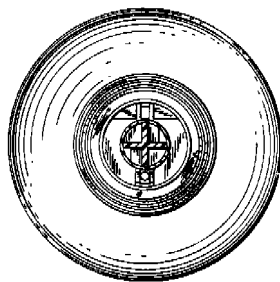
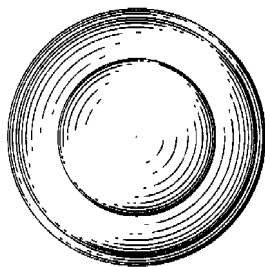
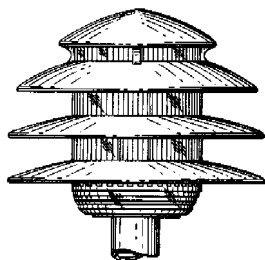
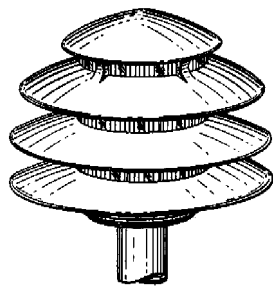

- 01 Num ro d'enregistrement  
**22063-02**  
Num ro, date et heure du d p t  
67087-02 05.11.1991 , 14.00
- 02 Date d' ch ance  
05.11.2016
- 03 Nom du d posant  
The Brinkmann Corporation,  
Texas corporation
- 04 Adresse (rue et num ro) du d posant  
4215 McEwen Road
- 05 Code postal, localit  et pays du d posant  
Dallas - Texas 75244,  
Etats-Unis d'Am rique
- 06 Nom et adresse du mandataire ou indication  
de l'adresse postale du d posant  
Bureau Gevers S.A.  
Holidaystraat 5  
B-1831 Diegem  
Belgique.
- 08 Reproduction du dessin ou mod le  
VOIR REPRODUCTION(S)
- 11 Indication du produit suivi de la (des)  
classe(s) et de la (des) sous-classe(s)  
Lampe (cl 26-03, 05).
- 13 Droit de priorit  vis    l'article 4 de la Con-  
vention de Paris pour la protection de la Pro-  
pri t  Industrielle  
Etats-Unis d'Am rique, le 07 05 1991,  
no. 696,528, Milly S. Hall, Donald L.  
Rohrs, Kung Chi Hung.
- 14 Indication du nom du v ritable cr ateur du  
dessin ou mod le  
Milly S. Hall, Donald L. Rohrs, Kung  
Chi Hung
- 18 Date de r ception de la requ te du renouvel-  
lement  
15.11.2011

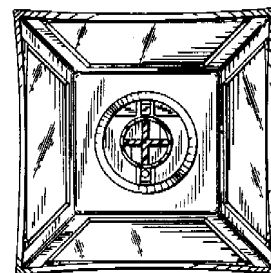
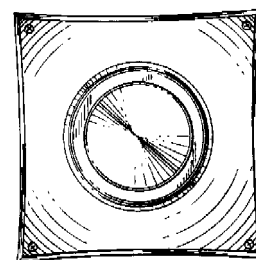
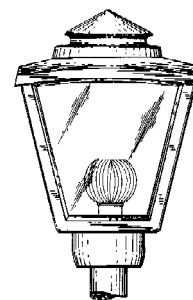
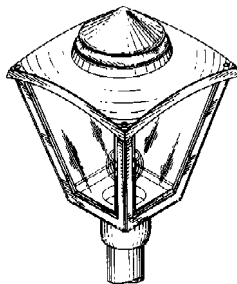

- 01 Num ro d'enregistrement  
**22063-03**  
Num ro, date et heure du d p t  
67087-03 05.11.1991 , 14.00
- 02 Date d' ch ance  
05.11.2016
- 03 Nom du d posant  
The Brinkmann Corporation,  
Texas corporation
- 04 Adresse (rue et num ro) du d posant  
4215 McEwen Road
- 05 Code postal, localit  et pays du d posant  
Dallas - Texas 75244,  
Etats-Unis d'Am rique
- 06 Nom et adresse du mandataire ou indication  
de l'adresse postale du d posant  
Bureau Gevers S.A.  
Holidaystraat 5  
B-1831 Diegem  
Belgique.
- 08 Reproduction du dessin ou mod le  
VOIR REPRODUCTION(S)
- 11 Indication du produit suivi de la (des)  
classe(s) et de la (des) sous-classe(s)  
Lampe (cl 26-03, 05).
- 13 Droit de priorit  vis    l'article 4 de la Con-  
vention de Paris pour la protection de la Pro-  
pri t  Industrielle  
Etats-Unis d'Am rique, le 07 05 1991,  
no. 696,521, Milly S. Hall, Donald L.  
Rohrs, Kung Chi Hung.

- 14 Indication du nom du véritable créateur du dessin ou modèle  
Milly S. Hall, Donald L. Rohrs, Kung Chi Hung
- 18 Date de réception de la requête du renouvellement  
15.11.2011

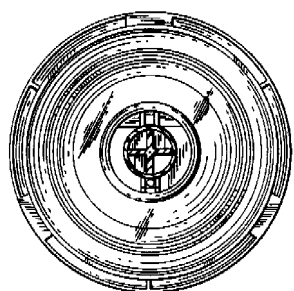
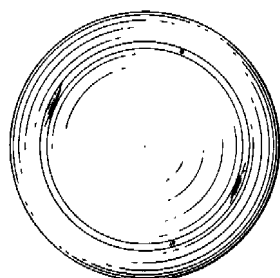
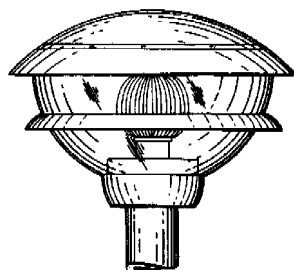
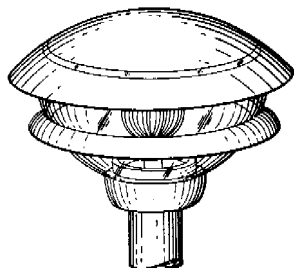

- 01 Numéro d'enregistrement  
**22063-04**

Numéro, date et heure du dépôt  
67087-04 05.11.1991, 14.00

- 02 Date d'échéance  
05.11.2016
- 03 Nom du déposant  
The Brinkmann Corporation,  
Texas corporation
- 04 Adresse (rue et numéro) du déposant  
4215 McEwen Road

- 05 Code postal, localité et pays du déposant  
Dallas - Texas 75244,  
Etats-Unis d'Amérique
- 06 Nom et adresse du mandataire ou indication de l'adresse postale du déposant  
Bureau Gevers S.A.  
Holidaystraat 5  
B-1831 Diegem  
Belgique.
- 08 Reproduction du dessin ou modèle  
**VOIR REPRODUCTION(S)**
- 11 Indication du produit suivi de la (des) classe(s) et de la (des) sous-classe(s)  
Lampe (cl 26-03, 05).
- 13 Droit de priorité visé à l'article 4 de la Convention de Paris pour la protection de la Propriété Industrielle  
Etats-Unis d'Amérique, le 07 05 1991,  
no. 696,530, Milly S. Hall, Donald L. Rohrs, Kung Chi Hung.
- 14 Indication du nom du véritable créateur du dessin ou modèle  
Milly S. Hall, Donald L. Rohrs, Kung Chi Hung
- 18 Date de réception de la requête du renouvellement  
15.11.2011

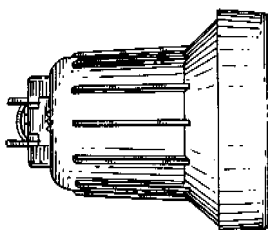
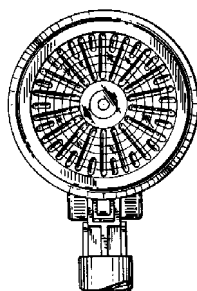
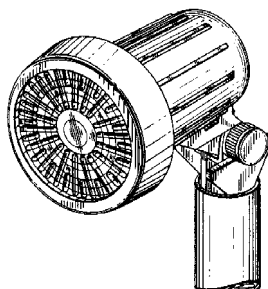

- 01 Numéro d'enregistrement  
**22063-05**
- Numéro, date et heure du dépôt  
67087-05 05.11.1991, 14.00
- 02 Date d'échéance  
05.11.2016
- 03 Nom du déposant  
The Brinkmann Corporation,  
Texas corporation
- 04 Adresse (rue et numéro) du déposant  
4215 McEwen Road
- 05 Code postal, localité et pays du déposant  
Dallas - Texas 75244,  
Etats-Unis d'Amérique
- 06 Nom et adresse du mandataire ou indication de l'adresse postale du déposant  
Bureau Gevers S.A.  
Holidaystraat 5

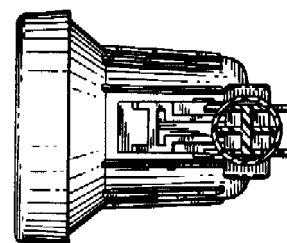
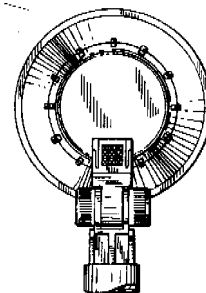
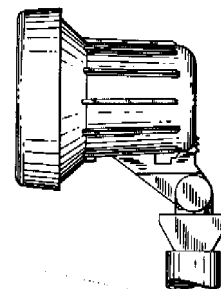
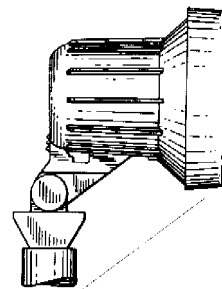

- 01 Numéro d'enregistrement  
**22063-05**
- Numéro, date et heure du dépôt  
67087-05 05.11.1991, 14.00
- 02 Date d'échéance  
05.11.2016
- 03 Nom du déposant  
The Brinkmann Corporation,  
Texas corporation
- 04 Adresse (rue et numéro) du déposant  
4215 McEwen Road
- 05 Code postal, localité et pays du déposant  
Dallas - Texas 75244,  
Etats-Unis d'Amérique
- 06 Nom et adresse du mandataire ou indication de l'adresse postale du déposant  
Bureau Gevers S.A.  
Holidaystraat 5

B-1831 Diegem  
Belgique.

08 *Reproduction du dessin ou modèle*  
VOIR REPRODUCTION(S)

11 *Indication du produit suivi de la (des) classe(s) et de la (des) sous-classe(s)*  
Lampe (cl 26-03, 05).

13 *Droit de priorité visé à l'article 4 de la Convention de Paris pour la protection de la Propriété Industrielle*  
Etats-Unis d'Amérique, le 07 05 1991, no. 696,530, Milly S. Hall, Donald L. Rohrs, Kung Chi Hung.

14 *Indication du nom du véritable créateur du dessin ou modèle*  
Milly S. Hall, Donald L. Rohrs, Kung Chi Hung

18 *Date de réception de la requête du renouvellement*  
15.11.2011

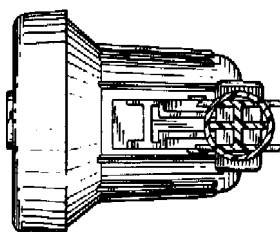
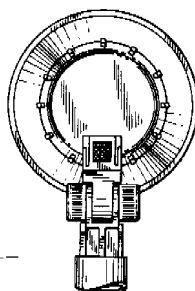
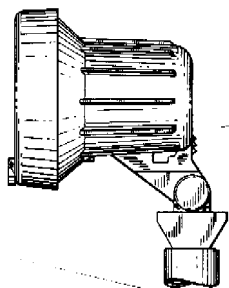
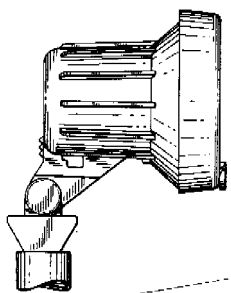
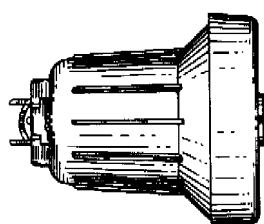
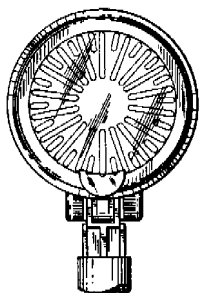
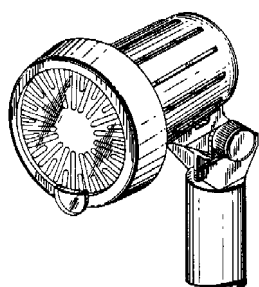

14 *Indication du nom du véritable créateur du dessin ou modèle*

Milly S. Hall, Donald L. Rohrs, Kung Chi Hung

18 *Date de réception de la requête du renouvellement*  
15.11.2011

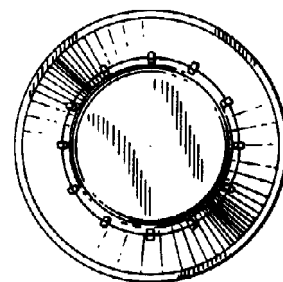
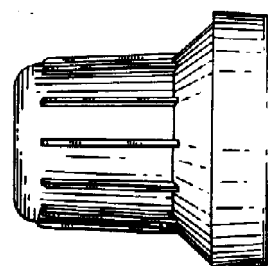
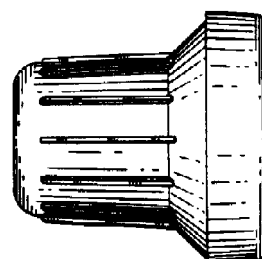
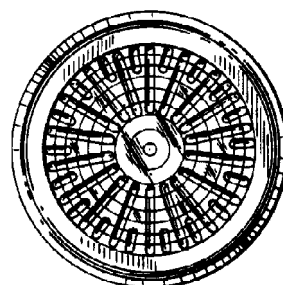
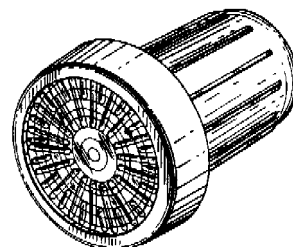

01 *Numéro d'enregistrement*  
**22063-06**

*Numéro, date et heure du dépôt*  
67087-06 05.11.1991 , 14.00

02 *Date d'échéance*  
05.11.2016

03 *Nom du déposant*  
The Brinkmann Corporation,  
Texas corporation

04 *Adresse (rue et numéro) du déposant*  
4215 McEwen Road

05 *Code postal, localité et pays du déposant*  
Dallas - Texas 75244,  
Etats-Unis d'Amérique

06 *Nom et adresse du mandataire ou indication de l'adresse postale du déposant*  
Bureau Gevers S.A.  
Holidaystraat 5  
B-1831 Diegem  
Belgique.

08 *Reproduction du dessin ou modèle*  
VOIR REPRODUCTION(S)

11 *Indication du produit suivi de la (des) classe(s) et de la (des) sous-classe(s)*  
Lampe (cl 26-03, 05).

13 *Droit de priorité visé à l'article 4 de la Convention de Paris pour la protection de la Propriété Industrielle*  
Etats-Unis d'Amérique, le 07 05 1991, no. 696,530, Milly S. Hall, Donald L. Rohrs, Kung Chi Hung.

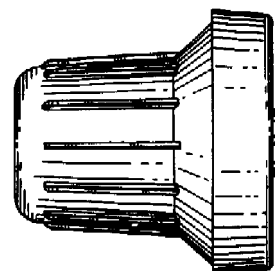
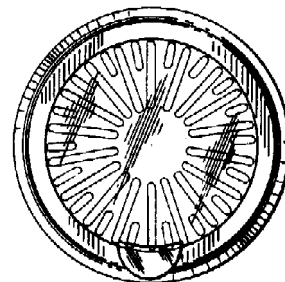
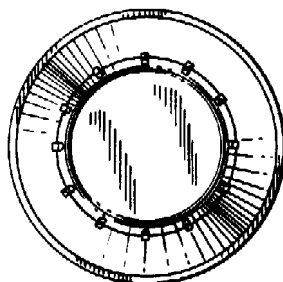
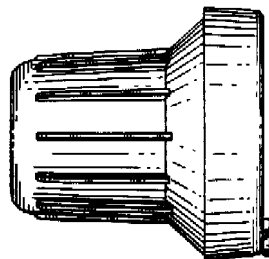
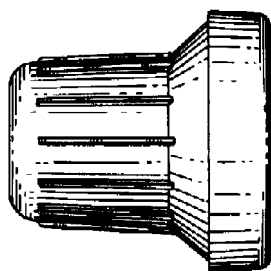
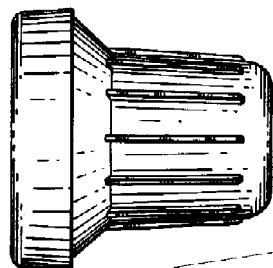

01 Numéro d'enregistrement  
**22063-07**

Numéro, date et heure du dépôt  
67087-07 05.11.1991, 14.00

02 Date d'échéance  
05.11.2016

03 Nom du déposant  
The Brinkmann Corporation,  
Texas corporation

04 Adresse (rue et numéro) du déposant  
4215 McEwen Road

05 Code postal, localité et pays du déposant  
Dallas - Texas 75244,  
Etats-Unis d'Amérique

06 Nom et adresse du mandataire ou indication  
de l'adresse postale du déposant  
Bureau Gevers S.A.  
Holidaystraat 5  
B-1831 Diegem  
Belgique.

08 Reproduction du dessin ou modèle  
**VOIR REPRODUCTION(S)**

11 Indication du produit suivi de la (des)  
classe(s) et de la (des) sous-classe(s)  
Lampe (cl 26-03, 05).

13 Droit de priorité visé à l'article 4 de la Con-  
vention de Paris pour la protection de la Pro-  
priété Industrielle  
Etats-Unis d'Amérique, le 07 05 1991,  
no. 696,530, Milly S. Hall, Donald L.  
Rohrs, Kung Chi Hung.

14 Indication du nom du véritable créateur du  
dessin ou modèle  
Milly S. Hall, Donald L. Rohrs, Kung  
Chi Hung

18 Date de réception de la requête du renouvel-  
lement  
15.11.2011

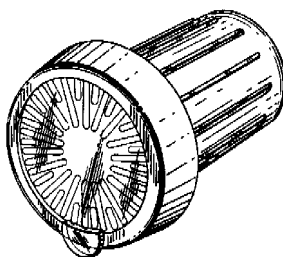
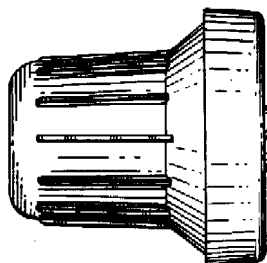
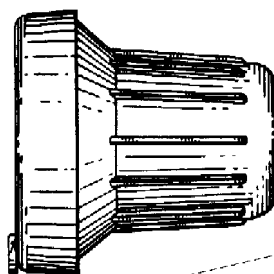

01 Numéro d'enregistrement  
**27556-01**

Numéro, date et heure du dépôt  
72158-01 05.08.1996, 24.00

02 Date d'échéance  
05.08.2016

03 Nom du déposant  
Techtronic Industries Co. Ltd

04 Adresse (rue et numéro) du déposant  
Units C-F, 24th Floor, CDW-Building,  
388 Castle Peak Road, Tsuen Wan

05 Code postal, localité et pays du déposant  
New Territories,  
Hong Kong

06 Nom et adresse du mandataire ou indication  
de l'adresse postale du déposant  
Cabinet Chaillot  
Avenue de l'Agent Sarre 16/20, BP 74  
92703 Colombes Cedex  
France.

08 Reproduction du dessin ou modèle  
**VOIR REPRODUCTION(S)**

11 Indication du produit suivi de la (des)  
classe(s) et de la (des) sous-classe(s)  
Aspirateur (cl 15-05).

13 Droit de priorité visé à l'article 4 de la Con-  
vention de Paris pour la protection de la Pro-  
priété Industrielle  
Grande-Bretagne, le 07 02 1996, no.  
2053906, Techtronic Industries Co.  
Ltd.

14 Indication du nom du véritable créateur du  
dessin ou modèle  
SIN Timmy Hok Yin

18 Date de réception de la requête du renouvel-  
lement  
26.07.2011



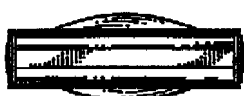
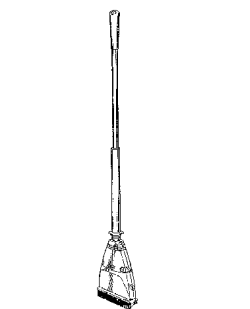

01 *Numéro d'enregistrement*  
**27556-02**

*Numéro, date et heure du dépôt*  
72158-02 05.08.1996 , 24.00

02 *Date d'échéance*  
05.08.2016

03 *Nom du déposant*  
Techtronic Industries Co. Ltd

04 *Adresse (rue et numéro) du déposant*  
Units C-F, 24th Floor, CDW-Building,  
388 Castle Peak Road, Tsuen Wan

05 *Code postal, localité et pays du déposant*  
New Territories,  
Hong Kong

06 *Nom et adresse du mandataire ou indication  
de l'adresse postale du déposant*  
Cabinet Chaillot  
Avenue de l'Agent Sarre 16/20, BP 74  
92703 Colombes Cedex  
France.

08 *Reproduction du dessin ou modèle*  
**VOIR REPRODUCTION(S)**

11 *Indication du produit suivi de la (des)  
classe(s) et de la (des) sous-classe(s)*  
Aspirateur (cl 15-05).

13 *Droit de priorité visé à l'article 4 de la  
Convention de Paris pour la protection de la Pro-  
priété Industrielle*  
Grande-Bretagne, le 17 06 1996, no.  
2057077, Techtronic Industries Co.  
Ltd.

14 *Indication du nom du véritable créateur du  
dessin ou modèle*  
SIN Timmy Hok Yin

18 *Date de réception de la requête du renouvel-  
lement*  
26.07.2011



01 *Inschrijvingsnummer*  
**27770-01**

*Nummer en dagtekening (dag en uur) van het  
depot*  
72467-01 29.10.1996 , 24.00

02 *Vervaldatum*  
29.10.2016

03 *Naam van de deposant*  
Yazaki Corporation

04 *Adres (straat en nummer) van de deposant*  
1-4-28, Mita, Minato-ku

- 05 *Postcode, plaats en land van de deposant*  
Tokyo,  
Japan
- 06 *Naam en adres van de gemachtigde of vermelding van het correspondentie-adres van de deposant*  
Cabinet Chaillot  
Avenue de l'Agent Sarre 16/20, BP 74  
92703 Colombes Cedex  
Frankrijk.
- 08 *Afbeelding van de tekening of het model*  
ZIE AFBEELDING(EN)
- 11 *Vermelding van het voortbrengsel gevolgd door de aanduiding van de klasse(n) en onderklasse(n)*  
Aansluitstuk (kl 13-03).
- 13 *Recht van voorrang als bedoeld in artikel 4 van het verdrag van Parijs tot bescherming van de Industriële Eigendom*  
Japan, dd. 30 04 1996, nr. 8-12264, Yazaki Corporation.
- 18 *Dagtekening van de aanvraag van de vernieuwing*  
19.09.2011

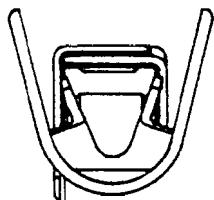
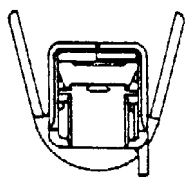
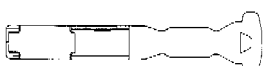
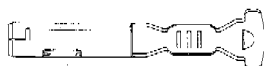
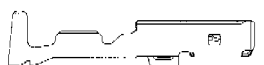
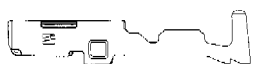
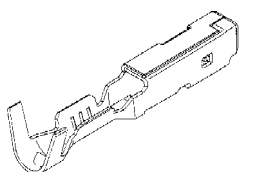

- 01 *Inschrijvingsnummer*  
**27770-02**

*Nummer en dagtekening (dag en uur) van het depot*  
72467-02 29.10.1996, 24.00

- 02 *Vervaldatum*  
29.10.2016
- 03 *Naam van de deposant*  
Yazaki Corporation
- 04 *Adres (straat en nummer) van de deposant*  
1-4-28, Mita, Minato-ku
- 05 *Postcode, plaats en land van de deposant*  
Tokyo,  
Japan
- 06 *Naam en adres van de gemachtigde of vermelding van het correspondentie-adres van de deposant*  
Cabinet Chaillot  
Avenue de l'Agent Sarre 16/20, BP 74  
92703 Colombes Cedex  
Frankrijk.
- 08 *Afbeelding van de tekening of het model*  
ZIE AFBEELDING(EN)
- 11 *Vermelding van het voortbrengsel gevolgd door de aanduiding van de klasse(n) en onderklasse(n)*  
Aansluitstuk (kl 13-03).
- 13 *Recht van voorrang als bedoeld in artikel 4 van het verdrag van Parijs tot bescherming van de Industriële Eigendom*  
Japan, dd. 30 04 1996, nr. 8-12265, Yazaki Corporation.
- 18 *Dagtekening van de aanvraag van de vernieuwing*  
19.09.2011

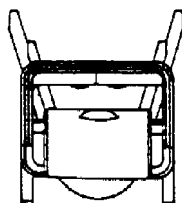
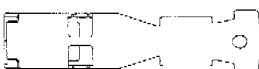
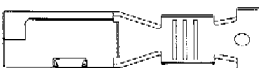
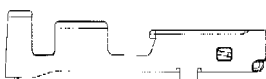
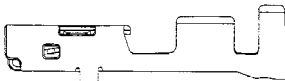
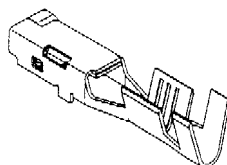

- 01 *Inschrijvingsnummer*  
**27770-03**
- Nummer en dagtekening (dag en uur) van het depot*  
72467-03 29.10.1996, 24.00
- 02 *Vervaldatum*  
29.10.2016
- 03 *Naam van de deposant*  
Yazaki Corporation
- 04 *Adres (straat en nummer) van de deposant*  
1-4-28, Mita, Minato-ku
- 05 *Postcode, plaats en land van de deposant*  
Tokyo,  
Japan
- 06 *Naam en adres van de gemachtigde of vermelding van het correspondentie-adres van de deposant*  
Cabinet Chaillot  
Avenue de l'Agent Sarre 16/20, BP 74  
92703 Colombes Cedex  
Frankrijk.
- 08 *Afbeelding van de tekening of het model*  
ZIE AFBEELDING(EN)
- 11 *Vermelding van het voortbrengsel gevolgd door de aanduiding van de klasse(n) en onderklasse(n)*  
Aansluitstuk (kl 13-03).
- 13 *Recht van voorrang als bedoeld in artikel 4 van het verdrag van Parijs tot bescherming van de Industriële Eigendom*  
Japan, dd. 20 05 1996, nr. 8-14292, Yazaki Corporation.
- 18 *Dagtekening van de aanvraag van de vernieuwing*  
19.09.2011

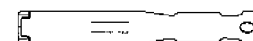
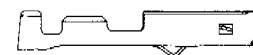
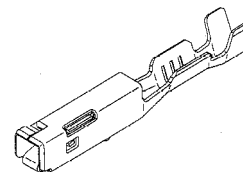
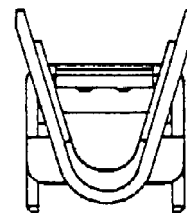



01 *Inschrijvingsnummer*  
**27779-00**

*Nummer en dagtekening (dag en uur) van het depot*

72485-00 06.11.1996, 24.00

02 *Vervaldatum*  
06.11.2016

03 *Naam van de deposant*  
Yazaki Corporation

04 *Adres (straat en nummer) van de deposant*  
1-4-28, Mita, Minato-ku

05 *Postcode, plaats en land van de deposant*  
Tokyo,  
Japan

06 *Naam en adres van de gemachtigde of vermelding van het correspondentie-adres van de deposant*  
Cabinet Chaillot  
Avenue de l'Agent Sarre 16/20, BP 74  
92703 Colombes Cedex  
Frankrijk.

08 *Afbeelding van de tekening of het model*  
ZIE AFBEELDING(EN)

11 *Vermelding van het voortbrengsel gevolgd door de aanduiding van de klasse(n) en onderklasse(n)*  
Aansluitstuk (kl 13-03).

13 *Recht van voorrang als bedoeld in artikel 4 van het verdrag van Parijs tot bescherming van de Industriële Eigendom*  
Japan, dd. 14 05 1996, nr. 8-13788,  
Yazaki Corporation.

18 *Dagtekening van de aanvraag van de vernieuwing*  
10.10.2011

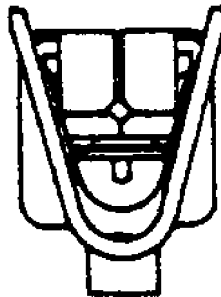
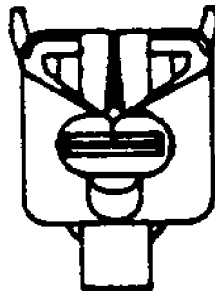
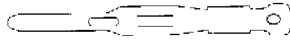
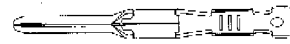
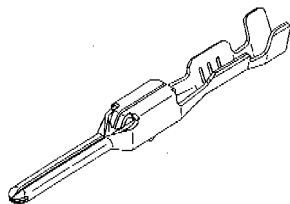

01 *Inschrijvingsnummer*  
**27791-01**

*Nummer en dagtekening (dag en uur) van het depot*

72505-01 14.11.1996, 11.10

02 *Vervaldatum*  
14.11.2016

03 *Naam van de deposant*  
Yazaki Corporation

04 *Adres (straat en nummer) van de deposant*  
1-4-28, Mita, Minato-ku

05 *Postcode, plaats en land van de deposant*  
Tokyo,  
Japan

06 *Naam en adres van de gemachtigde of vermelding van het correspondentie-adres van de deposant*  
Cabinet Chaillot  
Avenue de l'Agent Sarre 16/20, BP 74  
92703 Colombes Cedex  
Frankrijk.

08 *Afbeelding van de tekening of het model*  
ZIE AFBEELDING(EN)

11 *Vermelding van het voortbrengsel gevolgd door de aanduiding van de klasse(n) en onderklasse(n)*  
Behuizing voor elektrische  
verbindingen (kl 13-03).

18 *Dagtekening van de aanvraag van de vernieuwing*  
10.10.2011

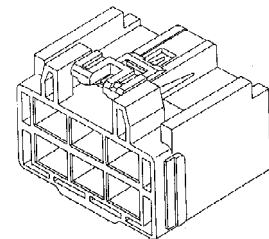
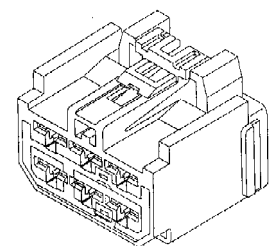
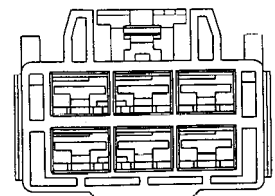
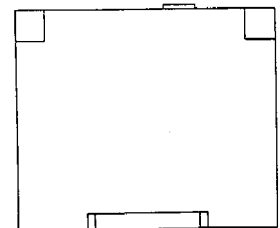
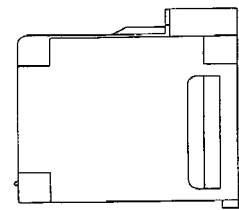
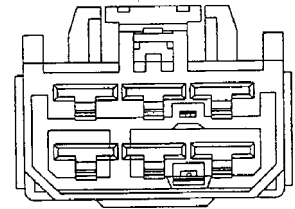
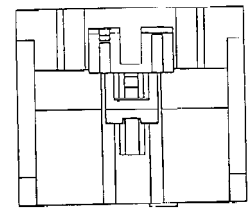

01 *Inschrijvingsnummer***27791-02***Nummer en dagtekening (dag en uur) van het depot*

72505-02 14.11.1996 , 11.10

02 *Vervaldatum*

14.11.2016

03 *Naam van de deposant*

Yazaki Corporation

04 *Adres (straat en nummer) van de deposant*

1-4-28, Mita, Minato-ku

05 *Postcode, plaats en land van de deposant*Tokyo,  
Japan06 *Naam en adres van de gemachtigde of vermelding van het correspondentie-adres van de deposant*Cabinet Chaillot  
Avenue de l'Agent Sarre 16/20, BP 74  
92703 Colombes Cedex  
Frankrijk.08 *Afbeelding van de tekening of het model*

ZIE AFBEELDING(EN)

11 *Vermelding van het voortbrengsel gevolgd door de aanduiding van de klasse(n) en onderklasse(n)*

Behuizing voor elektrische verbindingen (kl 13-03).

18 *Dagtekening van de aanvraag van de vernieuwing*

10.10.2011

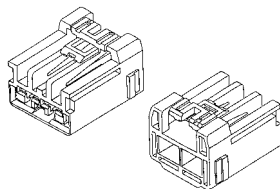
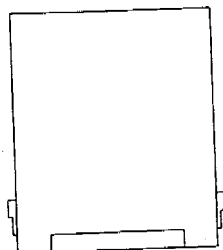
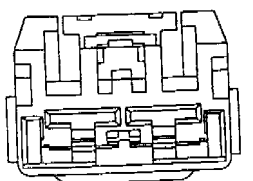
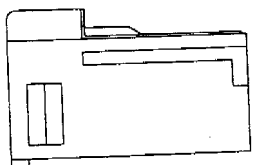
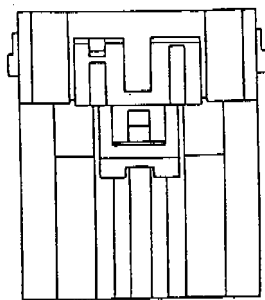
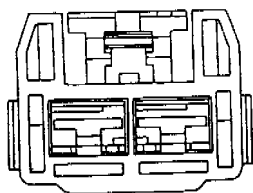
01 *Inschrijvingsnummer***27791-03***Nummer en dagtekening (dag en uur) van het depot*

72505-03 14.11.1996 , 11.10

02 *Vervaldatum*

14.11.2016

03 *Naam van de deposant*

Yazaki Corporation

04 *Adres (straat en nummer) van de deposant*

1-4-28, Mita, Minato-ku

05 *Postcode, plaats en land van de deposant*Tokyo,  
Japan06 *Naam en adres van de gemachtigde of vermelding van het correspondentie-adres van de deposant*Cabinet Chaillot  
Avenue de l'Agent Sarre 16/20, BP 74  
92703 Colombes Cedex  
Frankrijk.08 *Afbeelding van de tekening of het model*

ZIE AFBEELDING(EN)

11 *Vermelding van het voortbrengsel gevolgd door de aanduiding van de klasse(n) en onderklasse(n)*

Behuizing voor elektrische verbindingen (kl 13-03).

18 *Dagtekening van de aanvraag van de vernieuwing*

10.10.2011

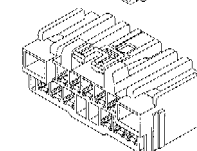
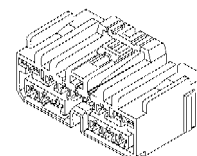
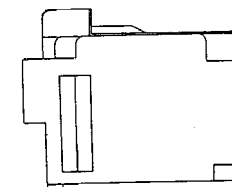
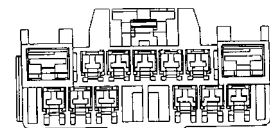
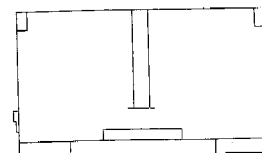
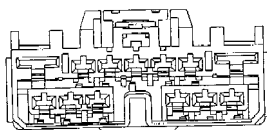
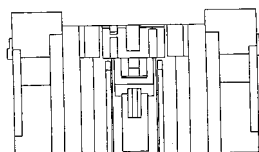
01 *Inschrijvingsnummer***27791-04***Nummer en dagtekening (dag en uur) van het depot*

72505-04 14.11.1996 , 11.10

02 *Vervaldatum*

14.11.2016

03 *Naam van de deposant*

Yazaki Corporation

04 *Adres (straat en nummer) van de deposant*

1-4-28, Mita, Minato-ku

05 *Postcode, plaats en land van de deposant*Tokyo,  
Japan06 *Naam en adres van de gemachtigde of vermelding van het correspondentie-adres van de deposant*Cabinet Chaillot  
Avenue de l'Agent Sarre 16/20, BP 74  
92703 Colombes Cedex  
Frankrijk.08 *Afbeelding van de tekening of het model*

ZIE AFBEELDING(EN)

11 *Vermelding van het voortbrengsel gevolgd door de aanduiding van de klasse(n) en onderklasse(n)*

Behuizing voor elektrische verbindingen (kl 13-03).

13 *Recht van voorrang als bedoeld in artikel 4 van het verdrag van Parijs tot bescherming van de Industriële Eigendom*Japan, dd. 16 05 1996, nr. 8-13980,  
Yazaki Corporation.

18 *Dagtekening van de aanvraag van de vernieuwing*  
10.10.2011

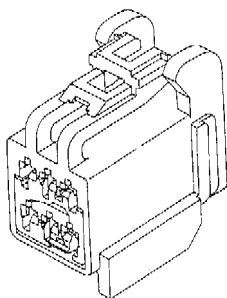
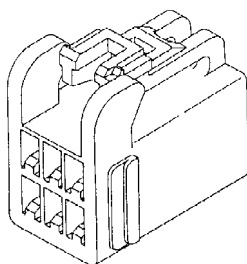
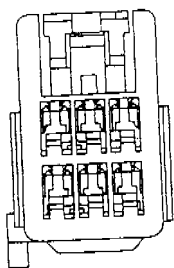
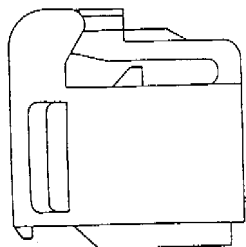
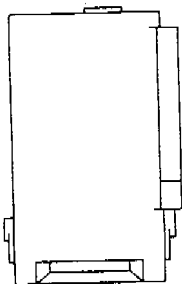
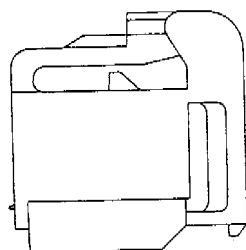
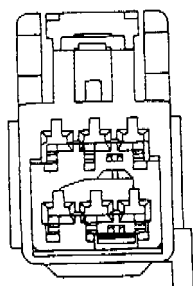
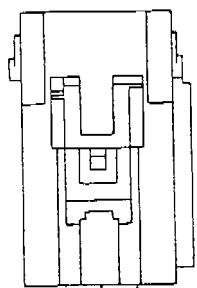

13 *Recht van voorrang als bedoeld in artikel 4 van het verdrag van Parijs tot bescherming van de Industriële Eigendom*  
Japan, dd. 16 05 1996, nr. 8-13981, Yazaki Corporation.

18 *Dagtekening van de aanvraag van de vernieuwing*  
20.10.2011

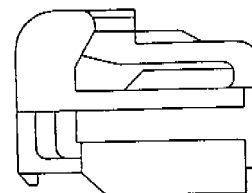
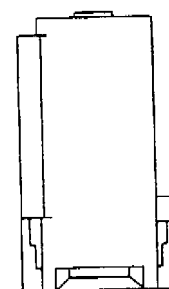
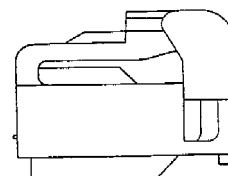
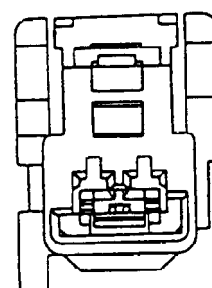
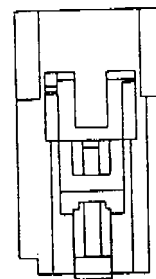

01 *Inschrijvingsnummer*  
**27791-05**

*Nummer en dagtekening (dag en uur) van het depot*

72505-05 14.11.1996, 11.10

02 *Vervaldatum*  
14.11.2016

03 *Naam van de deposant*  
Yazaki Corporation

04 *Adres (straat en nummer) van de deposant*  
1-4-28, Mita, Minato-ku

05 *Postcode, plaats en land van de deposant*  
Tokyo,  
Japan

06 *Naam en adres van de gemachtigde of vermelding van het correspondentie-adres van de deposant*

Cabinet Chaillot  
Avenue de l'Agent Sarre 16/20, BP 74  
92703 Colombes Cedex  
Frankrijk.

08 *Afbeelding van de tekening of het model*  
ZIE AFBEELDING(EN)

11 *Vermelding van het voortbrengsel gevolgd door de aanduiding van de klasse(n) en onderklasse(n)*

Behuizing voor elektrische verbindingen (kl 13-03).

18 Dagtekening van de aanvraag van de vernieuwing  
20.10.2011

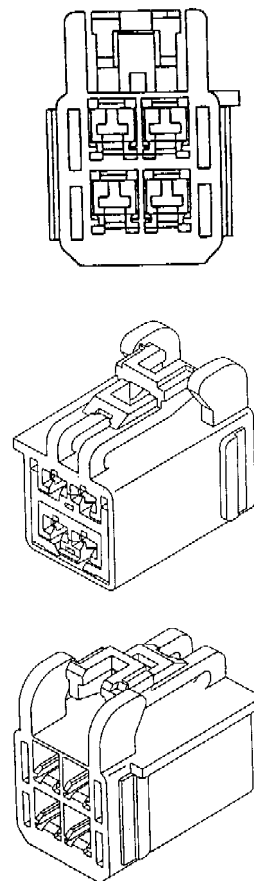
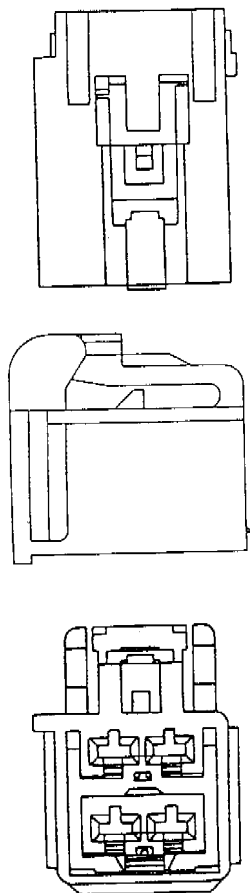
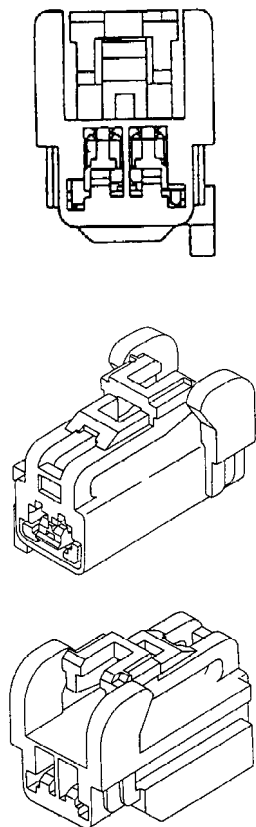

01 Inschrijvingsnummer  
**27791-06**

Nummer en dagtekening (dag en uur) van het depot

72505-06 14.11.1996, 11.10

02 Vervaldatum  
14.11.2016

03 Naam van de deposant  
Yazaki Corporation

04 Adres (straat en nummer) van de deposant  
1-4-28, Mita, Minato-ku

05 Postcode, plaats en land van de deposant  
Tokyo,  
Japan

06 Naam en adres van de gemachtigde of vermelding van het correspondentie-adres van de deposant

Cabinet Chaillot  
Avenue de l'Agent Sarre 16/20, BP 74  
92703 Colombes Cedex  
Frankrijk.

08 Afbeelding van de tekening of het model  
ZIE AFBEELDING(EN)

11 Vermelding van het voortbrengsel gevolgd door de aanduiding van de klasse(n) en onderklasse(n)

Behuizing voor elektrische verbindingen (kl 13-03).

13 Recht van voorrang als bedoeld in artikel 4 van het verdrag van Parijs tot bescherming van de Industriële Eigendom  
Japan, dd. 16 05 1996, nr. 8-13982, Yazaki Corporation.

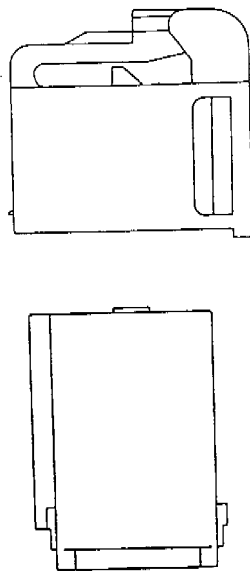

01 Inschrijvingsnummer  
**27791-07**

Nummer en dagtekening (dag en uur) van het depot

72505-07 14.11.1996, 11.10

02 Vervaldatum  
14.11.2016

03 Naam van de deposant  
Yazaki Corporation

04 Adres (straat en nummer) van de deposant  
1-4-28, Mita, Minato-ku

05 Postcode, plaats en land van de deposant  
Tokyo,  
Japan

06 Naam en adres van de gemachtigde of vermelding van het correspondentie-adres van de deposant

Cabinet Chaillot  
Avenue de l'Agent Sarre 16/20, BP 74  
92703 Colombes Cedex  
Frankrijk.

08 Afbeelding van de tekening of het model  
ZIE AFBEELDING(EN)

11 Vermelding van het voortbrengsel gevolgd door de aanduiding van de klasse(n) en onderklasse(n)

Behuizing voor elektrische verbindingen (kl 13-03).

13 Recht van voorrang als bedoeld in artikel 4 van het verdrag van Parijs tot bescherming van de Industriële Eigendom  
Japan, dd. 27 05 1996, nr. 8-15048, Yazaki Corporation.

18 *Dagtekening van de aanvraag van de vernieuwing*  
20.10.2011

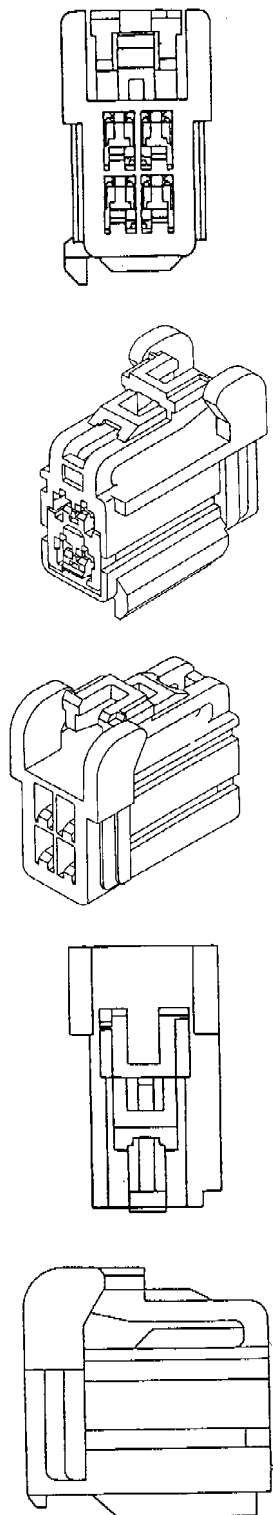

13 *Recht van voorrang als bedoeld in artikel 4 van het verdrag van Parijs tot bescherming van de Industriële Eigendom*  
Japan, dd. 22 05 1996, nr. 8-14656, Yazaki Corporation.

18 *Dagtekening van de aanvraag van de vernieuwing*  
20.10.2011

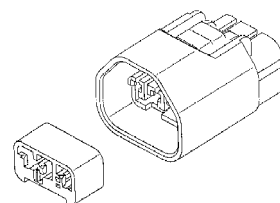
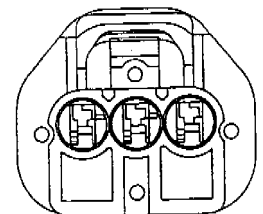
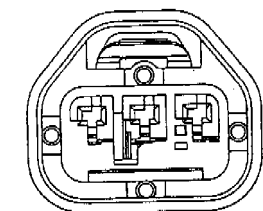
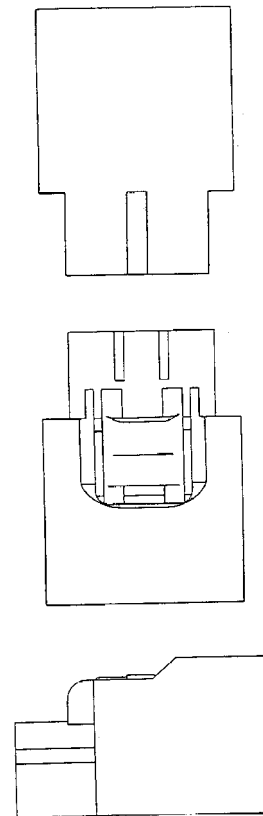
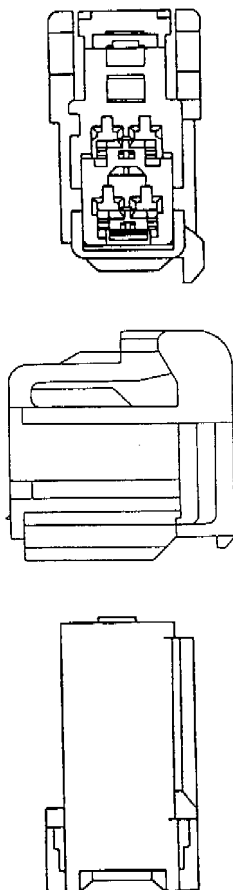

01 *Inschrijvingsnummer*

**27791-08**

*Nummer en dagtekening (dag en uur) van het depot*

72505-08 14.11.1996, 11.10

02 *Vervaldatum*

14.11.2016

03 *Naam van de deposant*

Yazaki Corporation

04 *Adres (straat en nummer) van de deposant*

1-4-28, Mita, Minato-ku

05 *Postcode, plaats en land van de deposant*

Tokyo,  
Japan

06 *Naam en adres van de gemachtigde of vermelding van het correspondentie-adres van de deposant*

Cabinet Chaillot  
Avenue de l'Agent Sarre 16/20, BP 74  
92703 Colombes Cedex  
Frankrijk.

08 *Afbeelding van de tekening of het model*  
ZIE AFBEELDING(EN)

11 *Vermelding van het voortbrengsel gevolgd door de aanduiding van de klasse(n) en onderklasse(n)*

Behuizing voor elektrische verbindingen (kl 13-03).

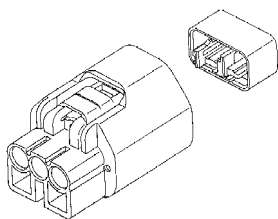

01 *Inschrijvingsnummer*  
**27791-09**

*Nummer en dagtekening (dag en uur) van het depot*

72505-09 14.11.1996, 11.10

02 *Vervaldatum*

14.11.2016

03 *Naam van de deposant*

Yazaki Corporation

04 *Adres (straat en nummer) van de deposant*

1-4-28, Mita, Minato-ku

05 *Postcode, plaats en land van de deposant*

Tokyo,  
Japan

06 *Naam en adres van de gemachtigde of vermelding van het correspondentie-adres van de deposant*

Cabinet Chaillot  
Avenue de l'Agent Sarre 16/20, BP 74  
92703 Colombes Cedex  
Frankrijk.

08 *Afbeelding van de tekening of het model*  
ZIE AFBEELDING(EN)

11 *Vermelding van het voortbrengsel gevolgd door de aanduiding van de klasse(n) en onderklasse(n)*

Behuizing voor elektrische verbindingen (kl 13-03).

18 *Dagtekening van de aanvraag van de vernieuwing*  
20.10.2011

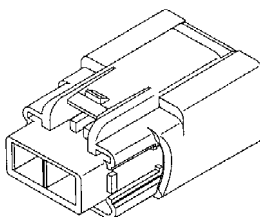
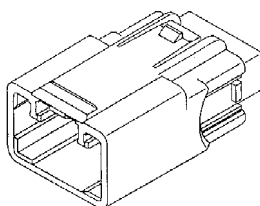
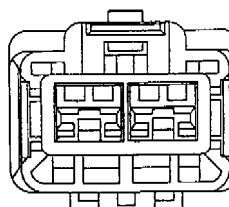
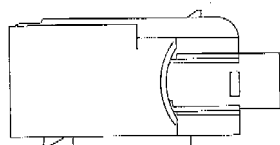
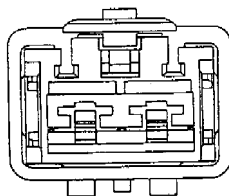
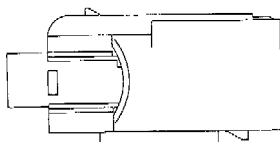
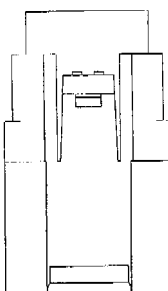
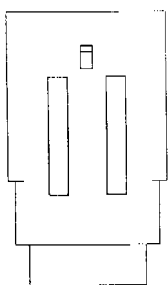

01 *Inschrijvingsnummer*  
**27791-10**

*Nummer en dagtekening (dag en uur) van het depot*

72505-10 14.11.1996, 11.10

02 *Vervaldatum*

14.11.2016

03 *Naam van de deposant*

Yazaki Corporation

04 *Adres (straat en nummer) van de deposant*

1-4-28, Mita, Minato-ku

05 *Postcode, plaats en land van de deposant*

Tokyo,  
Japan

06 *Naam en adres van de gemachtigde of vermelding van het correspondentie-adres van de deposant*

Cabinet Chaillot  
Avenue de l'Agent Sarre 16/20, BP 74  
92703 Colombes Cedex  
Frankrijk.

08 *Afbeelding van de tekening of het model*  
ZIE AFBEELDING(EN)

11 *Vermelding van het voortbrengsel gevolgd door de aanduiding van de klasse(n) en onderklasse(n)*

Behuizing voor elektrische verbindingen (kl 13-03).

18 *Dagtekening van de aanvraag van de vernieuwing*  
20.10.2011

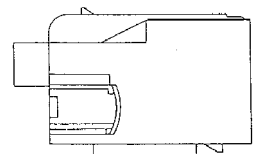
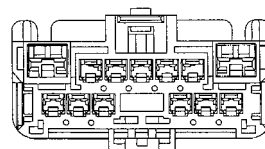
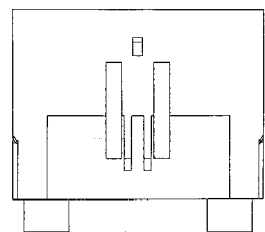
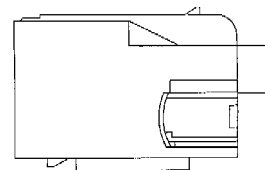
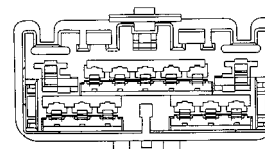
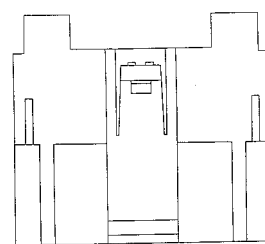



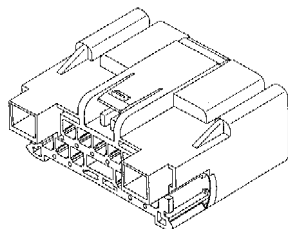
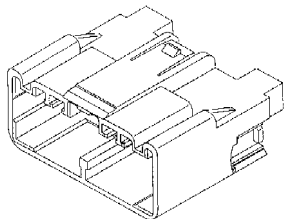

01 *Inschrijvingsnummer*  
**27791-11**

*Nummer en dagtekening (dag en uur) van het depot*

72505-11 14.11.1996 , 11.10

02 *Vervaldatum*  
14.11.2016

03 *Naam van de deposant*  
Yazaki Corporation

04 *Adres (straat en nummer) van de deposant*  
1-4-28, Mita, Minato-ku

05 *Postcode, plaats en land van de deposant*  
Tokyo,  
Japan

06 *Naam en adres van de gemachtigde of vermelding van het correspondentie-adres van de deposant*  
Cabinet Chaillot  
Avenue de l'Agent Sarre 16/20, BP 74  
92703 Colombes Cedex  
Frankrijk.

08 *Afbeelding van de tekening of het model*  
ZIE AFBEELDING(EN)

11 *Vermelding van het voortbrengsel gevolgd door de aanduiding van de klasse(n) en onderklasse(n)*  
Behuizing voor elektrische verbindingen (kl 13-03).

18 *Dagtekening van de aanvraag van de vernieuwing*  
20.10.2011

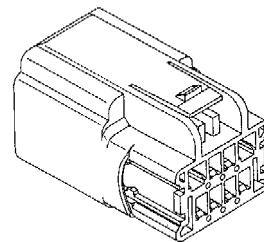
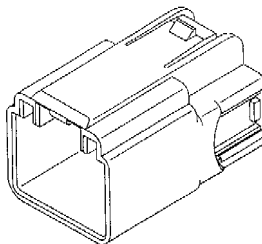
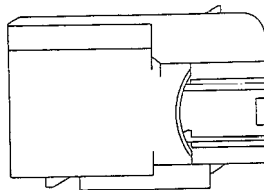
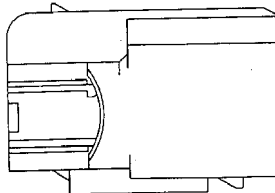
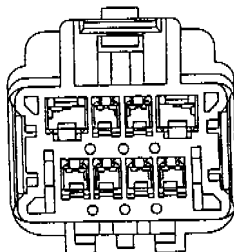
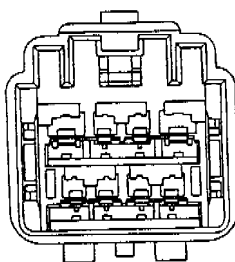
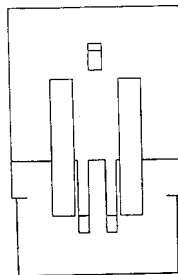
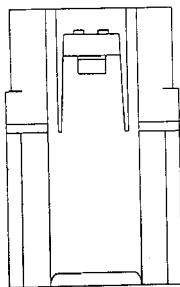

01 *Inschrijvingsnummer*  
**27791-12**

*Nummer en dagtekening (dag en uur) van het depot*

72505-12 14.11.1996 , 11.10

02 *Vervaldatum*  
14.11.2016

03 *Naam van de deposant*  
Yazaki Corporation

04 *Adres (straat en nummer) van de deposant*  
1-4-28, Mita, Minato-ku

05 *Postcode, plaats en land van de deposant*  
Tokyo,  
Japan

06 *Naam en adres van de gemachtigde of vermelding van het correspondentie-adres van de deposant*  
Cabinet Chaillot  
Avenue de l'Agent Sarre 16/20, BP 74  
92703 Colombes Cedex  
Frankrijk.

08 *Afbeelding van de tekening of het model*  
ZIE AFBEELDING(EN)

11 *Vermelding van het voortbrengsel gevolgd door de aanduiding van de klasse(n) en onderklasse(n)*  
Behuizing voor elektrische verbindingen (kl 13-03).

18 *Dagtekening van de aanvraag van de vernieuwing*  
20.10.2011

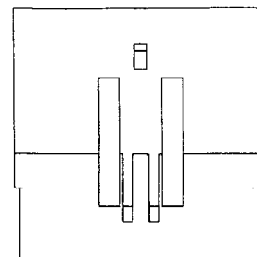
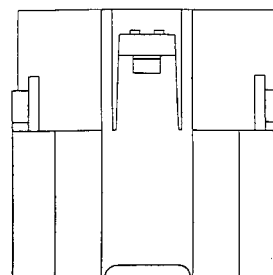

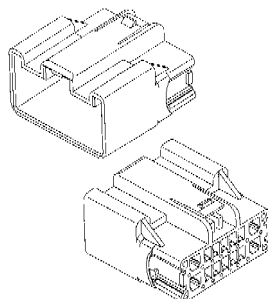
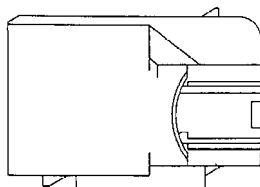
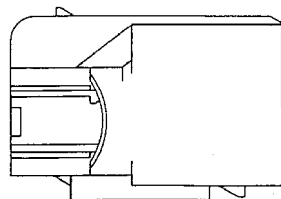
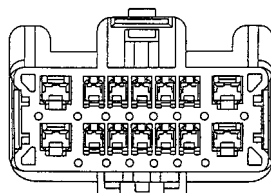
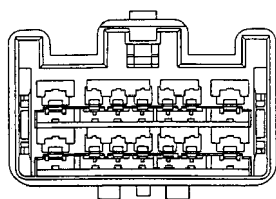

- 01 *Inschrijvingsnummer*  
**27793-00**  
*Nummer en dagtekening (dag en uur) van het depot*  
72507-00 13.11.1996, 24.00
- 02 *Vervaldatum*  
13.11.2016
- 03 *Naam van de deposant*  
Hansen Developments Limited,  
New Zealand company
- 04 *Adres (straat en nummer) van de deposant*  
156 Lower Dent Street
- 05 *Postcode, plaats en land van de deposant*  
Whangarei,  
Nieuw-Zeeland

- 06 *Naam en adres van de gemachtigde of vermelding van het correspondentie-adres van de deposant*

VEREENIGDE  
Johan de Wittlaan 7  
2517 JR Den Haag  
Nederland.

- 08 *Afbeelding van de tekening of het model*  
ZIE AFBEELDING(EN)

- 11 *Vermelding van het voortbrengsel gevolgd door de aanduiding van de klasse(n) en onderklasse(n)*

Klep (kl 23-01).

- 13 *Recht van voorrang als bedoeld in artikel 4 van het verdrag van Parijs tot bescherming van de Industriële Eigendom*

Nieuw Zeeland, dd. 13 05 1996, nr. 27591, Hansen Development Limited.

- 14 *Vermelding van de naam van de werkelijke ontwerper van de tekening*

HANSEN Albert Frederick

- 18 *Dagtekening van de aanvraag van de vernieuwing*

14.11.2011

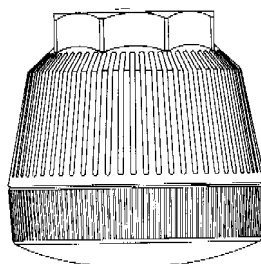
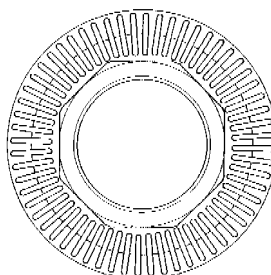
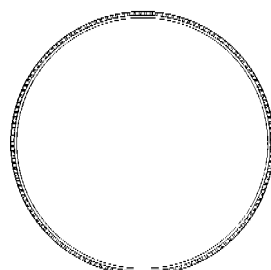
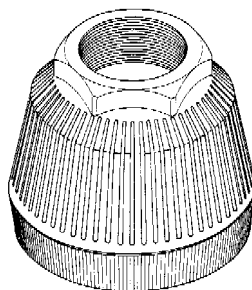

- 01 *Inschrijvingsnummer*  
**27795-00**

*Nummer en dagtekening (dag en uur) van het depot*

72509-00 14.11.1996, 24.00

- 02 *Vervaldatum*  
14.11.2016

- 03 *Naam van de deposant*  
PI-Design AG

- 04 *Adres (straat en nummer) van de deposant*  
Kantonsstrasse

- 05 *Postcode, plaats en land van de deposant*  
CH-6234 Triengen,  
Zwitserland

- 06 *Naam en adres van de gemachtigde of vermelding van het correspondentie-adres van de deposant*

Dennemeyer & Associates SA  
55 rue des Bruyères  
L-1274 Howald  
Luxemburg.

- 08 *Afbeelding van de tekening of het model*  
ZIE AFBEELDING(EN)

- 11 *Vermelding van het voortbrengsel gevolgd door de aanduiding van de klasse(n) en onderklasse(n)*

Kaasrasp (kl 7-04).

- 13 *Recht van voorrang als bedoeld in artikel 4 van het verdrag van Parijs tot bescherming van de Industriële Eigendom*

Denemarken, dd. 17 05 1996, nr. 500/96, PI-Design AG.

- 14 *Vermelding van de naam van de werkelijke ontwerper van de tekening*

CARSTEN Joergensen

- 18 *Dagtekening van de aanvraag van de vernieuwing*

12.10.2011

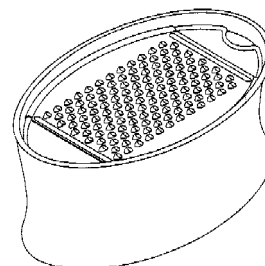

- 01 *Numéro d'enregistrement*  
**27867-00**

*Numéro, date et heure du dépôt*  
72550-00 26.11.1996, 14.30

- 02 *Date d'échéance*  
26.11.2016

- 03 *Nom du déposant*  
LifeScan, Inc.,  
California corporation

- 04 *Adresse (rue et numéro) du déposant*  
1000 Gibraltar Drive

- 05 *Code postal, localité et pays du déposant*  
Milpitas - CA 95035,  
Etats-Unis d'Amérique

- 06 *Nom et adresse du mandataire ou indication de l'adresse postale du déposant*

Cabinet Chaillot  
Avenue de l'Agent Sarre 16/20, BP 74

92703 Colombes Cedex  
France.

- 08 *Reproduction du dessin ou modèle*  
**VOIR REPRODUCTION(S)**
- 11 *Indication du produit suivi de la (des) classe(s) et de la (des) sous-classe(s)*  
Bandelette de test (kl 24-02).
- 13 *Droit de priorité visé à l'article 4 de la Convention de Paris pour la protection de la Propriété Industrielle*  
Etats-Unis d'Amérique, le 31 05 1996, no. 29/055,217, RICE Edward G.; KISER Ernest J.; DREXLER Karen R.; HAHAMIAN Jennifer; DOUGLAS Joel S.; PAGE Victoria.
- 18 *Date de réception de la requête du renouvellement*  
10.10.2011

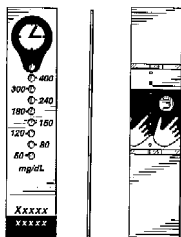

- 01 *Inschrijvingsnummer*  
**27877-00**  
*Nummer en dagtekening (dag en uur) van het depot*  
72568-00 29.11.1996 , 24.00
- 02 *Vervaldatum*  
29.11.2016
- 03 *Naam van de deposant*  
ANWB B.V.
- 04 *Adres (straat en nummer) van de deposant*  
Wassenaarseweg 220
- 05 *Postcode, plaats en land van de deposant*  
2596 EC 's-Gravenhage, Nederland
- 06 *Naam en adres van de gemachtigde of vermelding van het correspondentie-adres van de deposant*  
VEREENIGDE  
Johan de Wittlaan 7  
2517 JR Den Haag  
Nederland.
- 08 *Afbeelding van de tekening of het model*  
ZIE AFBEELDING(EN)
- 11 *Vermelding van het voortbrengsel gevolgd door de aanduiding van de klasse(n) en onderklasse(n)*  
Verkeersbord (kl 10-06; 20-03).
- 18 *Dagtekening van de aanvraag van de vernieuwing*  
14.11.2011

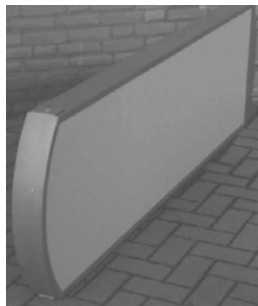

- 01 *Inschrijvingsnummer*  
**27971-01**  
*Nummer en dagtekening (dag en uur) van het depot*  
72588-01 06.12.1996 , 24.00
- 02 *Vervaldatum*  
06.12.2016
- 03 *Naam van de deposant*  
KAO Kabushiki Kaisha  
tevens h.o.d.n. KAO Corporation
- 04 *Adres (straat en nummer) van de deposant*  
14-10, Nihonbashi Kayabacho, 1-chome
- 05 *Postcode, plaats en land van de deposant*  
Chuo-ku, Tokyo, Japan
- 06 *Naam en adres van de gemachtigde of vermelding van het correspondentie-adres van de deposant*  
VEREENIGDE  
Johan de Wittlaan 7  
2517 JR Den Haag  
Nederland.
- 08 *Afbeelding van de tekening of het model*  
ZIE AFBEELDING(EN)
- 11 *Vermelding van het voortbrengsel gevolgd door de aanduiding van de klasse(n) en onderklasse(n)*  
Schoonheidsmasker voor de neus (kl 28-03).
- 13 *Recht van voorrang als bedoeld in artikel 4 van het verdrag van Parijs tot bescherming van de Industriële Eigendom*  
Japan, dd. 06 06 1996, nr. H8-16389, KAO Kabushiki Kaisha tevens h.o.d.n. KAO Corporation.
- 14 *Vermelding van de naam van de werkelijke ontwerper van de tekening*  
TOMOHIRO Uemura; KOICHI Ishida
- 18 *Dagtekening van de aanvraag van de vernieuwing*  
02.11.2011

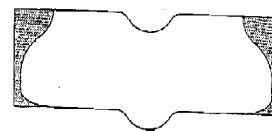
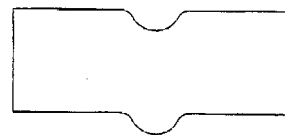
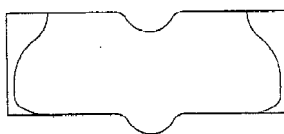

- 01 *Inschrijvingsnummer*  
**28021-01**  
*Nummer en dagtekening (dag en uur) van het depot*  
72758-01 31.01.1997 , 24.00
- 02 *Vervaldatum*  
31.01.2017
- 03 *Naam van de deposant*  
TRENNING Baukje
- 04 *Adres (straat en nummer) van de deposant*  
Fronemanstraat 5
- 05 *Postcode, plaats en land van de deposant*  
1093 KT Amsterdam, Nederland
- 06 *Naam en adres van de gemachtigde of vermelding van het correspondentie-adres van de deposant*  
Elzas Noordzij B.V.  
De Lairessestraat 159  
1075 HK Amsterdam  
Nederland.
- 08 *Afbeelding van de tekening of het model*  
ZIE AFBEELDING(EN)
- 11 *Vermelding van het voortbrengsel gevolgd door de aanduiding van de klasse(n) en onderklasse(n)*  
Betontegel (kl 25-01, 02).
- 18 *Dagtekening van de aanvraag van de vernieuwing*  
21.11.2011

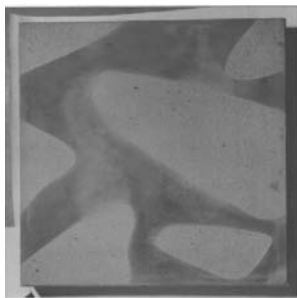

- 01 *Inschrijvingsnummer*  
**28021-02**  
*Nummer en dagtekening (dag en uur) van het depot*  
72758-02 31.01.1997 , 24.00
- 02 *Vervaldatum*  
31.01.2017
- 03 *Naam van de deposant*  
TRENNING Baukje
- 04 *Adres (straat en nummer) van de deposant*  
Fronemanstraat 5
- 05 *Postcode, plaats en land van de deposant*  
1093 KT Amsterdam,  
Nederland
- 06 *Naam en adres van de gemachtigde of vermelding van het correspondentie-adres van de deposant*  
Elzas Noordzij B.V.  
De Lairessestraat 159  
1075 HK Amsterdam  
Nederland.
- 08 *Afbeelding van de tekening of het model*  
ZIE AFBEELDING(EN)
- 11 *Vermelding van het voortbrengsel gevolgd door de aanduiding van de klasse(n) en onderklasse(n)*  
Betontegel (kl 25-01, 02).
- 18 *Dagtekening van de aanvraag van de vernieuwing*  
21.11.2011

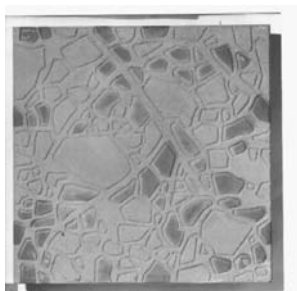

- 01 *Inschrijvingsnummer*  
**28021-03**  
*Nummer en dagtekening (dag en uur) van het depot*  
72758-03 31.01.1997 , 24.00
- 02 *Vervaldatum*  
31.01.2017
- 03 *Naam van de deposant*  
TRENNING Baukje

- 04 *Adres (straat en nummer) van de deposant*  
Fronemanstraat 5
- 05 *Postcode, plaats en land van de deposant*  
1093 KT Amsterdam,  
Nederland
- 06 *Naam en adres van de gemachtigde of vermelding van het correspondentie-adres van de deposant*  
Elzas Noordzij B.V.  
De Lairessestraat 159  
1075 HK Amsterdam  
Nederland.
- 08 *Afbeelding van de tekening of het model*  
ZIE AFBEELDING(EN)
- 11 *Vermelding van het voortbrengsel gevolgd door de aanduiding van de klasse(n) en onderklasse(n)*  
Betontegel (kl 25-01, 02).
- 18 *Dagtekening van de aanvraag van de vernieuwing*  
21.11.2011

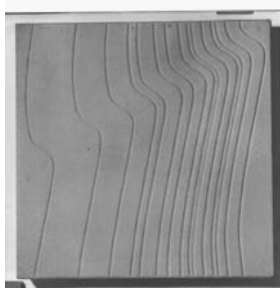

- 01 *Inschrijvingsnummer*  
**28123-00**  
*Nummer en dagtekening (dag en uur) van het depot*  
72849-00 21.02.1997 , 24.00
- 02 *Vervaldatum*  
21.02.2017
- 03 *Naam van de deposant*  
Sajakorpi Oy
- 04 *Adres (straat en nummer) van de deposant*  
Kolsopintie 6
- 05 *Postcode, plaats en land van de deposant*  
FIN-39160 Julkujärvi, Tampere,  
Finland
- 06 *Naam en adres van de gemachtigde of vermelding van het correspondentie-adres van de deposant*  
Novagraaf Nederland B.V.  
Hogehilweg 3  
1101 CA Amsterdam-Zuidoost  
Nederland.
- 08 *Afbeelding van de tekening of het model*  
ZIE AFBEELDING(EN)
- 11 *Vermelding van het voortbrengsel gevolgd door de aanduiding van de klasse(n) en onderklasse(n)*  
Borstelring (kl 4-01, 03).
- 13 *Recht van voorrang als bedoeld in artikel 4 van het verdrag van Parijs tot bescherming van de Industriële Eigendom*  
Finland, dd. 03 09 1996, nr. 580/96,  
Sajakorpi Oy.

- 14 *Vermelding van de naam van de werkelijke ontwerper van de tekening*  
SAJAKORPI Kimmo; KUIVIKKO  
Reijo
- 18 *Dagtekening van de aanvraag van de vernieuwing*  
03.11.2011

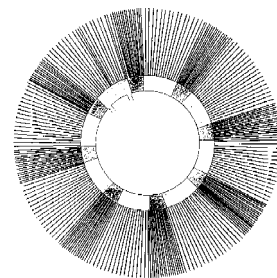
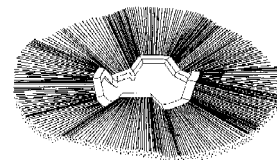

- 01 *Inschrijvingsnummer*  
**28404-01**  
*Nummer en dagtekening (dag en uur) van het depot*  
73085-01 24.04.1997 , 24.00
- 02 *Vervaldatum*  
24.04.2017
- 03 *Naam van de deposant*  
Jobu Plastics B.V.
- 04 *Adres (straat en nummer) van de deposant*  
Kudelstaartseweg 145
- 05 *Postcode, plaats en land van de deposant*  
1433 GC Kudelstaart,  
Nederland
- 06 *Naam en adres van de gemachtigde of vermelding van het correspondentie-adres van de deposant*  
Nederlandsch Octrooibureau  
J.W. Frisolaan 13  
2517 JS 's-Gravenhage  
Nederland.
- 08 *Afbeelding van de tekening of het model*  
ZIE AFBEELDING(EN)
- 11 *Vermelding van het voortbrengsel gevolgd door de aanduiding van de klasse(n) en onderklasse(n)*  
Plantensteun (kl 99).
- 18 *Dagtekening van de aanvraag van de vernieuwing*  
16.11.2011

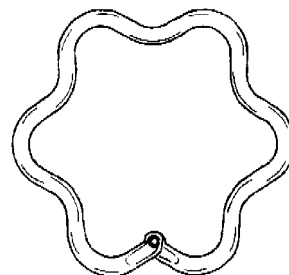

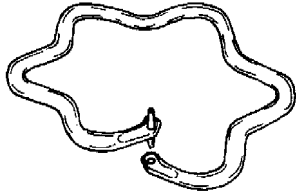
01 *Inschrijvingsnummer***28404-02***Nummer en dagtekening (dag en uur) van het depot*

73085-02 24.04.1997, 24.00

02 *Vervaldatum*

24.04.2017

03 *Naam van de deposant*

Jobu Plastics B.V.

04 *Adres (straat en nummer) van de deposant*

Kudelstaartseweg 145

05 *Postcode, plaats en land van de deposant*1433 GC Kudelstaart,  
Nederland06 *Naam en adres van de gemachtigde of vermelding van het correspondentie-adres van de deposant*Nederlandsch Octrooibureau  
J.W. Frisolaan 13  
2517 JS 's-Gravenhage  
Nederland.08 *Afbeelding van de tekening of het model*

ZIE AFBEELDING(EN)

11 *Vermelding van het voortbrengsel gevolgd door de aanduiding van de klasse(n) en onderklasse(n)*

Plantensteun (kl 99).

18 *Dagtekening van de aanvraag van de vernieuwing*

16.11.2011

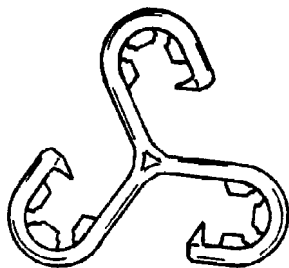
01 *Inschrijvingsnummer***28404-03***Nummer en dagtekening (dag en uur) van het depot*

73085-03 24.04.1997, 24.00

02 *Vervaldatum*

24.04.2017

03 *Naam van de deposant*

Jobu Plastics B.V.

04 *Adres (straat en nummer) van de deposant*

Kudelstaartseweg 145

05 *Postcode, plaats en land van de deposant*1433 GC Kudelstaart,  
Nederland06 *Naam en adres van de gemachtigde of vermelding van het correspondentie-adres van de deposant*Nederlandsch Octrooibureau  
J.W. Frisolaan 13  
2517 JS 's-Gravenhage  
Nederland.08 *Afbeelding van de tekening of het model*

ZIE AFBEELDING(EN)

11 *Vermelding van het voortbrengsel gevolgd door de aanduiding van de klasse(n) en onderklasse(n)*

Plantensteun (kl 99).

18 *Dagtekening van de aanvraag van de vernieuwing*

16.11.2011

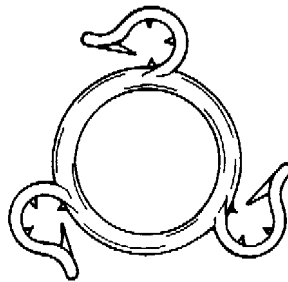
01 *Inschrijvingsnummer***28404-04***Nummer en dagtekening (dag en uur) van het depot*

73085-04 24.04.1997, 24.00

02 *Vervaldatum*

24.04.2017

03 *Naam van de deposant*

Jobu Plastics B.V.

04 *Adres (straat en nummer) van de deposant*

Kudelstaartseweg 145

05 *Postcode, plaats en land van de deposant*1433 GC Kudelstaart,  
Nederland06 *Naam en adres van de gemachtigde of vermelding van het correspondentie-adres van de deposant*Nederlandsch Octrooibureau  
J.W. Frisolaan 13  
2517 JS 's-Gravenhage  
Nederland.08 *Afbeelding van de tekening of het model*

ZIE AFBEELDING(EN)

11 *Vermelding van het voortbrengsel gevolgd door de aanduiding van de klasse(n) en onderklasse(n)*

Plantensteun (kl 99).

18 *Dagtekening van de aanvraag van de vernieuwing*

16.11.2011

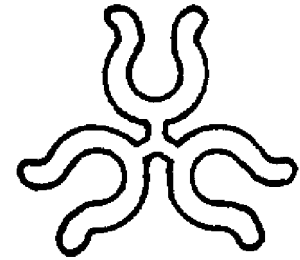
01 *Inschrijvingsnummer***28452-00***Nummer en dagtekening (dag en uur) van het depot*

73187-00 16.05.1997, 24.00

02 *Vervaldatum*

16.05.2017

03 *Naam van de deposant*

RENSON N.V.

04 *Adres (straat en nummer) van de deposant*

Industriezone Flanders Field

05 *Postcode, plaats en land van de deposant*B-8790 Waregem,  
België06 *Naam en adres van de gemachtigde of vermelding van het correspondentie-adres van de deposant*K.O.B. N.V.  
Kennedypark 31c  
B-8500 Kortrijk  
België.08 *Afbeelding van de tekening of het model*

ZIE AFBEELDING(EN)

11 *Vermelding van het voortbrengsel gevolgd door de aanduiding van de klasse(n) en onderklasse(n)*

Deursooster (kl 23-04).

18 *Dagtekening van de aanvraag van de vernieuwing*

17.11.2011

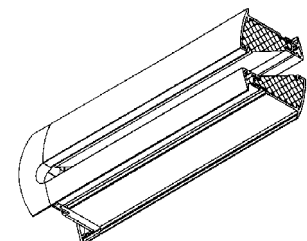
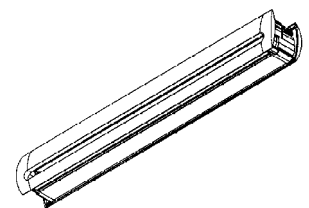
01 *Inschrijvingsnummer***33706-01**

Nummer en dagtekening (dag en uur) van het depot

78565-01 24.07.2001 , 11.45

- 02 Vervaldatum  
24.07.2016
- 03 Naam van de deposant  
H.J. Heinz Company,  
Pennsylvania corporation
- 04 Adres (straat en nummer) van de deposant  
USX Tower. 60th Floor
- 05 Postcode, plaats en land van de deposant  
Pittsburgh, Pannsylvania 15219,  
Ver.St.v.Am
- 06 Naam en adres van de gemachtigde of vermelding van het correspondentie-adres van de deposant  
Octrooibureau Vriesendorp & Gaade  
B.V.  
Dr. Kuiperstraat 6  
2514 BB 's-Gravenhage  
Nederland.
- 08 Afbeelding van de tekening of het model  
ZIE AFBEELDING(EN)
- 11 Vermelding van het voortbrengsel gevolgd door de aanduiding van de klasse(n) en onderklasse(n)  
Fietsopmaak (kl 7-01; 9-01).
- 13 Recht van voorrang als bedoeld in artikel 4 van het verdrag van Parijs tot bescherming van de Industriële Eigendom  
Ver.St.v.Am., dd. 24 01 2001, nr. 29/136,000, MCMAHON Mike;  
CLEARY Wayne C.; CHEE Theresa;  
GOTTLIEB Mitchell.
- 14 Vermelding van de naam van de werkelijke ontwerper van de tekening  
MCMAHON Mike; CLEARY Wayne C.; CHEE Theresa; GOTTLIEB Mitchell
- 18 Dagtekening van de aanvraag van de vernieuwing  
15.07.2011

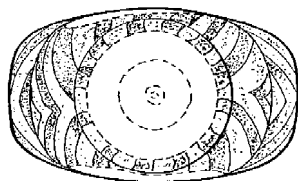
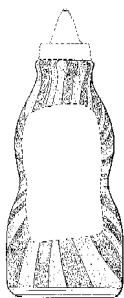

- 01 Inschrijvingsnummer  
**33706-02**

Nummer en dagtekening (dag en uur) van het depot

78565-02 24.07.2001 , 11.45

- 02 Vervaldatum  
24.07.2016
- 03 Naam van de deposant  
H.J. Heinz Company,  
Pennsylvania corporation
- 04 Adres (straat en nummer) van de deposant  
USX Tower. 60th Floor
- 05 Postcode, plaats en land van de deposant  
Pittsburgh, Pannsylvania 15219,  
Ver.St.v.Am
- 06 Naam en adres van de gemachtigde of vermelding van het correspondentie-adres van de deposant  
Octrooibureau Vriesendorp & Gaade  
B.V.  
Dr. Kuiperstraat 6  
2514 BB 's-Gravenhage  
Nederland.
- 08 Afbeelding van de tekening of het model  
ZIE AFBEELDING(EN)
- 11 Vermelding van het voortbrengsel gevolgd door de aanduiding van de klasse(n) en onderklasse(n)  
Fles (kl 7-01; 9-01).
- 13 Recht van voorrang als bedoeld in artikel 4 van het verdrag van Parijs tot bescherming van de Industriële Eigendom  
Ver.St.v.Am., dd. 24 01 2001, nr. 29/136,001, MCMAHON Mike;  
CLEARY Wayne C.; GILMORE Art-

hur; LOMBARDI Louis; ROSBURG Klaus.

- 14 Vermelding van de naam van de werkelijke ontwerper van de tekening  
MCMAHON Mike; CLEARY Wayne C.; GILMORE Arthur; LOMBARDI Louis; ROSBURG Klaus
- 18 Dagtekening van de aanvraag van de vernieuwing  
15.07.2011

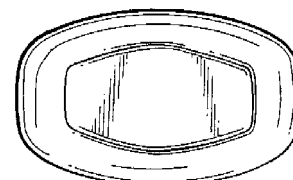
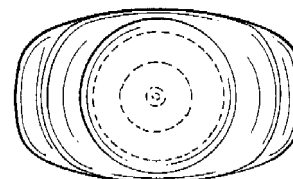

- 01 Inschrijvingsnummer  
**33706-03**

Nummer en dagtekening (dag en uur) van het depot

78565-03 24.07.2001 , 11.45

- 02 *Vervaldatum*  
24.07.2016
- 03 *Naam van de deposant*  
H.J. Heinz Company,  
Pennsylvania corporation
- 04 *Adres (straat en nummer) van de deposant*  
USX Tower. 60th Floor
- 05 *Postcode, plaats en land van de deposant*  
Pittsburgh, Pannsylvania 15219,  
Ver.St.v.Am
- 06 *Naam en adres van de gemachtigde of vermelding van het correspondentie-adres van de deposant*  
Octrooibureau Vriesendorp & Gaade  
B.V.  
Dr. Kuypersstraat 6  
2514 BB 's-Gravenhage  
Nederland.
- 08 *Afbeelding van de tekening of het model*  
ZIE AFBEELDING(EN)
- 11 *Vermelding van het voortbrengsel gevolgd door de aanduiding van de klasse(n) en onderklasse(n)*  
Fles (kl 7-01; 9-01).
- 13 *Recht van voorrang als bedoeld in artikel 4 van het verdrag van Parijs tot bescherming van de Industriële Eigendom*  
Ver.St.v.Am., dd. 24 01 2001, nr. 29/136,001, MCMAHON Mike;  
CLEARY Wayne C.; GILMORE Arthur; LOMBARDI Louis; ROSBURG Klaus.
- 14 *Vermelding van de naam van de werkelijke ontwerper van de tekening*  
MCMAHON Mike; CLEARY Wayne C.; GILMORE Arthur; LOMBARDI Louis; ROSBURG Klaus
- 18 *Dagtekening van de aanvraag van de vernieuwing*  
15.07.2011

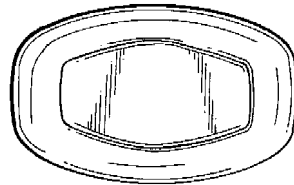
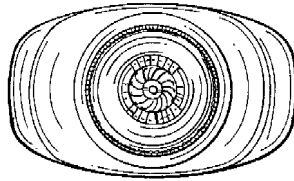
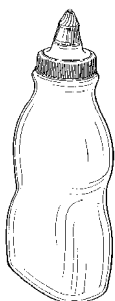
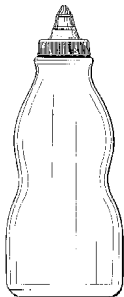

- 01 *Inschrijvingsnummer*  
**33717-00**  
*Nummer en dagtekening (dag en uur) van het depot*  
78841-00 26.10.2001 , 10.00
- 02 *Vervaldatum*  
26.10.2016
- 03 *Naam van de deposant*  
THE GOODYEAR TIRE & RUBBER  
COMPANY  
Ohio corporation
- 04 *Adres (straat en nummer) van de deposant*  
1144 East Market Street
- 05 *Postcode, plaats en land van de deposant*  
Akron - Ohio 44316-0001,  
Ver.St.v.Am
- 06 *Naam en adres van de gemachtigde of vermelding van het correspondentie-adres van de deposant*  
GOODYEAR S.A.  
Patent Department  
Avenue Gordon Smith  
L-7750 Colmar-Berg  
Groot Hertogdom Luxemburg.
- 08 *Afbeelding van de tekening of het model*  
ZIE AFBEELDING(EN)
- 11 *Vermelding van het voortbrengsel gevolgd door de aanduiding van de klasse(n) en onderklasse(n)*  
Bandprofiel (kl 12-15).
- 13 *Recht van voorrang als bedoeld in artikel 4 van het verdrag van Parijs tot bescherming van de Industriële Eigendom*  
Japan, dd. 02 05 2001, nr. 2001-12802,  
Sumitomo Rubber Industries Limited.
- 14 *Vermelding van de naam van de werkelijke ontwerper van de tekening*  
ABE Osamu; MIYABE Saburo

- 18 *Dagtekening van de aanvraag van de vernieuwing*  
24.10.2011

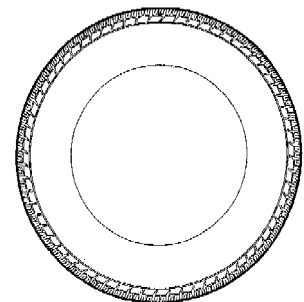
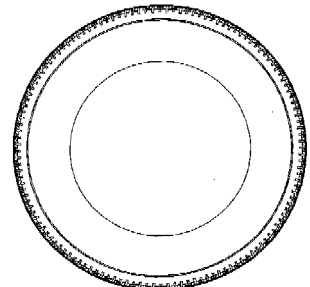
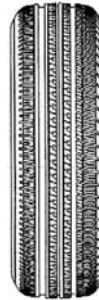

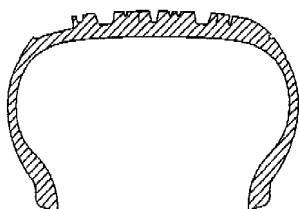
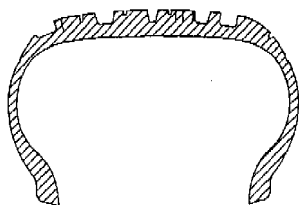
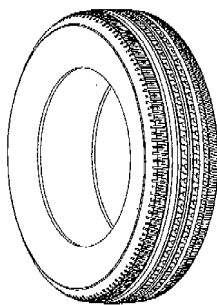

- 01 Numéro d'enregistrement  
**33734-01**  
Numéro, date et heure du dépôt  
78951-01 30.11.2001 , 14.00
- 02 Date d'échéance  
30.11.2016
- 03 Nom du déposant  
Dart Industries Inc.,  
Delaware corporation
- 04 Adresse (rue et numéro) du déposant  
14901 S. Orange Blossom Trail
- 05 Code postal, localité et pays du déposant  
Orlando, Florida 32837,  
Etats-Unis d'Amérique
- 06 Nom et adresse du mandataire ou indication  
de l'adresse postale du déposant  
Bureau Gevers S.A.  
Holidaystraat 5  
B-1831 Diegem  
Belgique.
- 08 Reproduction du dessin ou modèle  
VOIR REPRODUCTION(S)

11 Indication du produit suivi de la (des)  
classe(s) et de la (des) sous-classe(s)  
Cruche (cl 7-01).

13 Droit de priorité visé à l'article 4 de la  
Convention de Paris pour la protection de la  
Propriété Industrielle

Etats-Unis d'Amérique, le 11 06 2001,  
no. 29/143,354, DAENEN Robert  
H.C.M.; BROOKS Rorke.

14 Indication du nom du véritable créateur du  
dessin ou modèle

DAENEN Robert H.C.M.; BROOKS  
Rorke

15 Indication de l'ultime date pour l'ajourne-  
ment de la publication

11.06.2002

18 Date de réception de la requête du renouvel-  
lement

03.11.2011



FIG. 1



FIG. 2



FIG. 3

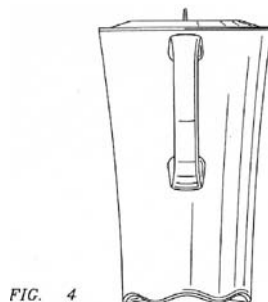

FIG. 4

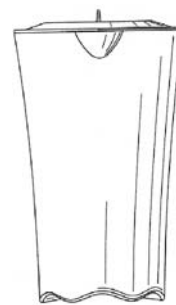

FIG. 5

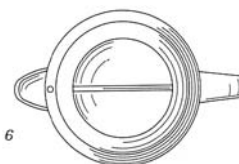

FIG. 6

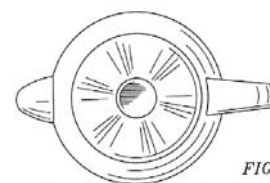

FIG. 7

- 01 Numéro d'enregistrement  
**33734-02**  
Numéro, date et heure du dépôt  
78951-02 30.11.2001 , 14.00
- 02 Date d'échéance  
30.11.2016
- 03 Nom du déposant  
Dart Industries Inc.,  
Delaware corporation
- 04 Adresse (rue et numéro) du déposant  
14901 S. Orange Blossom Trail
- 05 Code postal, localité et pays du déposant  
Orlando, Florida 32837,  
Etats-Unis d'Amérique
- 06 Nom et adresse du mandataire ou indication  
de l'adresse postale du déposant  
Bureau Gevers S.A.  
Holidaystraat 5  
B-1831 Diegem  
Belgique.
- 08 Reproduction du dessin ou modèle  
VOIR REPRODUCTION(S)
- 11 Indication du produit suivi de la (des)  
classe(s) et de la (des) sous-classe(s)  
Conteneur (cl 7-07; 9-03).
- 13 Droit de priorité visé à l'article 4 de la  
Convention de Paris pour la protection de la  
Propriété Industrielle  
Etats-Unis d'Amérique, le 15 06 2001,  
no. 29/143,633, DE GROOTE Jan-  
Hendrik.
- 14 Indication du nom du véritable créateur du  
dessin ou modèle  
DE GROOTE Jan-Hendrik
- 15 Indication de l'ultime date pour l'ajourne-  
ment de la publication  
11.06.2002
- 18 Date de réception de la requête du renouvel-  
lement  
03.11.2011



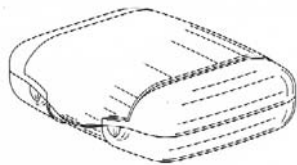

FIG. 1

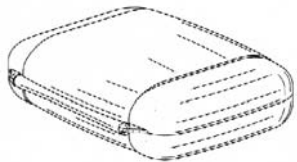

FIG. 2

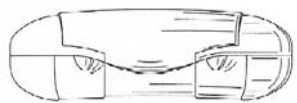

FIG. 3



FIG. 4



FIG. 5



FIG. 6

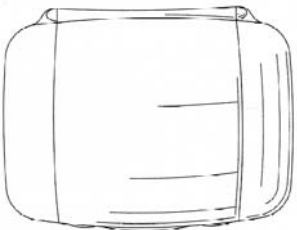

FIG. 7

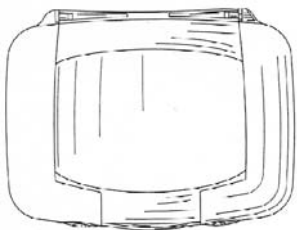

FIG. 8

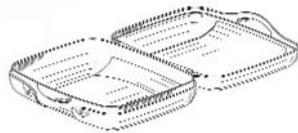

FIG. 9

01 Numéro d'enregistrement  
33815-01

Numéro, date et heure du dépôt  
78949-01 30.11.2001, 14.40

02 Date d'échéance  
30.11.2016

03 Nom du déposant  
FRITO-LAY NORTH AMERICA,  
INC., Delaware Corporation

04 Adresse (rue et numéro) du déposant  
7701 Legacy Drive

05 Code postal, localité et pays du déposant  
Plano, TX 75024-4099,  
Etats-Unis d'Amérique

06 Nom et adresse du mandataire ou indication  
de l'adresse postale du déposant  
Office Ernest T. FREYLINGER S.A.  
234 route d'Arlon  
L-8010 Strassen  
Luxembourg.

08 Reproduction du dessin ou modèle  
VOIR REPRODUCTION(S)

11 Indication du produit suivi de la (des)  
classe(s) et de la (des) sous-classe(s)  
Emballage alimentaire (cl 9-01, 03).

13 Droit de priorité visé à l'article 4 de la Con-  
vention de Paris pour la protection de la Pro-  
priété Industrielle

Etats-Unis d'Amérique, le 14 06 2001,  
no. 29/143,629, BEZEK Edward  
Anthony, MCFADDEN III David  
Charlton.

14 Indication du nom du véritable créateur du  
dessin ou modèle

BEZEK Edward Anthony;  
MCFADDEN III David Charlton

18 Date de réception de la requête du renouvel-  
lement

11.11.2011

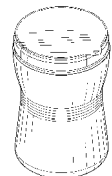
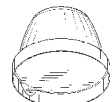
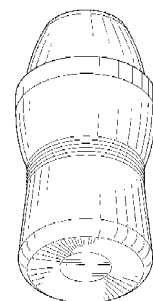
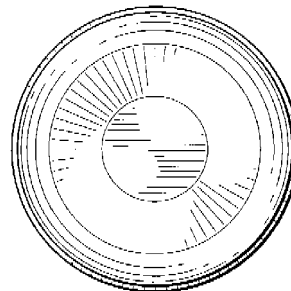
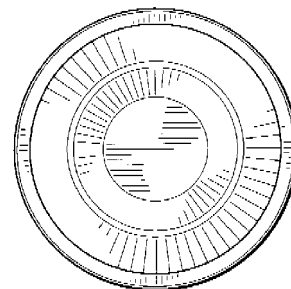
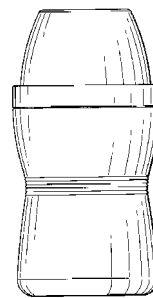
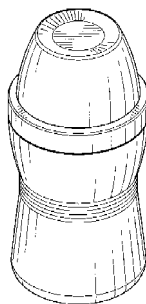

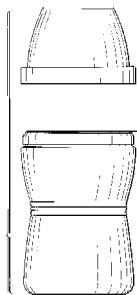

01 *Numéro d'enregistrement*  
**33815-02**

*Numéro, date et heure du dépôt*  
78949-02 30.11.2001, 14.40

02 *Date d'échéance*  
30.11.2016

03 *Nom du déposant*  
FRITO-LAY NORTH AMERICA,  
INC., Delaware Corporation

04 *Adresse (rue et numéro) du déposant*  
7701 Legacy Drive

05 *Code postal, localité et pays du déposant*  
Plano, TX 75024-4099,  
Etats-Unis d'Amérique

06 *Nom et adresse du mandataire ou indication  
de l'adresse postale du déposant*  
Office Ernest T. FREYLINGER S.A.  
234 route d'Arlon  
L-8010 Strassen  
Luxembourg.

08 *Reproduction du dessin ou modèle*  
VOIR REPRODUCTION(S)

11 *Indication du produit suivi de la (des)  
classe(s) et de la (des) sous-classe(s)*  
Emballage alimentaire (cl 9-01, 03).

13 *Droit de priorité visé à l'article 4 de la  
Convention de Paris pour la protection de la  
Propriété Industrielle*  
Etats-Unis d'Amérique, no. 29/143,542,  
le 14 06 2001, BEZEK Edward  
Anthony, MCFADDEN III David  
Charlton.

14 *Indication du nom du véritable créateur du  
dessin ou modèle*  
BEZEK Edward Anthony;  
MCFADDEN III David Charlton

18 *Date de réception de la requête du renouvel-  
lement*  
11.11.2011

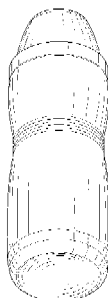
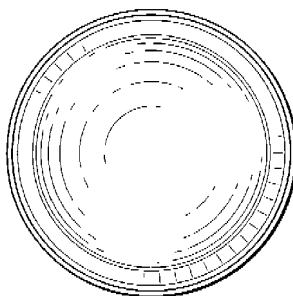
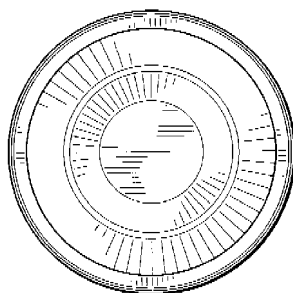
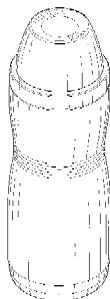

01 *Inschrijvingsnummer*  
**33822-00**

*Nummer en dagtekening (dag en uur) van het  
depot*  
79007-00 18.12.2001, 11.45

02 *Vervaldatum*  
18.12.2016

03 *Naam van de deposant*  
The Coca-Cola Company,  
Delaware corporation

04 *Adres (straat en nummer) van de deposant*  
310 North Avenue N.W.

05 *Postcode, plaats en land van de deposant*  
Atlanta, Georgia 30313,  
Ver.St.v.Am

06 *Naam en adres van de gemachtigde of ver-  
melding van het correspondentie-adres van  
de deposant*  
Dennemeyer & Associates SA  
55 rue des Bruyères  
L-1274 Howald  
Luxemburg.

08 *Afbeelding van de tekening of het model*  
ZIE AFBEELDING(EN)

11 *Vermelding van het voortbrengsel gevolgd  
door de aanduiding van de klasse(n) en  
onderklasse(n)*  
Fles (kl 9-01).

18 *Dagtekening van de aanvraag van de ver-  
nieuwing*  
29.11.2011



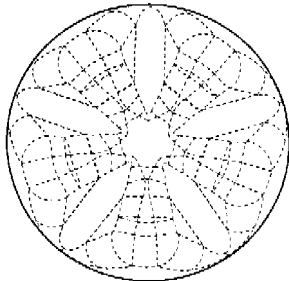
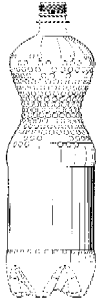

- 01 *Numéro d'enregistrement*  
**33883-00**  
*Numéro, date et heure du dépôt*  
78462-00 26.06.2001 , 11.45
- 02 *Date d'échéance*  
26.06.2016

- 03 *Nom du déposant*  
CANON KABUSHIKI KAISHA
- 04 *Adresse (rue et numéro) du déposant*  
30-2, 3-chome, Shimomaruko
- 05 *Code postal, localité et pays du déposant*  
Ohta-ku - Tokyo,  
Japon
- 06 *Nom et adresse du mandataire ou indication de l'adresse postale du déposant*  
Cabinet Chaillot  
Avenue de l'Agent Sarre 16/20, BP 74  
92703 Colombes Cedex  
France.
- 08 *Reproduction du dessin ou modèle*  
VOIR REPRODUCTION(S)
- 11 *Indication du produit suivi de la (des) classe(s) et de la (des) sous-classe(s)*  
Appareil pour la formation de l'image  
(cl 14-02; 16-03; 18-02).
- 13 *Droit de priorité visé à l'article 4 de la Convention de Paris pour la protection de la Propriété Industrielle*  
Japon, le 12 01 2001, no. 2001-000300,  
CANON KABUSHIKI KAISHA.
- 14 *Indication du nom du véritable créateur du dessin ou modèle*  
KUSANAGI Takashi; OSHIDA  
Haruhisa; YOKOKAWA Kazuki
- 18 *Date de réception de la requête du renouvellement*  
06.05.2011



- 01 *Inschrijvingsnummer*  
**33924-01**  
*Nummer en dagtekening (dag en uur) van het depot*  
78914-01 16.11.2001 , 24.00
- 02 *Vervaldatum*  
16.11.2016
- 03 *Naam van de deposant*  
Cadbury Schweppes Plc.
- 04 *Adres (straat en nummer) van de deposant*  
25 Berkeley Square
- 05 *Postcode, plaats en land van de deposant*  
W1X 6HT London,  
Groot-Brittannië
- 06 *Naam en adres van de gemachtigde of vermelding van het correspondentie-adres van de deposant*  
Novagraaf Nederland B.V.  
Hogehilweg 3  
1101 CA Amsterdam-Zuidoost  
Nederland.
- 08 *Afbeelding van de tekening of het model*  
ZIE AFBELDING(EN)
- 11 *Vermelding van het voortbrengsel gevolgd door de aanduiding van de klasse(n) en onderklasse(n)*  
Doseerdoosje (kl 9-03).

13 *Recht van voorrang als bedoeld in artikel 4 van het verdrag van Parijs tot bescherming van de Industriële Eigendom*

Groot-Brittannië, le 01 06 2001, nr. 2102235, Cadbury Schweppes Plc.

18 *Dagtekening van de aanvraag van de vernieuwing*

14.11.2011

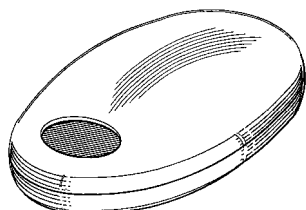
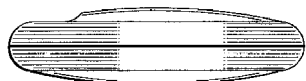
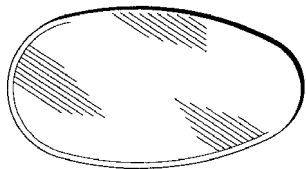

01 *Inschrijvingsnummer*  
**33924-02**

*Nummer en dagtekening (dag en uur) van het depot*

78914-02 16.11.2001, 24.00

02 *Vervaldatum*  
16.11.2016

03 *Naam van de deposant*  
Cadbury Schweppes Plc.

04 *Adres (straat en nummer) van de deposant*  
25 Berkeley Square

05 *Postcode, plaats en land van de deposant*  
W1X 6HT London,  
Groot-Brittannië

06 *Naam en adres van de gemachtigde of vermelding van het correspondentie-adres van de deposant*  
Novagraaf Nederland B.V.  
Hogehilweg 3  
1101 CA Amsterdam-Zuidoost  
Nederland.

08 *Afbeelding van de tekening of het model*  
ZIE AFBEELDING(EN)

11 *Vermelding van het voortbrengsel gevolgd door de aanduiding van de klasse(n) en onderklasse(n)*  
Doseerdoosje (kl 9-03).

13 *Recht van voorrang als bedoeld in artikel 4 van het verdrag van Parijs tot bescherming van de Industriële Eigendom*  
Groot-Brittannië, le 28 06 2001, nr. 2102871, Cadbury Schweppes Plc.

18 *Dagtekening van de aanvraag van de vernieuwing*  
14.11.2011

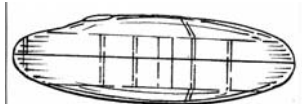
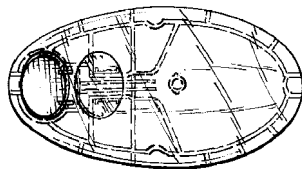
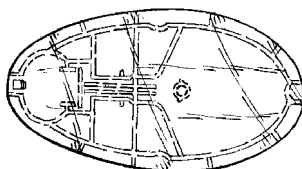

01 *Inschrijvingsnummer*  
**33924-03**

*Nummer en dagtekening (dag en uur) van het depot*

78914-03 16.11.2001, 24.00

02 *Vervaldatum*  
16.11.2016

03 *Naam van de deposant*  
Cadbury Schweppes Plc.

04 *Adres (straat en nummer) van de deposant*  
25 Berkeley Square

05 *Postcode, plaats en land van de deposant*  
W1X 6HT London,  
Groot-Brittannië

06 *Naam en adres van de gemachtigde of vermelding van het correspondentie-adres van de deposant*  
Novagraaf Nederland B.V.  
Hogehilweg 3  
1101 CA Amsterdam-Zuidoost  
Nederland.

08 *Afbeelding van de tekening of het model*  
ZIE AFBEELDING(EN)

11 *Vermelding van het voortbrengsel gevolgd door de aanduiding van de klasse(n) en onderklasse(n)*  
Doseerdoosje (kl 9-03).

13 *Recht van voorrang als bedoeld in artikel 4 van het verdrag van Parijs tot bescherming van de Industriële Eigendom*  
Groot-Brittannië, dd. 28 06 2001, nr. 2102872, Cadbury Schweppes Plc.

18 *Dagtekening van de aanvraag van de vernieuwing*  
14.11.2011

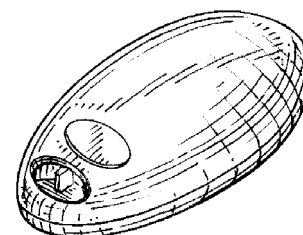
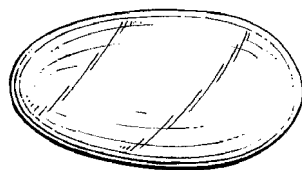

01 *Inschrijvingsnummer*  
**33924-04**

*Nummer en dagtekening (dag en uur) van het depot*

78914-04 16.11.2001, 24.00

02 *Vervaldatum*  
16.11.2016

03 *Naam van de deposant*  
Cadbury Schweppes Plc.

04 *Adres (straat en nummer) van de deposant*  
25 Berkeley Square

05 *Postcode, plaats en land van de deposant*  
W1X 6HT London,  
Groot-Brittannië

06 *Naam en adres van de gemachtigde of vermelding van het correspondentie-adres van de deposant*

Novagraaf Nederland B.V.  
Hogehilweg 3  
1101 CA Amsterdam-Zuidoost  
Nederland.

08 *Afbeelding van de tekening of het model*  
ZIE AFBEELDING(EN)

11 *Vermelding van het voortbrengsel gevolgd door de aanduiding van de klasse(n) en onderklasse(n)*  
Doseerdoosje (kl 9-03).

13 *Recht van voorrang als bedoeld in artikel 4 van het verdrag van Parijs tot bescherming van de Industriële Eigendom*  
Groot-Brittannië, le 01 06 2001, nr. 2102234, Cadbury Schweppes Plc.

18 *Dagtekening van de aanvraag van de vernieuwing*  
14.11.2011

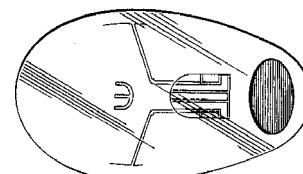

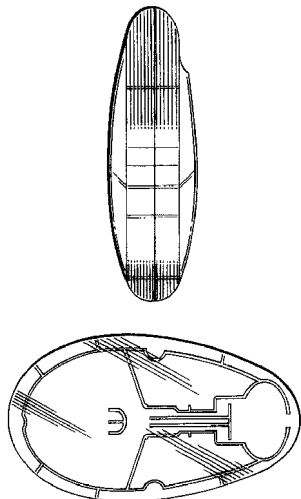

- 01 *Numéro d'enregistrement*  
**33994-01**  
*Numéro, date et heure du dépôt*  
78622-01 10.08.2001 , 24.00
- 02 *Date d'échéance*  
10.08.2016
- 03 *Nom du déposant*  
Aiphone Co., Ltd.
- 04 *Adresse (rue et numéro) du déposant*  
2-18, Jinno-cho
- 05 *Code postal, localité et pays du déposant*  
Atsuta-ku, Nagoya-shi, Aichi-ken, Japon
- 06 *Nom et adresse du mandataire ou indication de l'adresse postale du déposant*  
Cabinet Chaillot  
Avenue de l'Agent Sarre 16/20, BP 74  
92703 Colombes Cedex  
France.
- 08 *Reproduction du dessin ou modèle*  
**VOIR REPRODUCTION(S)**
- 11 *Indication du produit suivi de la (des) classe(s) et de la (des) sous-classe(s)*  
Interphone (cl 14-03).
- 13 *Droit de priorité visé à l'article 4 de la Convention de Paris pour la protection de la Propriété Industrielle*  
Japon, le 10 04 2001, no. 2001-10388, Aiphone Co., Ltd.
- 14 *Indication du nom du véritable créateur du dessin ou modèle*  
MATSUI Hiroshi; HOTTA Toshio
- 18 *Date de réception de la requête du renouvellement*  
26.07.2011

FIG. 1

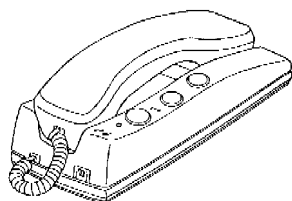

FIG. 2

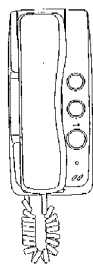

FIG. 3



FIG. 4



FIG. 5



FIG. 6

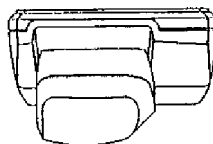
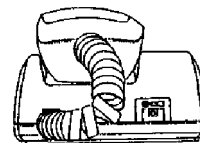

FIG. 7



- 01 *Numéro d'enregistrement*  
**33994-02**  
*Numéro, date et heure du dépôt*  
78622-02 10.08.2001 , 24.00
- 02 *Date d'échéance*  
10.08.2016
- 03 *Nom du déposant*  
Aiphone Co., Ltd.
- 04 *Adresse (rue et numéro) du déposant*  
2-18, Jinno-cho
- 05 *Code postal, localité et pays du déposant*  
Atsuta-ku, Nagoya-shi, Aichi-ken, Japon
- 06 *Nom et adresse du mandataire ou indication de l'adresse postale du déposant*  
Cabinet Chaillot  
Avenue de l'Agent Sarre 16/20, BP 74  
92703 Colombes Cedex  
France.
- 08 *Reproduction du dessin ou modèle*  
**VOIR REPRODUCTION(S)**
- 11 *Indication du produit suivi de la (des) classe(s) et de la (des) sous-classe(s)*  
Interphone (cl 14-03).
- 13 *Droit de priorité visé à l'article 4 de la Convention de Paris pour la protection de la Propriété Industrielle*  
Japon, le 10 04 2001, no. 2001-10389, Aiphone Co., Ltd.
- 14 *Indication du nom du véritable créateur du dessin ou modèle*  
MATSUI Hiroshi; HOTTA Toshio
- 18 *Date de réception de la requête du renouvellement*  
26.07.2011

FIG. 1

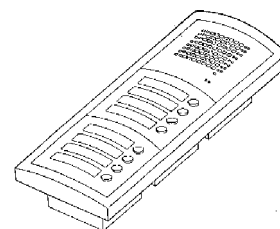

FIG. 2

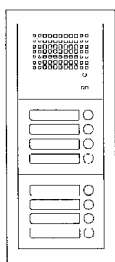

FIG. 3



FIG. 4



FIG. 5

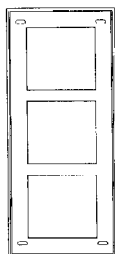

FIG. 6

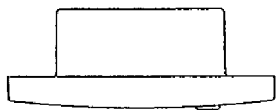
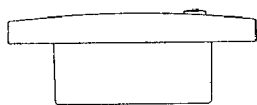

FIG. 7



01 Numéro d'enregistrement  
**33994-03**

Numéro, date et heure du dépôt  
78622-03 10.08.2001, 24.00

- 02 Date d'échéance  
10.08.2016
- 03 Nom du déposant  
Aiphone Co., Ltd.
- 04 Adresse (rue et numéro) du déposant  
2-18, Jinno-cho
- 05 Code postal, localité et pays du déposant  
Atsuta-ku, Nagoya-shi, Aichi-ken,  
Japon
- 06 Nom et adresse du mandataire ou indication  
de l'adresse postale du déposant  
Cabinet Chaillot  
Avenue de l'Agent Sarre 16/20, BP 74  
92703 Colombes Cedex  
France.
- 08 Reproduction du dessin ou modèle  
VOIR REPRODUCTION(S)
- 11 Indication du produit suivi de la (des)  
classe(s) et de la (des) sous-classe(s)  
Interphone (cl 14-03).
- 13 Droit de priorité visé à l'article 4 de la Con-  
vention de Paris pour la protection de la Pro-  
priété Industrielle  
Japon, le 10 04 2001, no. 2001-10390,  
Aiphone Co., Ltd.
- 14 Indication du nom du véritable créateur du  
dessin ou modèle  
MATSUI Hiroshi; HOTTA Toshio
- 18 Date de réception de la requête du renouvel-  
lement  
26.07.2011

FIG. 1

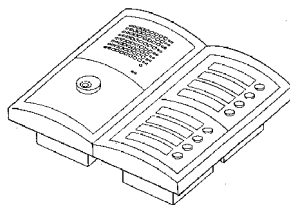

FIG. 2

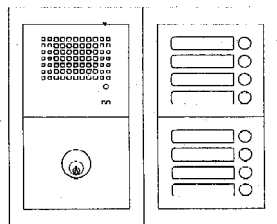

FIG. 3



FIG. 4



FIG. 5

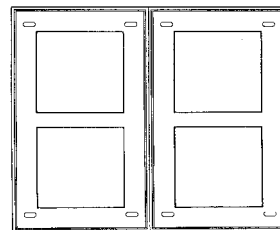

FIG. 6

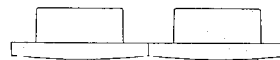

FIG. 7



01 Numéro d'enregistrement  
**33994-04**

Numéro, date et heure du dépôt  
78622-04 10.08.2001, 24.00

- 02 Date d'échéance  
10.08.2016
- 03 Nom du déposant  
Aiphone Co., Ltd.
- 04 Adresse (rue et numéro) du déposant  
2-18, Jinno-cho
- 05 Code postal, localité et pays du déposant  
Atsuta-ku, Nagoya-shi, Aichi-ken,  
Japon
- 06 Nom et adresse du mandataire ou indication  
de l'adresse postale du déposant  
Cabinet Chaillot  
Avenue de l'Agent Sarre 16/20, BP 74  
92703 Colombes Cedex  
France.
- 08 Reproduction du dessin ou modèle  
VOIR REPRODUCTION(S)
- 11 Indication du produit suivi de la (des)  
classe(s) et de la (des) sous-classe(s)  
Interphone (cl 14-03).
- 13 Droit de priorité visé à l'article 4 de la Con-  
vention de Paris pour la protection de la Pro-  
priété Industrielle  
Japon, le 10 04 2001, no. 2001-10391,  
Aiphone Co., Ltd.
- 14 Indication du nom du véritable créateur du  
dessin ou modèle  
MATSUI Hiroshi; HOTTA Toshio
- 18 Date de réception de la requête du renouvel-  
lement  
26.07.2011

FIG. 1

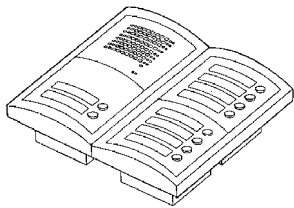

FIG. 2

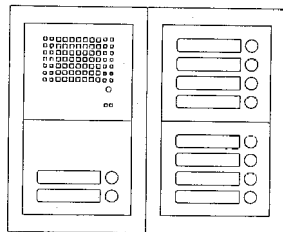

FIG. 3

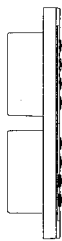

FIG. 4



FIG. 6

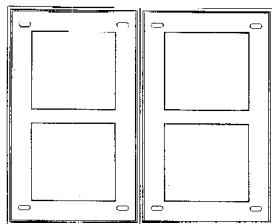

FIG. 8



FIG. 7



01 Numéro d'enregistrement  
33994-05

Numéro, date et heure du dépôt  
78622-05 10.08.2001 , 24.00

- 02 Date d'échéance  
10.08.2016
- 03 Nom du déposant  
Aiphone Co., Ltd.
- 04 Adresse (rue et numéro) du déposant  
2-18, Jinno-cho
- 05 Code postal, localité et pays du déposant  
Atsuta-ku, Nagoya-shi, Aichi-ken,  
Japon
- 06 Nom et adresse du mandataire ou indication  
de l'adresse postale du déposant  
Cabinet Chaillot  
Avenue de l'Agent Sarre 16/20, BP 74  
92703 Colombes Cedex  
France.
- 08 Reproduction du dessin ou modèle  
VOIR REPRODUCTION(S)
- 11 Indication du produit suivi de la (des)  
classe(s) et de la (des) sous-classe(s)  
Interphone (cl 14-03).
- 13 Droit de priorité visé à l'article 4 de la  
Convention de Paris pour la protection de la  
Propriété Industrielle  
Japon, le 10 04 2001, no. 2001-10392,  
Aiphone Co., Ltd.
- 14 Indication du nom du véritable créateur du  
dessin ou modèle  
MATSUI Hiroshi; HOTTA Toshio
- 18 Date de réception de la requête du renouvel-  
lement  
26.07.2011

FIG. 1

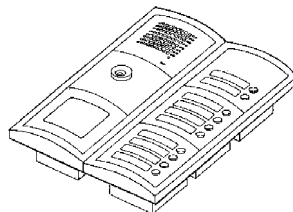

FIG. 2

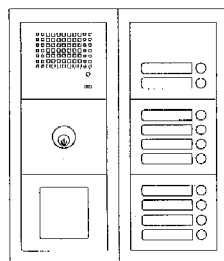

FIG. 3

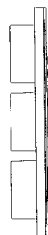

FIG. 4



FIG. 5

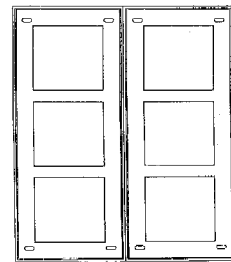
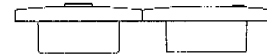

FIG. 6

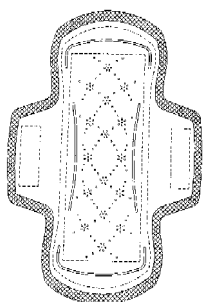

FIG. 7



- 01 Inschrijvingsnummer  
**34075-01**  
Nummer en dagtekening (dag en uur) van het  
depot  
78917-01 21.11.2001 , 10.00
- 02 Vervaldatum  
21.11.2016
- 03 Naam van de deposant  
McNeil-PPC, Inc.,  
New Jersey corporation
- 04 Adres (straat en nummer) van de deposant  
Grandview Road
- 05 Postcode, plaats en land van de deposant  
Skillman, New Jersey 08558,  
Ver.St.v.Am
- 06 Naam en adres van de gemachtigde of ver-  
melding van het correspondentie-adres van  
de deposant  
Cabinet Chaillot  
Avenue de l'Agent Sarre 16/20, BP 74  
92703 Colombes Cedex  
Frankrijk.
- 08 Afbeelding van de tekening of het model  
ZIE AFBEELDING(EN)
- 11 Vermelding van het voortbrengsel gevolgd  
door de aanduiding van de klasse(n) en  
onderklasse(n)  
Maandverband (kl 24-04).

- 13 *Recht van voorrang als bedoeld in artikel 4 van het verdrag van Parijs tot bescherming van de Industriële Eigendom*  
Ver.St.v.Am., dd. 23 05 2001, nr. 29/142335, GANNON Elaine; LUKJANCZUK John; DE OLIVEIRA Ricardo.
- 14 *Vermelding van de naam van de werkelijke ontwerper van de tekening*  
GANNON Elaine; LUKJANCZUK John; DE OLIVEIRA Ricardo
- 18 *Dagtekening van de aanvraag van de vernieuwing*  
10.10.2011



- 01 *Inschrijvingsnummer*  
**34075-02**  
*Nummer en dagtekening (dag en uur) van het depot*  
78917-02 21.11.2001 , 10.00
- 02 *Vervaldatum*  
21.11.2016
- 03 *Naam van de deposant*  
McNeil-PPC, Inc.,  
New Jersey corporation
- 04 *Adres (straat en nummer) van de deposant*  
Grandview Road
- 05 *Postcode, plaats en land van de deposant*  
Skillman, New Jersey 08558,  
Ver.St.v.Am
- 06 *Naam en adres van de gemachtigde of vermelding van het correspondentie-adres van de deposant*  
Cabinet Chaillot  
Avenue de l'Agent Sarre 16/20, BP 74  
92703 Colombes Cedex  
Frankrijk.
- 08 *Afbeelding van de tekening of het model*  
ZIE AFBEELDING(EN)
- 11 *Vermelding van het voortbrengsel gevolgd door de aanduiding van de klasse(n) en onderklasse(n)*  
Maandverband (kl 24-04).
- 13 *Recht van voorrang als bedoeld in artikel 4 van het verdrag van Parijs tot bescherming van de Industriële Eigendom*  
Ver.St.v.Am., dd. 23 05 2001, nr. 29/142335, GANNON Elaine; LUKJANCZUK John; DE OLIVEIRA Ricardo.
- 14 *Vermelding van de naam van de werkelijke ontwerper van de tekening*  
GANNON Elaine; LUKJANCZUK John; DE OLIVEIRA Ricardo
- 18 *Dagtekening van de aanvraag van de vernieuwing*  
10.10.2011

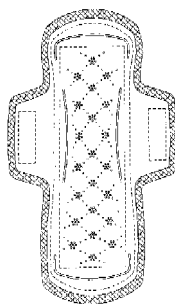

- 01 *Inschrijvingsnummer*  
**34075-03**  
*Nummer en dagtekening (dag en uur) van het depot*  
78917-03 21.11.2001 , 10.00
- 02 *Vervaldatum*  
21.11.2016
- 03 *Naam van de deposant*  
McNeil-PPC, Inc.,  
New Jersey corporation
- 04 *Adres (straat en nummer) van de deposant*  
Grandview Road
- 05 *Postcode, plaats en land van de deposant*  
Skillman, New Jersey 08558,  
Ver.St.v.Am
- 06 *Naam en adres van de gemachtigde of vermelding van het correspondentie-adres van de deposant*  
Cabinet Chaillot  
Avenue de l'Agent Sarre 16/20, BP 74  
92703 Colombes Cedex  
Frankrijk.
- 08 *Afbeelding van de tekening of het model*  
ZIE AFBEELDING(EN)
- 11 *Vermelding van het voortbrengsel gevolgd door de aanduiding van de klasse(n) en onderklasse(n)*  
Maandverband (kl 24-04).
- 13 *Recht van voorrang als bedoeld in artikel 4 van het verdrag van Parijs tot bescherming van de Industriële Eigendom*  
Ver.St.v.Am., dd. 23 05 2001, nr. 29/142335, GANNON Elaine; LUKJANCZUK John; DE OLIVEIRA Ricardo.
- 14 *Vermelding van de naam van de werkelijke ontwerper van de tekening*  
GANNON Elaine; LUKJANCZUK John; DE OLIVEIRA Ricardo
- 18 *Dagtekening van de aanvraag van de vernieuwing*  
10.10.2011

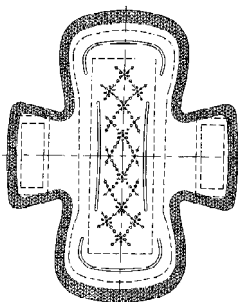

- 01 *Inschrijvingsnummer*  
**34084-01**  
*Nummer en dagtekening (dag en uur) van het depot*  
79067-01 11.01.2002 , 15.45
- 02 *Vervaldatum*  
11.01.2017
- 03 *Naam van de deposant*  
STOKKE AS
- 04 *Adres (straat en nummer) van de deposant*  
Håhjem
- 05 *Postcode, plaats en land van de deposant*  
N-6260 Skodje,  
Noorwegen
- 06 *Naam en adres van de gemachtigde of vermelding van het correspondentie-adres van de deposant*  
Octrooibureau Arnold & Siedsma  
Sweelinckplein 1  
2517 GK 's-Gravenhage  
Nederland.
- 08 *Afbeelding van de tekening of het model*  
ZIE AFBEELDING(EN)
- 11 *Vermelding van het voortbrengsel gevolgd door de aanduiding van de klasse(n) en onderklasse(n)*  
Baby-/kindertuigje (kl 3-99).
- 13 *Recht van voorrang als bedoeld in artikel 4 van het verdrag van Parijs tot bescherming van de Industriële Eigendom*  
Noorwegen, dd. 13 07 2001, nr. 20010421, Stokke Gruppen AS.
- 14 *Vermelding van de naam van de werkelijke ontwerper van de tekening*  
REFSUM Bjørn
- 18 *Dagtekening van de aanvraag van de vernieuwing*  
10.11.2011

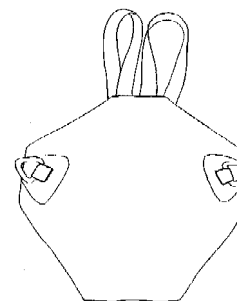
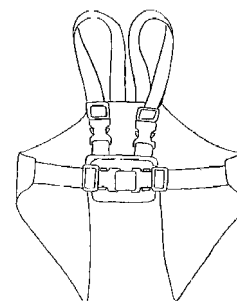



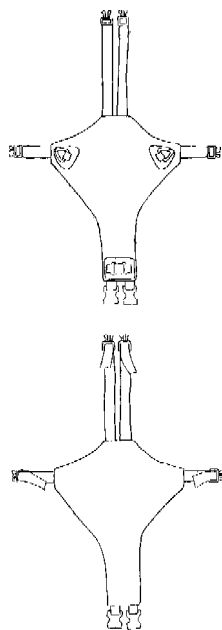

- 01 *Inschrijvingsnummer*  
**34084-02**  
*Nummer en dagtekening (dag en uur) van het depot*  
79067-02 11.01.2002 , 15.45
- 02 *Vervaldatum*  
11.01.2017
- 03 *Naam van de deposant*  
STOKKE AS
- 04 *Adres (straat en nummer) van de deposant*  
Håhjem
- 05 *Postcode, plaats en land van de deposant*  
N-6260 Skodje,  
Noorwegen
- 06 *Naam en adres van de gemachtigde of vermelding van het correspondentie-adres van de deposant*  
Octrooibureau Arnold & Siedsma  
Sweelinckplein 1  
2517 GK 's-Gravenhage  
Nederland.
- 08 *Afbeelding van de tekening of het model*  
ZIE AFBEELDING(EN)
- 11 *Vermelding van het voortbrengsel gevolgd door de aanduiding van de klasse(n) en onderklasse(n)*  
Draagriem voor baby-/kindertuigje (kl 3-99).
- 13 *Recht van voorrang als bedoeld in artikel 4 van het verdrag van Parijs tot bescherming van de Industriële Eigendom*  
Noorwegen, dd. 13 07 2001, nr. 20010421, Stokke Gruppen AS.
- 14 *Vermelding van de naam van de werkelijke ontwerper van de tekening*  
REFSUM Bjørn
- 18 *Dagtekening van de aanvraag van de vernieuwing*  
10.11.2011

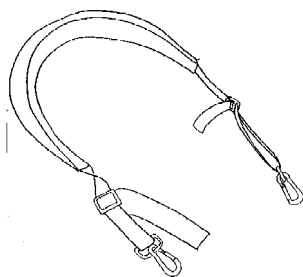

- 01 *Inschrijvingsnummer*  
**34221-01**  
*Nummer en dagtekening (dag en uur) van het depot*  
78543-01 16.07.2001 , 24.00
- 02 *Vervaldatum*  
16.07.2016
- 03 *Naam van de deposant*  
MILLIPORE CORPORATION,  
Massachusetts corporation
- 04 *Adres (straat en nummer) van de deposant*  
290 Concord Road
- 05 *Postcode, plaats en land van de deposant*  
Billerica, MA 01821,  
Ver.St.v.Am
- 06 *Naam en adres van de gemachtigde of vermelding van het correspondentie-adres van de deposant*  
Octrooibureau Vriesendorp & Gaade  
B.V.  
Dr. Kuypersstraat 6  
2514 BB 's-Gravenhage  
Nederland.
- 08 *Afbeelding van de tekening of het model*  
ZIE AFBEELDING(EN)
- 11 *Vermelding van het voortbrengsel gevolgd door de aanduiding van de klasse(n) en onderklasse(n)*  
Houder voor een filterpatroon (kl 23-01).
- 13 *Recht van voorrang als bedoeld in artikel 4 van het verdrag van Parijs tot bescherming van de Industriële Eigendom*  
Ver.St.v.Am., dd. 14 02 2001, nr. 29/137,191, ALMASIAN Joseph; CARROLL Mark; MCINERNEY David; MCINERNEY Kevin; NGUYEN Chau; PALIOTTI Giulia; PERREALT Jeremy.
- 14 *Vermelding van de naam van de werkelijke ontwerper van de tekening*  
ALMASIAN Joseph; CARROLL Mark; MCINERNEY David; MCINERNEY Kevin; NGUYEN Chau; PALIOTTI Giulia; PERREALT Jeremy
- 18 *Dagtekening van de aanvraag van de vernieuwing*  
21.07.2011



FIG. 1



FIG. 2

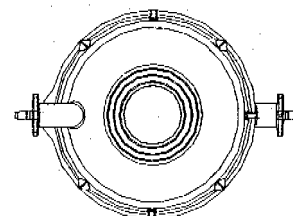

FIG. 3

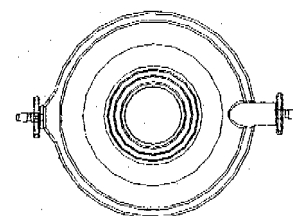

FIG. 4

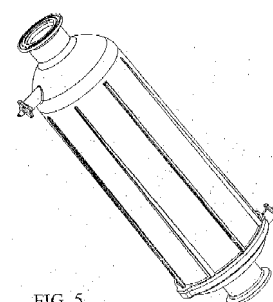

FIG. 5

- 01 *Inschrijvingsnummer*  
**34221-02**  
*Nummer en dagtekening (dag en uur) van het depot*  
78543-02 16.07.2001 , 24.00
- 02 *Vervaldatum*  
16.07.2016

- 03 *Naam van de deposant*  
MILLIPORE CORPORATION,  
Massachusetts corporation
- 04 *Adres (straat en nummer) van de deposant*  
290 Concord Road
- 05 *Postcode, plaats en land van de deposant*  
Billerica, MA 01821,  
Ver.St.v.Am
- 06 *Naam en adres van de gemachtigde of vermelding van het correspondentie-adres van de deposant*  
Octrooibureau Vriesendorp & Gaade  
B.V.  
Dr. Kuiperstraat 6  
2514 BB 's-Gravenhage  
Nederland.
- 08 *Afbeelding van de tekening of het model*  
ZIE AFBEELDING(EN)
- 11 *Vermelding van het voortbrengsel gevolgd door de aanduiding van de klasse(n) en onderklasse(n)*  
Houder voor een filterpatroon (kl 23-01).
- 13 *Recht van voorrang als bedoeld in artikel 4 van het verdrag van Parijs tot bescherming van de Industriële Eigendom*  
Ver.St.v.Am., dd. 14 02 2001, nr. 29/137,191, ALMASIAN Joseph; CARROLL Mark; MCINERNEY David; MCINERNEY Kevin; NGUYEN Chau; PALIOTTI Giulia; PERREAULT Jeremy.
- 14 *Vermelding van de naam van de werkelijke ontwerper van de tekening*  
ALMASIAN Joseph; CARROLL Mark; MCINERNEY David; MCINERNEY Kevin; NGUYEN Chau; PALIOTTI Giulia; PERREAULT Jeremy
- 18 *Dagtekening van de aanvraag van de vernieuwing*  
21.07.2011

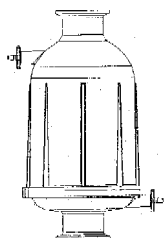

FIG. 6

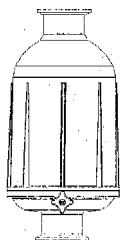

FIG. 7

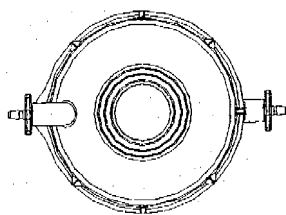

FIG. 8

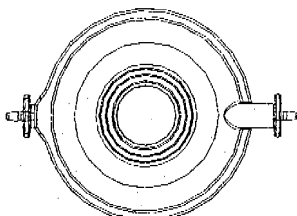

FIG. 9

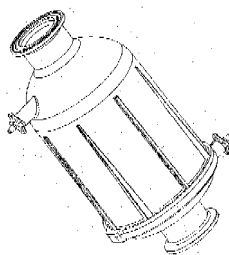

FIG. 10

- 01 *Inschrijvingsnummer*  
**34221-03**  
*Nummer en dagtekening (dag en uur) van het depot*  
78543-03 16.07.2001 , 24.00
- 02 *Vervaldatum*  
16.07.2016
- 03 *Naam van de deposant*  
MILLIPORE CORPORATION,  
Massachusetts corporation
- 04 *Adres (straat en nummer) van de deposant*  
290 Concord Road
- 05 *Postcode, plaats en land van de deposant*  
Billerica, MA 01821,  
Ver.St.v.Am
- 06 *Naam en adres van de gemachtigde of vermelding van het correspondentie-adres van de deposant*  
Octrooibureau Vriesendorp & Gaade  
B.V.  
Dr. Kuiperstraat 6  
2514 BB 's-Gravenhage  
Nederland.
- 08 *Afbeelding van de tekening of het model*  
ZIE AFBEELDING(EN)
- 11 *Vermelding van het voortbrengsel gevolgd door de aanduiding van de klasse(n) en onderklasse(n)*  
Houder voor een filterpatroon (kl 23-01).

- 13 *Recht van voorrang als bedoeld in artikel 4 van het verdrag van Parijs tot bescherming van de Industriële Eigendom*  
Ver.St.v.Am., dd. 14 02 2001, nr. 29/137,191, ALMASIAN Joseph; CARROLL Mark; MCINERNEY David; MCINERNEY Kevin; NGUYEN Chau; PALIOTTI Giulia; PERREAULT Jeremy.
- 14 *Vermelding van de naam van de werkelijke ontwerper van de tekening*  
ALMASIAN Joseph; CARROLL Mark; MCINERNEY David; MCINERNEY Kevin; NGUYEN Chau; PALIOTTI Giulia; PERREAULT Jeremy
- 18 *Dagtekening van de aanvraag van de vernieuwing*  
21.07.2011

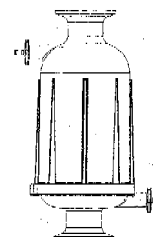

FIG. 11



FIG. 12

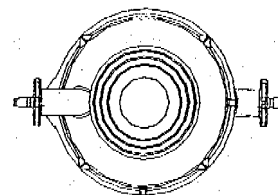

FIG. 13

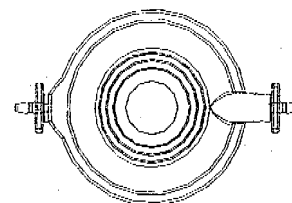

FIG. 14

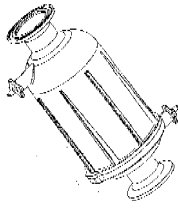

FIG. 15

- 01 *Inschrijvingsnummer*  
**34221-04**  
*Nummer en dagtekening (dag en uur) van het depot*  
78543-04 16.07.2001, 24.00
- 02 *Vervaldatum*  
16.07.2016
- 03 *Naam van de deposant*  
MILLIPORE CORPORATION,  
Massachusetts corporation
- 04 *Adres (straat en nummer) van de deposant*  
290 Concord Road
- 05 *Postcode, plaats en land van de deposant*  
Billerica, MA 01821,  
Ver.St.v.Am
- 06 *Naam en adres van de gemachtigde of vermelding van het correspondentie-adres van de deposant*  
Octrooibureau Vriesendorp & Gaade  
B.V.  
Dr. Kuiperstraat 6  
2514 BB 's-Gravenhage  
Nederland.
- 08 *Afbeelding van de tekening of het model*  
ZIE AFBEELDING(EN)
- 11 *Vermelding van het voortbrengsel gevolgd door de aanduiding van de klasse(n) en onderklasse(n)*  
Houder voor een filterpatroon (kl 23-01).
- 13 *Recht van voorrang als bedoeld in artikel 4 van het verdrag van Parijs tot bescherming van de Industriële Eigendom*  
Ver.St.v.Am., dd. 14 02 2001, nr. 29/137,191, ALMASIAN Joseph; CARROLL Mark; MCINERNEY David; MCINERNEY Kevin; NGUYEN Chau; PALIOTTI Giulia; PERREAULT Jeremy.
- 14 *Vermelding van de naam van de werkelijke ontwerper van de tekening*  
ALMASIAN Joseph; CARROLL Mark; MCINERNEY David; MCINERNEY Kevin; NGUYEN Chau; PALIOTTI Giulia; PERREAULT Jeremy
- 18 *Dagtekening van de aanvraag van de vernieuwing*  
21.07.2011

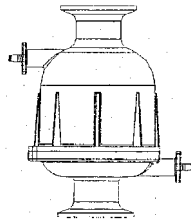

Fig. 16

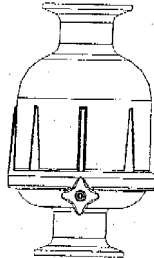

Fig. 17

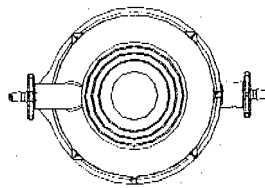

FIG. 18

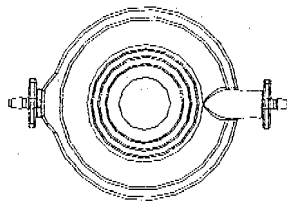

FIG. 19

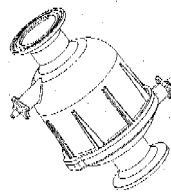
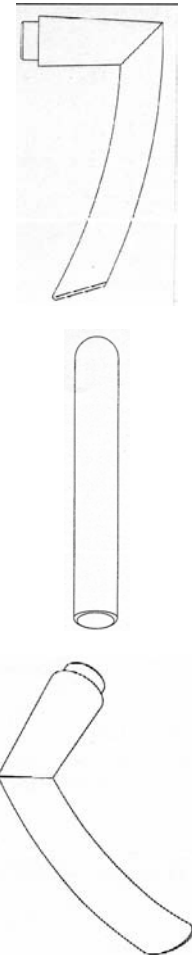

FIG. 20

- 01 *Inschrijvingsnummer*  
**34315-00**  
*Nummer en dagtekening (dag en uur) van het depot*  
78731-00 17.09.2001, 24.00
- 02 *Vervaldatum*  
17.09.2016
- 03 *Naam van de deposant*  
DORMA GmbH + Co. KG

- 04 *Adres (straat en nummer) van de deposant*  
Breckerfelder Strasse 42-48
- 05 *Postcode, plaats en land van de deposant*  
D-58256 Ennepetal,  
Duitsland
- 06 *Naam en adres van de gemachtigde of vermelding van het correspondentie-adres van de deposant*  
Dennemeyer & Associates SA  
55 rue des Bruyères  
L-1274 Howald  
Luxemburg.
- 08 *Afbeelding van de tekening of het model*  
ZIE AFBEELDING(EN)
- 11 *Vermelding van het voortbrengsel gevolgd door de aanduiding van de klasse(n) en onderklasse(n)*  
Handvat (kl 8-06).
- 13 *Recht van voorrang als bedoeld in artikel 4 van het verdrag van Parijs tot bescherming van de Industriële Eigendom*  
Duitsland, dd. 28 03 2001, nr. 401 03 315.5, Dorma GmbH & Co. KG.
- 18 *Dagtekening van de aanvraag van de vernieuwing*  
18.08.2011



- 01 *Numéro d'enregistrement*  
**34329-01**  
*Numéro, date et heure du dépôt*  
78891-01 08.11.2001, 24.00

- 02 *Date d'échéance*  
08.11.2016
- 03 *Nom du déposant*  
LifeScan, Inc.,  
California corporation
- 04 *Adresse (rue et numéro) du déposant*  
1000 Gibraltar Drive
- 05 *Code postal, localité et pays du déposant*  
Milpitas - CA 95035,  
Etats-Unis d'Amérique
- 06 *Nom et adresse du mandataire ou indication de l'adresse postale du déposant*  
Cabinet Chaillot  
Avenue de l'Agent Sarre 16/20, BP 74  
92703 Colombes Cedex  
France.
- 08 *Reproduction du dessin ou modèle*  
VOIR REPRODUCTION(S)
- 11 *Indication du produit suivi de la (des) classe(s) et de la (des) sous-classe(s)*  
Bandelette de test (cl 24-02).
- 13 *Droit de priorité visé à l'article 4 de la Convention de Paris pour la protection de la Propriété Industrielle*  
Etats-Unis d'Amérique, le 09 05 2001,  
no. 29/141582, CLARK Denise; HADDOCK Pedro.
- 14 *Indication du nom du véritable créateur du dessin ou modèle*  
CLARK Denise; HADDOCK Pedro
- 18 *Date de réception de la requête du renouvellement*  
10.10.2011

FIG. 1

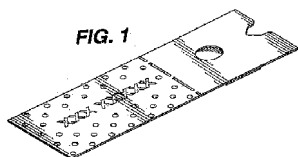

FIG. 2



FIG. 3



FIG. 4

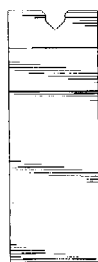

FIG. 5



FIG. 6



- 01 *Inschrijvingsnummer*  
**34347-00**  
*Nummer en dagtekening (dag en uur) van het depot*  
78925-00 22.11.2001 , 10.00
- 02 *Vervaldatum*  
22.11.2016
- 03 *Naam van de deposant*  
The Yokohama Rubber Co., Ltd.
- 04 *Adres (straat en nummer) van de deposant*  
36-11, Shimbashi 5-chome, Minato-ku
- 05 *Postcode, plaats en land van de deposant*  
Tokyo,  
Japan
- 06 *Naam en adres van de gemachtigde of vermelding van het correspondentie-adres van de deposant*  
Cabinet Chaillot  
Avenue de l'Agent Sarre 16/20, BP 74  
92703 Colombes Cedex  
Frankrijk.
- 08 *Afbeelding van de tekening of het model*  
ZIE AFBEELDING(EN)
- 11 *Vermelding van het voortbrengsel gevolgd door de aanduiding van de klasse(n) en onderklasse(n)*  
Autoband (kl 12-15).
- 13 *Recht van voorrang als bedoeld in artikel 4 van het verdrag van Parijs tot bescherming van de Industriële Eigendom*  
Japan, dd. 28 05 2001, nr. 2001-015230,  
The Yokohama Rubber Co., Ltd.
- 14 *Vermelding van de naam van de werkelijke ontwerper van de tekening*  
MASAKI Takeo; OSAKI Michio;  
TAKEI Sadakazu
- 18 *Dagtekening van de aanvraag van de vernieuwing*  
10.10.2011

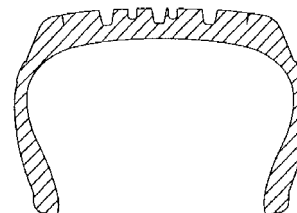
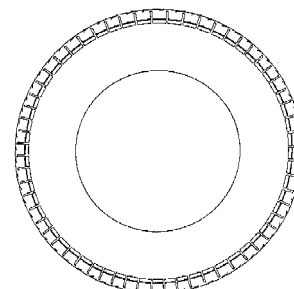
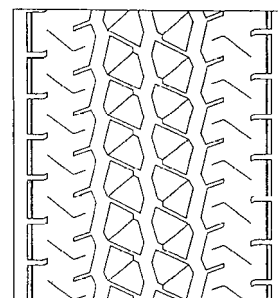
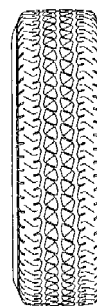

- 01 *Inschrijvingsnummer*  
**34350-01**  
*Nummer en dagtekening (dag en uur) van het depot*  
78916-01 16.11.2001 , 24.00
- 02 *Vervaldatum*  
16.11.2016
- 03 *Naam van de deposant*  
Seiko Epson Corporation
- 04 *Adres (straat en nummer) van de deposant*  
4-1, Nishi-shinjuku 2-chome,  
Shinjuku-ku
- 05 *Postcode, plaats en land van de deposant*  
Tokyo 163-0811,  
Japan
- 06 *Naam en adres van de gemachtigde of vermelding van het correspondentie-adres van de deposant*  
Cabinet Chaillot  
Avenue de l'Agent Sarre 16/20, BP 74  
92703 Colombes Cedex  
Frankrijk.

08 *Afbeelding van de tekening of het model*  
ZIE AFBEELDING(EN)

11 *Vermelding van het voortbrengsel gevolgd door de aanduiding van de klasse(n) en onderklasse(n)*

Inkt patroon voor printer (kl 14-02; 16-03; 18-02).

13 *Recht van voorrang als bedoeld in artikel 4 van het verdrag van Parijs tot bescherming van de Industriële Eigendom*

Japan, dd. 18 05 2001, nr. 2001-014407, Seiko Epson Corporation.

14 *Vermelding van de naam van de werkelijke ontwerper van de tekening*

SHINADA Satoshi; MIYAZAWA Hisashi; SAKAI Yasuto

18 *Dagtekening van de aanvraag van de vernieuwing*

10.10.2011

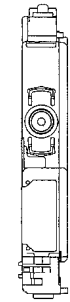
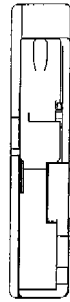
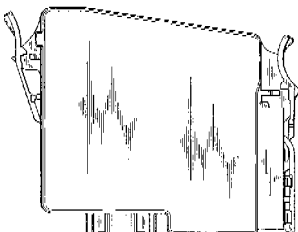
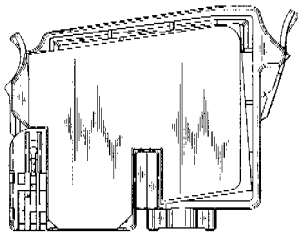
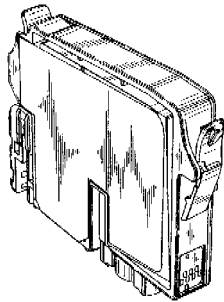

13 *Recht van voorrang als bedoeld in artikel 4 van het verdrag van Parijs tot bescherming van de Industriële Eigendom*

Japan, dd. 18 05 2001, nr. 2001-014409, Seiko Epson Corporation.

14 *Vermelding van de naam van de werkelijke ontwerper van de tekening*

SHINADA Satoshi; MIYAZAWA Hisashi; SAKAI Yasuto

18 *Dagtekening van de aanvraag van de vernieuwing*

10.10.2011

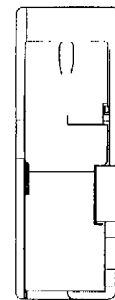
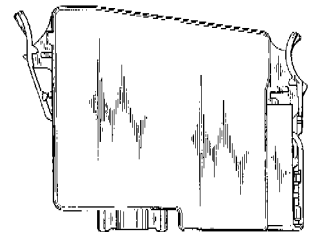
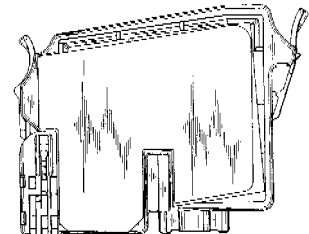
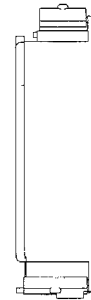
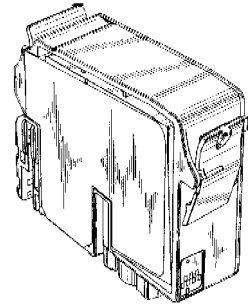

01 *Inschrijvingsnummer*  
**34350-02**

*Nummer en dagtekening (dag en uur) van het depot*

78916-02 16.11.2001 , 24.00

02 *Vervaldatum*  
16.11.2016

03 *Naam van de deposant*  
Seiko Epson Corporation

04 *Adres (straat en nummer) van de deposant*  
4-1, Nishi-shinjuku 2-chome,  
Shinjuku-ku

05 *Postcode, plaats en land van de deposant*  
Tokyo 163-0811,  
Japan

06 *Naam en adres van de gemachtigde of vermelding van het correspondentie-adres van de deposant*

Cabinet Chaillot  
Avenue de l'Agent Sarre 16/20, BP 74  
92703 Colombes Cedex  
Frankrijk.

08 *Afbeelding van de tekening of het model*  
ZIE AFBEELDING(EN)

11 *Vermelding van het voortbrengsel gevolgd door de aanduiding van de klasse(n) en onderklasse(n)*

Inkt patroon voor printer (kl 14-02; 16-03; 18-02).

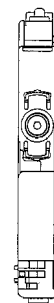
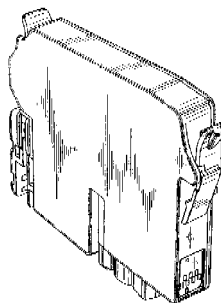
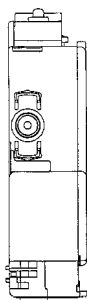
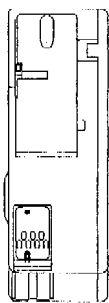

- 01 *Inschrijvingsnummer*  
**34350-03**  
*Nummer en dagtekening (dag en uur) van het depot*  
78916-03 16.11.2001 , 24.00
- 02 *Vervaldatum*  
16.11.2016
- 03 *Naam van de deposant*  
Seiko Epson Corporation
- 04 *Adres (straat en nummer) van de deposant*  
4-1, Nishi-shinjuku 2-chome,  
Shinjuku-ku
- 05 *Postcode, plaats en land van de deposant*  
Tokyo 163-0811,  
Japan
- 06 *Naam en adres van de gemachtigde of vermelding van het correspondentie-adres van de deposant*  
Cabinet Chaillot  
Avenue de l'Agent Sarre 16/20, BP 74  
92703 Colombes Cedex  
Frankrijk.
- 08 *Afbeelding van de tekening of het model*  
ZIE AFBEELDING(EN)
- 11 *Vermelding van het voortbrengsel gevolgd door de aanduiding van de klasse(n) en onderklasse(n)*  
Inkt patroon voor printer (kl 14-02; 16-03; 18-02).
- 13 *Recht van voorrang als bedoeld in artikel 4 van het verdrag van Parijs tot bescherming van de Industriële Eigendom*  
Japan, dd. 18 05 2001, nr. 2001-014412,  
Seiko Epson Corporation.
- 14 *Vermelding van de naam van de werkelijke ontwerper van de tekening*  
SHINADA Satoshi; MIYAZAWA  
Hisashi; SAKAI Yasuto
- 18 *Dagtekening van de aanvraag van de vernieuwing*  
10.10.2011

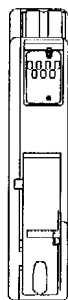
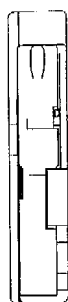
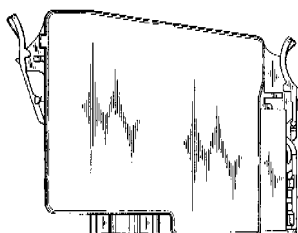

- 01 *Inschrijvingsnummer*  
**34350-04**  
*Nummer en dagtekening (dag en uur) van het depot*  
78916-04 16.11.2001 , 24.00
- 02 *Vervaldatum*  
16.11.2016
- 03 *Naam van de deposant*  
Seiko Epson Corporation
- 04 *Adres (straat en nummer) van de deposant*  
4-1, Nishi-shinjuku 2-chome,  
Shinjuku-ku
- 05 *Postcode, plaats en land van de deposant*  
Tokyo 163-0811,  
Japan
- 06 *Naam en adres van de gemachtigde of vermelding van het correspondentie-adres van de deposant*  
Cabinet Chaillot  
Avenue de l'Agent Sarre 16/20, BP 74  
92703 Colombes Cedex  
Frankrijk.
- 08 *Afbeelding van de tekening of het model*  
ZIE AFBEELDING(EN)
- 11 *Vermelding van het voortbrengsel gevolgd door de aanduiding van de klasse(n) en onderklasse(n)*  
Inkt patroon voor printer (kl 14-02; 16-03; 18-02).
- 13 *Recht van voorrang als bedoeld in artikel 4 van het verdrag van Parijs tot bescherming van de Industriële Eigendom*  
Japan, dd. 18 05 2001, nr. 2001-014408,  
Seiko Epson Corporation.
- 14 *Vermelding van de naam van de werkelijke ontwerper van de tekening*  
SHINADA Satoshi; MIYAZAWA  
Hisashi; SAKAI Yasuto
- 18 *Dagtekening van de aanvraag van de vernieuwing*  
10.10.2011

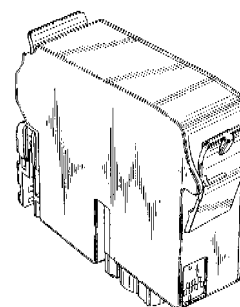

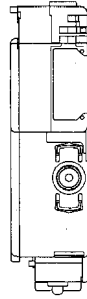
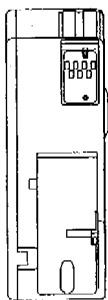
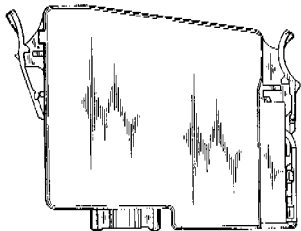
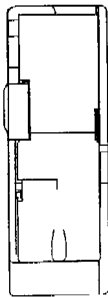
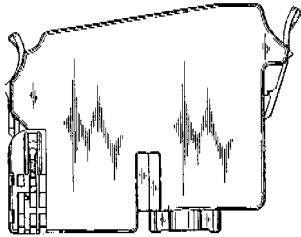
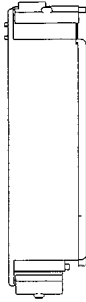

01 *Inschrijvingsnummer*

**34359-01**

*Nummer en dagtekening (dag en uur) van het depot*

78960-01 04.12.2001 , 24.00

02 *Vervaldatum*

04.12.2016

03 *Naam van de deposant*

Société de Technologie Michelin;  
Michelin Recherche et Technique S.A.,  
Route Louis-Braille 10 et 12,  
1763 Granges-Paccot, Zwitserland

04 *Adres (straat en nummer) van de deposant*

23, rue Breschet

05 *Postcode, plaats en land van de deposant*

63000 Clermont-Ferrand,  
Frankrijk

06 *Naam en adres van de gemachtigde of vermelding van het correspondentie-adres van de deposant*

Dennemeyer & Associates SA  
55 rue des Bruyères  
L-1274 Howald  
Luxemburg.

08 *Afbeelding van de tekening of het model*  
ZIE AFBEELDING(EN)

11 *Vermelding van het voortbrengsel gevolgd door de aanduiding van de klasse(n) en onderklasse(n)*  
Band (kl 12-15).

13 *Recht van voorrang als bedoeld in artikel 4 van het verdrag van Parijs tot bescherming van de Industriële Eigendom*  
Frankrijk, dd. 26 10 2001, nr. 013363,  
Société de Technologi Michelin;  
MICHELIN Recherche et Technique  
S.A.

14 *Vermelding van de naam van de werkelijke ontwerper van de tekening*  
LE ROUX Christophe

18 *Dagtekening van de aanvraag van de vernieuwing*  
29.11.2011

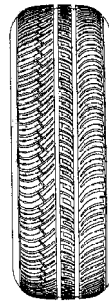
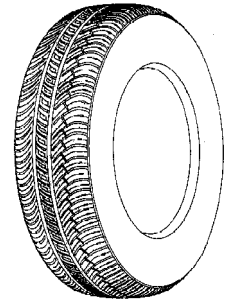

01 *Inschrijvingsnummer*

**34359-02**

*Nummer en dagtekening (dag en uur) van het depot*

78960-02 04.12.2001 , 24.00

02 *Vervaldatum*

04.12.2016

03 *Naam van de deposant*

Société de Technologie Michelin;  
Michelin Recherche et Technique S.A.,  
Route Louis-Braille 10 et 12,  
1763 Granges-Paccot, Zwitserland

04 *Adres (straat en nummer) van de deposant*

23, rue Breschet

05 *Postcode, plaats en land van de deposant*

63000 Clermont-Ferrand,  
Frankrijk

06 *Naam en adres van de gemachtigde of vermelding van het correspondentie-adres van de deposant*

Dennemeyer & Associates SA  
55 rue des Bruyères  
L-1274 Howald  
Luxemburg.

08 *Afbeelding van de tekening of het model*  
ZIE AFBEELDING(EN)

11 *Vermelding van het voortbrengsel gevolgd door de aanduiding van de klasse(n) en onderklasse(n)*  
Band (kl 12-15).

13 *Recht van voorrang als bedoeld in artikel 4 van het verdrag van Parijs tot bescherming van de Industriële Eigendom*  
Frankrijk, dd. 26 10 2001, nr. 013362,  
Société de Technologi Michelin;  
MICHELIN Recherche et Technique  
S.A.

14 *Vermelding van de naam van de werkelijke ontwerper van de tekening*  
LE ROUX Christophe

- 18 *Dagtekening van de aanvraag van de vernieuwing*  
29.11.2011

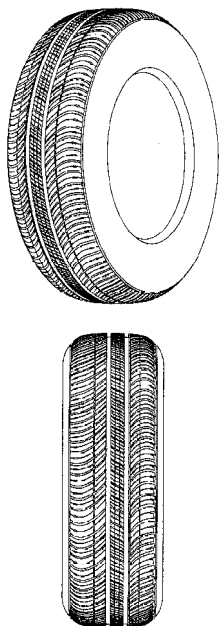

- 01 *Inschrijvingsnummer*  
**34364-00**

*Nummer en dagtekening (dag en uur) van het depot*

78974-00 10.12.2001 , 24.00

- 02 *Vervaldatum*  
10.12.2016

- 03 *Naam van de deponent*  
Sunstar Inc.

- 04 *Adres (straat en nummer) van de deponent*  
3-1, Asahimachi, Takatsuki-shi

- 05 *Postcode, plaats en land van de deponent*  
Osaka 569-1134,  
Japan

- 06 *Naam en adres van de gemachtigde of vermelding van het correspondentie-adres van de deponent*  
VEREENIGDE  
Johan de Wittlaan 7  
2517 JR Den Haag  
Nederland.

- 08 *Afbeelding van de tekening of het model*  
ZIE AFBEELDING(EN)

- 11 *Vermelding van het voortbrengsel gevolgd door de aanduiding van de klasse(n) en onderklasse(n)*  
Injectiepot (kl 24-02).

- 12 *Beschrijving van de kenmerkende eigenschappen van het nieuwe uiterlijk van het voortbrengsel; in voorkomend geval, vermelding van de onderdelen van de tekening of het model waarop de kleuren betrekking hebben*  
Fig. 1: Vooraanzicht; Fig. 2: rechterzij-aanzicht; Fig. 3: linkerzij-aanzicht; fig. 4: bovenaanzicht; fig. 5: onderaanzicht; fig. 6: doorsnede langs de lijn A-A in figuur 4; fig. 7: uitvergroting van uiteinde in figuur 6.

- 14 *Vermelding van de naam van de werkelijke ontwerper van de tekening*  
TOSHIKAZU Hirayama; SHUJI Hasegawa; TOSHIO Tochiyama; SEIJI Tokuoka; TOORU Eguchi; JUNKO Yoneda

- 18 *Dagtekening van de aanvraag van de vernieuwing*  
29.11.2011

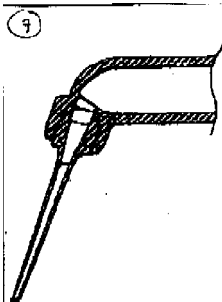
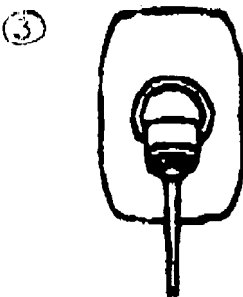
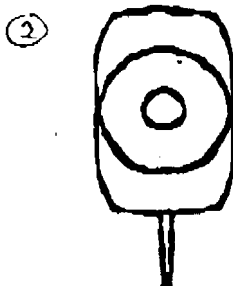

- 01 *Inschrijvingsnummer*  
**34419-00**

*Nummer en dagtekening (dag en uur) van het depot*

78926-00 26.11.2001 , 10.25

- 02 *Vervaldatum*  
26.11.2016

- 03 *Naam van de deponent*  
Jade B.V.

- 04 *Adres (straat en nummer) van de deponent*  
Lübeckstraat 12

- 05 *Postcode, plaats en land van de deponent*  
7418 EC Deventer,  
Nederland

- 06 *Naam en adres van de gemachtigde of vermelding van het correspondentie-adres van de deponent*  
Bakker & Verkuijl B.V.  
Prinsenkade 4 H  
4811 VB Breda  
Nederland.

- 08 *Afbeelding van de tekening of het model*  
ZIE AFBEELDING(EN)

- 11 *Vermelding van het voortbrengsel gevolgd door de aanduiding van de klasse(n) en onderklasse(n)*  
Hoofdkussen (kl 6-09).

- 18 *Dagtekening van de aanvraag van de vernieuwing*  
31.10.2011



- 01 *Inschrijvingsnummer*  
**34547-03**

*Nummer en dagtekening (dag en uur) van het depot*

79143-03 01.02.2002 , 24.00

- 02 *Vervaldatum*  
01.02.2017

- 03 *Naam van de deponent*  
Wisa B.V.

- 04 *Adres (straat en nummer) van de deponent*  
Driepoortenvweg 5

- 05 *Postcode, plaats en land van de deponent*  
6827 BP Arnhem,  
Nederland



- 06 Naam en adres van de gemachtigde of vermelding van het correspondentie-adres van de deposant  
Novagraaf Nederland B.V.  
Hogehilweg 3  
1101 CA Amsterdam-Zuidoost  
Nederland.
- 08 Afbeelding van de tekening of het model  
ZIE AFBEELDING(EN)
- 11 Vermelding van het voortbrengsel gevolgd door de aanduiding van de klasse(n) en onderklasse(n)  
Bedieningspaneel (kl 13-03).
- 18 Dagtekening van de aanvraag van de vernieuwing  
04.11.2011

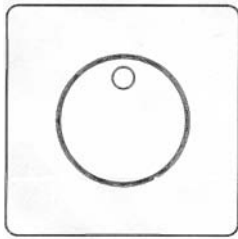

vooraanzicht

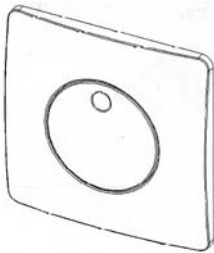

schuinaanzicht

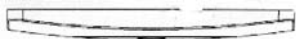

bovenaanzicht



zij-aanzicht

- 01 Inschrijvingsnummer  
**34547-04**

Nummer en dagtekening (dag en uur) van het depot  
79143-04 01.02.2002 , 24.00

- 02 Vervaldatum  
01.02.2017
- 03 Naam van de deposant  
Wisa B.V.

- 04 Adres (straat en nummer) van de deposant  
Driepoortenweg 5
- 05 Postcode, plaats en land van de deposant  
6827 BP Arnhem,  
Nederland
- 06 Naam en adres van de gemachtigde of vermelding van het correspondentie-adres van de deposant  
Novagraaf Nederland B.V.  
Hogehilweg 3  
1101 CA Amsterdam-Zuidoost  
Nederland.
- 08 Afbeelding van de tekening of het model  
ZIE AFBEELDING(EN)
- 11 Vermelding van het voortbrengsel gevolgd door de aanduiding van de klasse(n) en onderklasse(n)  
Bedieningspaneel (kl 13-03).
- 18 Dagtekening van de aanvraag van de vernieuwing  
04.11.2011

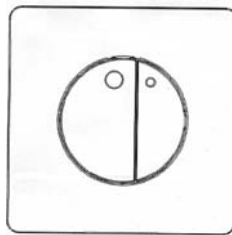

vooraanzicht

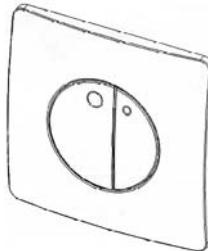

schuinaanzicht



bovenaanzicht



zij-aanzicht

- 01 Inschrijvingsnummer  
**34547-05**

- Nummer en dagtekening (dag en uur) van het depot  
79143-05 01.02.2002 , 24.00
- 02 Vervaldatum  
01.02.2017
- 03 Naam van de deposant  
Wisa B.V.
- 04 Adres (straat en nummer) van de deposant  
Driepoortenweg 5
- 05 Postcode, plaats en land van de deposant  
6827 BP Arnhem,  
Nederland
- 06 Naam en adres van de gemachtigde of vermelding van het correspondentie-adres van de deposant  
Novagraaf Nederland B.V.  
Hogehilweg 3  
1101 CA Amsterdam-Zuidoost  
Nederland.
- 08 Afbeelding van de tekening of het model  
ZIE AFBEELDING(EN)
- 11 Vermelding van het voortbrengsel gevolgd door de aanduiding van de klasse(n) en onderklasse(n)  
Bedieningspaneel (kl 13-03).
- 18 Dagtekening van de aanvraag van de vernieuwing  
04.11.2011

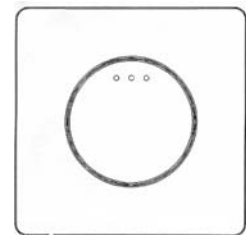

vooraanzicht

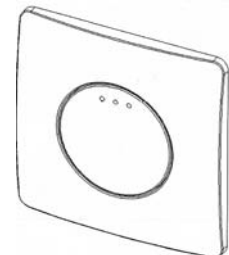

schuinaanzicht



bovenaanzicht



- 01 *Inschrijvingsnummer*  
**34547-06**  
*Nummer en dagtekening (dag en uur) van het depot*  
79143-06 01.02.2002 , 24.00
- 02 *Vervaldatum*  
01.02.2017
- 03 *Naam van de deposant*  
Wisa B.V.
- 04 *Adres (straat en nummer) van de deposant*  
Driepoorteweg 5
- 05 *Postcode, plaats en land van de deposant*  
6827 BP Arnhem,  
Nederland
- 06 *Naam en adres van de gemachtigde of vermelding van het correspondentie-adres van de deposant*  
Novagraaf Nederland B.V.  
Hogehilweg 3  
1101 CA Amsterdam-Zuidoost  
Nederland.
- 08 *Afbeelding van de tekening of het model*  
ZIE AFBEELDING(EN)
- 11 *Vermelding van het voortbrengsel gevolgd door de aanduiding van de klasse(n) en onderklasse(n)*  
Bedieningspaneel (kl 13-03).
- 18 *Dagtekening van de aanvraag van de vernieuwing*  
04.11.2011

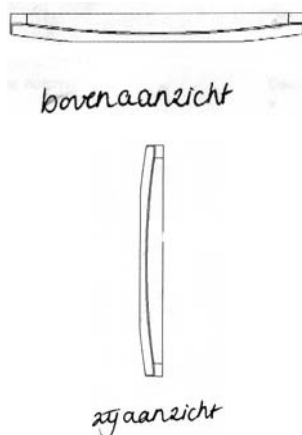
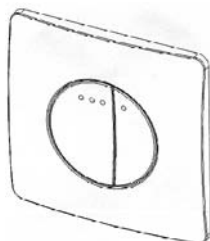
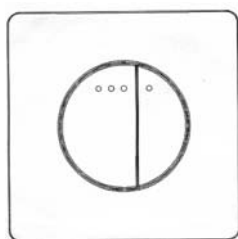

- 01 *Inschrijvingsnummer*  
**34722-00**  
*Nummer en dagtekening (dag en uur) van het depot*  
78693-00 07.09.2001 , 10.00
- 02 *Vervaldatum*  
07.09.2016
- 03 *Naam van de deposant*  
LUITEN Daisy
- 04 *Adres (straat en nummer) van de deposant*  
Willem Kesstraat 18
- 05 *Postcode, plaats en land van de deposant*  
7425 GK Deventer,  
Nederland
- 08 *Afbeelding van de tekening of het model*  
ZIE AFBEELDING(EN)
- 09 *Vermelding van de kleur(en)*  
rood, oranje, geel, groen, blauw, rose,  
paars, bruin
- 11 *Vermelding van het voortbrengsel gevolgd door de aanduiding van de klasse(n) en onderklasse(n)*  
Bordspel met doos (kl 9-03; 21-01).
- 14 *Vermelding van de naam van de werkelijke ontwerper van de tekening*  
LUITEN Daisy
- 18 *Dagtekening van de aanvraag van de vernieuwing*  
15.07.2011



- 01 *Numéro d'enregistrement*  
**34752-00**  
*Numéro, date et heure du dépôt*  
79411-00 03.05.2002 , 24.00
- 02 *Date d'échéance*  
03.05.2017
- 03 *Nom du déposant*  
Renova - Fábrica de Papel do Almonda,  
S.A.
- 04 *Adresse (rue et numéro) du déposant*  
Renova
- 05 *Code postal, localité et pays du déposant*  
Zibreira, 2350 Torres Novas,  
Portugal
- 06 *Nom et adresse du mandataire ou indication de l'adresse postale du déposant*  
VEREENIGDE  
Johan de Wittlaan 7  
2517 JR La Haye  
Pays-Bas.
- 08 *Reproduction du dessin ou modèle*  
VOIR REPRODUCTION(S)
- 11 *Indication du produit suivi de la (des) classe(s) et de la (des) sous-classe(s)*  
Papier de cuisine (kl 5-06).
- 12 *Description des éléments caractéristiques de l'aspect nouveau du produit; le cas échéant, indication des parties du dessin ou modèle auxquelles se rapportent les couleurs*  
Le papier de cuisine comporte un dessin, qui est constitué d'ensembles de lignes pointillées et ondulées, dont l'extérieur est ouverte et présente plusieurs lobules, les autres lignes étant successivement inscrites et disposées de façon substantiellement parallèle les unes avec les autres.
- 13 *Droit de priorité visé à l'article 4 de la Convention de Paris pour la protection de la Propriété Industrielle*  
Portugal, dd. 23 11 2001, nr. P-8359,  
Renova - Fábrica de Papel do Almonda,  
S.A.
- 18 *Date de réception de la requête du renouvellement*  
16.12.2011

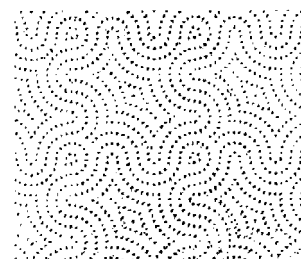

- 01 *Inschrijvingsnummer*  
**34755-00**  
*Nummer en dagtekening (dag en uur) van het depot*  
79422-00 06.05.2002 , 14.00
- 02 *Vervaldatum*  
06.05.2017
- 03 *Naam van de deposant*  
DRIESSEN Johan
- 04 *Adres (straat en nummer) van de deposant*  
Boerenkrijglaan 34
- 05 *Postcode, plaats en land van de deposant*  
2200 Herentals,  
België
- 06 *Naam en adres van de gemachtigde of vermelding van het correspondentie-adres van de deposant*  
Antwerps Octrooi- en Merkenbureau  
M.F.J. Bockstael N.V.  
Arenbergstraat 13  
B-2000 Antwerpen  
België.
- 08 *Afbeelding van de tekening of het model*  
ZIE AFBEELDING(EN)
- 11 *Vermelding van het voortbrengsel gevolgd door de aanduiding van de klasse(n) en onderklasse(n)*  
Uitsparingskist voor beton (kl 25-01, 02, 99).
- 18 *Dagtekening van de aanvraag van de vernieuwing*  
15.11.2011

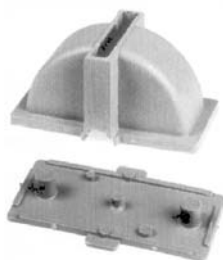

- 01 *Inschrijvingsnummer*  
**37084-00**  
*Nummer en dagtekening (dag en uur) van het depot*  
82217-00 06.12.2006 , 15.30
- 02 *Vervaldatum*  
06.12.2016
- 03 *Naam van de deposant*  
Erwin Jans Hendriks Hilbrands;  
Richard Jowan Gramser,  
Meester Joostenlaan 21,  
2012 CK Haarlem
- 04 *Adres (straat en nummer) van de deposant*  
Admiraal de Ruijterweg 169 hs
- 05 *Postcode, plaats en land van de deposant*  
1056 GC Amsterdam,  
Nederland
- 06 *Naam en adres van de gemachtigde of vermelding van het correspondentie-adres van de deposant*  
De Merkplaats bv  
Herengracht 227

1016 BG Amsterdam  
Nederland.

- 08 *Afbeelding van de tekening of het model*  
ZIE AFBEELDING(EN)
- 11 *Vermelding van het voortbrengsel gevolgd door de aanduiding van de klasse(n) en onderklasse(n)*  
Boot (kl 12-06).
- 18 *Dagtekening van de aanvraag van de vernieuwing*  
17.11.2011



- 01 *Inschrijvingsnummer*  
**37085-00**  
*Nummer en dagtekening (dag en uur) van het depot*  
82220-00 06.12.2006 , 08.00
- 02 *Vervaldatum*  
06.12.2016
- 03 *Naam van de deposant*  
BEEKMANN Donja
- 04 *Adres (straat en nummer) van de deposant*  
Walkartweg 9
- 05 *Postcode, plaats en land van de deposant*  
3701 HT Zeist,  
Nederland
- 08 *Afbeelding van de tekening of het model*  
ZIE AFBEELDING(EN)
- 11 *Vermelding van het voortbrengsel gevolgd door de aanduiding van de klasse(n) en onderklasse(n)*  
Zitmeubel (kl 6-01).
- 14 *Vermelding van de naam van de werkelijke ontwerper van de tekening*  
BEEKMANN Donja
- 18 *Dagtekening van de aanvraag van de vernieuwing*  
10.11.2011

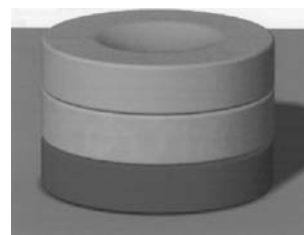

- 01 *Inschrijvingsnummer*  
**37103-00**  
*Nummer en dagtekening (dag en uur) van het depot*  
82094-00 25.01.2007 , 10.00
- 02 *Vervaldatum*  
25.01.2017
- 03 *Naam van de deposant*  
Footprints B.V.B.A.
- 04 *Adres (straat en nummer) van de deposant*  
Durmelaan 68
- 05 *Postcode, plaats en land van de deposant*  
9160 Lokeren,  
België
- 06 *Naam en adres van de gemachtigde of vermelding van het correspondentie-adres van de deposant*  
Koen Van Hauwermeiren  
Durmelaan 68  
9160 Lokeren  
België.
- 08 *Afbeelding van de tekening of het model*  
ZIE AFBEELDING(EN)
- 09 *Vermelding van de kleur(en)*  
Zwart, rood, wit.
- 11 *Vermelding van het voortbrengsel gevolgd door de aanduiding van de klasse(n) en onderklasse(n)*  
Grafisch symbool (kl 99).
- 12 *Beschrijving van de kenmerkende eigenschappen van het nieuwe uiterlijk van het voortbrengsel; in voorkomend geval, vermelding van de onderdelen van de tekening of het model waarop de kleuren betrekking hebben*  
Voetafdruk van een luipaard.
- 18 *Dagtekening van de aanvraag van de vernieuwing*  
08.07.2011



01 *Inschrijvingsnummer*

**37170-00**

*Nummer en dagtekening (dag en uur) van het depot*

82164-00 31.10.2006 , 08.00

02 *Vervaldatum*

31.10.2016

03 *Naam van de deposant*

KZ Meet- en Regelapparatuur B.V.

04 *Adres (straat en nummer) van de deposant*

Pascalweg 4, Postbus 40049

05 *Postcode, plaats en land van de deposant*

8004 DA Zwolle,  
Nederland

08 *Afbeelding van de tekening of het model*

ZIE AFBEELDING(EN)

11 *Vermelding van het voortbrengsel gevolgd door de aanduiding van de klasse(n) en onderklasse(n)*

Verzegelkap drukmeetsnippel (kl 10-04).

14 *Vermelding van de naam van de werkelijke ontwerper van de tekening*

ZENNIPMAN Alfred

18 *Dagtekening van de aanvraag van de vernieuwing*

02.09.2011

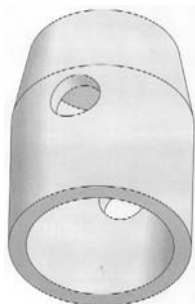

01 *Inschrijvingsnummer*

**37217-00**

*Nummer en dagtekening (dag en uur) van het depot*

82249-00 28.12.2006 , 08.00

02 *Vervaldatum*

28.12.2016

03 *Naam van de deposant*

Vereniging Aalsmeerse Cama  
Gemeente

04 *Adres (straat en nummer) van de deposant*

Amperestraat 3

05 *Postcode, plaats en land van de deposant*

1433 HV Kudelstraat,  
Nederland

06 *Naam en adres van de gemachtigde of vermelding van het correspondentie-adres van de deposant*

Zacco Netherlands B.V.  
Nachtwachlaan 20  
1058 EA Amsterdam  
Nederland.

08 *Afbeelding van de tekening of het model*

ZIE AFBEELDING(EN)

11 *Vermelding van het voortbrengsel gevolgd door de aanduiding van de klasse(n) en onderklasse(n)*

Grafisch symbool (kl 99).

14 *Vermelding van de naam van de werkelijke ontwerper van de tekening*

BOS Sjoukje

18 *Dagtekening van de aanvraag van de vernieuwing*

02.11.2011



#@mmpp 3053

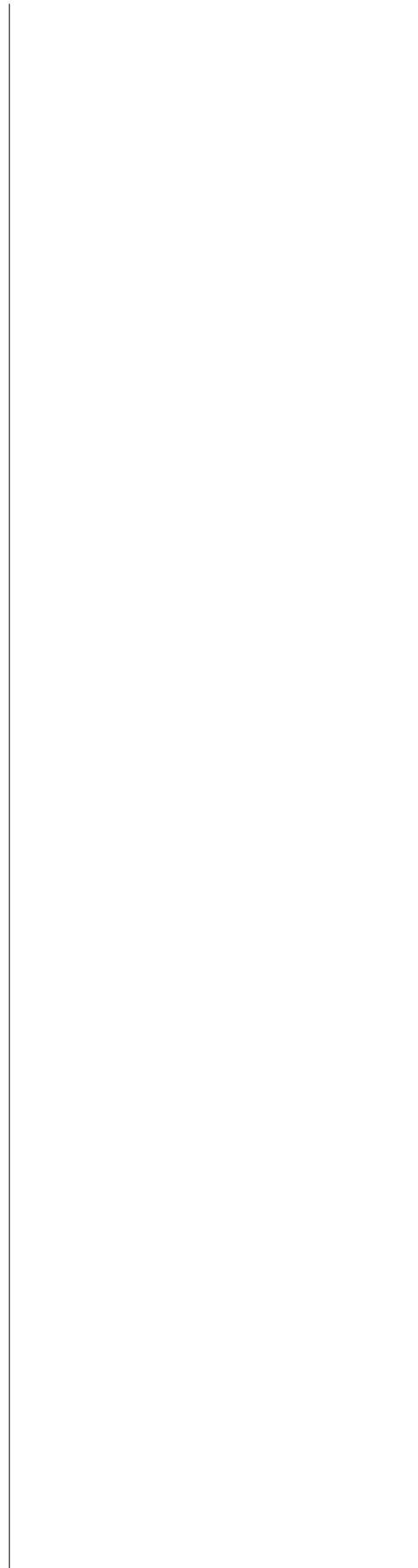



## Rubriek VIII Rubrique VIII

*Beneluxdepots waarbij wijzigingen van de inschrijving van de tekening of het model in het register werden aangetekend (regel 3.1 van het Uitvoeringsreglement).*

*Dépôts Benelux auprès desquels sont enregistrées au registre des modifications de l'enregistrement du dessin ou modèle (règle 3.1 du Règlement d'exécution).*

- 01 Overdrachten
- 02 Licenties
- 03 Pandrechten
- 04 Beslagleggingen
- 05 Doorhalen van licenties, pand, beslag
- 06 Adreswijzigingen (houder)
- 07 Naamswijzigingen (houder)
- 08
  - a Wijzigingen van correspondentie-adres
  - b Aanstelling of wijziging van gemachtigde
  - c Naams- en adreswijzigingen van gemachtigde
  - d Naams- of adreswijzigingen van gemachtigde
- 09 Naams- en adreswijzigingen (houder)
- 10 Verbeteringen van schrijffouten
- 11 Overige verbeteringen

- 01 Cessions
- 02 Licences
- 03 Droits de gage
- 04 Saisies
- 05 Radiation de licences, gages, saisies
- 06 Changement d'adresse (titulaire)
- 07 Changement de nom (titulaire)
- 08
  - a Changements d'adresse de correspondance
  - b Institution ou changement de mandataire
  - c Changements de nom et d'adresse du mandataire
  - d Changements de nom ou d'adresse du mandataire
- 09 Changement de nom et d'adresse (titulaire)
- 10 Corrections d'erreurs de plume
- 11 Autre rectifications

N.B - De na de tekst van een wijziging voorkomende aanduiding betreft een interne codering.  
 - Indien na de datum van aantekening de aanduidingen (1), (2), enz. voorkomen betekent dit dat bij de registraties gelijktijdig meerdere wijzigingen zijn aangetekend. Tevens geven deze aanduidingen de volgorde der wijzigingen aan.

N.B - L'indication qui pourrait figurer après le texte d'une modification est un code interne.  
 - Si les indications (1), (2), etc. devaient figurer après la date de notification, cela signifie qu'il y a plusieurs modifications qui sont notifiées simultanément. Ces indications font également apparaître le rang des modifications.



# 1 OVERDRACHTEN CESSIONS

---

**38595-00**

*Overgegaan aan:*

Reuther Gymnastics B.V.  
Berkveld 1  
5709 AE Helmond,  
Nederland

00040-001;

Aangetekend: 06.12.2011

---

# 3 PANDRECHTEN DROITS DE GAGE

---

**29862-01/29862-05, 31670-01/31670-06**

*In pand gegeven aan:*

F. van Lanschot Bankiers N.V.  
Hooge Steenweg 29  
5211 JN 's-Hertogenbosch,  
Nederland

11002-011;

Aangetekend: 15.07.2010

---

# 6 ADRESWIJZIGINGEN CHANGEMENTS D'ADRESSE

---

**21528-00, 21590-01/21590-02, 21606-01/21606-04, 27215-00, 27419-02/27419-04**

*Adres gewijzigd in:*

Jupiter 400-499  
2675 LX Honselersdijk,

20019-011;

Aangetekend: 20.05.2011

---

**37587-00**

*Adres gewijzigd in:*

Wieringerwaarstraat 90  
1024 HD Amsterdam,

20035-001;

Aangetekend: 23.09.2011

---

**33511-00**

*Adres gewijzigd in:*

Sint-Jobsesteenweg 25  
2930 Brasschaat,

20036-001;

Aangetekend: 26.09.2011

---

**27459-01/27459-02**

*Adres gewijzigd in:*

Sønderhøj 14  
DK-8260 Viby J,

20037-002;

Aangetekend: 26.09.2011

---

**26137-00, 32412-00, 35374-00, 35461-01/35461-02, 36695-00, 37233-00, 37730-00, 37894-00, 37985-00**

*Adres gewijzigd in:*

Stationsplein 4  
3818 LE Amersfoort,

20039-010;

---

Aangetekend: 03.11.2011

---

**24560-00, 30392-01/30392-02**

*Adres gewijzigd in:*

Wakefield House, Pipers Way  
Wiltshire, Swindon SN3 1RE, England,

20040-003;

Aangetekend: 29.11.2011

---

**34366-00**

*Adres gewijzigd in:*

Samsonweg 28  
1521 RM Wormerveer,

20041-001;

Aangetekend: 29.11.2011

---

**7**  
**NAAMSWIJZIGINGEN**  
**CHANGEMENTS DE**  
**NOM**

---

**32825-00**

*Naam gewijzigd in:*

Attema B.V.

30011-001;

Aangetekend: 29.09.2011

---

**31790-01/31790-03, 33320-00**

*Naam gewijzigd in:*

Lixil Nittan Company, Limited

30014-004;

Aangetekend: 04.11.2011

---

**21277-00**

*Naam gewijzigd in:*

Bison International B.V.

30016-001;

Aangetekend: 07.12.2011

---

**8b**  
**AANSTELLING OF WIJ-**  
**ZIGING VAN**  
**GEMACHTIGDE**  
**INSTITUTION OU CHAN-**  
**GEMENT DE MANDA-**  
**TAIRE**

---

**33709-00, 34000-00, 34064-00,**  
**34065-00, 34144-00, 34146-00**

*Institution ou changement de mandataire:*

Cabinet Chaillot  
Avenue de l'Agent Sarre 16/20, BP 74  
92703 Colombes Cedex  
France.

41105-006;

Enregistré: 26.07.2011

---

**21865-00**

*Institution ou changement de mandataire:*

Cabinet Chaillot  
Avenue de l'Agent Sarre 16/20, BP 74  
92703 Colombes Cedex  
France.

41130-001;

Enregistré: 19.09.2011

---

**33620-01/33620-03**

*Institution ou changement de mandataire:*

Cabinet Chaillot  
Avenue de l'Agent Sarre 16/20, BP 74  
92703 Colombes Cedex  
France.

41131-003;

Enregistré: 19.09.2011

---

**27769-01/27769-04**

*Institution ou changement de mandataire:*

Cabinet Chaillot  
Avenue de l'Agent Sarre 16/20, BP 74  
92703 Colombes Cedex  
France.

41132-004;

Enregistré: 19.09.2011

---

**27909-00**



*Institution ou changement de mandataire:*

Cabinet Chaillot  
Avenue de l'Agent Sarre 16/20, BP 74  
92703 Colombes Cedex  
France.

41137-001;

Enregistré: 19.09.2011

---

**34077-01/34077-02**

*Institution ou changement de mandataire:*

Bureau Gevers S.A.  
Holidaystraat 5  
B-1831 Diegem  
Belgique.

41139-002;

Enregistré: 27.09.2011

---

**33518-01/33518-04**

*Institution ou changement de mandataire:*

Dennemeyer & Associates SA  
55 rue des Bruyères  
L-1274 Howald  
Luxembourg.

41141-004;

Enregistré: 03.10.2011

---

**33522-00**

*Aanstelling of wijziging van gemachtigde:*

VEREENIGDE  
Johan de Wittlaan 7  
2517 JR Den Haag  
Nederland.

41162-001;

Aangetekend: 10.11.2011

---

**38303-00**

*Aanstelling of wijziging van gemachtigde:*

Merkenbureau Knijff & Partners B.V.  
Leeuwendeldseweg 12  
1382 LX Weesp  
Nederland.

41166-001;

Aangetekend: 29.11.2011

---

**9**  
**NAAMS- EN ADRESWIJ-**  
**ZIGINGEN**  
**CHANGEMENTS DE**  
**NOM ET D'ADRESSE**

---

**17445-01/17445-02**

*Naam en adres gewijzigd in:*

Vereniging Nederlandse Brouwers  
Dagelijkse Groenmarkt 3-5  
2513 AL 's-Gravenhage,

60003-002;

Aangetekend: 05.12.2011

---

**11**  
**OVERIGE VERBETERIN-**  
**GEN**  
**AUTRES RECTIFICA-**  
**TIONS**

---

**38747-00**

*Adres verbeterd in:*

1-3, Kyutaro-machi 4-chome, Chuo-ku

80024-001;

Aangetekend: 10.11.2011

---

**38688-01/38688-04**

*Correctie:*

Vermelding van de uiterlijke opschortingsdatum van de publicatie verbeterd in "07 06 2012".

80031-004;

Aangetekend: 20.12.2011

---

#@mmpp 169