

---

# Benelux-Modellenblad Recueil des Dessins ou Modèles Benelux

## Inhoudsopgave Table des matières

---

	Inhoudsopgave	
	Table des matières .....	i
	Algemeen	
	Généralités .....	3
	Inhoud van de rubrieken	
	Contenu des rubriques .....	5
	Mededeling	
	Communication .....	9
	Rubriek I	
	Rubrique I .....	11
	Rubriek II	
	Rubrique II .....	31
	Rubriek III	
	Rubrique III .....	33
	Rubriek VII	
	Rubrique VII .....	35
Index:	Gemachtigden	
	Mandataires .....	89
Index:	Deposanten	
	Déposants .....	93
Index:	Klassen en onderklassen	
	Classes et sous-classes .....	97
Index:	Produits .....	101
Index:	Producten .....	105





# Algemeen Généralités

**Adressen:** **Benelux-Bureau voor de Intellectuele Eigendom**  
Bordewijklaan 15  
Postbus 90404  
NL-2509 LK Den Haag  
Nederland  
T +31 70 349 11 11  
F +31 70 347 57 08  
Internet: [www.boip.int](http://www.boip.int)  
E-mail: [info@boip.int](mailto:info@boip.int)

**Federale Overheidsdienst Economie, K.M.O.,  
Middenstand & Energie**  
Intellectuele Eigendom  
North Gate III  
Koning Albert II-laan, 16  
B-1000 Brussel  
België  
T +32 2 277 52 97  
F +32 2 277 52 77  
Internet: [www.mineco.fgov.be](http://www.mineco.fgov.be)  
E-mail: [piie\\_dir@mineco.fgov.be](mailto:piie_dir@mineco.fgov.be)

**Ministère de l'Economie et du Commerce  
Extérieur**  
Direction de la Propriété Intellectuelle  
19-21, boulevard Royal  
L-2449 Luxembourg  
Groot-Hertogdom Luxemburg  
T +352 478 41 87  
F +352 22 26 60  
Internet: [www.eco.public.lu](http://www.eco.public.lu)  
E-mail: [dpi@eco.etat.lu](mailto:dpi@eco.etat.lu)

Verschijningsdatum de 21ste van iedere maand of, indien het Benelux-Bureau voor de Intellectuele Eigendom op die dag is gesloten, op de eerste daarna volgende werkdag waarop het Bureau is geopend.

**Openingstijden:** Het Benelux-Bureau voor de Intellectuele Eigendom en de nationale diensten zijn voor het publiek geopend van maandag tot en met vrijdag van tien uur tot twaalf uur en van veertien uur tot zestien uur, behalve op feestdagen. Voor meer informatie kunt onze website ([www.boip.int](http://www.boip.int)) raadplegen.

**Inhoud**

- A Alle ingeschreven gegevens betreffende Benelux-depots, bedoeld in de regel 3.13 sub a. van het Uitvoeringsreglement van het Benelux-verdrag inzake de intellectuele eigendom;
- B Alle ingeschreven gegevens betreffende internationale depots, bedoeld in regel 3.13 sub c. van het Uitvoeringsreglement van het Benelux-verdrag inzake de intellectuele eigendom;
- C Het feit van de inschrijving van de verklaring bedoeld regel 3.13 sub. d van het Uitvoeringsreglement van het Benelux-verdrag inzake de intellectuele eigendom;
- D Het feit van de inschrijving van de vordering tot opeising bedoeld regel 3.13 sub e. van het Uitvoeringsreglement van het Benelux-verdrag inzake de intellectuele eigendom.

Voor gespecificeerde inhoudsopgave wordt verwezen naar de volgende bladzijden.

**Prijzen:** € 8,- per losse aflevering (buiten het Beneluxgebied: € 9,-).  
€ 79,- per jaarabonnement.  
Deze prijs wordt verhoogd met € 8,- voor abonnementen buiten het Beneluxgebied.

**Adresses:** **Office Benelux de la Propriété intellectuelle**  
Bordewijklaan 15  
Boîte Postale 90404  
NL-2509 LK La Haye  
Pays-Bas  
T +31 70 349 11 11  
F +31 70 347 57 08  
Internet: [www.boip.int](http://www.boip.int)  
E-mail: [info@boip.int](mailto:info@boip.int)

**Service Public Fédéral Economie, P.M.E.,  
Classes Moyennes & Energie**  
Propriété intellectuelle  
North Gate III  
Boulevard du Roi Albert II, 16  
B-1000 Bruxelles  
Belgique  
T +32 2 277 52 97  
F +32 2 277 52 77  
Internet: [www.mineco.fgov.be](http://www.mineco.fgov.be)  
E-mail: [piie\\_dir@mineco.fgov.be](mailto:piie_dir@mineco.fgov.be)

**Ministère de l'Economie et du Commerce  
Extérieur**  
Direction de la Propriété Intellectuelle  
19-21, boulevard Royal  
L-2449 Luxembourg  
Luxembourg  
T +352 478 41 87  
F +352 22 26 60  
Internet: [www.eco.public.lu](http://www.eco.public.lu)  
E-mail: [dpi@eco.etat.lu](mailto:dpi@eco.etat.lu)

Date de parution le 21 de chaque mois ou en cas de fermeture de l'Office Benelux de la Propriété intellectuelle, le premier jour ouvrable qui suit.

**Dates et heures  
d'ouverture:** l'Office Benelux de la Propriété intellectuelle et les administrations nationales sont ouverts au public, du lundi au vendredi de dix heures à midi et de quatorze à seize heures, sauf les jours fériés. Pour plus d'informations veuillez consulter notre site internet ([www.boip.int](http://www.boip.int)).

**Contenu**

- A Toutes les indications enregistrées relatives aux dépôts Benelux visées à la règle 3.13 sous a. du Règlement d'exécution de la Convention Benelux en matière de propriété intellectuelle;
- B Toutes les indications enregistrées relatives aux dépôts internationaux visées à 3.13 sous c. du Règlement d'exécution de la Convention Benelux en matière de propriété intellectuelle;
- C L'enregistrement de la déclaration visée à la règle 3.13 sous d. du Règlement d'exécution de la Convention Benelux en matière de propriété intellectuelle;
- D L'enregistrement de l'action en revendication visée à la règle 3.13 sous e. du Règlement d'exécution de la Convention Benelux en matière de propriété intellectuelle.

Pour la table des matières détaillée, se référer aux pages suivantes.

**Prix:** € 8,- par fascicule (en dehors du territoire Benelux: € 9,-).  
€ 79,- par abonnement annuel.  
Ce prix est augmenté de € 8,- pour les abonnements fournis en dehors du territoire Benelux.



**Betaling:**

Betaling van losse afleveringen en van jaarabonnementen kan plaats vinden door overschrijving of storting op een van de hierna genoemde rekeningen ten name van het Benelux-Bureau voor de Intellectuele Eigendom:

**In Nederland:**

- bankrekening 24 00 36 700 (Fortis),  
IBAN: NL62 FTSB 0240 0367 00 BIC: FTSB NL2R.

**In België:**

- bankrekening 001-4318305-38(Fortis),  
IBAN: BE24 0014 3183 0538 BIC: GEBA BEBB.

**In Luxemburg:**

- bankrekening LU50 0030 0556 7430 0000 (Fortis),  
IBAN: LU50 0030 0556 7430 0000 BIC: BGLL LULL.

**Paiement:**

Le paiement des fascicules et des abonnements annuels peut être réglé, soit par virement ou versement à l'un des comptes suivants au nom de l'Office Benelux de la Propriété intellectuelle:

**Aux Pays-Bas:**

- compte bancaire 24 00 36 700 (Fortis),  
IBAN: NL62 FTSB 0240 0367 00 BIC: FTSB NL2R.

**En Belgique:**

- compte bancaire 001-4318305-38 (Fortis),  
IBAN: BE24 0014 3183 0538 BIC: GEBA BEBB.

**Au Luxembourg:**

- compte bancaire LU50 0030 0556 7430 0000 (Fortis),  
IBAN: LU50 0030 0556 7430 0000 BIC: BGLL LULL.

---



# Inhoud van de rubrieken Contenu des rubriques

## Rubriek I

Beneluxdepots ingeschreven overeenkomstig artikel 3.11 van het Benelux-verdrag inzake de intellectuele eigendom.

*Volgorde van publicatie (voorafgegaan door codering):*

- 01 Volgnummer van de inschrijving alsmede nummer en dagtekening (dag, uur en minuut) van het depot, datum van inschrijving;
- 02 Datum waarop de geldigheidsduur van de inschrijving verstrijkt;
- 03 Naam van de deposant;
- 04 Adres (straat);
- 05 Plaats en land;
- 06 In voorkomend geval, naam en adres van de gemachtigde of, in voorkomend geval, vermelding van het correspondentie-adres van de deposant;
- 08 Afbeelding(en) van de tekening of het model;
- 09 In voorkomend geval, vermelding van de kleur(en);
- 10 in voorkomend geval, nadere omschrijving van de onder code 09 genoemde kleur(en);
- 11 Vermelding van het voortbrengsel alsmede klasse(n) en onderklasse(n) aanduiding;
- 12 In voorkomend geval, vermelding van de kenmerkende eigenschappen van de tekening of het model;
- 13 In voorkomend geval, vermelding van het recht van voorrang als bedoeld in artikel 4 van het Verdrag van Parijs tot bescherming van de Industriële Eigendom;
- 14 In voorkomend geval, vermelding van de naam van de werkelijke ontwerper van de tekening of het model.

## Rubriek II

Beneluxdepots ingeschreven overeenkomstig artikel 3.11 van het Benelux-verdrag inzake de intellectuele eigendom waarvan door de deposant opschorting van de publicatie van de inschrijving is gevraagd (artikel 3.12 van het Benelux-verdrag inzake de intellectuele eigendom).

*Volgorde van publicatie (voorafgegaan door codering):*

- 01 Volgnummer van de inschrijving, datum van inschrijving;
- 15 Vermelding van de termijn waarvoor opschorting van de publicatie werd gevraagd.

## Rubriek III

Beneluxdepots ingeschreven overeenkomstig artikel 3.11 van het Benelux-verdrag inzake de intellectuele eigendom waarvan door de deposant opschorting van de publicatie van de inschrijving werd gevraagd.

*Volgorde van publicatie (voorafgegaan door codering):*

- 01 Volgnummer van de inschrijving alsmede nummer en dagtekening (dag, uur en minuut) van het depot, datum van inschrijving;
- 02 Datum waarop de geldigheidsduur van de inschrijving verstrijkt;
- 03 Naam van de deposant;
- 04 Adres (straat);
- 05 Plaats en land;
- 06 In voorkomend geval, naam en adres van de gemachtigde of, in voorkomend geval, vermelding van het correspondentie-adres van de deposant;
- 08 Afbeelding(en) van de tekening of het model;
- 09 In voorkomend geval, vermelding van de kleur(en);
- 10 in voorkomend geval, nadere omschrijving van de onder code 09 genoemde kleur(en);
- 11 Vermelding van het voortbrengsel alsmede klasse(n) en onderklasse(n) aanduiding;
- 12 In voorkomend geval, vermelding van de kenmerkende eigenschappen van de tekening of het model;
- 13 In voorkomend geval, vermelding van het recht van voorrang als bedoeld in artikel 4 van het Verdrag van Parijs tot bescherming van de Industriële Eigendom;
- 14 In voorkomend geval, vermelding van de naam van de werkelijke ontwerper van de tekening of het model;
- 15 Vermelding van de termijn waarvoor opschorting van de publicatie werd gevraagd.

## Rubrique I

Dépôts Benelux enregistrés conformément aux dispositions de l'article 3.11 de la Convention Benelux en matière de propriété intellectuelle.

*Ordre de la publication (précédé d'un code):*

- 01 Numéro d'ordre de l'enregistrement ainsi que le numéro et la date (jour, heure et minute) du dépôt, la date d'enregistrement;
- 02 Date d'échéance de la durée de protection de l'enregistrement;
- 03 Nom du déposant;
- 04 Adresse (rue);
- 05 Localité et pays;
- 06 Le cas échéant, le nom et l'adresse du mandataire ou, le cas échéant, l'indication de l'adresse postale du déposant;
- 08 Reproduction(s) du dessin ou du modèle;
- 09 Le cas échéant, l'indication de la (des) couleur(s);
- 10 Le cas échéant, la description de la (des) couleur(s) mentionnée(s) au code 09;
- 11 Indication du produit ainsi que l'indication de la (des) classe(s) et de la (des) sous-classe(s);
- 12 Le cas échéant, l'indication des éléments caractéristiques du dessin ou du modèle;
- 13 Le cas échéant, l'indication du droit de priorité tel que visé à l'article 4 de la Convention de Paris pour la protection de la Propriété Industrielle;
- 14 Le cas échéant, l'indication du nom du véritable créateur du dessin ou du modèle.

## Rubrique II

Dépôts Benelux enregistrés conformément aux dispositions de l'article 3.11 de la Convention Benelux en matière de propriété intellectuelle pour lesquels le déposant a demandé l'ajournement de la publication de l'enregistrement (article 3.12 de la Convention Benelux en matière de propriété intellectuelle).

*Ordre de la publication (précédé d'un code):*

- 01 Numéro d'ordre de l'enregistrement, la date d'enregistrement;
- 15 Indication de la période d'ajournement de la publication.

## Rubrique III

Dépôts Benelux enregistrés conformément aux dispositions de l'article 3.11 de la Convention Benelux en matière de propriété intellectuelle pour lesquels le déposant avait demandé l'ajournement de la publication.

*Ordre de la publication (précédé d'un code):*

- 01 Numéro d'ordre de l'enregistrement ainsi que le numéro et la date (jour, heure et minute) du dépôt, la date d'enregistrement;
- 02 Date d'échéance de la durée de protection de l'enregistrement;
- 03 Nom du déposant;
- 04 Adresse (rue);
- 05 Localité et pays;
- 06 Le cas échéant, le nom et l'adresse du mandataire ou, le cas échéant, l'indication de l'adresse postale du déposant;
- 08 Reproduction(s) du dessin ou du modèle;
- 09 Le cas échéant, l'indication de la (des) couleur(s);
- 10 Le cas échéant, la description de la (des) couleur(s) mentionnée(s) au code 09;
- 11 Indication du produit ainsi que l'indication de la (des) classe(s) et de la (des) sous-classe(s);
- 12 Le cas échéant, l'indication des éléments caractéristiques du dessin ou du modèle;
- 13 Le cas échéant, l'indication du droit de priorité tel que visé à l'article 4 de la Convention de Paris pour la protection de la Propriété Industrielle;
- 14 Le cas échéant, l'indication du nom du véritable créateur du dessin ou du modèle;
- 15 Indication de la période d'ajournement de la publication.



## Rubriek IV

Beneluxdepots ingeschreven overeenkomstig artikel 3.13 van het Benelux-verdrag inzake de intellectuele eigendom werd opgeschort (in strijd met de goede zeden of de openbare orde van één der Beneluxlanden).

## Rubriek V

Beneluxdepots ingeschreven overeenkomstig artikel 3.11 van het Benelux-verdrag inzake de intellectuele eigendom waarvan de publicatie overeenkomstig artikel 3.13 van het Benelux-verdrag inzake de intellectuele eigendom werd opgeschort.

### *Volgorde van publicatie (voorafgegaan door codering):*

- 01 Volgnummer van de inschrijving alsmede nummer en dagtekening (dag, uur en minuut) van het depot, datum van inschrijving;
- 02 Datum waarop de geldigheidsduur van de inschrijving verstrijkt;
- 03 Naam van de deposant;
- 04 Adres (straat);
- 05 Plaats en land;
- 06 In voorkomend geval, naam en adres van de gemachtigde of, in voorkomend geval, vermelding van het correspondentie-adres van de deposant;
- 08 Afbeelding(en) van de tekening of het model;
- 09 In voorkomend geval, vermelding van de kleur(en);
- 10 in voorkomend geval, nadere omschrijving van de onder code 09 genoemde kleur(en);
- 11 Vermelding van het voortbrengsel alsmede klasse(n) en onderklasse(n) aanduiding;
- 12 In voorkomend geval, vermelding van de kenmerkende eigenschappen van de tekening of het model;
- 13 In voorkomend geval, vermelding van het recht van voorrang als bedoeld in artikel 4 van het Verdrag van Parijs tot bescherming van de Industriële Eigendom;
- 14 In voorkomend geval, vermelding van de naam van de werkelijke ontwerper van de tekening of het model.

## Rubriek VI

Beneluxdepots ingeschreven overeenkomstig artikel 3.11 van het Benelux-verdrag inzake de intellectuele eigendom waarvan een tweede publicatie is verricht (artikel 3.11, lid 3 van het Benelux-verdrag inzake de intellectuele eigendom).

### *Volgorde van publicatie (voorafgegaan door codering):*

- 01 Volgnummer van de inschrijving alsmede nummer en dagtekening (dag, uur en minuut) van het depot, datum van inschrijving;
- 02 Datum waarop de geldigheidsduur van de inschrijving verstrijkt;
- 03 Naam van de deposant;
- 04 Adres (straat);
- 05 Plaats en land;
- 06 In voorkomend geval, naam en adres van de gemachtigde of, in voorkomend geval, vermelding van het correspondentie-adres van de deposant;
- 08 Afbeelding(en) van de tekening of het model;
- 09 In voorkomend geval, vermelding van de kleur(en);
- 10 in voorkomend geval, nadere omschrijving van onder code 09 genoemde kleur(en);
- 11 Vermelding van het voortbrengsel alsmede klasse(n) en onderklasse aanduiding;
- 12 In voorkomend geval, vermelding van de kenmerkende eigenschappen van de tekening of het model;
- 13 In voorkomend geval, vermelding van het recht van voorrang als bedoeld in artikel 4 van het Verdrag van Parijs tot bescherming van de Industriële Eigendom;
- 14 In voorkomend geval, vermelding van de naam van de werkelijke ontwerper van de tekening of het model;
- 15 In voorkomend geval, vermelding van de termijn waarvoor opschorting van de publicatie werd gevraagd.

## Rubriek VII

Vernieuwingen van de overeenkomstig artikel 3.11 van het Benelux-verdrag inzake de intellectuele eigendom ingeschreven Beneluxdepots (artikel 3.14 van het Benelux-verdrag inzake de intellectuele eigendom).

### *Volgorde van publicatie (voorafgegaan door codering):*

- 01 Volgnummer van de inschrijving alsmede nummer en dagtekening (dag, uur en minuut) van het depot, datum van inschrijving;
- 02 Datum waarop de geldigheidsduur van de inschrijving verstrijkt;
- 03 Naam van de deposant;
- 04 Adres (straat);
- 05 Plaats en land;
- 06 In voorkomend geval, naam en adres van de gemachtigde of, in voorkomend geval, vermelding van het correspondentie-adres van de deposant;
- 08 Afbeelding(en) van de tekening of het model;

## Rubrique IV

Dépôts Benelux pour lesquels la publication a été ajournée conformément à l'article 3.13 de la Convention Benelux en matière de propriété intellectuelle (contraire aux bonnes moeurs ou à l'ordre public d'un des pays du Benelux).

## Rubrique V

Dépôts Benelux enregistrés conformément à l'article 3.11 de la Convention Benelux en matière de propriété intellectuelle pour lesquels la publication a été ajournée, conformément aux dispositions de l'article 3.13 de la Convention Benelux en matière de propriété intellectuelle.

### *Ordre de la publication (précédé d'un code):*

- 01 Numéro d'ordre de l'enregistrement ainsi que le numéro et la date (jour, heure et minute) du dépôt, la date d'enregistrement;
- 02 Date d'échéance de la durée de protection de l'enregistrement;
- 03 Nom du déposant;
- 04 Adresse (rue);
- 05 Localité et pays;
- 06 Le cas échéant, le nom et l'adresse du mandataire ou, le cas échéant, l'indication de l'adresse postale du déposant;
- 08 Reproduction(s) du dessin ou du modèle;
- 09 Le cas échéant, l'indication de la (des) couleur(s);
- 10 Le cas échéant, la description de la (des) couleur(s) mentionnée(s) au code 09;
- 11 Indication du produit ainsi que l'indication de la (des) classe(s) et de la (des) sous-classe(s);
- 12 Le cas échéant, l'indication des éléments caractéristiques du dessin ou du modèle;
- 13 Le cas échéant, l'indication du droit de priorité tel que visé à l'article 4 de la Convention de Paris pour la protection de la Propriété Industrielle;
- 14 Le cas échéant, l'indication du nom du véritable créateur du dessin ou du modèle.

## Rubrique VI

Dépôts Benelux enregistrés conformément à l'article 3.11 de la Convention Benelux en matière de propriété intellectuelle pour lesquels une nouvelle publication est faite (article 3.11, alinéa 3 de la Convention Benelux en matière de propriété intellectuelle).

### *Ordre de la publication (précédé d'un code):*

- 01 Numéro d'ordre de l'enregistrement ainsi que le numéro et la date (jour, heure et minute) du dépôt, la date d'enregistrement;
- 02 Date d'échéance de la durée de protection de l'enregistrement;
- 03 Nom du déposant;
- 04 Adresse (rue);
- 05 Localité et pays;
- 06 Le cas échéant, le nom et l'adresse du mandataire ou, le cas échéant, l'indication de l'adresse postale du déposant;
- 08 Reproduction(s) du dessin ou du modèle;
- 09 Le cas échéant, l'indication de la (des) couleur(s);
- 10 Le cas échéant, la description de la (des) couleur(s) mentionnée(s) au code 09;
- 11 Indication du produit ainsi que l'indication de la (des) classe(s) et de la (des) sous-classe(s);
- 12 Le cas échéant, l'indication des éléments caractéristiques du dessin ou du modèle;
- 13 Le cas échéant, l'indication du droit de priorité tel que visé à l'article 4 de la Convention de Paris pour la protection de la Propriété Industrielle;
- 14 Le cas échéant, l'indication du nom du véritable créateur du dessin ou du modèle;
- 15 Le cas échéant, l'indication de la période d'ajournement de la publication.

## Rubrique VII

Renouvellements de dépôts Benelux enregistrés conformément à l'article 3.11 de la Convention Benelux en matière de propriété intellectuelle (article 3.14 de la Convention Benelux en matière de propriété intellectuelle).

### *Ordre de la publication (précédé d'un code):*

- 01 Numéro d'ordre de l'enregistrement ainsi que le numéro et la date (jour, heure et minute) du dépôt, la date d'enregistrement;
- 02 Date d'échéance de la durée de protection de l'enregistrement;
- 03 Nom du déposant;
- 04 Adresse (rue);
- 05 Localité et pays;
- 06 Le cas échéant, le nom et l'adresse du mandataire ou, le cas échéant, l'indication de l'adresse postale du déposant;

- 09 In voorkomend geval, vermelding van de kleur(en);
- 10 In voorkomend geval, nadere omschrijving van de onder code 09 genoemde kleur(en);
- 11 Vermelding van het voortbrengsel alsmede klasse(n) en onderklassen aanduiding;
- 12 In voorkomend geval, vermelding van de kenmerkende eigenschappen van de tekening of het model;
- 13 In voorkomend geval, vermelding van het recht van voorrang als bedoeld in artikel 4 van het Verdrag van Parijs tot bescherming van de Industriële Eigendom;
- 14 In voorkomend geval, vermelding van de naam van de werkelijke ontwerper van de tekening of het model;
- 18 Datum van verzoek tot vernieuwing.

- 08 Reproduction(s) du dessin ou du modèle;
- 09 Le cas échéant, l'indication de la (des) couleur(s);
- 10 Le cas échéant, la description de la (des) couleur(s) mentionnée(s) au code 09;
- 11 Indication du produit ainsi que l'indication de la (des) classe(s) et de la (des) sous-classe(s);
- 12 Le cas échéant, l'indication des éléments caractéristiques du dessin ou du modèle;
- 13 Le cas échéant, l'indication du droit de priorité tel que visé à l'article 4 de la Convention de Paris pour la protection de la Propriété Industrielle;
- 14 Le cas échéant, l'indication du nom du véritable créateur du dessin ou du modèle;
- 18 Date de la requête de renouvellement.

### Rubriek VIII

Beneluxdepots waarbij wijzigingen van de inschrijving van de tekening of het model in het register werden aangetekend (regel 3.1 van het Uitvoeringsreglement).

- 01 Overdrachten
- 02 Licenties
- 03 Pandrechten
- 04 Beslagleggingen
- 05 Doorhalen van licenties, pand, beslag
- 06 Adreswijzigingen (houder)
- 07 Naamswijzigingen (houder)
- 08 a Wijzigingen van correspondentie-adres
- b Aanstelling of wijziging van gemachtigde
- c Naams- en adreswijzigingen van gemachtigde
- d Naams- of adreswijzigingen van gemachtigde
- 09 Naams- en adreswijzigingen (houder)
- 10 Verbeteringen van schrijffouten
- 11 Overige verbeteringen

N.B.-De na de tekst van een wijziging voorkomende aanduiding betreft een interne codering.  
-Indien na de datum van aantekening de aanduidingen (1), (2), enz. voorkomen betekent dit dat bij de registraties gelijktijdig meerdere wijzigingen zijn aangetekend. Tevens geven deze aanduidingen de volgorde der wijzigingen aan.

### Rubriek IX

Beneluxdepots waarvan ingevolge een rechterlijke beslissing die in kracht van gewijsde is gegaan, de doorhaling van de inschrijving heeft plaatsgevonden op verzoek van de meest gereede partij (artikel 1.14 en 4.5 van het Benelux-verdrag inzake de intellectuele eigendom en regel 3.1 van het Uitvoeringsreglement).

### Rubriek X

- A Beneluxdepots waarvan de vrijwillige/ambtshalve doorhaling van de inschrijving heeft plaatsgevonden (artikel 3.21 van het Benelux-verdrag inzake de intellectuele eigendom en regel 3.1 van het Uitvoeringsreglement).  
*Volgorde van publicatie (voorafgegaan door codering):*
  - 01 Volgnummer van de inschrijving.
- B Benelux en internationale depots waarbij een verklaring van de houder of een rechtelijke beslissing als bedoeld in artikel 3.24, lid 3 van het Benelux-verdrag inzake de intellectuele eigendom is ingeschreven.  
*Volgorde van publicatie (voorafgegaan door codering):*
  - 01 Volgnummer van de inschrijving.

### Rubriek XI

Inschrijvingen van Benelux- en internationale depots waarbij een vordering tot opeising van de ontwerper werd ingeschreven (artikel 3.7 van het Benelux-verdrag inzake de intellectuele eigendom en regel 2.10, lid 1 van het Uitvoeringsreglement).

*Volgorde van publicatie (voorafgegaan door codering):*

- 01 Volgnummer van de inschrijving;
- 14 Naam van de ontwerper.

### Rubriek XII

Inschrijvingen van Benelux- en internationale depots waarbij de in artikel 3.7 het Benelux-verdrag inzake de intellectuele eigendom genoemde inschrijving van de vordering tot opeising werd doorgehaald (regel 2.10, lid 2 van het Uitvoeringsreglement).

*Volgorde van publicatie (voorafgegaan door codering):*

- 01 Volgnummer van de inschrijving;
- 14 Naam van de ontwerper.

### Rubrique VIII

Dépôts Benelux auprès desquels sont enregistrées au registre des modifications de l'enregistrement du dessin ou modèle (règle 3.1 du Règlement d'exécution).

- 01 Cessions
- 02 Licences
- 03 Droits de gage
- 04 Saisies
- 05 Radiation de licences, gages, saisies
- 06 Changement d'adresse (titulaire)
- 07 Changement de nom (titulaire)
- 08 a Changements d'adresse de correspondance
- b Institution ou changement de mandataire
- c Changements de nom et d'adresse du mandataire
- d Changements de nom ou d'adresse du mandataire
- 09 Changement de nom et d'adresse (titulaire)
- 10 Corrections d'erreurs de plume
- 11 Autre rectifications

N.B.-L'indication qui pourrait figurer après le texte d'une modification est un code interne.  
-Si les indications (1), (2), etc. devaient figurer après la date de notification, cela signifie qu'il y a plusieurs modifications qui sont notifiées simultanément. Ces indications font également apparaître le rang des modifications.

### Rubrique IX

Dépôts Benelux dont la radiation de l'enregistrement, faisant suite à une décision judiciaire coulée en force de chose jugée, a été effectuée à la demande de la partie la plus diligente (article 1.14 et 4.5 de la Convention Benelux en matière de propriété intellectuelle et la règle 3.1 du Règlement d'exécution).

### Rubrique X

- A Dépôts Benelux dont la radiation volontaire/d'office de l'enregistrement a été effectuée (article 3.21 de la Convention Benelux en matière de propriété intellectuelle et la règle 3.1 du Règlement d'exécution).  
*Ordre de la publication (précédé d'un code):*
  - 01 Numéro d'ordre de l'enregistrement.
- B Dépôts Benelux ou internationaux pour lesquels une requête de renonciation partielle ou une décision judiciaire est enregistrée, comme visée à l'article 3.24, alinéa 3 de la Convention Benelux en matière de propriété intellectuelle).  
*Ordre de la publication (précédé d'un code):*
  - 01 Numéro d'ordre de l'enregistrement.

### Rubrique XI

Enregistrements de dépôts Benelux et internationaux auprès desquels une action en revendication du créateur a été enregistrée (article 3.7 de la Convention Benelux en matière de propriété intellectuelle et règle 2.10, alinéa 1 du Règlement d'exécution).

*Ordre de la publication (précédé d'un code):*

- 01 Numéro d'ordre de l'enregistrement;
- 14 Nom du créateur.

### Rubrique XII

Enregistrements de dépôts Benelux et internationaux auprès desquels l'enregistrement de l'action en revendication visée à l'article 3.7 été radié (règle 2.10, alinéa 2 du Règlement d'exécution).

*Ordre de la publication (précédé d'un code):*

- 01 Numéro d'ordre de l'enregistrement;
- 14 Nom du créateur.

**Rubriek XIII**

Internationale inschrijvingen waarbij zijn aangetekend:  
(regel 3.2, lid 3 van het Uitvoeringsreglement)

- a Nietigverklaring;
- b Vervallen verklaring;
- c Licentieverlening;
- d Pandrecht;
- e Beslaglegging;
- f Doorhaling der licentieverlening, pand, beslag.

**Rubriek XIV**

Inschrijvingen van Benelux- en internationale depots waarbij de bijzondere verklaring betreffende instandhouding van een auteursrecht is aangetekend (artikel 21, lid 3 en artikel 24 van de Eenvormige Beneluxwet inzake Tekeningen of Modellen).

**Niet meer van toepassing sinds december 2003.**

**Rubriek XV**

Beneluxdepots waarvan de geldigheidsduur van de inschrijving verstreken is (artikel 3.22, sub a. van het Benelux-verdrag inzake de intellectuele eigendom).

De publicatie heeft plaats na afloop van de termijn van uitstel bedoeld in artikel 3.14, lid 3 van het Benelux-verdrag inzake de intellectuele eigendom.

**Rubrique XIII**

Enregistrements internationaux auprès desquels sont enregistrées:  
(règle 3.2, alinéa 3 du Règlement d'exécution).

- a Des décisions d'annulation;
- b Des décisions d'extinction;
- c Des licences;
- d Gages;
- e Saisies;
- f Des radiations de licence, gages, saisies.

**Rubrique XIV**

Enregistrements de dépôts Benelux et internationaux auprès desquels la déclaration spéciale concernant le maintien d'un droit d'auteur est enregistrée (article 21, par. 3 et article 24 de la Loi Uniforme Benelux en matière de Dessins ou Modèles).

**Plus d'application depuis décembre 2003.**

**Rubrique XV**

Dépôts Benelux dont l'enregistrement est venu à expiration (article 3.22, sous a. de la Convention Benelux en matière de propriété intellectuelle).

La publication a eu lieu après l'écoulement du délai de grâce prévu à l'article 3.14, alinéa 3 de la Convention Benelux en matière de propriété intellectuelle.





# Mededeling Communication

---

**Geen mededeling**

**Pas de communication**







## Rubriek I Rubrique I

*Beneluxdepots ingeschreven overeenkomstig artikel 3.11 van het Benelux-verdrag inzake de intellectuele eigendom.*

*Dépôts Benelux enregistrés conformément aux dispositions de l'article 3.11 de la Convention Benelux en matière de propriété intellectuelle.*

- 01 Volgnummer van de inschrijving alsmede nummer en dagtekening (dag, uur en minuut) van het depot, datum van inschrijving;
- 02 Datum waarop de geldigheidsduur van de inschrijving verstrijkt;
- 03 Naam van de deposant;
- 04 Adres (straat);
- 05 Plaats en land;
- 06 In voorkomend geval, naam en adres van de gemachtigde of, in voorkomend geval, vermelding van het correspondentie-adres van de deposant;
- 08 Afbeelding(en) van de tekening of het model;
- 09 In voorkomend geval, vermelding van de kleur(en);
- 10 In voorkomend geval, nadere omschrijving van de onder code 09 genoemde kleur(en);
- 11 Vermelding van het voortbrengsel alsmede klasse(n) en onderklasse(n) aanduiding;
- 12 In voorkomend geval, vermelding van de kenmerkende eigenschappen van de tekening of het model;
- 13 In voorkomend geval, vermelding van het recht van voorrang als bedoeld in artikel 4 van het Verdrag van Parijs tot bescherming van de Industriële Eigendom;
- 14 In voorkomend geval, vermelding van de naam van de werkelijke ontwerper van de tekening of het model.

- 01 Numéro d'ordre de l'enregistrement ainsi que le numéro et la date (jour, heure et minute) du dépôt, la date d'enregistrement;
- 02 Date d'échéance de la durée de protection de l'enregistrement;
- 03 Nom du déposant;
- 04 Adresse (rue);
- 05 Localité et pays;
- 06 Le cas échéant, le nom et l'adresse du mandataire ou, le cas échéant, l'indication de l'adresse postale du déposant;
- 08 Reproduction(s) du dessin ou du modèle;
- 09 Le cas échéant, l'indication de la (des) couleur(s);
- 10 Le cas échéant, la description de la (des) couleur(s) mentionnée(s) au code 09;
- 11 Indication du produit ainsi que l'indication de la (des) classe(s) et de la (des) sous-classe(s);
- 12 Le cas échéant, l'indication des éléments caractéristiques du dessin ou du modèle;
- 13 Le cas échéant, l'indication du droit de priorité tel que visé à l'article 4 de la Convention de Paris pour la protection de la Propriété Industrielle;
- 14 Le cas échéant, l'indication du nom du véritable créateur du dessin ou du modèle.



- 01 *Inschrijvingsnummer*  
**36995-00**  
*Nummer en dagtekening (dag en uur) van het depot*  
82063-00 08.08.2006 , 10.00  
*Datum inschrijving*  
27.11.2006 ,
- 02 *Vervaldatum*  
08.08.2011
- 03 *Naam van de deposant*  
Henck van Dijck;  
Matijs Korpershoek,  
van Kinsbergenstraat 47,  
5612 LL Eindhoven
- 04 *Adres (straat en nummer) van de deposant van Kinsbergenstraat 37-C*
- 05 *Postcode, plaats en land van de deposant*  
5612 LK Eindhoven,  
Nederland
- 08 *Afbeelding van de tekening of het model*  
ZIE AFBEELDING(EN)
- 11 *Vermelding van het voortbrengsel gevolgd door de aanduiding van de klasse(n) en onderklasse(n)*  
Paal (kl 10-06; 25-01).
- 14 *Vermelding van de naam van de werkelijke ontwerper van de tekening*  
Henck van Dijck; Matijs Korpershoek

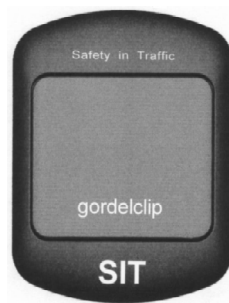


- 01 *Inschrijvingsnummer*  
**36996-01**  
*Nummer en dagtekening (dag en uur) van het depot*  
82060-01 13.10.2006 , 08.00  
*Datum inschrijving*  
15.11.2006 ,
- 02 *Vervaldatum*  
13.10.2011
- 03 *Naam van de deposant*  
Senlington International Trade B.V.
- 04 *Adres (straat en nummer) van de deposant*  
Wilhelminaplein 9, Postbus 874
- 05 *Postcode, plaats en land van de deposant*  
1180 AW Amstelveen,  
Nederland
- 08 *Afbeelding van de tekening of het model*  
ZIE AFBEELDING(EN)
- 11 *Vermelding van het voortbrengsel gevolgd door de aanduiding van de klasse(n) en onderklasse(n)*  
Gordelclip (kl 29-02).

- 14 *Vermelding van de naam van de werkelijke ontwerper van de tekening*  
SENFT Leo Anthonius Hendricus



- 01 *Inschrijvingsnummer*  
**36996-02**  
*Nummer en dagtekening (dag en uur) van het depot*  
82060-02 13.10.2006 , 08.00  
*Datum inschrijving*  
15.11.2006 ,
- 02 *Vervaldatum*  
13.10.2011
- 03 *Naam van de deposant*  
Senlington International Trade B.V.
- 04 *Adres (straat en nummer) van de deposant*  
Wilhelminaplein 9, Postbus 874
- 05 *Postcode, plaats en land van de deposant*  
1180 AW Amstelveen,  
Nederland
- 08 *Afbeelding van de tekening of het model*  
ZIE AFBEELDING(EN)
- 11 *Vermelding van het voortbrengsel gevolgd door de aanduiding van de klasse(n) en onderklasse(n)*  
Gordelclip (kl 29-02).



- 01 *Inschrijvingsnummer*  
**36997-01**  
*Nummer en dagtekening (dag en uur) van het depot*  
06748-01 17.07.2006 , 23.59  
*Datum inschrijving*  
28.11.2006 ,
- 02 *Vervaldatum*  
17.07.2011
- 03 *Naam van de deposant*  
Arteveldehogeschool v.z.w.

- 04 *Adres (straat en nummer) van de deposant*  
Hoogpoort 15
- 05 *Postcode, plaats en land van de deposant*  
9000 Gent,  
België
- 08 *Afbeelding van de tekening of het model*  
ZIE AFBEELDING(EN)
- 09 *Vermelding van de kleur(en)*  
geel, bruin, zwart, wit
- 11 *Vermelding van het voortbrengsel gevolgd door de aanduiding van de klasse(n) en onderklasse(n)*  
Grafisch symbool (kl 99).
- 14 *Vermelding van de naam van de werkelijke ontwerper van de tekening*  
BRAECKEVELT Katia



- 01 *Inschrijvingsnummer*  
**36997-02**  
*Nummer en dagtekening (dag en uur) van het depot*  
06748-02 17.07.2006 , 23.59  
*Datum inschrijving*  
28.11.2006 ,
- 02 *Vervaldatum*  
17.07.2011
- 03 *Naam van de deposant*  
Arteveldehogeschool v.z.w.
- 04 *Adres (straat en nummer) van de deposant*  
Hoogpoort 15
- 05 *Postcode, plaats en land van de deposant*  
9000 Gent,  
België
- 08 *Afbeelding van de tekening of het model*  
ZIE AFBEELDING(EN)
- 09 *Vermelding van de kleur(en)*  
geel, bruin, wit, groen
- 11 *Vermelding van het voortbrengsel gevolgd door de aanduiding van de klasse(n) en onderklasse(n)*  
Grafisch symbool (kl 99).
- 14 *Vermelding van de naam van de werkelijke ontwerper van de tekening*  
BRAECKEVELT Katia



01 *Inschrijvingsnummer*  
**36997-03**

*Nummer en dagtekening (dag en uur) van het depot*

06748-03 17.07.2006 , 23.59

*Datum inschrijving*

28.11.2006 ,

02 *Vervaldatum*

17.07.2011

03 *Naam van de deposant*

Arteveldehogeschool v.z.w.

04 *Adres (straat en nummer) van de deposant*

Hoogpoort 15

05 *Postcode, plaats en land van de deposant*

9000 Gent,  
België

08 *Afbeelding van de tekening of het model*

ZIE AFBEELDING(EN)

09 *Vermelding van de kleur(en)*

geel, bruin, zwart, wit.

11 *Vermelding van het voortbrengsel gevolgd door de aanduiding van de klasse(n) en onderklasse(n)*

Grafisch symbool (kl 99).

14 *Vermelding van de naam van de werkelijke ontwerper van de tekening*

BRAECKEVELT Katia



01 *Inschrijvingsnummer*  
**36997-04**

*Nummer en dagtekening (dag en uur) van het depot*

06748-04 17.07.2006 , 23.59

*Datum inschrijving*

28.11.2006 ,

02 *Vervaldatum*

17.07.2011

03 *Naam van de deposant*

Arteveldehogeschool v.z.w.

04 *Adres (straat en nummer) van de deposant*  
Hoogpoort 15

05 *Postcode, plaats en land van de deposant*  
9000 Gent,  
België

08 *Afbeelding van de tekening of het model*  
ZIE AFBEELDING(EN)

09 *Vermelding van de kleur(en)*

geel, bruin, wit

11 *Vermelding van het voortbrengsel gevolgd door de aanduiding van de klasse(n) en onderklasse(n)*

Grafisch symbool (kl 99).

14 *Vermelding van de naam van de werkelijke ontwerper van de tekening*

BRAECKEVELT Katia



01 *Inschrijvingsnummer*  
**36997-05**

*Nummer en dagtekening (dag en uur) van het depot*

06748-05 17.07.2006 , 23.59

*Datum inschrijving*

28.11.2006 ,

02 *Vervaldatum*

17.07.2011

03 *Naam van de deposant*

Arteveldehogeschool v.z.w.

04 *Adres (straat en nummer) van de deposant*  
Hoogpoort 15

05 *Postcode, plaats en land van de deposant*  
9000 Gent,  
België

08 *Afbeelding van de tekening of het model*  
ZIE AFBEELDING(EN)

09 *Vermelding van de kleur(en)*

geel, bruin, groen, wit

11 *Vermelding van het voortbrengsel gevolgd door de aanduiding van de klasse(n) en onderklasse(n)*

Grafisch symbool (kl 99).

14 *Vermelding van de naam van de werkelijke ontwerper van de tekening*

BRAECKEVELT Katia



01 *Inschrijvingsnummer*  
**36997-06**

*Nummer en dagtekening (dag en uur) van het depot*

06748-06 17.07.2006 , 23.59

*Datum inschrijving*

28.11.2006 ,

02 *Vervaldatum*

17.07.2011

03 *Naam van de deposant*

Arteveldehogeschool v.z.w.

04 *Adres (straat en nummer) van de deposant*

Hoogpoort 15

05 *Postcode, plaats en land van de deposant*

9000 Gent,  
België

08 *Afbeelding van de tekening of het model*

ZIE AFBEELDING(EN)

09 *Vermelding van de kleur(en)*

geel, bruin, zwart, wit

11 *Vermelding van het voortbrengsel gevolgd door de aanduiding van de klasse(n) en onderklasse(n)*

Grafisch symbool (kl 99).

14 *Vermelding van de naam van de werkelijke ontwerper van de tekening*

BRAECKEVELT Katia



01 *Inschrijvingsnummer*  
**36997-07**

*Nummer en dagtekening (dag en uur) van het depot*

06748-07 17.07.2006 , 23.59

*Datum inschrijving*

28.11.2006 ,

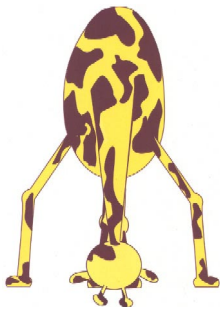
02 *Vervaldatum*

17.07.2011

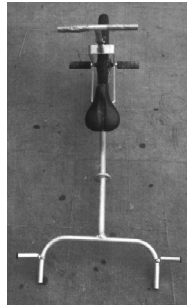
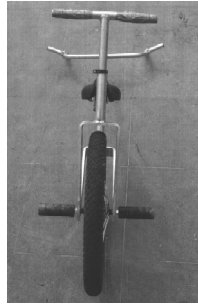
03 *Naam van de deposant*

Arteveldehogeschool v.z.w.

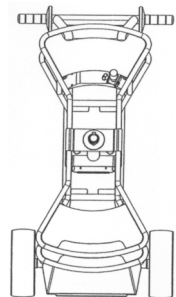
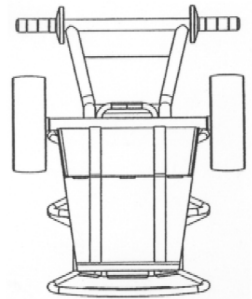
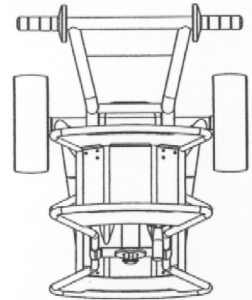
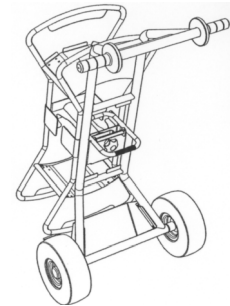
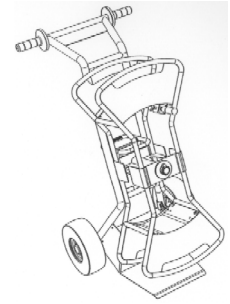
- 04 Adres (straat en nummer) van de deposant  
Hoogpoort 15
- 05 Postcode, plaats en land van de deposant  
9000 Gent,  
België
- 08 Afbeelding van de tekening of het model  
ZIE AFBEELDING(EN)
- 09 Vermelding van de kleur(en)  
geel, bruin
- 11 Vermelding van het voortbrengsel gevolgd  
door de aanduiding van de klasse(n) en  
onderklasse(n)  
Grafisch symbool (kl 99).
- 14 Vermelding van de naam van de werkelijke  
ontwerper van de tekening  
BRAECKVET Katia

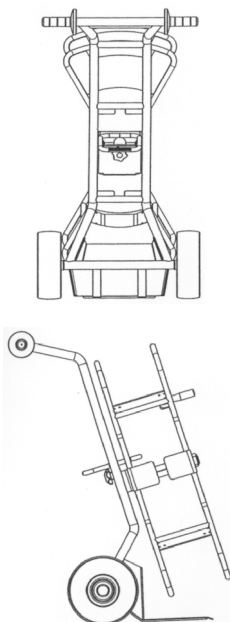


- 01 Inschrijvingsnummer  
**36998-00**  
Nummer en dagtekening (dag en uur) van het  
depot  
82073-00 11.08.2006 , 23.59  
Datum inschrijving  
28.11.2006 ,
- 02 Vervaldatum  
11.08.2011
- 03 Naam van de deposant  
ASPELAGH Bart
- 04 Adres (straat en nummer) van de deposant  
Leernsesteenweg 329
- 05 Postcode, plaats en land van de deposant  
9800 Deinze,  
België
- 08 Afbeelding van de tekening of het model  
ZIE AFBEELDING(EN)
- 11 Vermelding van het voortbrengsel gevolgd  
door de aanduiding van de klasse(n) en  
onderklasse(n)  
Loopfiets (kl 12-11, 12).
- 14 Vermelding van de naam van de werkelijke  
ontwerper van de tekening  
ASPELAGH Bart



- 01 Inschrijvingsnummer  
**36999-00**  
Nummer en dagtekening (dag en uur) van het  
depot  
82108-00 21.09.2006 , 09.14  
Datum inschrijving  
05.12.2006 ,
- 02 Vervaldatum  
21.09.2011
- 03 Naam van de deposant  
DETHIER Livin Fernand Georges
- 04 Adres (straat en nummer) van de deposant  
Leemkuilstraat 144
- 05 Postcode, plaats en land van de deposant  
3570 Alken,  
België
- 06 Naam en adres van de gemachtigde of ver-  
melding van het correspondentie-adres van  
de deposant  
Antwerps Octrooi- en Merkenbureau  
M.F.J. Bockstael N.V.  
Arenbergstraat 13  
B-2000 Antwerpen  
België.
- 08 Afbeelding van de tekening of het model  
ZIE AFBEELDING(EN)
- 11 Vermelding van het voortbrengsel gevolgd  
door de aanduiding van de klasse(n) en  
onderklasse(n)  
Kar (kl 12-02).





- 01 *Inschrijvingsnummer*  
**37000-00**

*Nummer en dagtekening (dag en uur) van het depot*

82129-00 10.10.2006 , 08.00

*Datum inschrijving*  
23.11.2006 ,

- 02 *Vervaldatum*  
10.10.2011

- 03 *Naam van de deposant*  
Concorp B.V.

- 04 *Adres (straat en nummer) van de deposant*  
De Waal 40 d

- 05 *Postcode, plaats en land van de deposant*  
5684 PH Best,  
Nederland

- 06 *Naam en adres van de gemachtigde of vermelding van het correspondentie-adres van de deposant*  
Keesom & Hendriks N.V.  
Postbus 85533  
2508 CE 's-Gravenhage  
Nederland.

- 08 *Afbeelding van de tekening of het model*  
ZIE AFBEELDING(EN)

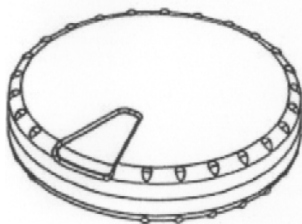
- 11 *Vermelding van het voortbrengsel gevolgd door de aanduiding van de klasse(n) en onderklasse(n)*

Kauwgomdispenser (kl 9-03).

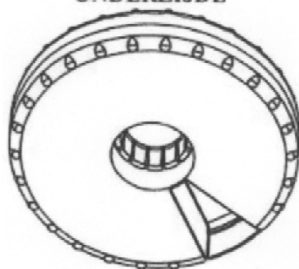
- 12 *Beschrijving van de kenmerkende eigenschappen van het nieuwe uiterlijk van het voortbrengsel; in voorkomend geval, vermelding van de onderdelen van de tekening of het model waarop de kleuren betrekking hebben*

Boven: vertoont het gladde uiterlijk van de doos, waarvan de compartimentering zichtbaar is in de rand; er is daar een wigvormig deel zichtbaar (druknop); onder: ook hier zijn de compartimenteringen zichtbaar; in het midden is een gat te zien, alsmede een lege ruimte.

**BOVENZIJDJE**



**ONDERZIJDJE**



- 01 *Inschrijvingsnummer*  
**37001-00**

*Nummer en dagtekening (dag en uur) van het depot*

82139-00 17.10.2006 , 08.00

*Datum inschrijving*  
30.11.2006 ,

- 02 *Vervaldatum*  
17.10.2011

- 03 *Naam van de deposant*

HARTEL Edward Cornelis  
h.o.d.n. Hartel Motorcycle Design & Engineering

- 04 *Adres (straat en nummer) van de deposant*  
Gerretsonlaan 32

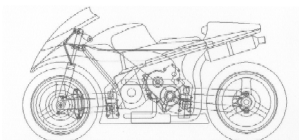
- 05 *Postcode, plaats en land van de deposant*  
5624 JR Eindhoven,  
Nederland

- 08 *Afbeelding van de tekening of het model*  
ZIE AFBEELDING(EN)

- 11 *Vermelding van het voortbrengsel gevolgd door de aanduiding van de klasse(n) en onderklasse(n)*

Motorfiets (kl 12-11).

- 14 *Vermelding van de naam van de werkelijke ontwerper van de tekening*  
HARTEL Edward



- 01 *Numéro d'enregistrement*  
**37002-01**

*Numéro, date et heure du dépôt*

82163-01 30.10.2006 , 08.00

*Date de l'enregistrement*  
05.12.2006 ,

- 02 *Date d'échéance*  
30.10.2011

- 03 *Nom du déposant*  
MOTTE DIT FALISSE Gilles

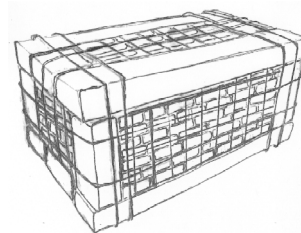
- 04 *Adresse (rue et numéro) du déposant*  
Rue de Bonnelles 794

- 05 *Code postal, localité et pays du déposant*  
4102 Liège-Ougrée,  
Belgique

- 08 *Reproduction du dessin ou modèle*  
VOIR REPRODUCTION(S)

- 11 *Indication du produit suivi de la (des) classe(s) et de la (des) sous-classe(s)*  
Gabion (cl 25-01, 02, 03).

- 14 *Indication du nom du véritable créateur du dessin ou modèle*  
MOTTE DIT FALISSE Gilles



- 01 *Numéro d'enregistrement*  
**37002-02**

*Numéro, date et heure du dépôt*

82163-02 30.10.2006 , 08.00

*Date de l'enregistrement*  
05.12.2006 ,

- 02 *Date d'échéance*  
30.10.2011

- 03 *Nom du déposant*  
MOTTE DIT FALISSE Gilles

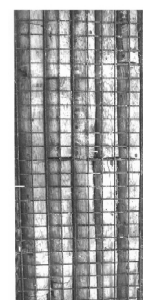
- 04 *Adresse (rue et numéro) du déposant*  
Rue de Bonnelles 794

- 05 *Code postal, localité et pays du déposant*  
4102 Liège-Ougrée,  
Belgique

- 08 *Reproduction du dessin ou modèle*  
VOIR REPRODUCTION(S)

- 11 *Indication du produit suivi de la (des) classe(s) et de la (des) sous-classe(s)*  
Palissade (cl 25-02).

- 14 *Indication du nom du véritable créateur du dessin ou modèle*  
MOTTE DIT FALLISSE Gilles



## 01 Numéro d'enregistrement

**37002-03**

Numéro, date et heure du dépôt

82163-03 30.10.2006 , 08.00

Date de l'enregistrement

05.12.2006 ,

## 02 Date d'échéance

30.10.2011

## 03 Nom du déposant

MOTTE DIT FALISSE Gilles

## 04 Adresse (rue et numéro) du déposant

Rue de Bonnelles 794

## 05 Code postal, localité et pays du déposant

4102 Liège-Ougrée,  
Belgique

## 08 Reproduction du dessin ou modèle

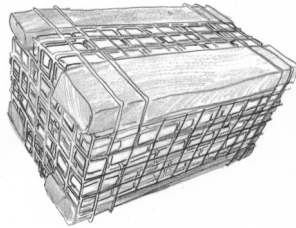
VOIR REPRODUCTION(S)

## 11 Indication du produit suivi de la (des) classe(s) et de la (des) sous-classe(s)

Gabion (cl 25-01, 02, 03).

## 14 Indication du nom du véritable créateur du dessin ou modèle

MOTTE DIT FALISSE Gilles



## 01 Numéro d'enregistrement

**37002-04**

Numéro, date et heure du dépôt

82163-04 30.10.2006 , 08.00

Date de l'enregistrement

05.12.2006 ,

## 02 Date d'échéance

30.10.2011

## 03 Nom du déposant

MOTTE DIT FALISSE Gilles

## 04 Adresse (rue et numéro) du déposant

Rue de Bonnelles 794

## 05 Code postal, localité et pays du déposant

4102 Liège-Ougrée,  
Belgique

## 08 Reproduction du dessin ou modèle

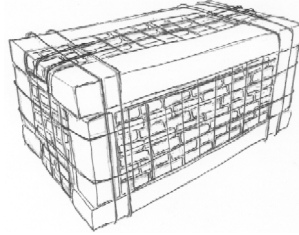
VOIR REPRODUCTION(S)

## 11 Indication du produit suivi de la (des) classe(s) et de la (des) sous-classe(s)

Gabion (cl 25-01, 02, 03).

## 14 Indication du nom du véritable créateur du dessin ou modèle

MOTTE DIT FALISSE Gilles



## 01 Numéro d'enregistrement

**37002-05**

Numéro, date et heure du dépôt

82163-05 30.10.2006 , 08.00

Date de l'enregistrement

05.12.2006 ,

## 02 Date d'échéance

30.10.2011

## 03 Nom du déposant

MOTTE DIT FALISSE Gilles

## 04 Adresse (rue et numéro) du déposant

Rue de Bonnelles 794

## 05 Code postal, localité et pays du déposant

4102 Liège-Ougrée,  
Belgique

## 08 Reproduction du dessin ou modèle

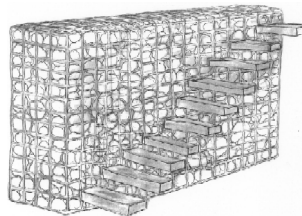
VOIR REPRODUCTION(S)

## 11 Indication du produit suivi de la (des) classe(s) et de la (des) sous-classe(s)

Escalier (cl 25-01, 02, 03).

## 14 Indication du nom du véritable créateur du dessin ou modèle

MOTTE DIT FALISSE Gilles



## 01 Numéro d'enregistrement

**37002-06**

Numéro, date et heure du dépôt

82163-06 30.10.2006 , 08.00

Date de l'enregistrement

05.12.2006 ,

## 02 Date d'échéance

30.10.2011

## 03 Nom du déposant

MOTTE DIT FALISSE Gilles

## 04 Adresse (rue et numéro) du déposant

Rue de Bonnelles 794

## 05 Code postal, localité et pays du déposant

4102 Liège-Ougrée,  
Belgique

## 08 Reproduction du dessin ou modèle

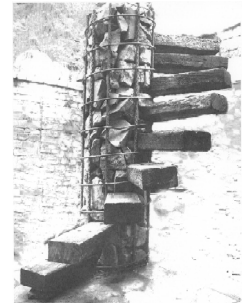
VOIR REPRODUCTION(S)

## 11 Indication du produit suivi de la (des) classe(s) et de la (des) sous-classe(s)

Escalier en colimaçon (cl 25-01, 02,  
03).

## 14 Indication du nom du véritable créateur du dessin ou modèle

MOTTE DIT FALISSE Gilles



## 01 Numéro d'enregistrement

**37002-07**

Numéro, date et heure du dépôt

82163-07 30.10.2006 , 08.00

Date de l'enregistrement

05.12.2006 ,

## 02 Date d'échéance

30.10.2011

## 03 Nom du déposant

MOTTE DIT FALISSE Gilles

## 04 Adresse (rue et numéro) du déposant

Rue de Bonnelles 794

## 05 Code postal, localité et pays du déposant

4102 Liège-Ougrée,  
Belgique

## 08 Reproduction du dessin ou modèle

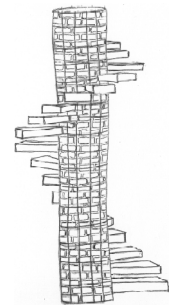
VOIR REPRODUCTION(S)

## 11 Indication du produit suivi de la (des) classe(s) et de la (des) sous-classe(s)

Escalier en colimaçon (cl 25-01, 02,  
03).

## 14 Indication du nom du véritable créateur du dessin ou modèle

MOTTE DIT FALISSE Gilles



## 01 Numéro d'enregistrement

**37002-08**

Numéro, date et heure du dépôt

82163-08 30.10.2006 , 08.00

Date de l'enregistrement

05.12.2006 ,

## 02 Date d'échéance

30.10.2011

## 03 Nom du déposant

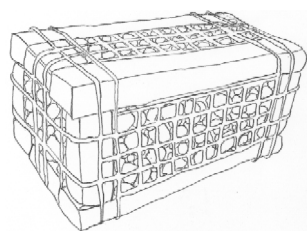
MOTTE DIT FALISSE Gilles



- 04 Adresse (rue et numéro) du déposant  
Rue de Bonnelles 794
- 05 Code postal, localit  et pays du d positant  
4102 Li ge-Ougr e,  
Belgique
- 08 Reproduction du dessin ou mod le  
VOIR REPRODUCTION(S)
- 11 Indication du produit suivi de la (des)  
classe(s) et de la (des) sous-classe(s)  
Pont (cl 25-01, 02, 03).
- 14 Indication du nom du v ritable cr ateur du  
dessin ou mod le  
MOTTE DIT FALISSE Gilles

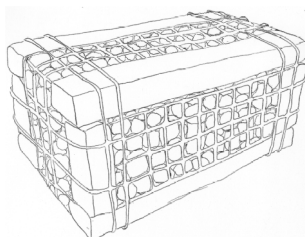


- 01 Num ro d'enregistrement  
**37002-09**  
Num ro, date et heure du d p t  
82163-09 30.10.2006 , 08.00  
Date de l'enregistrement  
05.12.2006 ,
- 02 Date d' ch ance  
30.10.2011
- 03 Nom du d positant  
MOTTE DIT FALISSE Gilles
- 04 Adresse (rue et num ro) du d positant  
Rue de Bonnelles 794
- 05 Code postal, localit  et pays du d positant  
4102 Li ge-Ougr e,  
Belgique
- 08 Reproduction du dessin ou mod le  
VOIR REPRODUCTION(S)
- 11 Indication du produit suivi de la (des)  
classe(s) et de la (des) sous-classe(s)  
Gabion (cl 25-01, 02, 03).
- 14 Indication du nom du v ritable cr ateur du  
dessin ou mod le  
MOTTE DIT FALISSE Gilles

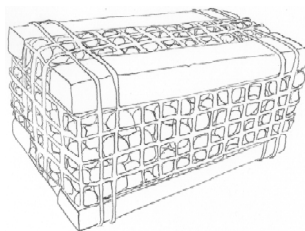


- 01 Num ro d'enregistrement  
**37002-10**  
Num ro, date et heure du d p t  
82163-10 30.10.2006 , 08.00  
Date de l'enregistrement  
05.12.2006 ,
- 02 Date d' ch ance  
30.10.2011
- 03 Nom du d positant  
MOTTE DIT FALISSE Gilles
- 04 Adresse (rue et num ro) du d positant  
Rue de Bonnelles 794

- 05 Code postal, localit  et pays du d positant  
4102 Li ge-Ougr e,  
Belgique
- 08 Reproduction du dessin ou mod le  
VOIR REPRODUCTION(S)
- 11 Indication du produit suivi de la (des)  
classe(s) et de la (des) sous-classe(s)  
Gabion (cl 25-01, 02, 03).
- 14 Indication du nom du v ritable cr ateur du  
dessin ou mod le  
MOTTE DIT FALISSE Gilles

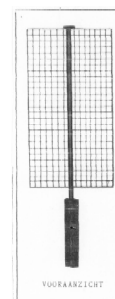


- 01 Num ro d'enregistrement  
**37002-11**  
Num ro, date et heure du d p t  
82163-11 30.10.2006 , 08.00  
Date de l'enregistrement  
05.12.2006 ,
- 02 Date d' ch ance  
30.10.2011
- 03 Nom du d positant  
MOTTE DIT FALISSE Gilles
- 04 Adresse (rue et num ro) du d positant  
Rue de Bonnelles 794
- 05 Code postal, localit  et pays du d positant  
4102 Li ge-Ougr e,  
Belgique
- 08 Reproduction du dessin ou mod le  
VOIR REPRODUCTION(S)
- 11 Indication du produit suivi de la (des)  
classe(s) et de la (des) sous-classe(s)  
Gabion (cl 25-01, 02, 03).
- 14 Indication du nom du v ritable cr ateur du  
dessin ou mod le  
MOTTE DIT FALISSE Gilles

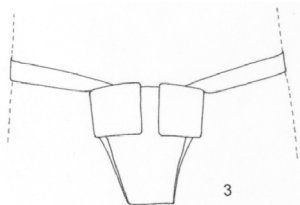
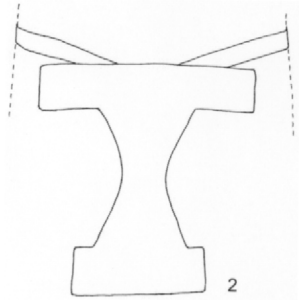
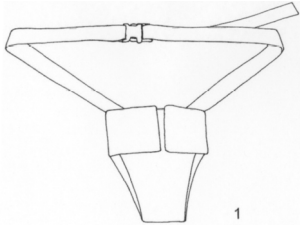


- 01 Inschrijvingsnummer  
**37003-00**  
Nummer en dagtekening (dag en uur) van het  
depot  
82161-00 30.10.2006 , 08.00  
Datum inschrijving  
24.11.2006 ,
- 02 Vervaldatum  
30.10.2011

- 03 Naam van de deposant  
HOOGVEEN Riewert
- 04 Adres (straat en nummer) van de deposant  
Midlumerlaan 44
- 05 Postcode, plaats en land van de deposant  
8861 JM Harlingen,  
Nederland
- 08 Afbeelding van de tekening of het model  
ZIE AFBEELDING(EN)
- 11 Vermelding van het voortbrengsel gevolgd  
door de aanduiding van de klasse(n) en  
onderklasse(n)  
Plantenrek (kl 25-02, 03).
- 14 Vermelding van de naam van de werkelijke  
ontwerper van de tekening  
HOOGVEEN Riewert



- 01 Inschrijvingsnummer  
**37004-00**  
Nummer en dagtekening (dag en uur) van het  
depot  
81795-00 04.01.2006 , 10.00  
Datum inschrijving  
24.11.2006 ,
- 02 Vervaldatum  
04.01.2011
- 03 Naam van de deposant  
BRUYN-ZUIDAM Linda Silvana
- 04 Adres (straat en nummer) van de deposant  
Kranenburglaan 13
- 05 Postcode, plaats en land van de deposant  
3843 BR Harderwijk,  
Nederland
- 08 Afbeelding van de tekening of het model  
ZIE AFBEELDING(EN)
- 11 Vermelding van het voortbrengsel gevolgd  
door de aanduiding van de klasse(n) en  
onderklasse(n)  
Broekje (kl 2-01).
- 14 Vermelding van de naam van de werkelijke  
ontwerper van de tekening  
BRUYN-ZUIDAM Sylvie



01 *Inschrijvingsnummer*

**37005-01**

*Nummer en dagtekening (dag en uur) van het depot*

81804-01 16.05.2006 , 10.00

*Datum inschrijving*

24.11.2006 ,

02 *Vervaldatum*

16.05.2011

03 *Naam van de deposant*

Arend Licht

h.o.d.n. Licht AV Multimedia

04 *Adres (straat en nummer) van de deposant*

Dullaertstraat 10

05 *Postcode, plaats en land van de deposant*

2026 TD Haarlem,  
Nederland

08 *Afbeelding van de tekening of het model*

ZIE AFBEELDING(EN)

11 *Vermelding van het voortbrengsel gevolgd door de aanduiding van de klasse(n) en onderklasse(n)*

Informatie zuil met elektronisch beeldrager (kl 14-02, 03; 20-03).

14 *Vermelding van de naam van de werkelijke ontwerper van de tekening*

LICHT Arend



01 *Inschrijvingsnummer*

**37005-02**

*Nummer en dagtekening (dag en uur) van het depot*

81804-02 16.05.2006 , 10.00

*Datum inschrijving*

24.11.2006 ,

02 *Vervaldatum*

16.05.2011

03 *Naam van de deposant*

Arend Licht

h.o.d.n. Licht AV Multimedia

04 *Adres (straat en nummer) van de deposant*

Dullaertstraat 10

05 *Postcode, plaats en land van de deposant*

2026 TD Haarlem,  
Nederland

08 *Afbeelding van de tekening of het model*  
ZIE AFBEELDING(EN)

11 *Vermelding van het voortbrengsel gevolgd door de aanduiding van de klasse(n) en onderklasse(n)*

Informatie wand paneel met elektronisch beeldrager (kl 14-02, 03; 20-03).

14 *Vermelding van de naam van de werkelijke ontwerper van de tekening*

LICHT Arend



01 *Inschrijvingsnummer*

**37005-03**

*Nummer en dagtekening (dag en uur) van het depot*

81804-03 16.05.2006 , 10.00

*Datum inschrijving*

24.11.2006 ,

02 *Vervaldatum*

16.05.2011

03 *Naam van de deposant*

Arend Licht

h.o.d.n. Licht AV Multimedia

04 *Adres (straat en nummer) van de deposant*

Dullaertstraat 10

05 *Postcode, plaats en land van de deposant*

2026 TD Haarlem,  
Nederland

08 *Afbeelding van de tekening of het model*

ZIE AFBEELDING(EN)

- 11 *Vermelding van het voortbrengsel gevolgd door de aanduiding van de klasse(n) en onderklasse(n)*

Informatie zuil met elektronisch beelddrager (kl 14-02, 03; 20-03).

- 14 *Vermelding van de naam van de werkelijke ontwerper van de tekening*

LICHT Arend



- 03 *Naam van de deposant*

Arend Licht  
h.o.d.n. Licht AV Multimedia

- 04 *Adres (straat en nummer) van de deposant*

Dullaertstraat 10

- 05 *Postcode, plaats en land van de deposant*

2026 TD Haarlem,  
Nederland

- 08 *Afbeelding van de tekening of het model*

ZIE AFBEELDING(EN)

- 11 *Vermelding van het voortbrengsel gevolgd door de aanduiding van de klasse(n) en onderklasse(n)*

Informatie zuil met elektronisch beelddrager ( 14-02, 03; 20-03).

- 14 *Vermelding van de naam van de werkelijke ontwerper van de tekening*

LICHT Arend



- 01 *Inschrijvingsnummer*

**37006-00**

*Nummer en dagtekening (dag en uur) van het depot*

81875-00 03.03.2006 , 11.45

*Datum inschrijving*

20.11.2006 ,

- 02 *Vervaldatum*

03.03.2011

- 03 *Naam van de deposant*

HEUKERS Herman-Jan

- 04 *Adres (straat en nummer) van de deposant*

Berninistraat 29

- 05 *Postcode, plaats en land van de deposant*

3822 VA Amersfoort,  
Nederland

- 08 *Afbeelding van de tekening of het model*

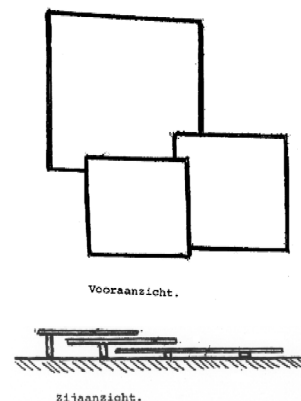
ZIE AFBEELDING(EN)

- 11 *Vermelding van het voortbrengsel gevolgd door de aanduiding van de klasse(n) en onderklasse(n)*

Wanddecoratielijst (kl 6-07).

- 14 *Vermelding van de naam van de werkelijke ontwerper van de tekening*

HEUKERS Herman-Jan



- 01 *Inschrijvingsnummer*

**37007-00**

*Nummer en dagtekening (dag en uur) van het depot*

81877-00 08.03.2006 , 10.15

*Datum inschrijving*

27.11.2006 ,

- 02 *Vervaldatum*

08.03.2011

- 03 *Naam van de deposant*

DTM-Products BV

- 04 *Adres (straat en nummer) van de deposant*

't Inne 30 C, Postbus 2148

- 05 *Postcode, plaats en land van de deposant*

6020 AC Budel,  
Nederland

- 08 *Afbeelding van de tekening of het model*

ZIE AFBEELDING(EN)

- 11 *Vermelding van het voortbrengsel gevolgd door de aanduiding van de klasse(n) en onderklasse(n)*

Autohouder met lader voor muziekspeler (kl 13-02; 14-01).

- 01 *Inschrijvingsnummer*

**37005-04**

*Nummer en dagtekening (dag en uur) van het depot*

81804-04 16.05.2006 , 10.00

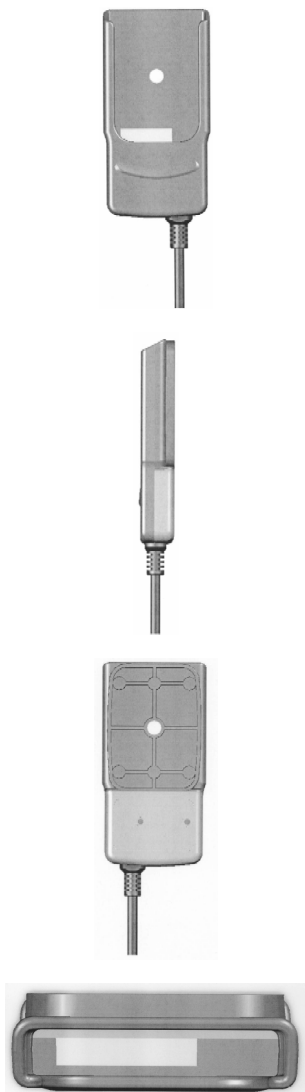
*Datum inschrijving*

24.11.2006 ,

- 02 *Vervaldatum*

16.05.2011

- 14 *Vermelding van de naam van de werkelijke ontwerper van de tekening*  
DE WERDT Erik Martinus Maria



- 01 *Inschrijvingsnummer*  
**37008-01**  
*Nummer en dagtekening (dag en uur) van het depot*  
81836-01 06.02.2006 , 10.05  
*Datum inschrijving*  
16.11.2006 ,  
02 *Vervaldatum*  
06.02.2011  
03 *Naam van de deposant*  
Campina Nederland Holding B. V.  
04 *Adres (straat en nummer) van de deposant*  
Hogeweg 9  
05 *Postcode, plaats en land van de deposant*  
5301 LB Zaltbommel,  
Nederland

- 06 *Naam en adres van de gemachtigde of vermelding van het correspondentie-adres van de deposant*  
Campina Nederland Holding B.V.,  
Trademarks Department  
Hogeweg 9  
5301 LB Zaltbommel  
Nederland.

- 08 *Afbeelding van de tekening of het model*  
ZIE AFBEELDING(EN)

- 11 *Vermelding van het voortbrengsel gevolgd door de aanduiding van de klasse(n) en onderklasse(n)*  
Verpakking (schaal) (kl 9-03).



- 01 *Inschrijvingsnummer*  
**37008-02**  
*Nummer en dagtekening (dag en uur) van het depot*  
81836-02 06.02.2006 , 10.05  
*Datum inschrijving*  
16.11.2006 ,  
02 *Vervaldatum*  
06.02.2011  
03 *Naam van de deposant*  
Campina Nederland Holding B. V.

- 04 *Adres (straat en nummer) van de deposant*  
Hogeweg 9  
05 *Postcode, plaats en land van de deposant*  
5301 LB Zaltbommel,  
Nederland  
06 *Naam en adres van de gemachtigde of vermelding van het correspondentie-adres van de deposant*  
Campina Nederland Holding B.V.,  
Trademarks Department  
Hogeweg 9  
5301 LB Zaltbommel  
Nederland.

- 08 *Afbeelding van de tekening of het model*  
ZIE AFBEELDING(EN)

- 09 *Vermelding van de kleur(en)*  
paars pms 2607

- 11 *Vermelding van het voortbrengsel gevolgd door de aanduiding van de klasse(n) en onderklasse(n)*  
Verpakking (schaal) (kl 9-03).



- 01 *Inschrijvingsnummer*  
**37008-03**

*Nummer en dagtekening (dag en uur) van het depot*

81836-03 06.02.2006 , 10.05

*Datum inschrijving*

16.11.2006 ,

- 02 *Vervaldatum*

06.02.2011

- 03 *Naam van de deposant*

Campina Nederland Holding B. V.

- 04 *Adres (straat en nummer) van de deposant*  
Hogeweg 9

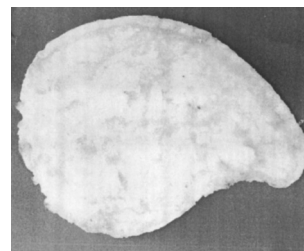
- 05 *Postcode, plaats en land van de deposant*  
5301 LB Zaltbommel,  
Nederland

- 06 *Naam en adres van de gemachtigde of vermelding van het correspondentie-adres van de deposant*

Campina Nederland Holding B.V.,  
Trademarks Department  
Hogeweg 9  
5301 LB Zaltbommel  
Nederland.

- 08 *Afbeelding van de tekening of het model*  
ZIE AFBEELDING(EN)

- 11 *Vermelding van het voortbrengsel gevolgd door de aanduiding van de klasse(n) en onderklasse(n)*  
Etenswaar (kl 1-01).



- 01 *Inschrijvingsnummer*  
**37008-04**

*Nummer en dagtekening (dag en uur) van het depot*

81836-04 06.02.2006 , 10.05

*Datum inschrijving*

16.11.2006 ,

- 02 *Vervaldatum*

06.02.2011

- 03 *Naam van de deposant*

Campina Nederland Holding B. V.

- 04 *Adres (straat en nummer) van de deposant*  
Hogeweg 9

- 05 *Postcode, plaats en land van de deposant*  
5301 LB Zaltbommel,  
Nederland

- 06 *Naam en adres van de gemachtigde of vermelding van het correspondentie-adres van de deposant*

Campina Nederland Holding B.V.,  
Trademarks Department  
Hogeweg 9  
5301 LB Zaltbommel  
Nederland.

- 08 *Afbeelding van de tekening of het model*  
ZIE AFBEELDING(EN)

- 11 *Vermelding van het voortbrengsel gevolgd door de aanduiding van de klasse(n) en onderklasse(n)*

Verpakking (kl 1-01; 9-03).



- 01 *Inschrijvingsnummer*  
**37009-00**

*Nummer en dagtekening (dag en uur) van het depot*

81985-00 02.06.2006 , 10.00

*Datum inschrijving*

13.11.2006 ,

- 02 *Vervaldatum*  
02.06.2011

- 03 *Naam van de deposant*  
Emile ten Have

- 04 *Adres (straat en nummer) van de deposant*  
dr. Kanterslaan 92

- 05 *Postcode, plaats en land van de deposant*  
5361 NH Grave (NB),  
Nederland

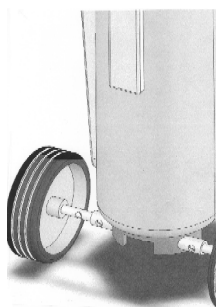
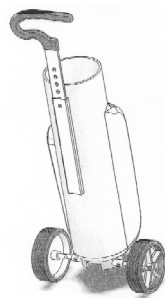
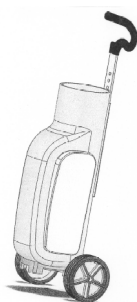
- 08 *Afbeelding van de tekening of het model*  
ZIE AFBEELDING(EN)

- 11 *Vermelding van het voortbrengsel gevolgd door de aanduiding van de klasse(n) en onderklasse(n)*

Golfkar (kl 12-02).

- 12 *Beschrijving van de kenmerkende eigenschappen van het nieuwe uiterlijk van het voortbrengsel; in voorkomend geval, vermelding van de onderdelen van de tekening of het model waarop de kleuren betrekking hebben*  
Golftas, cilindrisch van vorm voorzien van twee wielen en handgreep.

- 14 *Vermelding van de naam van de werkelijke ontwerper van de tekening*  
TEN HAVE Emile



- 01 *Inschrijvingsnummer*  
**37010-00**

*Nummer en dagtekening (dag en uur) van het depot*

81995-00 12.06.2006 , 14.45

*Datum inschrijving*

20.11.2006 ,

- 02 *Vervaldatum*  
12.06.2011

- 03 *Naam van de deposant*  
MC Engineering V.O.F.

- 04 *Adres (straat en nummer) van de deposant*  
Laagduurswoude 20

- 05 *Postcode, plaats en land van de deposant*  
8423 VN Makkinga,  
Nederland

- 06 *Naam en adres van de gemachtigde of vermelding van het correspondentie-adres van de deposant*

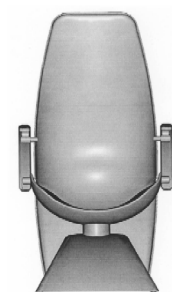
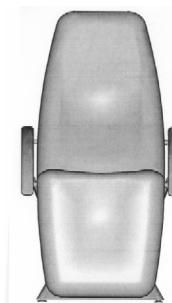
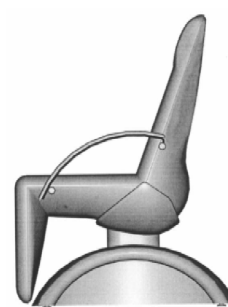
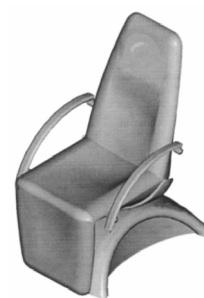
Bleukx Consultancy BVBA  
Rijksweg 237  
B-3650 Dilsen-Stokkem  
België.

- 08 *Afbeelding van de tekening of het model*  
ZIE AFBEELDING(EN)

- 11 *Vermelding van het voortbrengsel gevolgd door de aanduiding van de klasse(n) en onderklasse(n)*

Behandelstoel (kl 6-01).

- 14 *Vermelding van de naam van de werkelijke ontwerper van de tekening*  
VAN DEN HEUVEL Adrianus  
H.M.J.M.



- 01 *Inschrijvingsnummer*  
**37011-00**

*Nummer en dagtekening (dag en uur) van het depot*

81999-00 31.08.2006 , 10.00

*Datum inschrijving*

22.11.2006 ,

- 02 *Vervaldatum*  
31.08.2011

- 03 *Naam van de deposant*  
VAN SETTEN Christoffel Johannes  
Hiacynthus Maria

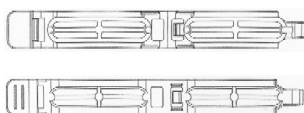
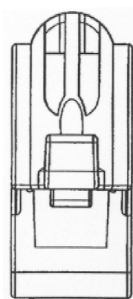
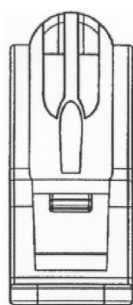
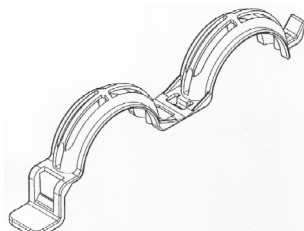
- 04 *Adres (straat en nummer) van de deposant*  
Schoverzeil 22

- 05 *Postcode, plaats en land van de deposant*  
2924 BT Krimpen aan den IJssel,  
Nederland

- 08 *Afbeelding van de tekening of het model*  
ZIE AFBEELDING(EN)
- 09 *Vermelding van de kleur(en)*  
lichtbruin, geel, zwart, donkerblauw, donkerbruin
- 11 *Vermelding van het voortbrengsel gevolgd door de aanduiding van de klasse(n) en onderklasse(n)*  
Brood (kl 1-01).
- 12 *Beschrijving van de kenmerkende eigenschappen van het nieuwe uiterlijk van het voortbrengsel; in voorkomend geval, vermelding van de onderdelen van de tekening of het model waarop de kleuren betrekking hebben*  
Vier broodjes op elkaar, in het midden een gat met daarin een broodstengel.
- 14 *Vermelding van de naam van de werkelijke ontwerper van de tekening*  
VAN SETTEN Christoffel Hiacynthus Maria



- 01 *Inschrijvingsnummer*  
**37012-00**  
*Nummer en dagtekening (dag en uur) van het depot*  
81957-00 28.04.2006 , 23.59  
*Datum inschrijving*  
30.11.2006 ,
- 02 *Vervaldatum*  
28.04.2011
- 03 *Naam van de deposant*  
CHANG-CHENG Chen;  
HIS-CHIAN Kuo,  
No. 69, Lane 679, Sec. 2, Jungjeng Road,  
Rende Shiang,  
Tainan
- 04 *Adres (straat en nummer) van de deposant*  
No. 18, Chongshan 11th St.
- 05 *Postcode, plaats en land van de deposant*  
Tainan City,  
Taiwan
- 06 *Naam en adres van de gemachtigde of vermelding van het correspondentie-adres van de deposant*  
Novagraaf Nederland B.V.  
Hogehilweg 3  
1101 CA Amsterdam-Zuidoost  
Nederland.
- 08 *Afbeelding van de tekening of het model*  
ZIE AFBEELDING(EN)
- 11 *Vermelding van het voortbrengsel gevolgd door de aanduiding van de klasse(n) en onderklasse(n)*  
Plantenklem (kl 8-08).
- 14 *Vermelding van de naam van de werkelijke ontwerper van de tekening*  
HIS-CHIAN Kuo



- 01 *Inschrijvingsnummer*  
**37013-01**  
*Nummer en dagtekening (dag en uur) van het depot*  
82195-01 20.11.2006 , 08.00  
*Datum inschrijving*  
04.12.2006 ,

- 02 *Vervaldatum*  
20.11.2011
- 03 *Naam van de deposant*  
O.S.P. Marketing & Sales B.V.
- 04 *Adres (straat en nummer) van de deposant*  
Moergestelweg 34 B
- 05 *Postcode, plaats en land van de deposant*  
5062 JW Oisterwijk,  
Nederland
- 08 *Afbeelding van de tekening of het model*  
ZIE AFBEELDING(EN)
- 11 *Vermelding van het voortbrengsel gevolgd door de aanduiding van de klasse(n) en onderklasse(n)*  
Eetkamertafel (kl 6-03).
- 14 *Vermelding van de naam van de werkelijke ontwerper van de tekening*  
CLAESSENS Antonius Wilhelmus Mathijs



- 01 *Inschrijvingsnummer*  
**37013-02**  
*Nummer en dagtekening (dag en uur) van het depot*  
82195-02 20.11.2006 , 08.00  
*Datum inschrijving*  
04.12.2006 ,
- 02 *Vervaldatum*  
20.11.2011
- 03 *Naam van de deposant*  
O.S.P. Marketing & Sales B.V.
- 04 *Adres (straat en nummer) van de deposant*  
Moergestelweg 34 B
- 05 *Postcode, plaats en land van de deposant*  
5062 JW Oisterwijk,  
Nederland
- 08 *Afbeelding van de tekening of het model*  
ZIE AFBEELDING(EN)
- 11 *Vermelding van het voortbrengsel gevolgd door de aanduiding van de klasse(n) en onderklasse(n)*  
Dressoir (kl 6-04).
- 14 *Vermelding van de naam van de werkelijke ontwerper van de tekening*  
CLAESSENS Antonius Wilhelmus Mathijs



- 01 *Inschrijvingsnummer*  
**37013-03**

*Nummer en dagtekening (dag en uur) van het depot*

82195-03 20.11.2006 , 08.00

*Datum inschrijving*

04.12.2006 ,

02 *Vervaldatum*

20.11.2011

03 *Naam van de deposant*

O.S.P. Marketing & Sales B.V.

04 *Adres (straat en nummer) van de deposant*

Moergestelweg 34 B

05 *Postcode, plaats en land van de deposant*

5062 JW Oisterwijk,  
Nederland

08 *Afbeelding van de tekening of het model*

ZIE AFBEELDING(EN)

11 *Vermelding van het voortbrengsel gevolgd door de aanduiding van de klasse(n) en onderklasse(n)*

Eetkamerstoel (kl 6-01).

14 *Vermelding van de naam van de werkelijke ontwerper van de tekening*

HENNING Peter



01 *Inschrijvingsnummer*

**37013-04**

*Nummer en dagtekening (dag en uur) van het depot*

82195-04 20.11.2006 , 08.00

*Datum inschrijving*

04.12.2006 ,

02 *Vervaldatum*

20.11.2011

03 *Naam van de deposant*

O.S.P. Marketing & Sales B.V.

04 *Adres (straat en nummer) van de deposant*

Moergestelweg 34 B

05 *Postcode, plaats en land van de deposant*

5062 JW Oisterwijk,  
Nederland

08 *Afbeelding van de tekening of het model*

ZIE AFBEELDING(EN)

11 *Vermelding van het voortbrengsel gevolgd door de aanduiding van de klasse(n) en onderklasse(n)*

Eetkamerstoel (kl 6-01).

14 *Vermelding van de naam van de werkelijke ontwerper van de tekening*

HENNING Peter



01 *Inschrijvingsnummer*

**37014-01**

*Nummer en dagtekening (dag en uur) van het depot*

82205-01 27.11.2006 , 12.55

*Datum inschrijving*

04.12.2006 ,

02 *Vervaldatum*

27.11.2011

03 *Naam van de deposant*

HAMLET, naamloze vennootschap

04 *Adres (straat en nummer) van de deposant*

Kerkstraat 77

05 *Postcode, plaats en land van de deposant*

9120 Vrasene,  
België

06 *Naam en adres van de gemachtigde of vermelding van het correspondentie-adres van de deposant*

Bureau De Rycker N.V.  
Arenbergstraat 13  
B-2000 Antwerpen  
België.

08 *Afbeelding van de tekening of het model*

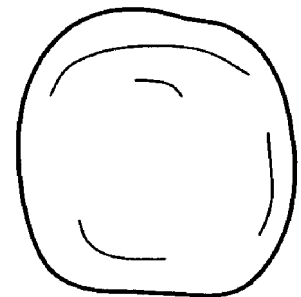
ZIE AFBEELDING(EN)

11 *Vermelding van het voortbrengsel gevolgd door de aanduiding van de klasse(n) en onderklasse(n)*

Snoepgoed (kl 1-01).

12 *Beschrijving van de kenmerkende eigenschappen van het nieuwe uiterlijk van het voortbrengsel; in voorkomend geval, vermelding van de onderdelen van de tekening of het model waarop de kleuren betrekking hebben*

Snoepgoed met de vorm van een stokbrood.



01 *Inschrijvingsnummer*

**37014-02**

*Nummer en dagtekening (dag en uur) van het depot*

82205-02 27.11.2006 , 12.55

*Datum inschrijving*

04.12.2006 ,

02 *Vervaldatum*

27.11.2011

03 *Naam van de deposant*

HAMLET, naamloze vennootschap

04 *Adres (straat en nummer) van de deposant*

Kerkstraat 77

05 *Postcode, plaats en land van de deposant*

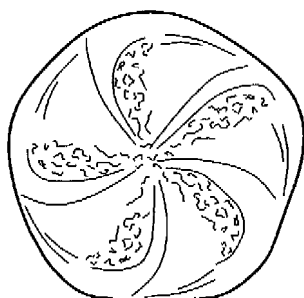
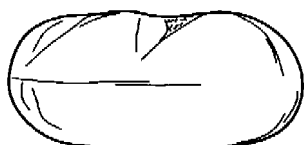
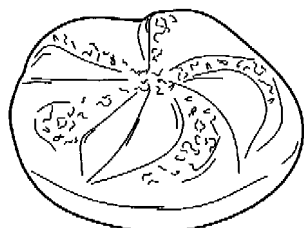
9120 Vrasene,  
België

06 *Naam en adres van de gemachtigde of vermelding van het correspondentie-adres van de deposant*

Bureau De Rycker N.V.  
Arenbergstraat 13

B-2000 Antwerpen  
België.

- 08 *Afbeelding van de tekening of het model*  
ZIE AFBEELDING(EN)
- 11 *Vermelding van het voortbrengsel gevolgd door de aanduiding van de klasse(n) en onderklasse(n)*  
Snoepgoed (kl 1-01).
- 12 *Beschrijving van de kenmerkende eigenschappen van het nieuwe uiterlijk van het voortbrengsel; in voorkomend geval, vermelding van de onderdelen van de tekening of het model waarop de kleuren betrekking hebben*  
Snoepgoed met de vorm van een keizersbroodje.



- 01 *Inschrijvingsnummer*  
**37015-01**  
*Nummer en dagtekening (dag en uur) van het depot*  
81835-01 01.02.2006 , 10.00  
*Datum inschrijving*  
28.11.2006 ,
- 02 *Vervaldatum*  
01.02.2011
- 03 *Naam van de deposant*  
Primabad BV
- 04 *Adres (straat en nummer) van de deposant*  
Stirlingweg 5
- 05 *Postcode, plaats en land van de deposant*  
5466 AV Veghel,  
Nederland
- 06 *Naam en adres van de gemachtigde of vermelding van het correspondentie-adres van de deposant*  
Bogaerts en Groenen  
Advocaten  
Postbus 127  
5280 AC Boxtel  
Nederland.

- 08 *Afbeelding van de tekening of het model*  
ZIE AFBEELDING(EN)
- 11 *Vermelding van het voortbrengsel gevolgd door de aanduiding van de klasse(n) en onderklasse(n)*  
Wastafel (kl 23-01, 02).



- 01 *Inschrijvingsnummer*  
**37015-02**  
*Nummer en dagtekening (dag en uur) van het depot*  
81835-02 01.02.2006 , 10.00  
*Datum inschrijving*  
28.11.2006 ,
- 02 *Vervaldatum*  
01.02.2011
- 03 *Naam van de deposant*  
Primabad BV
- 04 *Adres (straat en nummer) van de deposant*  
Stirlingweg 5
- 05 *Postcode, plaats en land van de deposant*  
5466 AV Veghel,  
Nederland
- 06 *Naam en adres van de gemachtigde of vermelding van het correspondentie-adres van de deposant*  
Bogaerts en Groenen  
Advocaten  
Postbus 127  
5280 AC Boxtel  
Nederland.
- 08 *Afbeelding van de tekening of het model*  
ZIE AFBEELDING(EN)
- 11 *Vermelding van het voortbrengsel gevolgd door de aanduiding van de klasse(n) en onderklasse(n)*  
Badkamermeubel (kl 6-04; 23-01, 02).



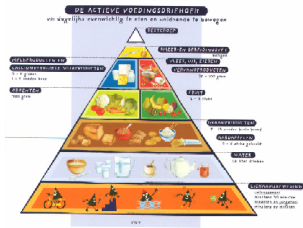
- 01 *Inschrijvingsnummer*  
**37015-03**  
*Nummer en dagtekening (dag en uur) van het depot*  
81835-03 01.02.2006 , 10.00  
*Datum inschrijving*  
28.11.2006 ,

- 02 *Vervaldatum*  
01.02.2011
- 03 *Naam van de deposant*  
Primabad BV
- 04 *Adres (straat en nummer) van de deposant*  
Stirlingweg 5
- 05 *Postcode, plaats en land van de deposant*  
5466 AV Veghel,  
Nederland
- 06 *Naam en adres van de gemachtigde of vermelding van het correspondentie-adres van de deposant*  
Bogaerts en Groenen  
Advocaten  
Postbus 127  
5280 AC Boxtel  
Nederland.
- 08 *Afbeelding van de tekening of het model*  
ZIE AFBEELDING(EN)
- 11 *Vermelding van het voortbrengsel gevolgd door de aanduiding van de klasse(n) en onderklasse(n)*  
Badkamermeubel (kl 6-04; 23-01, 02).

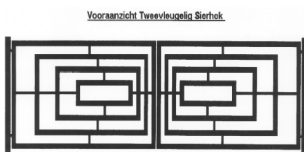


- 01 *Inschrijvingsnummer*  
**37016-00**  
*Nummer en dagtekening (dag en uur) van het depot*  
81813-00 03.04.2006 , 10.00  
*Datum inschrijving*  
04.12.2006 ,
- 02 *Vervaldatum*  
03.04.2011
- 03 *Naam van de deposant*  
Vlaams Instituut voor  
Gezondheids promotie (VIG) vzw
- 04 *Adres (straat en nummer) van de deposant*  
Gustave Schildknechtstraat 9
- 05 *Postcode, plaats en land van de deposant*  
1020 Brussel,  
België
- 08 *Afbeelding van de tekening of het model*  
ZIE AFBEELDING(EN)
- 09 *Vermelding van de kleur(en)*  
wit, zwart, rood, blauw, groen, geel,  
oranje, bruin, paars,  
lichtbruin, lichtblauw, lichtoranje,  
lichtgroen
- 11 *Vermelding van het voortbrengsel gevolgd door de aanduiding van de klasse(n) en onderklasse(n)*  
Drukwerk (kl 19-08).





- 01 *Inschrijvingsnummer*  
**37017-00**  
*Nummer en dagtekening (dag en uur) van het depot*  
06757-00 25.09.2006 , 10.00  
*Datum inschrijving*  
15.11.2006 ,
- 02 *Vervaldatum*  
25.09.2011
- 03 *Naam van de deposant*  
Maximilian A.M. Vermorken
- 04 *Adres (straat en nummer) van de deposant*  
Sint Antoniuslaan 15
- 05 *Postcode, plaats en land van de deposant*  
1950 Kraainem,  
België
- 08 *Afbeelding van de tekening of het model*  
ZIE AFBEELDING(EN)
- 11 *Vermelding van het voortbrengsel gevolgd door de aanduiding van de klasse(n) en onderklasse(n)*  
Sierhek (kl 25-02).
- 12 *Beschrijving van de kenmerkende eigenschappen van het nieuwe uiterlijk van het voortbrengsel; in voorkomend geval, vermelding van de onderdelen van de tekening of het model waarop de kleuren betrekking hebben*  
"Twee vleugelig sierhek; de witte vlakken op de tekening zijn open; de zwarte vlakken zijn buizen met rechthoekige, ovale of ronde doorsnede".
- 14 *Vermelding van de naam van de werkelijke ontwerper van de tekening*  
VERMORKEN Maximilian A.M.



- 01 *Numéro d'enregistrement*  
**37018-01**  
*Numéro, date et heure du dépôt*  
06759-01 04.10.2006 , 14.30  
*Date de l'enregistrement*  
28.11.2006 ,
- 02 *Date d'échéance*  
04.10.2011
- 03 *Nom du déposant*  
Lookhatme S.P.R.L.
- 04 *Adresse (rue et numéro) du déposant*  
Rue Alfred Giron 39

- 05 *Code postal, localité et pays du déposant*  
1050 Bruxelles,  
Belgique
- 08 *Reproduction du dessin ou modèle*  
VOIR REPRODUCTION(S)
- 11 *Indication du produit suivi de la (des) classe(s) et de la (des) sous-classe(s)*  
Folard-turban (cl 2-03).
- 14 *Indication du nom du véritable créateur du dessin ou modèle*  
WEBER Dominique

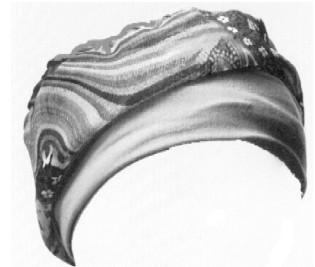


- 01 *Numéro d'enregistrement*  
**37018-02**  
*Numéro, date et heure du dépôt*  
06759-02 04.10.2006 , 14.30  
*Date de l'enregistrement*  
28.11.2006 ,
- 02 *Date d'échéance*  
04.10.2011
- 03 *Nom du déposant*  
Lookhatme S.P.R.L.
- 04 *Adresse (rue et numéro) du déposant*  
Rue Alfred Giron 39
- 05 *Code postal, localité et pays du déposant*  
1050 Bruxelles,  
Belgique
- 08 *Reproduction du dessin ou modèle*  
VOIR REPRODUCTION(S)
- 11 *Indication du produit suivi de la (des) classe(s) et de la (des) sous-classe(s)*  
Béret-turban (cl 2-03).
- 14 *Indication du nom du véritable créateur du dessin ou modèle*  
WEBER Dominique



- 01 *Numéro d'enregistrement*  
**37018-03**  
*Numéro, date et heure du dépôt*  
06759-03 04.10.2006 , 14.30

- Date de l'enregistrement*  
28.11.2006 ,
- 02 *Date d'échéance*  
04.10.2011
- 03 *Nom du déposant*  
Lookhatme S.P.R.L.
- 04 *Adresse (rue et numéro) du déposant*  
Rue Alfred Giron 39
- 05 *Code postal, localité et pays du déposant*  
1050 Bruxelles,  
Belgique
- 08 *Reproduction du dessin ou modèle*  
VOIR REPRODUCTION(S)
- 11 *Indication du produit suivi de la (des) classe(s) et de la (des) sous-classe(s)*  
Casquette-turban (réversible) (kl 2-03).



- 01 *Inschrijvingsnummer*  
**37019-01**  
*Nummer en dagtekening (dag en uur) van het depot*  
81714-02 13.10.2005 , 10.00  
*Datum inschrijving*  
11.12.2006 ,
- 02 *Vervaldatum*  
13.10.2010
- 03 *Naam van de deposant*  
Pithhouse VOF
- 04 *Adres (straat en nummer) van de deposant*  
Torenburg 1
- 05 *Postcode, plaats en land van de deposant*  
1811 Alkmaar,  
Nederland
- 08 *Afbeelding van de tekening of het model*  
ZIE AFBEELDING(EN)

11 *Vermelding van het voortbrengsel gevolgd door de aanduiding van de klasse(n) en onderklasse(n)*

DVD-drager (kl 14-99).

12 *Beschrijving van de kenmerkende eigenschappen van het nieuwe uiterlijk van het voortbrengsel; in voorkomend geval, vermelding van de onderdelen van de tekening of het model waarop de kleuren betrekking hebben*  
DVD in de vorm van een sportshirt.

14 *Vermelding van de naam van de werkelijke ontwerper van de tekening*  
VIVEEN Josee



01 *Inschrijvingsnummer*  
**37019-02**

*Nummer en dagtekening (dag en uur) van het depot*

81714-03 13.10.2005 , 10.00

*Datum inschrijving*

11.12.2006 ,

02 *Vervaldatum*  
13.10.2010

03 *Naam van de deposant*  
Pithhouse VOF

04 *Adres (straat en nummer) van de deposant*  
Torenburg 1

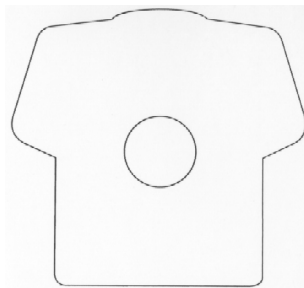
05 *Postcode, plaats en land van de deposant*  
1811 MJ Alkmaar,  
Nederland

08 *Afbeelding van de tekening of het model*  
ZIE AFBEELDING(EN)

11 *Vermelding van het voortbrengsel gevolgd door de aanduiding van de klasse(n) en onderklasse(n)*  
CD-drager (kl 14-99).

12 *Beschrijving van de kenmerkende eigenschappen van het nieuwe uiterlijk van het voortbrengsel; in voorkomend geval, vermelding van de onderdelen van de tekening of het model waarop de kleuren betrekking hebben*  
CD in de vorm van een sportshirt.

14 *Vermelding van de naam van de werkelijke ontwerper van de tekening*  
VIVEEN Josee



01 *Inschrijvingsnummer*  
**37020-00**

*Nummer en dagtekening (dag en uur) van het depot*

81739-00 25.07.2006 , 10.00

*Datum inschrijving*

13.11.2006 ,

02 *Vervaldatum*  
25.07.2011

03 *Naam van de deposant*  
RUHE Chris

04 *Adres (straat en nummer) van de deposant*  
Kerkstraat 40

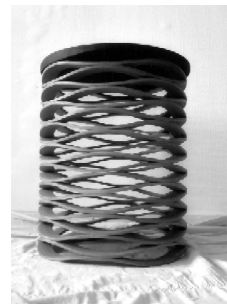
05 *Postcode, plaats en land van de deposant*  
5211 KG 's-Hertogenbosch,  
Nederland

08 *Afbeelding van de tekening of het model*  
ZIE AFBEELDING(EN)

11 *Vermelding van het voortbrengsel gevolgd door de aanduiding van de klasse(n) en onderklasse(n)*  
Kruk (kl 6-01).

12 *Beschrijving van de kenmerkende eigenschappen van het nieuwe uiterlijk van het voortbrengsel; in voorkomend geval, vermelding van de onderdelen van de tekening of het model waarop de kleuren betrekking hebben*  
De kruk bestaat uit losse ringen en is cirkelvormig.

14 *Vermelding van de naam van de werkelijke ontwerper van de tekening*  
RUHE Chris



01 *Inschrijvingsnummer*  
**37021-01**

*Nummer en dagtekening (dag en uur) van het depot*

81834-01 01.02.2006 , 10.00

*Datum inschrijving*

20.11.2006 ,

02 *Vervaldatum*  
01.02.2011

03 *Naam van de deposant*  
Primabad BV

04 *Adres (straat en nummer) van de deposant*  
Stirlingweg 5

05 *Postcode, plaats en land van de deposant*  
5466 AV Veghel,  
Nederland

06 *Naam en adres van de gemachtigde of vermelding van het correspondentie-adres van de deposant*  
Bogaerts en Groenen  
Advocaten  
Postbus 127  
5280 AC Boxtel  
Nederland.

08 *Afbeelding van de tekening of het model*  
ZIE AFBEELDING(EN)

11 *Vermelding van het voortbrengsel gevolgd door de aanduiding van de klasse(n) en onderklasse(n)*  
Wastafel (kl 23-01, 02).



01 *Inschrijvingsnummer*  
**37021-02**

*Nummer en dagtekening (dag en uur) van het depot*

81834-02 01.02.2006 , 10.00

*Datum inschrijving*

20.11.2006 ,

02 *Vervaldatum*

01.02.2011

03 *Naam van de deposant*

Primabad BV

04 *Adres (straat en nummer) van de deposant*

Stirlingweg 5

05 *Postcode, plaats en land van de deposant*

5466 AV Veghel,  
Nederland

06 *Naam en adres van de gemachtigde of vermelding van het correspondentie-adres van de deposant*

Bogaerts en Groenen  
Advocaten  
Postbus 127  
5280 AC Boxtel  
Nederland.

08 *Afbeelding van de tekening of het model*

ZIE AFBEELDING(EN)

11 *Vermelding van het voortbrengsel gevolgd door de aanduiding van de klasse(n) en onderklasse(n)*

Wastafel (kl 23-01, 02).



01 *Inschrijvingsnummer*

**37022-00**

*Nummer en dagtekening (dag en uur) van het depot*

81879-00 10.03.2006 , 10.00

*Datum inschrijving*

16.11.2006 ,

02 *Vervaldatum*

10.03.2011

03 *Naam van de deposant*

Jacobus Cornelis Mosselman

04 *Adres (straat en nummer) van de deposant*

Forelstraat 91

05 *Postcode, plaats en land van de deposant*

3192 CK Hoogvliet,  
Nederland

08 *Afbeelding van de tekening of het model*

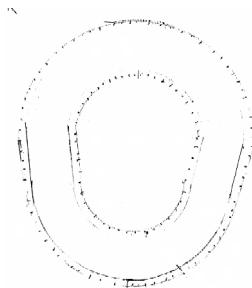
ZIE AFBEELDING(EN)

11 *Vermelding van het voortbrengsel gevolgd door de aanduiding van de klasse(n) en onderklasse(n)*

WC bril vilt(je) (kl 5-06).

14 *Vermelding van de naam van de werkelijke ontwerper van de tekening*

MOSSELMAN Jacobus C.



01 *Inschrijvingsnummer*

**37023-00**

*Nummer en dagtekening (dag en uur) van het depot*

81884-00 01.06.2006 , 10.00

*Datum inschrijving*

20.11.2006 ,

02 *Vervaldatum*

01.06.2011

03 *Naam van de deposant*

Sinclar V.O.F.

04 *Adres (straat en nummer) van de deposant*

Piet Moeskopsstraat 21

05 *Postcode, plaats en land van de deposant*

2553 RV Den Haag,  
Nederland

08 *Afbeelding van de tekening of het model*

ZIE AFBEELDING(EN)

11 *Vermelding van het voortbrengsel gevolgd door de aanduiding van de klasse(n) en onderklasse(n)*

Koffer met dartspeel (kl 3-01; 21-01).

14 *Vermelding van de naam van de werkelijke ontwerper van de tekening*

VRIELING Jan



01 *Inschrijvingsnummer*

**37024-00**

*Nummer en dagtekening (dag en uur) van het depot*

81921-00 07.07.2006 , 10.00

*Datum inschrijving*

20.11.2006 ,

02 *Vervaldatum*

07.07.2011

03 *Naam van de deposant*

Mark Johannes VAN DER DONK

04 *Adres (straat en nummer) van de deposant*

Karel Doormanstraat 18

05 *Postcode, plaats en land van de deposant*

7141 WG Groenlo,  
Nederland

08 *Afbeelding van de tekening of het model*

ZIE AFBEELDING(EN)

11 *Vermelding van het voortbrengsel gevolgd door de aanduiding van de klasse(n) en onderklasse(n)*

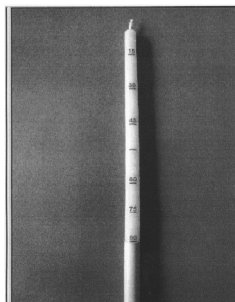
Lamp (kl 26-05).

14 *Vermelding van de naam van de werkelijke ontwerper van de tekening*

VAN DER DONK Mark Johannes



- 01 *Inschrijvingsnummer*  
**37025-00**  
*Nummer en dagtekening (dag en uur) van het depot*  
81973-00 17.11.2006 , 08.00  
*Datum inschrijving*  
05.12.2006 ,
- 02 *Vervaldatum*  
17.11.2011
- 03 *Naam van de deposant*  
DEKKER Edoardo
- 04 *Adres (straat en nummer) van de deposant*  
Papiermolenstraat 8
- 05 *Postcode, plaats en land van de deposant*  
1823 BL Alkmaar,  
Nederland
- 08 *Afbeelding van de tekening of het model*  
ZIE AFBEELDING(EN)
- 11 *Vermelding van het voortbrengsel gevolgd door de aanduiding van de klasse(n) en onderklasse(n)*  
Kaars (kl 26-04).
- 12 *Beschrijving van de kenmerkende eigenschappen van het nieuwe uiterlijk van het voortbrengsel; in voorkomend geval, vermelding van de onderdelen van de tekening of het model waarop de kleuren betrekking hebben*  
Kaars met daarop vermeld de tijdsaanduiding: 15, 30, 45, 60, 75, 90.
- 14 *Vermelding van de naam van de werkelijke ontwerper van de tekening*  
DEKKER Edoardo



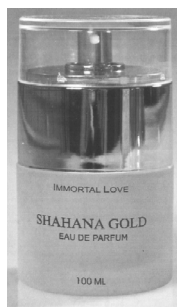
- 01 *Inschrijvingsnummer*  
**37026-01**  
*Nummer en dagtekening (dag en uur) van het depot*  
81949-01 12.10.2006 , 23.59  
*Datum inschrijving*  
20.11.2006 ,
- 02 *Vervaldatum*  
12.10.2011
- 03 *Naam van de deposant*  
Gold Onyx China Co. Ltd.
- 04 *Adres (straat en nummer) van de deposant*  
Hangzhou Building 12
- 05 *Postcode, plaats en land van de deposant*  
Baimiao Village, Xianli, 310023  
Hangzhou,  
China
- 06 *Naam en adres van de gemachtigde of vermelding van het correspondentie-adres van de deposant*  
Kecofa Special Products BV  
Tunnelweg 105

6468 EK Kerkrade  
Nederland.

- 08 *Afbeelding van de tekening of het model*  
ZIE AFBEELDING(EN)
- 11 *Vermelding van het voortbrengsel gevolgd door de aanduiding van de klasse(n) en onderklasse(n)*  
Parfum flesje (kl 9-01).

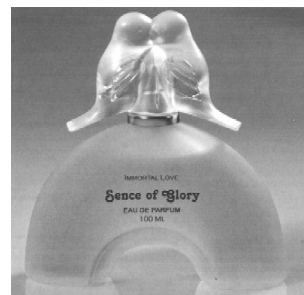


- 01 *Inschrijvingsnummer*  
**37026-02**  
*Nummer en dagtekening (dag en uur) van het depot*  
81949-02 12.10.2006 , 23.59  
*Datum inschrijving*  
20.11.2006 ,
- 02 *Vervaldatum*  
12.10.2011
- 03 *Naam van de deposant*  
Gold Onyx China Co. Ltd.
- 04 *Adres (straat en nummer) van de deposant*  
Hangzhou Building 12
- 05 *Postcode, plaats en land van de deposant*  
Baimiao Village, Xianli, 310023  
Hangzhou,  
China
- 06 *Naam en adres van de gemachtigde of vermelding van het correspondentie-adres van de deposant*  
Kecofa Special Products BV  
Tunnelweg 105  
6468 EK Kerkrade  
Nederland.
- 08 *Afbeelding van de tekening of het model*  
ZIE AFBEELDING(EN)
- 11 *Vermelding van het voortbrengsel gevolgd door de aanduiding van de klasse(n) en onderklasse(n)*  
Parfum flesje (kl 9-01).



- 01 *Inschrijvingsnummer*  
**37026-03**

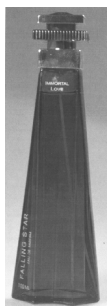
- Nummer en dagtekening (dag en uur) van het depot*  
81949-03 12.10.2006 , 23.59  
*Datum inschrijving*  
20.11.2006 ,
- 02 *Vervaldatum*  
12.10.2011
- 03 *Naam van de deposant*  
Gold Onyx China Co. Ltd.
- 04 *Adres (straat en nummer) van de deposant*  
Hangzhou Building 12
- 05 *Postcode, plaats en land van de deposant*  
Baimiao Village, Xianli, 310023  
Hangzhou,  
China
- 06 *Naam en adres van de gemachtigde of vermelding van het correspondentie-adres van de deposant*  
Kecofa Special Products BV  
Tunnelweg 105  
6468 EK Kerkrade  
Nederland.
- 08 *Afbeelding van de tekening of het model*  
ZIE AFBEELDING(EN)
- 11 *Vermelding van het voortbrengsel gevolgd door de aanduiding van de klasse(n) en onderklasse(n)*  
Parfum flesje (kl 9-01).



- 01 *Inschrijvingsnummer*  
**37026-04**  
*Nummer en dagtekening (dag en uur) van het depot*  
81949-04 12.10.2006 , 23.59  
*Datum inschrijving*  
20.11.2006 ,
- 02 *Vervaldatum*  
12.10.2011
- 03 *Naam van de deposant*  
Gold Onyx China Co. Ltd.
- 04 *Adres (straat en nummer) van de deposant*  
Hangzhou Building 12
- 05 *Postcode, plaats en land van de deposant*  
Baimiao Village, Xianli, 310023  
Hangzhou,  
China
- 06 *Naam en adres van de gemachtigde of vermelding van het correspondentie-adres van de deposant*  
Kecofa Special Products BV  
Tunnelweg 105  
6468 EK Kerkrade  
Nederland.
- 08 *Afbeelding van de tekening of het model*  
ZIE AFBEELDING(EN)

- 11 *Vermelding van het voortbrengsel gevolgd door de aanduiding van de klasse(n) en onderklasse(n)*

Parfum flesje (kl 9-01).



- 01 *Inschrijvingsnummer*  
**37026-05**

*Nummer en dagtekening (dag en uur) van het depot*

81949-05 12.10.2006 , 23.59

*Datum inschrijving*

20.11.2006 ,

- 02 *Vervaldatum*  
12.10.2011

- 03 *Naam van de deposant*  
Gold Onyx China Co. Ltd.

- 04 *Adres (straat en nummer) van de deposant*  
Hangzhou Building 12

- 05 *Postcode, plaats en land van de deposant*  
Baimiao Village, Xianli, 310023  
Hangzhou,  
China

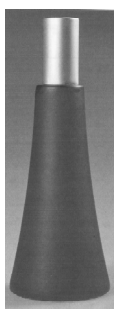
- 06 *Naam en adres van de gemachtigde of vermelding van het correspondentie-adres van de deposant*

Kecofa Special Products BV  
Tunnelweg 105  
6468 EK Kerkrade  
Nederland.

- 08 *Afbeelding van de tekening of het model*  
ZIE AFBEELDING(EN)

- 11 *Vermelding van het voortbrengsel gevolgd door de aanduiding van de klasse(n) en onderklasse(n)*

Parfum flesje (kl 9-01).



- 01 *Inschrijvingsnummer*  
**37026-06**

*Nummer en dagtekening (dag en uur) van het depot*

81949-06 12.10.2006 , 23.59

*Datum inschrijving*

20.11.2006 ,

- 02 *Vervaldatum*  
12.10.2011

- 03 *Naam van de deposant*  
Gold Onyx China Co. Ltd.

- 04 *Adres (straat en nummer) van de deposant*  
Hangzhou Building 12

- 05 *Postcode, plaats en land van de deposant*  
Baimiao Village, Xianli, 310023  
Hangzhou,  
China

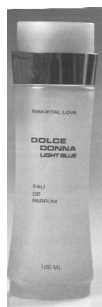
- 06 *Naam en adres van de gemachtigde of vermelding van het correspondentie-adres van de deposant*

Kecofa Special Products BV  
Tunnelweg 105  
6468 EK Kerkrade  
Nederland.

- 08 *Afbeelding van de tekening of het model*  
ZIE AFBEELDING(EN)

- 11 *Vermelding van het voortbrengsel gevolgd door de aanduiding van de klasse(n) en onderklasse(n)*

Parfum flesje (kl 9-01).



- 01 *Inschrijvingsnummer*  
**37026-07**

*Nummer en dagtekening (dag en uur) van het depot*

81949-07 12.10.2006 , 23.59

*Datum inschrijving*

20.11.2006 ,

- 02 *Vervaldatum*  
12.10.2011

- 03 *Naam van de deposant*  
Gold Onyx China Co. Ltd.

- 04 *Adres (straat en nummer) van de deposant*  
Hangzhou Building 12

- 05 *Postcode, plaats en land van de deposant*  
Baimiao Village, Xianli, 310023  
Hangzhou,  
China

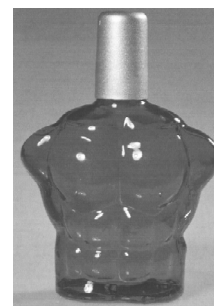
- 06 *Naam en adres van de gemachtigde of vermelding van het correspondentie-adres van de deposant*

Kecofa Special Products BV  
Tunnelweg 105  
6468 EK Kerkrade  
Nederland.

- 08 *Afbeelding van de tekening of het model*  
ZIE AFBEELDING(EN)

- 11 *Vermelding van het voortbrengsel gevolgd door de aanduiding van de klasse(n) en onderklasse(n)*

Parfum flesje (kl 9-01).



- 01 *Inschrijvingsnummer*  
**37026-08**

*Nummer en dagtekening (dag en uur) van het depot*

81949-08 12.10.2006 , 23.59

*Datum inschrijving*

20.11.2006 ,

- 02 *Vervaldatum*  
12.10.2011

- 03 *Naam van de deposant*  
Gold Onyx China Co. Ltd.

- 04 *Adres (straat en nummer) van de deposant*  
Hangzhou Building 12

- 05 *Postcode, plaats en land van de deposant*  
Baimiao Village, Xianli, 310023  
Hangzhou,  
China

- 06 *Naam en adres van de gemachtigde of vermelding van het correspondentie-adres van de deposant*

Kecofa Special Products BV  
Tunnelweg 105  
6468 EK Kerkrade  
Nederland.

- 08 *Afbeelding van de tekening of het model*  
ZIE AFBEELDING(EN)

- 11 *Vermelding van het voortbrengsel gevolgd door de aanduiding van de klasse(n) en onderklasse(n)*

Parfum flesje (kl 9-01).



- 01 *Inschrijvingsnummer*  
**37026-09**

*Nummer en dagtekening (dag en uur) van het depot*

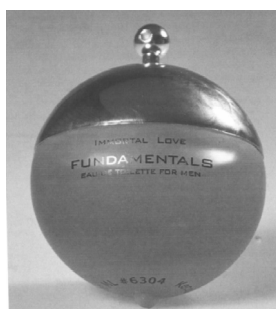
81949-09 12.10.2006 , 23.59

*Datum inschrijving*

20.11.2006 ,

- 02 *Vervaldatum*  
12.10.2011

- 03 *Naam van de deposant*  
Gold Onyx China Co. Ltd.
- 04 *Adres (straat en nummer) van de deposant*  
Hangzhou Building 12
- 05 *Postcode, plaats en land van de deposant*  
Baimiao Village, Xianli, 310023  
Hangzhou,  
China
- 06 *Naam en adres van de gemachtigde of vermelding van het correspondentie-adres van de deposant*  
Kecofa Special Products BV  
Tunnelweg 105  
6468 EK Kerkrade  
Nederland.
- 08 *Afbeelding van de tekening of het model*  
ZIE AFBEELDING(EN)
- 11 *Vermelding van het voortbrengsel gevolgd door de aanduiding van de klasse(n) en onderklasse(n)*  
Parfum flesje (kl 9-01).



- 01 *Inschrijvingsnummer*  
**37026-10**  
*Nummer en dagtekening (dag en uur) van het depot*  
81949-10 12.10.2006 , 23.59  
*Datum inschrijving*  
20.11.2006 ,
- 02 *Vervaldatum*  
12.10.2011
- 03 *Naam van de deposant*  
Gold Onyx China Co. Ltd.
- 04 *Adres (straat en nummer) van de deposant*  
Hangzhou Building 12
- 05 *Postcode, plaats en land van de deposant*  
Baimiao Village, Xianli, 310023  
Hangzhou,  
China
- 06 *Naam en adres van de gemachtigde of vermelding van het correspondentie-adres van de deposant*  
Kecofa Special Products BV  
Tunnelweg 105  
6468 EK Kerkrade  
Nederland.
- 08 *Afbeelding van de tekening of het model*  
ZIE AFBEELDING(EN)
- 11 *Vermelding van het voortbrengsel gevolgd door de aanduiding van de klasse(n) en onderklasse(n)*  
Parfum flesje (kl 9-01).

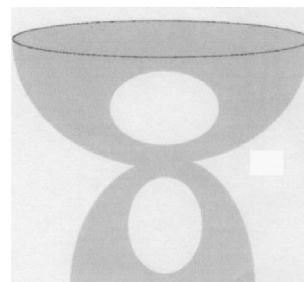


- 01 *Inschrijvingsnummer*  
**37027-00**  
*Nummer en dagtekening (dag en uur) van het depot*  
82013-00 29.06.2006 , 10.00  
*Datum inschrijving*  
22.11.2006 ,
- 02 *Vervaldatum*  
29.06.2011
- 03 *Naam van de deposant*  
SENS Jacques H.A.
- 04 *Adres (straat en nummer) van de deposant*  
Lissabonweg 49
- 05 *Postcode, plaats en land van de deposant*  
3137 LB Vlaardingen,  
Nederland
- 08 *Afbeelding van de tekening of het model*  
ZIE AFBEELDING(EN)
- 11 *Vermelding van het voortbrengsel gevolgd door de aanduiding van de klasse(n) en onderklasse(n)*  
Sculptuur (kl 11-02).
- 14 *Vermelding van de naam van de werkelijke ontwerper van de tekening*  
SENS Jacques H.A.



- 01 *Inschrijvingsnummer*  
**37028-00**  
*Nummer en dagtekening (dag en uur) van het depot*  
82059-00 04.08.2006 , 10.35  
*Datum inschrijving*  
05.12.2006 ,
- 02 *Vervaldatum*  
04.08.2011
- 03 *Naam van de deposant*  
Leo Anthonius Hendricus Senft
- 04 *Adres (straat en nummer) van de deposant*  
Wilhelminaplein 9, Postbus 874
- 05 *Postcode, plaats en land van de deposant*  
1180 AW Amstelveen,  
Nederland
- 08 *Afbeelding van de tekening of het model*  
ZIE AFBEELDING(EN)

- 11 *Vermelding van het voortbrengsel gevolgd door de aanduiding van de klasse(n) en onderklasse(n)*  
Eierdop (kl 7-01).



#@mmpp 2124



## Rubriek II

### Rubrique II

*Beneluxdepots ingeschreven overeenkomstig artikel 3.11 van het Benelux-verdrag inzake de intellectuele eigendom waarvan door de deposant opschorting van de publicatie van de inschrijving is gevraagd (artikel 3.12 van het Benelux-verdrag inzake de intellectuele eigendom).*

- 01 Volgnummer van de inschrijving, datum van inschrijving;
- 15 Vermelding van de termijn waarvoor opschorting van de publicatie werd gevraagd.

*Dépôts Benelux enregistrés conformément aux dispositions de l'article 3.11 de la Convention Benelux en matière de propriété intellectuelle pour lesquels le déposant a demandé l'ajournement de la publication de l'enregistrement (article 3.12 de la Convention Benelux en matière de propriété intellectuelle).*

- 01 Numéro d'ordre de l'enregistrement, la date d'enregistrement;
- 15 Indication de la période d'ajournement de la publication.



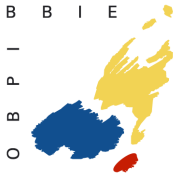
01 *Inschrijvingsnummer*  
**37029-00**

15 *Vermelding van de uiterlijke opschortingsda-  
tum van de publicatie*  
10.10.2007

---

#@mmpp 7





## Rubriek III Rubrique III

*Beneluxdepots ingeschreven overeenkomstig artikel 3.11 van het Benelux-verdrag inzake de intellectuele eigendom waarvan door de deposant opschorting van de publicatie van de inschrijving werd gevraagd.*

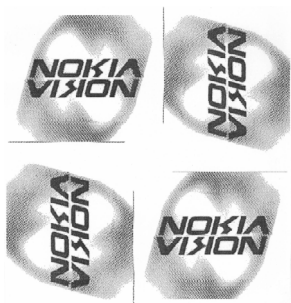
- 01 Volgnummer van de inschrijving alsmede nummer en dagtekening (dag, uur en minuut) van het depot, datum van inschrijving;
- 02 Datum waarop de geldigheidsduur van de inschrijving verstrijkt;
- 03 Naam van de deposant;
- 04 Adres (straat);
- 05 Plaats en land;
- 06 In voorkomend geval, naam en adres van de gemachtigde of, in voorkomend geval, vermelding van het correspondentie-adres van de deposant;
- 08 Afbeelding(en) van de tekening of het model;
- 09 In voorkomend geval, vermelding van de kleur(en);
- 10 in voorkomend geval, nadere omschrijving van de onder code 09 genoemde kleur(en);
- 11 Vermelding van het voortbrengsel alsmede klasse(n) en onderklasse(n) aanduiding;
- 12 In voorkomend geval, vermelding van de kenmerkende eigenschappen van de tekening of het model;
- 13 In voorkomend geval, vermelding van het recht van voorrang als bedoeld in artikel 4 van het Verdrag van Parijs tot bescherming van de Industriële Eigendom;
- 14 In voorkomend geval, vermelding van de naam van de werkelijke ontwerper van de tekening of het model;
- 15 Vermelding van de termijn waarvoor opschorting van de publicatie werd gevraagd.

*Dépôts Benelux enregistrés conformément aux dispositions de l'article 3.11 de la Convention Benelux en matière de propriété intellectuelle pour lesquels le déposant avait demandé l'ajournement de la publication.*

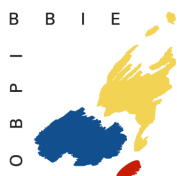
- 01 Numéro d'ordre de l'enregistrement ainsi que le numéro et la date (jour, heure et minute) du dépôt, la date d'enregistrement;
- 02 Date d'échéance de la durée de protection de l'enregistrement;
- 03 Nom du déposant;
- 04 Adresse (rue);
- 05 Localité et pays;
- 06 Le cas échéant, le nom et l'adresse du mandataire ou, le cas échéant, l'indication de l'adresse postale du déposant;
- 08 Reproduction(s) du dessin ou du modèle;
- 09 Le cas échéant, l'indication de la (des) couleur(s);
- 10 Le cas échéant, la description de la (des) couleur(s) mentionnée(s) au code 09;
- 11 Indication du produit ainsi que l'indication de la (des) classe(s) et de la (des) sous-classe(s);
- 12 Le cas échéant, l'indication des éléments caractéristiques du dessin ou du modèle;
- 13 Le cas échéant, l'indication du droit de priorité tel que visé à l'article 4 de la Convention de Paris pour la protection de la Propriété Industrielle;
- 14 Le cas échéant, l'indication du nom du véritable créateur du dessin ou du modèle;
- 15 Indication de la période d'ajournement de la publication.



- 01 *Inschrijvingsnummer*  
**36805-00**  
*Nummer en dagtekening (dag en uur) van het depot*  
06718-00 22.12.2005 , 14.00  
*Datum inschrijving*  
01.06.2006 ,
- 02 *Vervaldatum*  
22.12.2010
- 03 *Naam van de deposant*  
Michel Nénin
- 04 *Adres (straat en nummer) van de deposant*  
Chaussée de Jette 388/1
- 05 *Postcode, plaats en land van de deposant*  
1081 Bruxelles,  
België
- 08 *Afbeelding van de tekening of het model*  
ZIE AFBEELDING(EN)
- 11 *Vermelding van het voortbrengsel gevolgd door de aanduiding van de klasse(n) en onderklasse(n)*  
Logo (kl 99).
- 14 *Vermelding van de naam van de werkelijke ontwerper van de tekening*  
MICHEL Nenin
- 15 *Vermelding van de uiterlijke opschortingsdatum van de publicatie*  
22.12.2006



#@mmpp 29



## Rubriek VII Rubrique VII

*Vernieuwingen van de overeenkomstig artikel 3.11 van het Benelux-verdrag inzake de intellectuele eigendom ingeschreven Beneluxdepots (artikel 3.14 van het Benelux-verdrag inzake de intellectuele eigendom).*

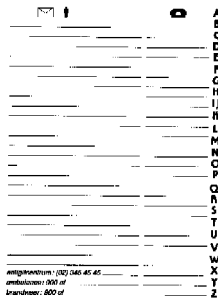
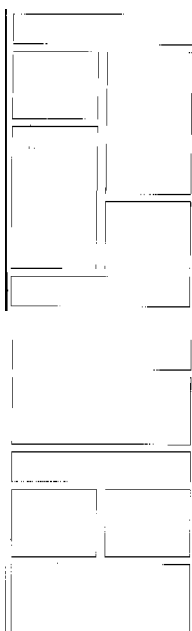
- 01 Volgnummer van de inschrijving alsmede nummer en dagtekening (dag, uur en minuut) van het depot, datum van inschrijving;
- 02 Datum waarop de geldigheidsduur van de inschrijving verstrijkt;
- 03 Naam van de deposant;
- 04 Adres (straat);
- 05 Plaats en land;
- 06 In voorkomend geval, naam en adres van de gemachtigde of, in voorkomend geval, vermelding van het correspondentie-adres van de deposant;
- 08 Afbeelding(en) van de tekening of het model;
- 09 In voorkomend geval, vermelding van de kleur(en);
- 10 in voorkomend geval, nadere omschrijving van de onder code 09 genoemde kleur(en);
- 11 Vermelding van het voortbrengsel alsmede klasse(n) en onderklassen) aanduiding;
- 12 In voorkomend geval, vermelding van de kenmerkende eigenschappen van de tekening of het model;
- 13 In voorkomend geval, vermelding van het recht van voorrang als bedoeld in artikel 4 van het Verdrag van Parijs tot bescherming van de Industriële Eigendom;
- 14 In voorkomend geval, vermelding van de naam van de werkelijke ontwerper van de tekening of het model;
- 18 Datum van verzoek tot vernieuwing.

*Renouvellements de dépôts Benelux enregistrés conformément à l'article 3.11 de la Convention Benelux en matière de propriété intellectuelle (article 3.14 de la Convention Benelux en matière de propriété intellectuelle).*

- 01 Numéro d'ordre de l'enregistrement ainsi que le numéro et la date (jour, heure et minute) du dépôt, la date d'enregistrement;
- 02 Date d'échéance de la durée de protection de l'enregistrement;
- 03 Nom du déposant;
- 04 Adresse (rue);
- 05 Localité et pays;
- 06 Le cas échéant, le nom et l'adresse du mandataire ou, le cas échéant, l'indication de l'adresse postale du déposant;
- 08 Reproduction(s) du dessin ou du modèle;
- 09 Le cas échéant, l'indication de la (des) couleur(s);
- 10 Le cas échéant, la description de la (des) couleur(s) mentionnée(s) au code 09;
- 11 Indication du produit ainsi que l'indication de la (des) classe(s) et de la (des) sous-classe(s);
- 12 Le cas échéant, l'indication des éléments caractéristiques du dessin ou du modèle;
- 13 Le cas échéant, l'indication du droit de priorité tel que visé à l'article 4 de la Convention de Paris pour la protection de la Propriété Industrielle;
- 14 Le cas échéant, l'indication du nom du véritable créateur du dessin ou du modèle;
- 18 Date de la requête de renouvellement.



- 01 *Inschrijvingsnummer*  
**15582-00**  
*Nummer en dagtekening (dag en uur) van het depot*  
61683-00 16.12.1986, 24.00
- 02 *Vervaldatum*  
16.12.2011
- 03 *Naam van de deposant*  
Cor Vissers
- 04 *Adres (straat en nummer) van de deposant*  
Polderstraat 9
- 05 *Postcode, plaats en land van de deposant*  
2260 Westerlo,  
België
- 06 *Naam en adres van de gemachtigde of vermelding van het correspondentie-adres van de deposant*  
Bureau De Rycker N.V.  
Arenbergstraat 13  
B-2000 Antwerpen  
België.
- 08 *Afbeelding van de tekening of het model*  
ZIE AFBEELDING(EN)
- 11 *Vermelding van het voortbrengsel gevolgd door de aanduiding van de klasse(n) en onderklasse(n)*  
Adres- en telefoonmemorandum (kl 19-02, 04).
- 18 *Dagtekening van de aanvraag van de vernieuwing*  
20.11.2006



- 01 *Inschrijvingsnummer*  
**15597-00**  
*Nummer en dagtekening (dag en uur) van het depot*  
61717-00 24.12.1986, 24.00
- 02 *Vervaldatum*  
24.12.2011
- 03 *Naam van de deposant*  
Toyotomi Co., Ltd.
- 04 *Adres (straat en nummer) van de deposant*  
5-17 Momozono-cho
- 05 *Postcode, plaats en land van de deposant*  
Mizuho-ku - Nagoya-shi - Aichi-ken,  
Japan
- 06 *Naam en adres van de gemachtigde of vermelding van het correspondentie-adres van de deposant*  
Octrooibureau Los en Stigter B.V.  
Weteringschans 96  
1017 XS Amsterdam  
Nederland.
- 08 *Afbeelding van de tekening of het model*  
ZIE AFBEELDING(EN)
- 11 *Vermelding van het voortbrengsel gevolgd door de aanduiding van de klasse(n) en onderklasse(n)*  
Verwarmingstoestel (kl 23-03).
- 12 *Beschrijving van de kenmerkende eigenschappen van het nieuwe uiterlijk van het voortbrengsel; in voorkomend geval, vermelding van de onderdelen van de tekening of het model waarop de kleuren betrekking hebben*  
Fig. 1 is een vooraanzicht; fig. 2 is een linker zijaanzicht; fig. 3 is een rechter zijaanzicht; fig. 4 is een achteraanzicht; fig. 5 is een doorsnede volgens de lijn A-A; fig. 6 is een doorsnede volgens de lijn B-B; fig. 7 is een bovenaanzicht; fig. 8 is een onderaanzicht.
- 18 *Dagtekening van de aanvraag van de vernieuwing*  
02.11.2006

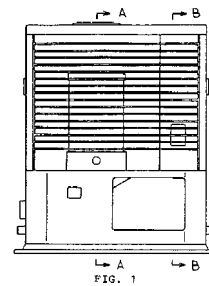
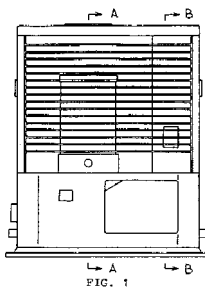


FIG. 1

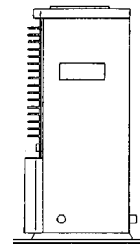


FIG. 3

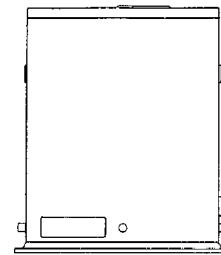


FIG. 4

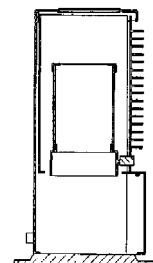


FIG. 5

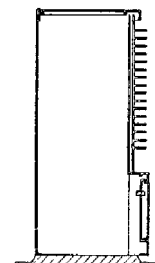


FIG. 6

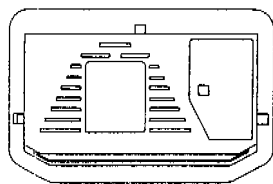


FIG. 7

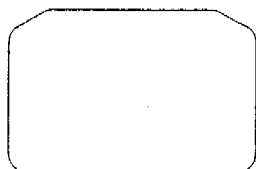


FIG. 8

01 *Inschrijvingsnummer***15683-00***Nummer en dagtekening (dag en uur) van het depot*

61750-00 13.01.1987, 24.00

02 *Vervaldatum*

13.01.2012

03 *Naam van de deposant*

THERMO SHANDON LIMITED

04 *Adres (straat en nummer) van de deposant*

95/96 Chadwick Road, Astmoor Industrial Estate

05 *Postcode, plaats en land van de deposant*

Runcorn, Cheshire WA7 1PR, Groot-Brittannië

06 *Naam en adres van de gemachtigde of vermelding van het correspondentie-adres van de deposant*OFFICE PARETTE (FRED MAES)  
Avenue Gabrielle Petit 2  
B-7940 Brugelette  
België.08 *Afbeelding van de tekening of het model*

ZIE AFBEELDING(EN)

11 *Vermelding van het voortbrengsel gevolgd door de aanduiding van de klasse(n) en onderklasse(n)*

Neerslagkamer voor medisch gebruik (kl 24-01).

13 *Recht van voorrang als bedoeld in artikel 4 van het verdrag van Parijs tot bescherming van de Industriële Eigendom*

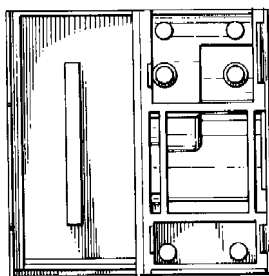
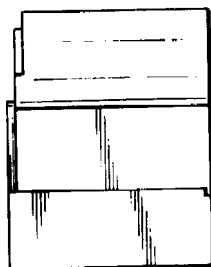
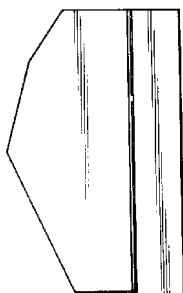
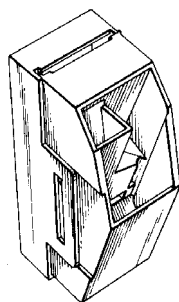
Groot-Brittannië, dd. 16 07 1986, nr. 1,035,422, SHANDON Southern Products Ltd.

14 *Vermelding van de naam van de werkelijke ontwerper van de tekening*

Alan John Gordon, Donald George Billington

18 *Dagtekening van de aanvraag van de vernieuwing*

15.11.2006

03 *Nom du déposant*

KOHLER CO. Société de l'Etat de Wisconsin

04 *Adresse (rue et numéro) du déposant*

444 Highland Drive

05 *Code postal, localité et pays du déposant*

Kohler - Wisconsin 53044, Etats-Unis d'Amérique

06 *Nom et adresse du mandataire ou indication de l'adresse postale du déposant*OFFICE PARETTE (FRED MAES)  
Avenue Gabrielle Petit 2  
B-7940 Brugelette  
Belgique.08 *Reproduction du dessin ou modèle*

VOIR REPRODUCTION(S)

11 *Indication du produit suivi de la (des) classe(s) et de la (des) sous-classe(s)*

Cuvette sanitaire (cl 23-02).

13 *Droit de priorité visé à l'article 4 de la Convention de Paris pour la protection de la Propriété Industrielle*

Etats-Unis d'Amérique, le 11 01 1991, no. 639951, Alan D. Bengtson David J. O'Connell.

18 *Date de réception de la requête du renouvellement*

28.06.2006

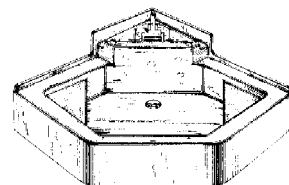


FIG. 1

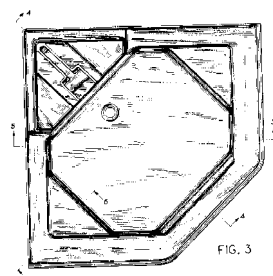


FIG. 3



FIG. 2



FIG. 4



FIG. 5

01 *Numéro d'enregistrement***21572-01***Numéro, date et heure du dépôt*

05049-01 11.07.1991, 15.10

02 *Date d'échéance*

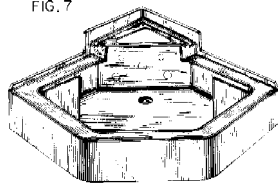
11.07.2011



FIG. 6

- 01 Numéro d'enregistrement  
**21572-02**  
Numéro, date et heure du dépôt  
05049-02 11.07.1991, 15.10
- 02 Date d'échéance  
11.07.2011
- 03 Nom du déposant  
KOHLER CO. Société de l'Etat de Wisconsin
- 04 Adresse (rue et numéro) du déposant  
444 Highland Drive
- 05 Code postal, localité et pays du déposant  
Kohler - Wisconsin 53044, Etats-Unis d'Amérique
- 06 Nom et adresse du mandataire ou indication de l'adresse postale du déposant  
OFFICE PARETTE (FRED MAES)  
Avenue Gabrielle Petit 2  
B-7940 Brugelette  
Belgique.
- 08 Reproduction du dessin ou modèle  
VOIR REPRODUCTION(S)
- 11 Indication du produit suivi de la (des) classe(s) et de la (des) sous-classe(s)  
Cuvette sanitaire (cl 23-02).
- 13 Droit de priorité visé à l'article 4 de la Convention de Paris pour la protection de la Propriété Industrielle  
Etats-Unis d'Amérique, le 11 01 1991, no. 639951, Alan D. Bengtson David J. O'Connell.
- 18 Date de réception de la requête du renouvellement  
28.06.2006

FIG. 7



- 01 Numéro d'enregistrement  
**21572-03**  
Numéro, date et heure du dépôt  
05049-03 11.07.1991, 15.10
- 02 Date d'échéance  
11.07.2011
- 03 Nom du déposant  
KOHLER CO. Société de l'Etat de Wisconsin
- 04 Adresse (rue et numéro) du déposant  
444 Highland Drive
- 05 Code postal, localité et pays du déposant  
Kohler - Wisconsin 53044, Etats-Unis d'Amérique

- 06 Nom et adresse du mandataire ou indication de l'adresse postale du déposant  
OFFICE PARETTE (FRED MAES)  
Avenue Gabrielle Petit 2  
B-7940 Brugelette  
Belgique.
- 08 Reproduction du dessin ou modèle  
VOIR REPRODUCTION(S)
- 11 Indication du produit suivi de la (des) classe(s) et de la (des) sous-classe(s)  
Cuvette sanitaire (cl 23-02).
- 13 Droit de priorité visé à l'article 4 de la Convention de Paris pour la protection de la Propriété Industrielle  
Etats-Unis d'Amérique, le 11 01 1991, no. 639951, Alan D. Bengtson David J. O'Connell.
- 18 Date de réception de la requête du renouvellement  
28.06.2006

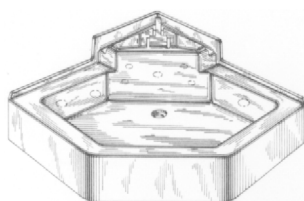


FIG. 8

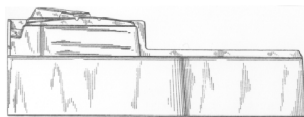


FIG. 9

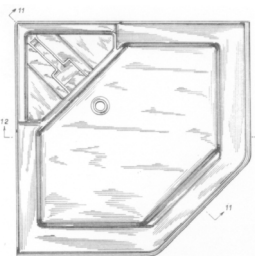


FIG. 10

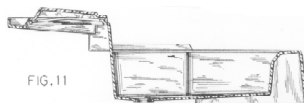


FIG. 11

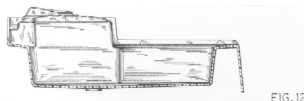
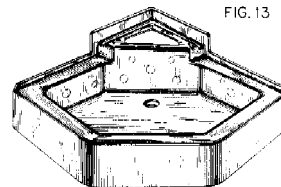


FIG. 12

- 01 Numéro d'enregistrement  
**21572-04**  
Numéro, date et heure du dépôt  
05049-04 11.07.1991, 15.10
- 02 Date d'échéance  
11.07.2011
- 03 Nom du déposant  
KOHLER CO. Société de l'Etat de Wisconsin

- 04 Adresse (rue et numéro) du déposant  
444 Highland Drive
- 05 Code postal, localité et pays du déposant  
Kohler - Wisconsin 53044, Etats-Unis d'Amérique
- 06 Nom et adresse du mandataire ou indication de l'adresse postale du déposant  
OFFICE PARETTE (FRED MAES)  
Avenue Gabrielle Petit 2  
B-7940 Brugelette  
Belgique.
- 08 Reproduction du dessin ou modèle  
VOIR REPRODUCTION(S)
- 11 Indication du produit suivi de la (des) classe(s) et de la (des) sous-classe(s)  
Cuvette sanitaire (cl 23-02).
- 13 Droit de priorité visé à l'article 4 de la Convention de Paris pour la protection de la Propriété Industrielle  
Etats-Unis d'Amérique, le 11 01 1991, no. 639951, Alan D. Bengtson David J. O'Connell.
- 18 Date de réception de la requête du renouvellement  
28.06.2006

FIG. 13



- 01 Numéro d'enregistrement  
**21572-05**  
Numéro, date et heure du dépôt  
05049-05 11.07.1991, 15.10
- 02 Date d'échéance  
11.07.2011
- 03 Nom du déposant  
KOHLER CO. Société de l'Etat de Wisconsin
- 04 Adresse (rue et numéro) du déposant  
444 Highland Drive
- 05 Code postal, localité et pays du déposant  
Kohler - Wisconsin 53044, Etats-Unis d'Amérique
- 06 Nom et adresse du mandataire ou indication de l'adresse postale du déposant  
OFFICE PARETTE (FRED MAES)  
Avenue Gabrielle Petit 2  
B-7940 Brugelette  
Belgique.
- 08 Reproduction du dessin ou modèle  
VOIR REPRODUCTION(S)
- 11 Indication du produit suivi de la (des) classe(s) et de la (des) sous-classe(s)  
Cuvette sanitaire (cl 23-02).
- 13 Droit de priorité visé à l'article 4 de la Convention de Paris pour la protection de la Propriété Industrielle  
Etats-Unis d'Amérique, le 11 01 1991, no. 639951, Alan D. Bengtson David J. O'Connell.

- 18 Date de réception de la requête du renouvellement  
28.06.2006

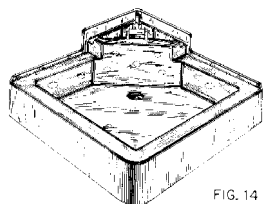


FIG. 14

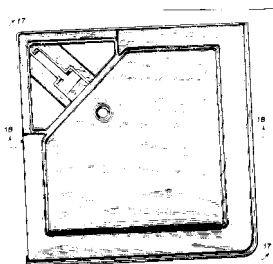


FIG. 16

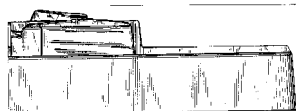


FIG. 15



FIG. 17



FIG. 18

- 01 Numéro d'enregistrement  
**21572-06**  
Numéro, date et heure du dépôt  
05049-06 11.07.1991, 15.10
- 02 Date d'échéance  
11.07.2011
- 03 Nom du déposant  
KOHLER CO. Société de l'Etat de Wisconsin
- 04 Adresse (rue et numéro) du déposant  
444 Highland Drive
- 05 Code postal, localité et pays du déposant  
Kohler - Wisconsin 53044, Etats-Unis d'Amérique
- 06 Nom et adresse du mandataire ou indication de l'adresse postale du déposant  
OFFICE PARETTE (FRED MAES)  
Avenue Gabrielle Petit 2  
B-7940 Brugelette Belgique.
- 08 Reproduction du dessin ou modèle  
VOIR REPRODUCTION(S)
- 11 Indication du produit suivi de la (des) classe(s) et de la (des) sous-classe(s)  
Cuvette sanitaire (cl 23-02).

- 13 Droit de priorité visé à l'article 4 de la Convention de Paris pour la protection de la Propriété Industrielle

Etats-Unis d'Amérique, le 11 01 1991, no. 639951, Alan D. Bengtson David J. O'Connell.

- 18 Date de réception de la requête du renouvellement  
28.06.2006

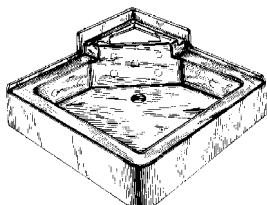


FIG. 19

- 01 Numéro d'enregistrement  
**21572-07**

Numéro, date et heure du dépôt  
05049-07 11.07.1991, 15.10

- 02 Date d'échéance  
11.07.2011
- 03 Nom du déposant  
KOHLER CO. Société de l'Etat de Wisconsin
- 04 Adresse (rue et numéro) du déposant  
444 Highland Drive
- 05 Code postal, localité et pays du déposant  
Kohler - Wisconsin 53044, Etats-Unis d'Amérique
- 06 Nom et adresse du mandataire ou indication de l'adresse postale du déposant  
OFFICE PARETTE (FRED MAES)  
Avenue Gabrielle Petit 2  
B-7940 Brugelette Belgique.
- 08 Reproduction du dessin ou modèle  
VOIR REPRODUCTION(S)
- 11 Indication du produit suivi de la (des) classe(s) et de la (des) sous-classe(s)  
Cuvette sanitaire (cl 23-02).
- 13 Droit de priorité visé à l'article 4 de la Convention de Paris pour la protection de la Propriété Industrielle  
Etats-Unis d'Amérique, le 11 01 1991, no. 639951, Alan D. Bengtson David J. O'Connell.
- 18 Date de réception de la requête du renouvellement  
28.06.2006

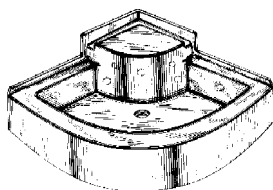


FIG. 20

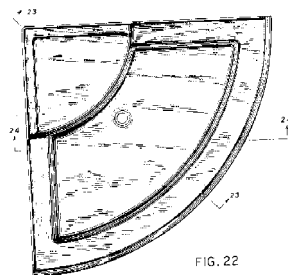


FIG. 22

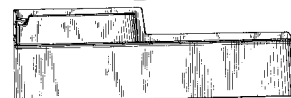


FIG. 21

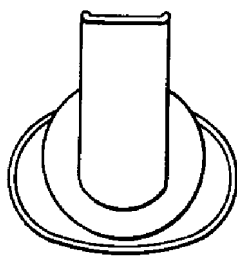
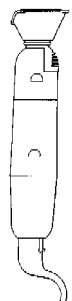
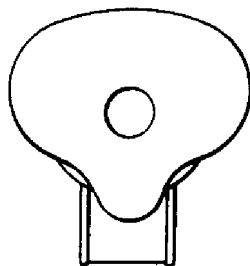
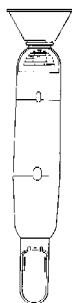
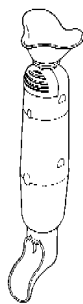


FIG. 23



FIG. 24

- 01 Numéro d'enregistrement  
**21765-01**  
Numéro, date et heure du dépôt  
05105-01 21.10.1991, 15.30
- 02 Date d'échéance  
21.10.2011
- 03 Nom du déposant  
GLAXO GROUP LIMITED
- 04 Adresse (rue et numéro) du déposant  
Glaxo House, Berkeley Avenue  
Greenford - Middlesex UB6 0NN, Grande-Bretagne
- 05 Code postal, localité et pays du déposant  
Greenford - Middlesex UB6 0NN, Grande-Bretagne
- 06 Nom et adresse du mandataire ou indication de l'adresse postale du déposant  
Bureau Gevers S.A.  
Holidaystraat 5  
B-1831 Diegem Belgique.
- 08 Reproduction du dessin ou modèle  
VOIR REPRODUCTION(S)
- 11 Indication du produit suivi de la (des) classe(s) et de la (des) sous-classe(s)  
Dispositif pour l'aide à l'inhalation (cl 24-04).
- 13 Droit de priorité visé à l'article 4 de la Convention de Paris pour la protection de la Propriété Industrielle  
Grande-Bretagne, le 22 04 1991, no. 2014247, GLAXO GROUPLIMITED.
- 14 Indication du nom du véritable créateur du dessin ou modèle  
Joan Maher
- 18 Date de réception de la requête du renouvellement  
28.09.2006



01 Numéro d'enregistrement

**21765-02**

Numéro, date et heure du dépôt  
05105-02 21.10.1991 , 15.30

02 Date d'échéance

21.10.2011

03 Nom du déposant

GLAXO GROUP LIMITED

04 Adresse (rue et numéro) du déposant

Glaxo House, Berkeley Avenue

05 Code postal, localité et pays du déposant

Greenford - Middlesex UB6 0NN,  
Grande-Bretagne

06 Nom et adresse du mandataire ou indication  
de l'adresse postale du déposant

Bureau Gevers S.A.  
Holidaystraat 5  
B-1831 Diegem  
Belgique.

08 Reproduction du dessin ou modèle

VOIR REPRODUCTION(S)

11 Indication du produit suivi de la (des)  
classe(s) et de la (des) sous-classe(s)

Dispositif pour l'aide à l'inhalation (cl  
24-04).

13 Droit de priorité visé à l'article 4 de la Con-  
vention de Paris pour la protection de la Pro-  
priété Industrielle

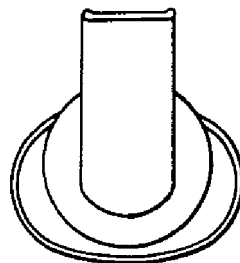
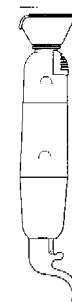
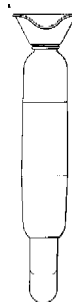
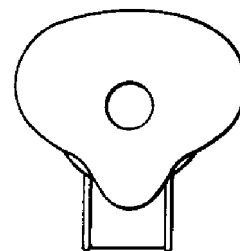
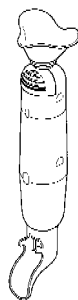
Grande-Bretagne, le 22 04 1991, no.  
2014246, GLAXO GROUPLIMITED.

14 Indication du nom du véritable créateur du  
dessin ou modèle

Joan Maher

18 Date de réception de la requête du renouvel-  
lement

28.09.2006



01 Numéro d'enregistrement

**21765-03**

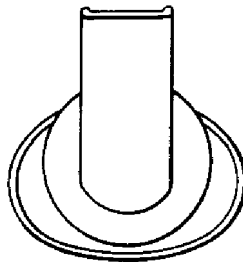
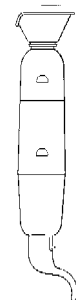
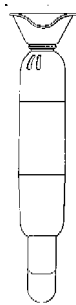
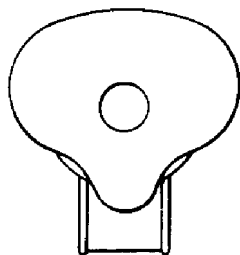
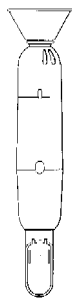
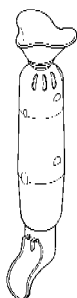
Numéro, date et heure du dépôt  
05105-03 21.10.1991 , 15.30

02 Date d'échéance

21.10.2011

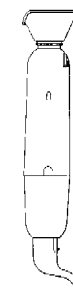
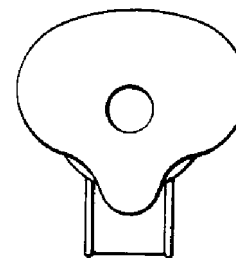
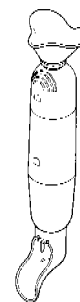


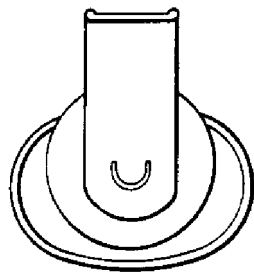
- 03 *Nom du déposant*  
GLAXO GROUP LIMITED
- 04 *Adresse (rue et numéro) du déposant*  
Glaxo House, Berkeley Avenue
- 05 *Code postal, localit  et pays du d posant*  
Greenford - Middlesex UB6 0NN,  
Grande-Bretagne
- 06 *Nom et adresse du mandataire ou indication  
de l'adresse postale du d posant*  
Bureau Gevers S.A.  
Holidaystraat 5  
B-1831 Diegem  
Belgique.
- 08 *Reproduction du dessin ou mod le*  
VOIR REPRODUCTION(S)
- 11 *Indication du produit suivi de la (des)  
classe(s) et de la (des) sous-classe(s)*  
Dispositif pour l'aide   l'inhalation (cl  
24-04).
- 13 *Droit de priorit  vis    l'article 4 de la Con-  
vention de Paris pour la protection de la Pro-  
pri t  Industrielle*  
Grande-Bretagne, le 22 04 1991, no.  
2014248, GLAXO GROUP LIMITED.
- 14 *Indication du nom du v ritable cr ateur du  
dessin ou mod le*  
Joan Maher
- 18 *Date de r ception de la requ te du renouvel-  
lement*  
28.09.2006



- 01 *Num ro d'enregistrement*  
**21765-04**
- Num ro, date et heure du d p t*  
05105-04 21.10.1991 , 15.30
- 02 *Date d' ch ance*  
21.10.2011
- 03 *Nom du d posant*  
GLAXO GROUP LIMITED
- 04 *Adresse (rue et num ro) du d posant*  
Glaxo House, Berkeley Avenue
- 05 *Code postal, localit  et pays du d posant*  
Greenford - Middlesex UB6 0NN,  
Grande-Bretagne
- 06 *Nom et adresse du mandataire ou indication  
de l'adresse postale du d posant*  
Bureau Gevers S.A.  
Holidaystraat 5  
B-1831 Diegem  
Belgique.
- 08 *Reproduction du dessin ou mod le*  
VOIR REPRODUCTION(S)
- 11 *Indication du produit suivi de la (des)  
classe(s) et de la (des) sous-classe(s)*  
Dispositif pour l'aide   l'inhalation (cl  
24-04).
- 14 *Indication du nom du v ritable cr ateur du  
dessin ou mod le*  
Joan Maher

- 18 *Date de r ception de la requ te du renouvel-  
lement*  
28.09.2006





01 Numéro d'enregistrement

**21851-01**

Numéro, date et heure du dépôt

67305-01 21.10.1991, 15.30

02 Date d'échéance

21.10.2011

03 Nom du déposant

GLAXO GROUP LIMITED

04 Adresse (rue et numéro) du déposant

Glaxo House, Berkeley Avenue

05 Code postal, localité et pays du déposant

Greenford - Middlesex UB6 0NN,  
Grande-Bretagne

06 Nom et adresse du mandataire ou indication  
de l'adresse postale du déposant

Bureau Gevers S.A.  
Holidaystraat 5  
B-1831 Diegem  
Belgique.

08 Reproduction du dessin ou modèle

VOIR REPRODUCTION(S)

11 Indication du produit suivi de la (des)  
classe(s) et de la (des) sous-classe(s)

Emballage pour comprimés (cl 9-03).

13 Droit de priorité visé à l'article 4 de la Con-  
vention de Paris pour la protection de la Pro-  
priété Industrielle

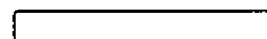
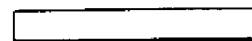
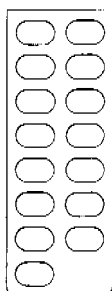
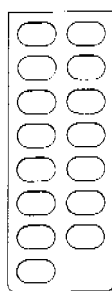
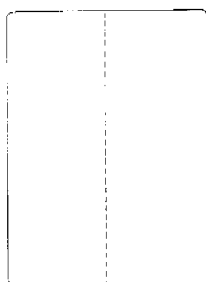
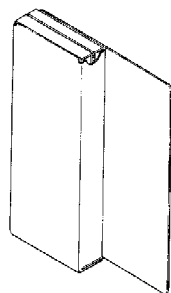
Grande-Bretagne, le 23 04 1991, no.  
2014269, GLAXO GROUPLIMITED.

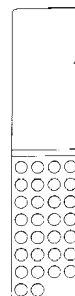
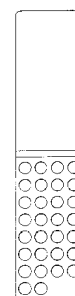
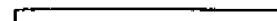
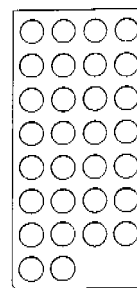
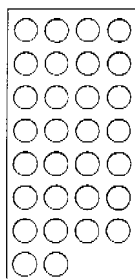
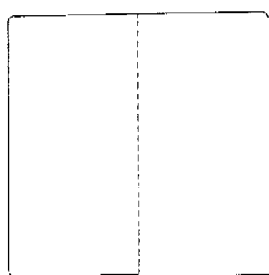
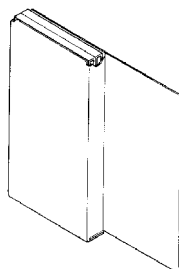
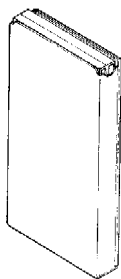
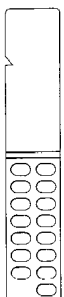
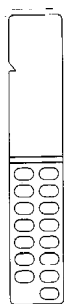
14 Indication du nom du véritable créateur du  
dessin ou modèle

Stephen Frederick Kelsey

18 Date de réception de la requête du renouvel-  
lement

28.09.2006





01 *Numéro d'enregistrement*  
**21851-02**

*Numéro, date et heure du dépôt*  
67305-02 21.10.1991, 15.30

02 *Date d'échéance*  
21.10.2011

03 *Nom du déposant*  
GLAXO GROUP LIMITED

04 *Adresse (rue et numéro) du déposant*  
Glaxo House, Berkeley Avenue

05 *Code postal, localité et pays du déposant*  
Greenford - Middlesex UB6 0NN,  
Grande-Bretagne

06 *Nom et adresse du mandataire ou indication  
de l'adresse postale du déposant*  
Bureau Gevers S.A.  
Holidaystraat 5  
B-1831 Diegem  
Belgique.

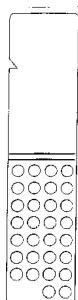
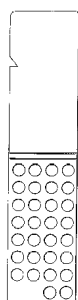
08 *Reproduction du dessin ou modèle*  
VOIR REPRODUCTION(S)

11 *Indication du produit suivi de la (des)  
classe(s) et de la (des) sous-classe(s)*  
Emballage pour comprimés (cl 9-03).

13 *Droit de priorité visé à l'article 4 de la Con-  
vention de Paris pour la protection de la Pro-  
priété Industrielle*  
Grande-Bretagne, le 23 04 1991, no.  
2014270, GLAXOGROUP LIMITED.

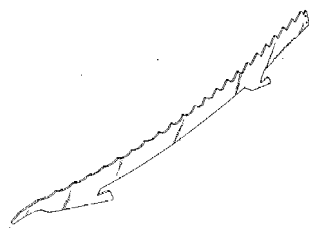
14 *Indication du nom du véritable créateur du  
dessin ou modèle*  
Stephen Frederick Kelsey

18 *Date de réception de la requête du renouvel-  
lement*  
28.09.2006

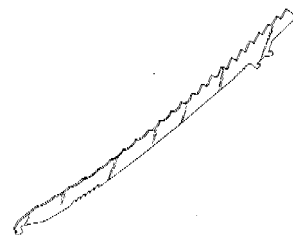


- 01 Numéro d'enregistrement  
**21918-01**  
Numéro, date et heure du dépôt  
67145-01 28.11.1991, 24.00
- 02 Date d'échéance  
28.11.2011
- 03 Nom du déposant  
MELLEGARD VA MASKINER AB
- 04 Adresse (rue et numéro) du déposant  
Ekby 4369
- 05 Code postal, localité et pays du déposant  
S-542 93 Mariestad,  
Suède
- 06 Nom et adresse du mandataire ou indication  
de l'adresse postale du déposant  
Bureau Gevers S.A.  
Holidaystraat 5  
B-1831 Diegem  
Belgique.
- 08 Reproduction du dessin ou modèle  
VOIR REPRODUCTION(S)

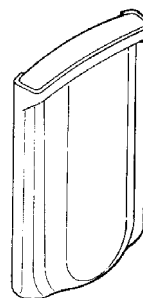
- 11 Indication du produit suivi de la (des)  
classe(s) et de la (des) sous-classe(s)  
Barre de grille de séparation pour  
élévateur (cl 15-05).
- 13 Droit de priorité visé à l'article 4 de la Con-  
vention de Paris pour la protection de la Pro-  
priété Industrielle  
Suede, le 29 05 1991, no. 91-1133, Mel-  
legard Va Maskiner AB.
- 14 Indication du nom du véritable créateur du  
dessin ou modèle  
Mellegard Per
- 18 Date de réception de la requête du renouvel-  
lement  
06.11.2006

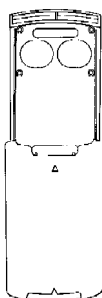
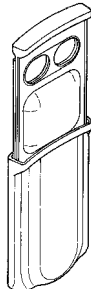
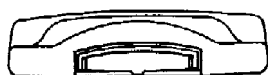
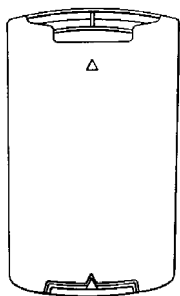


- 01 Numéro d'enregistrement  
**21918-02**  
Numéro, date et heure du dépôt  
67145-02 28.11.1991, 24.00
- 02 Date d'échéance  
28.11.2011
- 03 Nom du déposant  
MELLEGARD VA MASKINER AB
- 04 Adresse (rue et numéro) du déposant  
Ekby 4369
- 05 Code postal, localité et pays du déposant  
S-542 93 Mariestad,  
Suède
- 06 Nom et adresse du mandataire ou indication  
de l'adresse postale du déposant  
Bureau Gevers S.A.  
Holidaystraat 5  
B-1831 Diegem  
Belgique.
- 08 Reproduction du dessin ou modèle  
VOIR REPRODUCTION(S)
- 11 Indication du produit suivi de la (des)  
classe(s) et de la (des) sous-classe(s)  
Barre de grille de séparation pour  
élévateur (cl 15-05).
- 13 Droit de priorité visé à l'article 4 de la Con-  
vention de Paris pour la protection de la Pro-  
priété Industrielle  
Suede, le 29 05 1991, no. 91-1133, Mel-  
legard Va Maskiner AB.
- 14 Indication du nom du véritable créateur du  
dessin ou modèle  
Mellegard Per
- 18 Date de réception de la requête du renouvel-  
lement  
06.11.2006



- 01 Numéro d'enregistrement  
**21954-01**  
Numéro, date et heure du dépôt  
05140-01 23.12.1991, 15.40
- 02 Date d'échéance  
23.12.2011
- 03 Nom du déposant  
GLAXO GROUP LIMITED
- 04 Adresse (rue et numéro) du déposant  
Glaxo House, Berkeley Avenue
- 05 Code postal, localité et pays du déposant  
Greenford - Middlesex UB6 0NN,  
Grande-Bretagne
- 06 Nom et adresse du mandataire ou indication  
de l'adresse postale du déposant  
Bureau Gevers S.A.  
Holidaystraat 5  
B-1831 Diegem  
Belgique.
- 08 Reproduction du dessin ou modèle  
VOIR REPRODUCTION(S)
- 11 Indication du produit suivi de la (des)  
classe(s) et de la (des) sous-classe(s)  
Etui pour comprimés (cl 3-01; 9-03).
- 13 Droit de priorité visé à l'article 4 de la Con-  
vention de Paris pour la protection de la Pro-  
priété Industrielle  
Grande-Bretagne, le 26 06 1991, no.  
2015603, Glaxo Group Limited.
- 14 Indication du nom du véritable créateur du  
dessin ou modèle  
Stephen Frederick Kelsey
- 18 Date de réception de la requête du renouvel-  
lement  
03.10.2006





01 Numéro d'enregistrement  
**21954-02**

Numéro, date et heure du dépôt  
05140-02 23.12.1991, 15.40

02 Date d'échéance  
23.12.2011

03 Nom du déposant  
**GLAXO GROUP LIMITED**

04 Adresse (rue et numéro) du déposant  
Glaxo House, Berkeley Avenue

05 Code postal, localité et pays du déposant  
Greenford - Middlesex UB6 0NN,  
Grande-Bretagne

06 Nom et adresse du mandataire ou indication  
de l'adresse postale du déposant  
Bureau Gevers S.A.  
Holidaystraat 5  
B-1831 Diegem  
Belgique.

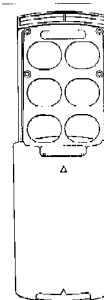
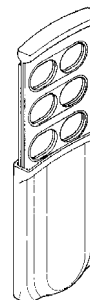
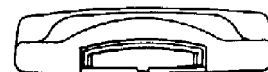
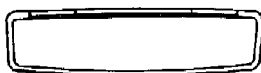
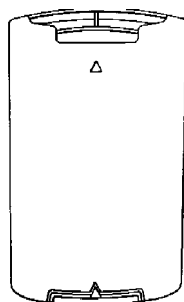
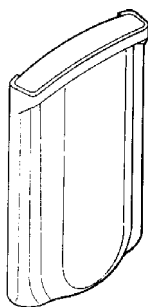
08 Reproduction du dessin ou modèle  
**VOIR REPRODUCTION(S)**

11 Indication du produit suivi de la (des)  
classe(s) et de la (des) sous-classe(s)  
Etui pour comprimés (cl 3-01; 9-03).

13 Droit de priorité visé à l'article 4 de la Con-  
vention de Paris pour la protection de la Pro-  
priété Industrielle  
Grande-Bretagne, le 26 06 1991, no.  
2015604, Glaxo Group Limited.

14 Indication du nom du véritable créateur du  
dessin ou modèle  
Stephen Frederick Kelsey

18 Date de réception de la requête du renouvel-  
lement  
03.10.2006



01 Inschrijvingsnummer  
**22009-00**

Nummer en dagtekening (dag en uur) van het  
depot  
67158-00 04.12.1991, 24.00

02 Vervaldatum  
04.12.2011

03 Naam van de deposant  
Kabushiki Kaisha Yakult Honsha

04 Adres (straat en nummer) van de deposant  
1-19, Higashi Shinbashi 1-chome

05 Postcode, plaats en land van de deposant  
Minato-ku - Tokyo,  
Japan

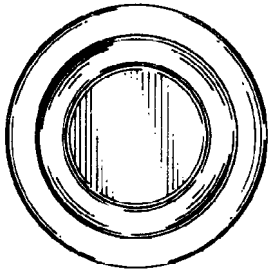
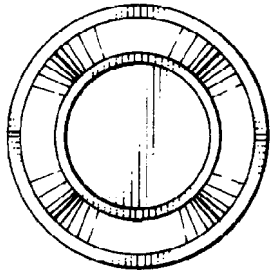
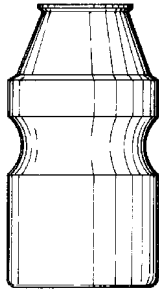
06 Naam en adres van de gemachtigde of ver-  
melding van het correspondentie-adres van  
de deposant  
Novagraaf Nederland B.V.  
Hogehilweg 3  
1101 CA Amsterdam-Zuidoost  
Nederland.

08 Afbeelding van de tekening of het model  
**ZIE AFBEELDING(EN)**

11 Vermelding van het voortbrengsel gevolgd  
door de aanduiding van de klasse(n) en  
onderklasse(n)  
Fles (kl 9-01).

14 Vermelding van de naam van de werkelijke  
ontwerper van de tekening  
Tetsuo Matsumoto

18 Dagtekening van de aanvraag van de ver-  
nieuwing  
06.11.2006



- 01 Numéro d'enregistrement  
**22047-00**  
Numéro, date et heure du dépôt  
05170-00 28.02.1992, 11.45
- 02 Date d'échéance  
28.02.2012
- 03 Nom du déposant  
E. TSANTALIS AG
- 04 Adresse (rue et numéro) du déposant  
630 80 Agios Pavlos
- 05 Code postal, localité et pays du déposant  
Chalkidiki,  
Grèce
- 06 Nom et adresse du mandataire ou indication  
de l'adresse postale du déposant  
OFFICE VAN MALDEREN S.A.  
85/043, Bd. de la Sauvenière  
B-4000 Liège  
Belgique.
- 08 Reproduction du dessin ou modèle  
VOIR REPRODUCTION(S)
- 11 Indication du produit suivi de la (des)  
classe(s) et de la (des) sous-classe(s)  
Bouteille (cl 9-01).
- 13 Droit de priorité visé à l'article 4 de la Con-  
vention de Paris pour la protection de la Pro-  
priété Industrielle  
Allemagne, Le 16 10 1991, no. M 91 07  
295. 6, E. TSANTALIS AG.

18 Date de réception de la requête du renouvel-  
lement  
28.11.2006

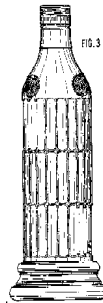


FIG. 6

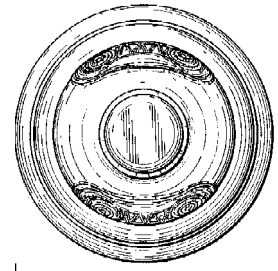
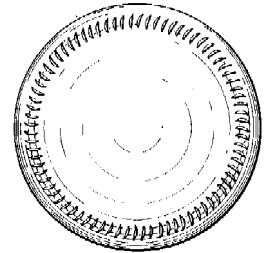
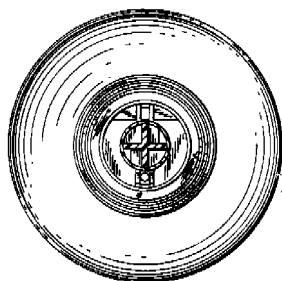
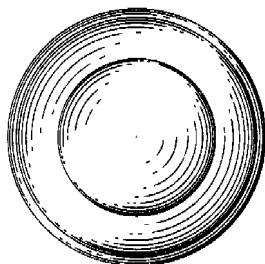
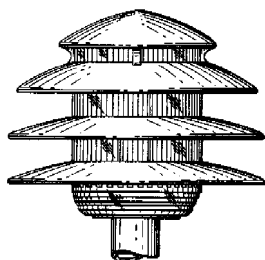
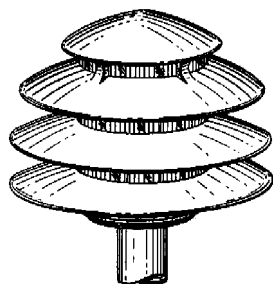


FIG. 7



- 01 Numéro d'enregistrement  
**22063-01**  
Numéro, date et heure du dépôt  
67087-01 05.11.1991, 14.00
- 02 Date d'échéance  
05.11.2011
- 03 Nom du déposant  
The Brinkmann Corporation,  
Texas corporation
- 04 Adresse (rue et numéro) du déposant  
4215 McEwen Road
- 05 Code postal, localité et pays du déposant  
Dallas - Texas 75244,  
Etats-Unis d'Amérique
- 06 Nom et adresse du mandataire ou indication  
de l'adresse postale du déposant  
Bureau Gevers S.A.  
Holidaystraat 5  
B-1831 Diegem  
Belgique.
- 08 Reproduction du dessin ou modèle  
VOIR REPRODUCTION(S)
- 11 Indication du produit suivi de la (des)  
classe(s) et de la (des) sous-classe(s)  
Lampe (cl 26-03, 05).
- 13 Droit de priorité visé à l'article 4 de la Con-  
vention de Paris pour la protection de la Pro-  
priété Industrielle  
Etats-Unis d'Amérique, le 07 05 1991,  
no. 696,531, Milly S. Hall, Donald L.  
Rohrs, Kung Chi Hung.
- 14 Indication du nom du véritable créateur du  
dessin ou modèle  
Milly S. Hall, Donald L. Rohrs, Kung  
Chi Hung
- 18 Date de réception de la requête du renouvel-  
lement  
22.11.2006



01 Numéro d'enregistrement  
**22063-02**

Numéro, date et heure du dépôt  
67087-02 05.11.1991 , 14.00

02 Date d'échéance  
05.11.2011

03 Nom du déposant  
The Brinkmann Corporation,  
Texas corporation

04 Adresse (rue et numéro) du déposant  
4215 McEwen Road

05 Code postal, localité et pays du déposant  
Dallas - Texas 75244,  
Etats-Unis d'Amérique

06 Nom et adresse du mandataire ou indication  
de l'adresse postale du déposant  
Bureau Gevers S.A.  
Holidaystraat 5

B-1831 Diegem  
Belgique.

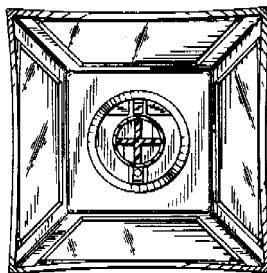
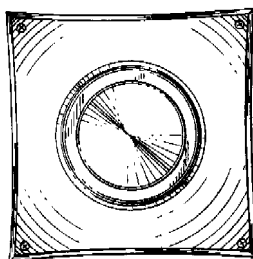
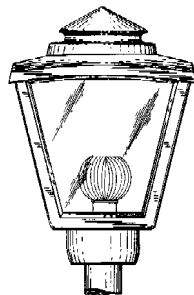
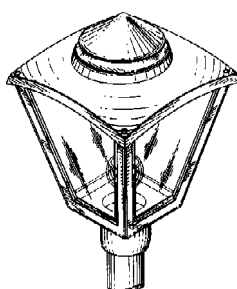
08 Reproduction du dessin ou modèle  
**VOIR REPRODUCTION(S)**

11 Indication du produit suivi de la (des)  
classe(s) et de la (des) sous-classe(s)  
Lampe (cl 26-03, 05).

13 Droit de priorité visé à l'article 4 de la  
Convention de Paris pour la protection de la Pro-  
priété Industrielle  
Etats-Unis d'Amérique, le 07 05 1991,  
no. 696,528, Milly S. Hall, Donald L.  
Rohrs, Kung Chi Hung.

14 Indication du nom du véritable créateur du  
dessin ou modèle  
Milly S. Hall, Donald L. Rohrs, Kung  
Chi Hung

18 Date de réception de la requête du renouvel-  
lement  
22.11.2006



01 Numéro d'enregistrement  
**22063-03**

Numéro, date et heure du dépôt  
67087-03 05.11.1991 , 14.00

02 Date d'échéance  
05.11.2011

03 Nom du déposant  
The Brinkmann Corporation,  
Texas corporation

04 Adresse (rue et numéro) du déposant  
4215 McEwen Road

05 Code postal, localité et pays du déposant  
Dallas - Texas 75244,  
Etats-Unis d'Amérique

06 Nom et adresse du mandataire ou indication  
de l'adresse postale du déposant  
Bureau Gevers S.A.  
Holidaystraat 5  
B-1831 Diegem  
Belgique.

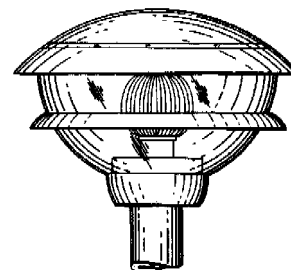
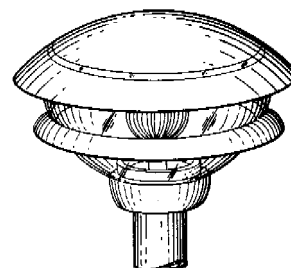
08 Reproduction du dessin ou modèle  
**VOIR REPRODUCTION(S)**

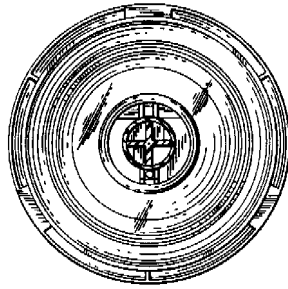
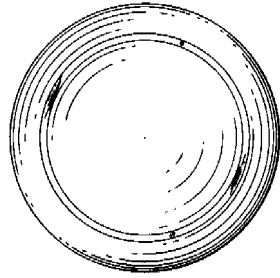
11 Indication du produit suivi de la (des)  
classe(s) et de la (des) sous-classe(s)  
Lampe (cl 26-03, 05).

13 Droit de priorité visé à l'article 4 de la  
Convention de Paris pour la protection de la Pro-  
priété Industrielle  
Etats-Unis d'Amérique, le 07 05 1991,  
no. 696,521, Milly S. Hall, Donald L.  
Rohrs, Kung Chi Hung.

14 Indication du nom du véritable créateur du  
dessin ou modèle  
Milly S. Hall, Donald L. Rohrs, Kung  
Chi Hung

18 Date de réception de la requête du renouvel-  
lement  
22.11.2006





01 Numéro d'enregistrement  
**22063-04**

Numéro, date et heure du dépôt  
67087-04 05.11.1991, 14.00

02 Date d'échéance  
05.11.2011

03 Nom du déposant  
The Brinkmann Corporation,  
Texas corporation

04 Adresse (rue et numéro) du déposant  
4215 McEwen Road

05 Code postal, localité et pays du déposant  
Dallas - Texas 75244,  
Etats-Unis d'Amérique

06 Nom et adresse du mandataire ou indication  
de l'adresse postale du déposant  
Bureau Gevers S.A.  
Holidaystraat 5  
B-1831 Diegem  
Belgique.

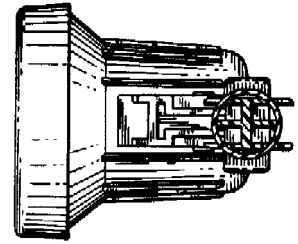
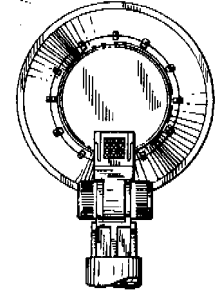
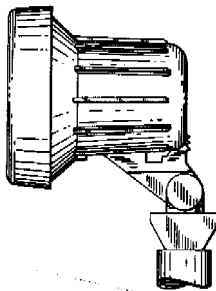
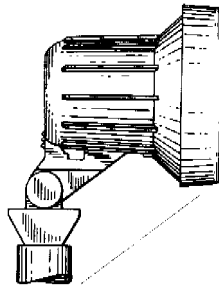
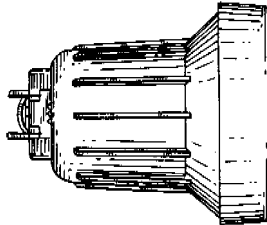
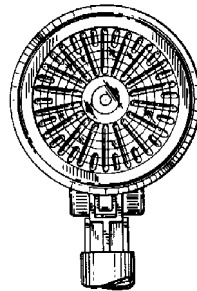
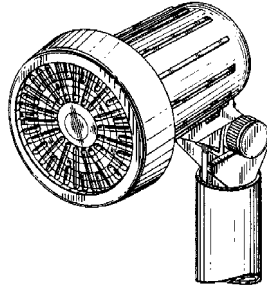
08 Reproduction du dessin ou modèle  
VOIR REPRODUCTION(S)

11 Indication du produit suivi de la (des)  
classe(s) et de la (des) sous-classe(s)  
Lampe (cl 26-03, 05).

13 Droit de priorité visé à l'article 4 de la Con-  
vention de Paris pour la protection de la Pro-  
priété Industrielle  
Etats-Unis d'Amérique, le 07 05 1991,  
no. 696,530, Milly S. Hall, Donald L.  
Rohrs, Kung Chi Hung.

14 Indication du nom du véritable créateur du  
dessin ou modèle  
Milly S. Hall, Donald L. Rohrs, Kung  
Chi Hung

18 Date de réception de la requête du renouvel-  
lement  
22.11.2006



01 Numéro d'enregistrement  
**22063-05**

Numéro, date et heure du dépôt  
67087-05 05.11.1991, 14.00

02 Date d'échéance  
05.11.2011

03 Nom du déposant  
The Brinkmann Corporation,  
Texas corporation

04 Adresse (rue et numéro) du déposant  
4215 McEwen Road

05 Code postal, localité et pays du déposant  
Dallas - Texas 75244,  
Etats-Unis d'Amérique

06 Nom et adresse du mandataire ou indication  
de l'adresse postale du déposant  
Bureau Gevers S.A.  
Holidaystraat 5  
B-1831 Diegem  
Belgique.

08 Reproduction du dessin ou modèle  
VOIR REPRODUCTION(S)

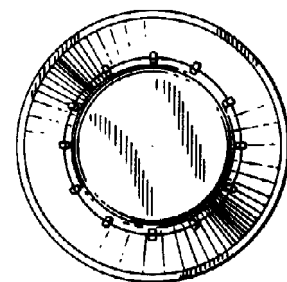
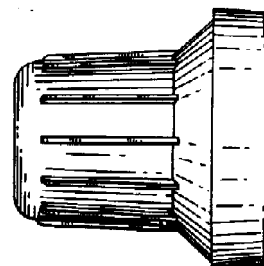
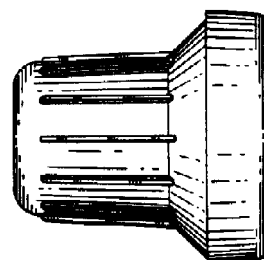
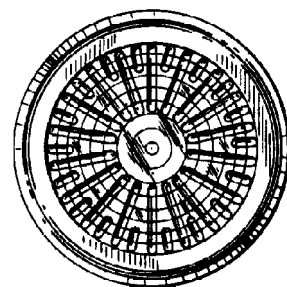
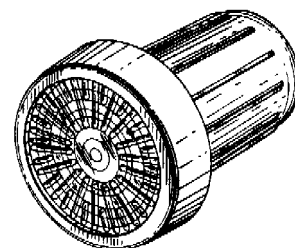
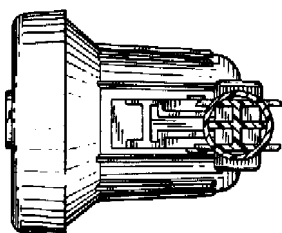
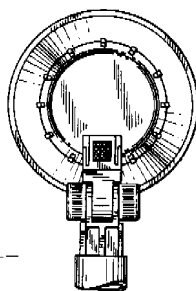
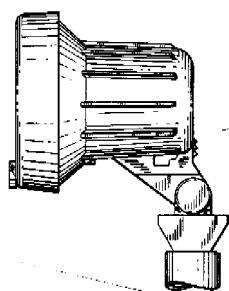
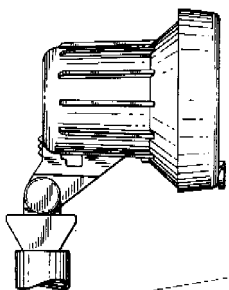
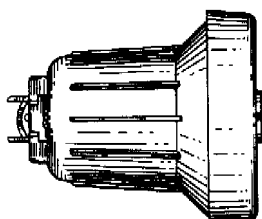
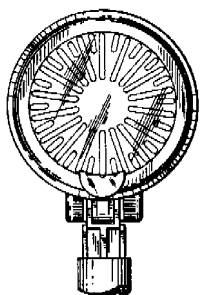
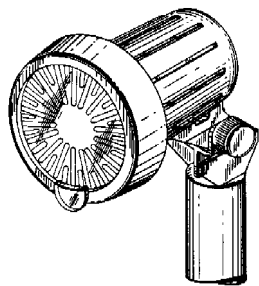
11 Indication du produit suivi de la (des)  
classe(s) et de la (des) sous-classe(s)  
Lampe (cl 26-03, 05).

13 Droit de priorité visé à l'article 4 de la Con-  
vention de Paris pour la protection de la Pro-  
priété Industrielle  
Etats-Unis d'Amérique, le 07 05 1991,  
no. 696,530, Milly S. Hall, Donald L.  
Rohrs, Kung Chi Hung.

14 Indication du nom du véritable créateur du  
dessin ou modèle  
Milly S. Hall, Donald L. Rohrs, Kung  
Chi Hung

18 Date de réception de la requête du renouvel-  
lement  
22.11.2006





01 *Numéro d'enregistrement*

**22063-06**

*Numéro, date et heure du dépôt*

67087-06 05.11.1991, 14.00

02 *Date d'échéance*

05.11.2011

03 *Nom du déposant*

The Brinkmann Corporation,  
Texas corporation

04 *Adresse (rue et numéro) du déposant*

4215 McEwen Road

05 *Code postal, localité et pays du déposant*

Dallas - Texas 75244,  
Etats-Unis d'Amérique

06 *Nom et adresse du mandataire ou indication  
de l'adresse postale du déposant*

Bureau Gevers S.A.  
Holidaystraat 5  
B-1831 Diegem  
Belgique.

08 *Reproduction du dessin ou modèle*

**VOIR REPRODUCTION(S)**

11 *Indication du produit suivi de la (des)  
classe(s) et de la (des) sous-classe(s)*

Lampe (cl 26-03, 05).

13 *Droit de priorité visé à l'article 4 de la Con-  
vention de Paris pour la protection de la Pro-  
priété Industrielle*

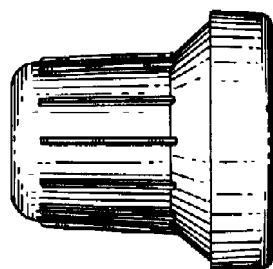
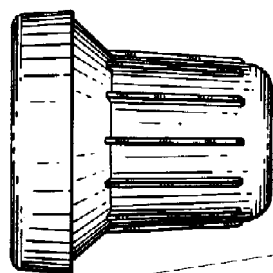
Etats-Unis d'Amérique, le 07 05 1991,  
no. 696,530, Milly S. Hall, Donald L.  
Rohrs, Kung Chi Hung.

14 *Indication du nom du véritable créateur du  
dessin ou modèle*

Milly S. Hall, Donald L. Rohrs, Kung  
Chi Hung

18 *Date de réception de la requête du renouvel-  
lement*

22.11.2006



01 *Numéro d'enregistrement*  
**22063-07**

*Numéro, date et heure du dépôt*  
67087-07 05.11.1991, 14.00

02 *Date d'échéance*  
05.11.2011

03 *Nom du déposant*  
The Brinkmann Corporation,  
Texas corporation

04 *Adresse (rue et numéro) du déposant*  
4215 McEwen Road

05 *Code postal, localité et pays du déposant*  
Dallas - Texas 75244,  
Etats-Unis d'Amérique

06 *Nom et adresse du mandataire ou indication  
de l'adresse postale du déposant*  
Bureau Gevers S.A.  
Holidaystraat 5  
B-1831 Diegem  
Belgique.

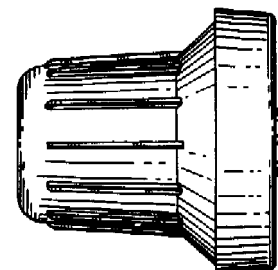
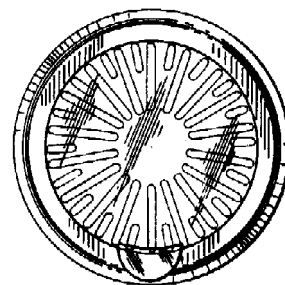
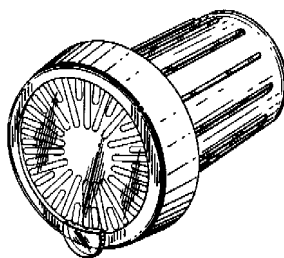
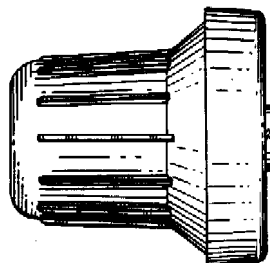
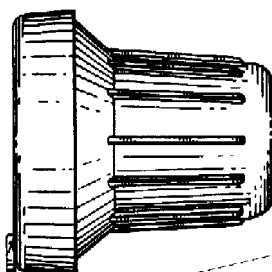
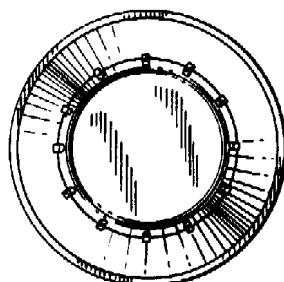
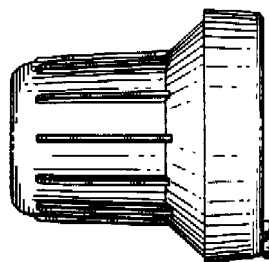
08 *Reproduction du dessin ou modèle*  
VOIR REPRODUCTION(S)

11 *Indication du produit suivi de la (des)  
classe(s) et de la (des) sous-classe(s)*  
Lampe (cl 26-03, 05).

13 *Droit de priorité visé à l'article 4 de la Con-  
vention de Paris pour la protection de la Pro-  
priété Industrielle*  
Etats-Unis d'Amérique, le 07 05 1991,  
no. 696,530, Milly S. Hall, Donald L.  
Rohrs, Kung Chi Hung.

14 *Indication du nom du véritable créateur du  
dessin ou modèle*  
Milly S. Hall, Donald L. Rohrs, Kung  
Chi Hung

18 *Date de réception de la requête du renouvel-  
lement*  
22.11.2006



01 *Inschrijvingsnummer*  
**22153-00**

*Nummer en dagtekening (dag en uur) van het  
depot*  
67241-00 03.01.1992, 24.00

02 *Vervaldatum*  
03.01.2012

03 *Naam van de deposant*  
Elephant Chain Block Company  
Limited

04 *Adres (straat en nummer) van de deposant*  
180, 2-chome, Iwamuro, Osaka-  
Sayama-shi

05 *Postcode, plaats en land van de deposant*  
Osaka,  
Japan

06 *Naam en adres van de gemachtigde of ver-  
melding van het correspondentie-adres van  
de deposant*  
VEREENIGDE  
Johan de Wittlaan 7  
2517 JR Den Haag  
Nederland.

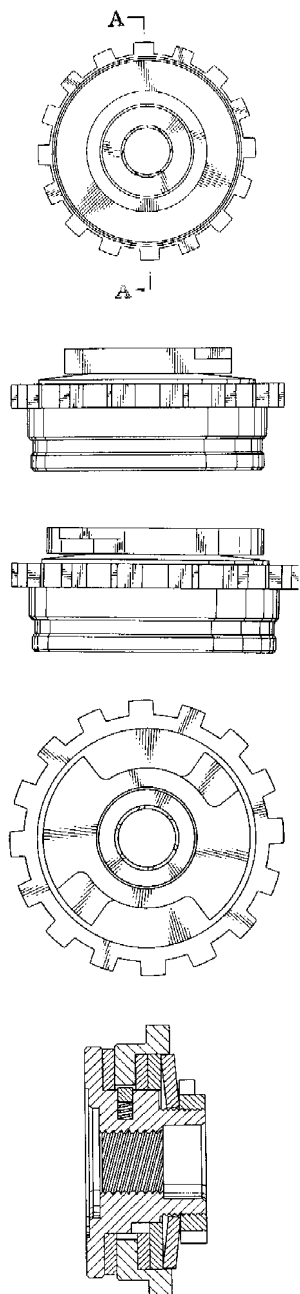
08 *Afbeelding van de tekening of het model*  
ZIE AFBELDING(EN)

11 *Vermelding van het voortbrengsel gevolgd  
door de aanduiding van de klasse(n) en  
onderklasse(n)*  
Uitschakelinrichting (kl 12-05).

13 *Recht van voorrang als bedoeld in artikel 4  
van het verdrag van Parijs tot bescherming  
van de Industriële Eigendom*  
Japan, dd. 03 12 1991, nr. 3-366/7, Elep-  
hant Chain Block Company Limited.

14 *Vermelding van de naam van de werkelijke  
ontwerper van de tekening*  
Yasuo WADA, Haruo KUBOTA,  
Yoshio UENO

18 *Dagtekening van de aanvraag van de ver-  
nieuwing*  
13.11.2006



01 *Inschrijvingsnummer*  
**22186-00**

*Nummer en dagtekening (dag en uur) van het depot*

67344-00 07.02.1992 , 24.00

02 *Vervaldatum*  
07.02.2012

03 *Naam van de deposant*  
Inter-IKEA Systems B.V.

04 *Adres (straat en nummer) van de deposant*  
Hullenbergweg 2

05 *Postcode, plaats en land van de deposant*  
1101 BL Amsterdam Z.O.,  
Nederland

06 *Naam en adres van de gemachtigde of vermelding van het correspondentie-adres van de deposant*

Keesom & Hendriks N.V.  
Postbus 85533  
2508 CE 's-Gravenhage  
Nederland.

08 *Afbeelding van de tekening of het model*  
ZIE AFBEELDING(EN)

11 *Vermelding van het voortbrengsel gevolgd door de aanduiding van de klasse(n) en onderklasse(n)*

Verkoop- en informatiebalie (kl 6-03;  
20-02).

18 *Dagtekening van de aanvraag van de vernieuwing*  
29.11.2006



01 *Inschrijvingsnummer*  
**22555-00**

*Nummer en dagtekening (dag en uur) van het depot*

67411-00 27.02.1992 , 24.00

02 *Vervaldatum*  
27.02.2012

03 *Naam van de deposant*  
Sweetheart International Limited

04 *Adres (straat en nummer) van de deposant*  
Rowner Road

05 *Postcode, plaats en land van de deposant*  
Gosport - Hampshire PO13 0PR,  
Groot-Brittannië

06 *Naam en adres van de gemachtigde of vermelding van het correspondentie-adres van de deposant*

VEREENIGDE  
Johan de Wittlaan 7  
2517 JR Den Haag  
Nederland.

08 *Afbeelding van de tekening of het model*  
ZIE AFBEELDING(EN)

11 *Vermelding van het voortbrengsel gevolgd door de aanduiding van de klasse(n) en onderklasse(n)*

Doos met deksel (kl 7-01, 07; 9-03, 07).

13 *Recht van voorrang als bedoeld in artikel 4 van het verdrag van Parijs tot bescherming van de Industriële Eigendom*

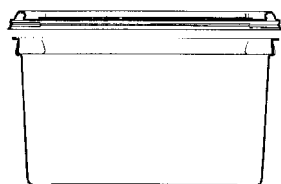
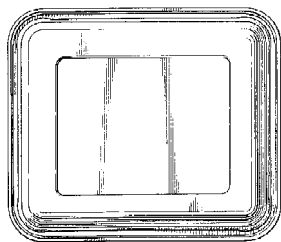
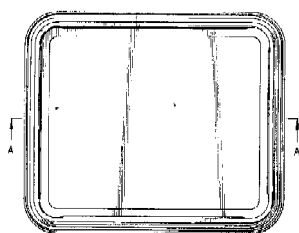
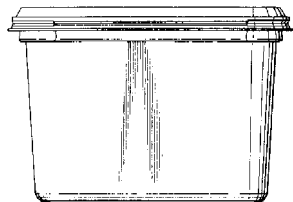
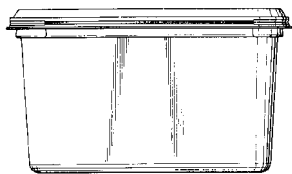
Groot-Brittannië, dd. 02 09 1991, nr. 2  
017 138, Sweetheart International  
Limited.

14 *Vermelding van de naam van de werkelijke ontwerper van de tekening*

Andrew Turner

18 *Dagtekening van de aanvraag van de vernieuwing*

13.11.2006



01 Numéro d'enregistrement

**22760-00**

Numéro, date et heure du dépôt

67562-00 09.04.1992, 24.00

02 Date d'échéance

09.04.2012

03 Nom du déposant

LAUREL BANK MACHINES CO.,  
LTD.

04 Adresse (rue et numéro) du déposant

1-2, Toranomom 1-chome, Minato-ku

05 Code postal, localité et pays du déposant

Tokyo,  
Japon

06 Nom et adresse du mandataire ou indication  
de l'adresse postale du déposant

Bureau Gevers S.A.  
Holidaystraat 5

B-1831 Diegem  
Belgique.

08 Reproduction du dessin ou modèle  
**VOIR REPRODUCTION(S)**

11 Indication du produit suivi de la (des)  
classe(s) et de la (des) sous-classe(s)  
Compteur de feuilles (cl 18-01, 99).

13 Droit de priorité visé à l'article 4 de la Con-  
vention de Paris pour la protection de la Pro-  
priété Industrielle

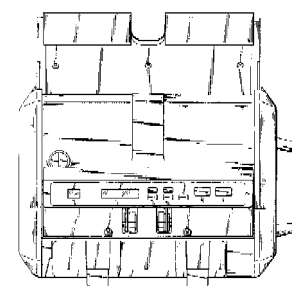
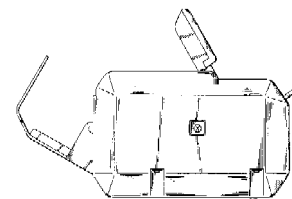
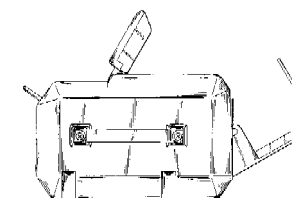
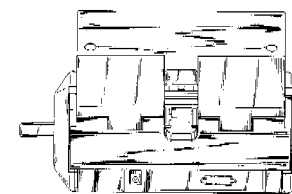
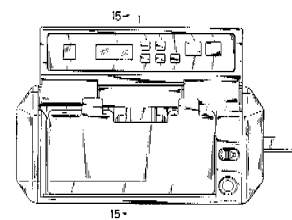
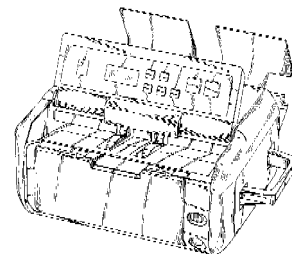
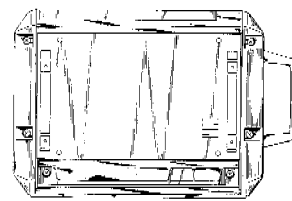
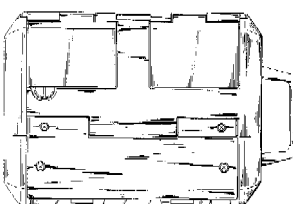
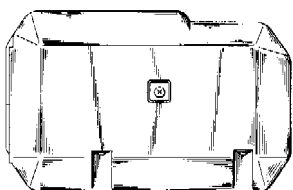
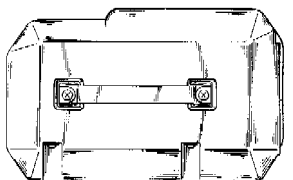
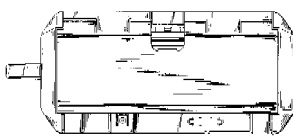
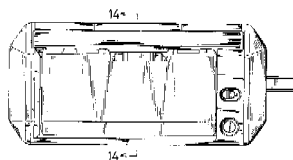
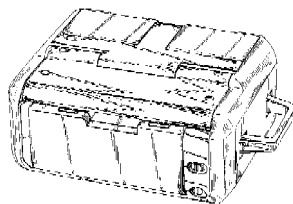
Japon, le 21 10 1991, no. 31820/1991,  
LAUREL BANK MACHINES CO.,  
LTD.

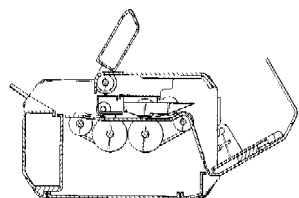
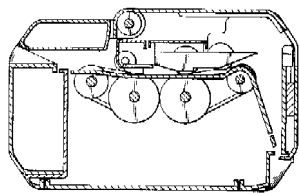
14 Indication du nom du véritable créateur du  
dessin ou modèle

Takao AKIOKA, Akio FUNATO

18 Date de réception de la requête du renouvel-  
lement

28.11.2006





01 *Inschrijvingsnummer*

**27330-00**

*Nummer en dagtekening (dag en uur) van het depot*

05980-00 11.09.1996, 11.00

02 *Vervaldatum*

11.09.2011

03 *Naam van de deponent*

Beyers' Koffie, naamloze vennootschap

04 *Adres (straat en nummer) van de deponent*  
Koning Leopoldlaan 3

05 *Postcode, plaats en land van de deponent*  
2870 Puurs-Breendonk, België

06 *Naam en adres van de gemachtigde of vermelding van het correspondentie-adres van de deponent*

Bureau Gevers N.V.  
Holidaystraat 5  
B-1831 Diegem  
België.

08 *Afbeelding van de tekening of het model*  
ZIE AFBEELDING(EN)

11 *Vermelding van het voortbrengsel gevolgd door de aanduiding van de klasse(n) en onderklasse(n)*

Koffiedispenser (kl 7-02; 20-01).

18 *Dagtekening van de aanvraag van de vernieuwing*

06.09.2006



01 *Numéro d'enregistrement*

**27774-01**

*Numéro, date et heure du dépôt*

72473-01 31.10.1996, 14.00

02 *Date d'échéance*

31.10.2011

03 *Nom du déposant*

THE GILLETTE COMPANY,  
Delaware corporation

04 *Adresse (rue et numéro) du déposant*

Prudential Tower Building

05 *Code postal, localité et pays du déposant*

Boston - Massachusetts 02199,  
Etats-Unis d'Amérique

06 *Nom et adresse du mandataire ou indication de l'adresse postale du déposant*

Bureau Gevers S.A.  
Holidaystraat 5  
B-1831 Diegem  
Belgique.

08 *Reproduction du dessin ou modèle*

VOIR REPRODUCTION(S)

11 *Indication du produit suivi de la (des) classe(s) et de la (des) sous-classe(s)*

Rasoir (cl 28-03).

13 *Droit de priorité visé à l'article 4 de la Convention de Paris pour la protection de la Propriété Industrielle*

Etats-Unis d'Amérique, le 15 05 1996,  
no. 29/054579, SHURTLEFF Jill  
Marie; YEN Tzu-Jun.

18 *Date de réception de la requête du renouvellement*

02.10.2006

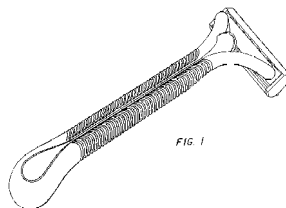


FIG. 1

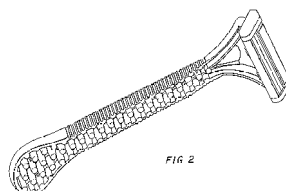


FIG. 2

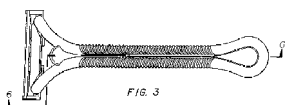


FIG. 3

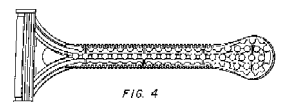


FIG. 4



FIG. 5



FIG. 6

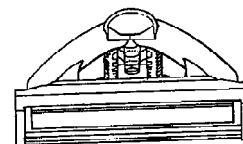


FIG. 7

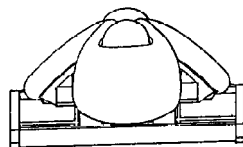


FIG. 8

01 *Numéro d'enregistrement*

**27774-02**

*Numéro, date et heure du dépôt*

72473-02 31.10.1996, 14.00

02 *Date d'échéance*

31.10.2011

03 *Nom du déposant*

THE GILLETTE COMPANY,  
Delaware corporation

04 *Adresse (rue et numéro) du déposant*  
Prudential Tower Building

05 *Code postal, localité et pays du déposant*  
Boston - Massachusetts 02199,  
Etats-Unis d'Amérique

06 *Nom et adresse du mandataire ou indication de l'adresse postale du déposant*

Bureau Gevers S.A.  
Holidaystraat 5  
B-1831 Diegem  
Belgique.

08 *Reproduction du dessin ou modèle*

VOIR REPRODUCTION(S)

11 *Indication du produit suivi de la (des) classe(s) et de la (des) sous-classe(s)*

Manche de rasoir (cl 28-03).

13 *Droit de priorité visé à l'article 4 de la Convention de Paris pour la protection de la Propriété Industrielle*

Etats-Unis d'Amérique, le 15 05 1996,  
no. 29/054576, SHURTLEFF Jill  
Marie; YEN Tzu-Jun.

18 *Date de réception de la requête du renouvellement*

02.10.2006

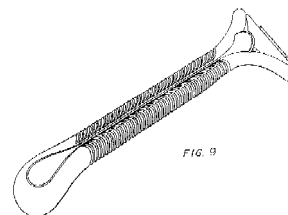


FIG. 9

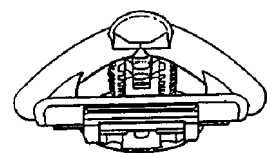
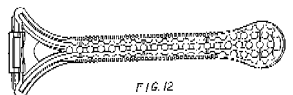
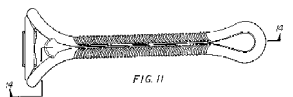
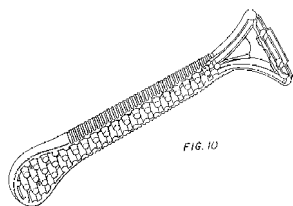


FIG. 15

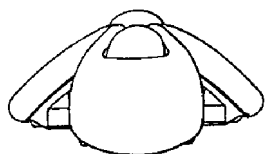


FIG. 16

- 01 *Inschrijvingsnummer*  
**27790-01**  
*Nummer en dagtekening (dag en uur) van het depot*  
72503-01 12.11.1996, 24.00
- 02 *Vervaldatum*  
12.11.2011
- 03 *Naam van de deposant*  
AluArt Aluminium B.V.
- 04 *Adres (straat en nummer) van de deposant*  
Nijverheidsweg 8,  
Industrieterrein De Wiers
- 05 *Postcode, plaats en land van de deposant*  
3433 NP Nieuwegein,  
Nederland

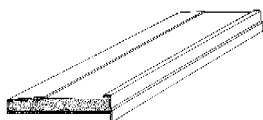
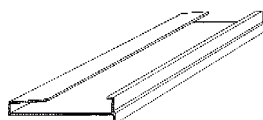
- 06 *Naam en adres van de gemachtigde of vermelding van het correspondentie-adres van de deposant*

Elzas Noordzij B.V.  
De Lairessestraat 159  
1075 HK Amsterdam  
Nederland.

- 08 *Afbeelding van de tekening of het model*  
ZIE AFBEELDING(EN)

- 11 *Vermelding van het voortbrengsel gevolgd door de aanduiding van de klasse(n) en onderklasse(n)*  
Profiel voor ventilatierooster (kl 23-04; 25-01).

- 18 *Dagtekening van de aanvraag van de vernieuwing*  
02.11.2006



- 01 *Inschrijvingsnummer*  
**27790-02**

*Nummer en dagtekening (dag en uur) van het depot*  
72503-02 12.11.1996, 24.00

- 02 *Vervaldatum*  
12.11.2011

- 03 *Naam van de deposant*  
AluArt Aluminium B.V.

- 04 *Adres (straat en nummer) van de deposant*  
Nijverheidsweg 8,  
Industrieterrein De Wiers

- 05 *Postcode, plaats en land van de deposant*  
3433 NP Nieuwegein,  
Nederland

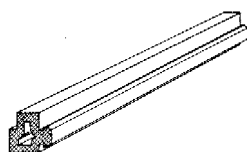
- 06 *Naam en adres van de gemachtigde of vermelding van het correspondentie-adres van de deposant*

Elzas Noordzij B.V.  
De Lairessestraat 159  
1075 HK Amsterdam  
Nederland.

- 08 *Afbeelding van de tekening of het model*  
ZIE AFBEELDING(EN)

- 11 *Vermelding van het voortbrengsel gevolgd door de aanduiding van de klasse(n) en onderklasse(n)*  
Profiel voor ventilatierooster (kl 23-04; 25-01).

- 18 *Dagtekening van de aanvraag van de vernieuwing*  
02.11.2006



- 01 *Inschrijvingsnummer*  
**27795-00**

*Nummer en dagtekening (dag en uur) van het depot*  
72509-00 14.11.1996, 24.00

- 02 *Vervaldatum*  
14.11.2011

- 03 *Naam van de deposant*  
PI-Design AG

- 04 *Adres (straat en nummer) van de deposant*  
Kantonsstrasse

- 05 *Postcode, plaats en land van de deposant*  
CH-6234 Triengen,  
Zwitserland

- 06 *Naam en adres van de gemachtigde of vermelding van het correspondentie-adres van de deposant*

Elzas Noordzij B.V.  
De Lairessestraat 159  
1075 HK Amsterdam  
Nederland.

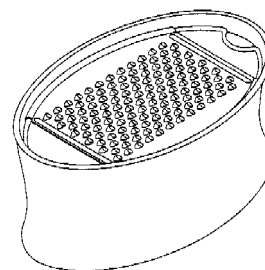
- 08 *Afbeelding van de tekening of het model*  
ZIE AFBEELDING(EN)

- 11 *Vermelding van het voortbrengsel gevolgd door de aanduiding van de klasse(n) en onderklasse(n)*  
Kaasrasp (kl 7-04).

- 13 *Recht van voorrang als bedoeld in artikel 4 van het verdrag van Parijs tot bescherming van de Industriële Eigendom*  
Denemarken, dd. 17 05 1996, nr. 500/96, PI-Design AG.

- 14 *Vermelding van de naam van de werkelijke ontwerper van de tekening*  
CARSTEN Joergensen

- 18 *Dagtekening van de aanvraag van de vernieuwing*  
02.11.2006



- 01 *Inschrijvingsnummer*  
**27812-00**

*Nummer en dagtekening (dag en uur) van het depot*  
72628-00 20.12.1996, 10.00

- 02 *Vervaldatum*  
20.12.2011

- 03 *Naam van de deposant*  
KRUGER-VAN NOORT B.V.

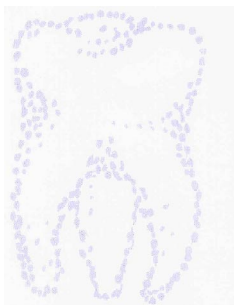
- 04 *Adres (straat en nummer) van de deposant*  
Engweg 5

- 05 *Postcode, plaats en land van de deposant*  
3828 CJ Hoogland,  
Nederland

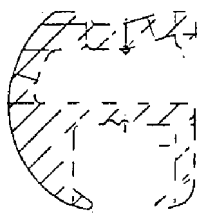
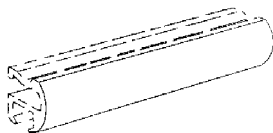
- 08 *Afbeelding van de tekening of het model*  
ZIE AFBEELDING(EN)

- 09 *Vermelding van de kleur(en)*  
blauw

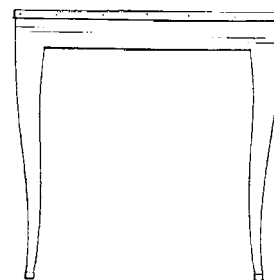
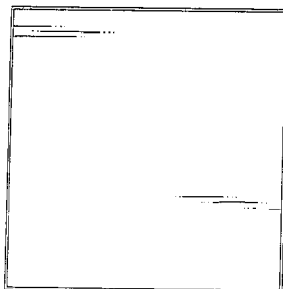
- 11 *Vermelding van het voortbrengsel gevolgd door de aanduiding van de klasse(n) en onderklasse(n)*  
Drukwerk (kl 19-08).
- 14 *Vermelding van de naam van de werkelijke ontwerper van de tekening*  
KRUGER Meerten Machiel
- 18 *Dagtekening van de aanvraag van de vernieuwing*  
12.11.2006



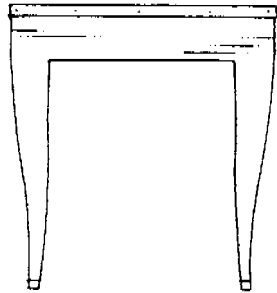
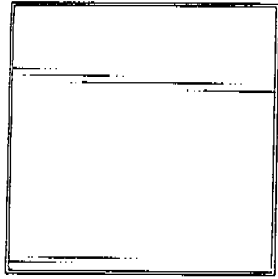
- 01 *Inschrijvingsnummer*  
**27833-00**  
*Nummer en dagtekening (dag en uur) van het depot*  
72269-00 12.09.1996, 14.00
- 02 *Vervaldatum*  
12.09.2011
- 03 *Naam van de deposant*  
WIJNANTS BV
- 04 *Adres (straat en nummer) van de deposant*  
Randweg 19
- 05 *Postcode, plaats en land van de deposant*  
8304 AS Emmeloord, Nederland
- 08 *Afbeelding van de tekening of het model*  
ZIE AFBEELDING(EN)
- 11 *Vermelding van het voortbrengsel gevolgd door de aanduiding van de klasse(n) en onderklasse(n)*  
Profiel (kl 25-01).
- 12 *Beschrijving van de kenmerkende eigenschappen van het nieuwe uiterlijk van het voortbrengsel; in voorkomend geval, vermelding van de onderdelen van de tekening of het model waarop de kleuren betrekking hebben*  
Het profiel loopt aan de voorzijde rond.
- 18 *Dagtekening van de aanvraag van de vernieuwing*  
24.11.2006



- 01 *Inschrijvingsnummer*  
**27851-01**  
*Nummer en dagtekening (dag en uur) van het depot*  
72519-01 18.11.1996, 24.00
- 02 *Vervaldatum*  
18.11.2011
- 03 *Naam van de deposant*  
Donghia Furniture/Textiles, Ltd, New York corporation
- 04 *Adres (straat en nummer) van de deposant*  
485 Broadway
- 05 *Postcode, plaats en land van de deposant*  
New York, New York 10013, Ver.St.v.Am
- 06 *Naam en adres van de gemachtigde of vermelding van het correspondentie-adres van de deposant*  
VEREENIGDE  
Johan de Wittlaan 7  
2517 JR Den Haag  
Nederland.
- 08 *Afbeelding van de tekening of het model*  
ZIE AFBEELDING(EN)
- 11 *Vermelding van het voortbrengsel gevolgd door de aanduiding van de klasse(n) en onderklasse(n)*  
Tafel (kl 6-03).
- 12 *Beschrijving van de kenmerkende eigenschappen van het nieuwe uiterlijk van het voortbrengsel; in voorkomend geval, vermelding van de onderdelen van de tekening of het model waarop de kleuren betrekking hebben*  
Bovenaanzicht en vooraanzicht; achteraanzicht en zij-aanzichten zijn spiegelbeelden van vooraanzicht.
- 13 *Recht van voorrang als bedoeld in artikel 4 van het verdrag van Parijs tot bescherming van de Industriële Eigendom*  
Ver.St.v.Am., dd. 17 05 1996, nr. 29/054,723, HUTTON John.
- 14 *Vermelding van de naam van de werkelijke ontwerper van de tekening*  
HUTTON John
- 18 *Dagtekening van de aanvraag van de vernieuwing*  
13.11.2006



- 01 *Inschrijvingsnummer*  
**27851-02**  
*Nummer en dagtekening (dag en uur) van het depot*  
72519-02 18.11.1996, 24.00
- 02 *Vervaldatum*  
18.11.2011
- 03 *Naam van de deposant*  
Donghia Furniture/Textiles, Ltd, New York corporation
- 04 *Adres (straat en nummer) van de deposant*  
485 Broadway
- 05 *Postcode, plaats en land van de deposant*  
New York, New York 10013, Ver.St.v.Am
- 06 *Naam en adres van de gemachtigde of vermelding van het correspondentie-adres van de deposant*  
VEREENIGDE  
Johan de Wittlaan 7  
2517 JR Den Haag  
Nederland.
- 08 *Afbeelding van de tekening of het model*  
ZIE AFBEELDING(EN)
- 11 *Vermelding van het voortbrengsel gevolgd door de aanduiding van de klasse(n) en onderklasse(n)*  
Tafel (kl 6-03).
- 12 *Beschrijving van de kenmerkende eigenschappen van het nieuwe uiterlijk van het voortbrengsel; in voorkomend geval, vermelding van de onderdelen van de tekening of het model waarop de kleuren betrekking hebben*  
Bovenaanzicht en vooraanzicht; achteraanzicht en zij-aanzichten zijn spiegelbeelden van vooraanzicht.
- 13 *Recht van voorrang als bedoeld in artikel 4 van het verdrag van Parijs tot bescherming van de Industriële Eigendom*  
Ver.St.v.Am., dd. 17 05 1996, nr. 29/054,723, HUTTON John.
- 14 *Vermelding van de naam van de werkelijke ontwerper van de tekening*  
HUTTON John
- 18 *Dagtekening van de aanvraag van de vernieuwing*  
13.11.2006

01 *Inschrijvingsnummer***27851-04***Nummer en dagtekening (dag en uur) van het depot*

72519-04 18.11.1996, 24.00

02 *Vervaldatum*

18.11.2011

03 *Naam van de deposant*Donghia Furniture/Textiles, Ltd,  
New York corporation04 *Adres (straat en nummer) van de deposant*

485 Broadway

05 *Postcode, plaats en land van de deposant*New York, New York 10013,  
Ver.St.v.Am06 *Naam en adres van de gemachtigde of vermelding van het correspondentie-adres van de deposant*VEREENIGDE  
Johan de Wittlaan 7  
2517 JR Den Haag  
Nederland.08 *Afbeelding van de tekening of het model*

ZIE AFBEELDING(EN)

11 *Vermelding van het voortbrengsel gevolgd door de aanduiding van de klasse(n) en onderklasse(n)*

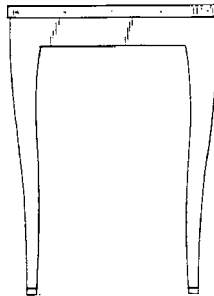
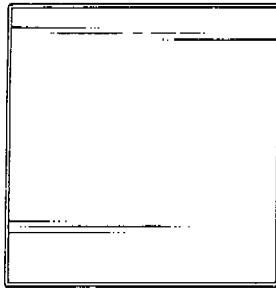
Tafel (kl 6-03).

12 *Beschrijving van de kenmerkende eigenschappen van het nieuwe uiterlijk van het voortbrengsel; in voorkomend geval, vermelding van de onderdelen van de tekening of het model waarop de kleuren betrekking hebben*Bovenaanzicht en vooraanzicht;  
achteraanzicht en zij-aanzichten zijn  
spiegelbeelden van vooraanzicht.13 *Recht van voorrang als bedoeld in artikel 4 van het verdrag van Parijs tot bescherming van de Industriële Eigendom*Ver.St.v.Am., dd. 17 05 1996, nr. 29/  
054,723, HUTTON John.14 *Vermelding van de naam van de werkelijke ontwerper van de tekening*

HUTTON John

18 *Dagtekening van de aanvraag van de vernieuwing*

13.11.2006

01 *Inschrijvingsnummer***27851-05***Nummer en dagtekening (dag en uur) van het depot*

72519-05 18.11.1996, 24.00

02 *Vervaldatum*

18.11.2011

03 *Naam van de deposant*Donghia Furniture/Textiles, Ltd,  
New York corporation04 *Adres (straat en nummer) van de deposant*

485 Broadway

05 *Postcode, plaats en land van de deposant*New York, New York 10013,  
Ver.St.v.Am06 *Naam en adres van de gemachtigde of vermelding van het correspondentie-adres van de deposant*VEREENIGDE  
Johan de Wittlaan 7  
2517 JR Den Haag  
Nederland.08 *Afbeelding van de tekening of het model*

ZIE AFBEELDING(EN)

11 *Vermelding van het voortbrengsel gevolgd door de aanduiding van de klasse(n) en onderklasse(n)*

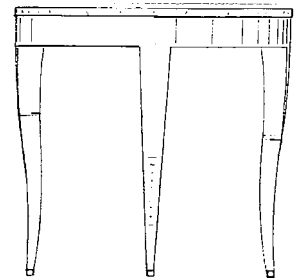
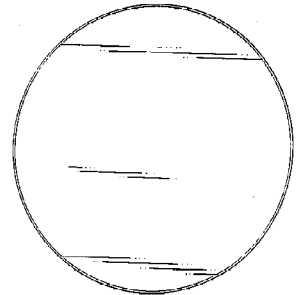
Tafel (kl 6-03).

12 *Beschrijving van de kenmerkende eigenschappen van het nieuwe uiterlijk van het voortbrengsel; in voorkomend geval, vermelding van de onderdelen van de tekening of het model waarop de kleuren betrekking hebben*Bovenaanzicht en vooraanzicht;  
achteraanzicht en zij-aanzichten zijn  
spiegelbeelden van vooraanzicht.13 *Recht van voorrang als bedoeld in artikel 4 van het verdrag van Parijs tot bescherming van de Industriële Eigendom*Ver.St.v.Am., dd. 17 05 1996, nr. 29/  
054,722, HUTTON John.14 *Vermelding van de naam van de werkelijke ontwerper van de tekening*

HUTTON John

18 *Dagtekening van de aanvraag van de vernieuwing*

13.11.2006

01 *Inschrijvingsnummer***27851-06***Nummer en dagtekening (dag en uur) van het depot*

72519-06 18.11.1996, 24.00

02 *Vervaldatum*

18.11.2011

03 *Naam van de deposant*Donghia Furniture/Textiles, Ltd,  
New York corporation04 *Adres (straat en nummer) van de deposant*

485 Broadway

05 *Postcode, plaats en land van de deposant*New York, New York 10013,  
Ver.St.v.Am06 *Naam en adres van de gemachtigde of vermelding van het correspondentie-adres van de deposant*VEREENIGDE  
Johan de Wittlaan 7  
2517 JR Den Haag  
Nederland.08 *Afbeelding van de tekening of het model*

ZIE AFBEELDING(EN)

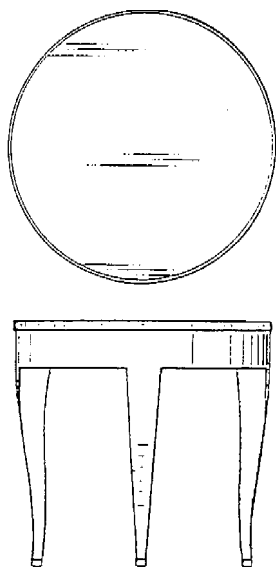
11 *Vermelding van het voortbrengsel gevolgd door de aanduiding van de klasse(n) en onderklasse(n)*

Tafel (kl 6-03).

12 *Beschrijving van de kenmerkende eigenschappen van het nieuwe uiterlijk van het voortbrengsel; in voorkomend geval, vermelding van de onderdelen van de tekening of het model waarop de kleuren betrekking hebben*Bovenaanzicht en vooraanzicht;  
achteraanzicht en zij-aanzichten zijn  
spiegelbeelden van vooraanzicht.



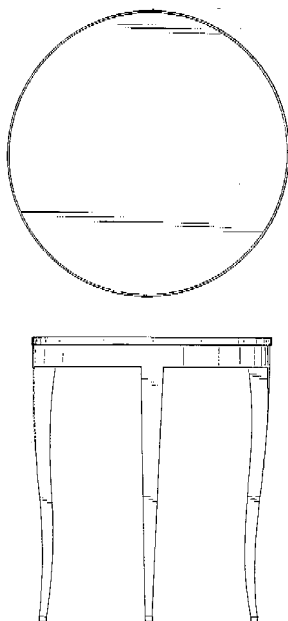
- 13 *Recht van voorrang als bedoeld in artikel 4 van het verdrag van Parijs tot bescherming van de Industriële Eigendom*  
Ver.St.v.Am., dd. 17 05 1996, nr. 29/054,722, HUTTON John.
- 14 *Vermelding van de naam van de werkelijke ontwerper van de tekening*  
HUTTON John
- 18 *Dagtekening van de aanvraag van de vernieuwing*  
13.11.2006



- 01 *Inschrijvingsnummer*  
**27851-07**  
*Nummer en dagtekening (dag en uur) van het depot*  
72519-07 18.11.1996, 24.00
- 02 *Vervaldatum*  
18.11.2011
- 03 *Naam van de deposant*  
Donghia Furniture/Textiles, Ltd,  
New York corporation
- 04 *Adres (straat en nummer) van de deposant*  
485 Broadway
- 05 *Postcode, plaats en land van de deposant*  
New York, New York 10013,  
Ver.St.v.Am
- 06 *Naam en adres van de gemachtigde of vermelding van het correspondentie-adres van de deposant*  
VEREENIGDE  
Johan de Wittlaan 7  
2517 JR Den Haag  
Nederland.
- 08 *Afbeelding van de tekening of het model*  
ZIE AFBEELDING(EN)
- 11 *Vermelding van het voortbrengsel gevolgd door de aanduiding van de klasse(n) en onderklasse(n)*  
Tafel (kl 6-03).
- 12 *Beschrijving van de kenmerkende eigenschappen van het nieuwe uiterlijk van het voortbrengsel; in voorkomend geval, vermelding van de onderdelen van de tekening of het model waarop de kleuren betrekking hebben*  
Bovenaanzicht en vooraanzicht; achteraanzicht en zij-aanzichten zijn spiegelbeelden van vooraanzicht.

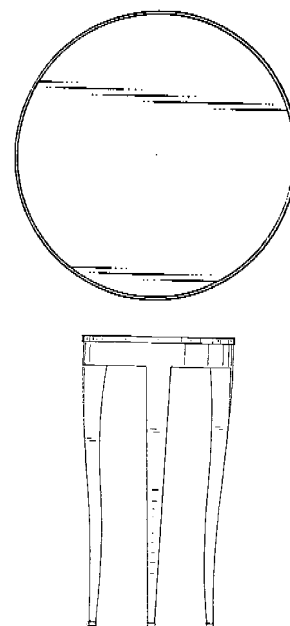
*ding van de onderdelen van de tekening of het model waarop de kleuren betrekking hebben*  
Bovenaanzicht en vooraanzicht; achteraanzicht en zij-aanzichten zijn spiegelbeelden van vooraanzicht.

- 13 *Recht van voorrang als bedoeld in artikel 4 van het verdrag van Parijs tot bescherming van de Industriële Eigendom*  
Ver.St.v.Am., dd. 17 05 1996, nr. 29/054,722, HUTTON John.
- 14 *Vermelding van de naam van de werkelijke ontwerper van de tekening*  
HUTTON John
- 18 *Dagtekening van de aanvraag van de vernieuwing*  
13.11.2006



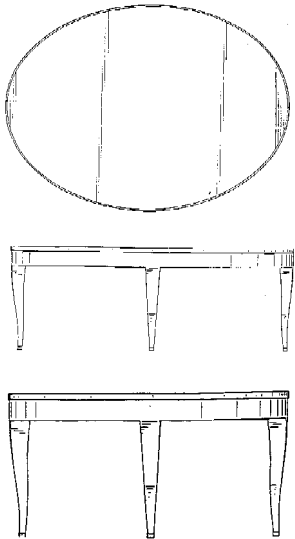
- 01 *Inschrijvingsnummer*  
**27851-08**  
*Nummer en dagtekening (dag en uur) van het depot*  
72519-08 18.11.1996, 24.00
- 02 *Vervaldatum*  
18.11.2011
- 03 *Naam van de deposant*  
Donghia Furniture/Textiles, Ltd,  
New York corporation
- 04 *Adres (straat en nummer) van de deposant*  
485 Broadway
- 05 *Postcode, plaats en land van de deposant*  
New York, New York 10013,  
Ver.St.v.Am
- 06 *Naam en adres van de gemachtigde of vermelding van het correspondentie-adres van de deposant*  
VEREENIGDE  
Johan de Wittlaan 7  
2517 JR Den Haag  
Nederland.
- 08 *Afbeelding van de tekening of het model*  
ZIE AFBEELDING(EN)
- 11 *Vermelding van het voortbrengsel gevolgd door de aanduiding van de klasse(n) en onderklasse(n)*  
Tafel (kl 6-03).

- 12 *Beschrijving van de kenmerkende eigenschappen van het nieuwe uiterlijk van het voortbrengsel; in voorkomend geval, vermelding van de onderdelen van de tekening of het model waarop de kleuren betrekking hebben*  
Bovenaanzicht en vooraanzicht; achteraanzicht en zij-aanzichten zijn spiegelbeelden van vooraanzicht.
- 13 *Recht van voorrang als bedoeld in artikel 4 van het verdrag van Parijs tot bescherming van de Industriële Eigendom*  
Ver.St.v.Am., dd. 17 05 1996, nr. 29/054,722, HUTTON John.
- 14 *Vermelding van de naam van de werkelijke ontwerper van de tekening*  
HUTTON John
- 18 *Dagtekening van de aanvraag van de vernieuwing*  
13.11.2006



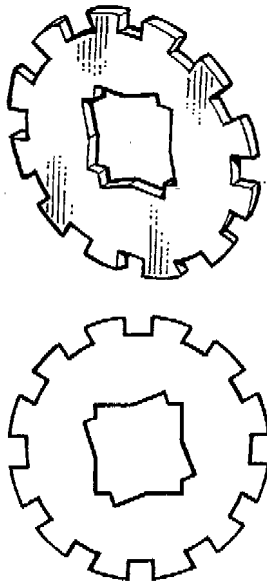
- 01 *Inschrijvingsnummer*  
**27851-09**  
*Nummer en dagtekening (dag en uur) van het depot*  
72519-09 18.11.1996, 24.00
- 02 *Vervaldatum*  
18.11.2011
- 03 *Naam van de deposant*  
Donghia Furniture/Textiles, Ltd,  
New York corporation
- 04 *Adres (straat en nummer) van de deposant*  
485 Broadway
- 05 *Postcode, plaats en land van de deposant*  
New York, New York 10013,  
Ver.St.v.Am
- 06 *Naam en adres van de gemachtigde of vermelding van het correspondentie-adres van de deposant*  
VEREENIGDE  
Johan de Wittlaan 7  
2517 JR Den Haag  
Nederland.
- 08 *Afbeelding van de tekening of het model*  
ZIE AFBEELDING(EN)

- 11 *Vermelding van het voortbrengsel gevolgd door de aanduiding van de klasse(n) en onderklasse(n)*  
Tafel (kl 6-03).
- 12 *Beschrijving van de kenmerkende eigenschappen van het nieuwe uiterlijk van het voortbrengsel; in voorkomend geval, vermelding van de onderdelen van de tekening of het model waarop de kleuren betrekking hebben*  
Fig. 1 is bovenaanzicht; fig. 2 is vooraanzicht; achteraanzicht is spiegelbeeld van vooraanzicht; fig. 3 is rechterzij-aanzicht; linkerzij-aanzicht is spiegelbeeld van rechterzij-aanzicht.
- 13 *Recht van voorrang als bedoeld in artikel 4 van het verdrag van Parijs tot bescherming van de Industriële Eigendom*  
Ver.St.v.Am., dd. 17 05 1996, nr. 29/054.655, HUTTON John.
- 14 *Vermelding van de naam van de werkelijke ontwerper van de tekening*  
HUTTON John
- 18 *Dagtekening van de aanvraag van de vernieuwing*  
13.11.2006



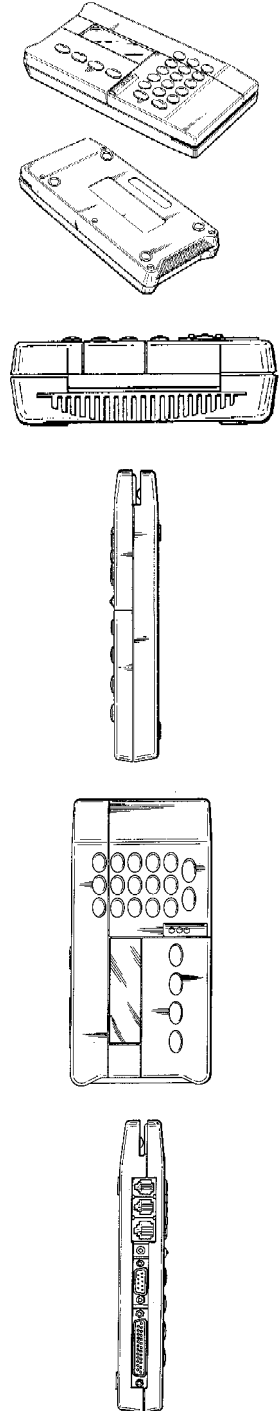
- 01 *Inschrijvingsnummer*  
**27860-00**  
*Nummer en dagtekening (dag en uur) van het depot*  
72541-00 22.11.1996, 24.00
- 02 *Vervaldatum*  
22.11.2011
- 03 *Naam van de deposant*  
ASSA AB
- 04 *Adres (straat en nummer) van de deposant*  
Kungsgatan 71, Box 371
- 05 *Postcode, plaats en land van de deposant*  
S-631 05 Eskilstuna,  
Zweden
- 06 *Naam en adres van de gemachtigde of vermelding van het correspondentie-adres van de deposant*  
Elzas Noordzij B.V.  
De Lairessestraat 159  
1075 HK Amsterdam  
Nederland.
- 08 *Afbeelding van de tekening of het model*  
ZIE AFBEELDING(EN)

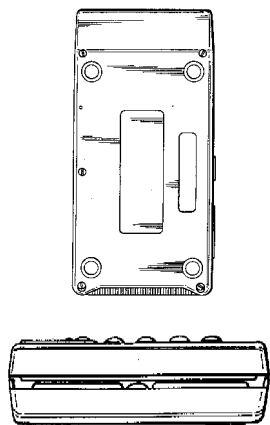
- 11 *Vermelding van het voortbrengsel gevolgd door de aanduiding van de klasse(n) en onderklasse(n)*  
Veiligheidsring voor deurknoppen (kl 8-06).
- 13 *Recht van voorrang als bedoeld in artikel 4 van het verdrag van Parijs tot bescherming van de Industriële Eigendom*  
Zweden, dd. 23 05 1996, nr. 96-1185, ASSA AB.
- 14 *Vermelding van de naam van de werkelijke ontwerper van de tekening*  
RUBENSSON Björn
- 18 *Dagtekening van de aanvraag van de vernieuwing*  
02.11.2006



- 01 *Inschrijvingsnummer*  
**27889-00**  
*Nummer en dagtekening (dag en uur) van het depot*  
72589-00 09.12.1996, 14.00
- 02 *Vervaldatum*  
09.12.2011
- 03 *Naam van de deposant*  
Telefonica, S.A.
- 04 *Adres (straat en nummer) van de deposant*  
Gran Via 28
- 05 *Postcode, plaats en land van de deposant*  
28013 Madrid,  
Spanje
- 06 *Naam en adres van de gemachtigde of vermelding van het correspondentie-adres van de deposant*  
Octrooibureau Vriesendorp & Gaade B.V.  
Dr. Kuypersstraat 6  
2514 BB 's-Gravenhage  
Nederland.
- 08 *Afbeelding van de tekening of het model*  
ZIE AFBEELDING(EN)
- 11 *Vermelding van het voortbrengsel gevolgd door de aanduiding van de klasse(n) en onderklasse(n)*  
Kaartlezer (kl 14-02, 03).

- 13 *Recht van voorrang als bedoeld in artikel 4 van het verdrag van Parijs tot bescherming van de Industriële Eigendom*  
Spanje, dd. 14 06 1996, nr. 137.719, TELEFONICA DE ESPAÑA, S.A.
- 18 *Dagtekening van de aanvraag van de vernieuwing*  
08.11.2006





- 01 *Inschrijvingsnummer*  
**27896-00**

*Nummer en dagtekening (dag en uur) van het depot*

72601-00 10.12.1996, 24.00

- 02 *Vervaldatum*  
10.12.2011

- 03 *Naam van de deposant*  
HONDA GIKEN KOGYO  
KABUSHIKI KAISHA

- 04 *Adres (straat en nummer) van de deposant*  
1-1, Minami-Aoyama 2-chome,  
Minato-ku

- 05 *Postcode, plaats en land van de deposant*  
Tokyo,  
Japan

- 06 *Naam en adres van de gemachtigde of vermelding van het correspondentie-adres van de deposant*

Antwerps Octrooi- en Merkenbureau  
M.F.J. Bockstael N.V.  
Arenbergstraat 13  
B-2000 Antwerpen  
België.

- 08 *Afbeelding van de tekening of het model*  
ZIE AFBEELDING(EN)

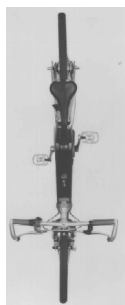
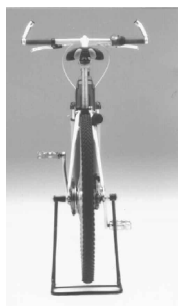
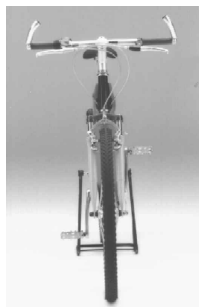
- 11 *Vermelding van het voortbrengsel gevolgd door de aanduiding van de klasse(n) en onderklasse(n)*

Fiets met hulpmotor (kl 12-11).

- 13 *Recht van voorrang als bedoeld in artikel 4 van het verdrag van Parijs tot bescherming van de Industriële Eigendom*

Japan, dd. 12 07 1996, nr. Hei 8-20899,  
HONDA GIKEN KOGYO KABUSHIKI KAISHA.

- 18 *Dagtekening van de aanvraag van de vernieuwing*  
24.11.2006



- 01 *Inschrijvingsnummer*  
**27947-01**

*Nummer en dagtekening (dag en uur) van het depot*

72321-01 27.08.1996, 10.00

- 02 *Vervaldatum*  
27.08.2011

- 03 *Naam van de deposant*  
Arie Hoogendijk

- 04 *Adres (straat en nummer) van de deposant*  
Tuinlaan 14

- 05 *Postcode, plaats en land van de deposant*  
3911 BC Rhenen,  
Nederland

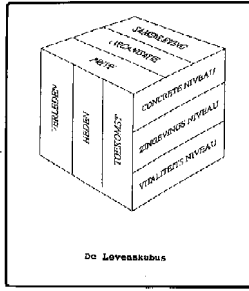
- 08 *Afbeelding van de tekening of het model*  
ZIE AFBEELDING(EN)

- 11 *Vermelding van het voortbrengsel gevolgd door de aanduiding van de klasse(n) en onderklasse(n)*

Drukwerk (kl 19-08).

- 14 *Vermelding van de naam van de werkelijke ontwerper van de tekening*  
HOOGENDIJK Arie

- 18 *Dagtekening van de aanvraag van de vernieuwing*  
23.09.2006



01 Inschrijvingsnummer  
**27947-02**

Nummer en dagtekening (dag en uur) van het depot

72321-02 27.08.1996, 10.00

02 Vervaldatum  
27.08.2011

03 Naam van de deposant  
Arie Hoogendijk

04 Adres (straat en nummer) van de deposant  
Tuinlaan 14

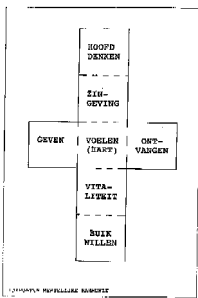
05 Postcode, plaats en land van de deposant  
3911 BC Rhenen,  
Nederland

08 Afbeelding van de tekening of het model  
ZIE AFBEELDING(EN)

11 Vermelding van het voortbrengsel gevolgd door de aanduiding van de klasse(n) en onderklasse(n)  
Drukwerk (kl 19-08).

14 Vermelding van de naam van de werkelijke ontwerper van de tekening  
HOOGENDIJK Arie

18 Dagtekening van de aanvraag van de vernieuwing  
23.09.2006



01 Inschrijvingsnummer  
**27947-03**

Nummer en dagtekening (dag en uur) van het depot

72321-03 27.08.1996, 10.00

02 Vervaldatum  
27.08.2011

03 Naam van de deposant  
Arie Hoogendijk

04 Adres (straat en nummer) van de deposant  
Tuinlaan 14

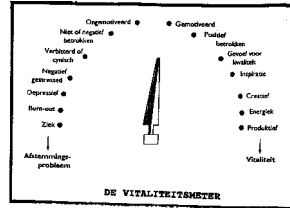
05 Postcode, plaats en land van de deposant  
3911 BC Rhenen,  
Nederland

08 Afbeelding van de tekening of het model  
ZIE AFBEELDING(EN)

11 Vermelding van het voortbrengsel gevolgd door de aanduiding van de klasse(n) en onderklasse(n)  
Drukwerk (kl 19-08).

14 Vermelding van de naam van de werkelijke ontwerper van de tekening  
HOOGENDIJK Arie

18 Dagtekening van de aanvraag van de vernieuwing  
23.09.2006



01 Inschrijvingsnummer  
**27947-04**

Nummer en dagtekening (dag en uur) van het depot

72321-04 27.08.1996, 10.00

02 Vervaldatum  
27.08.2011

03 Naam van de deposant  
Arie Hoogendijk

04 Adres (straat en nummer) van de deposant  
Tuinlaan 14

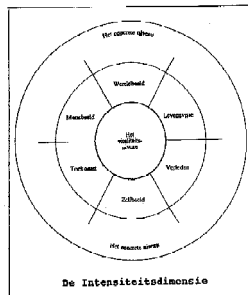
05 Postcode, plaats en land van de deposant  
3911 BC Rhenen,  
Nederland

08 Afbeelding van de tekening of het model  
ZIE AFBEELDING(EN)

11 Vermelding van het voortbrengsel gevolgd door de aanduiding van de klasse(n) en onderklasse(n)  
Drukwerk (kl 19-08).

14 Vermelding van de naam van de werkelijke ontwerper van de tekening  
HOOGENDIJK Arie

18 Dagtekening van de aanvraag van de vernieuwing  
23.09.2006



01 Inschrijvingsnummer  
**27947-05**

Nummer en dagtekening (dag en uur) van het depot

72321-05 27.08.1996, 10.00

02 Vervaldatum  
27.08.2011

03 Naam van de deposant  
Arie Hoogendijk

04 Adres (straat en nummer) van de deposant  
Tuinlaan 14

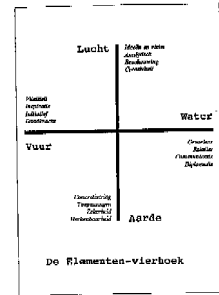
05 Postcode, plaats en land van de deposant  
3911 BC Rhenen,  
Nederland

08 Afbeelding van de tekening of het model  
ZIE AFBEELDING(EN)

11 Vermelding van het voortbrengsel gevolgd door de aanduiding van de klasse(n) en onderklasse(n)  
Drukwerk (kl 19-08).

14 Vermelding van de naam van de werkelijke ontwerper van de tekening  
HOOGENDIJK Arie

18 Dagtekening van de aanvraag van de vernieuwing  
23.09.2006



01 Inschrijvingsnummer  
**27947-06**

Nummer en dagtekening (dag en uur) van het depot

72321-06 27.08.1996, 10.00

02 Vervaldatum  
27.08.2011

03 Naam van de deposant  
Arie Hoogendijk

04 Adres (straat en nummer) van de deposant  
Tuinlaan 14

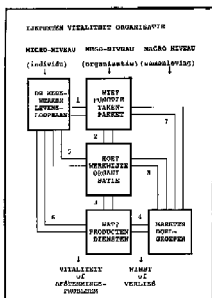
05 Postcode, plaats en land van de deposant  
3911 BC Rhenen,  
Nederland

08 Afbeelding van de tekening of het model  
ZIE AFBEELDING(EN)

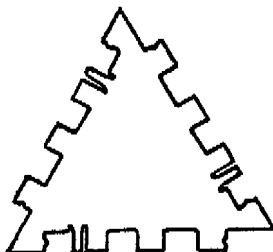
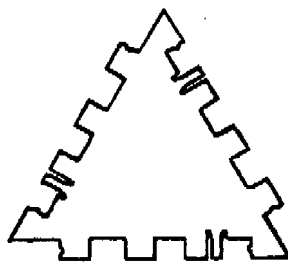
11 Vermelding van het voortbrengsel gevolgd door de aanduiding van de klasse(n) en onderklasse(n)  
Drukwerk (kl 19-08).

14 Vermelding van de naam van de werkelijke ontwerper van de tekening  
HOOGENDIJK Arie

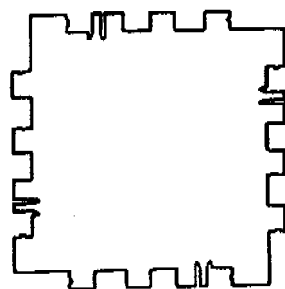
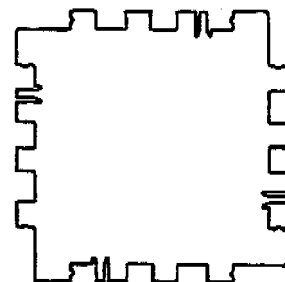
18 Dagtekening van de aanvraag van de vernieuwing  
23.09.2006



- 01 *Inschrijvingsnummer*  
**27961-01**  
*Nummer en dagtekening (dag en uur) van het depot*  
72481-01 04.11.1996, 24.00
- 02 *Vervaldatum*  
04.11.2011
- 03 *Naam van de deposant*  
Jegro B. V.
- 04 *Adres (straat en nummer) van de deposant*  
Koopman Heeresweg 14
- 05 *Postcode, plaats en land van de deposant*  
8701 PR Bolsward,  
Nederland
- 06 *Naam en adres van de gemachtigde of vermelding van het correspondentie-adres van de deposant*  
Shield Mark B.V.  
Overschiestraat 61  
1062 XD Amsterdam  
Nederland.
- 08 *Afbeelding van de tekening of het model*  
ZIE AFBEELDING(EN)
- 11 *Vermelding van het voortbrengsel gevolgd door de aanduiding van de klasse(n) en onderklasse(n)*  
Constructiespeelgoed (kl 21-01).
- 12 *Beschrijving van de kenmerkende eigenschappen van het nieuwe uiterlijk van het voortbrengsel; in voorkomend geval, vermelding van de onderdelen van de tekening of het model waarop de kleuren betrekking hebben*  
Het constructiespeelgoed heeft de vorm van een platte (2-dimensionale) drie; de zijden van de vormen bestaan uit bevestigingspunten met vastklemelementen, in de vorm van inkepingen en uitsteeksels, iedere zijde bevat tevens een wendbaarheidsorgaan, te weten een snaporgaan op een stijf uitsteeksel en een tong tegenover het snaporgaan; model 1 constructiespeelgoed in de vorm van een driehoek; afbeelding 1.1. voorkant, afbeelding 1.2. achterkant.
- 18 *Dagtekening van de aanvraag van de vernieuwing*  
03.11.2006

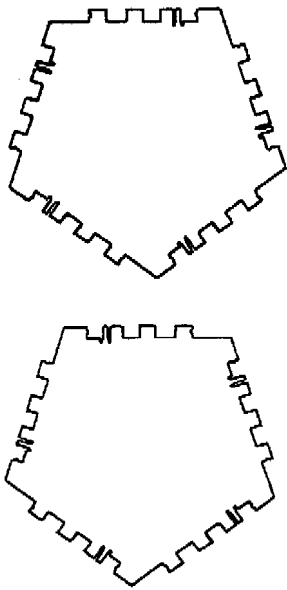


- 01 *Inschrijvingsnummer*  
**27961-02**  
*Nummer en dagtekening (dag en uur) van het depot*  
72481-02 04.11.1996, 24.00
- 02 *Vervaldatum*  
04.11.2011
- 03 *Naam van de deposant*  
Jegro B.V.
- 04 *Adres (straat en nummer) van de deposant*  
Koopman Heeresweg 14
- 05 *Postcode, plaats en land van de deposant*  
8701 PR Bolsward,  
Nederland
- 06 *Naam en adres van de gemachtigde of vermelding van het correspondentie-adres van de deposant*  
Shield Mark B.V.  
Overschiestraat 61  
1062 XD Amsterdam  
Nederland.
- 08 *Afbeelding van de tekening of het model*  
ZIE AFBEELDING(EN)
- 11 *Vermelding van het voortbrengsel gevolgd door de aanduiding van de klasse(n) en onderklasse(n)*  
Constructiespeelgoed (kl 21-01).
- 12 *Beschrijving van de kenmerkende eigenschappen van het nieuwe uiterlijk van het voortbrengsel; in voorkomend geval, vermelding van de onderdelen van de tekening of het model waarop de kleuren betrekking hebben*  
Het constructiespeelgoed heeft de vorm van een platte (2-dimensionale) vier; de zijden van de vormen bestaan uit bevestigingspunten met vastklemelementen, in de vorm van inkepingen en uitsteeksels, iedere zijde bevat tevens een wendbaarheidsorgaan, te weten een snaporgaan op een stijf uitsteeksel en een tong tegenover het snaporgaan; model 2 constructiespeelgoed in de vorm van een vierhoek afbeelding 2.1 voorkant, afbeelding 2.2 achterkant.
- 18 *Dagtekening van de aanvraag van de vernieuwing*  
03.11.2006



- 01 *Inschrijvingsnummer*  
**27961-03**  
*Nummer en dagtekening (dag en uur) van het depot*  
72481-03 04.11.1996, 24.00
- 02 *Vervaldatum*  
04.11.2011
- 03 *Naam van de deposant*  
Jegro B.V.
- 04 *Adres (straat en nummer) van de deposant*  
Koopman Heeresweg 14
- 05 *Postcode, plaats en land van de deposant*  
8701 PR Bolsward,  
Nederland
- 06 *Naam en adres van de gemachtigde of vermelding van het correspondentie-adres van de deposant*  
Shield Mark B.V.  
Overschiestraat 61  
1062 XD Amsterdam  
Nederland.
- 08 *Afbeelding van de tekening of het model*  
ZIE AFBEELDING(EN)
- 11 *Vermelding van het voortbrengsel gevolgd door de aanduiding van de klasse(n) en onderklasse(n)*  
Constructiespeelgoed (kl 21-01).
- 12 *Beschrijving van de kenmerkende eigenschappen van het nieuwe uiterlijk van het voortbrengsel; in voorkomend geval, vermelding van de onderdelen van de tekening of het model waarop de kleuren betrekking hebben*  
Het constructiespeelgoed heeft de vorm van een platte (2-dimensionale) vijfhoek; de zijden van de vormen bestaan uit bevestigingspunten met vastklemelementen, in de vorm van inkepingen en uitsteeksels, iedere zijde bevat tevens een wendbaarheidsorgaan, te weten een snaporgaan op een stijf uitsteeksel en een tong tegenover het snaporgaan; model 3 constructiespeelgoed in de vorm van een vijfhoek afbeelding 3.1 voorkant, afbeelding 3.2 achterkant.

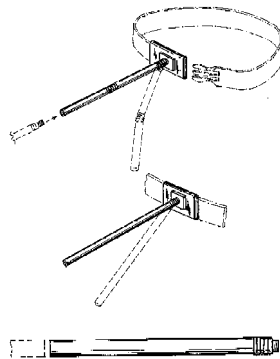
- 18 *Dagtekening van de aanvraag van de vernieuwing*  
03.11.2006



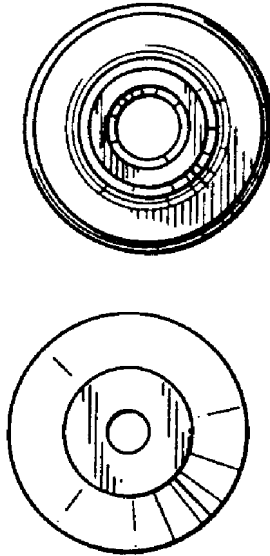
- 01 *Numéro d'enregistrement*  
**27989-00**  
*Numéro, date et heure du dépôt*  
72690-00 13.01.1997, 14.55
- 02 *Date d'échéance*  
13.01.2012
- 03 *Nom du déposant*  
KIDDE THORN FIRE PROTECTION LIMITED
- 04 *Adresse (rue et numéro) du déposant*  
Pentagon House, Sir Frank Whittle Road
- 05 *Code postal, localité et pays du déposant*  
Derby DE21 4XA, Grande-Bretagne
- 06 *Nom et adresse du mandataire ou indication de l'adresse postale du déposant*  
OFFICE PARETTE (FRED MAES)  
Avenue Gabrielle Petit 2  
B-7940 Brugelette Belgique.
- 08 *Reproduction du dessin ou modèle*  
VOIR REPRODUCTION(S)
- 11 *Indication du produit suivi de la (des) classe(s) et de la (des) sous-classe(s)*  
Embout (cl 23-01).
- 13 *Droit de priorité visé à l'article 4 de la Convention de Paris pour la protection de la Propriété Industrielle*  
Grande-Bretagne, le 15 07 1996, no. 2057723, KIDDE THORN FIRE PROTECTION LIMITED.
- 14 *Indication du nom du véritable créateur du dessin ou modèle*  
DUNFORD Carl Lee
- 18 *Date de réception de la requête du renouvellement*  
27.11.2006



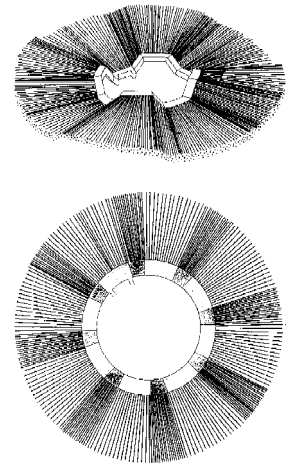
- 01 *Inschrijvingsnummer*  
**28123-00**



- 01 *Inschrijvingsnummer*  
**28015-01**  
*Nummer en dagtekening (dag en uur) van het depot*  
72751-01 29.01.1997, 15.00
- 02 *Vervaldatum*  
29.01.2012
- 03 *Naam van de deposant*  
Wim Winters
- 04 *Adres (straat en nummer) van de deposant*  
Rembrandtweg 17a
- 05 *Postcode, plaats en land van de deposant*  
2202 AT Noordwijk, Nederland
- 08 *Afbeelding van de tekening of het model*  
ZIE AFBEELDING(EN)
- 11 *Vermelding van het voortbrengsel gevolgd door de aanduiding van de klasse(n) en onderklasse(n)*  
Golfles hulpmiddel (kl 21-02).
- 18 *Dagtekening van de aanvraag van de vernieuwing*  
16.11.2006

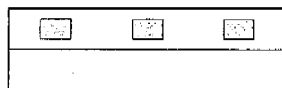


- Nummer en dagtekening (dag en uur) van het depot*  
72849-00 21.02.1997, 24.00
- 02 *Vervaldatum*  
21.02.2012
- 03 *Naam van de deposant*  
Sajakorpi Oy
- 04 *Adres (straat en nummer) van de deposant*  
Kolsopintie 6
- 05 *Postcode, plaats en land van de deposant*  
FIN-39160 Julkujärvi, Tampere, Finland
- 06 *Naam en adres van de gemachtigde of vermelding van het correspondentie-adres van de deposant*  
Novagraaf Nederland B.V.  
Hogehilweg 3  
1101 CA Amsterdam-Zuidoost Nederland.
- 08 *Afbeelding van de tekening of het model*  
ZIE AFBEELDING(EN)
- 11 *Vermelding van het voortbrengsel gevolgd door de aanduiding van de klasse(n) en onderklasse(n)*  
Borstelring (kl 4-01, 03).
- 13 *Recht van voorrang als bedoeld in artikel 4 van het verdrag van Parijs tot bescherming van de Industriële Eigendom*  
Finland, dd. 03 09 1996, nr. 580/96, Sajakorpi Oy.
- 14 *Vermelding van de naam van de werkelijke ontwerper van de tekening*  
SAJAKORPI Kimmo; KUIVIKKO Reijo
- 18 *Dagtekening van de aanvraag van de vernieuwing*  
13.11.2006



- 01 *Inschrijvingsnummer*  
**28254-04**  
*Nummer en dagtekening (dag en uur) van het depot*  
72696-04 13.01.1997, 14.00
- 02 *Vervaldatum*  
13.01.2012
- 03 *Naam van de deposant*  
EBEMA N.V.
- 04 *Adres (straat en nummer) van de deposant*  
Dijkstraat 3

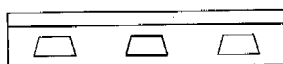
- 05 *Postcode, plaats en land van de deposant*  
3690 Zutendaal,  
België
- 08 *Afbeelding van de tekening of het model*  
ZIE AFBEELDING(EN)
- 11 *Vermelding van het voortbrengsel gevolgd door de aanduiding van de klasse(n) en onderklasse(n)*  
Troittoirband (kl 25-01, 02).
- 18 *Dagtekening van de aanvraag van de vernieuwing*  
27.11.2006



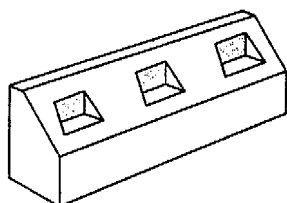
VOORAANZICHT



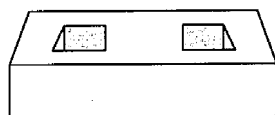
LINKERZIJAAANZICHT



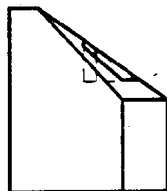
BOVENAANZICHT



- 01 *Inschrijvingsnummer*  
**28254-05**  
*Nummer en dagtekening (dag en uur) van het depot*  
72696-05 13.01.1997 , 14.00
- 02 *Vervaldatum*  
13.01.2012
- 03 *Naam van de deposant*  
EBEMA N.V.
- 04 *Adres (straat en nummer) van de deposant*  
Dijkstraat 3
- 05 *Postcode, plaats en land van de deposant*  
3690 Zutendaal,  
België
- 08 *Afbeelding van de tekening of het model*  
ZIE AFBEELDING(EN)
- 11 *Vermelding van het voortbrengsel gevolgd door de aanduiding van de klasse(n) en onderklasse(n)*  
Troittoirband (kl 25-01, 02).
- 18 *Dagtekening van de aanvraag van de vernieuwing*  
27.11.2006



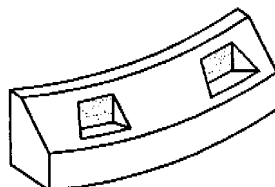
VOORAANZICHT



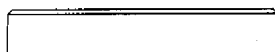
LINKERZIJAAANZICHT



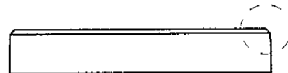
BOVENAANZICHT



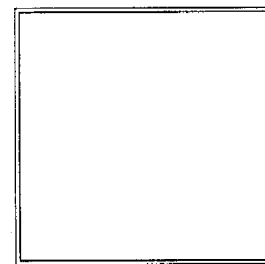
- 01 *Inschrijvingsnummer*  
**28254-07**  
*Nummer en dagtekening (dag en uur) van het depot*  
72696-07 13.01.1997 , 14.00
- 02 *Vervaldatum*  
13.01.2012
- 03 *Naam van de deposant*  
EBEMA N.V.
- 04 *Adres (straat en nummer) van de deposant*  
Dijkstraat 3
- 05 *Postcode, plaats en land van de deposant*  
3690 Zutendaal,  
België
- 08 *Afbeelding van de tekening of het model*  
ZIE AFBEELDING(EN)
- 11 *Vermelding van het voortbrengsel gevolgd door de aanduiding van de klasse(n) en onderklasse(n)*  
Tegel (kl 25-01, 02).
- 18 *Dagtekening van de aanvraag van de vernieuwing*  
27.11.2006



VOORAANZICHT



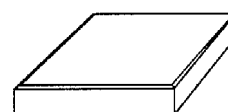
LINKERZIJAAANZICHT



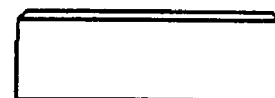
BOVENAANZICHT



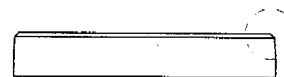
DETAIL



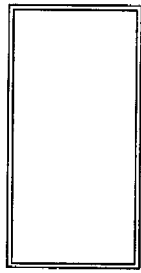
- 01 *Inschrijvingsnummer*  
**28254-08**  
*Nummer en dagtekening (dag en uur) van het depot*  
72696-08 13.01.1997 , 14.00
- 02 *Vervaldatum*  
13.01.2012
- 03 *Naam van de deposant*  
EBEMA N.V.
- 04 *Adres (straat en nummer) van de deposant*  
Dijkstraat 3
- 05 *Postcode, plaats en land van de deposant*  
3690 Zutendaal,  
België
- 08 *Afbeelding van de tekening of het model*  
ZIE AFBEELDING(EN)
- 11 *Vermelding van het voortbrengsel gevolgd door de aanduiding van de klasse(n) en onderklasse(n)*  
Tegel (kl 25-01, 02).
- 18 *Dagtekening van de aanvraag van de vernieuwing*  
27.11.2006



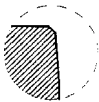
VOORAANZICHT



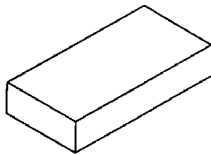
LINKERZIJAAANZICHT



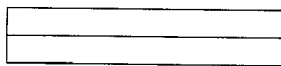
BOVENAANZICHT



DETAIL



- 01 *Inschrijvingsnummer*  
**28254-11**  
*Nummer en dagtekening (dag en uur) van het depot*  
72696-11 13.01.1997 , 14.00
- 02 *Vervaldatum*  
13.01.2012
- 03 *Naam van de deposant*  
EBEMA N.V.
- 04 *Adres (straat en nummer) van de deposant*  
Dijkstraat 3
- 05 *Postcode, plaats en land van de deposant*  
3690 Zutendaal,  
België
- 08 *Afbeelding van de tekening of het model*  
ZIE AFBEELDING(EN)
- 11 *Vermelding van het voortbrengsel gevolgd door de aanduiding van de klasse(n) en onderklasse(n)*  
Troittoirband (kl 25-01, 02).
- 18 *Dagtekening van de aanvraag van de vernieuwing*  
27.11.2006

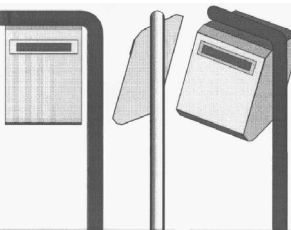


VOORAANZICHT

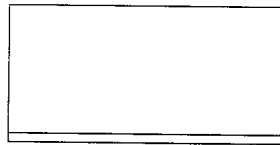


LINKERZIJAAANZICHT

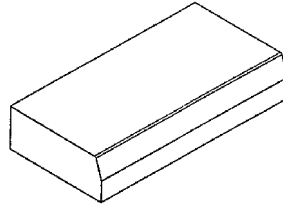
- 01 *Inschrijvingsnummer*  
**28378-01**  
*Nummer en dagtekening (dag en uur) van het depot*  
73028-01 11.04.1997 , 10.00
- 02 *Vervaldatum*  
11.04.2012
- 03 *Naam van de deposant*  
Claes Sierbeton - Dakwerken,  
Besloten Vennootschap met Beperkte Aansprakelijkheid
- 04 *Adres (straat en nummer) van de deposant*  
Thomas Watsonlaan 72
- 05 *Postcode, plaats en land van de deposant*  
B-3930 Hamont-Achel,  
België
- 06 *Naam en adres van de gemachtigde of vermelding van het correspondentie-adres van de deposant*  
ARNOLD & SIEDSMA  
Meir 24 Bus 17  
B-2000 Antwerpen  
België.
- 08 *Afbeelding van de tekening of het model*  
ZIE AFBEELDING(EN)
- 11 *Vermelding van het voortbrengsel gevolgd door de aanduiding van de klasse(n) en onderklasse(n)*  
Brievenbus (kl 99).
- 18 *Dagtekening van de aanvraag van de vernieuwing*  
21.11.2006



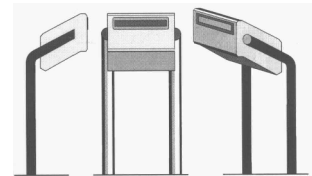
- 01 *Inschrijvingsnummer*  
**28378-02**  
*Nummer en dagtekening (dag en uur) van het depot*  
73028-02 11.04.1997 , 10.00



BOVENAANZICHT

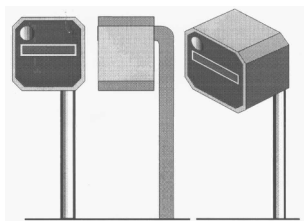


- 02 *Vervaldatum*  
11.04.2012
- 03 *Naam van de deposant*  
Claes Sierbeton - Dakwerken,  
Besloten Vennootschap met Beperkte Aansprakelijkheid
- 04 *Adres (straat en nummer) van de deposant*  
Thomas Watsonlaan 72
- 05 *Postcode, plaats en land van de deposant*  
B-3930 Hamont-Achel,  
België
- 06 *Naam en adres van de gemachtigde of vermelding van het correspondentie-adres van de deposant*  
ARNOLD & SIEDSMA  
Meir 24 Bus 17  
B-2000 Antwerpen  
België.
- 08 *Afbeelding van de tekening of het model*  
ZIE AFBEELDING(EN)
- 11 *Vermelding van het voortbrengsel gevolgd door de aanduiding van de klasse(n) en onderklasse(n)*  
Brievenbus (kl 99).
- 18 *Dagtekening van de aanvraag van de vernieuwing*  
21.11.2006



- 01 *Inschrijvingsnummer*  
**28378-03**  
*Nummer en dagtekening (dag en uur) van het depot*  
73028-03 11.04.1997 , 10.00
- 02 *Vervaldatum*  
11.04.2012
- 03 *Naam van de deposant*  
Claes Sierbeton - Dakwerken,  
Besloten Vennootschap met Beperkte Aansprakelijkheid
- 04 *Adres (straat en nummer) van de deposant*  
Thomas Watsonlaan 72
- 05 *Postcode, plaats en land van de deposant*  
B-3930 Hamont-Achel,  
België
- 06 *Naam en adres van de gemachtigde of vermelding van het correspondentie-adres van de deposant*  
ARNOLD & SIEDSMA  
Meir 24 Bus 17  
B-2000 Antwerpen  
België.
- 08 *Afbeelding van de tekening of het model*  
ZIE AFBEELDING(EN)
- 11 *Vermelding van het voortbrengsel gevolgd door de aanduiding van de klasse(n) en onderklasse(n)*  
Brievenbus (kl 99).
- 18 *Dagtekening van de aanvraag van de vernieuwing*  
21.11.2006





01 *Inschrijvingsnummer*

**28401-00**

*Nummer en dagtekening (dag en uur) van het depot*

73079-00 23.04.1997 , 24.00

02 *Vervaldatum*

23.04.2012

03 *Naam van de deposant*

Bravilor Holding B.V.

04 *Adres (straat en nummer) van de deposant*

Pascalstraat 20

05 *Postcode, plaats en land van de deposant*

1704 RD Heerhugowaard,  
Nederland

06 *Naam en adres van de gemachtigde of vermelding van het correspondentie-adres van de deposant*

Nederlandsch Octrooibureau  
J.W. Frisolaan 13  
2517 JS 's-Gravenhage  
Nederland.

08 *Afbeelding van de tekening of het model*

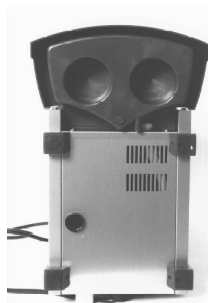
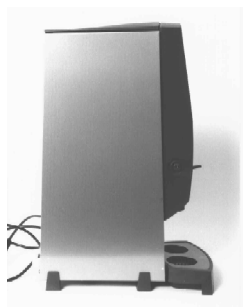
ZIE AFBEELDING(EN)

11 *Vermelding van het voortbrengsel gevolgd door de aanduiding van de klasse(n) en onderklasse(n)*

Apparaat voor het bereiden van instant koffie (kl 7-02; 20-01).

18 *Dagtekening van de aanvraag van de vernieuwing*

28.11.2006



01 *Inschrijvingsnummer*

**28452-00**

*Nummer en dagtekening (dag en uur) van het depot*

73187-00 16.05.1997 , 24.00

02 *Vervaldatum*

16.05.2012

03 *Naam van de deposant*

RENSON N.V.

04 *Adres (straat en nummer) van de deposant*

Industriezone Flanders Field

05 *Postcode, plaats en land van de deposant*

B-8790 Waregem,  
België

06 *Naam en adres van de gemachtigde of vermelding van het correspondentie-adres van de deposant*

K.O.B. N.V.  
Kennedypark 31c  
B-8500 Kortrijk  
België.

08 *Afbeelding van de tekening of het model*

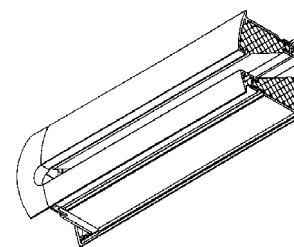
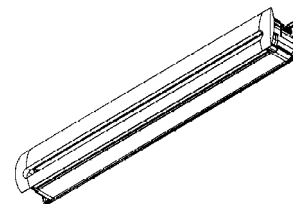
ZIE AFBEELDING(EN)

11 *Vermelding van het voortbrengsel gevolgd door de aanduiding van de klasse(n) en onderklasse(n)*

Deurrooster (kl 23-04).

18 *Dagtekening van de aanvraag van de vernieuwing*

17.11.2006



01 *Inschrijvingsnummer*

**28523-01**

*Nummer en dagtekening (dag en uur) van het depot*

73197-01 22.05.1997 , 10.00

02 *Vervaldatum*

22.05.2012

03 *Naam van de deposant*

George Pisa en Zn. Tailleurs B.V.

04 *Adres (straat en nummer) van de deposant*

Tenierslaan 1-5

05 *Postcode, plaats en land van de deposant*

5613 DZ Eindhoven,  
Nederland

08 *Afbeelding van de tekening of het model*

ZIE AFBEELDING(EN)

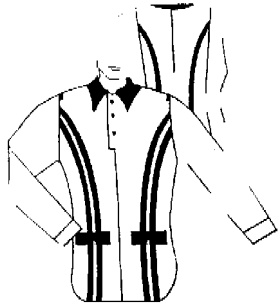
11 *Vermelding van het voortbrengsel gevolgd door de aanduiding van de klasse(n) en onderklasse(n)*

Blouson (kl 2-02).

12 *Beschrijving van de kenmerkende eigenschappen van het nieuwe uiterlijk van het voortbrengsel; in voorkomend geval, vermelding van de onderdelen van de tekening of het model waarop de kleuren betrekking hebben*

Kledingstuk met polo-sluiting, zijnde een muziekblouson, 1-delige overhemdkraag, ingezette overhemdmouwen met manchet, 3 ingezette biezen in het voorpand, 1 ingezette biezen in het ruggand, onderzijde aan de zijnaden afgerond.

- 14 *Vermelding van de naam van de werkelijke ontwerper van de tekening*  
PISA Leonadus Johannes
- 18 *Dagtekening van de aanvraag van de vernieuwing*  
02.11.2006



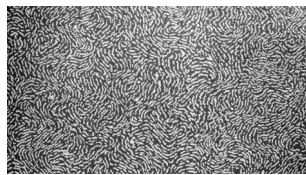
- 01 *Inschrijvingsnummer*  
**28523-02**  
*Nummer en dagtekening (dag en uur) van het depot*  
73197-02 22.05.1997, 10.00
- 02 *Vervaldatum*  
22.05.2012
- 03 *Naam van de deposant*  
George Pisa en Zn. Tailleurs B. V.

- 04 *Adres (straat en nummer) van de deposant*  
Tenierslaan 1-5
- 05 *Postcode, plaats en land van de deposant*  
5613 DZ Eindhoven, Nederland
- 08 *Afbeelding van de tekening of het model*  
ZIE AFBEELDING(EN)
- 11 *Vermelding van het voortbrengsel gevolgd door de aanduiding van de klasse(n) en onderklasse(n)*  
Tuniek (kl 2-02).
- 12 *Beschrijving van de kenmerkende eigenschappen van het nieuwe uiterlijk van het voortbrengsel; in voorkomend geval, vermelding van de onderdelen van de tekening of het model waarop de kleuren betrekking hebben*  
Kledingstuk zijnde een muziektuniek, 1-rij, a-symmetrische sluiting met 7 knopen, ingezette mouwen met mouwkap, 3 ingezette biezen in het voorpand, franse kraag, rug met coutenaden en ceintuurtje.

- 14 *Vermelding van de naam van de werkelijke ontwerper van de tekening*  
PISA Leonardus Johannes
- 18 *Dagtekening van de aanvraag van de vernieuwing*  
02.11.2006



- 01 *Inschrijvingsnummer*  
**28615-00**  
*Nummer en dagtekening (dag en uur) van het depot*  
73041-00 15.04.1997, 24.00
- 02 *Vervaldatum*  
15.04.2012
- 03 *Naam van de deposant*  
Trespa International B. V.
- 04 *Adres (straat en nummer) van de deposant*  
Wetering 20
- 05 *Postcode, plaats en land van de deposant*  
6002 SM Weert, Nederland
- 06 *Naam en adres van de gemachtigde of vermelding van het correspondentie-adres van de deposant*  
Intermark B. V.  
Leeuwenveldseweg 12  
1382 LX Weesp  
Nederland.
- 08 *Afbeelding van de tekening of het model*  
ZIE AFBEELDING(EN)
- 11 *Vermelding van het voortbrengsel gevolgd door de aanduiding van de klasse(n) en onderklasse(n)*  
Plaatmateriaal (kl 25-01, 02).
- 18 *Dagtekening van de aanvraag van de vernieuwing*  
28.11.2006

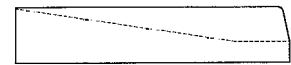


- 01 *Inschrijvingsnummer*  
**28680-01**  
*Nummer en dagtekening (dag en uur) van het depot*  
73124-01 29.04.1997, 24.00
- 02 *Vervaldatum*  
29.04.2012
- 03 *Naam van de deposant*  
EBEMA N. V.
- 04 *Adres (straat en nummer) van de deposant*  
Dijkstraat 3
- 05 *Postcode, plaats en land van de deposant*  
3690 Zutendaal, België

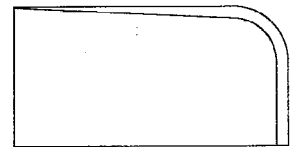
- 08 *Afbeelding van de tekening of het model*  
ZIE AFBEELDING(EN)
- 11 *Vermelding van het voortbrengsel gevolgd door de aanduiding van de klasse(n) en onderklasse(n)*  
Trottoirband (kl 25-01,02).
- 18 *Dagtekening van de aanvraag van de vernieuwing*  
27.11.2006



RECHTERZIJAAANZICHT

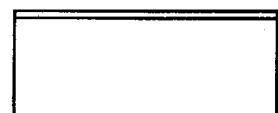


VOORAANZICHT



BOVENAANZICHT

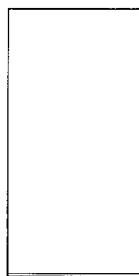
- 01 *Inschrijvingsnummer*  
**28680-02**  
*Nummer en dagtekening (dag en uur) van het depot*  
73124-02 29.04.1997, 24.00
- 02 *Vervaldatum*  
29.04.2012
- 03 *Naam van de deposant*  
EBEMA N. V.
- 04 *Adres (straat en nummer) van de deposant*  
Dijkstraat 3
- 05 *Postcode, plaats en land van de deposant*  
3690 Zutendaal, België
- 08 *Afbeelding van de tekening of het model*  
ZIE AFBEELDING(EN)
- 11 *Vermelding van het voortbrengsel gevolgd door de aanduiding van de klasse(n) en onderklasse(n)*  
Trottoirband (kl 25-01, 02).
- 18 *Dagtekening van de aanvraag van de vernieuwing*  
27.11.2006



VOORAANZICHT

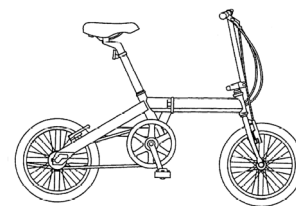
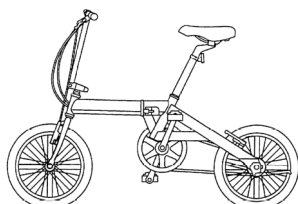
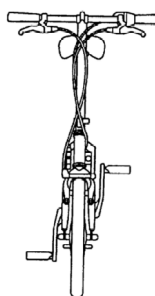
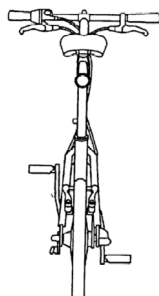
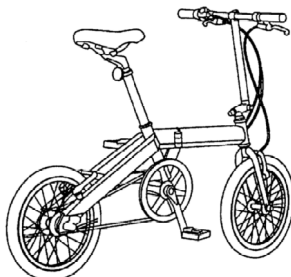
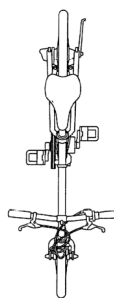
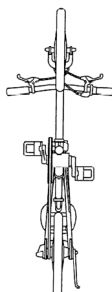


LINKERZIJAAZICHT

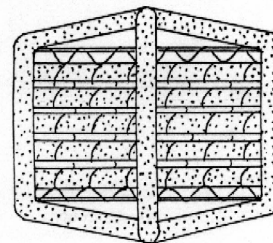


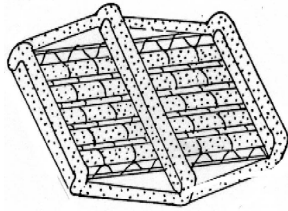
BOVENAANZICHT

- 01 *Inschrijvingsnummer*  
**33498-07**  
*Nummer en dagtekening (dag en uur) van het depot*  
78396-07 01.06.2001 , 10.30
- 02 *Vervaldatum*  
01.06.2011
- 03 *Naam van de deposant*  
**HONDA GIKEN KOGYO  
KABUSHIKI KAISHA**
- 04 *Adres (straat en nummer) van de deposant*  
1-1, Minami-Aoyama 2-chome,  
Minato-ku
- 05 *Postcode, plaats en land van de deposant*  
Tokyo,  
Japan
- 06 *Naam en adres van de gemachtigde of vermelding van het correspondentie-adres van de deposant*  
Antwerps Octrooi- en Merkenbureau  
M.F.J. Bockstael N.V.  
Arenbergstraat 13  
B-2000 Antwerpen  
België.
- 08 *Afbeelding van de tekening of het model*  
ZIE AFBEELDING(EN)
- 11 *Vermelding van het voortbrengsel gevolgd door de aanduiding van de klasse(n) en onderklasse(n)*  
Fiets (kl 12-11).
- 18 *Dagtekening van de aanvraag van de vernieuwing*  
23.05.2006

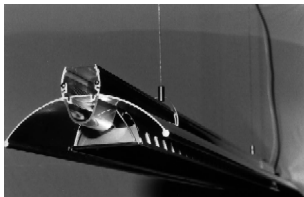
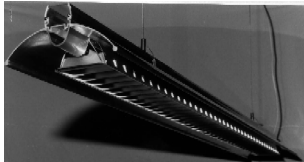


- 01 *Inschrijvingsnummer*  
**33523-00**  
*Nummer en dagtekening (dag en uur) van het depot*  
78738-00 19.09.2001 , 10.00
- 02 *Vervaldatum*  
19.09.2011
- 03 *Naam van de deposant*  
Haylex B.V.
- 04 *Adres (straat en nummer) van de deposant*  
Zuideinde 69
- 05 *Postcode, plaats en land van de deposant*  
2991 LJ Barendrecht,  
Nederland
- 06 *Naam en adres van de gemachtigde of vermelding van het correspondentie-adres van de deposant*  
Regimarx b.v.  
Brandersmolenstraat 28  
1333 BX Almere  
Nederland.
- 08 *Afbeelding van de tekening of het model*  
ZIE AFBEELDING(EN)
- 11 *Vermelding van het voortbrengsel gevolgd door de aanduiding van de klasse(n) en onderklasse(n)*  
Deurmat (kl 6-11).
- 13 *Recht van voorrang als bedoeld in artikel 4 van het verdrag van Parijs tot bescherming van de Industriële Eigendom*  
Sri Lanka, dd. 10 09 2001, nr. 6263,  
FERNANDO Hettiyakandage Piyal  
Lalindra.
- 15 *Vermelding van de uiterlijke opschortingsdatum van de publicatie*  
10.09.2002
- 18 *Dagtekening van de aanvraag van de vernieuwing*  
21.11.2006



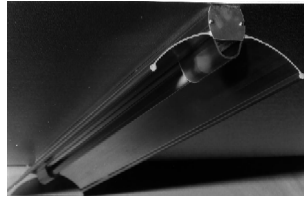


- 01 *Inschrijvingsnummer*  
**33725-01**  
*Nummer en dagtekening (dag en uur) van het depot*  
78921-01 21.11.2001 , 10.00
- 02 *Vervaldatum*  
21.11.2011
- 03 *Naam van de deposant*  
Erwin Peter Paul Deibel  
h.o.d.n. Robin Hood Produkties
- 04 *Adres (straat en nummer) van de deposant*  
Haarlemmerweg 711
- 05 *Postcode, plaats en land van de deposant*  
1067 HP Amsterdam,  
Nederland
- 08 *Afbeelding van de tekening of het model*  
ZIE AFBEELDING(EN)
- 11 *Vermelding van het voortbrengsel gevolgd door de aanduiding van de klasse(n) en onderklasse(n)*  
Verlichtingsarmatuur (kl 26-05).
- 14 *Vermelding van de naam van de werkelijke ontwerper van de tekening*  
DEIBEL Erwin
- 18 *Dagtekening van de aanvraag van de vernieuwing*  
10.11.2006



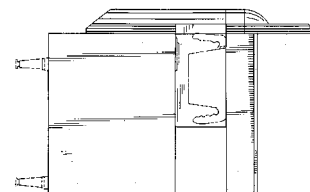
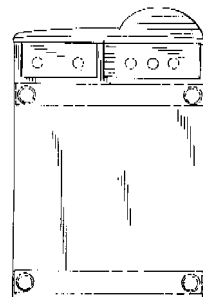
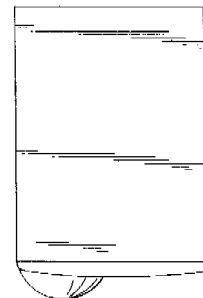
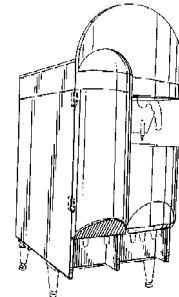
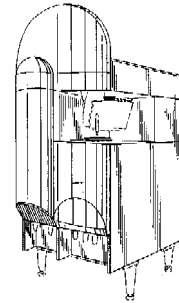
- 01 *Inschrijvingsnummer*  
**33725-04**  
*Nummer en dagtekening (dag en uur) van het depot*  
78921-04 21.11.2001 , 10.00
- 02 *Vervaldatum*  
21.11.2011
- 03 *Naam van de deposant*  
Erwin Peter Paul Deibel  
h.o.d.n. Robin Hood Produkties
- 04 *Adres (straat en nummer) van de deposant*  
Haarlemmerweg 711

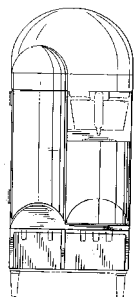
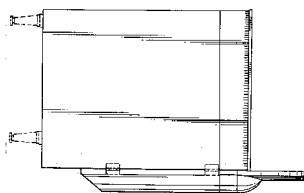
- 05 *Postcode, plaats en land van de deposant*  
1067 HP Amsterdam,  
Nederland
- 08 *Afbeelding van de tekening of het model*  
ZIE AFBEELDING(EN)
- 11 *Vermelding van het voortbrengsel gevolgd door de aanduiding van de klasse(n) en onderklasse(n)*  
Verlichtingsarmatuur (kl 26-05).
- 14 *Vermelding van de naam van de werkelijke ontwerper van de tekening*  
DEIBEL Erwin
- 18 *Dagtekening van de aanvraag van de vernieuwing*  
10.11.2006



- 01 *Numéro d'enregistrement*  
**33729-00**  
*Numéro, date et heure du dépôt*  
78969-00 07.12.2001 , 24.00
- 02 *Date d'échéance*  
07.12.2011
- 03 *Nom du déposant*  
THE PROCTER & GAMBLE  
COMPANY,  
Ohio corporation
- 04 *Adresse (rue et numéro) du déposant*  
One Procter & Gamble Plaza
- 05 *Code postal, localité et pays du déposant*  
Cincinnati - Ohio 45202,  
Etats-Unis d'Amérique
- 06 *Nom et adresse du mandataire ou indication de l'adresse postale du déposant*  
Bureau Gevers S.A.  
Holidaystraat 5  
B-1831 Diegem  
Belgique.
- 08 *Reproduction du dessin ou modèle*  
VOIR REPRODUCTION(S)
- 11 *Indication du produit suivi de la (des) classe(s) et de la (des) sous-classe(s)*  
Distributeur de boissons (cl 20-01).
- 13 *Droit de priorité visé à l'article 4 de la Convention de Paris pour la protection de la Propriété Industrielle*  
Etats-Unis d'Amérique, le 11 06 2001,  
no. 29/143,180, MCKITTRICK Allen  
B.; BELL Randall P.; PROKOP Gary  
F.; TONGISH Sabrina L.; HOLDER-  
FIELD Gregory J.; VENTH William  
E.; CHATTERJEE Monique; PETER-  
SON Kurt T.

- 14 *Indication du nom du véritable créateur du dessin ou modèle*  
MCKITTRICK Allen B.; BELL  
Randall P.; PROKOP Gary F.; TOGISH  
Sabrina L.; HOLDERFIELD Gregory  
J.; VENTH William E.; CHATTERJEE  
Monique; PETERSON Kurt T.
- 18 *Date de réception de la requête du renouvellement*  
02.10.2006





- 01 Numéro d'enregistrement  
**33734-01**  
Numéro, date et heure du dépôt  
78951-01 30.11.2001 , 14.00
- 02 Date d'échéance  
30.11.2011
- 03 Nom du déposant  
Dart Industries Inc.,  
Delaware corporation
- 04 Adresse (rue et numéro) du déposant  
14901 S. Orange Blossom Trail
- 05 Code postal, localité et pays du déposant  
Orlando, Florida 32837,  
Etats-Unis d'Amérique
- 06 Nom et adresse du mandataire ou indication  
de l'adresse postale du déposant  
Bureau Gevers S.A.  
Holidaystraat 5  
B-1831 Diegem  
Belgique.
- 08 Reproduction du dessin ou modèle  
VOIR REPRODUCTION(S)
- 11 Indication du produit suivi de la (des)  
classe(s) et de la (des) sous-classe(s)  
Cruche (cl 7-01).
- 13 Droit de priorité visé à l'article 4 de la Con-  
vention de Paris pour la protection de la Pro-  
priété Industrielle  
Etats-Unis d'Amérique, le 11 06 2001,  
no. 29/143,354, DAENEN Robert  
H.C.M.; BROOKS Rorke.
- 14 Indication du nom du véritable créateur du  
dessin ou modèle  
DAENEN Robert H.C.M.; BROOKS  
Rorke

15 Indication de l'ultime date pour l'ajourne-  
ment de la publication  
11.06.2002

18 Date de réception de la requête du renouvel-  
lement  
06.11.2006



FIG. 1

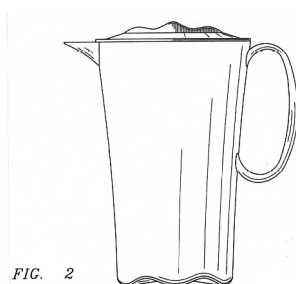


FIG. 2

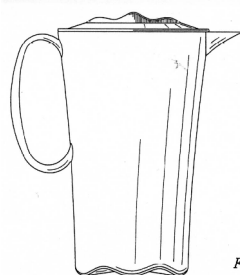


FIG. 3

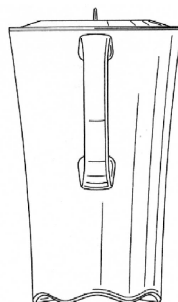


FIG. 4

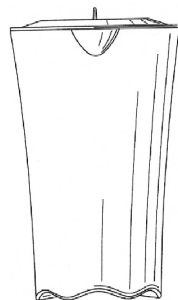


FIG. 5

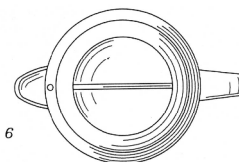


FIG. 6

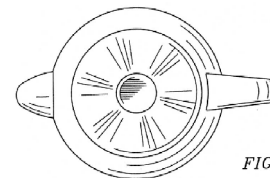


FIG. 7

01 Numéro d'enregistrement  
**33734-02**

Numéro, date et heure du dépôt  
78951-02 30.11.2001 , 14.00

02 Date d'échéance  
30.11.2011

03 Nom du déposant  
Dart Industries Inc.,  
Delaware corporation

04 Adresse (rue et numéro) du déposant  
14901 S. Orange Blossom Trail

05 Code postal, localité et pays du déposant  
Orlando, Florida 32837,  
Etats-Unis d'Amérique

06 Nom et adresse du mandataire ou indication  
de l'adresse postale du déposant

Bureau Gevers S.A.  
Holidaystraat 5  
B-1831 Diegem  
Belgique.

08 Reproduction du dessin ou modèle  
VOIR REPRODUCTION(S)

11 Indication du produit suivi de la (des)  
classe(s) et de la (des) sous-classe(s)  
Conteneur (cl 7-07; 9-03).

13 Droit de priorité visé à l'article 4 de la Con-  
vention de Paris pour la protection de la Pro-  
priété Industrielle

Etats-Unis d'Amérique, le 15 06 2001,  
no. 29/143,633, DE GROOTE Jan-  
Hendrik.

14 Indication du nom du véritable créateur du  
dessin ou modèle

DE GROOTE Jan-Hendrik

15 Indication de l'ultime date pour l'ajourne-  
ment de la publication  
11.06.2002

18 Date de réception de la requête du renouvel-  
lement  
06.11.2006

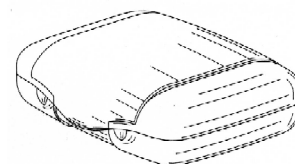


FIG. 8

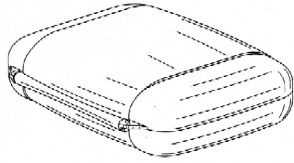


FIG. 2

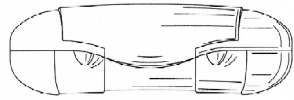


FIG. 3



FIG. 4

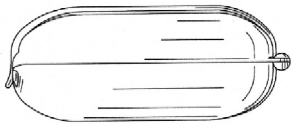


FIG. 5



FIG. 6

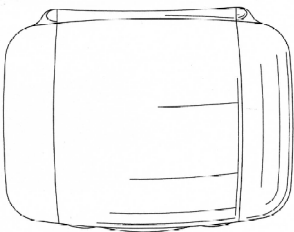


FIG. 7

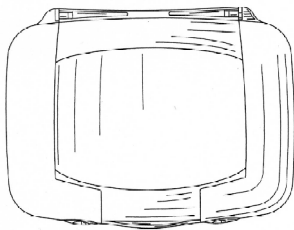


FIG. 8

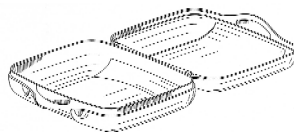


FIG. 9

01 Numéro d'enregistrement  
**33737-00**

Numéro, date et heure du dépôt  
06458-00 20.12.2001 , 10.00

02 Date d'échéance  
20.12.2011

03 Nom du déposant  
CITYBEL S.A.

04 Adresse (rue et numéro) du déposant  
Koedaalstraat 9

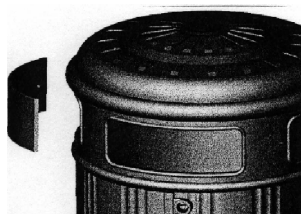
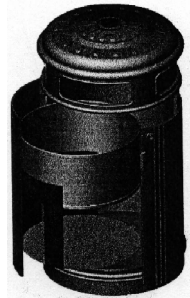
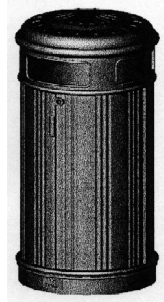
05 Code postal, localité et pays du déposant  
1560 Hoeilaart,  
Belgique

06 Nom et adresse du mandataire ou indication  
de l'adresse postale du déposant  
Bureau Gevers S.A.  
Holidaystraat 5  
B-1831 Diegem  
Belgique.

08 Reproduction du dessin ou modèle  
**VOIR REPRODUCTION(S)**

11 Indication du produit suivi de la (des)  
classe(s) et de la (des) sous-classe(s)  
Corbeille à papier (cl 9-09).

18 Date de réception de la requête du renouvel-  
lement  
05.10.2006



01 Inschrijvingsnummer  
**33813-00**

Nummer en dagtekening (dag en uur) van het  
depot  
78882-00 05.11.2001 , 24.00

02 Vervaldatum  
05.11.2011

03 Naam van de deposant  
COMAREP, besloten vennootschap  
met beperkte aansprakelijkheid

04 Adres (straat en nummer) van de deposant  
Heedstraat 7

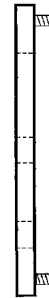
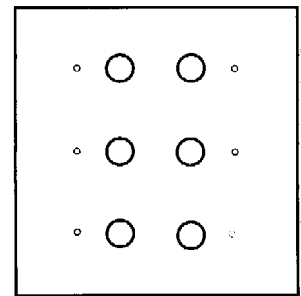
05 Postcode, plaats en land van de deposant  
9890 Gavere,  
België

06 Naam en adres van de gemachtigde of ver-  
melding van het correspondentie-adres van  
de deposant  
Bureau Gevers N.V.  
Holidaystraat 5  
B-1831 Diegem  
België.

08 Afbeelding van de tekening of het model  
**ZIE AFBELDING(EN)**

11 Vermelding van het voortbrengsel gevolgd  
door de aanduiding van de klasse(n) en  
onderklasse(n)  
Bord voor elektrische componenten (kl  
13-03).

18 Dagtekening van de aanvraag van de ver-  
nieuwing  
06.11.2006



01 Numéro d'enregistrement  
**33815-01**

Numéro, date et heure du dépôt  
78949-01 30.11.2001 , 14.40

02 Date d'échéance  
30.11.2011

03 Nom du déposant  
FRITO-LAY NORTH AMERICA,  
INC., Delaware Corporation

04 Adresse (rue et numéro) du déposant  
7701 Legacy Drive

05 Code postal, localité et pays du déposant  
Plano, TX 75024-4099,  
Etats-Unis d'Amérique

06 *Nom et adresse du mandataire ou indication de l'adresse postale du déposant*  
Office Ernest T. FREYLINGER S.A.  
234 route d'Arlon  
L-8010 Strassen  
Luxembourg.

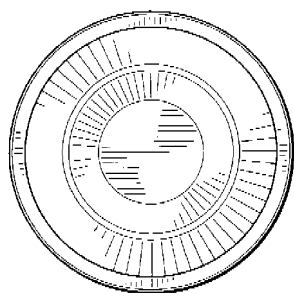
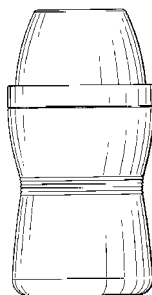
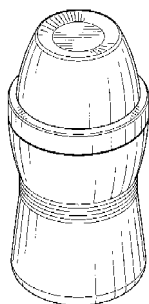
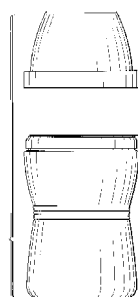
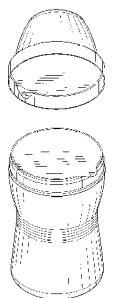
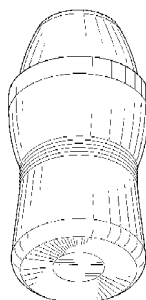
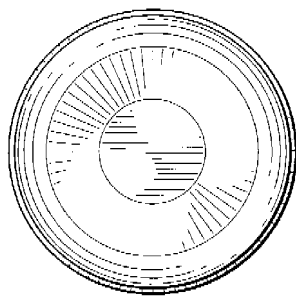
08 *Reproduction du dessin ou modèle*  
VOIR REPRODUCTION(S)

11 *Indication du produit suivi de la (des) classe(s) et de la (des) sous-classe(s)*  
Emballage alimentaire (cl 9-01, 03).

13 *Droit de priorité visé à l'article 4 de la Convention de Paris pour la protection de la Propriété Industrielle*  
Etats-Unis d'Amérique, le 14 06 2001, no. 29/143,629, BEZEK Edward Anthony, MCFADDEN III David Charlton.

14 *Indication du nom du véritable créateur du dessin ou modèle*  
BEZEK Edward Anthony;  
MCFADDEN III David Charlton

18 *Date de réception de la requête du renouvellement*  
06.11.2006



01 *Numéro d'enregistrement*  
**33815-02**

*Numéro, date et heure du dépôt*  
78949-02 30.11.2001, 14.40

02 *Date d'échéance*  
30.11.2011

03 *Nom du déposant*  
FRITO-LAY NORTH AMERICA,  
INC., Delaware Corporation

04 *Adresse (rue et numéro) du déposant*  
7701 Legacy Drive

05 *Code postal, localité et pays du déposant*  
Plano, TX 75024-4099,  
Etats-Unis d'Amérique

06 *Nom et adresse du mandataire ou indication de l'adresse postale du déposant*  
Office Ernest T. FREYLINGER S.A.  
234 route d'Arlon

L-8010 Strassen  
Luxembourg.

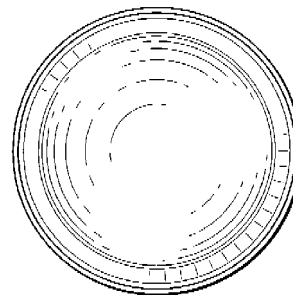
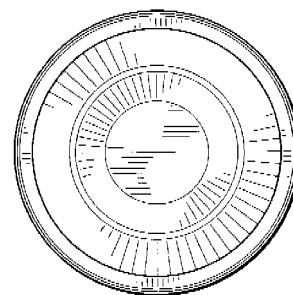
08 *Reproduction du dessin ou modèle*  
VOIR REPRODUCTION(S)

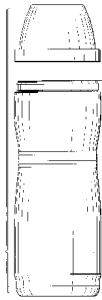
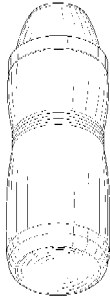
11 *Indication du produit suivi de la (des) classe(s) et de la (des) sous-classe(s)*  
Emballage alimentaire (cl 9-01, 03).

13 *Droit de priorité visé à l'article 4 de la Convention de Paris pour la protection de la Propriété Industrielle*  
Etats-Unis d'Amérique, no. 29/143,542, le 14 06 2001, BEZEK Edward Anthony, MCFADDEN III David Charlton.

14 *Indication du nom du véritable créateur du dessin ou modèle*  
BEZEK Edward Anthony;  
MCFADDEN III David Charlton

18 *Date de réception de la requête du renouvellement*  
06.11.2006





01 *Inschrijvingsnummer*  
**33825-02**

*Nummer en dagtekening (dag en uur) van het depot*

78394-02 31.05.2001 , 10.00

02 *Vervaldatum*  
31.05.2011

03 *Naam van de deposant*  
HAYLEX BV

04 *Adres (straat en nummer) van de deposant*  
Zuideinde 69

05 *Postcode, plaats en land van de deposant*  
2991 LJ Barendrecht,  
Nederland

06 *Naam en adres van de gemachtigde of vermelding van het correspondentie-adres van de deposant*

Regimarx b.v.  
Brandersmolenstraat 28  
1333 BX Almere  
Nederland.

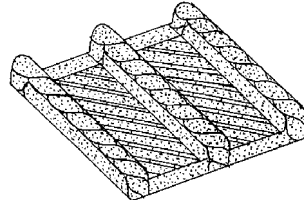
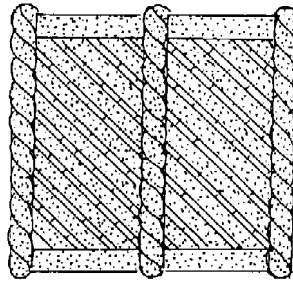
08 *Afbeelding van de tekening of het model*  
ZIE AFBEELDING(EN)

11 *Vermelding van het voortbrengsel gevolgd door de aanduiding van de klasse(n) en onderklasse(n)*

Deurmat (kl 6-11).

15 *Vermelding van de uiterlijke opschortingsdatum van de publicatie*  
31.05.2002

18 *Dagtekening van de aanvraag van de vernieuwing*  
21.11.2006



01 *Inschrijvingsnummer*  
**33825-03**

*Nummer en dagtekening (dag en uur) van het depot*

78394-03 31.05.2001 , 10.00

02 *Vervaldatum*  
31.05.2011

03 *Naam van de deposant*  
HAYLEX BV

04 *Adres (straat en nummer) van de deposant*  
Zuideinde 69

05 *Postcode, plaats en land van de deposant*  
2991 LJ Barendrecht,  
Nederland

06 *Naam en adres van de gemachtigde of vermelding van het correspondentie-adres van de deposant*

Regimarx b.v.  
Brandersmolenstraat 28  
1333 BX Almere  
Nederland.

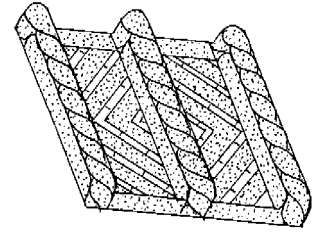
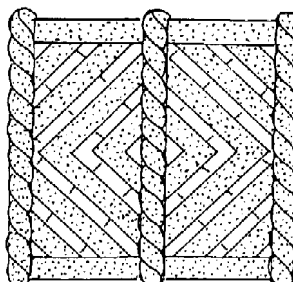
08 *Afbeelding van de tekening of het model*  
ZIE AFBEELDING(EN)

11 *Vermelding van het voortbrengsel gevolgd door de aanduiding van de klasse(n) en onderklasse(n)*

Deurmat (kl 6-11).

15 *Vermelding van de uiterlijke opschortingsdatum van de publicatie*  
31.05.2002

18 *Dagtekening van de aanvraag van de vernieuwing*  
21.11.2006



01 *Inschrijvingsnummer*  
**33825-04**

*Nummer en dagtekening (dag en uur) van het depot*

78394-04 31.05.2001 , 10.00

02 *Vervaldatum*  
31.05.2011

03 *Naam van de deposant*  
HAYLEX BV

04 *Adres (straat en nummer) van de deposant*  
Zuideinde 69

05 *Postcode, plaats en land van de deposant*  
2991 LJ Barendrecht,  
Nederland

06 *Naam en adres van de gemachtigde of vermelding van het correspondentie-adres van de deposant*

Regimarx b.v.  
Brandersmolenstraat 28  
1333 BX Almere  
Nederland.

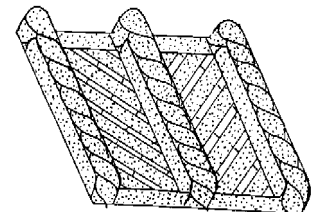
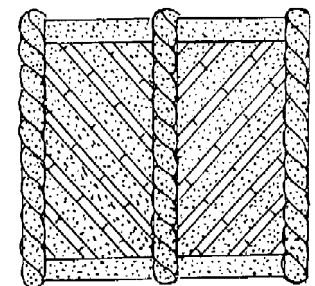
08 *Afbeelding van de tekening of het model*  
ZIE AFBEELDING(EN)

11 *Vermelding van het voortbrengsel gevolgd door de aanduiding van de klasse(n) en onderklasse(n)*

Deurmat (kl 6-11).

15 *Vermelding van de uiterlijke opschortingsdatum van de publicatie*  
31.05.2002

18 *Dagtekening van de aanvraag van de vernieuwing*  
21.11.2006





01 *Inschrijvingsnummer***34051-00***Nummer en dagtekening (dag en uur) van het depot*

78591-00 02.08.2001 , 11.10

02 *Vervaldatum*

02.08.2011

03 *Naam van de deposant*The Coca-Cola Company,  
Georgia corporation04 *Adres (straat en nummer) van de deposant*

One Coca-Cola Plaza N.W.

05 *Postcode, plaats en land van de deposant*Atlanta, Georgia 30313,  
Ver.St.v.Am06 *Naam en adres van de gemachtigde of vermelding van het correspondentie-adres van de deposant*Dennemeyer & Associates SA  
55 rue des Bruyères  
L-1274 Howald  
Luxemburg.08 *Afbeelding van de tekening of het model*

ZIE AFBEELDING(EN)

11 *Vermelding van het voortbrengsel gevolgd door de aanduiding van de klasse(n) en onderklasse(n)*

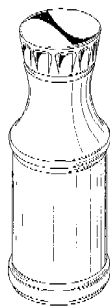
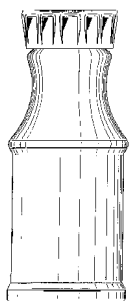
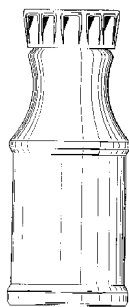
Fles (kl 9-01, 03, 07).

13 *Recht van voorrang als bedoeld in artikel 4 van het verdrag van Parijs tot bescherming van de Industriële Eigendom*Ver.St.v.Am., dd. 13 02 2001, nr. 29/  
137.221, MOORE Roger L.; SADE-  
GHI Fred F.14 *Vermelding van de naam van de werkelijke ontwerper van de tekening*

MOORE Roger L.; SADEGHI Fred F.

18 *Dagtekening van de aanvraag van de vernieuwing*

01.08.2006

01 *Inschrijvingsnummer***34076-00***Nummer en dagtekening (dag en uur) van het depot*

78942-00 28.11.2001 , 15.30

02 *Vervaldatum*

28.11.2011

03 *Naam van de deposant*

Tele Merchandising International B.V.

04 *Adres (straat en nummer) van de deposant*

Edisonweg 9

05 *Postcode, plaats en land van de deposant*3752 LV Bunschoten,  
Nederland06 *Naam en adres van de gemachtigde of vermelding van het correspondentie-adres van de deposant*Shield Mark B.V.  
Overschiestraat 61  
1062 XD Amsterdam  
Nederland.08 *Afbeelding van de tekening of het model*

ZIE AFBEELDING(EN)

11 *Vermelding van het voortbrengsel gevolgd door de aanduiding van de klasse(n) en onderklasse(n)*

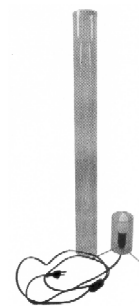
Lamp (kl 26-05).

12 *Beschrijving van de kenmerkende eigenschappen van het nieuwe uiterlijk van het voortbrengsel; in voorkomend geval, vermelding van de onderdelen van de tekening of het model waarop de kleuren betrekking hebben*

De lamp bestaat uit een verlichtingselement met een daarover geschoven losse koker; de lamp in geassembleerde staat is getoond in figuur I-A; de samenstellende delen zijn getoond in figuur I-B.

18 *Dagtekening van de aanvraag van de vernieuwing*

27.11.2006

01 *Inschrijvingsnummer***34083-00***Nummer en dagtekening (dag en uur) van het depot*

79065-00 11.01.2002 , 24.00

02 *Vervaldatum*

11.01.2012

03 *Naam van de deposant*

De La Haye Holding B.V.

04 *Adres (straat en nummer) van de deposant*

Zwaardstraat 16

05 *Postcode, plaats en land van de deposant*2584 TX Den Haag,  
Nederland06 *Naam en adres van de gemachtigde of vermelding van het correspondentie-adres van de deposant*Nederlandsch Octrooibureau  
J.W. Frisolaan 13  
2517 JS 's-Gravenhage  
Nederland.08 *Afbeelding van de tekening of het model*

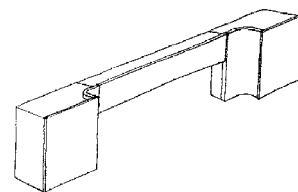
ZIE AFBEELDING(EN)

11 *Vermelding van het voortbrengsel gevolgd door de aanduiding van de klasse(n) en onderklasse(n)*

Achterwand voor bed (kl 6-02, 06).

18 *Dagtekening van de aanvraag van de vernieuwing*

17.10.2006

01 *Inschrijvingsnummer***34097-00***Nummer en dagtekening (dag en uur) van het depot*

79176-00 08.02.2002 , 24.00

02 *Vervaldatum*

08.02.2012

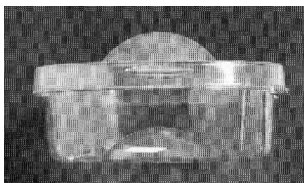
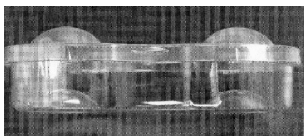
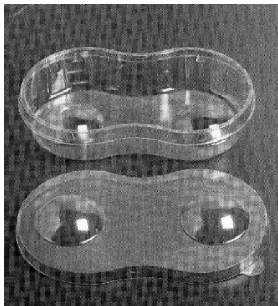
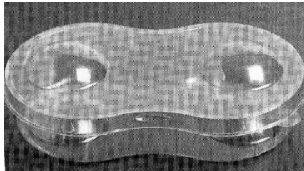
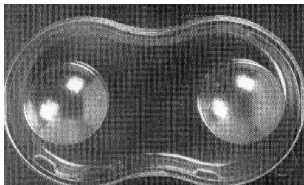
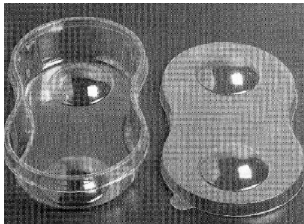
03 *Naam van de deposant*

Look-O-Look International B.V.

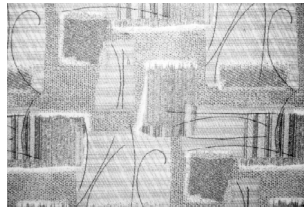
04 *Adres (straat en nummer) van de deposant*

Geurdeland 5

- 05 *Postcode, plaats en land van de deposant*  
6673 DR Andelst,  
Nederland
- 06 *Naam en adres van de gemachtigde of vermelding van het correspondentie-adres van de deposant*  
Merkenbureau Knijff & Partners B.V.  
Leeuwenveldseweg 12  
1382 LX Weesp  
Nederland.
- 08 *Afbeelding van de tekening of het model*  
ZIE AFBEELDING(EN)
- 11 *Vermelding van het voortbrengsel gevolgd door de aanduiding van de klasse(n) en onderklasse(n)*  
Verpakking (kl 9-03).
- 18 *Dagtekening van de aanvraag van de vernieuwing*  
07.11.2006



- 01 *Numéro d'enregistrement*  
**34124-00**  
*Numéro, date et heure du dépôt*  
79302-00 22.03.2002 , 15.05
- 02 *Date d'échéance*  
22.03.2012
- 03 *Nom du déposant*  
Microfibres, Inc.,  
Rhode Island corporation
- 04 *Adresse (rue et numéro) du déposant*  
3801 Kimwell Drive
- 05 *Code postal, localité et pays du déposant*  
Winston-Salem, North Carolina 27103,  
Etats-Unis d'Amérique
- 06 *Nom et adresse du mandataire ou indication de l'adresse postale du déposant*  
Office Kirkpatrick S.A.  
32, Avenue Wolfers  
B-1310 La Hulpe  
Belgique.
- 08 *Reproduction du dessin ou modèle*  
VOIR REPRODUCTION(S)
- 11 *Indication du produit suivi de la (des) classe(s) et de la (des) sous-classe(s)*  
Tissu (cl 5-05).
- 13 *Droit de priorité visé à l'article 4 de la Convention de Paris pour la protection de la Propriété Industrielle*  
Allemagne, le 04 10 2001, no. 401 08  
768.9 Microfibres, Inc.
- 14 *Indication du nom du véritable créateur du dessin ou modèle*  
COPPOLA Nicoletta
- 18 *Date de réception de la requête du renouvellement*  
09.11.2006



- 01 *Inschrijvingsnummer*  
**34221-01**  
*Nummer en dagtekening (dag en uur) van het depot*  
78543-01 16.07.2001 , 24.00
- 02 *Vervaldatum*  
16.07.2011
- 03 *Naam van de deposant*  
MILLIPORE CORPORATION,  
Massachusetts corporation
- 04 *Adres (straat en nummer) van de deposant*  
290 Concord Road
- 05 *Postcode, plaats en land van de deposant*  
Billerica, MA 01821,  
Ver.St.v.Am
- 06 *Naam en adres van de gemachtigde of vermelding van het correspondentie-adres van de deposant*  
Ir. J.W.B. van Assen  
Postbus 1029  
2240 BA Wassenaar  
Nederland.

- 08 *Afbeelding van de tekening of het model*  
ZIE AFBEELDING(EN)
- 11 *Vermelding van het voortbrengsel gevolgd door de aanduiding van de klasse(n) en onderklasse(n)*  
Houder voor een filterpatroon (kl 23-01).
- 13 *Recht van voorrang als bedoeld in artikel 4 van het verdrag van Parijs tot bescherming van de Industriële Eigendom*  
Ver.St.v.Am., dd. 14 02 2001, nr. 29/  
137,191, ALMASIAN Joseph; CARROLL Mark; MCINERNEY David; MCINERNEY Kevin; NGUYEN Chau; PALIOTTI Giulia; PERREAULT Jeremy.
- 14 *Vermelding van de naam van de werkelijke ontwerper van de tekening*  
ALMASIAN Joseph; CARROLL Mark; MCINERNEY David; MCINERNEY Kevin; NGUYEN Chau; PALIOTTI Giulia; PERREAULT Jeremy
- 18 *Dagtekening van de aanvraag van de vernieuwing*  
17.07.2006



FIG. 1



FIG. 2

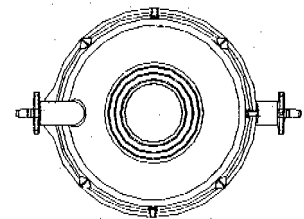


FIG. 3

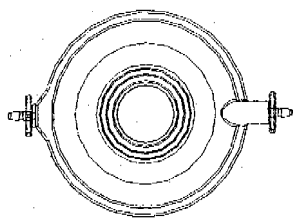


FIG. 4

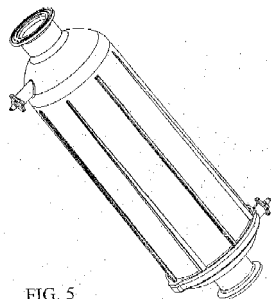


FIG. 5

01 *Inschrijvingsnummer***34221-02***Nummer en dagtekening (dag en uur) van het depot*

78543-02 16.07.2001, 24.00

02 *Vervaldatum*

16.07.2011

03 *Naam van de deposant*MILLIPORE CORPORATION,  
Massachusetts corporation04 *Adres (straat en nummer) van de deposant*

290 Concord Road

05 *Postcode, plaats en land van de deposant*Billerica, MA 01821,  
Ver.St.v.Am06 *Naam en adres van de gemachtigde of vermelding van het correspondentie-adres van de deposant*Ir. J.W.B. van Assen  
Postbus 1029  
2240 BA Wassenaar  
Nederland.08 *Afbeelding van de tekening of het model*  
ZIE AFBEELDING(EN)11 *Vermelding van het voortbrengsel gevolgd door de aanduiding van de klasse(n) en onderklasse(n)*

Houder voor een filterpatroon (kl 23-01).

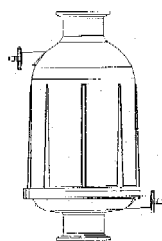
13 *Recht van voorrang als bedoeld in artikel 4 van het verdrag van Parijs tot bescherming van de Industriële Eigendom*Ver.St.v.Am., dd. 14 02 2001, nr. 29/  
137,191, ALMASIAN Joseph; CARROLL  
Mark; MCINERNEY David;  
MCINERNEY Kevin; NGUYEN  
Chau; PALIOTTI Giulia; PER-  
REAULT Jeremy.14 *Vermelding van de naam van de werkelijke ontwerper van de tekening*ALMASIAN Joseph; CARROLL  
Mark; MCINERNEY David;  
MCINERNEY Kevin; NGUYEN  
Chau; PALIOTTI Giulia;  
PERREAULT Jeremy18 *Dagtekening van de aanvraag van de vernieuwing*  
17.07.2006

FIG. 6

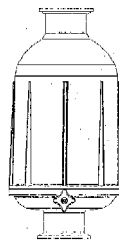


FIG. 7

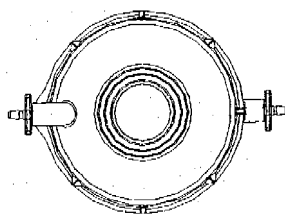


FIG. 8

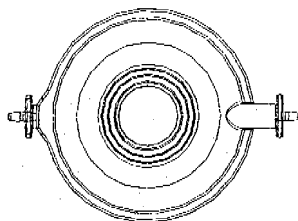


FIG. 9

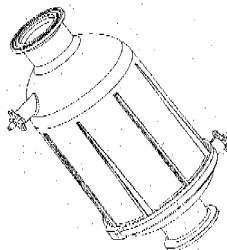


FIG. 10

01 *Inschrijvingsnummer***34221-03***Nummer en dagtekening (dag en uur) van het depot*

78543-03 16.07.2001, 24.00

02 *Vervaldatum*

16.07.2011

03 *Naam van de deposant*MILLIPORE CORPORATION,  
Massachusetts corporation04 *Adres (straat en nummer) van de deposant*

290 Concord Road

05 *Postcode, plaats en land van de deposant*Billerica, MA 01821,  
Ver.St.v.Am06 *Naam en adres van de gemachtigde of vermelding van het correspondentie-adres van de deposant*Ir. J.W.B. van Assen  
Postbus 1029  
2240 BA Wassenaar  
Nederland.08 *Afbeelding van de tekening of het model*

ZIE AFBEELDING(EN)

11 *Vermelding van het voortbrengsel gevolgd door de aanduiding van de klasse(n) en onderklasse(n)*

Houder voor een filterpatroon (kl 23-01).

13 *Recht van voorrang als bedoeld in artikel 4 van het verdrag van Parijs tot bescherming van de Industriële Eigendom*Ver.St.v.Am., dd. 14 02 2001, nr. 29/  
137,191, ALMASIAN Joseph; CARROLL  
Mark; MCINERNEY David;  
MCINERNEY Kevin; NGUYEN  
Chau; PALIOTTI Giulia; PER-  
REAULT Jeremy.14 *Vermelding van de naam van de werkelijke ontwerper van de tekening*ALMASIAN Joseph; CARROLL  
Mark; MCINERNEY David;  
MCINERNEY Kevin; NGUYEN  
Chau; PALIOTTI Giulia;  
PERREAULT Jeremy18 *Dagtekening van de aanvraag van de vernieuwing*

17.07.2006

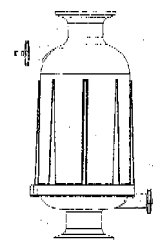


FIG. 11



FIG. 12

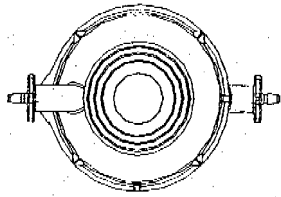


FIG. 13

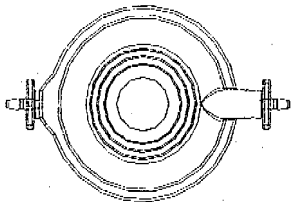


FIG. 14

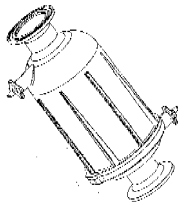


FIG. 15

01 *Inschrijvingsnummer*  
**34221-04**

*Nummer en dagtekening (dag en uur) van het depot*

78543-04 16.07.2001 , 24.00

02 *Vervaldatum*  
16.07.2011

03 *Naam van de deposant*  
MILLIPORE CORPORATION,  
Massachusetts corporation

04 *Adres (straat en nummer) van de deposant*  
290 Concord Road

05 *Postcode, plaats en land van de deposant*  
Billerica, MA 01821,  
Ver.St.v.Am

06 *Naam en adres van de gemachtigde of vermelding van het correspondentie-adres van de deposant*

Ir. J.W.B. van Assen  
Postbus 1029  
2240 BA Wassenaar  
Nederland.

08 *Afbeelding van de tekening of het model*  
ZIE AFBEELDING(EN)

11 *Vermelding van het voortbrengsel gevolgd door de aanduiding van de klasse(n) en onderklasse(n)*  
Houder voor een filterpatroon (kl 23-01).

13 *Recht van voorrang als bedoeld in artikel 4 van het verdrag van Parijs tot bescherming van de Industriële Eigendom*

Ver.St.v.Am., dd. 14 02 2001, nr. 29/137,191, ALMASIAN Joseph; CARROLL Mark; MCINERNEY David; MCINERNEY Kevin; NGUYEN Chau; PALIOTTI Giulia; PERREAULT Jeremy.

14 *Vermelding van de naam van de werkelijke ontwerper van de tekening*

ALMASIAN Joseph; CARROLL Mark; MCINERNEY David; MCINERNEY Kevin; NGUYEN Chau; PALIOTTI Giulia; PERREAULT Jeremy

18 *Dagtekening van de aanvraag van de vernieuwing*  
17.07.2006

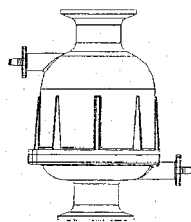


Fig. 16

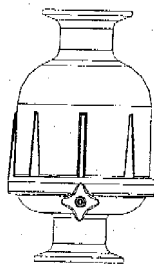


Fig. 17

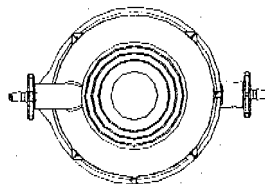


FIG. 18

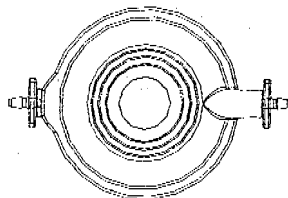


FIG. 19

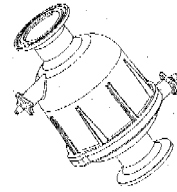


FIG. 20

01 *Inschrijvingsnummer*  
**34223-04**

*Nummer en dagtekening (dag en uur) van het depot*

78604-04 30.08.2001 , 10.10

02 *Vervaldatum*  
30.08.2011

03 *Naam van de deposant*  
Haylex B.V.

04 *Adres (straat en nummer) van de deposant*  
Zuideinde 69

05 *Postcode, plaats en land van de deposant*  
2991 LJ Barendrecht,  
Nederland

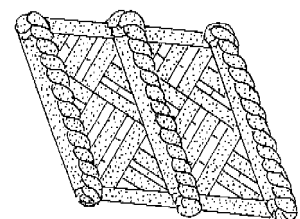
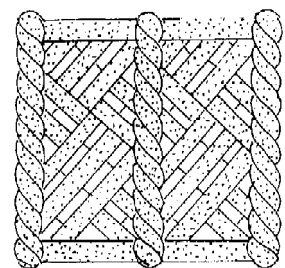
06 *Naam en adres van de gemachtigde of vermelding van het correspondentie-adres van de deposant*

Regimarx b.v.  
Brandersmolenstraat 28  
1333 BX Almere  
Nederland.

08 *Afbeelding van de tekening of het model*  
ZIE AFBEELDING(EN)

11 *Vermelding van het voortbrengsel gevolgd door de aanduiding van de klasse(n) en onderklasse(n)*  
Deurmat (kl 6-11).

18 *Dagtekening van de aanvraag van de vernieuwing*  
21.11.2006



## 01 Numéro d'enregistrement

**34251-00**Numéro, date et heure du dépôt  
78780-00 03.10.2001 , 11.30

## 02 Date d'échéance

03.10.2011

## 03 Nom du déposant

GlaxoSmithKline Consumer  
Healthcare  
GmbH & Co. KG

## 04 Adresse (rue et numéro) du déposant

Bussmatten 1

## 05 Code postal, localité et pays du déposant

D-77815 Buehl (Baden),  
Allemagne06 Nom et adresse du mandataire ou indication  
de l'adresse postale du déposantBureau Gevers S.A.  
Holidaystraat 5  
B-1831 Diegem  
Belgique.

## 08 Reproduction du dessin ou modèle

VOIR REPRODUCTION(S)

11 Indication du produit suivi de la (des)  
classe(s) et de la (des) sous-classe(s)

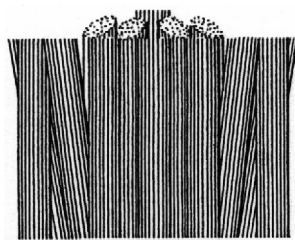
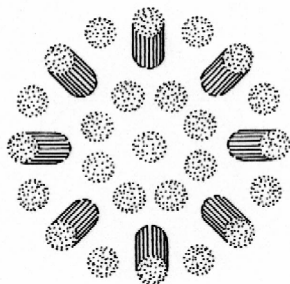
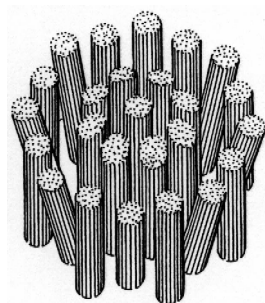
Poils de brosse à dents (cl 4-02).

13 Droit de priorité visé à l'article 4 de la Con-  
vention de Paris pour la protection de la Pro-  
priété IndustrielleGrande-Bretagne, le 05 04 2001, no.  
2100902, SmithKline Beecham GmbH  
& Co. KG.14 Indication du nom du véritable créateur du  
dessin ou modèle

KRÄMER Hans

18 Date de réception de la requête du renouvel-  
lement

28.09.2006



## 01 Numéro d'enregistrement

**34319-01**Numéro, date et heure du dépôt  
78785-01 02.10.2001 , 14.00

## 02 Date d'échéance

02.10.2011

## 03 Nom du déposant

METALOGENIA, S.A.

## 04 Adresse (rue et numéro) du déposant

Ctra. N-II, km. 636,6

## 05 Code postal, localité et pays du déposant

08330 Premia de Mar (Barcelona),  
Espagne06 Nom et adresse du mandataire ou indication  
de l'adresse postale du déposantAntwerps Octrooi- en Merkenbureau  
M.F.J. Bockstael N.V.  
Arenbergstraat 13  
B-2000 Anvers  
Belgique.

## 08 Reproduction du dessin ou modèle

VOIR REPRODUCTION(S)

11 Indication du produit suivi de la (des)  
classe(s) et de la (des) sous-classe(s)

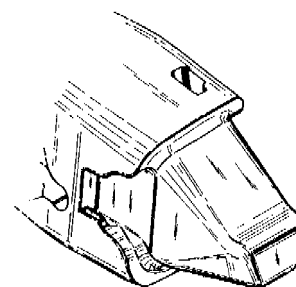
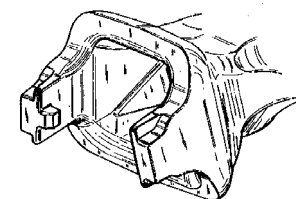
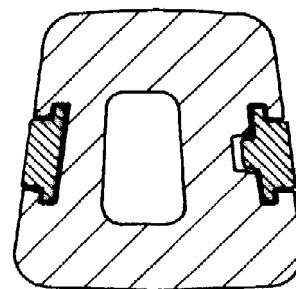
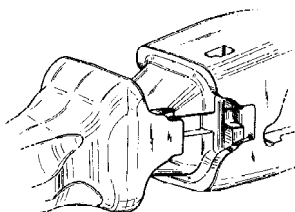
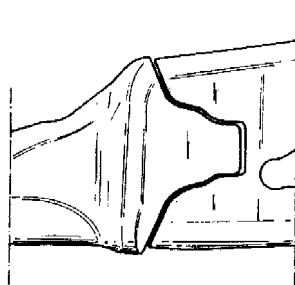
Dispositif d'emboîtement (cl 15-04).

13 Droit de priorité visé à l'article 4 de la Con-  
vention de Paris pour la protection de la Pro-  
priété IndustrielleEspagne, le 02 04 2001, no. 151027,  
METALOGENIA S.A.14 Indication du nom du véritable créateur du  
dessin ou modèle

RODRIGUEZ Jorge Toral

18 Date de réception de la requête du renouvel-  
lement

27.09.2006



## 01 Numéro d'enregistrement

**34319-02**Numéro, date et heure du dépôt  
78785-02 02.10.2001 , 14.00

## 02 Date d'échéance

02.10.2011

## 03 Nom du déposant

METALOGENIA, S.A.

## 04 Adresse (rue et numéro) du déposant

Ctra. N-II, km. 636,6

## 05 Code postal, localité et pays du déposant

08330 Premia de Mar (Barcelona),  
Espagne06 Nom et adresse du mandataire ou indication  
de l'adresse postale du déposantAntwerps Octrooi- en Merkenbureau  
M.F.J. Bockstael N.V.  
Arenbergstraat 13  
B-2000 Anvers  
Belgique.

## 08 Reproduction du dessin ou modèle

VOIR REPRODUCTION(S)

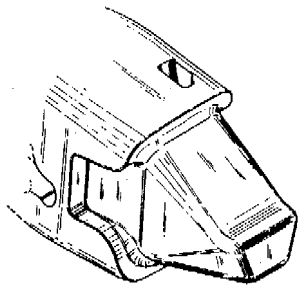
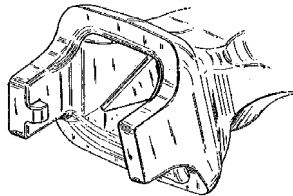
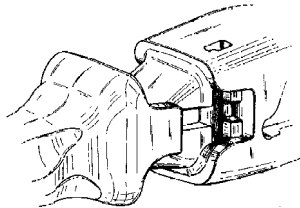
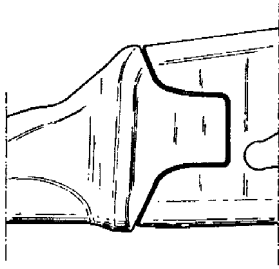
11 Indication du produit suivi de la (des)  
classe(s) et de la (des) sous-classe(s)

Dispositif d'emboîtement (cl 15-04).

13 Droit de priorité visé à l'article 4 de la Con-  
vention de Paris pour la protection de la Pro-  
priété IndustrielleEspagne, le 02 04 2001, no. 151027,  
METALOGENIA S.A.14 Indication du nom du véritable créateur du  
dessin ou modèle

RODRIGUEZ Jorge Toral

- 18 *Date de réception de la requête du renouvellement*  
27.09.2006



- 01 *Numéro d'enregistrement*  
**34329-01**  
*Numéro, date et heure du dépôt*  
78891-01 08.11.2001, 24.00
- 02 *Date d'échéance*  
08.11.2011
- 03 *Nom du déposant*  
LifeScan, Inc.,  
California corporation
- 04 *Adresse (rue et numéro) du déposant*  
1000 Gibraltar Drive
- 05 *Code postal, localité et pays du déposant*  
Milpitas - CA 95035,  
Etats-Unis d'Amérique
- 06 *Nom et adresse du mandataire ou indication de l'adresse postale du déposant*  
OFFICE PARETTE (FRED MAES)  
Avenue Gabrielle Petit 2  
B-7940 Brugelette  
Belgique.
- 08 *Reproduction du dessin ou modèle*  
VOIR REPRODUCTION(S)

- 11 *Indication du produit suivi de la (des) classe(s) et de la (des) sous-classe(s)*  
Bandelette de test (cl 24-02).

- 13 *Droit de priorité visé à l'article 4 de la Convention de Paris pour la protection de la Propriété Industrielle*

Etats-Unis d'Amérique, le 09 05 2001, no. 29/141582, CLARK Denise; HADDOCK Pedro.

- 14 *Indication du nom du véritable créateur du dessin ou modèle*

CLARK Denise; HADDOCK Pedro

- 18 *Date de réception de la requête du renouvellement*  
09.10.2006

FIG. 1

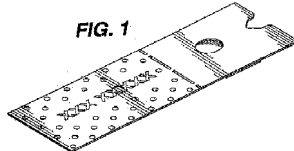


FIG. 2

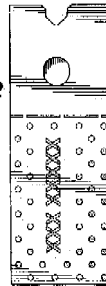


FIG. 3



FIG. 4

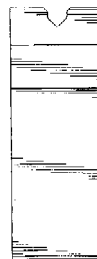


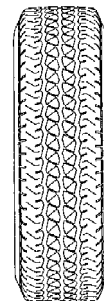
FIG. 5

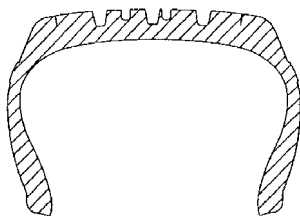
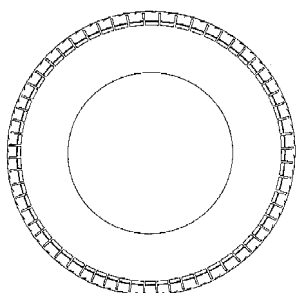
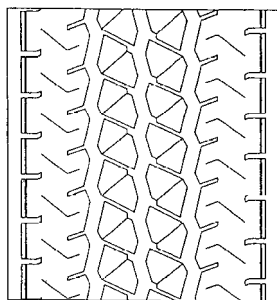


FIG. 6



- 01 *Inschrijvingsnummer*  
**34347-00**  
*Nummer en dagtekening (dag en uur) van het depot*  
78925-00 22.11.2001, 10.00
- 02 *Vervaldatum*  
22.11.2011
- 03 *Naam van de deposant*  
The Yokohama Rubber Co., Ltd.
- 04 *Adres (straat en nummer) van de deposant*  
36-11, Shimbashi 5-chome, Minato-ku
- 05 *Postcode, plaats en land van de deposant*  
Tokyo,  
Japan
- 06 *Naam en adres van de gemachtigde of vermelding van het correspondentie-adres van de deposant*  
OFFICE PARETTE (FRED MAES)  
Avenue Gabrielle Petit 2  
B-7940 Brugelette  
België.
- 08 *Afbeelding van de tekening of het model*  
ZIE AFBEELDING(EN)
- 11 *Vermelding van het voortbrengsel gevolgd door de aanduiding van de klasse(n) en onderklasse(n)*  
Autoband (kl 12-15).
- 13 *Recht van voorrang als bedoeld in artikel 4 van het verdrag van Parijs tot bescherming van de Industriële Eigendom*  
Japan, dd. 28 05 2001, nr. 2001-015230,  
The Yokohama Rubber Co., Ltd.
- 14 *Vermelding van de naam van de werkelijke ontwerper van de tekening*  
MASAKI Takeo; OSAKI Michio;  
TAKEI Sadakazu
- 18 *Dagtekening van de aanvraag van de vernieuwing*  
09.10.2006





01 *Inschrijvingsnummer*

**34348-00**

*Nummer en dagtekening (dag en uur) van het depot*

78937-00 27.11.2001, 24.00

02 *Vervaldatum*

27.11.2011

03 *Naam van de deposant*

**NITTO KOHKI CO. LTD.**

04 *Adres (straat en nummer) van de deposant*

9-4, Nakaikegami 2-chome, Ohta-ku

05 *Postcode, plaats en land van de deposant*

Tokyo,  
Japan

06 *Naam en adres van de gemachtigde of vermelding van het correspondentie-adres van de deposant*

Bureau Gevers N.V.  
Holidaystraat 5  
B-1831 Diegem  
België.

08 *Afbeelding van de tekening of het model*  
ZIE AFBEELDING(EN)

11 *Vermelding van het voortbrengsel gevolgd door de aanduiding van de klasse(n) en onderklasse(n)*

Boormachine (kl 8-01; 15-09).

13 *Recht van voorrang als bedoeld in artikel 4 van het verdrag van Parijs tot bescherming van de Industriële Eigendom*

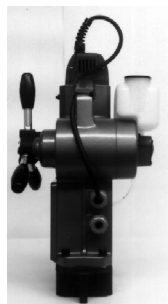
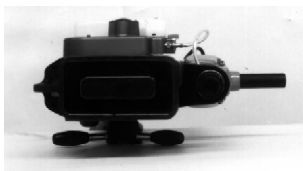
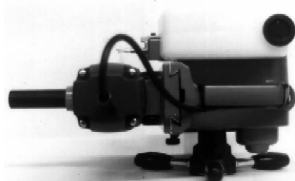
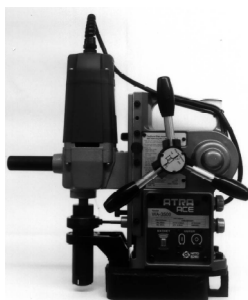
Japan, dd. 05 06 2001, nr. 2001-01376,  
Nitto Kohki Co., Ltd.

14 *Vermelding van de naam van de werkelijke ontwerper van de tekening*

**OSAMU Asano**

18 *Dagtekening van de aanvraag van de vernieuwing*

02.10.2006



01 *Inschrijvingsnummer*

**34350-01**

*Nummer en dagtekening (dag en uur) van het depot*

78916-01 16.11.2001, 24.00

02 *Vervaldatum*

16.11.2011

03 *Naam van de deposant*

Seiko Epson Corporation

04 *Adres (straat en nummer) van de deposant*

4-1, Nishi-shinjuku 2-chome,  
Shinjuku-ku

05 *Postcode, plaats en land van de deposant*

Tokyo 163-0811,  
Japan

06 *Naam en adres van de gemachtigde of vermelding van het correspondentie-adres van de deposant*

OFFICE PARETTE (FRED MAES)  
Avenue Gabrielle Petit 2  
B-7940 Brugelette  
België.

08 *Afbeelding van de tekening of het model*  
ZIE AFBEELDING(EN)

11 *Vermelding van het voortbrengsel gevolgd door de aanduiding van de klasse(n) en onderklasse(n)*

Inkt patroon voor printer (kl 14-02; 16-03; 18-02).

13 *Recht van voorrang als bedoeld in artikel 4 van het verdrag van Parijs tot bescherming van de Industriële Eigendom*

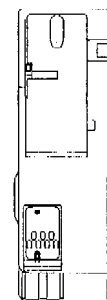
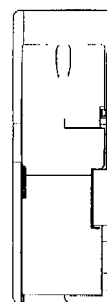
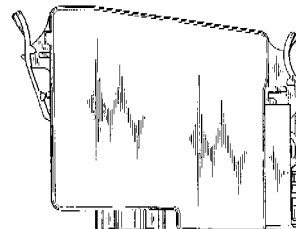
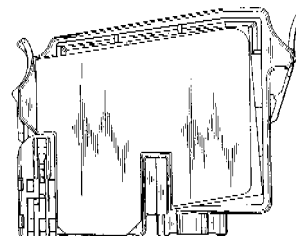
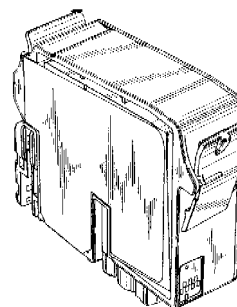
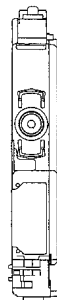
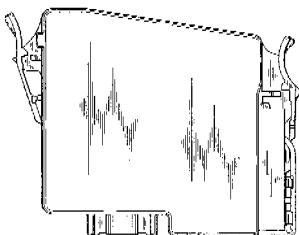
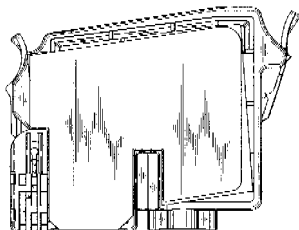
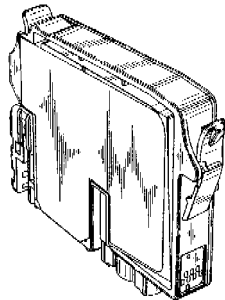
Japan, dd. 18 05 2001, nr. 2001-014407, Seiko Epson Corporation.

14 *Vermelding van de naam van de werkelijke ontwerper van de tekening*

SHINADA Satoshi; MIYAZAWA Hisashi; SAKAI Yasuto

18 *Dagtekening van de aanvraag van de vernieuwing*

09.10.2006



01 *Inschrijvingsnummer*

**34350-02**

*Nummer en dagtekening (dag en uur) van het depot*

78916-02 16.11.2001 , 24.00

02 *Vervaldatum*

16.11.2011

03 *Naam van de deposant*

Seiko Epson Corporation

04 *Adres (straat en nummer) van de deposant*

4-1, Nishi-shinjuku 2-chome,  
Shinjuku-ku

05 *Postcode, plaats en land van de deposant*

Tokyo 163-0811,  
Japan

06 *Naam en adres van de gemachtigde of vermelding van het correspondentie-adres van de deposant*

OFFICE PARETTE (FRED MAES)  
Avenue Gabrielle Petit 2  
B-7940 Brugelette  
België.

08 *Afbeelding van de tekening of het model*

ZIE AFBEELDING(EN)

11 *Vermelding van het voortbrengsel gevolgd door de aanduiding van de klasse(n) en onderklasse(n)*

Inkt patroon voor printer (kl 14-02; 16-03; 18-02).

13 *Recht van voorrang als bedoeld in artikel 4 van het verdrag van Parijs tot bescherming van de Industriële Eigendom*

Japan, dd. 18 05 2001, nr. 2001-014409, Seiko Epson Corporation.

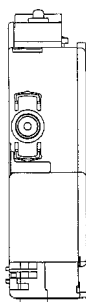
14 *Vermelding van de naam van de werkelijke ontwerper van de tekening*

SHINADA Satoshi; MIYAZAWA Hisashi; SAKAI Yasuto

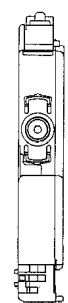
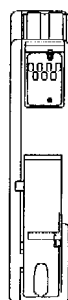
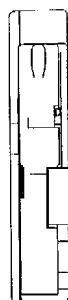
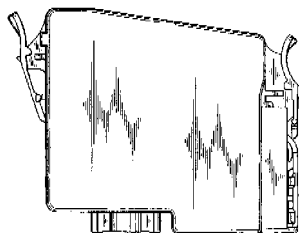
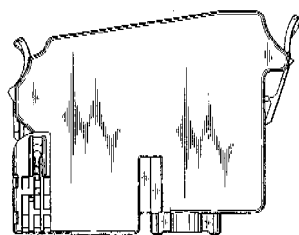
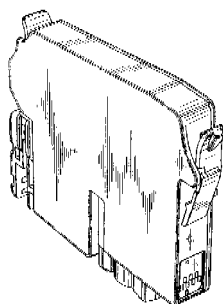
18 *Dagtekening van de aanvraag van de vernieuwing*

09.10.2006

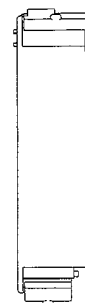
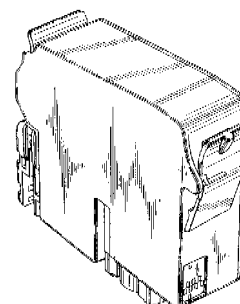


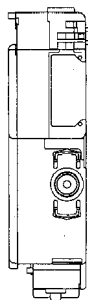
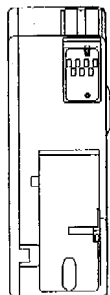
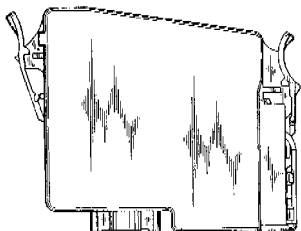
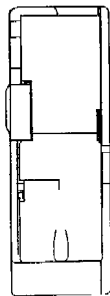
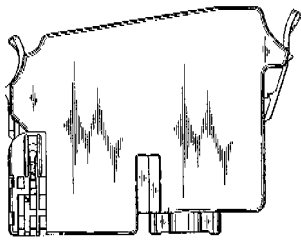


- 01 *Inschrijvingsnummer*  
**34350-03**  
*Nummer en dagtekening (dag en uur) van het depot*  
78916-03 16.11.2001 , 24.00
- 02 *Vervaldatum*  
16.11.2011
- 03 *Naam van de deposant*  
Seiko Epson Corporation
- 04 *Adres (straat en nummer) van de deposant*  
4-1, Nishi-shinjuku 2-chome,  
Shinjuku-ku
- 05 *Postcode, plaats en land van de deposant*  
Tokyo 163-0811,  
Japan
- 06 *Naam en adres van de gemachtigde of vermelding van het correspondentie-adres van de deposant*  
OFFICE PARETTE (FRED MAES)  
Avenue Gabrielle Petit 2  
B-7940 Brugelette  
België.
- 08 *Afbeelding van de tekening of het model*  
ZIE AFBEELDING(EN)
- 11 *Vermelding van het voortbrengsel gevolgd door de aanduiding van de klasse(n) en onderklasse(n)*  
Inkt patroon voor printer (kl 14-02; 16-03; 18-02).
- 13 *Recht van voorrang als bedoeld in artikel 4 van het verdrag van Parijs tot bescherming van de Industriële Eigendom*  
Japan, dd. 18 05 2001, nr. 2001-014412,  
Seiko Epson Corporation.
- 14 *Vermelding van de naam van de werkelijke ontwerper van de tekening*  
SHINADA Satoshi; MIYAZAWA  
Hisashi; SAKAI Yasuto
- 18 *Dagtekening van de aanvraag van de vernieuwing*  
09.10.2006



- 01 *Inschrijvingsnummer*  
**34350-04**  
*Nummer en dagtekening (dag en uur) van het depot*  
78916-04 16.11.2001 , 24.00
- 02 *Vervaldatum*  
16.11.2011
- 03 *Naam van de deposant*  
Seiko Epson Corporation
- 04 *Adres (straat en nummer) van de deposant*  
4-1, Nishi-shinjuku 2-chome,  
Shinjuku-ku
- 05 *Postcode, plaats en land van de deposant*  
Tokyo 163-0811,  
Japan
- 06 *Naam en adres van de gemachtigde of vermelding van het correspondentie-adres van de deposant*  
OFFICE PARETTE (FRED MAES)  
Avenue Gabrielle Petit 2  
B-7940 Brugelette  
België.
- 08 *Afbeelding van de tekening of het model*  
ZIE AFBEELDING(EN)
- 11 *Vermelding van het voortbrengsel gevolgd door de aanduiding van de klasse(n) en onderklasse(n)*  
Inkt patroon voor printer (kl 14-02; 16-03; 18-02).
- 13 *Recht van voorrang als bedoeld in artikel 4 van het verdrag van Parijs tot bescherming van de Industriële Eigendom*  
Japan, dd. 18 05 2001, nr. 2001-014408,  
Seiko Epson Corporation.
- 14 *Vermelding van de naam van de werkelijke ontwerper van de tekening*  
SHINADA Satoshi; MIYAZAWA  
Hisashi; SAKAI Yasuto
- 18 *Dagtekening van de aanvraag van de vernieuwing*  
09.10.2006





01 *Inschrijvingsnummer*  
**34354-01**

*Nummer en dagtekening (dag en uur) van het depot*

78941-01 28.11.2001 , 11.40

02 *Vervaldatum*  
28.11.2011

03 *Naam van de deposant*  
Matsushita Electric Industrial Co., Ltd.

04 *Adres (straat en nummer) van de deposant*  
No. 1006-banchi, Oaza-Kadoma,  
Kadoma-shi

05 *Postcode, plaats en land van de deposant*  
Osaka 571-8501,  
Japan

06 *Naam en adres van de gemachtigde of vermelding van het correspondentie-adres van de deposant*

OFFICE PARETTE (FRED MAES)  
Avenue Gabrielle Petit 2  
B-7940 Brugelette  
België.

08 *Afbeelding van de tekening of het model*  
ZIE AFBEELDING(EN)

11 *Vermelding van het voortbrengsel gevolgd door de aanduiding van de klasse(n) en onderklasse(n)*

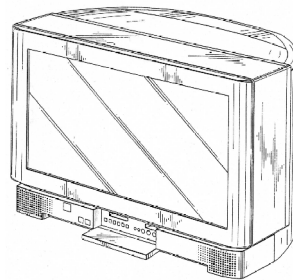
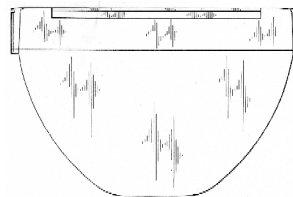
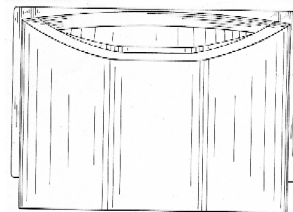
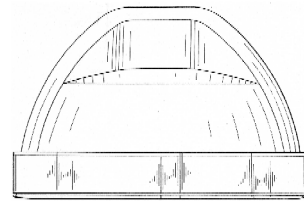
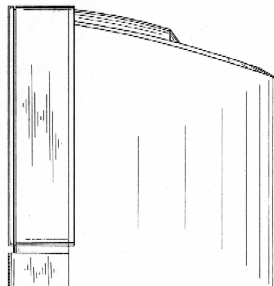
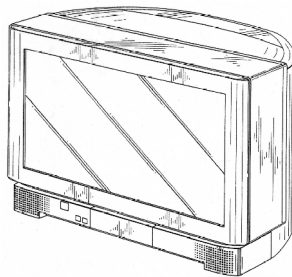
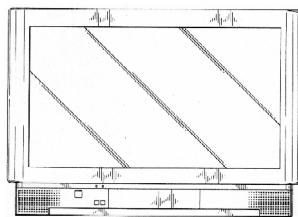
Televisietoestel (kl 14-03).

13 *Recht van voorrang als bedoeld in artikel 4 van het verdrag van Parijs tot bescherming van de Industriële Eigendom*

Japan, dd. 01 06 2001, nr. 2001-016013,  
Matsushita Electric Industrial Co., Ltd.

14 *Vermelding van de naam van de werkelijke ontwerper van de tekening*  
TANIGAWA Satoshi; INOUE Takashi,  
KOHNO Kiyoshi

18 *Dagtekening van de aanvraag van de vernieuwing*  
09.10.2006



01 *Inschrijvingsnummer*  
**34354-02**

*Nummer en dagtekening (dag en uur) van het depot*

78941-02 28.11.2001 , 11.40

02 *Vervaldatum*  
28.11.2011

03 *Naam van de deposant*  
Matsushita Electric Industrial Co., Ltd.

04 *Adres (straat en nummer) van de deposant*  
No. 1006-banchi, Oaza-Kadoma,  
Kadoma-shi

05 *Postcode, plaats en land van de deposant*  
Osaka 571-8501,  
Japan

06 *Naam en adres van de gemachtigde of vermelding van het correspondentie-adres van de deposant*

OFFICE PARETTE (FRED MAES)  
Avenue Gabrielle Petit 2  
B-7940 Brugelette  
België.

08 *Afbeelding van de tekening of het model*  
ZIE AFBEELDING(EN)

11 *Vermelding van het voortbrengsel gevolgd door de aanduiding van de klasse(n) en onderklasse(n)*

Televisietoestel (kl 14-03).

13 *Recht van voorrang als bedoeld in artikel 4 van het verdrag van Parijs tot bescherming van de Industriële Eigendom*

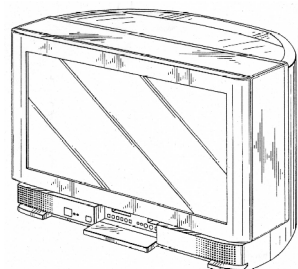
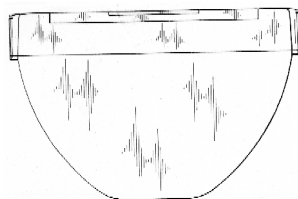
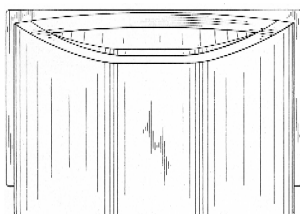
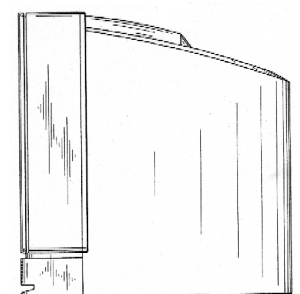
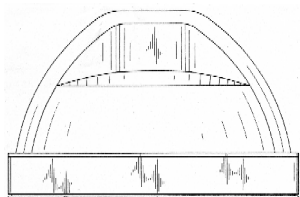
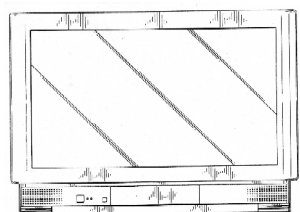
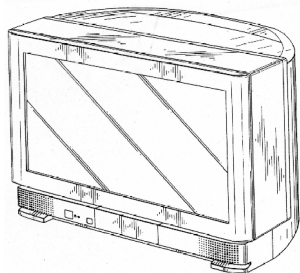
Japan, dd. 01 06 2001, nr. 2001-016012, Matsushita Electric Industrial Co., Ltd.

14 *Vermelding van de naam van de werkelijke ontwerper van de tekening*

INOUE Takashi; TANIGAWA Satoshi; KOHNO Kiyoshi

18 *Dagtekening van de aanvraag van de vernieuwing*

09.10.2006



01 *Inschrijvingsnummer*

**34362-00**

*Nummer en dagtekening (dag en uur) van het depot*

78965-00 06.12.2001 , 14.05

02 *Vervaldatum*

06.12.2011

03 *Naam van de deposant*

Mol Coatings B.V.

04 *Adres (straat en nummer) van de deposant*

Utrechtsestraatweg 224

05 *Postcode, plaats en land van de deposant*

3911 TX Rhenen,  
Nederland

06 *Naam en adres van de gemachtigde of vermelding van het correspondentie-adres van de deposant*

Octrooibureau Vriesendorp & Gaade  
B.V.

Dr. Kuiperstraat 6  
2514 BB 's-Gravenhage  
Nederland.

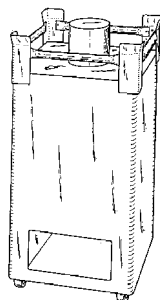
08 *Afbeelding van de tekening of het model*  
ZIE AFBEELDING(EN)

11 *Vermelding van het voortbrengsel gevolgd door de aanduiding van de klasse(n) en onderklasse(n)*

Vloeistofcontainer (kl 9-03; 23-01).

18 *Dagtekening van de aanvraag van de vernieuwing*

08.11.2006



01 *Inschrijvingsnummer*

**34370-00**

*Nummer en dagtekening (dag en uur) van het depot*

78997-00 14.12.2001 , 14.00

02 *Vervaldatum*

14.12.2011

03 *Naam van de deposant*

Chin-Fu CHIANG

04 *Adres (straat en nummer) van de deposant*

No. 182, Sec. 1, Chin-Hwa Rd.

05 *Postcode, plaats en land van de deposant*

Tainan City,  
Taiwan

06 *Naam en adres van de gemachtigde of vermelding van het correspondentie-adres van de deposant*

Octrooibureau Vriesendorp & Gaade  
B.V.

Dr. Kuiperstraat 6  
2514 BB 's-Gravenhage  
Nederland.

08 *Afbeelding van de tekening of het model*  
ZIE AFBEELDING(EN)

11 *Vermelding van het voortbrengsel gevolgd door de aanduiding van de klasse(n) en onderklasse(n)*

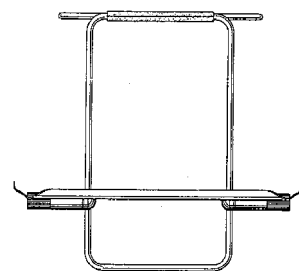
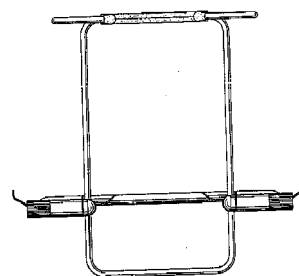
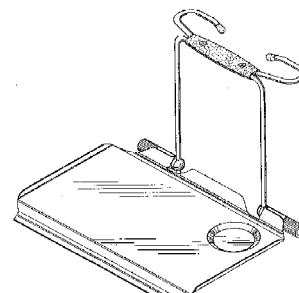
Blad bevestiging (kl 6-03, 06).

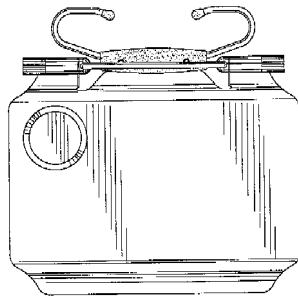
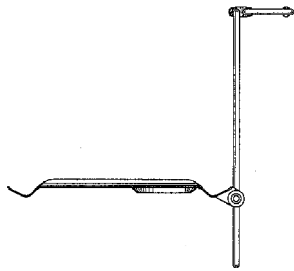
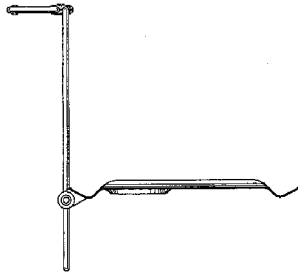
14 *Vermelding van de naam van de werkelijke ontwerper van de tekening*

CHIANG Chin-Fu

18 *Dagtekening van de aanvraag van de vernieuwing*

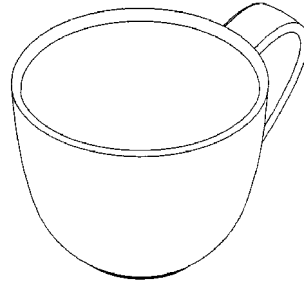
30.11.2006



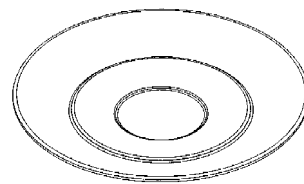


- 01 *Inschrijvingsnummer*  
**34422-01**  
*Nummer en dagtekening (dag en uur) van het depot*  
78944-01 29.11.2001 , 10.00
- 02 *Vervaldatum*  
29.11.2011
- 03 *Naam van de deposant*  
PI-Design AG
- 04 *Adres (straat en nummer) van de deposant*  
Kantonsstrasse
- 05 *Postcode, plaats en land van de deposant*  
CH-6234 Triengen,  
Zwitserland
- 06 *Naam en adres van de gemachtigde of vermelding van het correspondentie-adres van de deposant*  
Elzas Noordzij B.V.  
De Lairessestraat 159  
1075 HK Amsterdam  
Nederland.
- 08 *Afbeelding van de tekening of het model*  
ZIE AFBEELDING(EN)
- 11 *Vermelding van het voortbrengsel gevolgd door de aanduiding van de klasse(n) en onderklasse(n)*  
Espresso kopje (kl 7-01).
- 13 *Recht van voorrang als bedoeld in artikel 4 van het verdrag van Parijs tot bescherming van de Industriële Eigendom*  
Denemarken, dd. 18 10 2001, nr. DA2001 00060, PI-Design AG.

- 14 *Vermelding van de naam van de werkelijke ontwerper van de tekening*  
JØRGENSEN Carsten
- 18 *Dagtekening van de aanvraag van de vernieuwing*  
02.11.2006

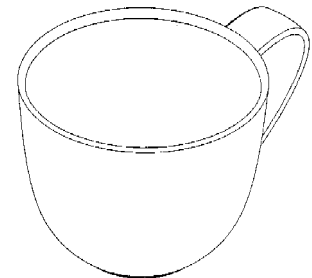


- 01 *Inschrijvingsnummer*  
**34422-02**  
*Nummer en dagtekening (dag en uur) van het depot*  
78944-02 29.11.2001 , 10.00
- 02 *Vervaldatum*  
29.11.2011
- 03 *Naam van de deposant*  
PI-Design AG
- 04 *Adres (straat en nummer) van de deposant*  
Kantonsstrasse
- 05 *Postcode, plaats en land van de deposant*  
CH-6234 Triengen,  
Zwitserland
- 06 *Naam en adres van de gemachtigde of vermelding van het correspondentie-adres van de deposant*  
Elzas Noordzij B.V.  
De Lairessestraat 159  
1075 HK Amsterdam  
Nederland.
- 08 *Afbeelding van de tekening of het model*  
ZIE AFBEELDING(EN)
- 11 *Vermelding van het voortbrengsel gevolgd door de aanduiding van de klasse(n) en onderklasse(n)*  
Espresso schoteltje (kl 7-01).
- 13 *Recht van voorrang als bedoeld in artikel 4 van het verdrag van Parijs tot bescherming van de Industriële Eigendom*  
Denemarken, dd. 18 10 2001, nr. DA2001 00060, PI-Design AG.
- 14 *Vermelding van de naam van de werkelijke ontwerper van de tekening*  
JØRGENSEN Carsten
- 18 *Dagtekening van de aanvraag van de vernieuwing*  
02.11.2006



- 01 *Inschrijvingsnummer*  
**34422-03**

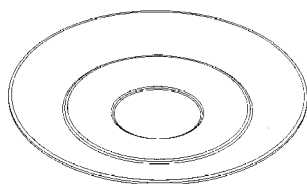
- Nummer en dagtekening (dag en uur) van het depot*  
78944-03 29.11.2001 , 10.00
- 02 *Vervaldatum*  
29.11.2011
- 03 *Naam van de deposant*  
PI-Design AG
- 04 *Adres (straat en nummer) van de deposant*  
Kantonsstrasse
- 05 *Postcode, plaats en land van de deposant*  
CH-6234 Triengen,  
Zwitserland
- 06 *Naam en adres van de gemachtigde of vermelding van het correspondentie-adres van de deposant*  
Elzas Noordzij B.V.  
De Lairessestraat 159  
1075 HK Amsterdam  
Nederland.
- 08 *Afbeelding van de tekening of het model*  
ZIE AFBEELDING(EN)
- 11 *Vermelding van het voortbrengsel gevolgd door de aanduiding van de klasse(n) en onderklasse(n)*  
Koffie kop (kl 7-01).
- 13 *Recht van voorrang als bedoeld in artikel 4 van het verdrag van Parijs tot bescherming van de Industriële Eigendom*  
Denemarken, dd. 18 10 2001, nr. DA2001 00060, PI-Design AG.
- 14 *Vermelding van de naam van de werkelijke ontwerper van de tekening*  
JØRGENSEN Carsten
- 18 *Dagtekening van de aanvraag van de vernieuwing*  
02.11.2006



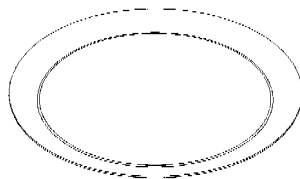
- 01 *Inschrijvingsnummer*  
**34422-04**  
*Nummer en dagtekening (dag en uur) van het depot*  
78944-04 29.11.2001 , 10.00
- 02 *Vervaldatum*  
29.11.2011
- 03 *Naam van de deposant*  
PI-Design AG
- 04 *Adres (straat en nummer) van de deposant*  
Kantonsstrasse
- 05 *Postcode, plaats en land van de deposant*  
CH-6234 Triengen,  
Zwitserland
- 06 *Naam en adres van de gemachtigde of vermelding van het correspondentie-adres van de deposant*  
Elzas Noordzij B.V.  
De Lairessestraat 159

1075 HK Amsterdam  
Nederland.

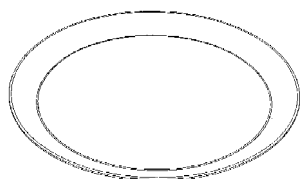
- 08 *Afbeelding van de tekening of het model*  
ZIE AFBEELDING(EN)
- 11 *Vermelding van het voortbrengsel gevolgd door de aanduiding van de klasse(n) en onderklasse(n)*  
Koffie schotel (kl 7-01).
- 13 *Recht van voorrang als bedoeld in artikel 4 van het verdrag van Parijs tot bescherming van de Industriële Eigendom*  
Denemarken, dd. 18 10 2001, nr. DA2001 00060, PI-Design AG.
- 14 *Vermelding van de naam van de werkelijke ontwerper van de tekening*  
JØRGENSEN Carsten
- 18 *Dagtekening van de aanvraag van de vernieuwing*  
02.11.2006



- 01 *Inschrijvingsnummer*  
**34422-05**  
*Nummer en dagtekening (dag en uur) van het depot*  
78944-05 29.11.2001 , 10.00
- 02 *Vervaldatum*  
29.11.2011
- 03 *Naam van de deposant*  
PI-Design AG
- 04 *Adres (straat en nummer) van de deposant*  
Kantonsstrasse
- 05 *Postcode, plaats en land van de deposant*  
CH-6234 Triengen,  
Zwitserland
- 06 *Naam en adres van de gemachtigde of vermelding van het correspondentie-adres van de deposant*  
Elzas Noordzij B.V.  
De Lairessestraat 159  
1075 HK Amsterdam  
Nederland.
- 08 *Afbeelding van de tekening of het model*  
ZIE AFBEELDING(EN)
- 11 *Vermelding van het voortbrengsel gevolgd door de aanduiding van de klasse(n) en onderklasse(n)*  
Dessert bord (kl 7-01).
- 13 *Recht van voorrang als bedoeld in artikel 4 van het verdrag van Parijs tot bescherming van de Industriële Eigendom*  
Denemarken, dd. 18 10 2001, nr. DA2001 00060, PI-Design AG.
- 14 *Vermelding van de naam van de werkelijke ontwerper van de tekening*  
JØRGENSEN Carsten
- 18 *Dagtekening van de aanvraag van de vernieuwing*  
02.11.2006

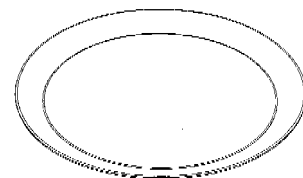


- 01 *Inschrijvingsnummer*  
**34422-06**  
*Nummer en dagtekening (dag en uur) van het depot*  
78944-06 29.11.2001 , 10.00
- 02 *Vervaldatum*  
29.11.2011
- 03 *Naam van de deposant*  
PI-Design AG
- 04 *Adres (straat en nummer) van de deposant*  
Kantonsstrasse
- 05 *Postcode, plaats en land van de deposant*  
CH-6234 Triengen,  
Zwitserland
- 06 *Naam en adres van de gemachtigde of vermelding van het correspondentie-adres van de deposant*  
Elzas Noordzij B.V.  
De Lairessestraat 159  
1075 HK Amsterdam  
Nederland.
- 08 *Afbeelding van de tekening of het model*  
ZIE AFBEELDING(EN)
- 11 *Vermelding van het voortbrengsel gevolgd door de aanduiding van de klasse(n) en onderklasse(n)*  
Bord (kl 7-01).
- 13 *Recht van voorrang als bedoeld in artikel 4 van het verdrag van Parijs tot bescherming van de Industriële Eigendom*  
Denemarken, dd. 18 10 2001, nr. DA2001 00060, PI-Design AG.
- 14 *Vermelding van de naam van de werkelijke ontwerper van de tekening*  
JØRGENSEN Carsten
- 18 *Dagtekening van de aanvraag van de vernieuwing*  
02.11.2006



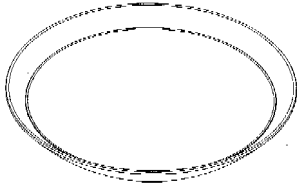
- 01 *Inschrijvingsnummer*  
**34422-07**  
*Nummer en dagtekening (dag en uur) van het depot*  
78944-07 29.11.2001 , 10.00
- 02 *Vervaldatum*  
29.11.2011
- 03 *Naam van de deposant*  
PI-Design AG
- 04 *Adres (straat en nummer) van de deposant*  
Kantonsstrasse

- 05 *Postcode, plaats en land van de deposant*  
CH-6234 Triengen,  
Zwitserland
- 06 *Naam en adres van de gemachtigde of vermelding van het correspondentie-adres van de deposant*  
Elzas Noordzij B.V.  
De Lairessestraat 159  
1075 HK Amsterdam  
Nederland.
- 08 *Afbeelding van de tekening of het model*  
ZIE AFBEELDING(EN)
- 11 *Vermelding van het voortbrengsel gevolgd door de aanduiding van de klasse(n) en onderklasse(n)*  
Bord (kl 7-01).
- 13 *Recht van voorrang als bedoeld in artikel 4 van het verdrag van Parijs tot bescherming van de Industriële Eigendom*  
Denemarken, dd. 18 10 2001, nr. DA2001 00060, PI-Design AG.
- 14 *Vermelding van de naam van de werkelijke ontwerper van de tekening*  
JØRGENSEN Carsten
- 18 *Dagtekening van de aanvraag van de vernieuwing*  
02.11.2006

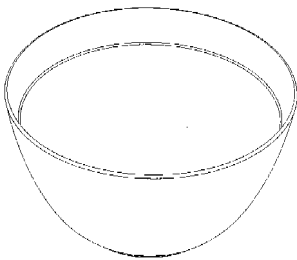


- 01 *Inschrijvingsnummer*  
**34422-08**  
*Nummer en dagtekening (dag en uur) van het depot*  
78944-08 29.11.2001 , 10.00
- 02 *Vervaldatum*  
29.11.2011
- 03 *Naam van de deposant*  
PI-Design AG
- 04 *Adres (straat en nummer) van de deposant*  
Kantonsstrasse
- 05 *Postcode, plaats en land van de deposant*  
CH-6234 Triengen,  
Zwitserland
- 06 *Naam en adres van de gemachtigde of vermelding van het correspondentie-adres van de deposant*  
Elzas Noordzij B.V.  
De Lairessestraat 159  
1075 HK Amsterdam  
Nederland.
- 08 *Afbeelding van de tekening of het model*  
ZIE AFBEELDING(EN)
- 11 *Vermelding van het voortbrengsel gevolgd door de aanduiding van de klasse(n) en onderklasse(n)*  
Pasta bord (kl 7-01).
- 13 *Recht van voorrang als bedoeld in artikel 4 van het verdrag van Parijs tot bescherming van de Industriële Eigendom*  
Denemarken, dd. 18 10 2001, nr. DA2001 00060, PI-Design AG.

- 14 *Vermelding van de naam van de werkelijke ontwerper van de tekening*  
JØRGENSEN Carsten
- 18 *Dagtekening van de aanvraag van de vernieuwing*  
02.11.2006

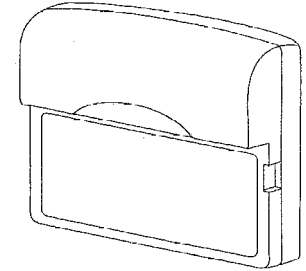
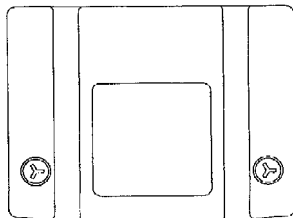
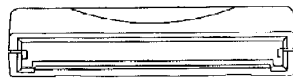
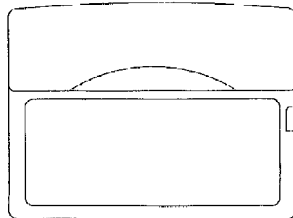


- 01 *Inschrijvingsnummer*  
**34422-09**
- Nummer en dagtekening (dag en uur) van het depot*  
78944-09 29.11.2001, 10.00
- 02 *Vervaldatum*  
29.11.2011
- 03 *Naam van de deposant*  
PI-Design AG
- 04 *Adres (straat en nummer) van de deposant*  
Kantonsstrasse
- 05 *Postcode, plaats en land van de deposant*  
CH-6234 Triengen,  
Zwitserland
- 06 *Naam en adres van de gemachtigde of vermelding van het correspondentie-adres van de deposant*  
Elzas Noordzij B.V.  
De Lairessestraat 159  
1075 HK Amsterdam  
Nederland.
- 08 *Afbeelding van de tekening of het model*  
ZIE AFBEELDING(EN)
- 11 *Vermelding van het voortbrengsel gevolgd door de aanduiding van de klasse(n) en onderklasse(n)*  
Schaal (kl 7-01).
- 13 *Recht van voorrang als bedoeld in artikel 4 van het verdrag van Parijs tot bescherming van de Industriële Eigendom*  
Denemarken, dd. 18 10 2001, nr. DA2001 00060, PI-Design AG.
- 14 *Vermelding van de naam van de werkelijke ontwerper van de tekening*  
JØRGENSEN Carsten
- 18 *Dagtekening van de aanvraag van de vernieuwing*  
02.11.2006

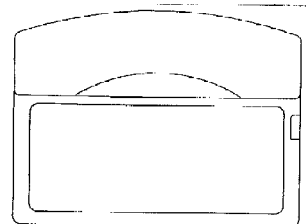


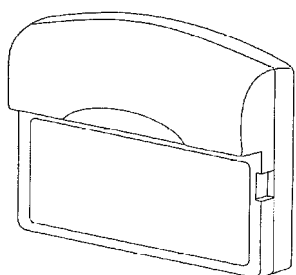
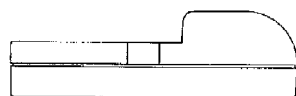
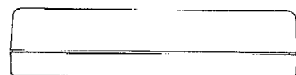
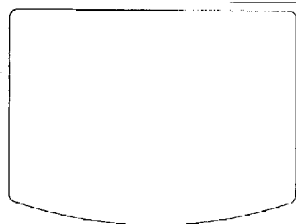
- 01 *Inschrijvingsnummer*  
**34423-01**

- Nummer en dagtekening (dag en uur) van het depot*  
78948-01 29.11.2001, 14.00
- 02 *Vervaldatum*  
29.11.2011
- 03 *Naam van de deposant*  
Nintendo Co., Ltd.
- 04 *Adres (straat en nummer) van de deposant*  
11-1, Hokotate-cho, Kamitoba,  
Minami-ku,  
Kyoto-shi
- 05 *Postcode, plaats en land van de deposant*  
Kyoto-fu 6018501,  
Japan
- 06 *Naam en adres van de gemachtigde of vermelding van het correspondentie-adres van de deposant*  
Octrooibureau Arnold & Siedsma  
Sweelinckplein 1  
2517 GK 's-Gravenhage  
Nederland.
- 08 *Afbeelding van de tekening of het model*  
ZIE AFBEELDING(EN)
- 11 *Vermelding van het voortbrengsel gevolgd door de aanduiding van de klasse(n) en onderklasse(n)*  
Cassette voor elektronisch spelapparaat  
(kl 14-99; 21-01).
- 13 *Recht van voorrang als bedoeld in artikel 4 van het verdrag van Parijs tot bescherming van de Industriële Eigendom*  
Japan, dd. 30 05 2001, nr. 2001-15555,  
Nintendo Co. Ltd.
- 14 *Vermelding van de naam van de werkelijke ontwerper van de tekening*  
NISHIKAWA Yoshitaka
- 18 *Dagtekening van de aanvraag van de vernieuwing*  
03.11.2006



- 01 *Inschrijvingsnummer*  
**34423-02**
- Nummer en dagtekening (dag en uur) van het depot*  
78948-02 29.11.2001, 14.00
- 02 *Vervaldatum*  
29.11.2011
- 03 *Naam van de deposant*  
Nintendo Co., Ltd.
- 04 *Adres (straat en nummer) van de deposant*  
11-1, Hokotate-cho, Kamitoba,  
Minami-ku,  
Kyoto-shi
- 05 *Postcode, plaats en land van de deposant*  
Kyoto-fu 6018501,  
Japan
- 06 *Naam en adres van de gemachtigde of vermelding van het correspondentie-adres van de deposant*  
Octrooibureau Arnold & Siedsma  
Sweelinckplein 1  
2517 GK 's-Gravenhage  
Nederland.
- 08 *Afbeelding van de tekening of het model*  
ZIE AFBEELDING(EN)
- 11 *Vermelding van het voortbrengsel gevolgd door de aanduiding van de klasse(n) en onderklasse(n)*  
Cassette voor elektronisch spelapparaat  
(kl 14-99; 21-01).
- 13 *Recht van voorrang als bedoeld in artikel 4 van het verdrag van Parijs tot bescherming van de Industriële Eigendom*  
Japan, dd. 30 05 2001, nr. 2001-15567,  
Nintendo Co. Ltd.
- 14 *Vermelding van de naam van de werkelijke ontwerper van de tekening*  
NISHIKAWA Yoshitaka
- 18 *Dagtekening van de aanvraag van de vernieuwing*  
03.11.2006





01 *Inschrijvingsnummer*  
**34423-03**

*Nummer en dagtekening (dag en uur) van het depot*

78948-03 29.11.2001 , 14.00

02 *Vervaldatum*  
29.11.2011

03 *Naam van de deposant*  
Nintendo Co., Ltd.

04 *Adres (straat en nummer) van de deposant*  
11-1, Hokotate-cho, Kamitoba,  
Minami-ku,  
Kyoto-shi

05 *Postcode, plaats en land van de deposant*  
Kyoto-fu 6018501,  
Japan

06 *Naam en adres van de gemachtigde of vermelding van het correspondentie-adres van de deposant*  
Octrooibureau Arnold & Siedsma  
Sweelinckplein 1  
2517 GK 's-Gravenhage  
Nederland.

08 *Afbeelding van de tekening of het model*  
ZIE AFBEELDING(EN)

11 *Vermelding van het voortbrengsel gevolgd door de aanduiding van de klasse(n) en onderklasse(n)*

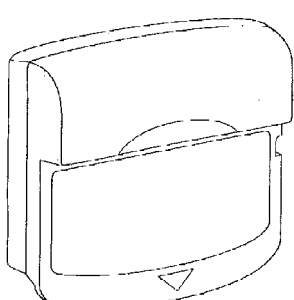
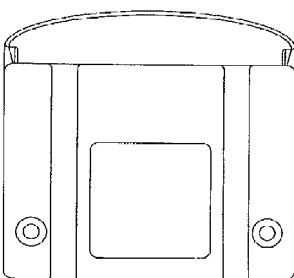
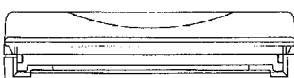
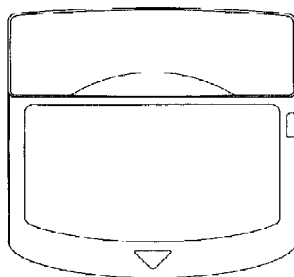
Cassette voor elektronisch spelapparaat (kl 14-99; 21-01).

13 *Recht van voorrang als bedoeld in artikel 4 van het verdrag van Parijs tot bescherming van de Industriële Eigendom*

Japan, dd. 07 09 2001, nr. 2001-26399, Nintendo Co., Ltd.

14 *Vermelding van de naam van de werkelijke ontwerper van de tekening*  
NISHIKAWA Yoshitaka

18 *Dagtekening van de aanvraag van de vernieuwing*  
03.11.2006



01 *Inschrijvingsnummer*  
**34435-01**

*Nummer en dagtekening (dag en uur) van het depot*

79028-01 21.12.2001 , 24.00

02 *Vervaldatum*  
21.12.2011

03 *Naam van de deposant*  
TROMP Maurits Frank Alexander  
h.o.d.n. Tromp Technical Trading

04 *Adres (straat en nummer) van de deposant*  
P.H. ter Meulenplantsoen 4

05 *Postcode, plaats en land van de deposant*  
7524 CA Enschede,  
Nederland

08 *Afbeelding van de tekening of het model*  
ZIE AFBEELDING(EN)

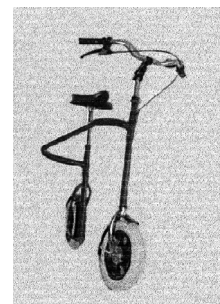
11 *Vermelding van het voortbrengsel gevolgd door de aanduiding van de klasse(n) en onderklasse(n)*

Loopfiets (kl 12-11, 12).

13 *Recht van voorrang als bedoeld in artikel 4 van het verdrag van Parijs tot bescherming van de Industriële Eigendom*

TROMP Maurits Frank Alexander

18 *Dagtekening van de aanvraag van de vernieuwing*  
15.11.2006



01 *Inschrijvingsnummer*  
**34435-02**

*Nummer en dagtekening (dag en uur) van het depot*

79028-02 21.12.2001 , 24.00

02 *Vervaldatum*  
21.12.2011

03 *Naam van de deposant*  
TROMP Maurits Frank Alexander  
h.o.d.n. Tromp Technical Trading

04 *Adres (straat en nummer) van de deposant*  
P.H. ter Meulenplantsoen 4

05 *Postcode, plaats en land van de deposant*  
7524 CA Enschede,  
Nederland

08 *Afbeelding van de tekening of het model*  
ZIE AFBEELDING(EN)

11 *Vermelding van het voortbrengsel gevolgd door de aanduiding van de klasse(n) en onderklasse(n)*

Loopfiets (kl 12-11, 12).

13 *Recht van voorrang als bedoeld in artikel 4 van het verdrag van Parijs tot bescherming van de Industriële Eigendom*

TROMP Maurits Frank Alexander

- 18 *Dagtekening van de aanvraag van de vernieuwing*  
15.11.2006



- 01 *Inschrijvingsnummer*  
**34447-00**

*Nummer en dagtekening (dag en uur) van het depot*

79090-00 21.01.2002 , 14.45

- 02 *Vervaldatum*  
21.01.2012

- 03 *Naam van de deposant*  
PLUMEX-Indústria de Calçado , S.A.

- 04 *Adres (straat en nummer) van de deposant*  
Parque Industrial Manuel da Mota, Lote 1 C

- 05 *Postcode, plaats en land van de deposant*  
3100-354 Pombal, Portugal

- 06 *Naam en adres van de gemachtigde of vermelding van het correspondentie-adres van de deposant*

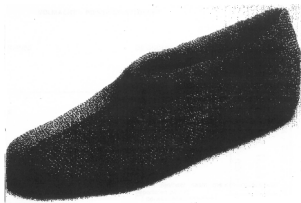
Exter Polak & Charlouis B.V.  
Sir Winston Churchillaan 295 A  
2288 DC Rijswijk  
Nederland.

- 08 *Afbeelding van de tekening of het model*  
ZIE AFBEELDING(EN)

- 11 *Vermelding van het voortbrengsel gevolgd door de aanduiding van de klasse(n) en onderklasse(n)*

Schoeisel (kl 2-04).

- 18 *Dagtekening van de aanvraag van de vernieuwing*  
17.11.2006



- 01 *Inschrijvingsnummer*  
**34583-01**

*Nummer en dagtekening (dag en uur) van het depot*

79336-01 11.04.2002 , 11.20

- 02 *Vervaldatum*  
11.04.2012

- 03 *Naam van de deposant*  
BIESMANS Jos

- 04 *Adres (straat en nummer) van de deposant*  
Broekem 23

- 05 *Postcode, plaats en land van de deposant*  
B-3740 Bilzen, België

- 06 *Naam en adres van de gemachtigde of vermelding van het correspondentie-adres van de deposant*

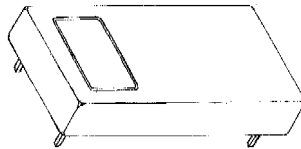
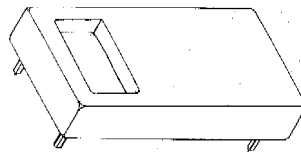
Bird Goën & Co  
Klein Dalenstraat 42 A  
B-3020 Winksele  
België.

- 08 *Afbeelding van de tekening of het model*  
ZIE AFBEELDING(EN)

- 11 *Vermelding van het voortbrengsel gevolgd door de aanduiding van de klasse(n) en onderklasse(n)*

Boxspring voor matras (kl 6-02, 09).

- 18 *Dagtekening van de aanvraag van de vernieuwing*  
10.11.2006



- 01 *Inschrijvingsnummer*  
**34583-02**

*Nummer en dagtekening (dag en uur) van het depot*

79336-02 11.04.2002 , 11.20

- 02 *Vervaldatum*  
11.04.2012

- 03 *Naam van de deposant*  
BIESMANS Jos

- 04 *Adres (straat en nummer) van de deposant*  
Broekem 23

- 05 *Postcode, plaats en land van de deposant*  
B-3740 Bilzen, België

- 06 *Naam en adres van de gemachtigde of vermelding van het correspondentie-adres van de deposant*

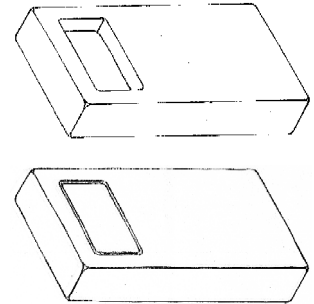
Bird Goën & Co  
Klein Dalenstraat 42 A  
B-3020 Winksele  
België.

- 08 *Afbeelding van de tekening of het model*  
ZIE AFBEELDING(EN)

- 11 *Vermelding van het voortbrengsel gevolgd door de aanduiding van de klasse(n) en onderklasse(n)*

Boxspring voor matras (kl 6-01, 09).

- 18 *Dagtekening van de aanvraag van de vernieuwing*  
10.11.2006



- 01 *Inschrijvingsnummer*  
**34939-00**

*Nummer en dagtekening (dag en uur) van het depot*

79375-01 19.04.2002 , 24.00

- 02 *Vervaldatum*  
19.04.2012

- 03 *Naam van de deposant*  
Adriaan Johannes de Jonge

- 04 *Adres (straat en nummer) van de deposant*  
Boylersweg 2

- 05 *Postcode, plaats en land van de deposant*  
8392 NH Boyl, Nederland

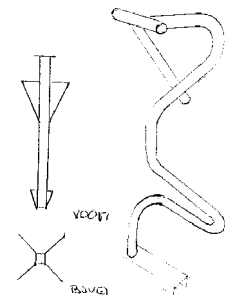
- 08 *Afbeelding van de tekening of het model*  
ZIE AFBEELDING(EN)

- 11 *Vermelding van het voortbrengsel gevolgd door de aanduiding van de klasse(n) en onderklasse(n)*

Fietsparkeerinrichting (kl 8-10).

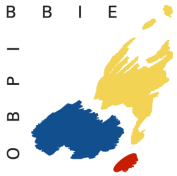
- 14 *Vermelding van de naam van de werkelijke ontwerper van de tekening*  
DE JONGE Adriaan Johannes

- 18 *Dagtekening van de aanvraag van de vernieuwing*  
04.11.2006



#@mmpp 4265





## Index:

## Gemachtigden Mandataires

---

### A

---

Antwerps Octrooi- en Merkenbureau M.F.J. Bockstael N.V. Arenbergstraat 13 B-2000 Antwerpen België. .....	14, 59, 67	B-2000 Anvers Belgique. .....	77
Antwerps Octrooi- en Merkenbureau M.F.J. Bockstael N.V. Arenbergstraat 13 .....		ARNOLD & SIEDSMA Meir 24 Bus 17 B-2000 Antwerpen België. .....	64

---

### B

---

Bird Goën & Co Klein Dalenstraat 42 A B-3020 Winksele België. .....	88	Bureau De Rycker N.V. Arenbergstraat 13 B-2000 Antwerpen België. .....	23, 24, 36
Bleukx Consultancy BVBA Rijksweg 237 B-3650 Dilsen-Stokkem België. .....	21	Bureau Gevers N.V. Holidaystraat 5 B-1831 Diegem België. .....	53, 70, 79
Bogaerts en Groenen Advocaten Postbus 127 5280 AC Boxtel Nederland. .....	24, 26, 27	Bureau Gevers S.A. Holidaystraat 5 B-1831 Diegem Belgique. 39, 40, 41, 42, 43, 44, 45, 46, 47, 48, 49, 50, 52, 53, 68, 69, 70, 77	

---

### C

---

Campina Nederland Holding B.V., Trademarks Department Hogeweg 9 .....		5301 LB Zaltbommel Nederland. .....	20, 21
--	--	---	--------

---

### D

---

Denmeyer & Associates SA 55 rue des Bruyères L-1274 Howald Luxemburg. .....	73		
---	----	--	--



---

## E

---

**Elzas Noordzij B.V.**  
De Lairessestraat 159  
1075 HK Amsterdam  
Nederland.

.....54, 58, 84, 85, 86

**Exter Polak & Charlouis B.V.**  
Sir Winston Churchillaan 295 A  
2288 DC Rijswijk  
Nederland.

.....88

---

## I

---

**Intermark B.V.**  
Leeuwendeldseweg 12  
1382 LX Weesp  
Nederland.

.....66

**Ir. J.W.B. van Assen**  
Postbus 1029  
2240 BA Wassenaar  
Nederland.

.....74, 75, 76

---

## K

---

**K.O.B. N.V.**  
Kennedypark 31c  
B-8500 Kortrijk  
België.

.....65

Nederland.

.....28, 29, 30

**Kecofa Special Products BV**  
Tunnelweg 105  
6468 EK Kerkrade

**Keesom & Hendriks N.V.**  
Postbus 85533  
2508 CE 's-Gravenhage  
Nederland.

.....15, 51

---

## M

---

**Merkenbureau Knijff & Partners B.V.**  
Leeuwendeldseweg 12  
1382 LX Weesp

Nederland.

.....74

---

## N

---

**Nederlandsch Octrooibureau**  
J.W. Frisolaan 13  
2517 JS 's-Gravenhage  
Nederland.

.....65, 73

**Novagraaf Nederland B.V.**  
Hogehilweg 3  
1101 CA Amsterdam-Zuidoost  
Nederland.

.....22, 45, 62

---

## O

---

**Octrooibureau Arnold & Siedsma**  
Sweelinckplein 1

2517 GK 's-Gravenhage  
Nederland.

.....	86, 87
<b>Octrooibureau Los en Stigter B.V.</b> Weteringschans 96 1017 XS Amsterdam Nederland.	
.....	36
<b>Octrooibureau Vriesendorp &amp; Gaade B.V.</b> Dr. Kuiperstraat 6 2514 BB 's-Gravenhage Nederland.	
.....	58, 83
<b>Office Ernest T. FREYLINGER S.A.</b> 234 route d'Arlon L-8010 Strassen Luxembourg.	
.....	71
<b>Office Kirkpatrick S.A.</b> 32, Avenue Wolfers	

<b>B-1310 La Hulpe</b> Belgique.	
.....	74
<b>OFFICE PARETTE (FRED MAES)</b> Avenue Gabrielle Petit 2 B-7940 Brugelette België.	
.....	37, 78, 79, 80, 81, 82
<b>OFFICE PARETTE (FRED MAES)</b> Avenue Gabrielle Petit 2 B-7940 Brugelette Belgique.	
.....	37, 38, 39, 62, 78
<b>OFFICE VAN MALDEREN S.A.</b> 85/043, Bd. de la Sauvenière B-4000 Liège Belgique.	
.....	46

---

## R

---

<b>Regimarx b.v.</b> Brandersmolenstraat 28 1333 BX Almere	<b>Nederland.</b> ..... 67, 72, 76
--	---------------------------------------

---

## S

---

<b>Shield Mark B.V.</b> Overschiestraat 61 1062 XD Amsterdam	<b>Nederland.</b> .....61, 73
--	----------------------------------

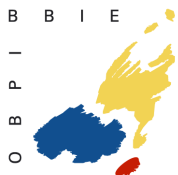
---

## V

---

<b>VEREENIGDE</b> Johan de Wittlaan 7 2517 JR Den Haag	<b>Nederland.</b> .....50, 51, 55, 56, 57
--	--





## Index:

## Deposanten Déposants

---

### A

---

Adriaan Johannes de Jonge .....	88	Arteveldehogeschool v.z.w. ....	12, 13
AluArt Aluminium B.V. ....	54	ASPESLAGH Bart .....	14
Arend Licht h.o.d.n. Licht AV Multimedia .....	18, 19	ASSA AB .....	58
Arie Hoogendijk .....	59, 60		

---

### B

---

Beyers' Koffie, naamloze vennootschap .....	53	Bravilor Holding B.V. ....	65
BIESMANS Jos .....	88	BRUYN-ZUIDAM Linda Silvana .....	17

---

### C

---

Campina Nederland Holding B.V. ....	20	Beperkte Aansprakelijkheid .....	64
CHANG-CHENG Chen .....	22	COMAREP, besloten vennootschap met beperkte aansprakelijkheid .....	70
Chin-Fu CHIANG .....	83	Concorp B.V. ....	15
CITYBEL S.A. ....	70	Cor Vissers .....	36
Claes Sierbeton - Dakwerken, Besloten Vennootschap met			

---

### D

---

Dart Industries Inc., Delaware corporation .....	69	DETHIER Livin Fernand Georges .....	14
DEKKER Edoardo .....	28	Donghia Furniture/Textiles, Ltd, New York corporation	55, 56, 57
De La Haye Holding B.V. ....	73	DTM-Products BV .....	19

---

### E

---

EBEMA N.V. ....	62, 63, 64, 66	Erwin Peter Paul Deibel h.o.d.n. Robin Hood Produkties .....	68
Elephant Chain Block Company Limited .....	50	E. TSANTALIS AG .....	46
Emile ten Have .....	21		

---

### F

---

FRITO-LAY NORTH AMERICA, INC., Delaware Corporation	70, 71
---	--------



---

## G

---

George Pisa en Zn. Tailleurs B.V. ....65, 66	GlaxoSmithKline Consumer Healthcare GmbH & Co. KG ..... 77
GLAXO GROUP LIMITED ..... 39, 40, 41, 42, 43, 44, 45	Gold Onyx China Co. Ltd. .... 28, 29, 30

---

## H

---

HAMLET, naamloze vennootschap .....23	HEUKERS Herman-Jan .....19
HARTEL Edward Cornelis h.o.d.n. Hartel Motorcycle Design & Engineering .....15	HIS-CHIAN Kuo, No. 69, Lane 679, Sec. 2, Jungjeng Road, Rende Shiang, Tainan ..... 22
HAYLEX BV .....72	HONDA GIKEN KOGYO KABUSHIKI KAISHA .....59, 67
Haylex B.V. ....67, 76	HOOGEVEEN Riewert ..... 17
Henck van Dijck .....12	

---

## I

---

Inter-IKEA Systems B.V. ....51	
--------------------------------	--

---

## J

---

Jacobus Cornelis Mosselman .....27	Jegro B.V. ....61
------------------------------------	-------------------

---

## K

---

Kabushiki Kaisha Yakult Honsha .....45	KOHLER CO. Société de l'Etat de Wisconsin ..... 37, 38, 39
KIDDE THORN FIRE PROTECTION LIMITED .....62	KRUGER-VAN NOORT B.V. .... 54

---

## L

---

LAUREL BANK MACHINES CO., LTD. ....52	Lookhatme S.P.R.L. .... 25
Leo Anthonius Hendricus Senft .....30	Look-O-Look International B.V. ....73
LifeScan, Inc., California corporation .....78	

---

## M

---

Mark Johannes VAN DER DONK .....27	Maximilian A.M. Vermorken ..... 25
Matijs Korpershoek, van Kinsbergenstraat 47, 5612 LL Eindhoven .....12	MC Engineering V.O.F. .... 21
Matsushita Electric Industrial Co., Ltd. ....82	MELLEGARD VA MASKINER AB .....44

METALOGENIA, S.A. ....	77	76	
Michel Nénin .....	34	Mol Coatings B.V. ....	83
Microfibres, Inc., Rhode Island corporation .....	74	MOTTE DIT FALISSE Gilles .....	15, 16, 17
MILLIPORE CORPORATION, Massachusetts corporation .....	74, 75,		

---

## N

---

Nintendo Co., Ltd. ....	86, 87	NITTO KOHKI CO. LTD. ....	79
-------------------------	--------	---------------------------	----

---

## O

---

O.S.P. Marketing & Sales B.V. ....	22, 23
------------------------------------	--------

---

## P

---

PI-Design AG .....	54, 84, 85, 86	PLUMEX-Indústria de Calçado , S.A. ....	88
Pithhouse VOF .....	25, 26	Primabad BV .....	24, 26, 27

---

## R

---

RENSON N.V. ....	65	RUHE Chris .....	26
------------------	----	------------------	----

---

## S

---

Sajakorpi Oy .....	62	SENS Jacques H.A. ....	30
Seiko Epson Corporation .....	79, 80, 81	Sinclar V.O.F. ....	27
Senlington International Trade B.V. ....	12	Sweetheart International Limited .....	51

---

## T

---

Telefonica, S.A. ....	58	THERMO SHANDON LIMITED .....	37
Tele Merchandising International B.V. ....	73	The Yokohama Rubber Co., Ltd. ....	78
The Brinkmann Corporation, Texas corporation .....	46, 47, 48, 49, 50	Toyotomi Co., Ltd. ....	36
The Coca-Cola Company, Georgia corporation .....	73	Trespa International B.V. ....	66
THE GILLETTE COMPANY, Delaware corporation .....	53	TROMP Maurits Frank Alexander h.o.d.n. Tromp Technical Trading .....	87
THE PROCTER & GAMBLE COMPANY, Ohio corporation .....	68		

---

V

---

VAN SETTEN Christoffel Johannes Hiacynthus Maria .....21      Vlaams Instituut voor Gezondheidspromotie (VIG) vzw .....24

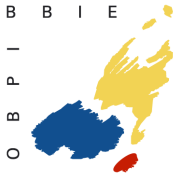
---

W

---

WIJNANTS BV .....55      Wim Winters .....62





## Index:

## Klassen en onderklassen Classes et sous-classes

---

### 01

---

01-01 .....20, 21, 22, 23, 24

---

### 02

---

02-01 .....17      02-03 .....25  
02-02 .....65, 66      02-04 .....88

---

### 03

---

03-01 .....27, 44, 45

---

### 04

---

04-01 .....62      04-03 .....62  
04-02 .....77

---

### 05

---

05-05 .....74      05-06 .....27

---

### 06

---

06-01 .....21, 23, 26, 88      06-06 .....73, 83  
06-02 .....73, 88      06-07 .....19  
06-03 .....22, 51, 55, 56, 57, 58, 83      06-09 .....88  
06-04 .....22, 24      06-11 .....67, 72, 76

---

### 07

---

07-01 .....30, 51, 69, 84, 85, 86      07-02 .....53, 65



07-04 .....	54	07-07 .....	51, 69
-------------	----	-------------	--------

## 08

08-01 .....	79	08-08 .....	22
08-06 .....	58	08-10 .....	88

## 09

09-01 .....	28, 29, 30, 45, 46, 71, 73	09-07 .....	51, 73
09-03 .....	15, 20, 21, 42, 43, 44, 45, 51, 69, 71, 73, 74, 83	09-09 .....	70

## 10

10-06 .....	12
-------------	----

## 11

11-02 .....	30
-------------	----

## 12

12-02 .....	14, 21	12-12 .....	14, 87
12-05 .....	50	12-15 .....	78
12-11 .....	14, 15, 59, 67, 87		

## 13

13-02 .....	19	13-03 .....	70
-------------	----	-------------	----

## 14

14-01 .....	19	14-03 .....	18, 19, 58, 82
14-02 .....	18, 19, 58, 79, 80, 81	14-99 .....	26, 86, 87

---

# 15

---

15-04 .....	77	15-09 .....	79
15-05 .....	44		

---

# 16

---

16-03 .....	79, 80, 81
-------------	------------

---

# 18

---

18-01 .....	52	18-99 .....	52
18-02 .....	79, 80, 81		

---

# 19

---

19-02 .....	36	19-08 .....	24, 55, 59, 60
19-04 .....	36		

---

# 20

---

20-01 .....	53, 65, 68	20-03 .....	18, 19
20-02 .....	51		

---

# 21

---

21-01 .....	27, 61, 86, 87	21-02 .....	62
-------------	----------------	-------------	----

---

# 23

---

23-01 .....	24, 26, 27, 62, 74, 75, 76, 83	23-03 .....	36
23-02 .....	24, 26, 27, 37, 38, 39	23-04 .....	54, 65

---

# 24

---

24-01 .....	37	24-02 .....	78
-------------	----	-------------	----

24-04 ..... 39, 40, 41

---

## 25

---

25-01 ..... 12, 15, 16, 17, 54, 55, 63, 64, 66

25-03 ..... 15, 16, 17

25-02 ..... 15, 16, 17, 25, 63, 64, 66

---

## 26

---

26-03 ..... 46, 47, 48, 49, 50

26-05 ..... 27, 46, 47, 48, 49, 50, 68, 73

26-04 ..... 28

---

## 28

---

28-03 ..... 53

---

## 29

---

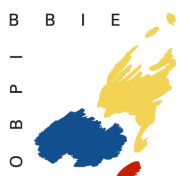
29-02 ..... 12

---

## 99

---

99-00 ..... 12, 13, 14, 34, 64



## Index:

## Produits

### A

Appareils de télécommunication et de télécommande sans fil, amplificateurs-radios. ....	18, 19, 58, 82	Appareils pour photocopier ou agrandir. ....	79, 80, 81
Appareils d'éclairage public. ....	46, 47, 48, 49, 50	Appareils, ustensiles et récipients pour la cuisson. ....	53, 65
Appareils d'enregistrement ou de reproduction de sons ou d'images. ....	19	Articles de bureau. ....	36
Appareils et articles de gymnastique ou de sport. ....	62	Articles de chapellerie. ....	25
Appareils et dispositifs de signalisation. ....	12	Articles de pansement, de bandage et de soins médicaux. ....	39, 40, 41
Appareils et installations fixes pour médecins, hopitaux ou laboratoires. ....	37	Articles de toilette et équipements pour soins de beauté. ....	53
Appareils et ustensiles, mus manuellement, pour préparer la nourriture ou les boissons. ....	54	Autres imprimés. ....	24, 55, 59, 60
Appareils pour le traitement de l'information. ....	18, 19, 58, 79, 80,	Autres pièces de mobilier et parties de meubles. ....	73, 83
		Autres récipients de ménage. ....	51, 69

### B

Bibelots, ornements de table, de dessus de cheminée ou de mur, vases et pots à fleurs. ....	30	Bouteilles, flacons, pots, bonbonnes, recipients munis d'un système à pression. ....	28, 29, 30, 45, 46, 71, 73
Boîtes, caisses, conteneurs, boîtes à conserves. ....	15, 20, 21, 42, 43, 44, 45, 51, 69, 71, 73, 74, 83	Brosses et pinceaux de toilette, brosses pour vêtements et brosses à chaussures. ....	77
Boulangerie, biscuits, pâtisserie, pâtes et autres produits à base de céréales, chocolats, confiserie, glaces. ....	20, 21, 22, 23, 24	Brosses pour machines. ....	62
		Brosses, pinceaux et balais de nettoyage. ....	62

### C

Chariots à main, brouettes. ....	14, 21	Cycles et motocycles. ....	14, 15, 59, 67, 87
Chaussures, bas et chaussettes. ....	88		

### D

Dispositifs et équipements pour la prévention d'accidents ou le sauvetage, non compris dans d'autres classes. ....	12
Distributeurs automatiques. ....	53, 65, 68
Divers. ....	12, 13, 14, 26, 34, 52, 64, 86, 87



---

## E

---

Élévateurs, appareils de levage ou de manutention. ....50      Equipements pour le chauffage. ....36

---

## F

---

Feuilles de matière artificielle ou naturelle. ....27

---

## I

---

Installations pour la distribution de fluides. 24, 26, 27, 62, 74, 75, 76, 83      Instruments médicaux, instruments et ustensiles de laboratoire. 78  
 Installations sanitaires. ....24, 26, 27, 37, 38, 39

---

## J

---

Jeux et jouets. ....27, 61, 86, 87

---

## L

---

Lampes, lampadaires, lustres, appliques murales ou de plafond, abat-jour, réflecteurs, lampes pour projecteurs de photographie ou de cinématographie. ....27, 46, 47, 48, 49, 50, 68, 73      Lits. ....73, 88  
 Livres, cahiers et objets d'aspect extérieur semblable. ....36

---

## M

---

Machines à écrire ou à calculer. ....52      Matériaux de construction. .... 12, 15, 16, 17, 54, 55, 63, 64, 66  
 Machines pour bâtir. ....77      Matériel de distribution ou de commande d'énergie électrique. 70  
 Machines pour laver, nettoyer ou sécher. ....44      Matériel d'exposition ou de vente. ....51  
 Machines pour l'impression. ....79, 80, 81      Meubles de rangement. ....22, 24  
 Machines-outils, machines à abraser, machines de fonderie. 79      Miroirs et cadres. ....19  
 Maisons, garages et autres constructions. .... 15, 16, 17      Moyens de fermeture et accessoires. ....51, 73  
 Malles, valises, serviettes, sacs à main, porte-clés, étuis adaptés à leur contenu, portefeuilles et articles analogues. 27, 44, 45      Moyens de fixation, de soutien ou de montage, non compris dans d'autres classes. ....22  
 Matelas et coussins. ....88

---

## O

---

Outils et instruments servant à forer, à fraiser ou à creuser. .79

---

## P

---

Parties de construction préfabriquées ou préassemblées. [15, 16, 17, 25, 63, 64, 66](#)  
 Pneus, bandages et chaînes antidérapantes pour véhicules. [78](#)

Poignées, boutons et gonds. ....[58](#)  
 Poubelles et conteneurs pour ordures et leurs supports. ....[70](#)

---

## R

---

Râteliers à bicyclettes. ....[88](#)

---

## S

---

Sièges. ....[21, 23, 26, 88](#)  
 Signes indicateurs, dispositifs publicitaires. ....[18, 19](#)  
 Sources lumineuses, électriques ou non. ....[28](#)

Sous-vêtements, lingerie, corsets, soutiens-gorge, vêtements de nuit. ....[17](#)

---

## T

---

Tables et meubles semblables. ....[22, 51, 55, 56, 57, 58, 83](#)  
 Tapis de sol, paillasons et carpettes. ....[67, 72, 76](#)

Tissus et étoffes. ....[74](#)  
 Transformateurs, redresseurs, piles et accumulateurs. ....[19](#)

---

## V

---

Vaisselle et verrerie. ....[30, 51, 69, 84, 85, 86](#)  
 Ventilation et conditionnement d'air. ....[54, 65](#)

Vêtements. ....[65, 66](#)  
 Voitures d'enfant, fauteuils roulants pour infirmes, brancards. ....[14, 87](#)







## Index:

## Producten

### A

Al dan niet elektrische lichtbronnen. ....	28	Antislipbanden, -wielbanden en -kettingen voor voertuigen. ....	78
Ander drukwerk. ....	24, 55, 59, 60	Apparaten en toestellen, handmatig bediend, om voedsel en dranken te bereiden. ....	54
Ander huishoudgerei. ....	51, 69		
Andere meubelstukken en meubeldelen. ....	73, 83		

### B

Bakkerswaren, biscuits, banketwaren, deegwaren en andere graanproducten, chocolade, suikerwaren, ijs. ....	20, 21, 22, 23, 24	Boeken,chriften en voorwerpen met eenzelfde uiterlijk. ...	36
Bedden. ....	73, 88	Boor-, frees- of graafgereedschap en -instrumenten. ....	79
Bladeren uit kunststof of uit natuurlijke stof. ....	27	Bouwmachines. ....	77
		Bouwmaterialen. ....	12, 15, 16, 17, 54, 55, 63, 64, 66

### D

Diversen. ....	12, 13, 14, 26, 34, 52, 64, 86, 87	43, 44, 45, 51, 69, 71, 73, 74, 83	
Dozen, kisten, containers, conservenblikken. ....	15, 20, 21, 42,	Drukmachines. ....	79, 80, 81

### F

Fietsrekken. ....	88	uitgerust met een druksysteem. ....	28, 29, 30, 45, 46, 71, 73
Flessen, flacons, potten, mand- en buikflessen, recipiënten,			

### G

Gelijkvormige tafels en meubelen. ....	22, 51, 55, 56, 57, 58, 83
Gymnastiek- of sporttoestellen en -artikelen. ....	62



---

## H

---

Handkarren, kruiwagens. .... 14, 21	Heftoestellen, hef- of laad- en losapparaten. .... 50
Handvatten, knoppen en hengsels. .... 58	Hoofddeksels. .... 25
Hechtings-, steun- of montagemiddelen, voor zover niet begrepen in andere klassen. .... 22	Huizen, garages en andere constructies. .... 15, 16, 17

---

## I

---

Installaties voor het verdelen van vloeistoffen. 24, 26, 27, 62,	74, 75, 76, 83
--	----------------

---

## K

---

Kantoorbenodigdheden. .... 36	Kookapparaten, -gerei en -potten. .... 53, 65
Kinderwagens, rolstoelen voor invaliden, draagberries. 14, 87	Kopieer- of vergrootapparaten. .... 79, 80, 81
Kledingstukken. .... 65, 66	

---

## L

---

Lampen, schemerlampen, luchters, wand- of plafondverlichting, lampenkappen, reflectoren, lampen voor foto- of	filmprojectoren. .... 27, 46, 47, 48, 49, 50, 68, 73
---	--

---

## M

---

Machineborstels. .... 62	Matrassen en kussens. .... 88
Materiaal en uitrusting ter voorkoming van ongevallen of bij redding, voor zover niet begrepen in andere klassen. .... 12	Medische instrumenten, laboratoriuminstrumenten en -toestellen. .... 78
Materiaal voor verdeling of levering van elektrische energie. 70	

---

## O

---

Ondergoed, lingerie, korsetten, bustehouders, nachtkleding. 17	Openbareverlichtingstoestellen. .... 46, 47, 48, 49, 50
Opbergmeubelen. .... 22, 24	

---

## P

---

Prefab- of montagebouwonderdelen. 15, 16, 17, 25, 63, 64,	66
---	----

---

## R

---

Reiskoffers, koffers, aktetassen, handtassen, sleutelhangers, aan hun inhoud aangepaste etuis, portefeuilles en soortgelijke artikelen. ....	27, 44, 45	Rijwielen en motorfietsen. ....	14, 15, 59, 67, 87
--	------------	---------------------------------	--------------------

---

## S

---

Sanitaire installaties. ....	24, 26, 27, 37, 38, 39	Snuisterijen, tafel- schoorsteen- of wandversierselen, bloemenvazen en bloempotten. ....	30
Schoeisel, kousen en sokken. ....	88	Spellen en speelgoederen. ....	27, 61, 86, 87
Schoonmaakborstels, -penselen en -bezems. ....	62	Spiegels en lijsten. ....	19
Schrijf- of rekenmachines. ....	52	Stoelen. ....	21, 23, 26, 88
Seinapparaten en -toestellen. ....	12		
Sluitwerk en accessoires. ....	51, 73		

---

## T

---

Telecommunicatietoestellen en op afstand bediende draadloze toestellen, geluidsversterkers. ....	18, 19, 58, 82	Toiletartikelen en schoonheidsproducten. ....	53
Toestellen voor het opnemen of het weergeven van geluid of beeld. ....	19	Tolietborstels en -penselen, kledingborstels en schoenborstels. ....	77
Toestellen voor informatieverwerking. ....	18, 19, 58, 79, 80, 81	Transformatoren, gelijkrichters, batterijen en accumulatoren. ....	19

---

## U

---

Uitstal- of verkoopmateriaal. ....	51
------------------------------------	----

---

## V

---

Vaat- en glaswerk. ....	30, 51, 69, 84, 85, 86	Verkoopautomaten. ....	53, 65, 68
Vaste apparaten en installaties voor artsen, ziekenhuizen of laboratoria. ....	37	Verwarmingsinstallaties. ....	36
Ventilatie en airconditioning. ....	54, 65	Vloertapijten, vloermatten en vloerkleedjes. ....	67, 72, 76
Verbandmiddelen, zwachtels en middelen voor medische verzorging. ....	39, 40, 41	Vuilnisbakken en vuilniscontainers en dragers. ....	70

---

## W

---

Was-, reinigings- of droogmachines. ....	44	Wegwijzers, reclamemateriaal. ....	18, 19
Weefsels en stoffen. ....	74	Werktuigmachines, schuurmachines, gietmachines. ....	79

