Benelux-Modellenblad Recueil des Dessins ou Modèles Benelux Benelux Designs Gazette

Inhoudsopgave Table des matières Table of content

Inhoudsopgave	
Table des matières	
Table of content	i
Inhoud van de rubrieken	3
Contenu des rubriques	5
Content of the sections	7
Rubriek I	9
Rubrique I	9
Section I	9
Rubriek II	27
Rubrique II	27
Section II	27
Rubriek VII	29
Rubrique VII	29
Section VII	29
Rubriek VIII	45
Rubrique VIII	45
Section VIII	45
OVERDRACHTEN	
CESSIONS	
TRANSITIONS OR TRANSFERS	46
NAAMSWIJZIGINGEN	
CHANGEMENTS DE NOM	
CHANGE OF NAME	46
AANSTELLING OF WIJZIGING VAN GEMACHTIGDE	
INSTITUTION OU CHANGEMENT DE MANDATAIRE	
APPOINTMENT OR CHANGE OF REPRESENTATIVE	47
OVERIGE VERBETERINGEN	

AUTRES RECTIFICATIONS

OTHER CORRECTIONS 48



Inhoud van de rubrieken

Rubriek I

Beneluxdepots ingeschreven overeenkomstig artikel 3.11 van het Benelux-verdrag inzake de intellectuele eigendom.

Volgorde van publicatie (voorafgegaan door codering):

- 01 Volgnummer van de inschrijving alsmede nummer en dagtekening (dag, uur en minuut) van het depot, datum van inschrijving;
- 02 Datum waarop de geldigheidsduur van de inschrijving verstrijkt;
- 03 Naam van de deposant;
- 04 Adres (straat);
- 05 Plaats en land;
- 06 In voorkomend geval, naam en adres van de gemachtigde of, in voorkomend geval, vermelding van het correspondentie-adres van de deposant;
- 08 Afbeelding(en) van de tekening of het model;
- 09 In voorkomend geval, vermelding van de kleur(en);
- 10 in voorkomend geval, nadere omschrijving van de onder code 09 genoemde kleur(en);
- 11 Vermelding van het voortbrengsel alsmede klasse(n) en onderklasse(n) aanduiding;
- 12 In voorkomend geval, vermelding van de kenmerkende eigenschappen van de tekening of het model;
- 13 In voorkomend geval, vermelding van het recht van voorrang als bedoeld in artikel 4 van het Verdrag van Parijs tot bescherming van de Industriële Eigendom;
- 14 In voorkomend geval, vermelding van de naam van de werkelijke ontwerper van de tekening of het model.

Rubriek II

Beneluxdepots ingeschreven overeenkomstig artikel 3.11 van het Benelux-verdrag inzake de intellectuele eigendom waarvan door de deposant opschorting van de publicatie van de inschrijving is gevraagd (artikel 3.12 van het Benelux-verdrag inzake de intellectuele eigendom).

Volgorde van publicatie (voorafgegaan door codering):

- 01 Volgnummer van de inschrijving, datum van inschrijving;
- 15 Vermelding van de termijn waarvoor opschorting van de publicatie werd gevraagd.

Rubriek III

Beneluxdepots ingeschreven overeenkomstig artikel 3.11 van het Benelux-verdrag inzake de intellectuele eigendom waarvan door de deposant opschorting van de publicatie van de inschrijving werd gevraagd.

Volgorde van publicatie (voorafgegaan door codering):

- 01 Volgnummer van de inschrijving alsmede nummer en dagtekening (dag, uur en minuut) van het depot, datum van inschrijving;
- 02 Datum waarop de geldigheidsduur van de inschrijving verstrijkt;
- 03 Naam van de deposant;
- 04 Adres (straat);
- 05 Plaats en land;
- 06 In voorkomend geval, naam en adres van de gemachtigde of, in voorkomend geval, vermelding van het correspondentie-adres van de deposant;
- 08 Afbeelding(en) van de tekening of het model;
- 09 In voorkomend geval, vermelding van de kleur(en);
- 10 in voorkomend geval, nadere omschrijving van de onder code 09 genoemde kleur(en);
- 11 Vermelding van het voortbrengsel alsmede klasse(n) en onderklasse(n) aanduiding;
- 12 In voorkomend geval, vermelding van de kenmerkende eigenschappen van de tekening of het model;
- 13 In voorkomend geval, vermelding van het recht van voorrang als bedoeld in artikel 4 van het Verdrag van Parijs tot bescherming van de Industriële Eigendom;
- 14 In voorkomend geval, vermelding van de naam van de werkelijke ontwerper van de tekening of het model;
- 15 Vermelding van de termijn waarvoor opschorting van de publicatie werd gevraagd.

Rubriek IV

Beneluxdepots ingeschreven overeenkomstig artikel 3.13 van het Benelux-verdrag inzake de intellectuele eigendom werd opgeschort (in strijd met de goede zeden of de openbare orde van één der Beneluxlanden).

Rubriek V

Beneluxdepots ingeschreven overeenkomstig artikel 3.11 van het Benelux-verdrag inzake de intellectuele eigendom waarvan de publicatie overeenkomstig artikel 3.13 van het Benelux-verdrag inzake de intellectuele eigendom werd opgeschort.

Volgorde van publicatie (voorafgegaan door codering):

- 01 Volgnummer van de inschrijving alsmede nummer en dagtekening (dag, uur en minuut) van het depot, datum van inschrijving;
- 02 Datum waarop de geldigheidsduur van de inschrijving verstrijkt;
- 03 Naam van de deposant;
- 04 Adres (straat);
- 05 Plaats en land;
- 06 In voorkomend geval, naam en adres van de gemachtigde of, in voorkomend geval, vermelding van het correspondentie-adres van de deposant;
- 08 Afbeelding(en) van de tekening of het model;
- 09 In voorkomend geval, vermelding van de kleur(en);
- 10 in voorkomend geval, nadere omschrijving van de onder code 09 genoemde kleur(en);
- 11 Vermelding van het voortbrengsel alsmede klasse(n) en onderklasse(n) aanduiding;
- 12 In voorkomend geval, vermelding van de kenmerkende eigenschappen van de tekening of het model;
- 13 In voorkomend geval, vermelding van het recht van voorrang als bedoeld in artikel 4 van het Verdrag van Parijs tot bescherming van de Industriële Eigendom;
- 14 In voorkomend geval, vermelding van de naam van de werkelijke ontwerper van de tekening of het model.

Rubriek VI

Beneluxdepots ingeschreven overeenkomstig artikel 3.11 van het Benelux-verdrag inzake de intellectuele eigendom waarvan een tweede publicatie is verricht (artikel 3.11, lid 3 van het Benelux-verdrag inzake de intellectuele eigendom).

Volgorde van publicatie (voorafgegaan door codering):

- 01 Volgnummer van de inschrijving alsmede nummer en dagtekening (dag, uur en minuut) van het depot, datum van inschrijving;
- 02 Datum waarop de geldigheidsduur van de inschrijving verstrijkt;
- 03 Naam van de deposant;
- 04 Adres (straat);
- 05 Plaats en land;
- 06 In voorkomend geval, naam en adres van de gemachtigde of, in voorkomend geval, vermelding van het correspondentie-adres van de deposant;
- 08 Afbeelding(en) van de tekening of het model;
- 09 In voorkomend geval, vermelding van de kleur(en);
- 10 in voorkomend geval, nadere omschrijving van onder code 09 genoemde kleur(en);
- 11 Vermelding van het voortbrengsel alsmede klasse(n) en onderklasse(n) aanduiding;
- 12 In voorkomend geval, vermelding van de kenmerkende eigenschappen van de tekening of het model;
- 13 In voorkomend geval, vermelding van het recht van voorrang als bedoeld in artikel 4 van het Verdrag van Parijs tot bescherming van de Industriële Eigendom;
- 14 In voorkomend geval, vermelding van de naam van de werkelijke ontwerper van de tekening of het model;
- 15 In voorkomend geval, vermelding van de termijn waarvoor opschorting van de publicatie werd gevraagd.



Rubriek VII

Vernieuwingen van de overeenkomstig artikel 3.11 van het Benelux-verdrag inzake de intellectuele eigendom ingeschreven Beneluxdepots (artikel 3.14 van het Benelux-verdrag inzake de intellectuele eigendom).

Volgorde van publicatie (voorafgegaan door codering):

- 01 Volgnummer van de inschrijving alsmede nummer en dagtekening (dag, uur en minuut) van het depot, datum van inschrijving;
- 02 Datum waarop de geldigheidsduur van de inschrijving verstrijkt;
- 03 Naam van de deposant;
- 04 Adres (straat);
- 05 Plaats en land;
- 06 In voorkomend geval, naam en adres van de gemachtigde of, in voorkomend geval, vermelding van het correspondentie-adres van de deposant;
- 08 Afbeelding(en) van de tekening of het model;
- 09 In voorkomend geval, vermelding van de kleur(en);
- 10 in voorkomend geval, nadere omschrijving van de onder code 09 genoemde kleur(en);
- 11 Vermelding van het voortbrengsel alsmede klasse(n) en onderklassen) aanduiding;
- 12 In voorkomend geval, vermelding van de kenmerkende eigenschappen van de tekening of het model;
- 13 In voorkomend geval, vermelding van het recht van voorrang als bedoeld in artikel 4 van het Verdrag van Parijs tot bescherming van de Industriële Eigendom;
- 14 In voorkomend geval, vermelding van de naam van de werkelijke ontwerper van de tekening of het model;
- 18 Datum van verzoek tot vernieuwing.

Rubriek VIII

Beneluxdepots waarbij wijzigingen van de inschrijving van de tekening of het model in het register werden aangetekend (regel 3.1 van het Uitvoeringsreglement).

- 01 Overdrachten
- 02 Licenties
- 03 Pandrechten
- 04 Beslagleggingen
- 05 Doorhalen van licenties, pand, beslag
- 06 Adreswijzigingen (houder)
- 07 Naamswijzigingen (houder)
- 08 a Wijzigingen van correspondentie-adres
 - b Aanstelling of wijziging van gemachtigde
 - c Naams- en adreswijzigingen van gemachtigde
 - d Naams- of adreswijzigingen van gemachtigde
- 09 Naams- en adreswijzigingen (houder)
- 10 Verbeteringen van schrijffouten
- 11 Overige verbeteringen

N.B.-De na de tekst van een wijziging voorkomende aanduiding betreft een interne codering.

-Indien na de datum van aantekening de aanduidingen (1), (2), enz. voorkomen betekent dit dat bij de registraties gelijktijdig meerdere wijzigingen zijn aangetekend. Tevens geven deze aanduidingen de volgorde der wijzigingen aan.

Rubriek IX

Beneluxdepots waarvan ingevolge een rechterlijke beslissing die in kracht van gewijsde is gegaan, de doorhaling van de inschrijving heeft plaatsgevonden op verzoek van de meest gerede partij (artikel 1.14 en 4.5 van het Benelux-verdrag inzake de intellectuele eigendom en regel 3.1 van het Uitvoeringsreglement).

Rubriek X

- A Beneluxdepots waarvan de vrijwillige/ambtshalve doorhaling van de inschrijving heeft plaatsgevonden (artikel 3.21 van het Benelux-verdrag inzake de intellectuele eigendom en regel 3.1 van het Uitvoeringsreglement).

Volgorde van publicatie (voorafgegaan door codering):

- 01 Volgnummer van de inschrijving.

- B Benelux en internationale depots waarbij een verklaring van de houder of een rechtelijke beslissing als bedoeld in artikel 3.24, lid 3 van het Benelux-verdrag inzake de intellectuele eigendom is ingeschreven.

Volgorde van publicatie (voorafgegaan door codering):

- 01 Volgnummer van de inschrijving.

Rubriek XI

Inschrijvingen van Benelux- en internationale depots waarbij een vordering tot opeising van de ontwerper werd ingeschreven (artikel 3.7 van het Benelux-verdrag inzake de intellectuele eigendom en regel 2.10, lid 1 van het Uitvoeringsreglement).

Volgorde van publicatie (voorafgegaan door codering):

- 01 Volgnummer van de inschrijving;
- 14 Naam van de ontwerper.

Rubriek XII

Inschrijvingen van Benelux- en internationale depots waarbij de in artikel 3.7 het Benelux-verdrag inzake de intellectuele eigendom genoemde inschrijving van de vordering tot opeising werd doorgehaald (regel 2.10, lid 2 van het Uitvoeringsreglement).

Volgorde van publicatie (voorafgegaan door codering):

- 01 Volgnummer van de inschrijving;
- 14 Naam van de ontwerper.

Rubriek XIII

Internationale inschrijvingen waarbij zijn aangetekend:

(regel 3.2, lid 3 van het Uitvoeringsreglement)

- a Nietigverklaring;
- b Vervallen verklaring;
- c Licentieverlening;
- d Pandrecht;
- e Beslaglegging;
- f Doorhaling der licentieverlening, pand, beslag.

Rubriek XIV

Inschrijvingen van Benelux- en internationale depots waarbij de bijzondere verklaring betreffende instandhouding van een auteursrecht is aangetekend (artikel 21, lid 3 en artikel 24 van de Eenvormige Beneluxwet inzake Tekeningen of Modellen).

Niet meer van toepassing (sinds december 2003).

Rubriek XV

Beneluxdepots waarvan de geldigheidsduur van de inschrijving verstreken is (artikel 3.22, sub a. van het Benelux-verdrag inzake de intellectuele eigendom).

De publicatie heeft plaats na afloop van de termijn van uitstel bedoeld in artikel 3.14, lid 3 van het Benelux-verdrag inzake de intellectuele eigendom.



Contenu des rubriques

Rubrique I

Dépôts Benelux enregistrés conformément aux dispositions de l'article 3.11 de la Convention Benelux en matière de propriété intellectuelle.

Ordre de la publication (précédé d'un code):

- 01 Numéro d'ordre de l'enregistrement ainsi que le numéro et la date (jour, heure et minute) du dépôt, la date d'enregistrement;
- 02 Date d'échéance de la durée de protection de l'enregistrement;
- 03 Nom du déposant;
- 04 Adresse (rue);
- 05 Localité et pays;
- 06 Le cas échéant, le nom et l'adresse du mandataire ou, le cas échéant, l'indication de l'adresse postale du déposant;
- 08 Reproduction(s) du dessin ou du modèle;
- 09 Le cas échéant, l'indication de la (des) couleur(s);
- 10 Le cas échéant, la description de la (des) couleur(s) mentionnée(s) au code 09;
- 11 Indication du produit ainsi que l'indication de la (des) classe(s) et de la (des) sous-classe(s);
- 12 Le cas échéant, l'indication des éléments caractéristiques du dessin ou du modèle;
- 13 Le cas échéant, l'indication du droit de priorité tel que visé à l'article 4 de la Convention de Paris pour la protection de la Propriété Industrielle;
- 14 Le cas échéant, l'indication du nom du véritable créateur du dessin ou du modèle.

Rubrique II

Dépôts Benelux enregistrés conformément aux dispositions de l'article 3.11 de la Convention Benelux en matière de propriété intellectuelle pour lesquels le déposant a demandé l'ajournement de la publication de l'enregistrement (article 3.12 de la Convention Benelux en matière de propriété intellectuelle).

Ordre de la publication (précédé d'un code):

- 01 Numéro d'ordre de l'enregistrement, la date d'enregistrement;
- 15 Indication de la période d'ajournement de la publication.

Rubrique III

Dépôts Benelux enregistrés conformément aux dispositions de l'article 3.11 de la Convention Benelux en matière de propriété intellectuelle pour lesquels le déposant avait demandé l'ajournement de la publication.

Ordre de la publication (précédé d'un code):

- 01 Numéro d'ordre de l'enregistrement ainsi que le numéro et la date (jour, heure et minute) du dépôt, la date d'enregistrement;
- 02 Date d'échéance de la durée de protection de l'enregistrement;
- 03 Nom du déposant;
- 04 Adresse (rue);
- 05 Localité et pays;
- 06 Le cas échéant, le nom et l'adresse du mandataire ou, le cas échéant, l'indication de l'adresse postale du déposant;
- 08 Reproduction(s) du dessin ou du modèle;
- 09 Le cas échéant, l'indication de la (des) couleur(s);
- 10 Le cas échéant, la description de la (des) couleur(s) mentionnée(s) au code 09;
- 11 Indication du produit ainsi que l'indication de la (des) classe(s) et de la (des) sous-classe(s);
- 12 Le cas échéant, l'indication des éléments caractéristiques du dessin ou du modèle;
- 13 Le cas échéant, l'indication du droit de priorité tel que visé à l'article 4 de la Convention de Paris pour la protection de la Propriété Industrielle;
- 14 Le cas échéant, l'indication du nom du véritable créateur du dessin ou du modèle;
- 15 Indication de la période d'ajournement de la publication.

Rubrique IV

Dépôts Benelux pour lesquels la publication a été ajournée conformément à l'article 3.13 de la Convention Benelux en matière de propriété intellectuelle (contraire aux bonnes moeurs ou à l'ordre public d'un des pays du Benelux).

Rubrique V

Dépôts Benelux enregistrés conformément à l'article 3.11 de la Convention Benelux en matière de propriété intellectuelle pour lesquels la publication a été ajournée, conformément aux dispositions de l'article 3.13 de la Convention Benelux en matière de propriété intellectuelle.

Ordre de la publication (précédé d'un code):

- 01 Numéro d'ordre de l'enregistrement ainsi que le numéro et la date (jour, heure et minute) du dépôt, la date d'enregistrement;
- 02 Date d'échéance de la durée de protection de l'enregistrement;
- 03 Nom du déposant;
- 04 Adresse (rue);
- 05 Localité et pays;
- 06 Le cas échéant, le nom et l'adresse du mandataire ou, le cas échéant, l'indication de l'adresse postale du déposant;
- 08 Reproduction(s) du dessin ou du modèle;
- 09 Le cas échéant, l'indication de la (des) couleur(s);
- 10 Le cas échéant, la description de la (des) couleur(s) mentionnée(s) au code 09;
- 11 Indication du produit ainsi que l'indication de la (des) classe(s) et de la (des) sous-classe(s);
- 12 Le cas échéant, l'indication des éléments caractéristiques du dessin ou du modèle;
- 13 Le cas échéant, l'indication du droit de priorité tel que visé à l'article 4 de la Convention de Paris pour la protection de la Propriété Industrielle;
- 14 Le cas échéant, l'indication du nom du véritable créateur du dessin ou du modèle.

Rubrique VI

Dépôts Benelux enregistrés conformément à l'article 3.11 de la Convention Benelux en matière de propriété intellectuelle pour lesquels une nouvelle publication est faite (article 3.11, alinéa 3 de la Convention Benelux en matière de propriété intellectuelle).

Ordre de la publication (précédé d'un code):

- 01 Numéro d'ordre de l'enregistrement ainsi que le numéro et la date (jour, heure et minute) du dépôt, la date d'enregistrement;
- 02 Date d'échéance de la durée de protection de l'enregistrement;
- 03 Nom du déposant;
- 04 Adresse (rue);
- 05 Localité et pays;
- 06 Le cas échéant, le nom et l'adresse du mandataire ou, le cas échéant, l'indication de l'adresse postale du déposant;
- 08 Reproduction(s) du dessin ou du modèle;
- 09 Le cas échéant, l'indication de la (des) couleur(s);
- 10 Le cas échéant, la description de la (des) couleur(s) mentionnée(s) au code 09;
- 11 Indication du produit ainsi que l'indication de la (des) classe(s) et de la (des) sous-classe(s);
- 12 Le cas échéant, l'indication des éléments caractéristiques du dessin ou du modèle;
- 13 Le cas échéant, l'indication du droit de priorité tel que visé à l'article 4 de la Convention de Paris pour la protection de la Propriété Industrielle;
- 14 Le cas échéant, l'indication du nom du véritable créateur du dessin ou du modèle;
- 15 Le cas échéant, l'indication de la période d'ajournement de la publication.



Rubrique VII

Renouvellements de dépôts Benelux enregistrés conformément à l'article 3.11 de la Convention Benelux en matière de propriété intellectuelle (article 3.14 de la Convention Benelux en matière de propriété intellectuelle).

Ordre de la publication (précédé d'un code):

- 01 Numéro d'ordre de l'enregistrement ainsi que le numéro et la date (jour, heure et minute) du dépôt, la date d'enregistrement;
- 02 Date d'échéance de la durée de protection de l'enregistrement;
- 03 Nom du déposant;
- 04 Adresse (rue);
- 05 Localité et pays;
- 06 Le cas échéant, le nom et l'adresse du mandataire ou, le cas échéant, l'indication de l'adresse postale du déposant;
- 08 Reproduction(s) du dessin ou du modèle;
- 09 Le cas échéant, l'indication de la (des) couleur(s);
- 10 Le cas échéant, la description de la (des) couleur(s) mentionnée(s) au code 09;
- 11 Indication du produit ainsi que l'indication de la (des) classe(s) et de la (des) sous-classe(s);
- 12 Le cas échéant, l'indication des éléments caractéristiques du dessin ou du modèle;
- 13 Le cas échéant, l'indication du droit de priorité tel que visé à l'article 4 de la Convention de Paris pour la protection de la Propriété Industrielle;
- 14 Le cas échéant, l'indication du nom du véritable créateur du dessin ou du modèle;
- 18 Date de la requête de renouvellement.

Rubrique VIII

Dépôts Benelux auprès desquels sont enregistrées au registre des modifications de l'enregistrement du dessin ou modèle (règle 3.1 du Règlement d'exécution).

- 01 Cessions
- 02 Licences
- 03 Droits de gage
- 04 Saisies
- 05 Radiation de licences, gages, saisies
- 06 Changement d'adresse (titulaire)
- 07 Changement de nom (titulaire)
- 08 a Changements d'adresse de correspondance
- b Institution ou changement de mandataire
- c Changements de nom et d'adresse du mandataire
- d Changements de nom ou d'adresse du mandataire
- 09 Changement de nom et d'adresse (titulaire)
- 10 Corrections d'erreurs de plume
- 11 Autre rectifications

N.B. -L'indication qui pourrait figurer après le texte d'une modification est un code interne.

-Si les indications (1), (2), etc. devaient figurer après la date de notification, cela signifie qu'il y a plusieurs modifications qui sont notifiées simultanément. Ces indications font également apparaître le rang des modifications.

Rubrique IX

Dépôts Benelux dont la radiation de l'enregistrement, faisant suite à une décision judiciaire coulée en force de chose jugée, a été effectuée à la demande de la partie la plus diligente (article 1.14 et 4.5 de la Convention Benelux en matière de propriété intellectuelle et la règle 3.1 du Règlement d'exécution).

Rubrique X

- A Dépôts Benelux dont la radiation volontaire/d'office de l'enregistrement a été effectuée (article 3.21 de la Convention Benelux en matière de propriété intellectuelle et la règle 3.1 du Règlement d'exécution).

Ordre de la publication (précédé d'un code):

- 01 Numéro d'ordre de l'enregistrement.

- B Dépôts Benelux ou internationaux pour lesquels une requête de renonciation partielle ou une décision judiciaire est enregistrée, comme visée à l'article 3.24, alinéa 3 de la Convention Benelux en matière de propriété intellectuelle.

Ordre de la publication (précédé d'un code):

- 01 Numéro d'ordre de l'enregistrement.

Rubrique XI

Enregistrements de dépôts Benelux et internationaux auprès desquels une action en revendication du créateur a été enregistrée (article 3.7 de la Convention Benelux en matière de propriété intellectuelle et règle 2.10, alinéa 1 du Règlement d'exécution).

Ordre de la publication (précédé d'un code):

- 01 Numéro d'ordre de l'enregistrement;
- 14 Nom du créateur.

Rubrique XII

Enregistrements de dépôts Benelux et internationaux auprès desquels l'enregistrement de l'action en revendication visée à l'article 3.7 été radié (règle 2.10, alinéa 2 du Règlement d'exécution).

Ordre de la publication (précédé d'un code):

- 01 Numéro d'ordre de l'enregistrement;
- 14 Nom du créateur.

Rubrique XIII

Enregistrements internationaux auprès desquels sont enregistrées: (règle 3.2, alinéa 3 du Règlement d'exécution).

- a Des décisions d'annulation;
- b Des décisions d'extinction;
- c Des licences;
- d Gages;
- e Saisies;
- f Des radiations de licence, gages, saisies.

Rubrique XIV

Enregistrements de dépôts Benelux et internationaux auprès desquels la déclaration spéciale concernant le maintien d'un droit d'auteur est enregistrée (article 21, par. 3 et article 24 de la Loi Uniforme Benelux en matière de Dessins ou Modèles).

Plus d'application (depuis décembre 2003).

Rubrique XV

Dépôts Benelux dont l'enregistrement est venu à expiration (article 3.22, sous a. de la Convention Benelux en matière de propriété intellectuelle).

La publication a eu lieu après l'écoulement du délai de grâce prévu à l'article 3.14, alinéa 3 de la Convention Benelux en matière de propriété intellectuelle.



Content of the sections

Section I

Registered Benelux applications in accordance with article 3.11 of the Benelux Convention on Intellectual Property.

Order of publication (preceded by a code)

- 01 Sequence number of the registration as well as the number and date (day, hour and minutes) of the application, registration date;
- 02 Expiry date;
- 03 Name of the applicant;
- 04 Address (street);
- 05 City and country;
- 06 If applicable, name and address of the representative or the correspondence address of the applicant;
- 08 Representation(s) of the design;
- 09 If applicable, description of the colour(s);
- 10 If applicable, detailed description of the colour(s) stated under 09;
- 11 Description of the product as well as the description of the class(es) and subclass(es);
- 12 If applicable, description of the characteristic features of the design;
- 13 If applicable, description of the right of priority as stated in article 4 of the Paris Convention for the Protection of Industrial Property;
- 14 If applicable, name of the actual designer.

Section II

Registered Benelux applications in accordance with article 3.11 of the Benelux Convention on Intellectual Property for which the applicant has asked deferment of the publication (article 3.12 of the Benelux Convention on Intellectual Property).

Order of publication (preceded by a code)

- 01 Sequence number of the registration, registration date;
- 15 Indication of the term for which deferment of the publication has been asked.

Section III

Registered Benelux applications in accordance with article 3.11 of the Benelux Convention on Intellectual Property for which the applicant has asked deferment of the publication.

Order of publication (preceded by a code)

- 01 Sequence number of the registration as well as the number and date (day, hour and minutes) of the application, registration date;
- 02 Expiry date;
- 03 Name of the applicant;
- 04 Address (street);
- 05 City and country;
- 06 If applicable, name and address of the representative or the correspondence address of the applicant;
- 08 Representation(s) of the design;
- 09 If applicable, description of the colour(s);
- 10 If applicable, detailed description of the colour(s) stated under 09;
- 11 Description of the product as well as the description of the class(es) and subclass(es);
- 12 If applicable, description of the characteristic features of the design;
- 13 If applicable, description of the right of priority as stated in article 4 of the Paris Convention for the Protection of Industrial Property;
- 14 If applicable, name of the actual designer;
- 15 Indication of the term for which deferment of the publication has been asked.

Section IV

Benelux applications for which the publication was deferred in accordance with article 3.13 of the Benelux Convention on Intellectual Property (contrary to accepted principles of morality or to public policy in one of the Benelux countries).

Section V

Registered Benelux applications in accordance with article 3.11 of the Benelux Convention on Intellectual Property for which the publication was deferred in accordance with article 3.13 of the Benelux Convention on Intellectual Property.

Order of publication (preceded by a code)

- 01 Sequence number of the registration as well as the number and date (day, hour and minutes) of the application, registration date;
- 02 Expiry date;
- 03 Name of the applicant;
- 04 Address (street);
- 05 City and country;
- 06 If applicable, name and address of the representative or the correspondence address of the applicant;
- 08 Representation(s) of the design;
- 09 If applicable, description of the colour(s);
- 10 If applicable, detailed description of the colour(s) stated under 09;
- 11 Description of the product as well as the description of the class(es) and subclass(es);
- 12 If applicable, description of the characteristic features of the design;
- 13 If applicable, description of the right of priority as stated in article 4 of the Paris Convention for the Protection of Industrial Property;
- 14 If applicable, name of the actual designer.

Section VI

Registered Benelux applications in accordance with article 3.11 of the Benelux Convention on Intellectual Property published a second time (article 3.11 (3) of the Benelux Convention on Intellectual Property).

Order of publication (preceded by a code)

- 01 Sequence number of the registration as well as the number and date (day, hour and minutes) of the application, registration date;
- 02 Expiry date;
- 03 Name of the applicant;
- 04 Address (street);
- 05 City and country;
- 06 If applicable, name and address of the representative or the correspondence address of the applicant;
- 08 Representation(s) of the design;
- 09 If applicable, description of the colour(s);
- 10 If applicable, detailed description of the colour(s) stated under 09;
- 11 Description of the product as well as the description of the class(es) and subclass(es);
- 12 If applicable, description of the characteristic features of the design;
- 13 If applicable, description of the right of priority as stated in article 4 of the Paris Convention for the Protection of Industrial Property;
- 14 If applicable, name of the actual designer;
- 15 If applicable, indication of the term for which deferment of the publication has been asked.



Section VII

Renewals of registered Benelux applications in accordance with article 3.11 of the Benelux Convention on Intellectual Property (article 3.14 of the Benelux Convention on Intellectual Property).

Order of publication (preceded by a code)

- 01 Sequence number of the registration as well as the number and date (day, hour and minutes) of the application, registration date;
- 02 Expiry date;
- 03 Name of the applicant;
- 04 Address (street);
- 05 City and country;
- 06 If applicable, name and address of the representative or the correspondence address of the applicant;
- 08 Representation(s) of the design;
- 09 If applicable, description of the colour(s);
- 10 If applicable, detailed description of the colour(s) stated under 09;
- 11 Description of the product as well as the description of the class(es) and subclass(es);
- 12 If applicable, description of the characteristic features of the design;
- 13 If applicable, description of the right of priority as stated in article 4 of the Paris Convention for the Protection of Industrial Property;
- 14 If applicable, name of the actual designer;
- 18 Date of the request for the renewal.

Section VIII

Benelux design applications for which entries in the register have been modified (rule 3.1 of the Implementing Regulations)

- 01 Transfer of ownership
- 02 License
- 03 Right of pledge
- 04 Attachment
- 05 Cancellation of license, right of pledge, attachment
- 06 Change of address (owner)
- 07 Change of name (owner)
- 08
 - a Change of correspondence address
 - b Appointment or change of representative
 - c Change of name and address of representative
 - d Change of name or address of representative
- 09 Change of name and/or address (owner)
- 10 Correction of writing errors
- 11 Other corrections

NB:

- The indication after the text of the modification is an internal code.
- The indications (1), (2) after the date of registration of the modification imply that multiple modifications were registered. Moreover they indicate the sequence of the modifications.

Section IX

Benelux applications that have been cancelled at the request of the most diligent party following a final and binding court order (article 1.14 and 4.5 of the Benelux Convention on Intellectual Property and rule 3.1 of the Implementing Regulations).

Section X

- A Benelux applications for which the voluntary/ex officio cancellation was registered (article 3.21 of the Benelux Convention on Intellectual Property and rule 3.1 of the Implementing Regulations).
Order of publication (preceded by a code):
 - 01 Sequence number of the registration.
- B Benelux applications and International applications for which a declaration of the holder or a court order as mentioned in article 3.24 (3) of the Benelux Convention on Intellectual Property was registered.
Order of publication (preceded by a code):
 - 01 Sequence number of the registration.

Section XI

Registrations of Benelux applications and International applications for which a claim of the designer was registered (article 3.7 of the Benelux Convention on Intellectual Property and rule 2.10 (1) of the Implementing Regulations).

Order of publication (preceded by a code)

- 01 Sequence number of the registration.
- 14 Name of the designer.

Section XII

Registrations of Benelux applications and International applications for which the registration of the claim mentioned in article 3.7 of the Benelux Convention on Intellectual Property was cancelled (2.10 (2) of the Implementing Regulations).

Order of publication (preceded by a code)

- 01 Sequence number of the registration.
- 14 Name of the designer.

Section XIII

International registrations for which was registered: (rule 3.2 (3) of the Implementing Regulations)

- a Invalidation;
- b Revocation;
- c License;
- d Right of pledge;
- e Attachment;
- f Cancellation of license, right of pledge, attachment.

Section XIV

Registrations of Benelux applications and International applications for which the special declaration on maintaining a design right was registered (article 21 (3) and article 24 of the Uniform Benelux Law on Designs).

No longer applicable (since December 2003).

Section XV

Expired Benelux registrations (article 3.22 (a) of the Benelux Convention on Intellectual Property).

Publication will take place after the end of the term mentioned in article 3.14 (3) of the Benelux Convention on Intellectual Property.



Rubriek I

Beneluxdepots ingeschreven overeenkomstig artikel 3.11 van het Benelux-verdrag inzake de intellectuele eigendom.

- 01 Volgnummer van de inschrijving alsmede nummer en dagtekening (dag, uur en minuut) van het depot, datum van inschrijving;
- 02 Datum waarop de geldigheidsduur van de inschrijving verstrijkt;
- 03 Naam van de deposant;
- 04 Adres (straat);
- 05 Plaats en land;
- 06 In voorkomend geval, naam en adres van de gemachtigde of, in voorkomend geval, vermelding van het correspondentie-adres van de deposant;
- 08 Afbeelding(en) van de tekening of het model;
- 09 In voorkomend geval, vermelding van de kleur(en);
- 10 In voorkomend geval, nadere omschrijving van de onder code 09 genoemde kleur(en);
- 11 Vermelding van het voortbrengsel alsmede klasse(n) en onderklasse(n) aanduiding;
- 12 In voorkomend geval, vermelding van de kenmerkende eigenschappen van de tekening of het model;
- 13 In voorkomend geval, vermelding van het recht van voorrang als bedoeld in artikel 4 van het Verdrag van Parijs tot bescherming van de Industriële Eigendom;
- 14 In voorkomend geval, vermelding van de naam van de werkelijke ontwerper van de tekening of het model.

Rubrique I

Dépôts Benelux enregistrés conformément aux dispositions de l'article 3.11 de la Convention Benelux en matière de propriété intellectuelle.

- 01 Numéro d'ordre de l'enregistrement ainsi que le numéro et la date (jour, heure et minute) du dépôt, la date d'enregistrement;
- 02 Date d'échéance de la durée de protection de l'enregistrement;
- 03 Nom du déposant;
- 04 Adresse (rue);
- 05 Localité et pays;
- 06 Le cas échéant, le nom et l'adresse du mandataire ou, le cas échéant, l'indication de l'adresse postale du déposant;
- 08 Reproduction(s) du dessin ou du modèle;
- 09 Le cas échéant, l'indication de la (des) couleur(s);
- 10 Le cas échéant, la description de la (des) couleur(s) mentionnée(s) au code 09;
- 11 Indication du produit ainsi que l'indication de la (des) classe(s) et de la (des) sous-classe(s);
- 12 Le cas échéant, l'indication des éléments caractéristiques du dessin ou du modèle;
- 13 Le cas échéant, l'indication du droit de priorité tel que visé à l'article 4 de la Convention de Paris pour la protection de la Propriété Industrielle;
- 14 Le cas échéant, l'indication du nom du véritable créateur du dessin ou du modèle.

Section I

Registered Benelux applications in accordance with article 3.11 of the Benelux Convention on Intellectual Property.

- 01 Sequence number of the registration as well as the number and date (day, hour and minutes) of the application, registration date;
- 02 Expiry date;
- 03 Name of the applicant;
- 04 Address (street);
- 05 City and country;
- 06 If applicable, name and address of the representative or the correspondence address of the applicant;
- 08 Representation(s) of the design;
- 09 If applicable, description of the colour(s);
- 10 If applicable, detailed description of the colour(s) stated under 09;
- 11 Description of the product as well as the description of the class(es) and subclass(es);
- 12 If applicable, description of the characteristic features of the design;
- 13 If applicable, description of the right of priority as stated in article 4 of the Paris Convention for the Protection of Industrial Property;
- 14 If applicable, name of the actual designer.



01 *Inschrijvingsnummer*
40017-00

Nummer en dagtekening (dag en uur) van het depot

85416-00 24.07.2014 , 15.27

Datum inschrijving

11.11.2014 ,

02 *Vervaldatum*
24.07.2019

03 *Naam en adres van de deposant*
George Pisa & Zn. Tailleurs b.v.

04 *Adres (straat en nummer) van de deposant*
Kanaaldijk Noord 15 b

05 *Postcode, plaats en land van de deposant*
5613 DH Eindhoven,
Nederland

08 *Afbeelding van de tekening of het model*
ZIE AFBEELDING(EN)

11 *Vermelding van het voortbrengsel gevolgd door de aanduiding van de klasse(n) en onderklasse(n)*

Jas (kl 2-02).

12 *Beschrijving van de kenmerkende eigenschappen van het nieuwe uiterlijk van het voortbrengsel; in voorkomend geval, vermelding van de onderdelen van de tekening of het model waarop de kleuren betrekking hebben*

Jas aan voorzijde links en rechts onder met teruggeslagen beleg. Sluiting voorzijde met gesp. Mouwen met plooi aan voorzijde. Mouwen met mouwkap. Rug met coutenaden en 2 gespen, tussen de gespen een horizontale bias.

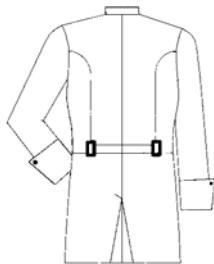
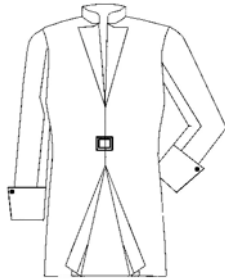

01 *Inschrijvingsnummer*
40018-01

Nummer en dagtekening (dag en uur) van het depot

85521-01 07.10.2014 , 11.56

Datum inschrijving

11.11.2014 ,

02 *Vervaldatum*
07.10.2019

03 *Naam en adres van de deposant*
Barbara Smit

04 *Adres (straat en nummer) van de deposant*
Sixlaan 38

05 *Postcode, plaats en land van de deposant*
2252 CG Voorschoten,
Nederland

08 *Afbeelding van de tekening of het model*
ZIE AFBEELDING(EN)

11 *Vermelding van het voortbrengsel gevolgd door de aanduiding van de klasse(n) en onderklasse(n)*

Oppervlaktepatroon (kl 32-00).

14 *Vermelding van de naam van de werkelijke ontwerper van de tekening*
SMIT Barbara



01 *Inschrijvingsnummer*
40018-02

Nummer en dagtekening (dag en uur) van het depot

85521-02 07.10.2014 , 11.56

Datum inschrijving

11.11.2014 ,

02 *Vervaldatum*
07.10.2019

03 *Naam en adres van de deposant*
Barbara Smit

04 *Adres (straat en nummer) van de deposant*
Sixlaan 38

05 *Postcode, plaats en land van de deposant*
2252 CG Voorschoten,
Nederland

08 *Afbeelding van de tekening of het model*
ZIE AFBEELDING(EN)

11 *Vermelding van het voortbrengsel gevolgd door de aanduiding van de klasse(n) en onderklasse(n)*

Oppervlaktepatroon (kl 32-00).

14 *Vermelding van de naam van de werkelijke ontwerper van de tekening*
SMIT Barbara



01 *Inschrijvingsnummer*
40018-03

Nummer en dagtekening (dag en uur) van het depot

85521-03 07.10.2014 , 11.56

Datum inschrijving

11.11.2014 ,

02 *Vervaldatum*
07.10.2019

03 *Naam en adres van de deposant*
Barbara Smit

04 *Adres (straat en nummer) van de deposant*
Sixlaan 38

05 *Postcode, plaats en land van de deposant*
2252 CG Voorschoten,
Nederland

08 *Afbeelding van de tekening of het model*
ZIE AFBEELDING(EN)

11 *Vermelding van het voortbrengsel gevolgd door de aanduiding van de klasse(n) en onderklasse(n)*

Oppervlaktepatroon (kl 32-00).

14 *Vermelding van de naam van de werkelijke ontwerper van de tekening*
SMIT Barbara



01 *Inschrijvingsnummer*
40018-04

Nummer en dagtekening (dag en uur) van het depot

85521-04 07.10.2014 , 11.56

Datum inschrijving

11.11.2014 ,

02 *Vervaldatum*
07.10.2019

03 *Naam en adres van de deposant*
Barbara Smit

04 *Adres (straat en nummer) van de deposant*
Sixlaan 38

- 05 *Postcode, plaats en land van de deposant*
2252 CG Voorschoten,
Nederland
- 08 *Afbeelding van de tekening of het model*
ZIE AFBEELDING(EN)
- 11 *Vermelding van het voortbrengsel gevolgd door de aanduiding van de klasse(n) en onderklasse(n)*
Oppervlaktepatroon (kl 32-00).
- 14 *Vermelding van de naam van de werkelijke ontwerper van de tekening*
SMIT Barbara



- 01 *Inschrijvingsnummer*
40019-01
Nummer en dagtekening (dag en uur) van het depot
85523-01 07.10.2014 , 18.15
Datum inschrijving
04.12.2014 ,
- 02 *Vervaldatum*
07.10.2019
- 03 *Naam en adres van de deposant*
Romaan BV
- 04 *Adres (straat en nummer) van de deposant*
Duckdalfweg 32
- 05 *Postcode, plaats en land van de deposant*
1041 BE Amsterdam,
Nederland
- 06 *Naam en adres van de gemachtigde of vermelding van het correspondentie-adres van de deposant*
Frans Mallo
Nieuwstraat 1
2161 PM Lisse
Nederland.
- 08 *Afbeelding van de tekening of het model*
ZIE AFBEELDING(EN)
- 11 *Vermelding van het voortbrengsel gevolgd door de aanduiding van de klasse(n) en onderklasse(n)*
Jas (kl 2-02).
- 14 *Vermelding van de naam van de werkelijke ontwerper van de tekening*
HUSAIN Mazher

- 01 *Inschrijvingsnummer*
40019-02
Nummer en dagtekening (dag en uur) van het depot
85523-02 07.10.2014 , 18.15
Datum inschrijving
04.12.2014 ,
- 02 *Vervaldatum*
07.10.2019
- 03 *Naam en adres van de deposant*
Romaan BV
- 04 *Adres (straat en nummer) van de deposant*
Duckdalfweg 32
- 05 *Postcode, plaats en land van de deposant*
1041 BE Amsterdam,
Nederland
- 06 *Naam en adres van de gemachtigde of vermelding van het correspondentie-adres van de deposant*
Frans Mallo
Nieuwstraat 1
2161 PM Lisse
Nederland.
- 08 *Afbeelding van de tekening of het model*
ZIE AFBEELDING(EN)
- 11 *Vermelding van het voortbrengsel gevolgd door de aanduiding van de klasse(n) en onderklasse(n)*
Jas (kl 2-02).
- 14 *Vermelding van de naam van de werkelijke ontwerper van de tekening*
HUSAIN Mazher

- 01 *Inschrijvingsnummer*
40019-03
Nummer en dagtekening (dag en uur) van het depot
85523-03 07.10.2014 , 18.15
Datum inschrijving
04.12.2014 ,
- 02 *Vervaldatum*
07.10.2019
- 03 *Naam en adres van de deposant*
Romaan BV
- 04 *Adres (straat en nummer) van de deposant*
Duckdalfweg 32
- 05 *Postcode, plaats en land van de deposant*
1041 BE Amsterdam,
Nederland
- 06 *Naam en adres van de gemachtigde of vermelding van het correspondentie-adres van de deposant*
Frans Mallo
Nieuwstraat 1
2161 PM Lisse
Nederland.
- 08 *Afbeelding van de tekening of het model*
ZIE AFBEELDING(EN)
- 11 *Vermelding van het voortbrengsel gevolgd door de aanduiding van de klasse(n) en onderklasse(n)*
Jas (kl 2-02).
- 14 *Vermelding van de naam van de werkelijke ontwerper van de tekening*
HUSAIN Mazher



01 *Inschrijvingsnummer*
40019-04

Nummer en dagtekening (dag en uur) van het depot

85523-04 07.10.2014 , 18.15

Datum inschrijving

04.12.2014 ,

02 *Vervaldatum*

07.10.2019

03 *Naam en adres van de deposant*

Romaan BV

04 *Adres (straat en nummer) van de deposant*

Duckdalfweg 32

05 *Postcode, plaats en land van de deposant*

1041 BE Amsterdam,
Nederland

06 *Naam en adres van de gemachtigde of vermelding van het correspondentie-adres van de deposant*

Frans Mallo
Nieuwstraat 1
2161 PM Lisse
Nederland.

08 *Afbeelding van de tekening of het model*

ZIE AFBEELDING(EN)

11 *Vermelding van het voortbrengsel gevolgd door de aanduiding van de klasse(n) en onderklasse(n)*

Jas (kl 2-02).

14 *Vermelding van de naam van de werkelijke ontwerper van de tekening*

HUSAIN Mazher

01 *Inschrijvingsnummer*
40019-05

Nummer en dagtekening (dag en uur) van het depot

85523-05 07.10.2014 , 18.15

Datum inschrijving

04.12.2014 ,

02 *Vervaldatum*

07.10.2019

03 *Naam en adres van de deposant*

Romaan BV

04 *Adres (straat en nummer) van de deposant*

Duckdalfweg 32

05 *Postcode, plaats en land van de deposant*

1041 BE Amsterdam,
Nederland

06 *Naam en adres van de gemachtigde of vermelding van het correspondentie-adres van de deposant*

Frans Mallo
Nieuwstraat 1
2161 PM Lisse
Nederland.

08 *Afbeelding van de tekening of het model*

ZIE AFBEELDING(EN)

11 *Vermelding van het voortbrengsel gevolgd door de aanduiding van de klasse(n) en onderklasse(n)*

Jas (kl 2-02).

14 *Vermelding van de naam van de werkelijke ontwerper van de tekening*

HUSAIN Mazher

01 *Inschrijvingsnummer*
40020-00

Nummer en dagtekening (dag en uur) van het depot

85526-00 09.10.2014 , 11.10

Datum inschrijving

11.11.2014 ,

02 *Vervaldatum*

09.10.2019

03 *Naam en adres van de deposant*

Made in Rotterdam B.V.

04 *Adres (straat en nummer) van de deposant*

Bergse Rechter Rottekade 11

05 *Postcode, plaats en land van de deposant*

3051 AB Rotterdam,
Nederland

06 *Naam en adres van de gemachtigde of vermelding van het correspondentie-adres van de deposant*

Markenizer BV
Postbus 28099
3003 KB Rotterdam
Nederland.

08 *Afbeelding van de tekening of het model*

ZIE AFBEELDING(EN)

09 *Vermelding van de kleur(en)*

zilverkleurig, roze, oranje, rood, bruin,
blauw, paars, geel, diverse tinten groen

11 *Vermelding van het voortbrengsel gevolgd door de aanduiding van de klasse(n) en onderklasse(n)*

Set van speldjes (kl 11-01).





- 01 *Inschrijvingsnummer*
40021-00
Nummer en dagtekening (dag en uur) van het depot
85528-00 12.10.2014 , 13.46
Datum inschrijving
04.12.2014 ,
- 02 *Vervaldatum*
12.10.2019
- 03 *Naam en adres van de deposant*
Sylvie Zuidam
- 04 *Adres (straat en nummer) van de deposant*
Kleine Oosterwijck 34
- 05 *Postcode, plaats en land van de deposant*
3841 BL Harderwijk,
Nederland
- 08 *Afbeelding van de tekening of het model*
ZIE AFBEELDING(EN)
- 11 *Vermelding van het voortbrengsel gevolgd door de aanduiding van de klasse(n) en onderklasse(n)*
Laken (Babybed) (kl 6-13).
- 14 *Vermelding van de naam van de werkelijke ontwerper van de tekening*
ZUIDAM Linda Sylvana



- 01 *Inschrijvingsnummer*
40022-00
Nummer en dagtekening (dag en uur) van het depot
85443-00 18.08.2014 , 16.44
Datum inschrijving
05.12.2014 ,
- 02 *Vervaldatum*
18.08.2019
- 03 *Naam en adres van de deposant*
Tom van Nieuwmege
- 04 *Adres (straat en nummer) van de deposant*
Rokin 50
- 05 *Postcode, plaats en land van de deposant*
1012 KV Amsterdam,
Nederland

- 06 *Naam en adres van de gemachtigde of vermelding van het correspondentie-adres van de deposant*
Gijs van Nieuwmege
Rokin 50
1012 KV Amsterdam
Nederland.
- 08 *Afbeelding van de tekening of het model*
ZIE AFBEELDING(EN)
- 11 *Vermelding van het voortbrengsel gevolgd door de aanduiding van de klasse(n) en onderklasse(n)*
Oplaadstation voor mobiele telefoon (kl 13-02).
- 14 *Vermelding van de naam van de werkelijke ontwerper van de tekening*
VAN NIEUWMEGEN Tom; VAN NIEUWMEGEN Gijs

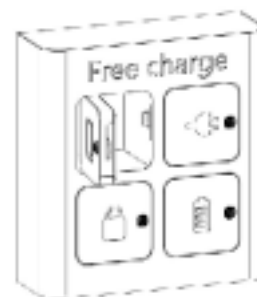

- 01 *Inschrijvingsnummer*
40023-00
Nummer en dagtekening (dag en uur) van het depot
85514-00 06.10.2014 , 12.00
Datum inschrijving
08.12.2014 ,
- 02 *Vervaldatum*
06.10.2019
- 03 *Naam en adres van de deposant*
Jean-Paul Peek
- 04 *Adres (straat en nummer) van de deposant*
Prinses Marijkelaan 2
- 05 *Postcode, plaats en land van de deposant*
3956 XT Leersum,
Nederland
- 08 *Afbeelding van de tekening of het model*
ZIE AFBEELDING(EN)
- 11 *Vermelding van het voortbrengsel gevolgd door de aanduiding van de klasse(n) en onderklasse(n)*
Zitbank (kl 6-01).
- 14 *Vermelding van de naam van de werkelijke ontwerper van de tekening*
PEEK Jean-Paul

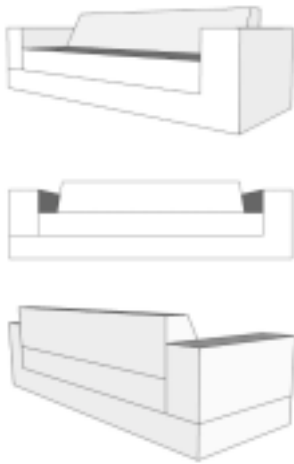

01 *Inschrijvingsnummer*
40024-00

Nummer en dagtekening (dag en uur) van het depot

85516-00 06.10.2014 , 21.13

Datum inschrijving

02.12.2014 ,

02 *Vervaldatum*

06.10.2019

03 *Naam en adres van de deposant*

Jantina H. Bos-Schuten

04 *Adres (straat en nummer) van de deposant*

Steenbakkerijweg 19

05 *Postcode, plaats en land van de deposant*

7814 RM Emmen,
Nederland

08 *Afbeelding van de tekening of het model*

ZIE AFBEELDING(EN)

11 *Vermelding van het voortbrengsel gevolgd door de aanduiding van de klasse(n) en onderklasse(n)*

Documententas voor koffer (kl 3-01).

14 *Vermelding van de naam van de werkelijke ontwerper van de tekening*

BOS-SCHUTEN Jantina Hermina

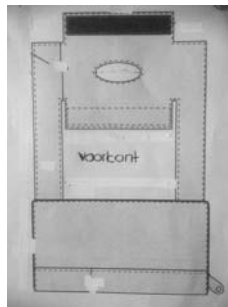
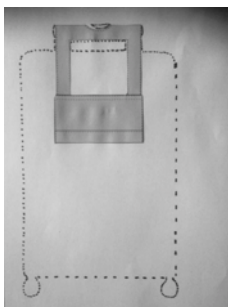

01 *Inschrijvingsnummer*
40025-01

Nummer en dagtekening (dag en uur) van het depot

85533-01 15.10.2014 , 10.27

Datum inschrijving

11.11.2014 ,

02 *Vervaldatum*

15.10.2019

03 *Naam en adres van de deposant*

Suzanne Vink
h.o.d.n. Noé Interior

04 *Adres (straat en nummer) van de deposant*

Bulgerstein 17

05 *Postcode, plaats en land van de deposant*

1082 NH Amsterdam,
Nederland

08 *Afbeelding van de tekening of het model*

ZIE AFBEELDING(EN)

11 *Vermelding van het voortbrengsel gevolgd door de aanduiding van de klasse(n) en onderklasse(n)*

Kaars in potje (kl 26-01).

12 *Beschrijving van de kenmerkende eigenschappen van het nieuwe uiterlijk van het voortbrengsel; in voorkomend geval, vermelding van de onderdelen van de tekening of het model waarop de kleuren betrekking hebben*

Kaars in glas, met bedrukt label. Tekst op label It's a GIRL.

14 *Vermelding van de naam van de werkelijke ontwerper van de tekening*

VINK Suzanne



01 *Inschrijvingsnummer*
40025-02

Nummer en dagtekening (dag en uur) van het depot

85533-02 15.10.2014 , 10.27

Datum inschrijving

11.11.2014 ,

02 *Vervaldatum*

15.10.2019

03 *Naam en adres van de deposant*

Suzanne Vink
h.o.d.n. Noé Interior

04 *Adres (straat en nummer) van de deposant*

Bulgerstein 17

05 *Postcode, plaats en land van de deposant*

1082 NH Amsterdam,
Nederland

08 *Afbeelding van de tekening of het model*

ZIE AFBEELDING(EN)

11 *Vermelding van het voortbrengsel gevolgd door de aanduiding van de klasse(n) en onderklasse(n)*

Kaars in potje (kl 26-01).

12 *Beschrijving van de kenmerkende eigenschappen van het nieuwe uiterlijk van het voortbrengsel; in voorkomend geval, vermelding van de onderdelen van de tekening of het model waarop de kleuren betrekking hebben*

Kaars in glas, met bedrukt label. Tekst op label Mr & Mrs.

14 *Vermelding van de naam van de werkelijke ontwerper van de tekening*

VINK Suzanne



01 *Inschrijvingsnummer*
40025-03

Nummer en dagtekening (dag en uur) van het depot

85533-03 15.10.2014 , 10.27

Datum inschrijving

11.11.2014 ,

- 02 *Vervaldatum*
15.10.2019
- 03 *Naam en adres van de deposant*
Suzanne Vink
h.o.d.n. Noé Interior
- 04 *Adres (straat en nummer) van de deposant*
Bulgerstein 17
- 05 *Postcode, plaats en land van de deposant*
1082 NH Amsterdam,
Nederland
- 08 *Afbeelding van de tekening of het model*
ZIE AFBEELDING(EN)
- 11 *Vermelding van het voortbrengsel gevolgd door de aanduiding van de klasse(n) en onderklasse(n)*
Kaars in potje (kl 26-01).
- 12 *Beschrijving van de kenmerkende eigenschappen van het nieuwe uiterlijk van het voortbrengsel; in voorkomend geval, vermelding van de onderdelen van de tekening of het model waarop de kleuren betrekking hebben*
Kaars in glas, met bedrukt label. Tekst op label Mrs.
- 14 *Vermelding van de naam van de werkelijke ontwerper van de tekening*
VINK Suzanne



- 01 *Inschrijvingsnummer*
40025-04
Nummer en dagtekening (dag en uur) van het depot
85533-04 15.10.2014 , 10.27
Datum inschrijving
11.11.2014 ,
- 02 *Vervaldatum*
15.10.2019
- 03 *Naam en adres van de deposant*
Suzanne Vink
h.o.d.n. Noé Interior
- 04 *Adres (straat en nummer) van de deposant*
Bulgerstein 17
- 05 *Postcode, plaats en land van de deposant*
1082 NH Amsterdam,
Nederland
- 08 *Afbeelding van de tekening of het model*
ZIE AFBEELDING(EN)
- 11 *Vermelding van het voortbrengsel gevolgd door de aanduiding van de klasse(n) en onderklasse(n)*
Kaars in potje (kl 26-01).
- 12 *Beschrijving van de kenmerkende eigenschappen van het nieuwe uiterlijk van het voortbrengsel; in voorkomend geval, vermelding van de onderdelen van de tekening of het model waarop de kleuren betrekking hebben*
Kaars in glas, met bedrukt label. Tekst op label S.

- 14 *Vermelding van de naam van de werkelijke ontwerper van de tekening*
VINK Suzanne



- 01 *Inschrijvingsnummer*
40025-05
Nummer en dagtekening (dag en uur) van het depot
85533-05 15.10.2014 , 10.27
Datum inschrijving
11.11.2014 ,
- 02 *Vervaldatum*
15.10.2019
- 03 *Naam en adres van de deposant*
Suzanne Vink
h.o.d.n. Noé Interior
- 04 *Adres (straat en nummer) van de deposant*
Bulgerstein 17
- 05 *Postcode, plaats en land van de deposant*
1082 NH Amsterdam,
Nederland
- 08 *Afbeelding van de tekening of het model*
ZIE AFBEELDING(EN)
- 11 *Vermelding van het voortbrengsel gevolgd door de aanduiding van de klasse(n) en onderklasse(n)*
Kaars in potje (kl 26-01).
- 12 *Beschrijving van de kenmerkende eigenschappen van het nieuwe uiterlijk van het voortbrengsel; in voorkomend geval, vermelding van de onderdelen van de tekening of het model waarop de kleuren betrekking hebben*
Kaars in glas, met bedrukt label. Tekst op label N.
- 14 *Vermelding van de naam van de werkelijke ontwerper van de tekening*
VINK Suzanne,

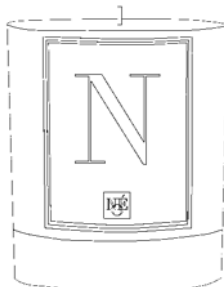

- 01 *Inschrijvingsnummer*
40026-00

- Nummer en dagtekening (dag en uur) van het depot*
85541-00 17.10.2014 , 15.38
Datum inschrijving
02.12.2014 ,
- 02 *Vervaldatum*
17.10.2019
- 03 *Naam en adres van de deposant*
Jascom B.V.
- 04 *Adres (straat en nummer) van de deposant*
Prof. Eykmanweg 15
- 05 *Postcode, plaats en land van de deposant*
5144 ND Waalwijk,
Nederland
- 06 *Naam en adres van de gemachtigde of vermelding van het correspondentie-adres van de deposant*
Holla Poelman Van Leeuwen
Advocaten
Stationsplein 99-101
5211 BM 's-Hertogenbosch
Nederland.
- 08 *Afbeelding van de tekening of het model*
ZIE AFBEELDING(EN)
- 09 *Vermelding van de kleur(en)*
bruin, rood
- 11 *Vermelding van het voortbrengsel gevolgd door de aanduiding van de klasse(n) en onderklasse(n)*
Zool (kl 2-04).



01 *Inschrijvingsnummer***40027-00***Nummer en dagtekening (dag en uur) van het depot*

85553-00 29.10.2014 , 16.54

Datum inschrijving

17.11.2014 ,

02 *Vervaldatum*

29.10.2019

03 *Naam en adres van de deposant*

HZ Solutions B.V.

04 *Adres (straat en nummer) van de deposant*

Bukkumweg 8

05 *Postcode, plaats en land van de deposant*5080 AA Hilvarenbeek,
Nederland08 *Afbeelding van de tekening of het model*

ZIE AFBEELDING(EN)

11 *Vermelding van het voortbrengsel gevolgd door de aanduiding van de klasse(n) en onderklasse(n)*

Montageklem (kl 8-08).

14 *Vermelding van de naam van de werkelijke ontwerper van de tekening*

WISKERKE Rudolf

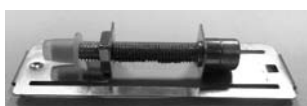
01 *Numéro d'enregistrement***40028-01***Numéro, date et heure du dépôt*

85560-01 31.10.2014 , 19.56

Date de l'enregistrement

05.12.2014 ,

02 *Date d'échéance*

31.10.2019

03 *Nom et adresse du déposant*

Martin Bakole

04 *Adresse (rue et numéro) du déposant*

Clos des Merisiers 604/2

05 *Code postal, localité et pays du déposant*1480 Tubize,
Belgique08 *Reproduction du dessin ou modèle*

VOIR REPRODUCTION(S)

11 *Indication du produit suivi de la (des) classe(s) et de la (des) sous-classe(s)*

Support avec dispositif de cure-dos (cl 28-99).

12 *Description des éléments caractéristiques de l'aspect nouveau du produit; le cas échéant, indication des parties du dessin ou modèle auxquelles se rapportent les couleurs*

Le support avec dispositif de cure-dos se compose d'une barre verticale et se terminant de chaque côté avec un élément de fixation. Le dispositif de cure-dos est rond. Sur le côté du dispositif du cure-dos se trouve un manche avec une vis.

14 *Indication du nom du véritable créateur du dessin ou modèle*

BAKOLE Martin

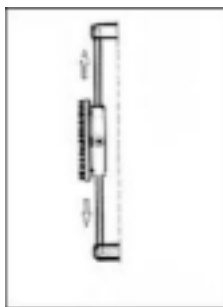
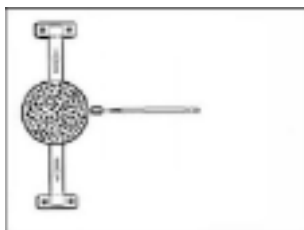
01 *Numéro d'enregistrement***40028-02***Numéro, date et heure du dépôt*

85560-02 31.10.2014 , 19.56

Date de l'enregistrement

05.12.2014 ,

02 *Date d'échéance*

31.10.2019

03 *Nom et adresse du déposant*

Martin Bakole

04 *Adresse (rue et numéro) du déposant*

Clos des Merisiers 604/2

05 *Code postal, localité et pays du déposant*1480 Tubize,
Belgique08 *Reproduction du dessin ou modèle*

VOIR REPRODUCTION(S)

11 *Indication du produit suivi de la (des) classe(s) et de la (des) sous-classe(s)*

Gant de toilette pour dispositif de cure-dos (cl 28-03, 99).

14 *Indication du nom du véritable créateur du dessin ou modèle*

BAKOLE Martin

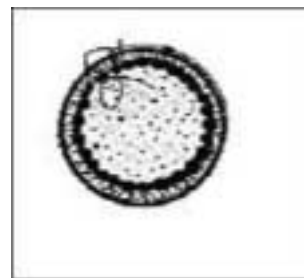
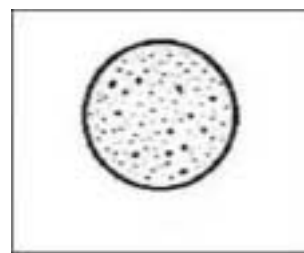
01 *Inschrijvingsnummer***40029-00***Nummer en dagtekening (dag en uur) van het depot*

85561-00 01.11.2014 , 19.29

Datum inschrijving

14.11.2014 ,

02 *Vervaldatum*

01.11.2019

03 *Naam en adres van de deposant*

Johan Henri Rosalie Melotte

04 *Adres (straat en nummer) van de deposant*

Sint-Quirinusstraat 64

05 *Postcode, plaats en land van de deposant*3550 Heusden-Zolder,
België08 *Afbeelding van de tekening of het model*

ZIE AFBEELDING(EN)

11 *Vermelding van het voortbrengsel gevolgd door de aanduiding van de klasse(n) en onderklasse(n)*

Urn (kl 6-04).

12 *Beschrijving van de kenmerkende eigenschappen van het nieuwe uiterlijk van het voortbrengsel; in voorkomend geval, vermelding van de onderdelen van de tekening of het model waarop de kleuren betrekking hebben*

Urn in de vorm van een kubus die op vijf vlakken vierkante uitsparingen heeft.

- 14 *Vermelding van de naam van de werkelijke ontwerper van de tekening*
MELOTTE Johan Henri R.

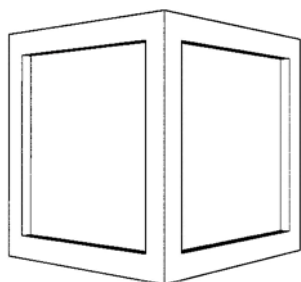
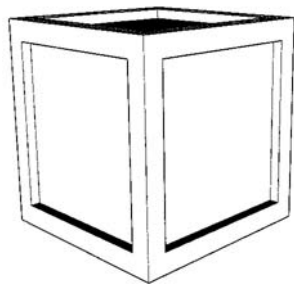

- 01 *Inschrijvingsnummer*
40030-00
Nummer en dagtekening (dag en uur) van het depot
85568-00 05.11.2014 , 12.58
Datum inschrijving
20.11.2014 ,
- 02 *Vervaldatum*
05.11.2019
- 03 *Naam en adres van de deposant*
Jan Willem Dragstra
- 04 *Adres (straat en nummer) van de deposant*
Blauwgras 26-4
- 05 *Postcode, plaats en land van de deposant*
9203 HM Drachten,
Nederland
- 08 *Afbeelding van de tekening of het model*
ZIE AFBEELDING(EN)
- 09 *Vermelding van de kleur(en)*
zwart, rood, grijs
- 11 *Vermelding van het voortbrengsel gevolgd door de aanduiding van de klasse(n) en onderklasse(n)*
Logo (kl 32-00).
- 12 *Beschrijving van de kenmerkende eigenschappen van het nieuwe uiterlijk van het voortbrengsel; in voorkomend geval, vermelding van de onderdelen van de tekening of het model waarop de kleuren betrekking hebben*
Pijl vormen in logo.
- 14 *Vermelding van de naam van de werkelijke ontwerper van de tekening*
DRAGSTRA Jan Willem



- 01 *Inschrijvingsnummer*
40031-01
Nummer en dagtekening (dag en uur) van het depot
85580-01 18.11.2014 , 12.40
Datum inschrijving
21.11.2014 ,
- 02 *Vervaldatum*
18.11.2019
- 03 *Naam en adres van de deposant*
Thomas Korpershoek
- 04 *Adres (straat en nummer) van de deposant*
Middelsluissedijk Oost Zijde 11 C
- 05 *Postcode, plaats en land van de deposant*
3281 LC Numansdorp,
Nederland
- 08 *Afbeelding van de tekening of het model*
ZIE AFBEELDING(EN)
- 11 *Vermelding van het voortbrengsel gevolgd door de aanduiding van de klasse(n) en onderklasse(n)*
Onderstel voor tafel/bureau (kl 6-03, 06).
- 14 *Vermelding van de naam van de werkelijke ontwerper van de tekening*
KORPERSHOEK Thomas



- 01 *Inschrijvingsnummer*
40031-02
Nummer en dagtekening (dag en uur) van het depot
85580-02 18.11.2014 , 12.40
Datum inschrijving
21.11.2014 ,
- 02 *Vervaldatum*
18.11.2019
- 03 *Naam en adres van de deposant*
Thomas Korpershoek
- 04 *Adres (straat en nummer) van de deposant*
Middelsluissedijk Oost Zijde 11 C
- 05 *Postcode, plaats en land van de deposant*
3281 LC Numansdorp,
Nederland
- 08 *Afbeelding van de tekening of het model*
ZIE AFBEELDING(EN)
- 11 *Vermelding van het voortbrengsel gevolgd door de aanduiding van de klasse(n) en onderklasse(n)*
Onderstel voor tafel/bureau (kl 6-03, 06).
- 14 *Vermelding van de naam van de werkelijke ontwerper van de tekening*
KORPERSHOEK Thomas



- 01 *Numéro d'enregistrement*
40032-00
Numéro, date et heure du dépôt
07031-00 02.09.2013 , 10.50
Date de l'enregistrement
26.11.2014 ,
- 02 *Date d'échéance*
02.09.2018

- 03 *Nom et adresse du déposant*
Ngombo Willy
- 04 *Adresse (rue et numéro) du déposant*
Hendrik de Kosterlaan 27 bte 0
- 05 *Code postal, localité et pays du déposant*
1731 Zellik/Asse,
Belgique
- 08 *Reproduction du dessin ou modèle*
VOIR REPRODUCTION(S)
- 11 *Indication du produit suivi de la (des) classe(s) et de la (des) sous-classe(s)*
Symbole graphique (cl 32-00).
- 12 *Description des éléments caractéristiques de l'aspect nouveau du produit; le cas échéant, indication des parties du dessin ou modèle auxquelles se rapportent les couleurs*
Le symbole graphique se décline par deux couteaux sculptés et de formes opposées. Celui-ci est configuré par des formes arrondies et des pointes en biseau.
- 14 *Indication du nom du véritable créateur du dessin ou modèle*
NGOMBO Willy



- 01 *Inschrijvingsnummer*
40033-01
Nummer en dagtekening (dag en uur) van het depot
07046-01 27.01.2014 , 12.00
Datum inschrijving
11.11.2014 ,
- 02 *Vervaldatum*
27.01.2019
- 03 *Naam en adres van de deposant*
Halima Vanhee
- 04 *Adres (straat en nummer) van de deposant*
Stationsstraat 11
- 05 *Postcode, plaats en land van de deposant*
8480 Eernegem,
België
- 08 *Afbeelding van de tekening of het model*
ZIE AFBEELDING(EN)
- 11 *Vermelding van het voortbrengsel gevolgd door de aanduiding van de klasse(n) en onderklasse(n)*
Tas (kl 3-01).
- 14 *Vermelding van de naam van de werkelijke ontwerper van de tekening*
VANHEE Halima

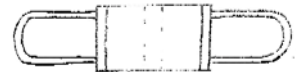
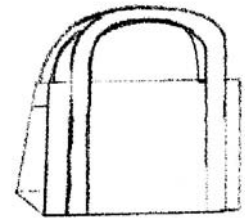
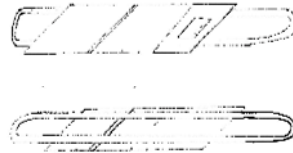
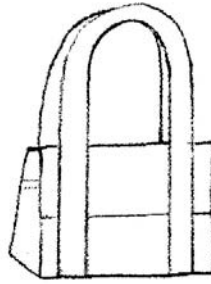

- 01 *Inschrijvingsnummer*
40033-02
Nummer en dagtekening (dag en uur) van het depot
07046-02 27.01.2014 , 12.00
Datum inschrijving
11.11.2014 ,
- 02 *Vervaldatum*
27.01.2019
- 03 *Naam en adres van de deposant*
Halima Vanhee
- 04 *Adres (straat en nummer) van de deposant*
Stationsstraat 11
- 05 *Postcode, plaats en land van de deposant*
8480 Eernegem,
België
- 08 *Afbeelding van de tekening of het model*
ZIE AFBEELDING(EN)
- 11 *Vermelding van het voortbrengsel gevolgd door de aanduiding van de klasse(n) en onderklasse(n)*
Tas (kl 3-01).
- 14 *Vermelding van de naam van de werkelijke ontwerper van de tekening*
VANHEE Halima

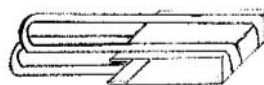

- 01 *Inschrijvingsnummer*
40034-00
Nummer en dagtekening (dag en uur) van het depot
85067-00 10.12.2013 , 08.00
Datum inschrijving
13.11.2014 ,
- 02 *Vervaldatum*
10.12.2018
- 03 *Naam en adres van de deposant*
Miranda Beems h.o.d.n. Groene Tasje
- 04 *Adres (straat en nummer) van de deposant*
Anna Horstinkstraat 33
- 05 *Postcode, plaats en land van de deposant*
1382 MN Weesp,
Nederland
- 08 *Afbeelding van de tekening of het model*
ZIE AFBEELDING(EN)
- 11 *Vermelding van het voortbrengsel gevolgd door de aanduiding van de klasse(n) en onderklasse(n)*
Glashouder (kl 3-01).
- 14 *Vermelding van de naam van de werkelijke ontwerper van de tekening*
BEEMS Miranda; KOOPMANS Laura

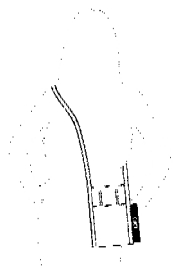

- 01 *Inschrijvingsnummer*
40035-00

Nummer en dagtekening (dag en uur) van het depot

85103-00 16.01.2014 , 08.00

Datum inschrijving

25.11.2014 ,

- 02 *Vervaldatum*
16.01.2019

- 03 *Naam en adres van de deposant*
Timmerbedrijf van Manen B.V.

- 04 *Adres (straat en nummer) van de deposant*
Puurveenseweg 47

- 05 *Postcode, plaats en land van de deposant*
3774 PH Kootwijkerbroek,
Nederland

- 06 *Naam en adres van de gemachtigde of vermelding van het correspondentie-adres van de deposant*

H.J. Donkersteeg
Wesselseweg 150
3774 RL Kootwijkerbroek
Nederland.

- 08 *Afbeelding van de tekening of het model*
ZIE AFBEELDING(EN)

- 11 *Vermelding van het voortbrengsel gevolgd door de aanduiding van de klasse(n) en onderklasse(n)*

Stoel (kl 6-01).

- 14 *Vermelding van de naam van de werkelijke ontwerper van de tekening*
DONKERSTEEG Henk



- 01 *Inschrijvingsnummer*
40036-01

Nummer en dagtekening (dag en uur) van het depot

85146-01 27.01.2014 , 08.00

Datum inschrijving

11.11.2014 ,

- 02 *Vervaldatum*
27.01.2019

- 03 *Naam en adres van de deposant*
dUTCHCREEN b.v.

- 04 *Adres (straat en nummer) van de deposant*
Rucphensebaan 25

- 05 *Postcode, plaats en land van de deposant*
4706 PH Roosendaal,
Nederland

- 08 *Afbeelding van de tekening of het model*
ZIE AFBEELDING(EN)

- 11 *Vermelding van het voortbrengsel gevolgd door de aanduiding van de klasse(n) en onderklasse(n)*

Profiel (kl 25-01).

- 14 *Vermelding van de naam van de werkelijke ontwerper van de tekening*

HELMING Joris; NOSSBAUM Frits;
SCHOUTEN Eelco; SUIJKERBUIJK
Frans

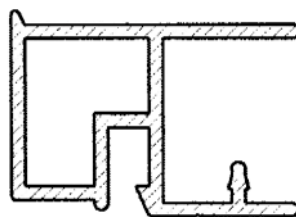
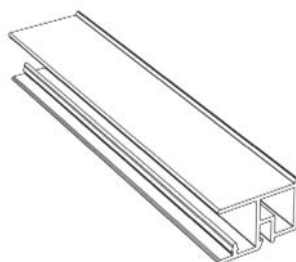

- 01 *Inschrijvingsnummer*
40036-02

Nummer en dagtekening (dag en uur) van het depot

85146-02 27.01.2014 , 08.00

Datum inschrijving

11.11.2014 ,

- 02 *Vervaldatum*
27.01.2019

- 03 *Naam en adres van de deposant*
dUTCHCREEN b.v.

- 04 *Adres (straat en nummer) van de deposant*
Rucphensebaan 25

- 05 *Postcode, plaats en land van de deposant*
4706 PH Roosendaal,
Nederland

- 08 *Afbeelding van de tekening of het model*
ZIE AFBEELDING(EN)

- 11 *Vermelding van het voortbrengsel gevolgd door de aanduiding van de klasse(n) en onderklasse(n)*

Strip (kl 25-01).

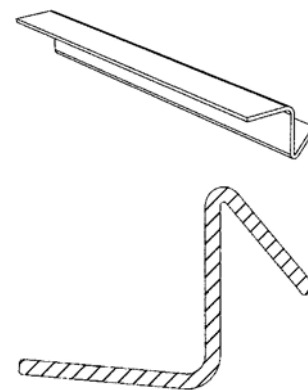

- 01 *Inschrijvingsnummer*
40037-00

Nummer en dagtekening (dag en uur) van het depot

85168-00 07.08.2014 , 21.21

Datum inschrijving

11.11.2014 ,

- 02 *Vervaldatum*
07.08.2019

- 03 *Naam en adres van de deposant*
Manon Janssen

- 04 *Adres (straat en nummer) van de deposant*
Otterstok 19

- 05 *Postcode, plaats en land van de deposant*
5641 LA Eindhoven,
Nederland

- 08 *Afbeelding van de tekening of het model*
ZIE AFBEELDING(EN)

- 11 *Vermelding van het voortbrengsel gevolgd door de aanduiding van de klasse(n) en onderklasse(n)*

Spel (kl 21-01).

- 14 *Vermelding van de naam van de werkelijke ontwerper van de tekening*

JANSSEN Manon

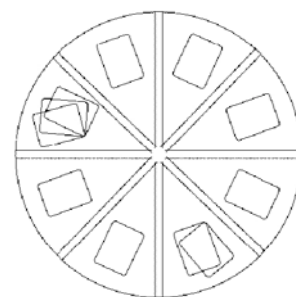

- 01 *Registration number:*
40038-01
Number and date (day and hour) of the application
85211-01 28.02.2014 , 11.07
Registration date
11.11.2014 ,
- 02 *Expiry date*
28.02.2019
- 03 *Name and address of the applicant*
Sebolino bvba
- 04 *Address (street and number) of the applicant*
Muziekweg 5
- 05 *Postal code, city and country of the applicant*
9890 Semmerzake,
Belgium
- 08 *Representation of the drawing or the design*
SEE REPRESENTATIONS
- 09 *Description of the colour(s)*
lightblue (PMS 09357a), darkblue (PMS 00a0c6), blue (PMS 0036c9), red (PMS ff401a)
- 11 *Description of the product, mentioning the class(es) and subclass(es)*
Graphic symbols (cl 32-00).
- 12 *Description of the features of the new appearance of the product; if applicable, description of the parts of the drawing or the design to which the colour(s) apply*
WonderMonkey with hanging Monkey from the top left part of the M of Monkey.



- 01 *Registration number:*
40038-02
Number and date (day and hour) of the application
85211-02 28.02.2014 , 11.07
Registration date
11.11.2014 ,
- 02 *Expiry date*
28.02.2019
- 03 *Name and address of the applicant*
Sebolino bvba
- 04 *Address (street and number) of the applicant*
Muziekweg 5
- 05 *Postal code, city and country of the applicant*
9890 Semmerzake,
Belgium
- 08 *Representation of the drawing or the design*
SEE REPRESENTATIONS
- 09 *Description of the colour(s)*
lightblue (PMS 09357a), darkblue (PMS 00a0c6), red (PMS ff401a)

- 11 *Description of the product, mentioning the class(es) and subclass(es)*
Graphic symbols (cl 32-00).
- 12 *Description of the features of the new appearance of the product; if applicable, description of the parts of the drawing or the design to which the colour(s) apply*
WonderMonkey with hanging Monkey from the top left part of the M of Monkey.



- 01 *Inschrijvingsnummer*
40039-00
Nummer en dagtekening (dag en uur) van het depot
85240-00 17.03.2014 , 23.02
Datum inschrijving
28.10.2014 ,
- 02 *Vervaldatum*
17.03.2019
- 03 *Naam en adres van de deposant*
Peter Nuijten
- 04 *Adres (straat en nummer) van de deposant*
Dr. Boomstraat 64
- 05 *Postcode, plaats en land van de deposant*
1511 VE Oostzaan,
Nederland
- 08 *Afbeelding van de tekening of het model*
ZIE AFBEELDING(EN)
- 11 *Vermelding van het voortbrengsel gevolgd door de aanduiding van de klasse(n) en onderklasse(n)*
Stoel (kl 6-01).
- 12 *Beschrijving van de kenmerkende eigenschappen van het nieuwe uiterlijk van het voortbrengsel; in voorkomend geval, vermelding van de onderdelen van de tekening of het model waarop de kleuren betrekking hebben*
De zitting en de rug van de stoel bestaan uit regels die een golflijn vormen.
- 14 *Vermelding van de naam van de werkelijke ontwerper van de tekening*
NUIJTEN Peter



- 01 *Inschrijvingsnummer*
40040-00
Nummer en dagtekening (dag en uur) van het depot
85287-00 24.11.2014 , 08.00
Datum inschrijving
02.12.2014 ,
- 02 *Vervaldatum*
24.11.2019
- 03 *Naam en adres van de deposant*
Judith F. Hendriks
- 04 *Adres (straat en nummer) van de deposant*
Nispenseweg 59
- 05 *Postcode, plaats en land van de deposant*
4707 RA Roosendaal,
Nederland
- 08 *Afbeelding van de tekening of het model*
ZIE AFBEELDING(EN)
- 11 *Vermelding van het voortbrengsel gevolgd door de aanduiding van de klasse(n) en onderklasse(n)*
Behuizing voor communicatie apparaat (kl 14-03).
- 14 *Vermelding van de naam van de werkelijke ontwerper van de tekening*
HENDRIKS Judith F.



- 01 *Inschrijvingsnummer*
40041-00
Nummer en dagtekening (dag en uur) van het depot
85317-00 08.05.2014 , 23.19
Datum inschrijving
25.11.2014 ,
- 02 *Vervaldatum*
08.05.2019
- 03 *Naam en adres van de deposant*
Albert L. Steffens
h.o.d.n. go4itsteffens
- 04 *Adres (straat en nummer) van de deposant*
A. van Ostadestraat 9
- 05 *Postcode, plaats en land van de deposant*
7545 DR Enschede,
Nederland
- 08 *Afbeelding van de tekening of het model*
ZIE AFBEELDING(EN)
- 11 *Vermelding van het voortbrengsel gevolgd door de aanduiding van de klasse(n) en onderklasse(n)*
Tuigje (kl 29-02).
- 14 *Vermelding van de naam van de werkelijke ontwerper van de tekening*
STEFFENS Albert Lambert



- 01 *Inschrijvingsnummer*
40042-00
Nummer en dagtekening (dag en uur) van het depot
85325-00 15.05.2014 , 15.51
Datum inschrijving
02.12.2014 ,
- 02 *Vervaldatum*
15.05.2019
- 03 *Naam en adres van de deposant*
Humphrey Douglas Hielckert
- 04 *Adres (straat en nummer) van de deposant*
Alte Picardiekanaal 14
- 05 *Postcode, plaats en land van de deposant*
7742 PD Coevorden,
Nederland
- 08 *Afbeelding van de tekening of het model*
ZIE AFBEELDING(EN)
- 11 *Vermelding van het voortbrengsel gevolgd door de aanduiding van de klasse(n) en onderklasse(n)*
Drukwerk (kl 19-08).
- 14 *Vermelding van de naam van de werkelijke ontwerper van de tekening*
HIELCKERT Humphrey Douglas

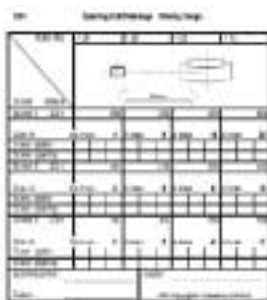

- 01 *Inschrijvingsnummer*
40043-00
Nummer en dagtekening (dag en uur) van het depot
85327-00 30.06.2014 , 08.00
Datum inschrijving
11.11.2014 ,
- 02 *Vervaldatum*
30.06.2019
- 03 *Naam en adres van de deposant*
Pieter Ane Schat
- 04 *Adres (straat en nummer) van de deposant*
Visschersplein 68
- 05 *Postcode, plaats en land van de deposant*
3511 LX Utrecht,
Nederland
- 08 *Afbeelding van de tekening of het model*
ZIE AFBEELDING(EN)
- 11 *Vermelding van het voortbrengsel gevolgd door de aanduiding van de klasse(n) en onderklasse(n)*
Lamp (kl 26-05).
- 12 *Beschrijving van de kenmerkende eigenschappen van het nieuwe uiterlijk van het voortbrengsel; in voorkomend geval, vermelding van de onderdelen van de tekening of het model waarop de kleuren betrekking hebben*
"De lamp bestaat uit vier balken. De voet (de onderkant van de lamp) is vlak

en aan beide einde en rechthoekig met schuine zijde. De linkerkant is hoger dan de rechterkant van de lamp. De balk aan de bovenkant van de lamp loopt diagonaal door van de linkerkant tot naar de rechterkant".

- 14 *Vermelding van de naam van de werkelijke ontwerper van de tekening*
SCHAT Pieter Ane

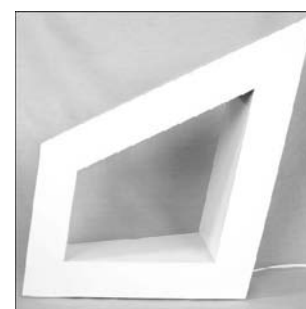
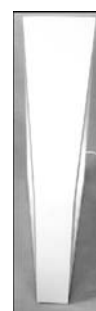
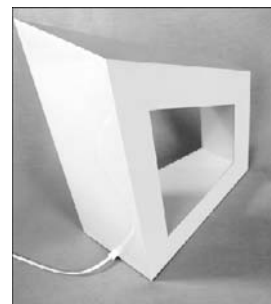

- 01 *Inschrijvingsnummer*
40044-00
Nummer en dagtekening (dag en uur) van het depot
85338-00 25.05.2014 , 13.10
Datum inschrijving
05.12.2014 ,
- 02 *Vervaldatum*
25.05.2019

- 03 *Naam en adres van de deposant*
Bert Vermeij
- 04 *Adres (straat en nummer) van de deposant*
Aalsmeerderweg 687
- 05 *Postcode, plaats en land van de deposant*
1435 EK Rijsenhout,
Nederland
- 08 *Afbeelding van de tekening of het model*
ZIE AFBEELDING(EN)
- 09 *Vermelding van de kleur(en)*
wit, roze, zwart, bruin, grijs
- 11 *Vermelding van het voortbrengsel gevolgd door de aanduiding van de klasse(n) en onderklasse(n)*
Verpakking voor bloemen (kl 9-03).
- 14 *Vermelding van de naam van de werkelijke ontwerper van de tekening*
VREKEN Shirley; VERMEIJ Robert



- 01 *Inschrijvingsnummer*
40045-00
- Nummer en dagtekening (dag en uur) van het depot*
85339-00 29.10.2014 , 08.00
- Datum inschrijving*
25.11.2014 ,
- 02 *Vervaldatum*
29.10.2019
- 03 *Naam en adres van de deposant*
Maarten Douwe Bredero
- 04 *Adres (straat en nummer) van de deposant*
Roggestraat 2
- 05 *Postcode, plaats en land van de deposant*
7411 EP Deventer,
Nederland
- 08 *Afbeelding van de tekening of het model*
ZIE AFBEELDING(EN)
- 11 *Vermelding van het voortbrengsel gevolgd door de aanduiding van de klasse(n) en onderklasse(n)*
Tafel (kl 6-03).
- 14 *Vermelding van de naam van de werkelijke ontwerper van de tekening*
BREDERO Maarten Douwe



- 01 *Inschrijvingsnummer*
40046-00
- Nummer en dagtekening (dag en uur) van het depot*
85372-00 23.06.2014 , 14.04
- Datum inschrijving*
27.11.2014 ,
- 02 *Vervaldatum*
23.06.2019
- 03 *Naam en adres van de deposant*
EDMACO International S.A.
- 04 *Adres (straat en nummer) van de deposant*
62, Avenue de la Liberté
- 05 *Postcode, plaats en land van de deposant*
L-1930 Luxembourg,
Groot-Hertogdom Luxemburg
- 08 *Afbeelding van de tekening of het model*
ZIE AFBEELDING(EN)

- 11 *Vermelding van het voortbrengsel gevolgd door de aanduiding van de klasse(n) en onderklasse(n)*
Slaapdoosinrichting (kl 6-02; 9-03).
- 14 *Vermelding van de naam van de werkelijke ontwerper van de tekening*
VAN ROOIJ Piet

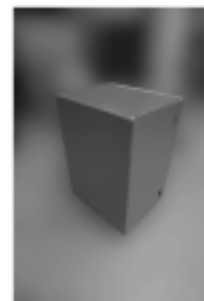

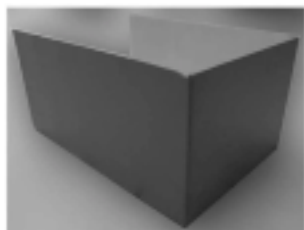

01 *Inschrijvingsnummer*
40047-00

Nummer en dagtekening (dag en uur) van het depot

85397-00 11.07.2014 , 11.59

Datum inschrijving

11.11.2014 ,

02 *Vervaldatum*

11.07.2019

03 *Naam en adres van de deposant*

Annemarie Vorstenbos
h.o.d.n. Annjoy

04 *Adres (straat en nummer) van de deposant*

Pinksterbloem 15

05 *Postcode, plaats en land van de deposant*

2631 SC Nootdorp,
Nederland

08 *Afbeelding van de tekening of het model*

ZIE AFBEELDING(EN)

09 *Vermelding van de kleur(en)*

rood, wit, blauw, oranje, goudkleurig

11 *Vermelding van het voortbrengsel gevolgd door de aanduiding van de klasse(n) en onderklasse(n)*

Halsband voor hond (kl 30-04).

14 *Vermelding van de naam van de werkelijke ontwerper van de tekening*

VORSTENBOS Annemarie



01 *Inschrijvingsnummer*
40048-00

Nummer en dagtekening (dag en uur) van het depot

85407-00 18.07.2014 , 17.09

Datum inschrijving

10.11.2014 ,

02 *Vervaldatum*

18.07.2019

03 *Naam en adres van de deposant*

The Flagstone Company B.V.

04 *Adres (straat en nummer) van de deposant*

Aalbosweg 16

05 *Postcode, plaats en land van de deposant*

8171 MA Vaassen,
Nederland

06 *Naam en adres van de gemachtigde of vermelding van het correspondentie-adres van de deposant*

Janse Advocaten BV
Kapteinstraat 19
3771 CA Barneveld
Nederland.

08 *Afbeelding van de tekening of het model*
ZIE AFBEELDING(EN)

09 *Vermelding van de kleur(en)*
diverse kleuren grijs, bruin

11 *Vermelding van het voortbrengsel gevolgd door de aanduiding van de klasse(n) en onderklasse(n)*

Bouwelement (kl 25-01, 02).

14 *Vermelding van de naam van de werkelijke ontwerper van de tekening*

EEKHOF Peter



01 *Inschrijvingsnummer*
40049-00

Nummer en dagtekening (dag en uur) van het depot

85456-00 26.08.2014 , 21.45

Datum inschrijving

02.12.2014 ,

02 *Vervaldatum*

26.08.2019

03 *Naam en adres van de deposant*

RAEPSAET product design bvba

04 *Adres (straat en nummer) van de deposant*

Affligemstraat 51 b

05 *Postcode, plaats en land van de deposant*

1742 Ternat,
België

08 *Afbeelding van de tekening of het model*
ZIE AFBEELDING(EN)

11 *Vermelding van het voortbrengsel gevolgd door de aanduiding van de klasse(n) en onderklasse(n)*

Zitmeubel voor mindervaliden (kl 6-01).

14 *Vermelding van de naam van de werkelijke ontwerper van de tekening*

RAEPSAET Marc Freddy

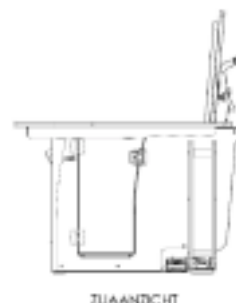

01 *Inschrijvingsnummer*
40050-00

Nummer en dagtekening (dag en uur) van het depot

85461-00 29.08.2014 , 14.38

Datum inschrijving

14.11.2014 ,

02 *Vervaldatum*

29.08.2019

03 *Naam en adres van de deposant*

Duurzaamgebruik B.V.

04 *Adres (straat en nummer) van de deposant*

Rietzoom 94

05 *Postcode, plaats en land van de deposant*

2804 CV Gouda,
Nederland

06 Naam en adres van de gemachtigde of vermelding van het correspondentie-adres van de deposant

EP&C
Sir Winston Churchillaan 295 a
2288 DC Rijswijk
Nederland.

08 Afbeelding van de tekening of het model
ZIE AFBEELDING(EN)

11 Vermelding van het voortbrengsel gevolgd door de aanduiding van de klasse(n) en onderklasse(n)

Creditcard (kl 19-08).

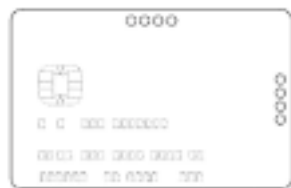
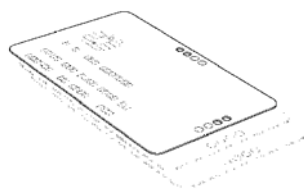
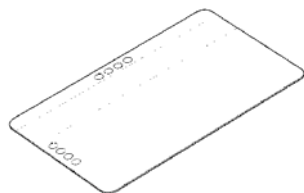

01 Numéro d'enregistrement
40051-00

Numéro, date et heure du dépôt
85469-00 02.09.2014 , 16.28

Date de l'enregistrement
25.11.2014 ,

02 Date d'échéance
02.09.2019

03 Nom et adresse du déposant
Interblocs SA

04 Adresse (rue et numéro) du déposant
Rue Tibêteme 129

05 Code postal, localité et pays du déposant
6800 Libramont,
Belgique

08 Reproduction du dessin ou modèle
VOIR REPRODUCTION(S)

11 Indication du produit suivi de la (des) classe(s) et de la (des) sous-classe(s)
Pavé (cl 25-01).

12 Description des éléments caractéristiques de l'aspect nouveau du produit; le cas échéant, indication des parties du dessin ou modèle auxquelles se rapportent les couleurs
Pavé en béton aux surfaces lisses, pourvu d'ouvertures de drainage.

14 Indication du nom du véritable créateur du dessin ou modèle
DELHAISE Jean-Guy



01 Inschrijvingsnummer
40052-01

Nummer en dagtekening (dag en uur) van het depot
85470-01 03.09.2014 , 16.10

Datum inschrijving
11.11.2014 ,

02 Vervaldatum
03.09.2019

03 Naam en adres van de deposant
Wouter Simon van West

04 Adres (straat en nummer) van de deposant
Vaalrivierstraat 11

05 Postcode, plaats en land van de deposant
1091 PC Amsterdam,
Nederland

08 Afbeelding van de tekening of het model
ZIE AFBEELDING(EN)

11 Vermelding van het voortbrengsel gevolgd door de aanduiding van de klasse(n) en onderklasse(n)

Architectuurtekening (kl 19-08).

14 Vermelding van de naam van de werkelijke ontwerper van de tekening
VAN WEST Wouter Simon

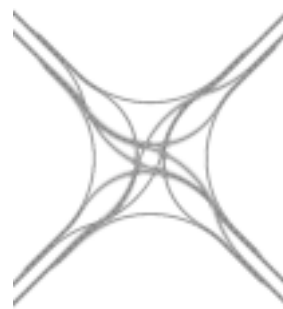

01 Inschrijvingsnummer
40052-02

Nummer en dagtekening (dag en uur) van het depot
85470-02 03.09.2014 , 16.10

Datum inschrijving
11.11.2014 ,

02 Vervaldatum
03.09.2019

03 Naam en adres van de deposant
Wouter Simon van West

04 Adres (straat en nummer) van de deposant
Vaalrivierstraat 11

05 Postcode, plaats en land van de deposant
1091 PC Amsterdam,
Nederland

08 Afbeelding van de tekening of het model
ZIE AFBEELDING(EN)

11 Vermelding van het voortbrengsel gevolgd door de aanduiding van de klasse(n) en onderklasse(n)

Architectuurtekening (kl 19-08).

14 Vermelding van de naam van de werkelijke ontwerper van de tekening
VAN WEST Wouter Simon

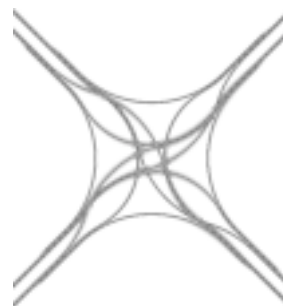

01 Inschrijvingsnummer
40053-01

Nummer en dagtekening (dag en uur) van het depot
85484-01 15.09.2014 , 14.10

Datum inschrijving
28.10.2014 ,

02 Vervaldatum
15.09.2019

03 Naam en adres van de deposant
Zipdesign bv

04 Adres (straat en nummer) van de deposant
Schouwrooij 18

05 *Postcode, plaats en land van de deposant*
5281 RE Boxtel,
Nederland

08 *Afbeelding van de tekening of het model*
ZIE AFBEELDING(EN)

11 *Vermelding van het voortbrengsel gevolgd door de aanduiding van de klasse(n) en onderklasse(n)*

Verlichtingskap (kl 26-05).

14 *Vermelding van de naam van de werkelijke ontwerper van de tekening*
BHAROS Laura



01 *Inschrijvingsnummer*
40053-02

Nummer en dagtekening (dag en uur) van het depot

85484-02 15.09.2014 , 14.10

Datum inschrijving

28.10.2014 ,

02 *Vervalddatum*
15.09.2019

03 *Naam en adres van de deposant*
Zipdesign bv

04 *Adres (straat en nummer) van de deposant*
Schouwrooij 18

05 *Postcode, plaats en land van de deposant*
5281 RE Boxtel,
Nederland

08 *Afbeelding van de tekening of het model*
ZIE AFBEELDING(EN)

11 *Vermelding van het voortbrengsel gevolgd door de aanduiding van de klasse(n) en onderklasse(n)*

Verlichtingskap (kl 26-05).

14 *Vermelding van de naam van de werkelijke ontwerper van de tekening*
BHAROS Laura

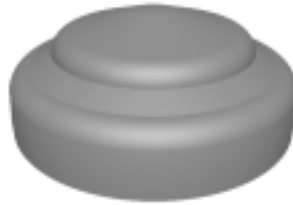

01 *Inschrijvingsnummer*
40053-03

Nummer en dagtekening (dag en uur) van het depot

85484-03 15.09.2014 , 14.10

Datum inschrijving

28.10.2014 ,

02 *Vervalddatum*
15.09.2019

03 *Naam en adres van de deposant*
Zipdesign bv

04 *Adres (straat en nummer) van de deposant*
Schouwrooij 18

05 *Postcode, plaats en land van de deposant*
5281 RE Boxtel,
Nederland

08 *Afbeelding van de tekening of het model*
ZIE AFBEELDING(EN)

11 *Vermelding van het voortbrengsel gevolgd door de aanduiding van de klasse(n) en onderklasse(n)*

Verlichtingskap (kl 26-05).

14 *Vermelding van de naam van de werkelijke ontwerper van de tekening*
BHAROS Laura

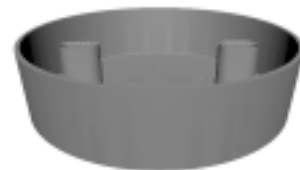
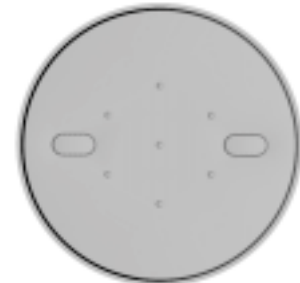
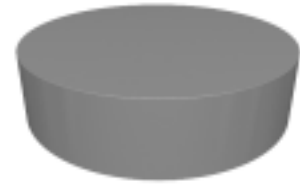

01 *Inschrijvingsnummer*
40054-00

Nummer en dagtekening (dag en uur) van het depot

85487-00 15.09.2014 , 17.12

Datum inschrijving

06.11.2014 ,

02 *Vervalddatum*
15.09.2019

03 *Naam en adres van de deposant*
Antares Beheermaatschappij B.V.

04 *Adres (straat en nummer) van de deposant*
Korte Hei 4

05 *Postcode, plaats en land van de deposant*
4714 RD Sprundel,
Nederland

06 *Naam en adres van de gemachtigde of vermelding van het correspondentie-adres van de deposant*

Novagraaf Nederland B.V.

Hoogoorddreef 5

1101 BA Amsterdam

Nederland.

08 *Afbeelding van de tekening of het model*
ZIE AFBEELDING(EN)

11 *Vermelding van het voortbrengsel gevolgd door de aanduiding van de klasse(n) en onderklasse(n)*

Frame (kl 6-07).

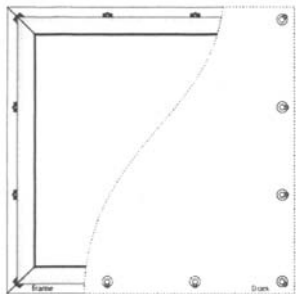
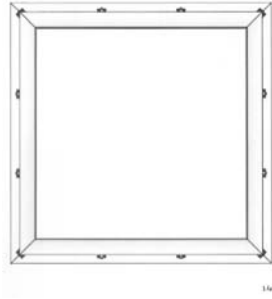

05 *Postcode, plaats en land van de deposant*
3841 BL Harderwijk,
Nederland

08 *Afbeelding van de tekening of het model*
ZIE AFBEELDING(EN)

11 *Vermelding van het voortbrengsel gevolgd door de aanduiding van de klasse(n) en onderklasse(n)*

Omslagdoek voor baby (kl 2-02).

14 *Vermelding van de naam van de werkelijke ontwerper van de tekening*
ZUIDAM Linda Silvana

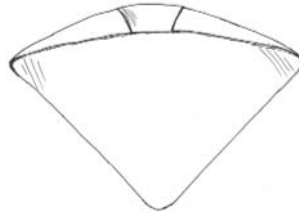

#@mmpp 1670

01 *Inschrijvingsnummer*

40055-00

Nummer en dagtekening (dag en uur) van het depot

85510-00 03.10.2014 , 08.00

Datum inschrijving

02.12.2014 ,

02 *Vervaldatum*

03.10.2019

03 *Naam en adres van de deposant*

Sylvie Zuidam

04 *Adres (straat en nummer) van de deposant*

Kleine Oosterwijk 34



Rubriek II

Beneluxdepots ingeschreven overeenkomstig artikel 3.11 van het Benelux-verdrag inzake de intellectuele eigendom waarvan door de deposant opschorting van de publicatie van de inschrijving is gevraagd (artikel 3.12 van het Benelux-verdrag inzake de intellectuele eigendom).

- 01 Volgnummer van de inschrijving;
- 15 Vermelding van de termijn waarvoor opschorting van de publicatie werd gevraagd.

Rubrique II

Dépôts Benelux enregistrés conformément aux dispositions de l'article 3.11 de la Convention Benelux en matière de propriété intellectuelle pour lesquels le déposant a demandé l'ajournement de la publication de l'enregistrement (article 3.12 de la Convention Benelux en matière de propriété intellectuelle).

- 01 Numéro d'ordre de l'enregistrement;
- 15 Indication de la période d'ajournement de la publication.

Section II

Registered Benelux applications in accordance with article 3.11 of the Benelux Convention on Intellectual Property for which the applicant has asked deferment of the publication (article 3.12 of the Benelux Convention on Intellectual Property).

- 01 Sequence number of the registration, registration date;
- 15 Indication of the term for which deferment of the publication has been asked.



01 *Inschrijvingsnummer*

40056-00

15 *Vermelding van de uiterlijke opschortingsdatum van de publicatie*

30.06.2015

01 *Numéro d'enregistrement*

40057-00

15 *Indication de l'ultime date pour l'ajournement de la publication*

18.11.2015

#@mmpp 12



Rubriek VII

Vernieuwingen van de overeenkomstig artikel 3.11 van het Benelux-verdrag inzake de intellectuele eigendom ingeschreven Beneluxdepots (artikel 3.14 van het Benelux-verdrag inzake de intellectuele eigendom).

- 01 Volgnummer van de inschrijving alsmede nummer en dagtekening (dag, uur en minuut) van het depot, datum van inschrijving;
- 02 Datum waarop de geldigheidsduur van de inschrijving verstrijkt;
- 03 Naam van de deponent;
- 04 Adres (straat);
- 05 Plaats en land;
- 06 In voorkomend geval, naam en adres van de gemachtigde of, in voorkomend geval, vermelding van het correspondentie-adres van de deponent;
- 08 Afbeelding(en) van de tekening of het model;
- 09 In voorkomend geval, vermelding van de kleur(en);
- 10 in voorkomend geval, nadere omschrijving van de onder code 09 genoemde kleur(en);
- 11 Vermelding van het voortbrengsel alsmede klasse(n) en onderklassen) aanduiding;
- 12 In voorkomend geval, vermelding van de kenmerkende eigenschappen van de tekening of het model;
- 13 In voorkomend geval, vermelding van het recht van voorrang als bedoeld in artikel 4 van het Verdrag van Parijs tot bescherming van de Industriële Eigendom;
- 14 In voorkomend geval, vermelding van de naam van de werkelijke ontwerper van de tekening of het model;
- 18 Datum van verzoek tot vernieuwing.

Rubrique VII

Renouvellements de dépôts Benelux enregistrés conformément à l'article 3.11 de la Convention Benelux en matière de propriété intellectuelle (article 3.14 de la Convention Benelux en matière de propriété intellectuelle).

- 01 Numéro d'ordre de l'enregistrement ainsi que le numéro et la date (jour, heure et minute) du dépôt, la date d'enregistrement;
- 02 Date d'échéance de la durée de protection de l'enregistrement;
- 03 Nom du déposant;
- 04 Adresse (rue);
- 05 Localité et pays;
- 06 Le cas échéant, le nom et l'adresse du mandataire ou, le cas échéant, l'indication de l'adresse postale du déposant;
- 08 Reproduction(s) du dessin ou du modèle;
- 09 Le cas échéant, l'indication de la (des) couleur(s);
- 10 Le cas échéant, la description de la (des) couleur(s) mentionnée(s) au code 09;
- 11 Indication du produit ainsi que l'indication de la (des) classe(s) et de la (des) sous-classe(s);
- 12 Le cas échéant, l'indication des éléments caractéristiques du dessin ou du modèle;
- 13 Le cas échéant, l'indication du droit de priorité tel que visé à l'article 4 de la Convention de Paris pour la protection de la Propriété Industrielle;
- 14 Le cas échéant, l'indication du nom du véritable créateur du dessin ou du modèle;
- 18 Date de la requête de renouvellement.

Section VII

Renewals of registered Benelux applications in accordance with article 3.11 of the Benelux Convention on Intellectual Property (article 3.14 of the Benelux Convention on Intellectual Property).

- 01 Sequence number of the registration as well as the number and date (day, hour and minutes) of the application, registration date;
- 02 Expiry date;
- 03 Name of the applicant;
- 04 Address (street);
- 05 City and country;
- 06 If applicable, name and address of the representative or the correspondence address of the applicant;
- 08 Representation(s) of the design;
- 09 If applicable, description of the colour(s);
- 10 If applicable, detailed description of the colour(s) stated under 09;
- 11 Description of the product as well as the description of the class(es) and subclass(es);
- 12 If applicable, description of the characteristic features of the design;
- 13 If applicable, description of the right of priority as stated in article 4 of the Paris Convention for the Protection of Industrial Property;
- 14 If applicable, name of the actual designer;
- 18 Date of the request for the renewal.



- 01 *Inschrijvingsnummer*
25436-01
Nummer en dagtekening (dag en uur) van het depot
70201-01 25.10.1994 , 23.59
- 02 *Vervaldatum*
25.10.2019
- 03 *Naam en adres van de deposant*
Wyeth Holdings Corporation, Maine corporation
- 04 *Adres (straat en nummer) van de deposant*
Five Giralda Farms
- 05 *Postcode, plaats en land van de deposant*
Madison, NJ 07940, Ver.St.v.Am
- 06 *Naam en adres van de gemachtigde of vermelding van het correspondentie-adres van de deposant*
Novagraaf Nederland B.V.
Hoogoorddreef 5
1101 BA Amsterdam
Nederland.
- 08 *Afbeelding van de tekening of het model*
ZIE AFBEELDING(EN)
- 11 *Vermelding van het voortbrengsel gevolgd door de aanduiding van de klasse(n) en onderklasse(n)*
Houder met sluiting (kl 7-01; 9-01, 03, 07).
- 18 *Dagtekening van de aanvraag van de vernieuwing*
01.10.2014

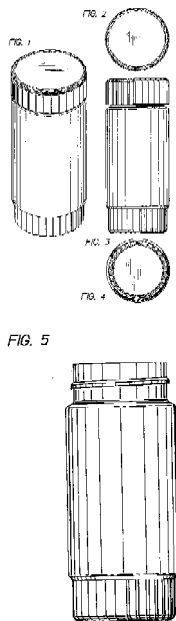

- 01 *Inschrijvingsnummer*
25436-02
Nummer en dagtekening (dag en uur) van het depot
70201-02 25.10.1994 , 23.59
- 02 *Vervaldatum*
25.10.2019

- 03 *Naam en adres van de deposant*
Wyeth Holdings Corporation, Maine corporation
- 04 *Adres (straat en nummer) van de deposant*
Five Giralda Farms
- 05 *Postcode, plaats en land van de deposant*
Madison, NJ 07940, Ver.St.v.Am
- 06 *Naam en adres van de gemachtigde of vermelding van het correspondentie-adres van de deposant*
Novagraaf Nederland B.V.
Hoogoorddreef 5
1101 BA Amsterdam
Nederland.
- 08 *Afbeelding van de tekening of het model*
ZIE AFBEELDING(EN)
- 11 *Vermelding van het voortbrengsel gevolgd door de aanduiding van de klasse(n) en onderklasse(n)*
Houder (kl 7-01; 9-01, 03).
- 13 *Recht van voorrang als bedoeld in artikel 4 van het verdrag van Parijs tot bescherming van de Industriële Eigendom*
Ver.St.v.Am., dd. 28 04 1994, nr. 29/022.005, HIRSCH Evan Marc.
- 14 *Vermelding van de naam van de werkelijke ontwerper van de tekening*
HIRSCH Evan Marc
- 18 *Dagtekening van de aanvraag van de vernieuwing*
01.10.2014

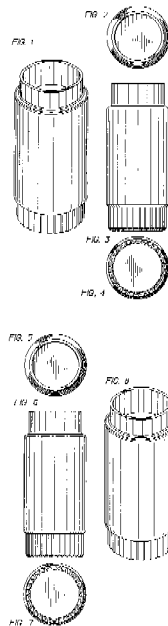

- 01 *Inschrijvingsnummer*
25436-03
Nummer en dagtekening (dag en uur) van het depot
70201-03 25.10.1994 , 23.59
- 02 *Vervaldatum*
25.10.2019
- 03 *Naam en adres van de deposant*
Wyeth Holdings Corporation, Maine corporation

- 04 *Adres (straat en nummer) van de deposant*
Five Giralda Farms
- 05 *Postcode, plaats en land van de deposant*
Madison, NJ 07940, Ver.St.v.Am
- 06 *Naam en adres van de gemachtigde of vermelding van het correspondentie-adres van de deposant*
Novagraaf Nederland B.V.
Hoogoorddreef 5
1101 BA Amsterdam
Nederland.
- 08 *Afbeelding van de tekening of het model*
ZIE AFBEELDING(EN)
- 11 *Vermelding van het voortbrengsel gevolgd door de aanduiding van de klasse(n) en onderklasse(n)*
Houder (kl 7-01; 9-01, 03, 07).
- 13 *Recht van voorrang als bedoeld in artikel 4 van het verdrag van Parijs tot bescherming van de Industriële Eigendom*
Ver.St.v.Am., dd. 28 04 1994, nr. 29/022.018, HIRSCH Evan Marc.
- 14 *Vermelding van de naam van de werkelijke ontwerper van de tekening*
HIRSCH Evan Marc
- 18 *Dagtekening van de aanvraag van de vernieuwing*
01.10.2014

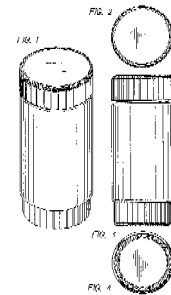

- 01 *Inschrijvingsnummer*
25436-04
Nummer en dagtekening (dag en uur) van het depot
70201-04 25.10.1994 , 23.59
- 02 *Vervaldatum*
25.10.2019
- 03 *Naam en adres van de deposant*
Wyeth Holdings Corporation, Maine corporation
- 04 *Adres (straat en nummer) van de deposant*
Five Giralda Farms
- 05 *Postcode, plaats en land van de deposant*
Madison, NJ 07940, Ver.St.v.Am
- 06 *Naam en adres van de gemachtigde of vermelding van het correspondentie-adres van de deposant*
Novagraaf Nederland B.V.
Hoogoorddreef 5
1101 BA Amsterdam
Nederland.
- 08 *Afbeelding van de tekening of het model*
ZIE AFBEELDING(EN)

- 11 *Vermelding van het voortbrengsel gevolgd door de aanduiding van de klasse(n) en onderklasse(n)*
Deksel voor houder (kl 7-01; 9-07).
- 13 *Recht van voorrang als bedoeld in artikel 4 van het verdrag van Parijs tot bescherming van de Industriële Eigendom*
Ver.St.v.Am., dd. 28 04 1994, nr. 29/021.990, HIRSCH Evan Marc.
- 14 *Vermelding van de naam van de werkelijke ontwerper van de tekening*
HIRSCH Evan Marc
- 18 *Dagtekening van de aanvraag van de vernieuwing*
01.10.2014

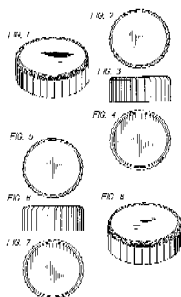

- 01 *Inschrijvingsnummer*
25436-05
Nummer en dagtekening (dag en uur) van het depot
70201-05 25.10.1994, 23.59
- 02 *Vervaldatum*
25.10.2019
- 03 *Naam en adres van de deposant*
Wyeth Holdings Corporation, Maine corporation
- 04 *Adres (straat en nummer) van de deposant*
Five Giralda Farms
- 05 *Postcode, plaats en land van de deposant*
Madison, NJ 07940, Ver.St.v.Am
- 06 *Naam en adres van de gemachtigde of vermelding van het correspondentie-adres van de deposant*
Novagraaf Nederland B.V.
Hoogoorddreef 5
1101 BA Amsterdam
Nederland.
- 08 *Afbeelding van de tekening of het model*
ZIE AFBEELDING(EN)
- 11 *Vermelding van het voortbrengsel gevolgd door de aanduiding van de klasse(n) en onderklasse(n)*
Houder (kl 7-01; 9-01, 03, 07).
- 13 *Recht van voorrang als bedoeld in artikel 4 van het verdrag van Parijs tot bescherming van de Industriële Eigendom*
Ver.St.v.Am., dd. 28 04 1994, nr. 29/022.020, HIRSCH Evan Marc.
- 14 *Vermelding van de naam van de werkelijke ontwerper van de tekening*
HIRSCH Evan Marc
- 18 *Dagtekening van de aanvraag van de vernieuwing*
01.10.2014

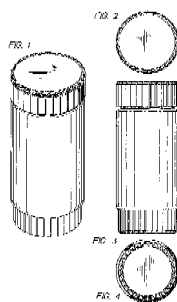

- 01 *Inschrijvingsnummer*
25436-06
Nummer en dagtekening (dag en uur) van het depot
70201-06 25.10.1994, 23.59
- 02 *Vervaldatum*
25.10.2019
- 03 *Naam en adres van de deposant*
Wyeth Holdings Corporation, Maine corporation
- 04 *Adres (straat en nummer) van de deposant*
Five Giralda Farms
- 05 *Postcode, plaats en land van de deposant*
Madison, NJ 07940, Ver.St.v.Am
- 06 *Naam en adres van de gemachtigde of vermelding van het correspondentie-adres van de deposant*
Novagraaf Nederland B.V.
Hoogoorddreef 5
1101 BA Amsterdam
Nederland.
- 08 *Afbeelding van de tekening of het model*
ZIE AFBEELDING(EN)
- 11 *Vermelding van het voortbrengsel gevolgd door de aanduiding van de klasse(n) en onderklasse(n)*
Houder (kl 7-01; 9-01, 03, 07).
- 13 *Recht van voorrang als bedoeld in artikel 4 van het verdrag van Parijs tot bescherming van de Industriële Eigendom*
Ver.St.v.Am., dd. 28 04 1994, nr. 29/022.001, HIRSCH Evan Marc.
- 14 *Vermelding van de naam van de werkelijke ontwerper van de tekening*
HIRSCH Evan Marc
- 18 *Dagtekening van de aanvraag van de vernieuwing*
01.10.2014

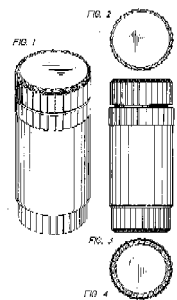

- 01 *Numéro d'enregistrement*
25521-00

- Numéro, date et heure du dépôt*
05690-00 08.12.1994, 14.10
- 02 *Date d'échéance*
08.12.2019
- 03 *Nom et adresse du déposant*
GLASDON GROUP LIMITED
- 04 *Adresse (rue et numéro) du déposant*
Preston New Road
- 05 *Code postal, localité et pays du déposant*
Blackpool - Lancashire FY4 4UR, Grande-Bretagne
- 06 *Nom et adresse du mandataire ou indication de l'adresse postale du déposant*
Cabinet Chaillot
Avenue de l'Agent Sarre 16/20, BP 74
92703 Colombes Cedex
France.
- 08 *Reproduction du dessin ou modèle*
VOIR REPRODUCTION(S)
- 11 *Indication du produit suivi de la (des) classe(s) et de la (des) sous-classe(s)*
Poubelle avec couvercle (cl 9-09).
- 13 *Droit de priorité visé à l'article 4 de la Convention de Paris pour la protection de la Propriété Industrielle*
Grande-Bretagne, le 11 06 1994, no. 2039634, GLASDON GROUP LIMITED.
- 18 *Date de réception de la requête du renouvellement*
05.11.2014

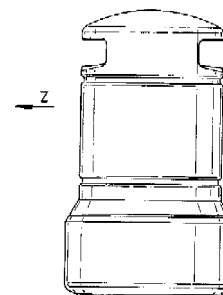
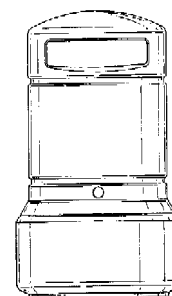
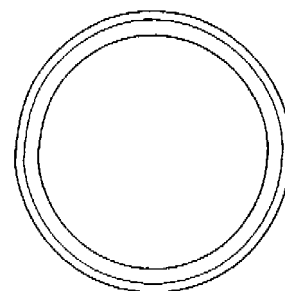

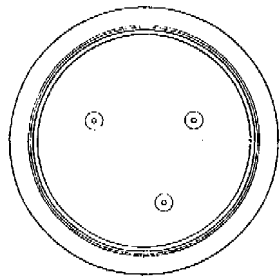

01 *Inschrijvingsnummer*

25786-00

Nummer en dagtekening (dag en uur) van het depot

70668-00 29.03.1995 , 23.59

02 *Vervaldatum*

29.03.2020

03 *Naam en adres van de deposant*

Struyk Verwo Infra B.V.

04 *Adres (straat en nummer) van de deposant*

Havenweg 47, Postbus 2

05 *Postcode, plaats en land van de deposant*

4900 AA Oosterhout,
Nederland

06 *Naam en adres van de gemachtigde of vermelding van het correspondentie-adres van de deposant*

Algemeen Octrooi- en Merkenbureau
John F. Kennedylaan 2
5612 AB Eindhoven
Nederland.

08 *Afbeelding van de tekening of het model*

ZIE AFBEELDING(EN)

11 *Vermelding van het voortbrengsel gevolgd door de aanduiding van de klasse(n) en onderklasse(n)*

Trottoirband (kl 25-01,02)

18 *Dagtekening van de aanvraag van de vernieuwing*

27.11.2014

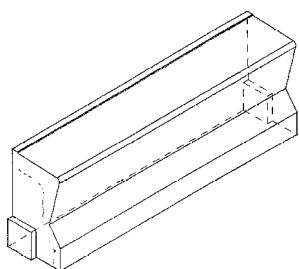

01 *Numéro d'enregistrement*

31609-00

Numéro, date et heure du dépôt

76370-00 26.10.1999 , 14.00

02 *Date d'échéance*

26.10.2019

03 *Nom et adresse du déposant*

Hozelock Limited

04 *Adresse (rue et numéro) du déposant*

Waterslade House, Thame Road

05 *Code postal, localité et pays du déposant*

Haddenham, Aylesbury,
Buckinghamshire HP17 8JD, England,
Grande-Bretagne

06 *Nom et adresse du mandataire ou indication de l'adresse postale du déposant*

GEVERS
Holidaystraat 5
B-1831 Diegem
Belgique.

08 *Reproduction du dessin ou modèle*

VOIR REPRODUCTION(S)

11 *Indication du produit suivi de la (des) classe(s) et de la (des) sous-classe(s)*

Pompe (cl 15-02).

13 *Droit de priorité visé à l'article 4 de la Convention de Paris pour la protection de la Propriété Industrielle*

Grande-Bretagne, le 16 06 1999, no.
2084156, Hozelock Limited.

18 *Date de réception de la requête du renouvellement*

13.10.2014

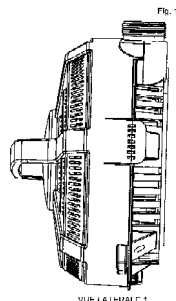

VUE LATÉRALE 1

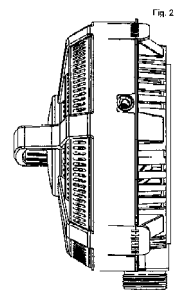

VUE LATÉRALE 2

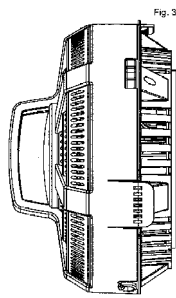

VUE LATÉRALE 3

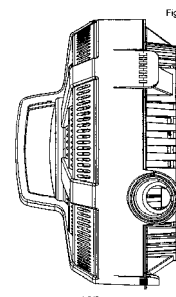

VUE LATÉRALE 4

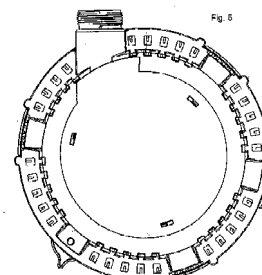

VUE DU DESSOUS

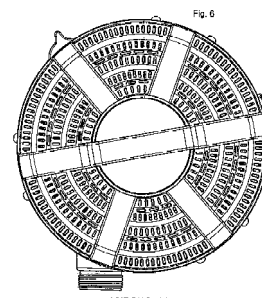

VUE DU DESSUS

01 *Numéro d'enregistrement*

31653-00

Numéro, date et heure du dépôt

76583-00 23.12.1999 , 10.00

02 *Date d'échéance*

23.12.2019

03 *Nom et adresse du déposant*

Kapman AB

04 *Adresse (rue et numéro) du déposant*

05 *Code postal, localité et pays du déposant*

S-811 81 Sandviken,
Suède

06 *Nom et adresse du mandataire ou indication de l'adresse postale du déposant*

CABINET BEDE S.A.
Boulevard General Wahis 15
1030 Bruxelles
Belgique.

08 *Reproduction du dessin ou modèle*

VOIR REPRODUCTION(S)

11 *Indication du produit suivi de la (des) classe(s) et de la (des) sous-classe(s)*

Grattoir (cl 8-05).

13 *Droit de priorité visé à l'article 4 de la Convention de Paris pour la protection de la Propriété Industrielle*

Suède, no. 99-1218, le 01 07 1999,
SANDVIK AB.

- 14 *Indication du nom du véritable créateur du dessin ou modèle*
BÄCKMAN Sture; ERIKSSON
Andreas; BERGKVIST Håkan
- 18 *Date de réception de la requête du renouvellement*
27.11.2014

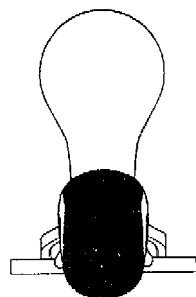
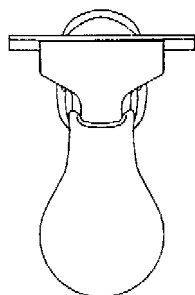
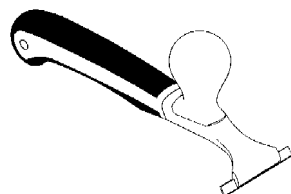
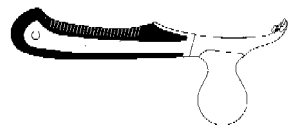

- 01 *Inschrijvingsnummer*
31715-00
Nummer en dagtekening (dag en uur) van het depot
76412-00 17.11.1999, 14.00
- 02 *Vervaldatum*
17.11.2019

- 03 *Naam en adres van de deposant*
Fox Design International Limited
- 04 *Adres (straat en nummer) van de deposant*
Oakland House, Rettendon Common
- 05 *Postcode, plaats en land van de deposant*
Chelmsford, Essex CM3 8HQ,
England,
Groot-Brittannië
- 06 *Naam en adres van de gemachtigde of vermelding van het correspondentie-adres van de deposant*
Office Kirkpatrick S.A.
Wolferslaan 32
B-1310 Terhulpen
België.
- 08 *Afbeelding van de tekening of het model*
ZIE AFBEELDING(EN)
- 11 *Vermelding van het voortbrengsel gevolgd door de aanduiding van de klasse(n) en onderklasse(n)*
Beetindicator (kl 22-05).
- 13 *Recht van voorrang als bedoeld in artikel 4 van het verdrag van Parijs tot bescherming van de Industriële Eigendom*
Groot-Brittannië, dd. 17 05 1999, nr. 2.083.483, Fox Design International Limited.
- 18 *Dagtekening van de aanvraag van de vernieuwing*
12.11.2014



- 01 *Numéro d'enregistrement*
31744-00
Numéro, date et heure du dépôt
76580-00 23.12.1999, 10.00
- 02 *Date d'échéance*
23.12.2019
- 03 *Nom et adresse du déposant*
Kapman AB
- 04 *Adresse (rue et numéro) du déposant*

- 05 *Code postal, localité et pays du déposant*
S-811 81 Sandviken,
Suède
- 06 *Nom et adresse du mandataire ou indication de l'adresse postale du déposant*
CABINET BEDE S.A.
Boulevard General Wahis 15
1030 Bruxelles
Belgique.
- 08 *Reproduction du dessin ou modèle*
VOIR REPRODUCTION(S)
- 11 *Indication du produit suivi de la (des) classe(s) et de la (des) sous-classe(s)*
Grattoir (cl 8-05).
- 13 *Droit de priorité visé à l'article 4 de la Convention de Paris pour la protection de la Propriété Industrielle*
Suède, le 01 07 1999, no. 99-1220,
SANDVIK AB.
- 14 *Indication du nom du véritable créateur du dessin ou modèle*
BÄCKMAN Sture; ERIKSSON
Andreas; BERGKVIST Håkan
- 18 *Date de réception de la requête du renouvellement*
27.11.2014

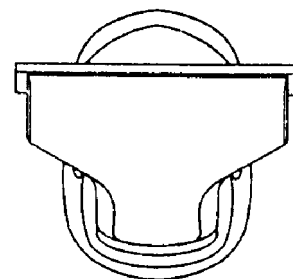
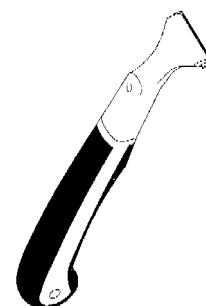

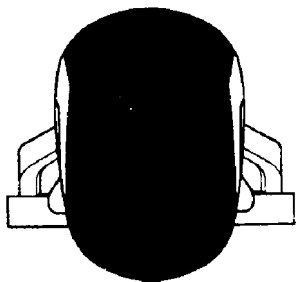

01 *Inschrijvingsnummer*
31752-00

Nummer en dagtekening (dag en uur) van het depot
76607-00 23.12.1999 , 23.59

02 *Vervaldatum*
23.12.2019

03 *Naam en adres van de deposant*
Sutherland Corporation,
Texas corporation

04 *Adres (straat en nummer) van de deposant*
1025 N. Stemmons Freeway, Suite 340

05 *Postcode, plaats en land van de deposant*
Dallas, Texas 75207,
Ver.St.v.Am

06 *Naam en adres van de gemachtigde of vermelding van het correspondentie-adres van de deposant*

Cabinet Chaillot
Avenue de l'Agent Sarre 16/20, BP 74
92703 Colombes Cedex
Frankrijk.

08 *Afbeelding van de tekening of het model*
ZIE AFBEELDING(EN)

11 *Vermelding van het voortbrengsel gevolgd door de aanduiding van de klasse(n) en onderklasse(n)*
Stoel (kl 6-01).

13 *Recht van voorrang als bedoeld in artikel 4 van het verdrag van Parijs tot bescherming van de Industriële Eigendom*
Ver.st.v.Am., dd. 06 07 1999, nr. 29/
107,488, HUTTON John.

14 *Vermelding van de naam van de werkelijke ontwerper van de tekening*
HUTTON John

18 *Dagtekening van de aanvraag van de vernieuwing*
26.11.2014

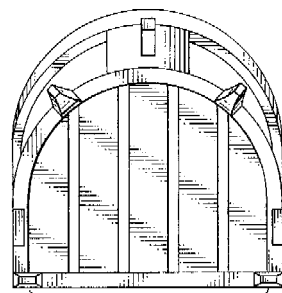
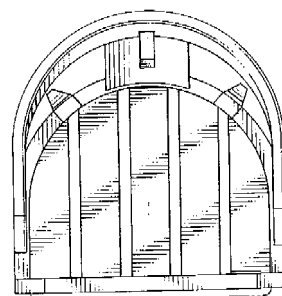
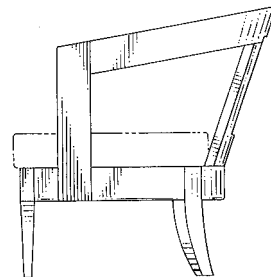
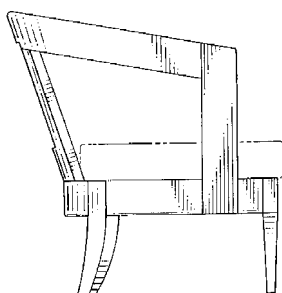
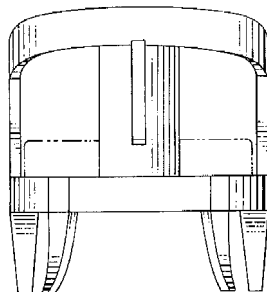
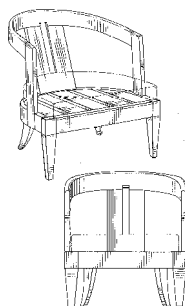

01 *Numéro d'enregistrement*
31840-00

Numéro, date et heure du dépôt
76531-00 15.12.1999 , 10.00

02 *Date d'échéance*
15.12.2019

03 *Nom et adresse du déposant*
TURBINES RUTTEN WHEELS S.A.

04 *Adresse (rue et numéro) du déposant*
Allée des Sorbiers 18

05 *Code postal, localité et pays du déposant*
4671 Housse,
Belgique

06 *Nom et adresse du mandataire ou indication de l'adresse postale du déposant*
Denemeyer & Associates SA
55 rue des Bruyères
L-1274 Howald
Luxembourg.

08 *Reproduction du dessin ou modèle*
VOIR REPRODUCTION(S)

11 *Indication du produit suivi de la (des) classe(s) et de la (des) sous-classe(s)*
Aubage (cl. 15-01).

18 *Date de réception de la requête du renouvellement*
21.11.2014

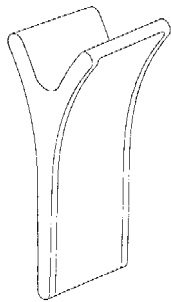

01 *Inschrijvingsnummer*

31847-00

Nummer en dagtekening (dag en uur) van het depot

76547-00 17.12.1999 , 23.59

02 *Vervaldatum*

17.12.2019

03 *Naam en adres van de deposant*

AVK Plastics B.V.

04 *Adres (straat en nummer) van de deposant*

Gaaikestraat 62

05 *Postcode, plaats en land van de deposant*

8561 AN Balk,
Nederland

06 *Naam en adres van de gemachtigde of vermelding van het correspondentie-adres van de deposant*

Octrooibureau LIOC
Postbus 13363
3507 LJ Utrecht
Nederland.

08 *Afbeelding van de tekening of het model*

ZIE AFBEELDING(EN)

11 *Vermelding van het voortbrengsel gevolgd door de aanduiding van de klasse(n) en onderklasse(n)*

Meterkast vloerplaat (kl. 25-02).

18 *Dagtekening van de aanvraag van de vernieuwing*

14.08.2014

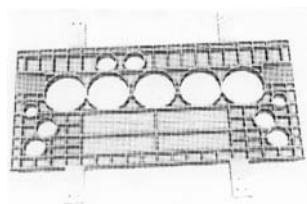
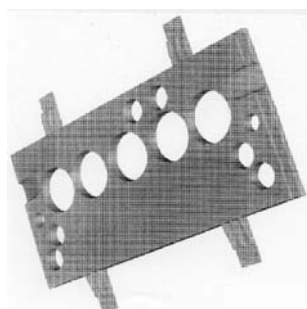

01 *Inschrijvingsnummer*

31849-01

Nummer en dagtekening (dag en uur) van het depot

76550-01 16.12.1999 , 15.30

02 *Vervaldatum*

16.12.2019

03 *Naam en adres van de deposant*

CypherCo Limited

04 *Adres (straat en nummer) van de deposant*

Twyford Road, Rotherwas Industrial Estate

05 *Postcode, plaats en land van de deposant*

Hereford HR2 6JR,
Groot-Brittannië

06 *Naam en adres van de gemachtigde of vermelding van het correspondentie-adres van de deposant*

Cabinet Chaillot
Avenue de l'Agent Sarre 16/20, BP 74
92703 Colombes Cedex
Frankrijk.

08 *Afbeelding van de tekening of het model*

ZIE AFBEELDING(EN)

11 *Vermelding van het voortbrengsel gevolgd door de aanduiding van de klasse(n) en onderklasse(n)*

Pallet (kl. 9-08).

13 *Recht van voorrang als bedoeld in artikel 4 van het verdrag van Parijs tot bescherming van de Industriële Eigendom*

Groot-Brittannië, dd. 22 06 1999, nr. 2084295, CypherCo Limited.

14 *Vermelding van de naam van de werkelijke ontwerper van de tekening*

WHEATON Christopher Simon
Courtenay

18 *Dagtekening van de aanvraag van de vernieuwing*

07.11.2014

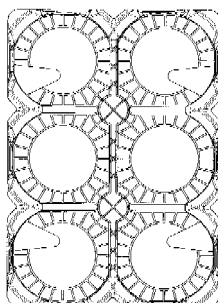

Nummer en dagtekening (dag en uur) van het depot

76550-02 16.12.1999 , 15.30

02 *Vervaldatum*

16.12.2019

03 *Naam en adres van de deposant*

CypherCo Limited

04 *Adres (straat en nummer) van de deposant*

Twyford Road, Rotherwas Industrial Estate

05 *Postcode, plaats en land van de deposant*

Hereford HR2 6JR,
Groot-Brittannië

06 *Naam en adres van de gemachtigde of vermelding van het correspondentie-adres van de deposant*

Cabinet Chaillot
Avenue de l'Agent Sarre 16/20, BP 74
92703 Colombes Cedex
Frankrijk.

08 *Afbeelding van de tekening of het model*

ZIE AFBEELDING(EN)

11 *Vermelding van het voortbrengsel gevolgd door de aanduiding van de klasse(n) en onderklasse(n)*

Pallet (kl. 9-08).

13 *Recht van voorrang als bedoeld in artikel 4 van het verdrag van Parijs tot bescherming van de Industriële Eigendom*

Groot-Brittannië, dd. 22 06 1999, nr. 2084296, CypherCo Limited.

14 *Vermelding van de naam van de werkelijke ontwerper van de tekening*

WHEATON Christopher Simon
Courtenay

18 *Dagtekening van de aanvraag van de vernieuwing*

07.11.2014

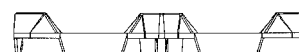
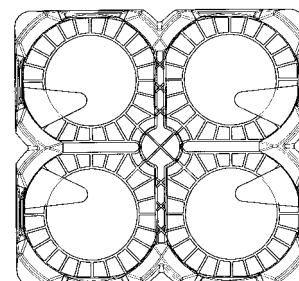

01 *Inschrijvingsnummer*

31918-00

Nummer en dagtekening (dag en uur) van het depot

76604-00 23.12.1999 , 23.59

02 *Vervaldatum*

23.12.2019

03 *Naam en adres van de deposant*

Vita-Mix Corporation,
Ohio corporation

04 *Adres (straat en nummer) van de deposant*

8615 Usher Road

05 *Postcode, plaats en land van de deposant*

Cleveland, Ohio 44138,
Ver.St.v.Am

06 *Naam en adres van de gemachtigde of vermelding van het correspondentie-adres van de deposant*

Cabinet Chaillot
Avenue de l'Agent Sarre 16/20, BP 74
92703 Colombes Cedex
Frankrijk.

08 *Afbeelding van de tekening of het model*

ZIE AFBEELDING(EN)

11 *Vermelding van het voortbrengsel gevolgd door de aanduiding van de klasse(n) en onderklasse(n)*

Roerstaaf voor mixer (kl 31-00).

13 *Recht van voorrang als bedoeld in artikel 4 van het verdrag van Parijs tot bescherming van de Industriële Eigendom*

Ver.St.v.Am., dd. 12 07 1999, nr. 29/
107,608, ANTON Michael D.; GEIDEMAN
Curt M.; FOISY Paul K.

14 *Vermelding van de naam van de werkelijke ontwerper van de tekening*

ANTON Michael D.; GEIDEMAN
Curt M.; FOISY PAUL K.

18 *Dagtekening van de aanvraag van de vernieuwing*

16.11.2014

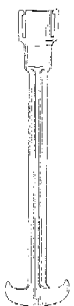
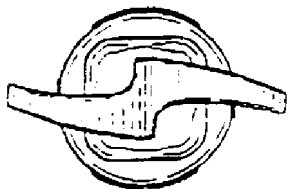
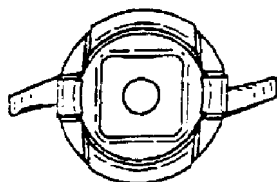
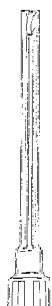
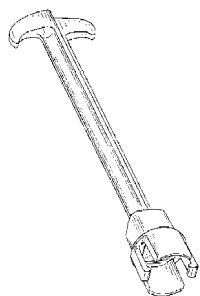

01 *Inschrijvingsnummer*

31967-00

Nummer en dagtekening (dag en uur) van het depot

76417-00 17.11.1999 , 23.59

02 *Vervaldatum*

17.11.2019

03 *Naam en adres van de deposant*

Huntleigh Technology Limited

04 *Adres (straat en nummer) van de deposant*

310-312 Dallow Road

05 *Postcode, plaats en land van de deposant*
Luton, Bedfordshire LU1 1SS,
Groot-Brittannië

06 *Naam en adres van de gemachtigde of vermelding van het correspondentie-adres van de deposant*

V.O.
Johan de Wittlaan 7
2517 JR Den Haag
Nederland.

08 *Afbeelding van de tekening of het model*

ZIE AFBEELDING(EN)

11 *Vermelding van het voortbrengsel gevolgd door de aanduiding van de klasse(n) en onderklasse(n)*

Zitkussen (kl 6-09).

13 *Recht van voorrang als bedoeld in artikel 4 van het verdrag van Parijs tot bescherming van de Industriële Eigendom*

Groot-Brittannië, dd. 10 08 1999, nr.
2085662, Huntleigh Technology PLC.

18 *Dagtekening van de aanvraag van de vernieuwing*

13.11.2014

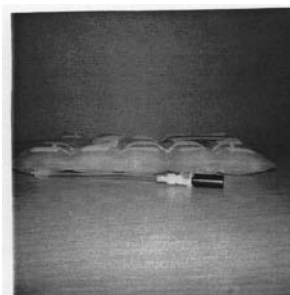
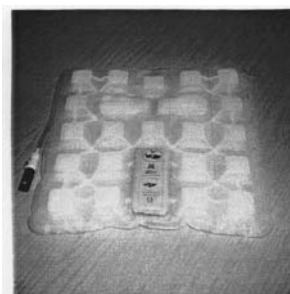

01 *Inschrijvingsnummer*

36192-00

Nummer en dagtekening (dag en uur) van het depot

81307-00 18.11.2004 , 10.00

02 *Vervaldatum*

18.11.2019

- 03 *Naam en adres van de deposant*
Intercodam Infra B.V.
- 04 *Adres (straat en nummer) van de deposant*
De Huchtstraat 43
- 05 *Postcode, plaats en land van de deposant*
1327 EC Almere,
Nederland
- 06 *Naam en adres van de gemachtigde of vermelding van het correspondentie-adres van de deposant*
Haagsch Octrooibureau
Breitnerlaan 146
2596 HG 's-Gravenhage
Nederland.
- 08 *Afbeelding van de tekening of het model*
ZIE AFBEELDING(EN)
- 11 *Vermelding van het voortbrengsel gevolgd door de aanduiding van de klasse(n) en onderklasse(n)*
Tegeldrager (kl 25-01, 02).
- 18 *Dagtekening van de aanvraag van de vernieuwing*
05.11.2014

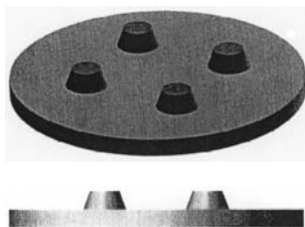

- 01 *Inschrijvingsnummer*
36408-01
Nummer en dagtekening (dag en uur) van het depot
81404-01 01.02.2005 , 15.55
- 02 *Vervaldatum*
01.02.2020
- 03 *Naam en adres van de deposant*
AALST CHOCOLATE PTE LTD
- 04 *Adres (straat en nummer) van de deposant*
26 Tuas Avenue 7
- 05 *Postcode, plaats en land van de deposant*
Singapore 639273,
Singapore
- 06 *Naam en adres van de gemachtigde of vermelding van het correspondentie-adres van de deposant*
Novagraaf Nederland B.V.
Hoogoorddreef 5
1101 BA Amsterdam
Nederland.
- 08 *Afbeelding van de tekening of het model*
ZIE AFBEELDING(EN)
- 11 *Vermelding van het voortbrengsel gevolgd door de aanduiding van de klasse(n) en onderklasse(n)*
Chocolade (kl 1-01).
- 13 *Recht van voorrang als bedoeld in artikel 4 van het verdrag van Parijs tot bescherming van de Industriële Eigendom*
Singapore, dd. 05 08 2004, nr. D2004/1337/I AALST CHOCOLATE PTE LTD.

- 14 *Vermelding van de naam van de werkelijke ontwerper van de tekening*
LEEK KENG CHIAN Richard
- 18 *Dagtekening van de aanvraag van de vernieuwing*
10.11.2014

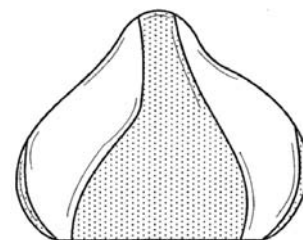
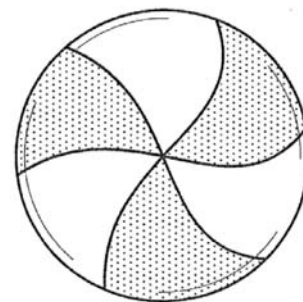
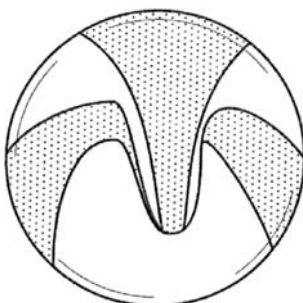
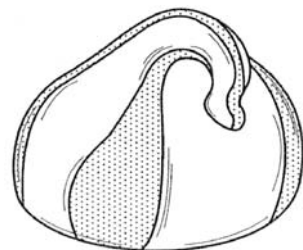
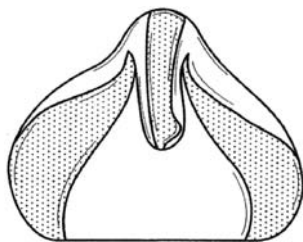
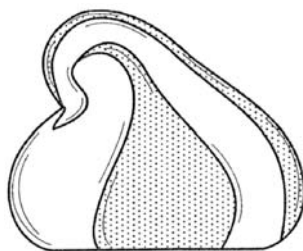
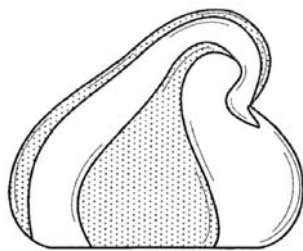

- 01 *Inschrijvingsnummer*
36408-02
Nummer en dagtekening (dag en uur) van het depot
81404-02 01.02.2005 , 15.55
- 02 *Vervaldatum*
01.02.2020
- 03 *Naam en adres van de deposant*
AALST CHOCOLATE PTE LTD
- 04 *Adres (straat en nummer) van de deposant*
26 Tuas Avenue 7
- 05 *Postcode, plaats en land van de deposant*
Singapore 639273,
Singapore
- 06 *Naam en adres van de gemachtigde of vermelding van het correspondentie-adres van de deposant*
Novagraaf Nederland B.V.
Hoogoorddreef 5
1101 BA Amsterdam
Nederland.
- 08 *Afbeelding van de tekening of het model*
ZIE AFBEELDING(EN)
- 11 *Vermelding van het voortbrengsel gevolgd door de aanduiding van de klasse(n) en onderklasse(n)*
Chocolade (kl 1-01).
- 13 *Recht van voorrang als bedoeld in artikel 4 van het verdrag van Parijs tot bescherming van de Industriële Eigendom*
Singapore, dd. 05 08 2004, nr. D2004/1336/B AALST CHOCOLATE PTE LTD.
- 14 *Vermelding van de naam van de werkelijke ontwerper van de tekening*
LEEK KENG CHIAN Richard
- 18 *Dagtekening van de aanvraag van de vernieuwing*
10.11.2014

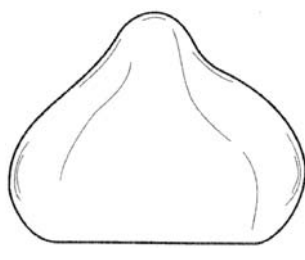
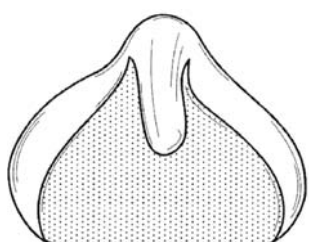
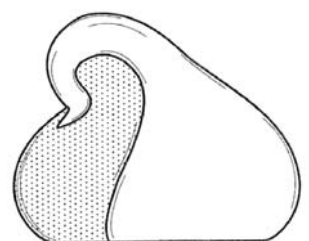
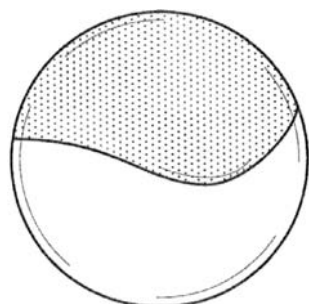
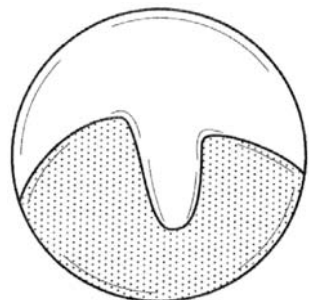
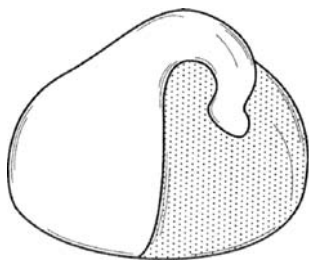

- 01 *Inschrijvingsnummer*
36599-01
Nummer en dagtekening (dag en uur) van het depot
81335-01 09.12.2004 , 10.00
- 02 *Vervaldatum*
09.12.2019
- 03 *Naam en adres van de deposant*
Eddy Straatman
- 04 *Adres (straat en nummer) van de deposant*
Zuidersingel 300
- 05 *Postcode, plaats en land van de deposant*
2993 PR Barendrecht,
Nederland
- 08 *Afbeelding van de tekening of het model*
ZIE AFBEELDING(EN)
- 11 *Vermelding van het voortbrengsel gevolgd door de aanduiding van de klasse(n) en onderklasse(n)*
Regenpijpbekleding (kl 23-01).
- 14 *Vermelding van de naam van de werkelijke ontwerper van de tekening*
STRAATMAN Eddy
- 18 *Dagtekening van de aanvraag van de vernieuwing*
24.11.2014



- 01 *Inschrijvingsnummer*
36599-02

- Nummer en dagtekening (dag en uur) van het depot*
81335-02 09.12.2004 , 10.00
- 02 *Vervaldatum*
09.12.2019
- 03 *Naam en adres van de deposant*
Eddy Straatman
- 04 *Adres (straat en nummer) van de deposant*
Zuidersingel 300
- 05 *Postcode, plaats en land van de deposant*
2993 PR Barendrecht,
Nederland
- 08 *Afbeelding van de tekening of het model*
ZIE AFBEELDING(EN)
- 11 *Vermelding van het voortbrengsel gevolgd door de aanduiding van de klasse(n) en onderklasse(n)*
Regenpijpbekleding (kl 23-01).
- 14 *Vermelding van de naam van de werkelijke ontwerper van de tekening*
STRAATMAN Eddy
- 18 *Dagtekening van de aanvraag van de vernieuwing*
24.11.2014



- 01 *Inschrijvingsnummer*
38095-03
Nummer en dagtekening (dag en uur) van het depot
83326-03 10.11.2009 , 14.00

- 02 *Vervaldatum*
10.11.2019
- 03 *Naam en adres van de deposant*
Capital Ornaments BV
- 04 *Adres (straat en nummer) van de deposant*
Lovense Kanaaldijk 80
- 05 *Postcode, plaats en land van de deposant*
5015 AK Tilburg,
Nederland
- 06 *Naam en adres van de gemachtigde of vermelding van het correspondentie-adres van de deposant*
Arnold & Siedsma (Amsterdam)
Postbus 71720
1008 DE Amsterdam
Nederland.
- 08 *Afbeelding van de tekening of het model*
ZIE AFBEELDING(EN)
- 11 *Vermelding van het voortbrengsel gevolgd door de aanduiding van de klasse(n) en onderklasse(n)*
Plantenbak (kl 11-02; 25-02).
- 14 *Vermelding van de naam van de werkelijke ontwerper van de tekening*
VAN DE VEN Antonius J.W.M.
- 18 *Dagtekening van de aanvraag van de vernieuwing*
27.10.2014



- 01 *Inschrijvingsnummer*
38095-08
Nummer en dagtekening (dag en uur) van het depot
83326-08 10.11.2009 , 14.00
- 02 *Vervaldatum*
10.11.2019
- 03 *Naam en adres van de deposant*
Capital Ornaments BV
- 04 *Adres (straat en nummer) van de deposant*
Lovense Kanaaldijk 80
- 05 *Postcode, plaats en land van de deposant*
5015 AK Tilburg,
Nederland

- 06 *Naam en adres van de gemachtigde of vermelding van het correspondentie-adres van de deposant*
Arnold & Siedsma (Amsterdam)
Postbus 71720
1008 DE Amsterdam
Nederland.
- 08 *Afbeelding van de tekening of het model*
ZIE AFBEELDING(EN)
- 11 *Vermelding van het voortbrengsel gevolgd door de aanduiding van de klasse(n) en onderklasse(n)*
Plantenbak (kl 11-02; 25-02).
- 14 *Vermelding van de naam van de werkelijke ontwerper van de tekening*
VAN DE VEN Antonius J.W.M.
- 18 *Dagtekening van de aanvraag van de vernieuwing*
27.10.2014



- 01 *Inschrijvingsnummer*
38095-10
Nummer en dagtekening (dag en uur) van het depot
83326-10 10.11.2009 , 14.00
- 02 *Vervaldatum*
10.11.2019

- 03 *Naam en adres van de deposant*
Capital Ornaments BV
- 04 *Adres (straat en nummer) van de deposant*
Lovense Kanaaldijk 80
- 05 *Postcode, plaats en land van de deposant*
5015 AK Tilburg,
Nederland
- 06 *Naam en adres van de gemachtigde of vermelding van het correspondentie-adres van de deposant*
Arnold & Siedsma (Amsterdam)
Postbus 71720
1008 DE Amsterdam
Nederland.
- 08 *Afbeelding van de tekening of het model*
ZIE AFBEELDING(EN)
- 11 *Vermelding van het voortbrengsel gevolgd door de aanduiding van de klasse(n) en onderklasse(n)*
Plantenbak (kl 11-02; 25-02).
- 14 *Vermelding van de naam van de werkelijke ontwerper van de tekening*
VAN DE VEN Antonius J.W.M.
- 18 *Dagtekening van de aanvraag van de vernieuwing*
27.10.2014



- 01 *Inschrijvingsnummer*
38095-18
Nummer en dagtekening (dag en uur) van het depot
83326-18 10.11.2009 , 14.00
- 02 *Vervaldatum*
10.11.2019

- 03 *Naam en adres van de deposant*
Capital Ornaments BV
- 04 *Adres (straat en nummer) van de deposant*
Lovense Kanaaldijk 80
- 05 *Postcode, plaats en land van de deposant*
5015 AK Tilburg,
Nederland
- 06 *Naam en adres van de gemachtigde of vermelding van het correspondentie-adres van de deposant*
Arnold & Siedsma (Amsterdam)
Postbus 71720
1008 DE Amsterdam
Nederland.
- 08 *Afbeelding van de tekening of het model*
ZIE AFBEELDING(EN)
- 11 *Vermelding van het voortbrengsel gevolgd door de aanduiding van de klasse(n) en onderklasse(n)*
Plantenbak (kl 11-02; 25-02).
- 14 *Vermelding van de naam van de werkelijke ontwerper van de tekening*
VAN DE VEN Antonius J.W.M.
- 18 *Dagtekening van de aanvraag van de vernieuwing*
27.10.2014

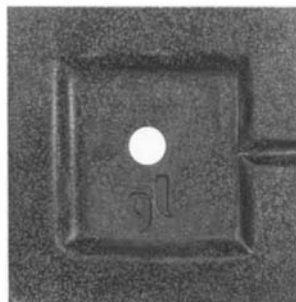
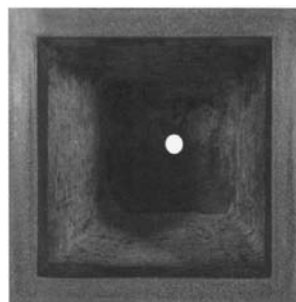

- 01 *Inschrijvingsnummer*
38095-37
Nummer en dagtekening (dag en uur) van het depot
83326-37 10.11.2009 , 14.00
- 02 *Vervaldatum*
10.11.2019
- 03 *Naam en adres van de deposant*
Capital Ornaments BV
- 04 *Adres (straat en nummer) van de deposant*
Lovense Kanaaldijk 80
- 05 *Postcode, plaats en land van de deposant*
5015 AK Tilburg,
Nederland
- 06 *Naam en adres van de gemachtigde of vermelding van het correspondentie-adres van de deposant*
Arnold & Siedsma (Amsterdam)
Postbus 71720
1008 DE Amsterdam
Nederland.
- 08 *Afbeelding van de tekening of het model*
ZIE AFBEELDING(EN)
- 11 *Vermelding van het voortbrengsel gevolgd door de aanduiding van de klasse(n) en onderklasse(n)*
Plantenbak (kl 11-02; 25-02).
- 14 *Vermelding van de naam van de werkelijke ontwerper van de tekening*
VAN DE VEN Antonius J.W.M.
- 18 *Dagtekening van de aanvraag van de vernieuwing*
27.10.2014



- 01 *Inschrijvingsnummer*
38095-44
Nummer en dagtekening (dag en uur) van het depot
83326-44 10.11.2009 , 14.00
- 02 *Vervaldatum*
10.11.2019
- 03 *Naam en adres van de deposant*
Capital Ornaments BV
- 04 *Adres (straat en nummer) van de deposant*
Lovense Kanaaldijk 80
- 05 *Postcode, plaats en land van de deposant*
5015 AK Tilburg,
Nederland
- 06 *Naam en adres van de gemachtigde of vermelding van het correspondentie-adres van de deposant*
Arnold & Siedsma (Amsterdam)
Postbus 71720
1008 DE Amsterdam
Nederland.
- 08 *Afbeelding van de tekening of het model*
ZIE AFBEELDING(EN)
- 11 *Vermelding van het voortbrengsel gevolgd door de aanduiding van de klasse(n) en onderklasse(n)*
Plantenbak (kl 11-02; 25-02).
- 14 *Vermelding van de naam van de werkelijke ontwerper van de tekening*
VAN DE VEN Antonius J.W.M.

- 18 *Dagtekening van de aanvraag van de vernieuwing*
27.10.2014

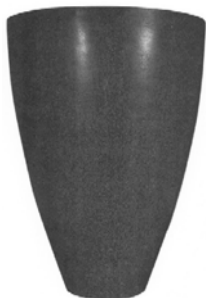
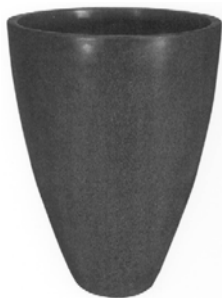

- 01 *Inschrijvingsnummer*
38095-45

Nummer en dagtekening (dag en uur) van het depot

83326-45 10.11.2009 , 14.00

- 02 *Vervaldatum*
10.11.2019

- 03 *Naam en adres van de deposant*
Capital Ornaments BV

- 04 *Adres (straat en nummer) van de deposant*
Lovense Kanaaldijk 80

- 05 *Postcode, plaats en land van de deposant*
5015 AK Tilburg,
Nederland

- 06 *Naam en adres van de gemachtigde of vermelding van het correspondentie-adres van de deposant*

Arnold & Siedsma (Amsterdam)
Postbus 71720
1008 DE Amsterdam
Nederland.

- 08 *Afbeelding van de tekening of het model*
ZIE AFBEELDING(EN)

- 11 *Vermelding van het voortbrengsel gevolgd door de aanduiding van de klasse(n) en onderklasse(n)*
Plantenbak (kl 11-02; 25-02).

- 14 *Vermelding van de naam van de werkelijke ontwerper van de tekening*
VAN DE VEN Antonius J.W.M.

- 18 *Dagtekening van de aanvraag van de vernieuwing*
27.10.2014



- 01 *Inschrijvingsnummer*
38107-00

Nummer en dagtekening (dag en uur) van het depot

83268-00 22.09.2009 , 08.00

- 02 *Vervaldatum*
22.09.2019

- 03 *Naam en adres van de deposant*
Logistic Support Europe bv

- 04 *Adres (straat en nummer) van de deposant*
Tiarastraat 19

- 05 *Postcode, plaats en land van de deposant*
1336 SG Almere,
Nederland

- 08 *Afbeelding van de tekening of het model*
ZIE AFBEELDING(EN)

- 11 *Vermelding van het voortbrengsel gevolgd door de aanduiding van de klasse(n) en onderklasse(n)*
Oplaadpaal voor voertuigen (kl 13-02).

- 14 *Vermelding van de naam van de werkelijke ontwerper van de tekening*
WOLKERS Rob; VAN DE LEUR
Bram

- 18 *Dagtekening van de aanvraag van de vernieuwing*
06.11.2014

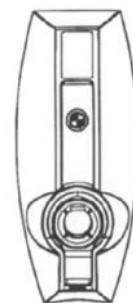

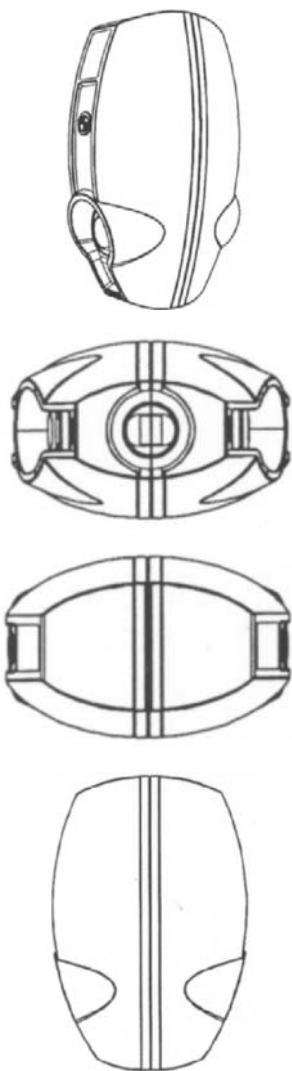
01 *Inschrijvingsnummer***38118-00***Nummer en dagtekening (dag en uur) van het depot*

83339-00 18.11.2009 , 16.45

02 *Vervaldatum*

18.11.2019

03 *Naam en adres van de deposant*

Franciscus Gerardus Maria Keijzer

04 *Adres (straat en nummer) van de deposant*

Steekterweg 57

05 *Postcode, plaats en land van de deposant*

2407 BE Alphen aan den Rijn,

Nederland.

Nederland

06 *Naam en adres van de gemachtigde of vermelding van het correspondentie-adres van de deposant*O. Griebing
Sportweg 10
5037 AC Tilburg
Nederland.08 *Afbeelding van de tekening of het model*

ZIE AFBEELDING(EN)

11 *Vermelding van het voortbrengsel gevolgd door de aanduiding van de klasse(n) en onderklasse(n)*

Plantbindring (kl 8-08).

14 *Vermelding van de naam van de werkelijke ontwerper van de tekening*

KEIJZER Franciscus Gerardus Maria

18 *Dagtekening van de aanvraag van de vernieuwing*

03.11.2014

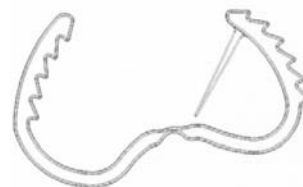
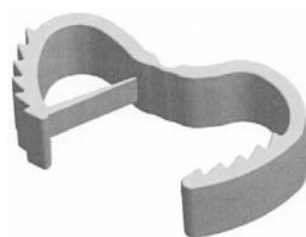
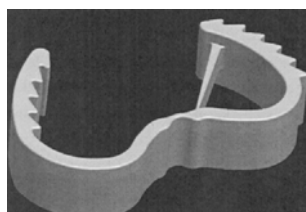
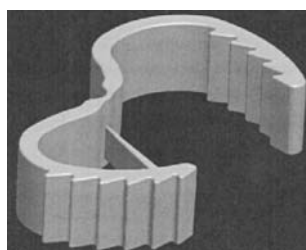
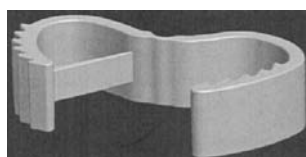
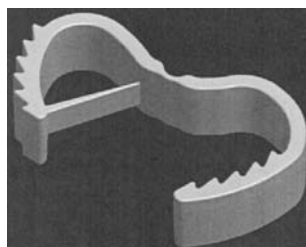
01 *Inschrijvingsnummer***38155-01***Nummer en dagtekening (dag en uur) van het depot*

83378-01 21.12.2009 , 08.00

02 *Vervaldatum*

21.12.2019

03 *Naam en adres van de deposant*

Johannes Zuidweg

04 *Adres (straat en nummer) van de deposant*

Kamerlingh Onnesweg 98

05 *Postcode, plaats en land van de deposant*

1223 JM Hilversum, Nederland.

Nederland

08 *Afbeelding van de tekening of het model*

ZIE AFBEELDING(EN)

11 *Vermelding van het voortbrengsel gevolgd door de aanduiding van de klasse(n) en onderklasse(n)*

Rijzadel onderdeel (kl 30-04).

14 *Vermelding van de naam van de werkelijke ontwerper van de tekening*

ZUIDWEG Hans

18 *Dagtekening van de aanvraag van de vernieuwing*

20.11.2014

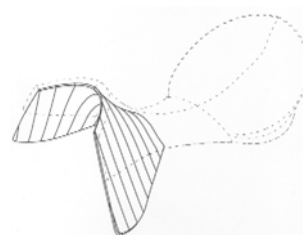
01 *Inschrijvingsnummer***38155-02***Nummer en dagtekening (dag en uur) van het depot*

83378-02 21.12.2009 , 08.00

02 *Vervaldatum*

21.12.2019

03 *Naam en adres van de deposant*

Johannes Zuidweg

04 *Adres (straat en nummer) van de deposant*

Kamerlingh Onnesweg 98

- 05 *Postcode, plaats en land van de deposant*
1223 JM Hilversum, Nederland.
Nederland
- 08 *Afbeelding van de tekening of het model*
ZIE AFBEELDING(EN)
- 11 *Vermelding van het voortbrengsel gevolgd door de aanduiding van de klasse(n) en onderklasse(n)*
Rijzadel onderdeel (kl 30-04).
- 14 *Vermelding van de naam van de werkelijke ontwerper van de tekening*
ZUIDWEG Hans
- 18 *Dagtekening van de aanvraag van de vernieuwing*
20.11.2014

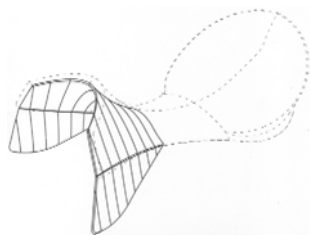

- 01 *Inschrijvingsnummer*
38155-03
- Nummer en dagtekening (dag en uur) van het depot*
83378-03 21.12.2009 , 08.00
- 02 *Vervaldatum*
21.12.2019
- 03 *Naam en adres van de deposant*
Johannes Zuidweg
- 04 *Adres (straat en nummer) van de deposant*
Kamerlingh Onnesweg 98
- 05 *Postcode, plaats en land van de deposant*
1223 JM Hilversum, Nederland.
Nederland
- 08 *Afbeelding van de tekening of het model*
ZIE AFBEELDING(EN)
- 11 *Vermelding van het voortbrengsel gevolgd door de aanduiding van de klasse(n) en onderklasse(n)*
Rijzadel onderdeel (kl 30-04).
- 14 *Vermelding van de naam van de werkelijke ontwerper van de tekening*
ZUIDWEG Hans
- 18 *Dagtekening van de aanvraag van de vernieuwing*
20.11.2014

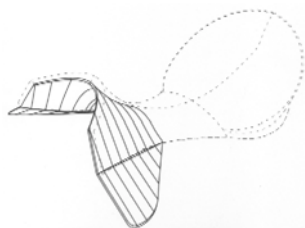

- 01 *Inschrijvingsnummer*
38257-00

- Nummer en dagtekening (dag en uur) van het depot*
83362-00 04.12.2009 , 08.00
- 02 *Vervaldatum*
04.12.2019
- 03 *Naam en adres van de deposant*
Ybelle Margo Boorsma
- 04 *Adres (straat en nummer) van de deposant*
Louis Couperussingel 3
- 05 *Postcode, plaats en land van de deposant*
1187 VX Amstelveen, Nederland.
Nederland
- 08 *Afbeelding van de tekening of het model*
ZIE AFBEELDING(EN)
- 11 *Vermelding van het voortbrengsel gevolgd door de aanduiding van de klasse(n) en onderklasse(n)*
Standaard voor elleboogkruk (kl 25-02).
- 12 *Beschrijving van de kenmerkende eigenschappen van het nieuwe uiterlijk van het voortbrengsel; in voorkomend geval, vermelding van de onderdelen van de tekening of het model waarop de kleuren betrekking hebben*
De "standaard voor elleboogkruk" bestaat uit 2 onderdelen die in elkaar overgaan. Het onderste deel, het "voetdeel", is 2 cm dik plaatstaal en heeft de vorm van een hoefijzer. Het plaatstaal is gepoedercoat. Het bovendeel is een drie-dimensionaal gebogen roestvrijstalen buis.
- 14 *Vermelding van de naam van de werkelijke ontwerper van de tekening*
BOORSMA Ybelle; VAN EGMOND Dick
- 18 *Dagtekening van de aanvraag van de vernieuwing*
17.11.2014



- 01 *Inschrijvingsnummer*
38265-01
- Nummer en dagtekening (dag en uur) van het depot*
83538-01 21.04.2010 , 14.47
- 02 *Vervaldatum*
21.04.2020
- 03 *Naam en adres van de deposant*
Obelink Vrijetijdsmarkt BV
- 04 *Adres (straat en nummer) van de deposant*
Misterweg 179
- 05 *Postcode, plaats en land van de deposant*
7102 EN Winterswijk,
Nederland
- 08 *Afbeelding van de tekening of het model*
ZIE AFBEELDING(EN)

- 11 *Vermelding van het voortbrengsel gevolgd door de aanduiding van de klasse(n) en onderklasse(n)*
Tent (kl 21-04).
- 14 *Vermelding van de naam van de werkelijke ontwerper van de tekening*
VELTHUIS Berry
- 18 *Dagtekening van de aanvraag van de vernieuwing*
27.11.2014



- 01 *Inschrijvingsnummer*
38265-02
- Nummer en dagtekening (dag en uur) van het depot*
83538-02 21.04.2010 , 14.47
- 02 *Vervaldatum*
21.04.2020

- 03 *Naam en adres van de deposant*
Obelink Vrijtijdsmarkt BV
- 04 *Adres (straat en nummer) van de deposant*
Misterweg 179
- 05 *Postcode, plaats en land van de deposant*
7102 EN Winterswijk,
Nederland
- 08 *Afbeelding van de tekening of het model*
ZIE AFBEELDING(EN)
- 11 *Vermelding van het voortbrengsel gevolgd door de aanduiding van de klasse(n) en onderklasse(n)*
Tent (kl 21-04).
- 14 *Vermelding van de naam van de werkelijke ontwerper van de tekening*
VELTHUIS Berry
- 18 *Dagtekening van de aanvraag van de vernieuwing*
27.11.2014



#@mmpp 1291





Rubriek VIII

Beneluxdepots waarbij wijzigingen van de inschrijving van de tekening of het model in het register werden aangetekend (regel 3.1 van het Uitvoeringsreglement).

- 01 Overdrachten
- 02 Licenties
- 03 Pandrechten
- 04 Beslagleggingen
- 05 Doorhalen van licenties, pand, beslag
- 06 Adreswijzigingen (houder)
- 07 Naamswijzigingen (houder)
- 08
 - a Wijzigingen van correspondentie-adres
 - b Aanstelling of wijziging van gemachtigde
 - c Naams- en adreswijzigingen van gemachtigde
 - d Naams- of adreswijzigingen van gemachtigde
- 09 Naams- en adreswijzigingen (houder)
- 10 Verbeteringen van schrijffouten
- 11 Overige verbeteringen

- N.B - De na de tekst van een wijziging voorkomende aanduiding betreft een interne codering.
- Indien na de datum van aantekening de aanduidingen (1), (2), enz. voorkomen betekent dit dat bij de registraties gelijktijdig meerdere wijzigingen zijn aangetekend. Tevens geven deze aanduidingen de volgorde der wijzigingen aan.

Rubrique VIII

Dépôts Benelux auprès desquels sont enregistrées au registre des modifications de l'enregistrement du dessin ou modèle (règle 3.1 du Règlement d'exécution).

- 01 Cessions
- 02 Licences
- 03 Droits de gage
- 04 Saisies
- 05 Radiation de licences, gages, saisies
- 06 Changement d'adresse (titulaire)
- 07 Changement de nom (titulaire)
- 08
 - a Changements d'adresse de correspondance
 - b Institution ou changement de mandataire
 - c Changements de nom et d'adresse du mandataire
 - d Changements de nom ou d'adresse du mandataire
- 09 Changement de nom et d'adresse (titulaire)
- 10 Corrections d'erreurs de plume
- 11 Autre rectifications

- N.B - L'indication qui pourrait figurer après le texte d'une modification est un code interne.
- Si les indications (1), (2), etc. devaient figurer après la date de notification, cela signifie qu'il y a plusieurs modifications qui sont notifiées simultanément. Ces indications font également apparaître le rang des modifications.

Section VIII

Benelux design applications for which entries in the register have been modified (rule 3.1 of the Implementing Regulations)

- 01 Transfer of ownership
- 02 License
- 03 Right of pledge
- 04 Attachment
- 05 Cancellation of license, right of pledge, attachment
- 06 Change of address (owner)
- 07 Change of name (owner)
- 08
 - a Change of correspondence address
 - b Appointment or change of representative
 - c Change of name and address of representative
 - d Change of name or address of representative
- 09 Change of name and/or address (owner)
- 10 Correction of writing errors
- 11 Other corrections

NB:

- The indication after the text of the modification is an internal code.
- The indications (1), (2) after the date of registration of the modification imply that multiple modifications were registered. Moreover they indicate the sequence of the modifications.



1 OVERDRACHTEN

CESSIONS

TRANSITIONS OR
TRANSFERS

Aangetekend: 15.10.2014

39570-00

Overgegaan aan:
DBP International B.V.
Hogeveldseweg 2
4041 CP Kesteren,
Nederland

00034-001;

Aangetekend: 01.12.2014

39420-01/39420-02

Overgegaan aan:
Fun Promotion International B.V.
Bilderdijklaan 35
3743 HR Baarn,
Nederland

00013-002;

Aangetekend: 14.04.2014

38828-01/38828-02

Overgegaan aan:
Greenco Holding B.V.
Middel Broekweg 130-132
2675 KJ Honselersdijk,
Nederland

00028-002;

Aangetekend: 21.10.2014

33200-00

Cession à:
MWV INTERNATIONAL S.A.R.L.
Route de Pré-Bois 20, Case Postale
1904
Tower D, Floor 2
1215 Geneva,
Suisse

00029-001;

Enregistré: 14.10.2014 (2)

28023-00, 29731-00

Overgegaan aan:
Cooper Technologies Company,
Delaware corporation
600 Travis, Suite 5400
Houston, Texas 77002,
Ver.St.v.Am

00030-002;

7 NAAMSWIJZIGINGEN

CHANGEMENTS DE
NOM

CHANGE OF NAME

33200-00

Changement de nom en:
MEADWESTVACO CALMAR S.L.

30006-001;

Enregistré: 14.10.2014 (1)

8b**AANSTELLING OF
WIJZIGING VAN
GEMACHTIGDE****INSTITUTION OU
CHANGEMENT DE
MANDATAIRE****APPOINTMENT OR
CHANGE OF REPRESENTATIVE****24276-00, 26070-00, 27289-00***Aanstelling of wijziging van gemachtigde:*GEVERS
Holidaystraat 5
B-1831 Diegem
Belgique.

41022-003;

Enregistré: 30.07.2014

25473-00*Aanstelling of wijziging van gemachtigde:*Novagraaf Nederland B.V.
Hoogoorddreef 5
1101 BA Amsterdam
Pays-Bas.

41028-001;

Enregistré: 01.10.2014

25551-00*Aanstelling of wijziging van gemachtigde:*Novagraaf Nederland B.V.
Hoogoorddreef 5
1101 BA Amsterdam
Nederland.

41029-001;

Aangetekend: 01.10.2014

31796-00*Aanstelling of wijziging van gemachtigde:*Novagraaf Nederland B.V.
Hoogoorddreef 5
1101 BA Amsterdam
Nederland.

41030-001;

Aangetekend: 01.10.2014

31680-03/31680-04*Aanstelling of wijziging van gemachtigde:*Novagraaf Nederland B.V.
Hoogoorddreef 5
1101 BA Amsterdam
Pays-Bas.

41032-002;

Enregistré: 01.10.2014

31674-00*Aanstelling of wijziging van gemachtigde:*Novagraaf Nederland B.V.
Hoogoorddreef 5
1101 BA Amsterdam
Pays-Bas.

41033-001;

Enregistré: 30.09.2014

31686-00*Aanstelling of wijziging van gemachtigde:*GEVERS
Holidaystraat 5
B-1831 Diegem
België.

41034-001;

Aangetekend: 01.10.2014

31675-00*Institution ou changement de mandataire:*Novagraaf Nederland B.V.
Hoogoorddreef 5
1101 BA Amsterdam
Pays-Bas.

41035-001;

Enregistré: 30.09.2014

38173-00*Aanstelling of wijziging van gemachtigde:*Algemeen Octrooi- en Merkenbureau
John F. Kennedylaan 2
5612 AB Eindhoven
Nederland.

41036-001;

Aangetekend: 20.10.2014

25029-00, 26556-00*Aanstelling of wijziging van gemachtigde:*Novagraaf Nederland B.V.
Hoogoorddreef 5
1101 BA Amsterdam
Nederland.

41037-002;

Aangetekend: 09.10.2014

37921-01/37921-02*Aanstelling of wijziging van gemachtigde:*Novagraaf Nederland B.V.
Hoogoorddreef 5
1101 BA Amsterdam
Nederland.

41045-002;

Aangetekend: 24.11.2014

11
OVERIGE
VERBETERINGEN

AUTRES
RECTIFICATIONS

OTHER CORREC-
TIONS

39952-03

Correction de la date d'échéance en:

09 07 2019

80009-001;

Enregistré: 16.12.2014

#@mmp 125