Benelux-Modellenblad Recueil des Dessins ou Modèles Benelux

Inhoudsopgave Table des matières

	Inhoudsopgave	
	Table des matières	i
	Algemeen	
	Généralités	3
	Inhoud van de rubrieken	
	Contenu des rubriques	5
	Mededeling	
	Communication	9
	Rubriek I	
	Rubrique I	11
	Rubriek II	
	Rubrique II	37
	Rubriek VII	
	Rubrique VII	39
Index:	Gemachtigden	
	Mandataires	67
Index:	Deposanten	
	Déposants	71
Index:	Klassen en onderklassen	
	Classes et sous-classes	75
Index:	Produits	79
Index:	Producten	83



Algemeen Généralités

Adressen: **Benelux-Bureau voor de Intellectuele Eigendom**
Bordewijklaan 15
Postbus 90404
NL-2509 LK Den Haag
Nederland
T +31 70 349 11 11
F +31 70 347 57 08
Internet: www.boip.int
E-mail: info@boip.int

**Federale Overheidsdienst Economie, K.M.O.,
Middenstand & Energie**
Intellectuele Eigendom
North Gate III
Koning Albert II-laan, 16
B-1000 Brussel
België
T +32 2 277 52 97
F +32 2 277 52 77
Internet: www.mineco.fgov.be
E-mail: piie_dir@mineco.fgov.be

**Ministère de l'Economie et du Commerce
Extérieur**
Direction de la Propriété Intellectuelle
19-21, boulevard Royal
L-2449 Luxembourg
Groot-Hertogdom Luxemburg
T +352 478 41 87
F +352 22 26 60
Internet: www.eco.public.lu
E-mail: dpi@eco.etat.lu

Verschijningsdatum de 21ste van iedere maand of, indien het Benelux-Bureau voor de Intellectuele Eigendom op die dag is gesloten, op de eerste daarna volgende werkdag waarop het Bureau is geopend.

Openingstijden: Het Benelux-Bureau voor de Intellectuele Eigendom en de nationale diensten zijn voor het publiek geopend van maandag tot en met vrijdag van tien uur tot twaalf uur en van veertien uur tot zestien uur, behalve op feestdagen. Voor meer informatie kunt onze website (www.boip.int) raadplegen.

Inhoud

- A Alle ingeschreven gegevens betreffende Benelux-depots, bedoeld in de regel 3.13 sub a. van het Uitvoeringsreglement van het Benelux-verdrag inzake de intellectuele eigendom;
- B Alle ingeschreven gegevens betreffende internationale depots, bedoeld in regel 3.13 sub c. van het Uitvoeringsreglement van het Benelux-verdrag inzake de intellectuele eigendom;
- C Het feit van de inschrijving van de verklaring bedoeld regel 3.13 sub. d van het Uitvoeringsreglement van het Benelux-verdrag inzake de intellectuele eigendom;
- D Het feit van de inschrijving van de vordering tot opeising bedoeld regel 3.13 sub e. van het Uitvoeringsreglement van het Benelux-verdrag inzake de intellectuele eigendom.

Voor gespecificeerde inhoudsopgave wordt verwezen naar de volgende bladzijden.

Prijzen: € 8,- per losse aflevering (buiten het Beneluxgebied: € 9,-).
€ 79,- per jaarabonnement.
Deze prijs wordt verhoogd met € 8,- voor abonnementen buiten het Beneluxgebied.

Adresses: **Office Benelux de la Propriété intellectuelle**
Bordewijklaan 15
Boîte Postale 90404
NL-2509 LK La Haye
Pays-Bas
T +31 70 349 11 11
F +31 70 347 57 08
Internet: www.boip.int
E-mail: info@boip.int

**Service Public Fédéral Economie, P.M.E.,
Classes Moyennes & Energie**
Propriété intellectuelle
North Gate III
Boulevard du Roi Albert II, 16
B-1000 Bruxelles
Belgique
T +32 2 277 52 97
F +32 2 277 52 77
Internet: www.mineco.fgov.be
E-mail: piie_dir@mineco.fgov.be

**Ministère de l'Economie et du Commerce
Extérieur**
Direction de la Propriété Intellectuelle
19-21, boulevard Royal
L-2449 Luxembourg
Luxembourg
T +352 478 41 87
F +352 22 26 60
Internet: www.eco.public.lu
E-mail: dpi@eco.etat.lu

Date de parution le 21 de chaque mois ou en cas de fermeture de l'Office Benelux de la Propriété intellectuelle, le premier jour ouvrable qui suit.

**Dates et heures
d'ouverture:** l'Office Benelux de la Propriété intellectuelle et les administrations nationales sont ouverts au public, du lundi au vendredi de dix heures à midi et de quatorze à seize heures, sauf les jours fériés. Pour plus d'informations veuillez consulter notre site internet (www.boip.int).

Contenu

- A Toutes les indications enregistrées relatives aux dépôts Benelux visées à la règle 3.13 sous a. du Règlement d'exécution de la Convention Benelux en matière de propriété intellectuelle;
- B Toutes les indications enregistrées relatives aux dépôts internationaux visées à 3.13 sous c. du Règlement d'exécution de la Convention Benelux en matière de propriété intellectuelle;
- C L'enregistrement de la déclaration visée à la règle 3.13 sous d. du Règlement d'exécution de la Convention Benelux en matière de propriété intellectuelle;
- D L'enregistrement de l'action en revendication visée à la règle 3.13 sous e. du Règlement d'exécution de la Convention Benelux en matière de propriété intellectuelle.

Pour la table des matières détaillée, se référer aux pages suivantes.

Prix: € 8,- par fascicule (en dehors du territoire Benelux: € 9,-).
€ 79,- par abonnement annuel.
Ce prix est augmenté de € 8,- pour les abonnements fournis en dehors du territoire Benelux.



Betaling:

Betaling van losse afleveringen en van jaarabonnementen kan plaats vinden door overschrijving of storting op een van de hierna genoemde rekeningen ten name van het Benelux-Bureau voor de Intellectuele Eigendom:

In Nederland:

- bankrekening 24 00 36 700 (Fortis),
IBAN: NL62 FTSB 0240 0367 00 BIC: FTSB NL2R.

In België:

- bankrekening 001-4318305-38(Fortis),
IBAN: BE24 0014 3183 0538 BIC: GEBA BEBB.

In Luxemburg:

- bankrekening LU50 0030 0556 7430 0000 (Fortis),
IBAN: LU50 0030 0556 7430 0000 BIC: BGLL LULL.

Paiement:

Le paiement des fascicules et des abonnements annuels peut être réglé, soit par virement ou versement à l'un des comptes suivants au nom de l'Office Benelux de la Propriété intellectuelle:

Aux Pays-Bas:

- compte bancaire 24 00 36 700 (Fortis),
IBAN: NL62 FTSB 0240 0367 00 BIC: FTSB NL2R.

En Belgique:

- compte bancaire 001-4318305-38 (Fortis),
IBAN: BE24 0014 3183 0538 BIC: GEBA BEBB.

Au Luxembourg:

- compte bancaire LU50 0030 0556 7430 0000 (Fortis),
IBAN: LU50 0030 0556 7430 0000 BIC: BGLL LULL.



Inhoud van de rubrieken

Contenu des rubriques

Rubriek I

Beneluxdepots ingeschreven overeenkomstig artikel 3.11 van het Benelux-verdrag inzake de intellectuele eigendom.

Volgorde van publicatie (voorafgegaan door codering):

- 01 Volgnummer van de inschrijving alsmede nummer en dagtekening (dag, uur en minuut) van het depot, datum van inschrijving;
- 02 Datum waarop de geldigheidsduur van de inschrijving verstrijkt;
- 03 Naam van de deposant;
- 04 Adres (straat);
- 05 Plaats en land;
- 06 In voorkomend geval, naam en adres van de gemachtigde of, in voorkomend geval, vermelding van het correspondentie-adres van de deposant;
- 08 Afbeelding(en) van de tekening of het model;
- 09 In voorkomend geval, vermelding van de kleur(en);
- 10 in voorkomend geval, nadere omschrijving van de onder code 09 genoemde kleur(en);
- 11 Vermelding van het voortbrengsel alsmede klasse(n) en onderklasse(n) aanduiding;
- 12 In voorkomend geval, vermelding van de kenmerkende eigenschappen van de tekening of het model;
- 13 In voorkomend geval, vermelding van het recht van voorrang als bedoeld in artikel 4 van het Verdrag van Parijs tot bescherming van de Industriële Eigendom;
- 14 In voorkomend geval, vermelding van de naam van de werkelijke ontwerper van de tekening of het model.

Rubriek II

Beneluxdepots ingeschreven overeenkomstig artikel 3.11 van het Benelux-verdrag inzake de intellectuele eigendom waarvan door de deposant opschorting van de publicatie van de inschrijving is gevraagd (artikel 3.12 van het Benelux-verdrag inzake de intellectuele eigendom).

Volgorde van publicatie (voorafgegaan door codering):

- 01 Volgnummer van de inschrijving, datum van inschrijving;
- 15 Vermelding van de termijn waarvoor opschorting van de publicatie werd gevraagd.

Rubriek III

Beneluxdepots ingeschreven overeenkomstig artikel 3.11 van het Benelux-verdrag inzake de intellectuele eigendom waarvan door de deposant opschorting van de publicatie van de inschrijving werd gevraagd.

Volgorde van publicatie (voorafgegaan door codering):

- 01 Volgnummer van de inschrijving alsmede nummer en dagtekening (dag, uur en minuut) van het depot, datum van inschrijving;
- 02 Datum waarop de geldigheidsduur van de inschrijving verstrijkt;
- 03 Naam van de deposant;
- 04 Adres (straat);
- 05 Plaats en land;
- 06 In voorkomend geval, naam en adres van de gemachtigde of, in voorkomend geval, vermelding van het correspondentie-adres van de deposant;
- 08 Afbeelding(en) van de tekening of het model;
- 09 In voorkomend geval, vermelding van de kleur(en);
- 10 in voorkomend geval, nadere omschrijving van de onder code 09 genoemde kleur(en);
- 11 Vermelding van het voortbrengsel alsmede klasse(n) en onderklasse(n) aanduiding;
- 12 In voorkomend geval, vermelding van de kenmerkende eigenschappen van de tekening of het model;
- 13 In voorkomend geval, vermelding van het recht van voorrang als bedoeld in artikel 4 van het Verdrag van Parijs tot bescherming van de Industriële Eigendom;
- 14 In voorkomend geval, vermelding van de naam van de werkelijke ontwerper van de tekening of het model;
- 15 Vermelding van de termijn waarvoor opschorting van de publicatie werd gevraagd.

Rubrique I

Dépôts Benelux enregistrés conformément aux dispositions de l'article 3.11 de la Convention Benelux en matière de propriété intellectuelle.

Ordre de la publication (précédé d'un code):

- 01 Numéro d'ordre de l'enregistrement ainsi que le numéro et la date (jour, heure et minute) du dépôt, la date d'enregistrement;
- 02 Date d'échéance de la durée de protection de l'enregistrement;
- 03 Nom du déposant;
- 04 Adresse (rue);
- 05 Localité et pays;
- 06 Le cas échéant, le nom et l'adresse du mandataire ou, le cas échéant, l'indication de l'adresse postale du déposant;
- 08 Reproduction(s) du dessin ou du modèle;
- 09 Le cas échéant, l'indication de la (des) couleur(s);
- 10 Le cas échéant, la description de la (des) couleur(s) mentionnée(s) au code 09;
- 11 Indication du produit ainsi que l'indication de la (des) classe(s) et de la (des) sous-classe(s);
- 12 Le cas échéant, l'indication des éléments caractéristiques du dessin ou du modèle;
- 13 Le cas échéant, l'indication du droit de priorité tel que visé à l'article 4 de la Convention de Paris pour la protection de la Propriété Industrielle;
- 14 Le cas échéant, l'indication du nom du véritable créateur du dessin ou du modèle.

Rubrique II

Dépôts Benelux enregistrés conformément aux dispositions de l'article 3.11 de la Convention Benelux en matière de propriété intellectuelle pour lesquels le déposant a demandé l'ajournement de la publication de l'enregistrement (article 3.12 de la Convention Benelux en matière de propriété intellectuelle).

Ordre de la publication (précédé d'un code):

- 01 Numéro d'ordre de l'enregistrement, la date d'enregistrement;
- 15 Indication de la période d'ajournement de la publication.

Rubrique III

Dépôts Benelux enregistrés conformément aux dispositions de l'article 3.11 de la Convention Benelux en matière de propriété intellectuelle pour lesquels le déposant avait demandé l'ajournement de la publication.

Ordre de la publication (précédé d'un code):

- 01 Numéro d'ordre de l'enregistrement ainsi que le numéro et la date (jour, heure et minute) du dépôt, la date d'enregistrement;
- 02 Date d'échéance de la durée de protection de l'enregistrement;
- 03 Nom du déposant;
- 04 Adresse (rue);
- 05 Localité et pays;
- 06 Le cas échéant, le nom et l'adresse du mandataire ou, le cas échéant, l'indication de l'adresse postale du déposant;
- 08 Reproduction(s) du dessin ou du modèle;
- 09 Le cas échéant, l'indication de la (des) couleur(s);
- 10 Le cas échéant, la description de la (des) couleur(s) mentionnée(s) au code 09;
- 11 Indication du produit ainsi que l'indication de la (des) classe(s) et de la (des) sous-classe(s);
- 12 Le cas échéant, l'indication des éléments caractéristiques du dessin ou du modèle;
- 13 Le cas échéant, l'indication du droit de priorité tel que visé à l'article 4 de la Convention de Paris pour la protection de la Propriété Industrielle;
- 14 Le cas échéant, l'indication du nom du véritable créateur du dessin ou du modèle;
- 15 Indication de la période d'ajournement de la publication.



Rubriek IV

Beneluxdepots ingeschreven overeenkomstig artikel 3.13 van het Benelux-verdrag inzake de intellectuele eigendom werd opgeschort (in strijd met de goede zeden of de openbare orde van één der Beneluxlanden).

Rubriek V

Beneluxdepots ingeschreven overeenkomstig artikel 3.11 van het Benelux-verdrag inzake de intellectuele eigendom waarvan de publicatie overeenkomstig artikel 3.13 van het Benelux-verdrag inzake de intellectuele eigendom werd opgeschort.

Volgorde van publicatie (voorafgegaan door codering):

- 01 Volgnummer van de inschrijving alsmede nummer en dagtekening (dag, uur en minuut) van het depot, datum van inschrijving;
- 02 Datum waarop de geldigheidsduur van de inschrijving verstrijkt;
- 03 Naam van de deposant;
- 04 Adres (straat);
- 05 Plaats en land;
- 06 In voorkomend geval, naam en adres van de gemachtigde of, in voorkomend geval, vermelding van het correspondentie-adres van de deposant;
- 08 Afbeelding(en) van de tekening of het model;
- 09 In voorkomend geval, vermelding van de kleur(en);
- 10 in voorkomend geval, nadere omschrijving van de onder code 09 genoemde kleur(en);
- 11 Vermelding van het voortbrengsel alsmede klasse(n) en onderklasse(n) aanduiding;
- 12 In voorkomend geval, vermelding van de kenmerkende eigenschappen van de tekening of het model;
- 13 In voorkomend geval, vermelding van het recht van voorrang als bedoeld in artikel 4 van het Verdrag van Parijs tot bescherming van de Industriële Eigendom;
- 14 In voorkomend geval, vermelding van de naam van de werkelijke ontwerper van de tekening of het model.

Rubriek VI

Beneluxdepots ingeschreven overeenkomstig artikel 3.11 van het Benelux-verdrag inzake de intellectuele eigendom waarvan een tweede publicatie is verricht (artikel 3.11, lid 3 van het Benelux-verdrag inzake de intellectuele eigendom).

Volgorde van publicatie (voorafgegaan door codering):

- 01 Volgnummer van de inschrijving alsmede nummer en dagtekening (dag, uur en minuut) van het depot, datum van inschrijving;
- 02 Datum waarop de geldigheidsduur van de inschrijving verstrijkt;
- 03 Naam van de deposant;
- 04 Adres (straat);
- 05 Plaats en land;
- 06 In voorkomend geval, naam en adres van de gemachtigde of, in voorkomend geval, vermelding van het correspondentie-adres van de deposant;
- 08 Afbeelding(en) van de tekening of het model;
- 09 In voorkomend geval, vermelding van de kleur(en);
- 10 in voorkomend geval, nadere omschrijving van onder code 09 genoemde kleur(en);
- 11 Vermelding van het voortbrengsel alsmede klasse(n) en onderklasse aanduiding;
- 12 In voorkomend geval, vermelding van de kenmerkende eigenschappen van de tekening of het model;
- 13 In voorkomend geval, vermelding van het recht van voorrang als bedoeld in artikel 4 van het Verdrag van Parijs tot bescherming van de Industriële Eigendom;
- 14 In voorkomend geval, vermelding van de naam van de werkelijke ontwerper van de tekening of het model;
- 15 In voorkomend geval, vermelding van de termijn waarvoor opschorting van de publicatie werd gevraagd.

Rubriek VII

Vernieuwingen van de overeenkomstig artikel 3.11 van het Benelux-verdrag inzake de intellectuele eigendom ingeschreven Beneluxdepots (artikel 3.14 van het Benelux-verdrag inzake de intellectuele eigendom).

Volgorde van publicatie (voorafgegaan door codering):

- 01 Volgnummer van de inschrijving alsmede nummer en dagtekening (dag, uur en minuut) van het depot, datum van inschrijving;
- 02 Datum waarop de geldigheidsduur van de inschrijving verstrijkt;
- 03 Naam van de deposant;
- 04 Adres (straat);
- 05 Plaats en land;
- 06 In voorkomend geval, naam en adres van de gemachtigde of, in voorkomend geval, vermelding van het correspondentie-adres van de deposant;
- 08 Afbeelding(en) van de tekening of het model;

Rubrique IV

Dépôts Benelux pour lesquels la publication a été ajournée conformément à l'article 3.13 de la Convention Benelux en matière de propriété intellectuelle (contraire aux bonnes moeurs ou à l'ordre public d'un des pays du Benelux).

Rubrique V

Dépôts Benelux enregistrés conformément à l'article 3.11 de la Convention Benelux en matière de propriété intellectuelle pour lesquels la publication a été ajournée, conformément aux dispositions de l'article 3.13 de la Convention Benelux en matière de propriété intellectuelle.

Ordre de la publication (précédé d'un code):

- 01 Numéro d'ordre de l'enregistrement ainsi que le numéro et la date (jour, heure et minute) du dépôt, la date d'enregistrement;
- 02 Date d'échéance de la durée de protection de l'enregistrement;
- 03 Nom du déposant;
- 04 Adresse (rue);
- 05 Localité et pays;
- 06 Le cas échéant, le nom et l'adresse du mandataire ou, le cas échéant, l'indication de l'adresse postale du déposant;
- 08 Reproduction(s) du dessin ou du modèle;
- 09 Le cas échéant, l'indication de la (des) couleur(s);
- 10 Le cas échéant, la description de la (des) couleur(s) mentionnée(s) au code 09;
- 11 Indication du produit ainsi que l'indication de la (des) classe(s) et de la (des) sous-classe(s);
- 12 Le cas échéant, l'indication des éléments caractéristiques du dessin ou du modèle;
- 13 Le cas échéant, l'indication du droit de priorité tel que visé à l'article 4 de la Convention de Paris pour la protection de la Propriété Industrielle;
- 14 Le cas échéant, l'indication du nom du véritable créateur du dessin ou du modèle.

Rubrique VI

Dépôts Benelux enregistrés conformément à l'article 3.11 de la Convention Benelux en matière de propriété intellectuelle pour lesquels une nouvelle publication est faite (article 3.11, alinéa 3 de la Convention Benelux en matière de propriété intellectuelle).

Ordre de la publication (précédé d'un code):

- 01 Numéro d'ordre de l'enregistrement ainsi que le numéro et la date (jour, heure et minute) du dépôt, la date d'enregistrement;
- 02 Date d'échéance de la durée de protection de l'enregistrement;
- 03 Nom du déposant;
- 04 Adresse (rue);
- 05 Localité et pays;
- 06 Le cas échéant, le nom et l'adresse du mandataire ou, le cas échéant, l'indication de l'adresse postale du déposant;
- 08 Reproduction(s) du dessin ou du modèle;
- 09 Le cas échéant, l'indication de la (des) couleur(s);
- 10 Le cas échéant, la description de la (des) couleur(s) mentionnée(s) au code 09;
- 11 Indication du produit ainsi que l'indication de la (des) classe(s) et de la (des) sous-classe(s);
- 12 Le cas échéant, l'indication des éléments caractéristiques du dessin ou du modèle;
- 13 Le cas échéant, l'indication du droit de priorité tel que visé à l'article 4 de la Convention de Paris pour la protection de la Propriété Industrielle;
- 14 Le cas échéant, l'indication du nom du véritable créateur du dessin ou du modèle;
- 15 Le cas échéant, l'indication de la période d'ajournement de la publication.

Rubrique VII

Renouvellements de dépôts Benelux enregistrés conformément à l'article 3.11 de la Convention Benelux en matière de propriété intellectuelle (article 3.14 de la Convention Benelux en matière de propriété intellectuelle).

Ordre de la publication (précédé d'un code):

- 01 Numéro d'ordre de l'enregistrement ainsi que le numéro et la date (jour, heure et minute) du dépôt, la date d'enregistrement;
- 02 Date d'échéance de la durée de protection de l'enregistrement;
- 03 Nom du déposant;
- 04 Adresse (rue);
- 05 Localité et pays;
- 06 Le cas échéant, le nom et l'adresse du mandataire ou, le cas échéant, l'indication de l'adresse postale du déposant;

- 09 In voorkomend geval, vermelding van de kleur(en);
- 10 In voorkomend geval, nadere omschrijving van de onder code 09 genoemde kleur(en);
- 11 Vermelding van het voortbrengsel alsmede klasse(n) en onderklassen aanduiding;
- 12 In voorkomend geval, vermelding van de kenmerkende eigenschappen van de tekening of het model;
- 13 In voorkomend geval, vermelding van het recht van voorrang als bedoeld in artikel 4 van het Verdrag van Parijs tot bescherming van de Industriële Eigendom;
- 14 In voorkomend geval, vermelding van de naam van de werkelijke ontwerper van de tekening of het model;
- 18 Datum van verzoek tot vernieuwing.

- 08 Reproduction(s) du dessin ou du modèle;
- 09 Le cas échéant, l'indication de la (des) couleur(s);
- 10 Le cas échéant, la description de la (des) couleur(s) mentionnée(s) au code 09;
- 11 Indication du produit ainsi que l'indication de la (des) classe(s) et de la (des) sous-classe(s);
- 12 Le cas échéant, l'indication des éléments caractéristiques du dessin ou du modèle;
- 13 Le cas échéant, l'indication du droit de priorité tel que visé à l'article 4 de la Convention de Paris pour la protection de la Propriété Industrielle;
- 14 Le cas échéant, l'indication du nom du véritable créateur du dessin ou du modèle;
- 18 Date de la requête de renouvellement.

Rubriek VIII

Beneluxdepots waarbij wijzigingen van de inschrijving van de tekening of het model in het register werden aangetekend (regel 3.1 van het Uitvoeringsreglement).

- 01 Overdrachten
- 02 Licenties
- 03 Pandrechten
- 04 Beslagleggingen
- 05 Doorhalen van licenties, pand, beslag
- 06 Adreswijzigingen (houder)
- 07 Naamswijzigingen (houder)
- 08 a Wijzigingen van correspondentie-adres
- b Aanstelling of wijziging van gemachtigde
- c Naams- en adreswijzigingen van gemachtigde
- d Naams- of adreswijzigingen van gemachtigde
- 09 Naams- en adreswijzigingen (houder)
- 10 Verbeteringen van schrijffouten
- 11 Overige verbeteringen

N.B.-De na de tekst van een wijziging voorkomende aanduiding betreft een interne codering.
-Indien na de datum van aantekening de aanduidingen (1), (2), enz. voorkomen betekent dit dat bij de registraties gelijktijdig meerdere wijzigingen zijn aangetekend. Tevens geven deze aanduidingen de volgorde der wijzigingen aan.

Rubriek IX

Beneluxdepots waarvan ingevolge een rechterlijke beslissing die in kracht van gewijsde is gegaan, de doorhaling van de inschrijving heeft plaatsgevonden op verzoek van de meest gereede partij (artikel 1.14 en 4.5 van het Benelux-verdrag inzake de intellectuele eigendom en regel 3.1 van het Uitvoeringsreglement).

Rubriek X

- A Beneluxdepots waarvan de vrijwillige/ambtshalve doorhaling van de inschrijving heeft plaatsgevonden (artikel 3.21 van het Benelux-verdrag inzake de intellectuele eigendom en regel 3.1 van het Uitvoeringsreglement).
Volgorde van publicatie (voorafgegaan door codering):
 - 01 Volgnummer van de inschrijving.
- B Benelux en internationale depots waarbij een verklaring van de houder of een rechtelijke beslissing als bedoeld in artikel 3.24, lid 3 van het Benelux-verdrag inzake de intellectuele eigendom is ingeschreven.
Volgorde van publicatie (voorafgegaan door codering):
 - 01 Volgnummer van de inschrijving.

Rubriek XI

Inschrijvingen van Benelux- en internationale depots waarbij een vordering tot opeising van de ontwerper werd ingeschreven (artikel 3.7 van het Benelux-verdrag inzake de intellectuele eigendom en regel 2.10, lid 1 van het Uitvoeringsreglement).

Volgorde van publicatie (voorafgegaan door codering):

- 01 Volgnummer van de inschrijving;
- 14 Naam van de ontwerper.

Rubriek XII

Inschrijvingen van Benelux- en internationale depots waarbij de in artikel 3.7 het Benelux-verdrag inzake de intellectuele eigendom genoemde inschrijving van de vordering tot opeising werd doorgehaald (regel 2.10, lid 2 van het Uitvoeringsreglement).

Volgorde van publicatie (voorafgegaan door codering):

- 01 Volgnummer van de inschrijving;
- 14 Naam van de ontwerper.

Rubrique VIII

Dépôts Benelux auprès desquels sont enregistrées au registre des modifications de l'enregistrement du dessin ou modèle (règle 3.1 du Règlement d'exécution).

- 01 Cessions
- 02 Licences
- 03 Droits de gage
- 04 Saisies
- 05 Radiation de licences, gages, saisies
- 06 Changement d'adresse (titulaire)
- 07 Changement de nom (titulaire)
- 08 a Changements d'adresse de correspondance
- b Institution ou changement de mandataire
- c Changements de nom et d'adresse du mandataire
- d Changements de nom ou d'adresse du mandataire
- 09 Changement de nom et d'adresse (titulaire)
- 10 Corrections d'erreurs de plume
- 11 Autre rectifications

N.B.-L'indication qui pourrait figurer après le texte d'une modification est un code interne.
-Si les indications (1), (2), etc. devaient figurer après la date de notification, cela signifie qu'il y a plusieurs modifications qui sont notifiées simultanément. Ces indications font également apparaître le rang des modifications.

Rubrique IX

Dépôts Benelux dont la radiation de l'enregistrement, faisant suite à une décision judiciaire coulée en force de chose jugée, a été effectuée à la demande de la partie la plus diligente (article 1.14 et 4.5 de la Convention Benelux en matière de propriété intellectuelle et la règle 3.1 du Règlement d'exécution).

Rubrique X

- A Dépôts Benelux dont la radiation volontaire/d'office de l'enregistrement a été effectuée (article 3.21 de la Convention Benelux en matière de propriété intellectuelle et la règle 3.1 du Règlement d'exécution).
Ordre de la publication (précédé d'un code):
 - 01 Numéro d'ordre de l'enregistrement.
- B Dépôts Benelux ou internationaux pour lesquels une requête de renonciation partielle ou une décision judiciaire est enregistrée, comme visée à l'article 3.24, alinéa 3 de la Convention Benelux en matière de propriété intellectuelle).
Ordre de la publication (précédé d'un code):
 - 01 Numéro d'ordre de l'enregistrement.

Rubrique XI

Enregistrements de dépôts Benelux et internationaux auprès desquels une action en revendication du créateur a été enregistrée (article 3.7 de la Convention Benelux en matière de propriété intellectuelle et règle 2.10, alinéa 1 du Règlement d'exécution).

Ordre de la publication (précédé d'un code):

- 01 Numéro d'ordre de l'enregistrement;
- 14 Nom du créateur.

Rubrique XII

Enregistrements de dépôts Benelux et internationaux auprès desquels l'enregistrement de l'action en revendication visée à l'article 3.7 été radié (règle 2.10, alinéa 2 du Règlement d'exécution).

Ordre de la publication (précédé d'un code):

- 01 Numéro d'ordre de l'enregistrement;
- 14 Nom du créateur.

Rubriek XIII

Internationale inschrijvingen waarbij zijn aangetekend:
(regel 3.2, lid 3 van het Uitvoeringsreglement)

- a Nietigverklaring;
- b Vervallen verklaring;
- c Licentieverlening;
- d Pandrecht;
- e Beslaglegging;
- f Doorhaling der licentieverlening, pand, beslag.

Rubriek XIV

Inschrijvingen van Benelux- en internationale depots waarbij de bijzondere verklaring betreffende instandhouding van een auteursrecht is aangetekend (artikel 21, lid 3 en artikel 24 van de Eenvormige Beneluxwet inzake Tekeningen of Modellen).

Niet meer van toepassing sinds december 2003.

Rubriek XV

Beneluxdepots waarvan de geldigheidsduur van de inschrijving verstreken is (artikel 3.22, sub a. van het Benelux-verdrag inzake de intellectuele eigendom).

De publicatie heeft plaats na afloop van de termijn van uitstel bedoeld in artikel 3.14, lid 3 van het Benelux-verdrag inzake de intellectuele eigendom.

Rubrique XIII

Enregistrements internationaux auprès desquels sont enregistrées:
(règle 3.2, alinéa 3 du Règlement d'exécution).

- a Des décisions d'annulation;
- b Des décisions d'extinction;
- c Des licences;
- d Gages;
- e Saisies;
- f Des radiations de licence, gages, saisies.

Rubrique XIV

Enregistrements de dépôts Benelux et internationaux auprès desquels la déclaration spéciale concernant le maintien d'un droit d'auteur est enregistrée (article 21, par. 3 et article 24 de la Loi Uniforme Benelux en matière de Dessins ou Modèles).

Plus d'application depuis décembre 2003.

Rubrique XV

Dépôts Benelux dont l'enregistrement est venu à expiration (article 3.22, sous a. de la Convention Benelux en matière de propriété intellectuelle).

La publication a eu lieu après l'écoulement du délai de grâce prévu à l'article 3.14, alinéa 3 de la Convention Benelux en matière de propriété intellectuelle.



Mededeling Communication

Geen mededeling

Pas de communication





Rubriek I Rubrique I

Beneluxdepots ingeschreven overeenkomstig artikel 3.11 van het Benelux-verdrag inzake de intellectuele eigendom.

- 01 Volgnummer van de inschrijving alsmede nummer en dagtekening (dag, uur en minuut) van het depot, datum van inschrijving;
- 02 Datum waarop de geldigheidsduur van de inschrijving verstrijkt;
- 03 Naam van de deposant;
- 04 Adres (straat);
- 05 Plaats en land;
- 06 In voorkomend geval, naam en adres van de gemachtigde of, in voorkomend geval, vermelding van het correspondentie-adres van de deposant;
- 08 Afbeelding(en) van de tekening of het model;
- 09 In voorkomend geval, vermelding van de kleur(en);
- 10 In voorkomend geval, nadere omschrijving van de onder code 09 genoemde kleur(en);
- 11 Vermelding van het voortbrengsel alsmede klasse(n) en onderklasse(n) aanduiding;
- 12 In voorkomend geval, vermelding van de kenmerkende eigenschappen van de tekening of het model;
- 13 In voorkomend geval, vermelding van het recht van voorrang als bedoeld in artikel 4 van het Verdrag van Parijs tot bescherming van de Industriële Eigendom;
- 14 In voorkomend geval, vermelding van de naam van de werkelijke ontwerper van de tekening of het model.

Dépôts Benelux enregistrés conformément aux dispositions de l'article 3.11 de la Convention Benelux en matière de propriété intellectuelle.

- 01 Numéro d'ordre de l'enregistrement ainsi que le numéro et la date (jour, heure et minute) du dépôt, la date d'enregistrement;
- 02 Date d'échéance de la durée de protection de l'enregistrement;
- 03 Nom du déposant;
- 04 Adresse (rue);
- 05 Localité et pays;
- 06 Le cas échéant, le nom et l'adresse du mandataire ou, le cas échéant, l'indication de l'adresse postale du déposant;
- 08 Reproduction(s) du dessin ou du modèle;
- 09 Le cas échéant, l'indication de la (des) couleur(s);
- 10 Le cas échéant, la description de la (des) couleur(s) mentionnée(s) au code 09;
- 11 Indication du produit ainsi que l'indication de la (des) classe(s) et de la (des) sous-classe(s);
- 12 Le cas échéant, l'indication des éléments caractéristiques du dessin ou du modèle;
- 13 Le cas échéant, l'indication du droit de priorité tel que visé à l'article 4 de la Convention de Paris pour la protection de la Propriété Industrielle;
- 14 Le cas échéant, l'indication du nom du véritable créateur du dessin ou du modèle.



01 Numéro d'enregistrement
38040-00

Numéro, date et heure du dépôt
82890-00 16.02.2009 , 08.00
Date de l'enregistrement
05.11.2009 ,

02 Date d'échéance
16.02.2014

03 Nom du déposant
THERAL Frederic

04 Adresse (rue et numéro) du déposant
Rue Baudrihay 2

05 Code postal, localité et pays du déposant
4630 Soumagne,
Belgique

06 Nom et adresse du mandataire ou indication
de l'adresse postale du déposant
SPRL GROUPE TRANSIMMO
Avenue des Martyrs 264
4620 Fleron
Belgique.

08 Reproduction du dessin ou modèle
VOIR REPRODUCTION(S)

09 Indication de la (des) couleur(s)
jaune, différentes teintes de gris

11 Indication du produit suivi de la (des)
classe(s) et de la (des) sous-classe(s)
Logo (cl 32-00).

14 Indication du nom du véritable créateur du
dessin ou modèle
THERAL Frederic



01 Numéro d'enregistrement
38041-01

Numéro, date et heure du dépôt
06839-01 25.06.2008 , 10.00
Date de l'enregistrement
19.11.2009 ,

02 Date d'échéance
25.06.2013

03 Nom du déposant
ANTOINE Marc

04 Adresse (rue et numéro) du déposant
19, Voie de la Liberté

05 Code postal, localité et pays du déposant
6717 Attert,
Belgique

08 Reproduction du dessin ou modèle
VOIR REPRODUCTION(S)

11 Indication du produit suivi de la (des)
classe(s) et de la (des) sous-classe(s)
Dispositif de fixation (cl 8-08).

14 Indication du nom du véritable créateur du
dessin ou modèle
ANTOINE Marc

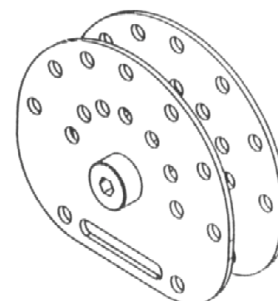
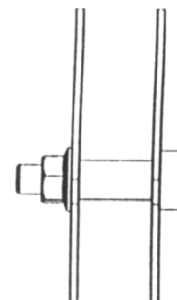
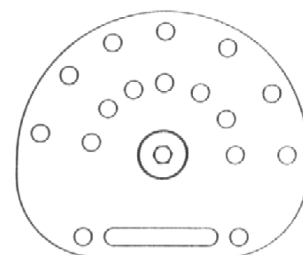
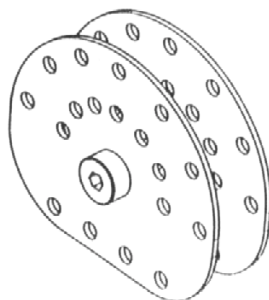
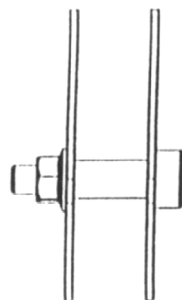
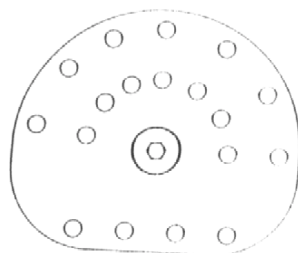

01 Numéro d'enregistrement
38041-02

Numéro, date et heure du dépôt
06839-02 25.06.2008 , 10.00
Date de l'enregistrement
19.11.2009 ,

02 Date d'échéance
25.06.2013

03 Nom du déposant
ANTOINE Marc

04 Adresse (rue et numéro) du déposant
19, Voie de la Liberté

05 Code postal, localité et pays du déposant
6717 Attert,
Belgique

08 Reproduction du dessin ou modèle
VOIR REPRODUCTION(S)

11 Indication du produit suivi de la (des)
classe(s) et de la (des) sous-classe(s)
Dispositif de fixation (cl 8-08).

14 Indication du nom du véritable créateur du
dessin ou modèle
ANTOINE Marc

01 Inschrijvingsnummer
38042-00

Nummer en dagtekening (dag en uur) van het
depot
83260-00 11.09.2009 , 08.00
Datum inschrijving
30.11.2009 ,

02 Vervaldatum
11.09.2014

03 Naam van de deposant
Durner Thomas

04 Adres (straat en nummer) van de deposant
Fazantenweg 101

05 Postcode, plaats en land van de deposant
1021 HM Amsterdam,
Nederland

08 Afbeelding van de tekening of het model
ZIE AFBEELDING(EN)

11 Vermelding van het voortbrengsel gevolgd
door de aanduiding van de klasse(n) en
onderklasse(n)
Bijzettafel (kl 6-03).

12 Beschrijving van de kenmerkende eigen-
schappen van het nieuwe uiterlijk van het
voortbrengsel; in voorkomend geval, vermeld-
ing van de onderdelen van de tekening of het
model waarop de kleuren betrekking hebben
Element bestaand uit een plaat, een rits
en een stoffen hoes; de in de
bovenaanzicht rechthoekige plaat heeft
een ronde verdieping in de oppervlak;
alle 4 hoeken van de plaat zijn

afgerond; de zijaanzichten van het element tonen slechts een dunne laag van de plaat; daaronder bevindt zich een rits en daaronder het stoffen hoes; de zijaanzichten zijn alle 4 identiek met de uitzondering dat er op een de verbindingsnaad van de hoes en de sluiting van de rits te zien zijn.

- 14 *Vermelding van de naam van de werkelijke ontwerper van de tekening*
DURNER Thomas

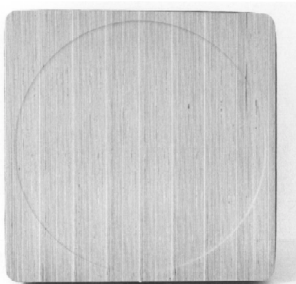
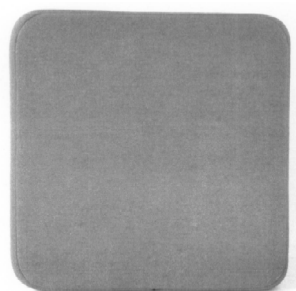
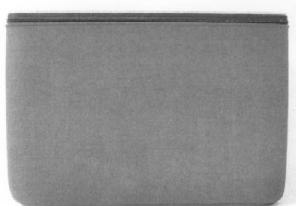
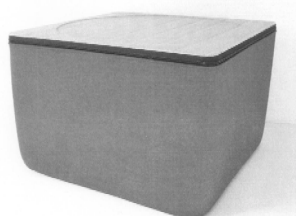

- 01 *Inschrijvingsnummer*
38043-00

Nummer en dagtekening (dag en uur) van het depot

83261-00 10.09.2009 , 13.45

Datum inschrijving

26.11.2009 ,

- 02 *Vervaldatum*
10.09.2014

- 03 *Naam van de deposant*
Jean-Claude PIERRE

- 04 *Adres (straat en nummer) van de deposant*
100 Vervierfontaine

- 05 *Postcode, plaats en land van de deposant*
4845 Jalhay,
België

- 08 *Afbeelding van de tekening of het model*
ZIE AFBEELDING(EN)

- 11 *Vermelding van het voortbrengsel gevolgd door de aanduiding van de klasse(n) en onderklasse(n)*
Imprimé (cl 19-08).

- 14 *Vermelding van de naam van de werkelijke ontwerper van de tekening*
PIERRE Jean-Claude

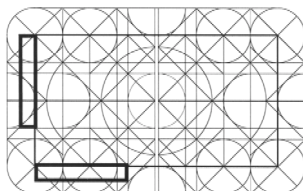

- 01 *Inschrijvingsnummer*
38044-00

Nummer en dagtekening (dag en uur) van het depot

83263-00 15.09.2009 , 08.00

Datum inschrijving

18.11.2009 ,

- 02 *Vervaldatum*
15.09.2014

- 03 *Naam van de deposant*
Ramon de Roij

- 04 *Adres (straat en nummer) van de deposant*
Zoutmanstraat 40

- 05 *Postcode, plaats en land van de deposant*
5703 XR Helmond,
Nederland

- 08 *Afbeelding van de tekening of het model*
ZIE AFBEELDING(EN)

- 11 *Vermelding van het voortbrengsel gevolgd door de aanduiding van de klasse(n) en onderklasse(n)*
Stoeprand element (kl 25-01, 02).

- 14 *Vermelding van de naam van de werkelijke ontwerper van de tekening*
DE ROIJ Ramon



- 01 *Inschrijvingsnummer*
38045-00

Nummer en dagtekening (dag en uur) van het depot

83271-00 25.09.2009 , 16.01

Datum inschrijving

26.11.2009 ,

- 02 *Vervaldatum*
25.09.2014

- 03 *Naam van de deposant*
Amidon b.v.

- 04 *Adres (straat en nummer) van de deposant*
Marconiweg 5

- 05 *Postcode, plaats en land van de deposant*
3899 BR Zeewolde,
Nederland

- 08 *Afbeelding van de tekening of het model*
ZIE AFBEELDING(EN)

- 11 *Vermelding van het voortbrengsel gevolgd door de aanduiding van de klasse(n) en onderklasse(n)*
Wasapparaat voor golfballen (kl 15-05).

- 14 *Vermelding van de naam van de werkelijke ontwerper van de tekening*
ALOFS Pieter Sjoerd

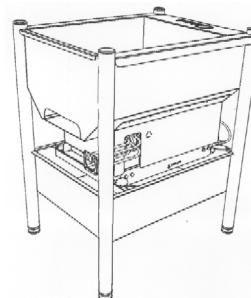
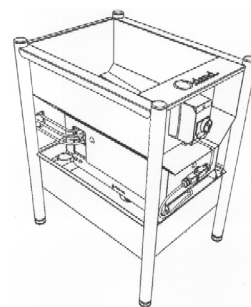

- 01 *Inschrijvingsnummer*
38046-01

Nummer en dagtekening (dag en uur) van het depot

83297-01 15.10.2009 , 08.00

Datum inschrijving

30.11.2009 ,

- 02 *Vervaldatum*
15.10.2014

- 03 *Naam van de deposant*
Scania CV AB

- 04 *Adres (straat en nummer) van de deposant*

- 05 *Postcode, plaats en land van de deposant*
S-151 87 Södertälje, Zweden.

- 06 *Naam en adres van de gemachtigde of vermelding van het correspondentie-adres van de deposant*

VEREENIGDE
Johan de Wittlaan 7
2517 JR Den Haag
Nederland.

- 08 *Afbeelding van de tekening of het model*
ZIE AFBEELDING(EN)

11 *Vermelding van het voortbrengsel gevolgd door de aanduiding van de klasse(n) en onderklasse(n)*

Ondergril (kl 12-16).

13 *Recht van voorrang als bedoeld in artikel 4 van het verdrag van Parijs tot bescherming van de Industriële Eigendom*

Zweden, dd. 29 04 2009, nr. 2009/0217, Scania CV AB.

14 *Vermelding van de naam van de werkelijke ontwerper van de tekening*

FAGERSTRÖM Kjell; SKOOG David; HANSEN Kristofer; HENRIKSEN Christian

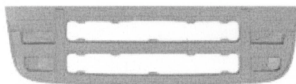
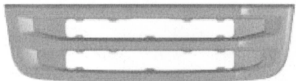
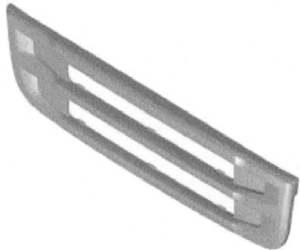

01 *Inschrijvingsnummer*

38046-02

Nummer en dagtekening (dag en uur) van het depot

83297-02 15.10.2009 , 08.00

Datum inschrijving

30.11.2009 ,

02 *Vervaldatum*

15.10.2014

03 *Naam van de deposant*

Scania CV AB

04 *Adres (straat en nummer) van de deposant*

05 *Postcode, plaats en land van de deposant*

S-151 87 Södertälje, Zweden.

06 *Naam en adres van de gemachtigde of vermelding van het correspondentie-adres van de deposant*

VEREENIGDE
Johan de Wittlaan 7
2517 JR Den Haag
Nederland.

08 *Afbeelding van de tekening of het model*

ZIE AFBEELDING(EN)

11 *Vermelding van het voortbrengsel gevolgd door de aanduiding van de klasse(n) en onderklasse(n)*

Ondergril (kl 12-16).

13 *Recht van voorrang als bedoeld in artikel 4 van het verdrag van Parijs tot bescherming van de Industriële Eigendom*

Zweden, dd 29 04 2009, nr. 2009/0221, Scania CV AB.

14 *Vermelding van de naam van de werkelijke ontwerper van de tekening*

FAGERSTRÖM Kjell; SKOOG David; HANSEN Kristofer; HENRIKSEN Christian

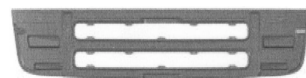
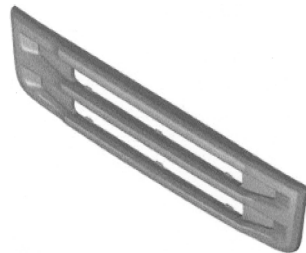

01 *Inschrijvingsnummer*

38046-03

Nummer en dagtekening (dag en uur) van het depot

83297-03 15.10.2009 , 08.00

Datum inschrijving

30.11.2009 ,

02 *Vervaldatum*

15.10.2014

03 *Naam van de deposant*

Scania CV AB

04 *Adres (straat en nummer) van de deposant*

05 *Postcode, plaats en land van de deposant*

S-151 87 Södertälje, Zweden.
Zweden

06 *Naam en adres van de gemachtigde of vermelding van het correspondentie-adres van de deposant*

VEREENIGDE
Johan de Wittlaan 7
2517 JR Den Haag
Nederland.

08 *Afbeelding van de tekening of het model*

ZIE AFBEELDING(EN)

11 *Vermelding van het voortbrengsel gevolgd door de aanduiding van de klasse(n) en onderklasse(n)*

Carrosserie-onderdeel (scherm) (kl 12-16).

13 *Recht van voorrang als bedoeld in artikel 4 van het verdrag van Parijs tot bescherming van de Industriële Eigendom*

Zweden, dd. 29 04 2009, nr. 2009/0220, Scania CV AB.

14 *Vermelding van de naam van de werkelijke ontwerper van de tekening*

FAGERSTRÖM Kjell; SKOOG David; HANSEN Kristofer; HENRIKSEN Christian

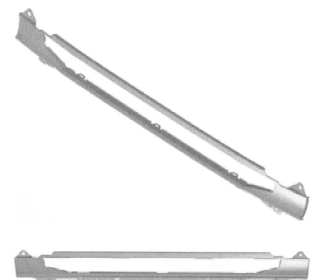



01 *Inschrijvingsnummer*

38046-04

Nummer en dagtekening (dag en uur) van het depot

83297-04 15.10.2009 , 08.00

Datum inschrijving

30.11.2009 ,

02 *Vervaldatum*

15.10.2014

03 *Naam van de deposant*

Scania CV AB

04 *Adres (straat en nummer) van de deposant*

05 *Postcode, plaats en land van de deposant*

S-151 87 Södertälje, Zweden.
Zweden

06 *Naam en adres van de gemachtigde of vermelding van het correspondentie-adres van de deposant*

VEREENIGDE
Johan de Wittlaan 7
2517 JR Den Haag
Nederland.

08 *Afbeelding van de tekening of het model*
ZIE AFBEELDING(EN)

11 *Vermelding van het voortbrengsel gevolgd door de aanduiding van de klasse(n) en onderklasse(n)*

Carrosserie-onderdeel (scherm) (kl 12-16).

13 *Recht van voorrang als bedoeld in artikel 4 van het verdrag van Parijs tot bescherming van de Industriële Eigendom*

Zweden, dd. 29 04 2009, nr. 2009/0219, Scania CV AB.

14 *Vermelding van de naam van de werkelijke ontwerper van de tekening*

FAGERSTRÖM Kjell; SKOOG David;
HANSEN Kristofer; HENRIKSEN
Christian

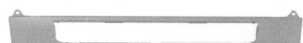
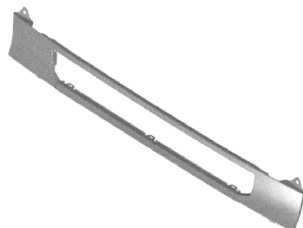

01 *Inschrijvingsnummer*

38046-05

Nummer en dagtekening (dag en uur) van het depot

83297-05 15.10.2009 , 08.00

Datum inschrijving

30.11.2009 ,

02 *Vervaldatum*

15.10.2014

03 *Naam van de deposant*

Scania CV AB

04 *Adres (straat en nummer) van de deposant*

05 *Postcode, plaats en land van de deposant*

S-151 87 Södertälje, Zweden.
Zweden

06 *Naam en adres van de gemachtigde of vermelding van het correspondentie-adres van de deposant*

VEREENIGDE
Johan de Wittlaan 7
2517 JR Den Haag
Nederland.

08 *Afbeelding van de tekening of het model*
ZIE AFBEELDING(EN)

11 *Vermelding van het voortbrengsel gevolgd door de aanduiding van de klasse(n) en onderklasse(n)*

Carrosserie-onderdeel (scherm) (kl 12-16).

13 *Recht van voorrang als bedoeld in artikel 4 van het verdrag van Parijs tot bescherming van de Industriële Eigendom*

Zweden, dd. 29 04 2009, nr. 2009/0218, Scania CV AB.

14 *Vermelding van de naam van de werkelijke ontwerper van de tekening*

FAGERSTRÖM Kjell; SKOOG David;
HANSEN Kristofer; HENRIKSEN
Christian

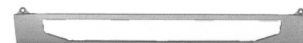
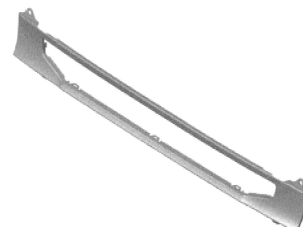

01 *Inschrijvingsnummer***38047-01***Nummer en dagtekening (dag en uur) van het depot*

83277-01 30.09.2009 , 08.00

Datum inschrijving

24.11.2009 ,

02 *Vervaldatum*

30.09.2014

03 *Naam van de deposant*

SIT DESIGN B.V.

04 *Adres (straat en nummer) van de deposant*

Beyerdstraat 22

05 *Postcode, plaats en land van de deposant*

4112 NE Beusichem, Nederland.

Nederland

08 *Afbeelding van de tekening of het model*

ZIE AFBEELDING(EN)

11 *Vermelding van het voortbrengsel gevolgd door de aanduiding van de klasse(n) en onderklasse(n)*

Zitmeubel (kl 6-01).

01 *Inschrijvingsnummer***38047-02***Nummer en dagtekening (dag en uur) van het depot*

83277-02 30.09.2009 , 08.00

Datum inschrijving

24.11.2009 ,

02 *Vervaldatum*

30.09.2014

03 *Naam van de deposant*

SIT DESIGN B.V.

04 *Adres (straat en nummer) van de deposant*

Beyerdstraat 22

05 *Postcode, plaats en land van de deposant*

4112 NE Beusichem, Nederland.

Nederland

08 *Afbeelding van de tekening of het model*

ZIE AFBEELDING(EN)

11 *Vermelding van het voortbrengsel gevolgd door de aanduiding van de klasse(n) en onderklasse(n)*

Zitmeubel (kl 6-01).

01 *Inschrijvingsnummer***38047-03***Nummer en dagtekening (dag en uur) van het depot*

83277-03 30.09.2009 , 08.00

Datum inschrijving

24.11.2009 ,

02 *Vervaldatum*

30.09.2014

03 *Naam van de deposant*

SIT DESIGN B.V.

04 *Adres (straat en nummer) van de deposant*

Beyerdstraat 22

05 *Postcode, plaats en land van de deposant*

4112 NE Beusichem, Nederland.

Nederland

08 *Afbeelding van de tekening of het model*

ZIE AFBEELDING(EN)

11 *Vermelding van het voortbrengsel gevolgd door de aanduiding van de klasse(n) en onderklasse(n)*

Zitmeubel (kl 6-01).

01 *Inschrijvingsnummer***38047-04***Nummer en dagtekening (dag en uur) van het depot*

83277-04 30.09.2009 , 08.00

Datum inschrijving

24.11.2009 ,

02 *Vervaldatum*

30.09.2014

03 *Naam van de deposant*

SIT DESIGN B.V.

04 *Adres (straat en nummer) van de deposant*

Beyerdstraat 22

05 *Postcode, plaats en land van de deposant*

4112 NE Beusichem, Nederland.

Nederland

08 *Afbeelding van de tekening of het model*

ZIE AFBEELDING(EN)

11 *Vermelding van het voortbrengsel gevolgd door de aanduiding van de klasse(n) en onderklasse(n)*

Zitmeubel (kl 6-01).

01 *Inschrijvingsnummer***38047-05***Nummer en dagtekening (dag en uur) van het depot*

83277-05 30.09.2009 , 08.00

Datum inschrijving

24.11.2009 ,

02 *Vervaldatum*

30.09.2014

03 *Naam van de deposant*

SIT DESIGN B.V.

04 *Adres (straat en nummer) van de deposant*

Beyerdstraat 22

05 *Postcode, plaats en land van de deposant*

4112 NE Beusichem, Nederland.

Nederland

08 *Afbeelding van de tekening of het model*

ZIE AFBEELDING(EN)

11 *Vermelding van het voortbrengsel gevolgd door de aanduiding van de klasse(n) en onderklasse(n)*

Zitmeubel (kl 6-01).





01 *Inschrijvingsnummer*

38047-06

Nummer en dagtekening (dag en uur) van het depot

83277-06 30.09.2009 , 08.00

Datum inschrijving

24.11.2009 ,

02 *Vervaldatum*

30.09.2014

03 *Naam van de deposant*

SIT DESIGN B.V.

04 *Adres (straat en nummer) van de deposant*

Beyerdstraat 22

05 *Postcode, plaats en land van de deposant*

4112 NE Beusichem, Nederland.
Nederland

08 *Afbeelding van de tekening of het model*

ZIE AFBEELDING(EN)

11 *Vermelding van het voortbrengsel gevolgd door de aanduiding van de klasse(n) en onderklasse(n)*

Zitmeubel (kl 6-01).



01 *Inschrijvingsnummer*

38047-07

Nummer en dagtekening (dag en uur) van het depot

83277-07 30.09.2009 , 08.00

Datum inschrijving

24.11.2009 ,

02 *Vervaldatum*

30.09.2014

03 *Naam van de deposant*

SIT DESIGN B.V.

04 *Adres (straat en nummer) van de deposant*

Beyerdstraat 22

05 *Postcode, plaats en land van de deposant*

4112 NE Beusichem, Nederland.
Nederland

08 *Afbeelding van de tekening of het model*

ZIE AFBEELDING(EN)

11 *Vermelding van het voortbrengsel gevolgd door de aanduiding van de klasse(n) en onderklasse(n)*

Zitmeubel (kl 6-01).



01 *Inschrijvingsnummer*

38047-08

Nummer en dagtekening (dag en uur) van het depot

83277-08 30.09.2009 , 08.00

Datum inschrijving

24.11.2009 ,

02 *Vervaldatum*

30.09.2014

03 *Naam van de deposant*

SIT DESIGN B.V.

04 *Adres (straat en nummer) van de deposant*

Beyerdstraat 22

05 *Postcode, plaats en land van de deposant*

4112 NE Beusichem, Nederland.
Nederland

08 *Afbeelding van de tekening of het model*

ZIE AFBEELDING(EN)

11 *Vermelding van het voortbrengsel gevolgd door de aanduiding van de klasse(n) en onderklasse(n)*

Fauteuil (kl 6-01).



01 *Inschrijvingsnummer*

38048-00

Nummer en dagtekening (dag en uur) van het depot

83345-00 24.11.2009 , 08.00

Datum inschrijving

03.12.0009 ,

02 *Vervaldatum*

24.11.2014

03 *Naam van de deposant*

EnzoSystems b.v.

04 *Adres (straat en nummer) van de deposant*

De Binderij 69

05 *Postcode, plaats en land van de deposant*

1321 EC Almere,
Nederland

08 *Afbeelding van de tekening of het model*

ZIE AFBEELDING(EN)

11 *Vermelding van het voortbrengsel gevolgd door de aanduiding van de klasse(n) en onderklasse(n)*

Verkoop- en opwaardeerautomaat voor vervoersbewijzen (kl 20-01).

14 *Vermelding van de naam van de werkelijke ontwerper van de tekening*

DE VRIES Erik



01 *Inschrijvingsnummer*
38049-00

Nummer en dagtekening (dag en uur) van het depot

82876-00 17.06.2009 , 08.00

Datum inschrijving

23.11.2009 ,

02 *Vervaldatum*
17.06.2014

03 *Naam van de deposant*
YAENA Solutions B.V.

04 *Adres (straat en nummer) van de deposant*
Spoorhaven 19

05 *Postcode, plaats en land van de deposant*
2651 AV Berkel en Rodenrijs,
Nederland

08 *Afbeelding van de tekening of het model*
ZIE AFBEELDING(EN)

11 *Vermelding van het voortbrengsel gevolgd door de aanduiding van de klasse(n) en onderklasse(n)*

Luchtverfrissingsapparaat (kl 23-04).

14 *Vermelding van de naam van de werkelijke ontwerper van de tekening*
BRUS Guy

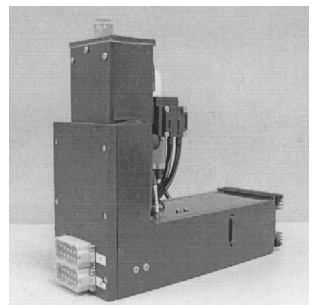
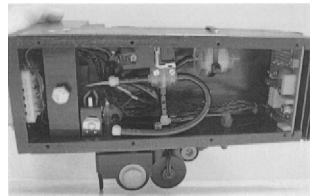
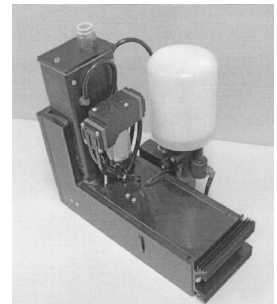
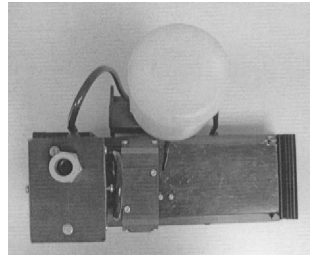
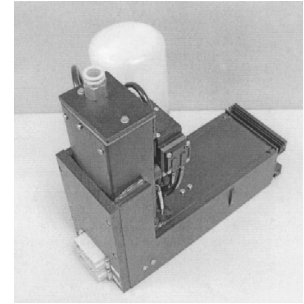
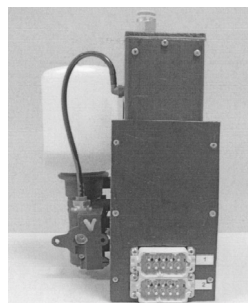
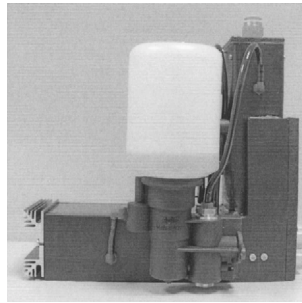
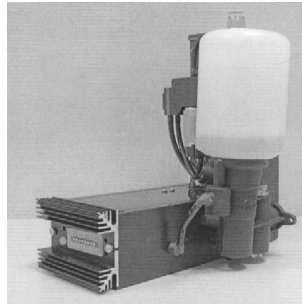
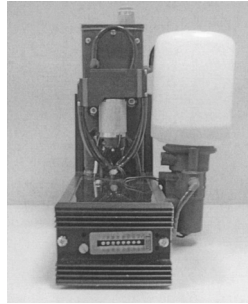
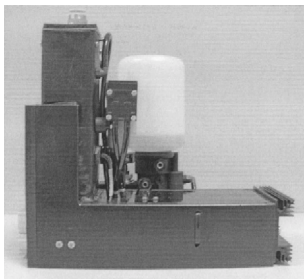
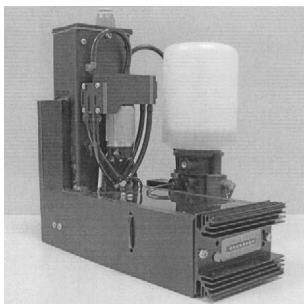

01 *Numéro d'enregistrement*
38050-00

Numéro, date et heure du dépôt

82891-00 10.02.2009 , 08.00

Date de l'enregistrement

03.12.2009 ,

02 *Date d'échéance*
10.02.2014

03 *Nom du déposant*
THERAL Frederic

- 04 Adresse (rue et numéro) du déposant
Rue Baudrihay 2
- 05 Code postal, localité et pays du déposant
4630 Soumagne,
Belgique
- 06 Nom et adresse du mandataire ou indication de l'adresse postale du déposant
SA GT LEASE
Chaussée de Tongres 395
4000 Liège
Belgique.
- 08 Reproduction du dessin ou modèle
VOIR REPRODUCTION(S)
- 09 Indication de la (des) couleur(s)
jaune, différentes teintes de gris
- 11 Indication du produit suivi de la (des) classe(s) et de la (des) sous-classe(s)
Logo (cl 32-00).
- 14 Indication du nom du véritable créateur du dessin ou modèle
THERAL Frederic



- 01 Inschrijvingsnummer
38051-00
Nummer en dagtekening (dag en uur) van het depot
83005-00 12.03.2009 , 08.00
Datum inschrijving
17.11.2009 ,
- 02 Vervaldatum
12.03.2014
- 03 Naam van de deposant
Hooked VOF
- 04 Adres (straat en nummer) van de deposant
Laan van Nieuw Oosteinde 183 g
- 05 Postcode, plaats en land van de deposant
2274 GA Voorburg,
Nederland
- 08 Afbeelding van de tekening of het model
ZIE AFBEELDING(EN)
- 11 Vermelding van het voortbrengsel gevolgd door de aanduiding van de klasse(n) en onderklasse(n)
Draadstof (kl 5-05).
- 12 Beschrijving van de kenmerkende eigenschappen van het nieuwe uiterlijk van het voortbrengsel; in voorkomend geval, vermelding van de onderdelen van de tekening of het model waarop de kleuren betrekking hebben
Strook draadstof van 95 % katoen met een elastomeer.

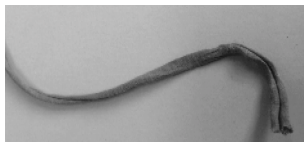

- 01 Numéro d'enregistrement
38052-01
Numéro, date et heure du dépôt
83031-01 01.04.2009 , 08.00
Date de l'enregistrement
23.11.2009 ,
- 02 Date d'échéance
01.04.2014
- 03 Nom du déposant
EAT O'clock SPRL
- 04 Adresse (rue et numéro) du déposant
Chaussée de Wavre 1680 bis
- 05 Code postal, localité et pays du déposant
1160 Auderghem,
Belgique
- 08 Reproduction du dessin ou modèle
VOIR REPRODUCTION(S)
- 11 Indication du produit suivi de la (des) classe(s) et de la (des) sous-classe(s)
Présentoir (cl 20-02).
- 12 Description des éléments caractéristiques de l'aspect nouveau du produit; le cas échéant, indication des parties du dessin ou modèle auxquelles se rapportent les couleurs
Le présentoir comporte des trous.
- 14 Indication du nom du véritable créateur du dessin ou modèle
SERVAIS Nicolas

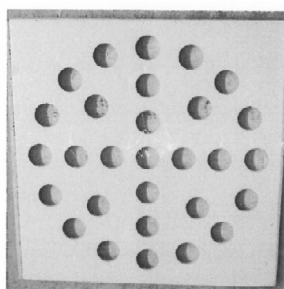

- 01 Numéro d'enregistrement
38052-02
Numéro, date et heure du dépôt
83031-02 01.04.2009 , 08.00
Date de l'enregistrement
23.11.2009 ,

- 02 Date d'échéance
01.04.2014
- 03 Nom du déposant
EAT O'clock SPRL
- 04 Adresse (rue et numéro) du déposant
Chaussée de Wavre 1680 bis
- 05 Code postal, localité et pays du déposant
1160 Auderghem,
Belgique
- 08 Reproduction du dessin ou modèle
VOIR REPRODUCTION(S)
- 11 Indication du produit suivi de la (des) classe(s) et de la (des) sous-classe(s)
Présentoir (cl 20-02).
- 12 Description des éléments caractéristiques de l'aspect nouveau du produit; le cas échéant, indication des parties du dessin ou modèle auxquelles se rapportent les couleurs
Présentoir comporte des trous.
- 14 Indication du nom du véritable créateur du dessin ou modèle
SERVAIS Nicolas

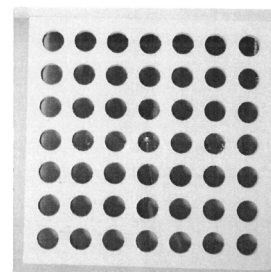

- 01 Inschrijvingsnummer
38053-00
Nummer en dagtekening (dag en uur) van het depot
83044-00 03.03.2009 , 16.00
Datum inschrijving
23.11.2009 ,
- 02 Vervaldatum
03.03.2014
- 03 Naam van de deposant
Daniël Bleijenga
- 04 Adres (straat en nummer) van de deposant
Cartesiusstraat 139
- 05 Postcode, plaats en land van de deposant
2562 SE Den Haag,
Nederland
- 08 Afbeelding van de tekening of het model
ZIE AFBEELDING(EN)
- 11 Vermelding van het voortbrengsel gevolgd door de aanduiding van de klasse(n) en onderklasse(n)
Kentekenplaathouder (kl 12-16; 20-03).
- 14 Vermelding van de naam van de werkelijke ontwerper van de tekening
BLEIJENGA Daniel

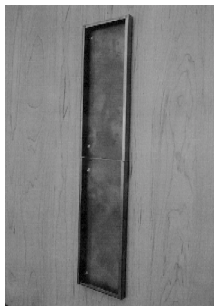

- 01 *Numéro d'enregistrement*
38054-01
Numéro, date et heure du dépôt
83048-01 04.05.2009 , 08.00
Date de l'enregistrement
26.11.2009 ,
02 *Date d'échéance*
04.05.2014
03 *Nom du déposant*
LEBON Isabelle
04 *Adresse (rue et numéro) du déposant*
ruelles aux Loups, 1 (Boîte C2)
05 *Code postal, localité et pays du déposant*
5140 Sombreffe,
Belgique
06 *Nom et adresse du mandataire ou indication de l'adresse postale du déposant*
CRUQUENAIRE Alexandre
route de Hannut, 47 / 3
5004 Namur
Belgique.
08 *Reproduction du dessin ou modèle*
VOIR REPRODUCTION(S)
11 *Indication du produit suivi de la (des) classe(s) et de la (des) sous-classe(s)*
Support pour photographies (kl 6-01; 32-00).
12 *Description des éléments caractéristiques de l'aspect nouveau du produit; le cas échéant,*

indication des parties du dessin ou modèle auxquelles se rapportent les couleurs

Ensemble floral qui comporte des photos.

- 14 *Indication du nom du véritable créateur du dessin ou modèle*
LEBON Isabelle

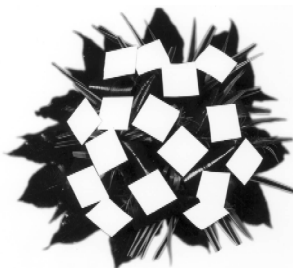

- 01 *Numéro d'enregistrement*
38054-02
Numéro, date et heure du dépôt
83048-02 04.05.2009 , 08.00
Date de l'enregistrement
26.11.2009 ,
02 *Date d'échéance*
04.05.2014
03 *Nom du déposant*
LEBON Isabelle
04 *Adresse (rue et numéro) du déposant*
ruelles aux Loups, 1 (Boîte C2)
05 *Code postal, localité et pays du déposant*
5140 Sombreffe,
Belgique
06 *Nom et adresse du mandataire ou indication de l'adresse postale du déposant*
CRUQUENAIRE Alexandre
route de Hannut, 47 / 3
5004 Namur
Belgique.
08 *Reproduction du dessin ou modèle*
VOIR REPRODUCTION(S)
11 *Indication du produit suivi de la (des) classe(s) et de la (des) sous-classe(s)*
Support pour photographies (cl 6-07; 32-00).
12 *Description des éléments caractéristiques de l'aspect nouveau du produit; le cas échéant, indication des parties du dessin ou modèle auxquelles se rapportent les couleurs*
Ensemble floral qui comporte des photos.
14 *Indication du nom du véritable créateur du dessin ou modèle*
LEBON Isabelle



- 01 *Numéro d'enregistrement*
38054-03
Numéro, date et heure du dépôt
83048-03 04.05.2009 , 08.00
Date de l'enregistrement
26.11.2009 ,
02 *Date d'échéance*
04.05.2014
03 *Nom du déposant*
LEBON Isabelle
04 *Adresse (rue et numéro) du déposant*
ruelles aux Loups, 1 (Boîte C2)
05 *Code postal, localité et pays du déposant*
5140 Sombreffe,
Belgique
06 *Nom et adresse du mandataire ou indication de l'adresse postale du déposant*
CRUQUENAIRE Alexandre
route de Hannut, 47 / 3
5004 Namur
Belgique.
08 *Reproduction du dessin ou modèle*
VOIR REPRODUCTION(S)
11 *Indication du produit suivi de la (des) classe(s) et de la (des) sous-classe(s)*
Support pour photographies (cl 6-07; 32-00).
12 *Description des éléments caractéristiques de l'aspect nouveau du produit; le cas échéant, indication des parties du dessin ou modèle auxquelles se rapportent les couleurs*
Ensemble floral avec une ossature qui comporte une grande photo et un serie de petites photos.
14 *Indication du nom du véritable créateur du dessin ou modèle*
LEBON Isabelle

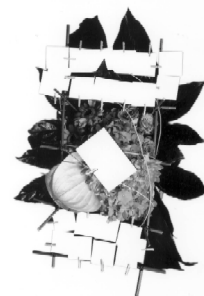

- 01 *Inschrijvingsnummer*
38055-00
Nummer en dagtekening (dag en uur) van het depot
83052-00 21.09.2009 , 08.00
Datum inschrijving
24.11.2009 ,
02 *Vervaldatum*
21.09.2014
03 *Naam van de deposant*
Florentijn Vleugels
04 *Adres (straat en nummer) van de deposant*
Prins Mauritslaan 11
05 *Postcode, plaats en land van de deposant*
3985 RG Werkhoven,
Nederland

- 08 *Afbeelding van de tekening of het model*
ZIE AFBEELDING(EN)
- 11 *Vermelding van het voortbrengsel gevolgd door de aanduiding van de klasse(n) en onderklasse(n)*
Informatiezuil met elektronische beeldrager (kl 14-02, 03; 20-03).
- 14 *Vermelding van de naam van de werkelijke ontwerper van de tekening*
VLEUGELS Florentijn



- 01 *Inschrijvingsnummer*
38056-01
Nummer en dagtekening (dag en uur) van het depot
83054-01 29.06.2009 , 08.00
Datum inschrijving
30.11.2009 ,
- 02 *Vervaldatum*
29.06.2014
- 03 *Naam van de depositant*
De Tegel B.V.
- 04 *Adres (straat en nummer) van de depositant*
Konijnenberg 38
- 05 *Postcode, plaats en land van de depositant*
4825 BD Breda,
Nederland
- 08 *Afbeelding van de tekening of het model*
ZIE AFBEELDING(EN)
- 11 *Vermelding van het voortbrengsel gevolgd door de aanduiding van de klasse(n) en onderklasse(n)*
Tegel (kl 25-01, 02).
- 14 *Vermelding van de naam van de werkelijke ontwerper van de tekening*
NEYS Katrien

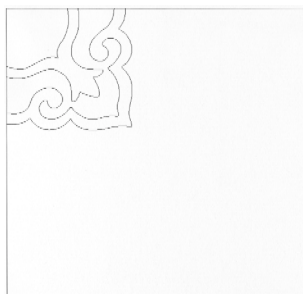

- 01 *Inschrijvingsnummer*
38056-02
Nummer en dagtekening (dag en uur) van het depot
83054-02 29.06.2009 , 08.00

- Datum inschrijving*
30.11.2009 ,
- 02 *Vervaldatum*
29.06.2014
- 03 *Naam van de depositant*
De Tegel B.V.
- 04 *Adres (straat en nummer) van de depositant*
Konijnenberg 38
- 05 *Postcode, plaats en land van de depositant*
4825 BD Breda,
Nederland
- 08 *Afbeelding van de tekening of het model*
ZIE AFBEELDING(EN)
- 11 *Vermelding van het voortbrengsel gevolgd door de aanduiding van de klasse(n) en onderklasse(n)*
Tegel (kl 25-01, 02).
- 14 *Vermelding van de naam van de werkelijke ontwerper van de tekening*
NEYS Katrien

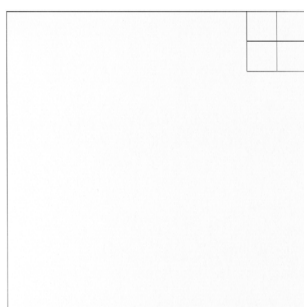

- 01 *Inschrijvingsnummer*
38056-03
Nummer en dagtekening (dag en uur) van het depot
83054-03 29.06.2009 , 08.00
Datum inschrijving
30.11.2009 ,
- 02 *Vervaldatum*
29.06.2014
- 03 *Naam van de depositant*
De Tegel B.V.
- 04 *Adres (straat en nummer) van de depositant*
Konijnenberg 38
- 05 *Postcode, plaats en land van de depositant*
4825 BD Breda,
Nederland
- 08 *Afbeelding van de tekening of het model*
ZIE AFBEELDING(EN)
- 11 *Vermelding van het voortbrengsel gevolgd door de aanduiding van de klasse(n) en onderklasse(n)*
Tegel (kl 25-01, 02).
- 14 *Vermelding van de naam van de werkelijke ontwerper van de tekening*
NEYS Katrien



- 01 *Inschrijvingsnummer*
38056-04
Nummer en dagtekening (dag en uur) van het depot
83054-04 29.06.2009 , 08.00
Datum inschrijving
30.11.2009 ,
- 02 *Vervaldatum*
29.06.2014
- 03 *Naam van de depositant*
De Tegel B.V.
- 04 *Adres (straat en nummer) van de depositant*
Konijnenberg 38
- 05 *Postcode, plaats en land van de depositant*
4825 BD Breda,
Nederland
- 08 *Afbeelding van de tekening of het model*
ZIE AFBEELDING(EN)
- 11 *Vermelding van het voortbrengsel gevolgd door de aanduiding van de klasse(n) en onderklasse(n)*
Tegel (kl 25-01, 02).
- 14 *Vermelding van de naam van de werkelijke ontwerper van de tekening*
NEYS Katrien

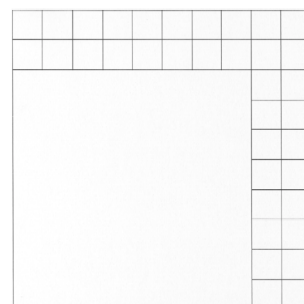

- 01 *Inschrijvingsnummer*
38057-00
Nummer en dagtekening (dag en uur) van het depot
83120-00 20.10.2009 , 08.00
Datum inschrijving
30.11.2009 ,
- 02 *Vervaldatum*
20.10.2014
- 03 *Naam van de depositant*
Franciscus Gerardus Smolenaers
- 04 *Adres (straat en nummer) van de depositant*
Boeket 4

- 05 *Postcode, plaats en land van de deposant*
6031 PR Nederweert,
Nederland
- 06 *Naam en adres van de gemachtigde of vermelding van het correspondentie-adres van de deposant*
Holland Van Gijzen Advocaten en
Notarissen LLP
Prof. Dr. Dorgelolaan 14
5613 AM Eindhoven
Nederland
- 08 *Afbeelding van de tekening of het model*
ZIE AFBEELDING(EN)
- 11 *Vermelding van het voortbrengsel gevolgd door de aanduiding van de klasse(n) en onderklasse(n)*
Eierlift (kl 12-05).

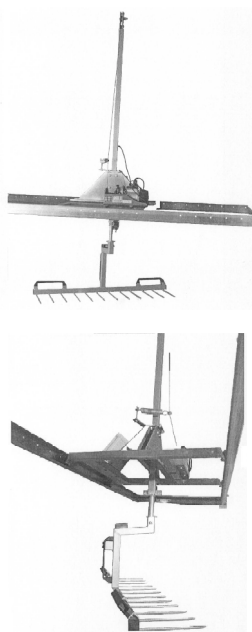

- 01 *Inschrijvingsnummer*
38058-00
Nummer en dagtekening (dag en uur) van het depot
83145-00 03.08.2009 , 08.00
Datum inschrijving
21.12.2009 ,
02 *Vervaldatum*
03.08.2014
03 *Naam van de deposant*
Antonius Wielaard
04 *Adres (straat en nummer) van de deposant*
Doddendaal 44
05 *Postcode, plaats en land van de deposant*
7339 KC Ugchelen,
Nederland
08 *Afbeelding van de tekening of het model*
ZIE AFBEELDING(EN)
11 *Vermelding van het voortbrengsel gevolgd door de aanduiding van de klasse(n) en onderklasse(n)*
Projectiehouder, inrichting (kl 19-02, 06).
14 *Vermelding van de naam van de werkelijke ontwerper van de tekening*
WIELAARD Antonius

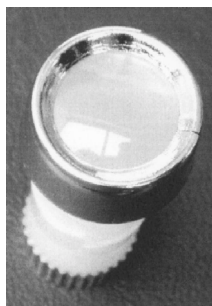

- 01 *Inschrijvingsnummer*
38059-01
Nummer en dagtekening (dag en uur) van het depot
83150-01 28.05.2009 , 08.00
Datum inschrijving
30.11.2009 ,
02 *Vervaldatum*
28.05.2014
03 *Naam van de deposant*
Marc Theodoor Hubert Vermeulen
04 *Adres (straat en nummer) van de deposant*
Cornelis van der Lijnstraat 18
05 *Postcode, plaats en land van de deposant*
2593 NJ Den Haag,
Nederland
08 *Afbeelding van de tekening of het model*
ZIE AFBEELDING(EN)
11 *Vermelding van het voortbrengsel gevolgd door de aanduiding van de klasse(n) en onderklasse(n)*
Klemhouder voor bankpas (kl 3-01).
14 *Vermelding van de naam van de werkelijke ontwerper van de tekening*
VERMEULEN Marc

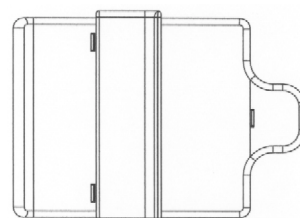
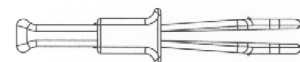
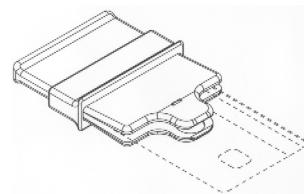

- 01 *Inschrijvingsnummer*
38059-02
Nummer en dagtekening (dag en uur) van het depot
83150-02 28.05.2009 , 08.00
Datum inschrijving
30.11.2009 ,
02 *Vervaldatum*
28.05.2014
03 *Naam van de deposant*
Marc Theodoor Hubert Vermeulen
04 *Adres (straat en nummer) van de deposant*
Cornelis van der Lijnstraat 18
05 *Postcode, plaats en land van de deposant*
2593 NJ Den Haag,
Nederland
08 *Afbeelding van de tekening of het model*
ZIE AFBEELDING(EN)
11 *Vermelding van het voortbrengsel gevolgd door de aanduiding van de klasse(n) en onderklasse(n)*
Scharnier voor stoel (kl 6-01; 8-06).
14 *Vermelding van de naam van de werkelijke ontwerper van de tekening*
VERMEULEN Marc

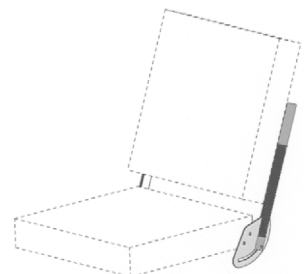



01 *Inschrijvingsnummer*
38060-00

Nummer en dagtekening (dag en uur) van het depot

83193-00 02.09.2009 , 08.00

Datum inschrijving

02.12.2009 ,

02 *Vervaldatum*
02.09.2014

03 *Naam van de deposant*
QWIC - Hartmobile BV

04 *Adres (straat en nummer) van de deposant*
Korte Papaverweg 15

05 *Postcode, plaats en land van de deposant*
1032 KA Amsterdam, Nederland.
Nederland

08 *Afbeelding van de tekening of het model*
ZIE AFBEELDING(EN)

11 *Vermelding van het voortbrengsel gevolgd door de aanduiding van de klasse(n) en onderklasse(n)*

Fiets (kl 12-11).

14 *Vermelding van de naam van de werkelijke ontwerper van de tekening*
DUJARDIN Paul



01 *Inschrijvingsnummer*
38061-00

Nummer en dagtekening (dag en uur) van het depot

83213-00 27.07.2009 , 16.52

Datum inschrijving

03.11.2009 ,

02 *Vervaldatum*
27.07.2014

03 *Naam van de deposant*
C.K. Dekker Hout Beheer B.V.

04 *Adres (straat en nummer) van de deposant*
De Werf 15

05 *Postcode, plaats en land van de deposant*
2544 EH 's-Gravenhage,
Nederland

06 *Naam en adres van de gemachtigde of vermelding van het correspondentie-adres van de deposant*
Novagraaf Nederland B.V.
Hogehilweg 3
1101 CA Amsterdam-Zuidoost
Nederland.

08 *Afbeelding van de tekening of het model*
ZIE AFBEELDING(EN)

11 *Vermelding van het voortbrengsel gevolgd door de aanduiding van de klasse(n) en onderklasse(n)*
Deurkozijn combinatie (kl25-01,02).



01 *Inschrijvingsnummer*
38062-00

Nummer en dagtekening (dag en uur) van het depot

83235-00 05.10.2009 , 08.00

Datum inschrijving

20.11.2009 ,

02 *Vervaldatum*
05.10.2014

03 *Naam van de deposant*
Gilli Atmodimedjo;
Ron Kegel

04 *Adres (straat en nummer) van de deposant*
Scarlattistraat 28

05 *Postcode, plaats en land van de deposant*
2807 HM Gouda, Nederland.
Nederland

08 *Afbeelding van de tekening of het model*
ZIE AFBEELDING(EN)

09 *Vermelding van de kleur(en)*
oranje

11 *Vermelding van het voortbrengsel gevolgd door de aanduiding van de klasse(n) en onderklasse(n)*
Pruik (kl 28-04).

12 *Beschrijving van de kenmerkende eigenschappen van het nieuwe uiterlijk van het voortbrengsel; in voorkomend geval, vermelding van de onderdelen van de tekening of het model waarop de kleuren betrekking hebben*
De pruik heeft het uiterlijk van leeuwenmanen en de oren zijn van fleece.

14 *Vermelding van de naam van de werkelijke ontwerper van de tekening*
ATMODIMEDJO Guli; KEGEL Ron





01 *Inschrijvingsnummer*
38063-00

Nummer en dagtekening (dag en uur) van het depot

83239-00 22.09.2009 , 08.00

Datum inschrijving

04.12.2009 ,

02 *Vervaldatum*

22.09.2014

03 *Naam van de deposant*

Schilte b.v.

04 *Adres (straat en nummer) van de deposant*

Utrechtseweg 32

05 *Postcode, plaats en land van de deposant*

3402 PL IJsselstein,
Nederland

08 *Afbeelding van de tekening of het model*

ZIE AFBEELDING(EN)

11 *Vermelding van het voortbrengsel gevolgd door de aanduiding van de klasse(n) en onderklasse(n)*

Stoel (kl 6-01).

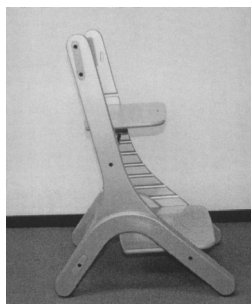

01 *Inschrijvingsnummer*
38064-01

Nummer en dagtekening (dag en uur) van het depot

83325-01 10.11.2009 , 14.00

Datum inschrijving

07.12.2009 ,

02 *Vervaldatum*

10.11.2014

03 *Naam van de deposant*

Capital Ornaments BV

04 *Adres (straat en nummer) van de deposant*

Lovense Kanaaldijk 80

05 *Postcode, plaats en land van de deposant*

5015 AK Tilburg,
Nederland

08 *Afbeelding van de tekening of het model*

ZIE AFBEELDING(EN)

11 *Vermelding van het voortbrengsel gevolgd door de aanduiding van de klasse(n) en onderklasse(n)*

Plantenbak (kl 11-02; 25-02).

14 *Vermelding van de naam van de werkelijke ontwerper van de tekening*

VAN DE VEN Antonius J.W.M.

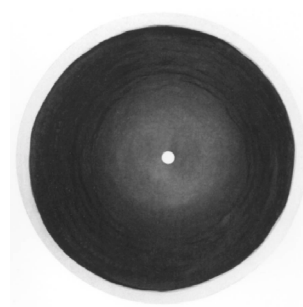

01 *Inschrijvingsnummer*
38064-02

Nummer en dagtekening (dag en uur) van het depot

83325-02 10.11.2009 , 14.00

Datum inschrijving

07.12.2009 ,

02 *Vervaldatum*

10.11.2014

03 *Naam van de deposant*

Capital Ornaments BV

04 *Adres (straat en nummer) van de deposant*

Lovense Kanaaldijk 80

05 *Postcode, plaats en land van de deposant*

5015 AK Tilburg,
Nederland

08 *Afbeelding van de tekening of het model*

ZIE AFBEELDING(EN)

11 *Vermelding van het voortbrengsel gevolgd door de aanduiding van de klasse(n) en onderklasse(n)*

Plantenbak (kl 11-02; 25-02).

14 *Vermelding van de naam van de werkelijke ontwerper van de tekening*

VAN DE VEN Antonius J.W.M.



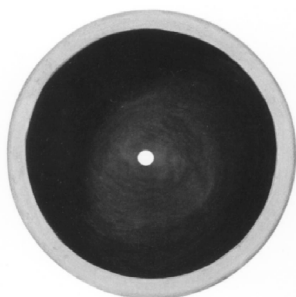

01 *Inschrijvingsnummer*
38064-03

Nummer en dagtekening (dag en uur) van het depot

83325-03 10.11.2009 , 14.00

Datum inschrijving

07.12.2009 ,

02 *Vervaldatum*
10.11.2014

03 *Naam van de deposant*
Capital Ornaments BV

04 *Adres (straat en nummer) van de deposant*
Lovense Kanaaldijk 80

05 *Postcode, plaats en land van de deposant*
5015 AK Tilburg,
Nederland

08 *Afbeelding van de tekening of het model*
ZIE AFBEELDING(EN)

11 *Vermelding van het voortbrengsel gevolgd door de aanduiding van de klasse(n) en onderklasse(n)*
Plantenbak (kl 11-02; 25-02).

14 *Vermelding van de naam van de werkelijke ontwerper van de tekening*
VAN DE VEN Antonius J.W.M.

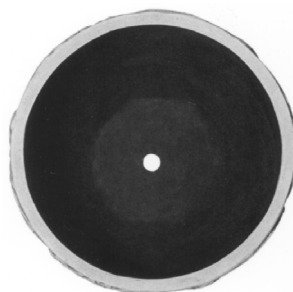

01 *Inschrijvingsnummer*
38064-04

Nummer en dagtekening (dag en uur) van het depot

83325-04 10.11.2009 , 14.00

Datum inschrijving

07.12.2009 ,

02 *Vervaldatum*
10.11.2014

03 *Naam van de deposant*
Capital Ornaments BV

04 *Adres (straat en nummer) van de deposant*
Lovense Kanaaldijk 80

05 *Postcode, plaats en land van de deposant*
5015 AK Tilburg,
Nederland

08 *Afbeelding van de tekening of het model*
ZIE AFBEELDING(EN)

11 *Vermelding van het voortbrengsel gevolgd door de aanduiding van de klasse(n) en onderklasse(n)*

Plantenbak (kl 11-02; 25-02).

14 *Vermelding van de naam van de werkelijke ontwerper van de tekening*

VAN DE VEN Antonius J.W.M.

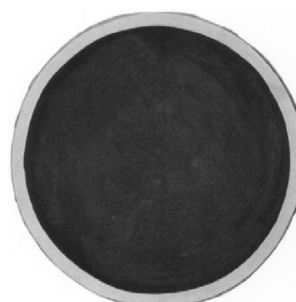

01 *Inschrijvingsnummer*
38064-05

Nummer en dagtekening (dag en uur) van het depot

83325-05 10.11.2009 , 14.00

Datum inschrijving

07.12.2009 ,

02 *Vervaldatum*
10.11.2014

03 *Naam van de deposant*
Capital Ornaments BV

04 *Adres (straat en nummer) van de deposant*
Lovense Kanaaldijk 80

05 *Postcode, plaats en land van de deposant*
5015 AK Tilburg,
Nederland

08 *Afbeelding van de tekening of het model*
ZIE AFBEELDING(EN)

11 *Vermelding van het voortbrengsel gevolgd door de aanduiding van de klasse(n) en onderklasse(n)*
Plantenbak (kl 11-02; 25-02).

- 14 *Vermelding van de naam van de werkelijke ontwerper van de tekening*
VAN DE VEN Antonius J.W.M.

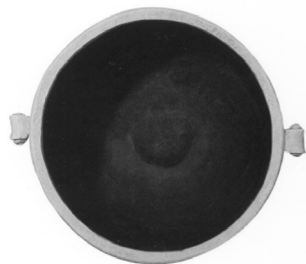

- 01 *Inschrijvingsnummer*
38064-06

Numer en dagtekening (dag en uur) van het depot

83325-06 10.11.2009 , 14.00

Datum inschrijving

07.12.2009 ,

- 02 *Vervaldatum*
10.11.2014

- 03 *Naam van de deposant*
Capital Ornaments BV

- 04 *Adres (straat en nummer) van de deposant*
Lovense Kanaaldijk 80

- 05 *Postcode, plaats en land van de deposant*
5015 AK Tilburg,
Nederland

- 08 *Afbeelding van de tekening of het model*
ZIE AFBEELDING(EN)

- 11 *Vermelding van het voortbrengsel gevolgd door de aanduiding van de klasse(n) en onderklasse(n)*

Plantenbak (kl 11-02; 25-02).

- 14 *Vermelding van de naam van de werkelijke ontwerper van de tekening*
VAN DE VEN Antonius J.W.M.

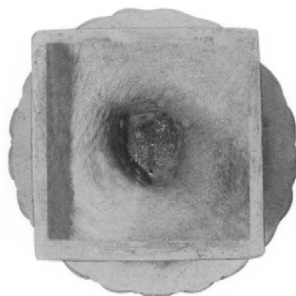
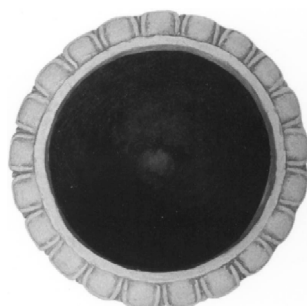

- 01 *Inschrijvingsnummer*
38064-07

Numer en dagtekening (dag en uur) van het depot

83325-07 10.11.2009 , 14.00

Datum inschrijving

07.12.2009 ,

- 02 *Vervaldatum*
10.11.2014

- 03 *Naam van de deposant*
Capital Ornaments BV

- 04 *Adres (straat en nummer) van de deposant*
Lovense Kanaaldijk 80

- 05 *Postcode, plaats en land van de deposant*
5015 AK Tilburg,
Nederland

- 08 *Afbeelding van de tekening of het model*
ZIE AFBEELDING(EN)

- 11 *Vermelding van het voortbrengsel gevolgd door de aanduiding van de klasse(n) en onderklasse(n)*

Plantenbak (kl 11-02; 25-02).

- 14 *Vermelding van de naam van de werkelijke ontwerper van de tekening*
VAN DE VEN Antonius J.W.M.

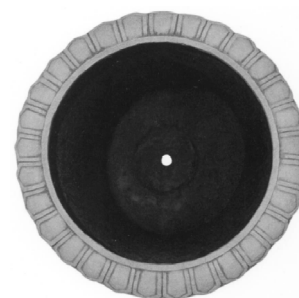



01 *Inschrijvingsnummer*

38064-08

Nummer en dagtekening (dag en uur) van het depot

83325-08 10.11.2009 , 14.00

Datum inschrijving

07.12.2009 ,

02 *Vervaldatum*

10.11.2014

03 *Naam van de deposant*

Capital Ornaments BV

04 *Adres (straat en nummer) van de deposant*

Lovense Kanaaldijk 80

05 *Postcode, plaats en land van de deposant*

5015 AK Tilburg,
Nederland

08 *Afbeelding van de tekening of het model*

ZIE AFBEELDING(EN)

11 *Vermelding van het voortbrengsel gevolgd door de aanduiding van de klasse(n) en onderklasse(n)*

Plantenbak (kl 11-02; 25-02).

14 *Vermelding van de naam van de werkelijke ontwerper van de tekening*

VAN DE VEN Antonius J.W.M.

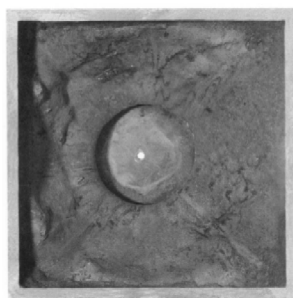

01 *Inschrijvingsnummer*

38064-09

Nummer en dagtekening (dag en uur) van het depot

83325-09 10.11.2009 , 14.00

Datum inschrijving

07.12.2009 ,

02 *Vervaldatum*

10.11.2014

03 *Naam van de deposant*

Capital Ornaments BV

04 *Adres (straat en nummer) van de deposant*

Lovense Kanaaldijk 80

05 *Postcode, plaats en land van de deposant*

5015 AK Tilburg,
Nederland

08 *Afbeelding van de tekening of het model*

ZIE AFBEELDING(EN)

11 *Vermelding van het voortbrengsel gevolgd door de aanduiding van de klasse(n) en onderklasse(n)*

Plantenbak (kl 11-02; 25-02).

14 *Vermelding van de naam van de werkelijke ontwerper van de tekening*

VAN DE VEN Antonius J.W.M.

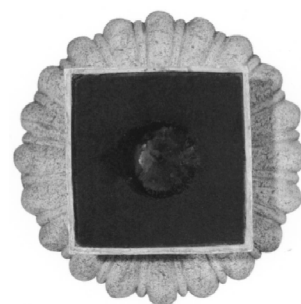
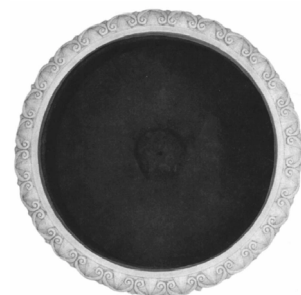

01 *Inschrijvingsnummer*

38064-10

Nummer en dagtekening (dag en uur) van het depot

83325-10 10.11.2009 , 14.00

Datum inschrijving

07.12.2009 ,

02 *Vervaldatum*

10.11.2014

03 *Naam van de deposant*

Capital Ornaments BV

04 *Adres (straat en nummer) van de deposant*

Lovense Kanaaldijk 80

05 *Postcode, plaats en land van de deposant*

5015 AK Tilburg,
Nederland

08 *Afbeelding van de tekening of het model*

ZIE AFBEELDING(EN)

11 *Vermelding van het voortbrengsel gevolgd door de aanduiding van de klasse(n) en onderklasse(n)*

Plantenbak (kl 11-02; 25-02).

14 *Vermelding van de naam van de werkelijke ontwerper van de tekening*

VAN DE VEN Antonius J.W.M.

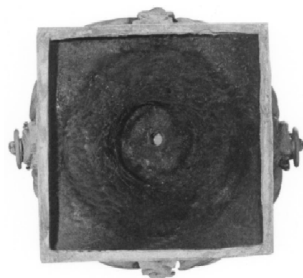
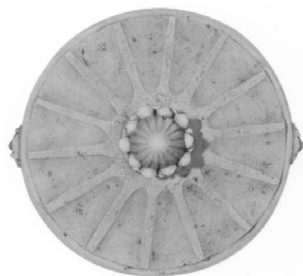

01 *Inschrijvingsnummer*

38064-11

Nummer en dagtekening (dag en uur) van het depot

83325-11 10.11.2009 , 14.00

Datum inschrijving

07.12.2009 ,

02 *Vervaldatum*

10.11.2014

03 *Naam van de deposant*

Capital Ornaments BV

04 *Adres (straat en nummer) van de deposant*

Lovense Kanaaldijk 80

05 *Postcode, plaats en land van de deposant*

5015 AK Tilburg,
Nederland

08 *Afbeelding van de tekening of het model*

ZIE AFBEELDING(EN)

11 *Vermelding van het voortbrengsel gevolgd door de aanduiding van de klasse(n) en onderklasse(n)*

Pilaar (kl 11-02; 25-02).

14 *Vermelding van de naam van de werkelijke ontwerper van de tekening*

VAN DE VEN Antonius J.W.M.

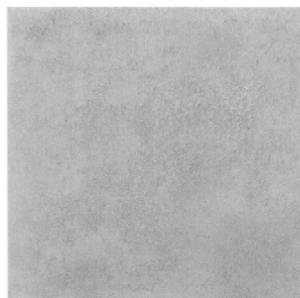

01 *Inschrijvingsnummer*

38064-12

Nummer en dagtekening (dag en uur) van het depot

83325-12 10.11.2009 , 14.00

Datum inschrijving

07.12.2009 ,

02 *Vervaldatum*

10.11.2014

03 *Naam van de deposant*

Capital Ornaments BV

04 *Adres (straat en nummer) van de deposant*

Lovense Kanaaldijk 80

05 *Postcode, plaats en land van de deposant*

5015 AK Tilburg,
Nederland

08 *Afbeelding van de tekening of het model*

ZIE AFBEELDING(EN)

11 *Vermelding van het voortbrengsel gevolgd door de aanduiding van de klasse(n) en onderklasse(n)*

Pilaar (kl 11-02; 25-02).

14 *Vermelding van de naam van de werkelijke ontwerper van de tekening*

VAN DE VEN PiAar J.W.M.

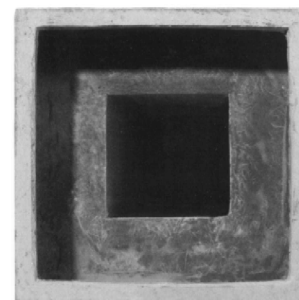
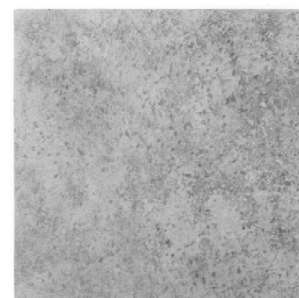
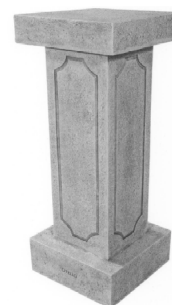

01 *Inschrijvingsnummer*

38064-13

Nummer en dagtekening (dag en uur) van het depot

83325-13 10.11.2009 , 14.00

Datum inschrijving

07.12.2009 ,

02 *Vervaldatum*

10.11.2014

03 *Naam van de deposant*

Capital Ornaments BV

04 *Adres (straat en nummer) van de deposant*

Lovense Kanaaldijk 80

05 *Postcode, plaats en land van de deposant*

5015 AK Tilburg,
Nederland

08 *Afbeelding van de tekening of het model*

ZIE AFBEELDING(EN)

11 *Vermelding van het voortbrengsel gevolgd door de aanduiding van de klasse(n) en onderklasse(n)*

Plantenbak (kl 11-02; 25-02).

14 *Vermelding van de naam van de werkelijke ontwerper van de tekening*

VAN DE VEN Antonius J.W.M.

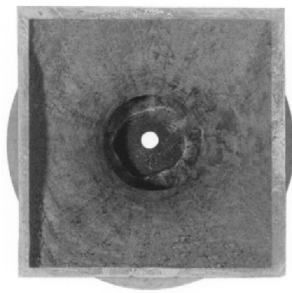
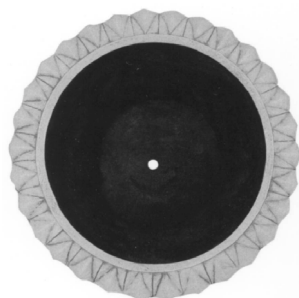

01 *Inschrijvingsnummer*

38064-14

Nummer en dagtekening (dag en uur) van het depot

83325-14 10.11.2009 , 14.00

Datum inschrijving

07.12.2009 ,

02 *Vervaldatum*

10.11.2014

03 *Naam van de deposant*

Capital Ornaments BV

04 *Adres (straat en nummer) van de deposant*

Lovense Kanaaldijk 80

05 *Postcode, plaats en land van de deposant*

5015 AK Tilburg,
Nederland

08 *Afbeelding van de tekening of het model*

ZIE AFBEELDING(EN)

11 *Vermelding van het voortbrengsel gevolgd door de aanduiding van de klasse(n) en onderklasse(n)*

Plantenbak (kl 11-02; 25-02).

14 *Vermelding van de naam van de werkelijke ontwerper van de tekening*

VAN DE VEN Antonius J.W.M.

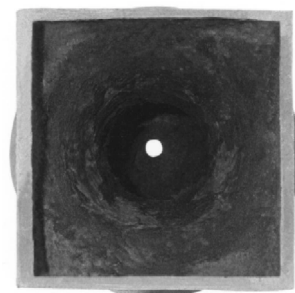
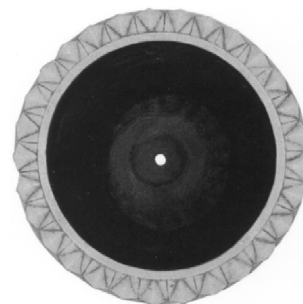

01 *Inschrijvingsnummer*

38064-15

Nummer en dagtekening (dag en uur) van het depot

83325-15 10.11.2009 , 14.00

Datum inschrijving

07.12.2009 ,

02 *Vervaldatum*

10.11.2014

03 *Naam van de deposant*

Capital Ornaments BV

04 *Adres (straat en nummer) van de deposant*

Lovense Kanaaldijk 80

05 *Postcode, plaats en land van de deposant*

5015 AK Tilburg,
Nederland

08 *Afbeelding van de tekening of het model*

ZIE AFBEELDING(EN)

11 *Vermelding van het voortbrengsel gevolgd door de aanduiding van de klasse(n) en onderklasse(n)*

Zuil (kl 11-02; 25-02).

14 *Vermelding van de naam van de werkelijke ontwerper van de tekening*

VAN DE VEN Antonius J.W.M.



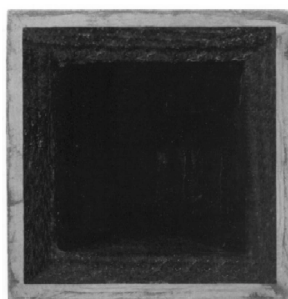
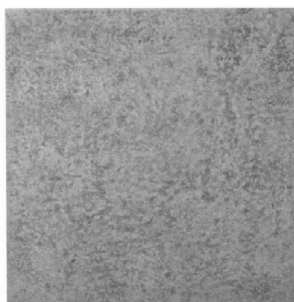
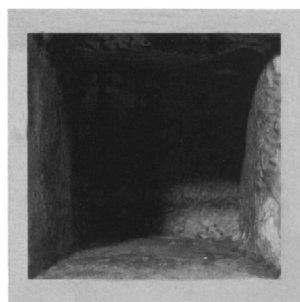
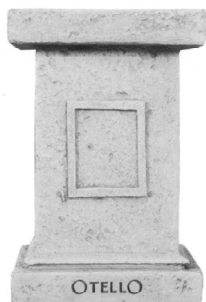

- 01 *Inschrijvingsnummer*
38064-16

Nummer en dagtekening (dag en uur) van het depot

83325-16 10.11.2009 , 14.00

Datum inschrijving

07.12.2009 ,

- 02 *Vervaldatum*
10.11.2014

- 03 *Naam van de deposant*
Capital Ornaments BV

- 04 *Adres (straat en nummer) van de deposant*
Lovense Kanaaldijk 80

- 05 *Postcode, plaats en land van de deposant*
5015 AK Tilburg,
Nederland

- 08 *Afbeelding van de tekening of het model*
ZIE AFBEELDING(EN)

- 11 *Vermelding van het voortbrengsel gevolgd door de aanduiding van de klasse(n) en onderklasse(n)*

Zuil (kl 11-02; 25-02).

- 14 *Vermelding van de naam van de werkelijke ontwerper van de tekening*
VAN DE VEN Antonius J.W.M.

- 01 *Inschrijvingsnummer*
38064-17

Nummer en dagtekening (dag en uur) van het depot

83325-17 10.11.2009 , 14.00

Datum inschrijving

07.12.2009 ,

- 02 *Vervaldatum*
10.11.2014

- 03 *Naam van de deposant*
Capital Ornaments BV

- 04 *Adres (straat en nummer) van de deposant*
Lovense Kanaaldijk 80

- 05 *Postcode, plaats en land van de deposant*
5015 AK Tilburg,
Nederland

- 08 *Afbeelding van de tekening of het model*
ZIE AFBEELDING(EN)

- 11 *Vermelding van het voortbrengsel gevolgd door de aanduiding van de klasse(n) en onderklasse(n)*

Vogelbak (kl 11-02; 30-03).

- 14 *Vermelding van de naam van de werkelijke ontwerper van de tekening*
VAN DE VEN Antonius J.W.M.

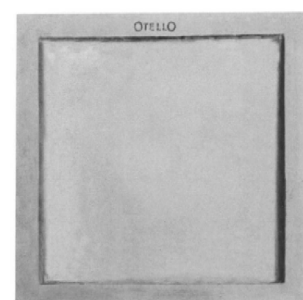
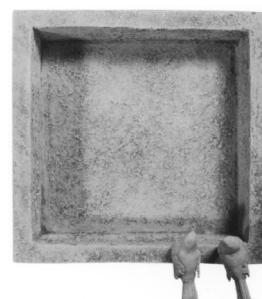
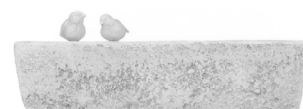

- 01 *Inschrijvingsnummer*
38064-18

Nummer en dagtekening (dag en uur) van het depot

83325-18 10.11.2009 , 14.00

Datum inschrijving

07.12.2009 ,

- 02 *Vervaldatum*
10.11.2014

- 03 *Naam van de deposant*
Capital Ornaments BV

- 04 *Adres (straat en nummer) van de deposant*
Lovense Kanaaldijk 80

- 05 *Postcode, plaats en land van de deposant*
5015 AK Tilburg,
Nederland

- 08 *Afbeelding van de tekening of het model*
ZIE AFBEELDING(EN)

- 11 *Vermelding van het voortbrengsel gevolgd door de aanduiding van de klasse(n) en onderklasse(n)*
Vogeldrinkschaal (kl 11-02; 30-03).
- 14 *Vermelding van de naam van de werkelijke ontwerper van de tekening*
VAN DE VEN Antonius J.W.M.

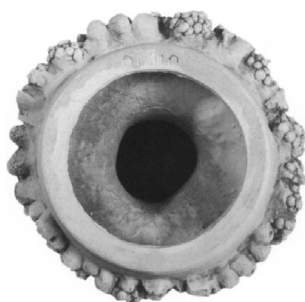
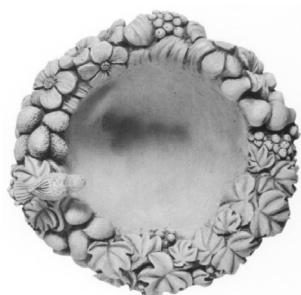

- 01 *Inschrijvingsnummer*
38064-19
Nummer en dagtekening (dag en uur) van het depot
83325-19 10.11.2009 , 14.00
Datum inschrijving
07.12.2009 ,
- 02 *Vervaldatum*
10.11.2014

- 03 *Naam van de deposant*
Capital Ornaments BV
- 04 *Adres (straat en nummer) van de deposant*
Lovense Kanaaldijk 80
- 05 *Postcode, plaats en land van de deposant*
5015 AK Tilburg,
Nederland
- 08 *Afbeelding van de tekening of het model*
ZIE AFBEELDING(EN)
- 11 *Vermelding van het voortbrengsel gevolgd door de aanduiding van de klasse(n) en onderklasse(n)*
Vogelbak (kl 11-02; 30-03).
- 14 *Vermelding van de naam van de werkelijke ontwerper van de tekening*
VAN DE VEN Antonius J.W.M.



- 01 *Inschrijvingsnummer*
38064-20
Nummer en dagtekening (dag en uur) van het depot
83325-20 10.11.2009 , 14.00
Datum inschrijving
07.12.2009 ,
- 02 *Vervaldatum*
10.11.2014
- 03 *Naam van de deposant*
Capital Ornaments BV
- 04 *Adres (straat en nummer) van de deposant*
Lovense Kanaaldijk 80

- 05 *Postcode, plaats en land van de deposant*
5015 AK Tilburg,
Nederland
- 08 *Afbeelding van de tekening of het model*
ZIE AFBEELDING(EN)
- 11 *Vermelding van het voortbrengsel gevolgd door de aanduiding van de klasse(n) en onderklasse(n)*
Plantenbak (kl 11-02; 25-02).
- 14 *Vermelding van de naam van de werkelijke ontwerper van de tekening*
VAN DE VEN Antonius J.W.M.

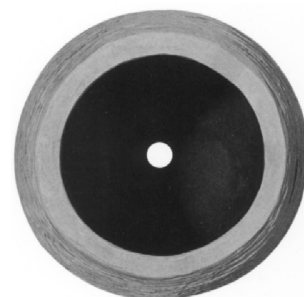

- 01 *Inschrijvingsnummer*
38064-21
Nummer en dagtekening (dag en uur) van het depot
83325-21 10.11.2009 , 14.00

Datum inschrijving

07.12.2009 ,

02 *Vervaldatum*

10.11.2014

03 *Naam van de deposant*

Capital Ornaments BV

04 *Adres (straat en nummer) van de deposant*

Lovense Kanaaldijk 80

05 *Postcode, plaats en land van de deposant*

5015 AK Tilburg,
Nederland

08 *Afbeelding van de tekening of het model*

ZIE AFBEELDING(EN)

11 *Vermelding van het voortbrengsel gevolgd door de aanduiding van de klasse(n) en onderklasse(n)*

Plantenbak (kl 11-02; 25-02).

14 *Vermelding van de naam van de werkelijke ontwerper van de tekening*

VAN DE VEN Antonius J.W.M.

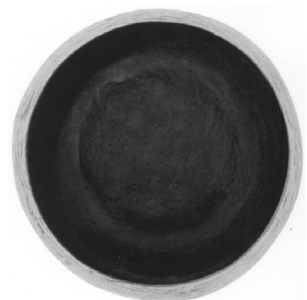
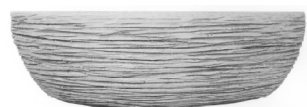
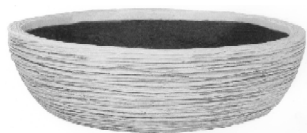

01 *Inschrijvingsnummer*

38064-22

Nummer en dagtekening (dag en uur) van het depot

83325-22 10.11.2009 , 14.00

Datum inschrijving

07.12.2009 ,

02 *Vervaldatum*

10.11.2014

03 *Naam van de deposant*

Capital Ornaments BV

04 *Adres (straat en nummer) van de deposant*

Lovense Kanaaldijk 80

05 *Postcode, plaats en land van de deposant*

5015 AK Tilburg,
Nederland

08 *Afbeelding van de tekening of het model*

ZIE AFBEELDING(EN)

11 *Vermelding van het voortbrengsel gevolgd door de aanduiding van de klasse(n) en onderklasse(n)*

Plantenbak (kl 11-02; 25-02).

14 *Vermelding van de naam van de werkelijke ontwerper van de tekening*

VAN DE VEN Antonius J.W.M.

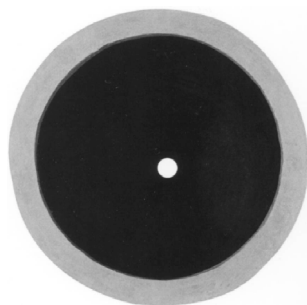

01 *Inschrijvingsnummer*

38064-23

Nummer en dagtekening (dag en uur) van het depot

83325-23 10.11.2009 , 14.00

Datum inschrijving

07.12.2009 ,

02 *Vervaldatum*

10.11.2014

03 *Naam van de deposant*

Capital Ornaments BV

04 *Adres (straat en nummer) van de deposant*

Lovense Kanaaldijk 80

05 *Postcode, plaats en land van de deposant*

5015 AK Tilburg,
Nederland

08 *Afbeelding van de tekening of het model*

ZIE AFBEELDING(EN)

11 *Vermelding van het voortbrengsel gevolgd door de aanduiding van de klasse(n) en onderklasse(n)*

Plantenbak (kl 11-02; 25-02).

14 *Vermelding van de naam van de werkelijke ontwerper van de tekening*

VAN DE VEN Antonius J.W.M.

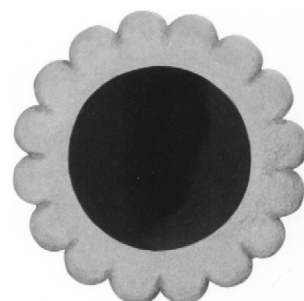



01 *Inschrijvingsnummer*
38064-24

Nummer en dagtekening (dag en uur) van het depot

83325-24 10.11.2009 , 14.00

Datum inschrijving

07.12.2009 ,

02 *Vervaldatum*

10.11.2014

03 *Naam van de deposant*

Capital Ornaments BV

04 *Adres (straat en nummer) van de deposant*

Lovense Kanaaldijk 80

05 *Postcode, plaats en land van de deposant*

5015 AK Tilburg,
Nederland

08 *Afbeelding van de tekening of het model*

ZIE AFBEELDING(EN)

11 *Vermelding van het voortbrengsel gevolgd door de aanduiding van de klasse(n) en onderklasse(n)*

Plantenbak (kl 11-02; 25-02).

14 *Vermelding van de naam van de werkelijke ontwerper van de tekening*

VAN DE VEN Antonius J.W.M.

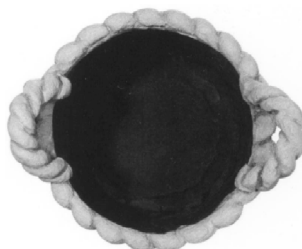

01 *Inschrijvingsnummer*
38064-25

Nummer en dagtekening (dag en uur) van het depot

83325-25 10.11.2009 , 14.00

Datum inschrijving

07.12.2009 ,

02 *Vervaldatum*

10.11.2014

03 *Naam van de deposant*

Capital Ornaments BV

04 *Adres (straat en nummer) van de deposant*

Lovense Kanaaldijk 80

05 *Postcode, plaats en land van de deposant*

5015 AK Tilburg,
Nederland

08 *Afbeelding van de tekening of het model*

ZIE AFBEELDING(EN)

11 *Vermelding van het voortbrengsel gevolgd door de aanduiding van de klasse(n) en onderklasse(n)*

Ornament (kl 11-02; 25-02).

14 *Vermelding van de naam van de werkelijke ontwerper van de tekening*

VAN DE VEN Antonius J.W.M.

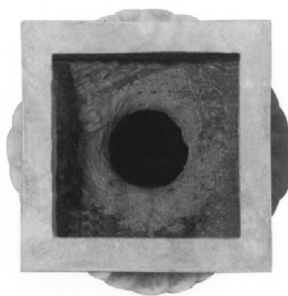
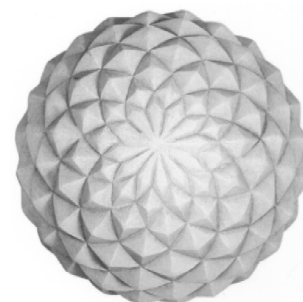

01 *Inschrijvingsnummer*
38064-26

Nummer en dagtekening (dag en uur) van het depot

83325-26 10.11.2009 , 14.00

Datum inschrijving

07.12.2009 ,

02 *Vervaldatum*

10.11.2014

03 *Naam van de deposant*

Capital Ornaments BV

04 *Adres (straat en nummer) van de deposant*

Lovense Kanaaldijk 80

05 *Postcode, plaats en land van de deposant*

5015 AK Tilburg,
Nederland

08 *Afbeelding van de tekening of het model*

ZIE AFBEELDING(EN)

11 *Vermelding van het voortbrengsel gevolgd door de aanduiding van de klasse(n) en onderklasse(n)*

Hangschaal (kl 11-02; 25-02).

14 *Vermelding van de naam van de werkelijke ontwerper van de tekening*

VAN DE VEN Antonius J.W.M.

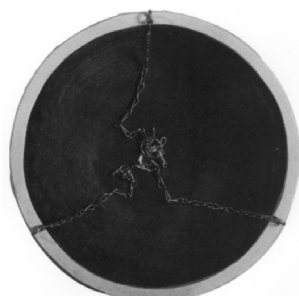

01 *Inschrijvingsnummer*
38064-27

Nummer en dagtekening (dag en uur) van het depot

83325-27 10.11.2009 , 14.00

Datum inschrijving

07.12.2009 ,

02 *Vervaldatum*

10.11.2014

03 *Naam van de deposant*

Capital Ornaments BV

04 *Adres (straat en nummer) van de deposant*

Lovense Kanaaldijk 80

05 *Postcode, plaats en land van de deposant*

5015 AK Tilburg,
Nederland

08 *Afbeelding van de tekening of het model*
ZIE AFBEELDING(EN)

11 *Vermelding van het voortbrengsel gevolgd door de aanduiding van de klasse(n) en onderklasse(n)*

Plantenbak (Kl 11-02; 25-02).

14 *Vermelding van de naam van de werkelijke ontwerper van de tekening*

VAN DE VEN Antonius J.W.M.



01 *Inschrijvingsnummer*

38064-28

Nummer en dagtekening (dag en uur) van het depot

83325-28 10.11.2009 , 14.00

Datum inschrijving

07.12.2009 ,

02 *Vervaldatum*

10.11.2014

03 *Naam van de deposant*

Capital Ornaments BV

04 *Adres (straat en nummer) van de deposant*

Lovense Kanaaldijk 80

05 *Postcode, plaats en land van de deposant*

5015 AK Tilburg,
Nederland

08 *Afbeelding van de tekening of het model*

ZIE AFBEELDING(EN)

11 *Vermelding van het voortbrengsel gevolgd door de aanduiding van de klasse(n) en onderklasse(n)*

Plantenbak (kl 11-02; 25-02).

14 *Vermelding van de naam van de werkelijke ontwerper van de tekening*

VAN DE VEN Antonius J.W.M.



01 *Inschrijvingsnummer*

38070-01

Nummer en dagtekening (dag en uur) van het depot

83100-01 17.04.2009 , 08.00

Datum inschrijving

07.12.2009 ,

02 *Vervaldatum*

17.04.2014

03 *Naam van de deposant*

Leebo B.V.

04 *Adres (straat en nummer) van de deposant*

Thomas Edisonweg 66

05 *Postcode, plaats en land van de deposant*

5151 DJ Drunen,
Nederland

06 *Naam en adres van de gemachtigde of vermelding van het correspondentie-adres van de deposant*

Zacco Netherlands B.V.
Nachtwachlaan 20
1058 EA Amsterdam
Nederland.

08 *Afbeelding van de tekening of het model*
ZIE AFBEELDING(EN)

11 *Vermelding van het voortbrengsel gevolgd door de aanduiding van de klasse(n) en onderklasse(n)*
Gevelplaat (kl 25-01).

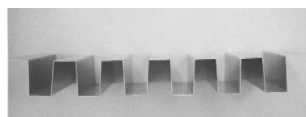
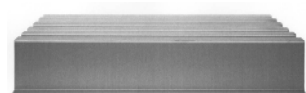
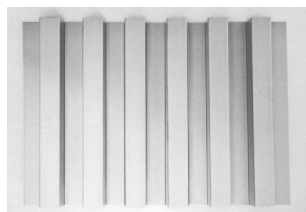
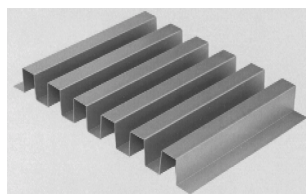
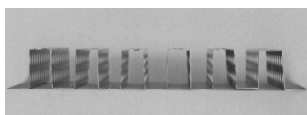
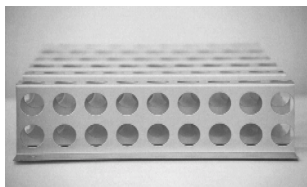
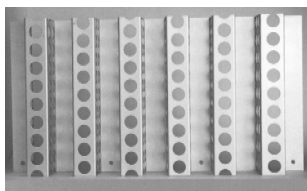
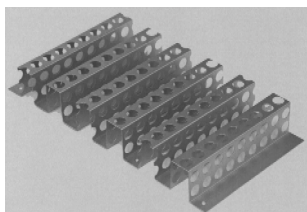

#@mmpp 2146

01 *Inschrijvingsnummer*
38070-02

Nummer en dagtekening (dag en uur) van het depot

83100-02 17.04.2009 , 08.00

Datum inschrijving

07.12.2009 ,

02 *Vervaldatum*

17.04.2014

03 *Naam van de deposant*

Leebo B.V.

04 *Adres (straat en nummer) van de deposant*

Thomas Edisonweg 66

05 *Postcode, plaats en land van de deposant*

5151 DJ Drunen,
Nederland

06 *Naam en adres van de gemachtigde of vermelding van het correspondentie-adres van de deposant*

Zacco Netherlands B.V.
Nachtwachlaan 20
1058 EA Amsterdam
Nederland.

08 *Afbeelding van de tekening of het model*
ZIE AFBEELDING(EN)

11 *Vermelding van het voortbrengsel gevolgd door de aanduiding van de klasse(n) en onderklasse(n)*

Gevelplaat (kl 25-01).





Rubriek II

Rubrique II

Beneluxdepots ingeschreven overeenkomstig artikel 3.11 van het Benelux-verdrag inzake de intellectuele eigendom waarvan door de deposant opschorting van de publicatie van de inschrijving is gevraagd (artikel 3.12 van het Benelux-verdrag inzake de intellectuele eigendom).

- 01 Volgnummer van de inschrijving, datum van inschrijving;
- 15 Vermelding van de termijn waarvoor opschorting van de publicatie werd gevraagd.

Dépôts Benelux enregistrés conformément aux dispositions de l'article 3.11 de la Convention Benelux en matière de propriété intellectuelle pour lesquels le déposant a demandé l'ajournement de la publication de l'enregistrement (article 3.12 de la Convention Benelux en matière de propriété intellectuelle).

- 01 Numéro d'ordre de l'enregistrement, la date d'enregistrement;
- 15 Indication de la période d'ajournement de la publication.



<p>01 <i>Inschrijvingsnummer</i> 38065-00</p> <p>15 <i>Vermelding van de uiterlijke opschortingsdatum van de publicatie</i> 21.01.2010</p> <hr/>	<p>15 <i>Vermelding van de uiterlijke opschortingsdatum van de publicatie</i> 15.06.2010</p> <hr/>
<p>01 <i>Inschrijvingsnummer</i> 38066-01</p> <p>15 <i>Vermelding van de uiterlijke opschortingsdatum van de publicatie</i> 10.06.2010</p> <hr/>	<p>01 <i>Inschrijvingsnummer</i> 38069-00</p> <p>15 <i>Vermelding van de uiterlijke opschortingsdatum van de publicatie</i> 16.10.2010</p> <hr/>
<p>01 <i>Inschrijvingsnummer</i> 38066-02</p> <p>15 <i>Vermelding van de uiterlijke opschortingsdatum van de publicatie</i> 10.06.2010</p> <hr/>	<p>#@mmpp 52</p>
<p>01 <i>Inschrijvingsnummer</i> 38066-03</p> <p>15 <i>Vermelding van de uiterlijke opschortingsdatum van de publicatie</i> 10.06.2010</p> <hr/>	
<p>01 <i>Inschrijvingsnummer</i> 38066-04</p> <p>15 <i>Vermelding van de uiterlijke opschortingsdatum van de publicatie</i> 10.06.2010</p> <hr/>	
<p>01 <i>Inschrijvingsnummer</i> 38067-01</p> <p>15 <i>Vermelding van de uiterlijke opschortingsdatum van de publicatie</i> 06.08.2010</p> <hr/>	
<p>01 <i>Inschrijvingsnummer</i> 38067-02</p> <p>15 <i>Vermelding van de uiterlijke opschortingsdatum van de publicatie</i> 06.08.2010</p> <hr/>	
<p>01 <i>Inschrijvingsnummer</i> 38067-03</p> <p>15 <i>Vermelding van de uiterlijke opschortingsdatum van de publicatie</i> 06.08.2010</p> <hr/>	
<p>01 <i>Inschrijvingsnummer</i> 38068-00</p>	



Rubriek VII Rubrique VII

Vernieuwingen van de overeenkomstig artikel 3.11 van het Benelux-verdrag inzake de intellectuele eigendom ingeschreven Beneluxdepots (artikel 3.14 van het Benelux-verdrag inzake de intellectuele eigendom).

- 01 Volgnummer van de inschrijving alsmede nummer en dagtekening (dag, uur en minuut) van het depot, datum van inschrijving;
- 02 Datum waarop de geldigheidsduur van de inschrijving verstrijkt;
- 03 Naam van de deposant;
- 04 Adres (straat);
- 05 Plaats en land;
- 06 In voorkomend geval, naam en adres van de gemachtigde of, in voorkomend geval, vermelding van het correspondentie-adres van de deposant;
- 08 Afbeelding(en) van de tekening of het model;
- 09 In voorkomend geval, vermelding van de kleur(en);
- 10 in voorkomend geval, nadere omschrijving van de onder code 09 genoemde kleur(en);
- 11 Vermelding van het voortbrengsel alsmede klasse(n) en onderklassen) aanduiding;
- 12 In voorkomend geval, vermelding van de kenmerkende eigenschappen van de tekening of het model;
- 13 In voorkomend geval, vermelding van het recht van voorrang als bedoeld in artikel 4 van het Verdrag van Parijs tot bescherming van de Industriële Eigendom;
- 14 In voorkomend geval, vermelding van de naam van de werkelijke ontwerper van de tekening of het model;
- 18 Datum van verzoek tot vernieuwing.

Renouvellements de dépôts Benelux enregistrés conformément à l'article 3.11 de la Convention Benelux en matière de propriété intellectuelle (article 3.14 de la Convention Benelux en matière de propriété intellectuelle).

- 01 Numéro d'ordre de l'enregistrement ainsi que le numéro et la date (jour, heure et minute) du dépôt, la date d'enregistrement;
- 02 Date d'échéance de la durée de protection de l'enregistrement;
- 03 Nom du déposant;
- 04 Adresse (rue);
- 05 Localité et pays;
- 06 Le cas échéant, le nom et l'adresse du mandataire ou, le cas échéant, l'indication de l'adresse postale du déposant;
- 08 Reproduction(s) du dessin ou du modèle;
- 09 Le cas échéant, l'indication de la (des) couleur(s);
- 10 Le cas échéant, la description de la (des) couleur(s) mentionnée(s) au code 09;
- 11 Indication du produit ainsi que l'indication de la (des) classe(s) et de la (des) sous-classe(s);
- 12 Le cas échéant, l'indication des éléments caractéristiques du dessin ou du modèle;
- 13 Le cas échéant, l'indication du droit de priorité tel que visé à l'article 4 de la Convention de Paris pour la protection de la Propriété Industrielle;
- 14 Le cas échéant, l'indication du nom du véritable créateur du dessin ou du modèle;
- 18 Date de la requête de renouvellement.



01 *Inschrijvingsnummer*

18943-00

Nummer en dagtekening (dag en uur) van het depot

64542-00 17.07.1989 , 24.00

02 *Vervaldatum*

17.07.2014

03 *Naam van de deposant*

Sivepo C.V.

04 *Adres (straat en nummer) van de deposant*
Schipholweg 1

05 *Postcode, plaats en land van de deposant*

2316 XB Leiden,
Nederland

06 *Naam en adres van de gemachtigde of vermelding van het correspondentie-adres van de deposant*

Novagraaf Nederland B.V.
Hogehilweg 3
1101 CA Amsterdam-Zuidoost
Nederland.

08 *Afbeelding van de tekening of het model*
ZIE AFBEELDING(EN)

11 *Vermelding van het voortbrengsel gevolgd door de aanduiding van de klasse(n) en onderklasse(n)*

Container (kl 9-03).

18 *Dagtekening van de aanvraag van de vernieuwing*

30.06.2009



01 *Inschrijvingsnummer*

19544-02

Nummer en dagtekening (dag en uur) van het depot

65017-02 11.12.1989 , 15.00

02 *Vervaldatum*

11.12.2014

03 *Naam van de deposant*

Terumo Kabushiki Kaisha

04 *Adres (straat en nummer) van de deposant*
44-1, Hatagaya 2-chome, Shibuya-ku

05 *Postcode, plaats en land van de deposant*

Tokyo,
Japan

06 *Naam en adres van de gemachtigde of vermelding van het correspondentie-adres van de deposant*

Octrooibureau Vriesendorp & Gaade
B.V.
Dr. Kuiperstraat 6
2514 BB 's-Gravenhage
Nederland.

08 *Afbeelding van de tekening of het model*
ZIE AFBEELDING(EN)

11 *Vermelding van het voortbrengsel gevolgd door de aanduiding van de klasse(n) en onderklasse(n)*

Stop voor bloedverzamelbuis (kl 9-07;
24-02).

13 *Recht van voorrang als bedoeld in artikel 4 van het verdrag van Parijs tot bescherming van de Industriële Eigendom*

Japan, dd. 15 06 1989, nr. 21865/1989,
Terumo Kabushiki Kaisha.

14 *Vermelding van de naam van de werkelijke ontwerper van de tekening*

Sanae Miyake

18 *Dagtekening van de aanvraag van de vernieuwing*

22.10.2009

FIG.1

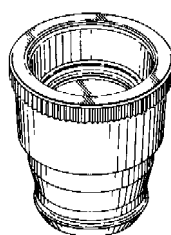

FIG.2

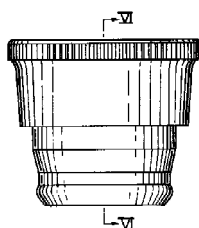

FIG.3

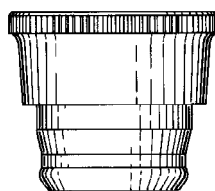

FIG.4

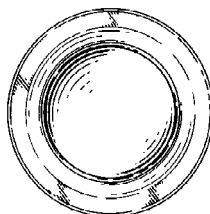

FIG.5

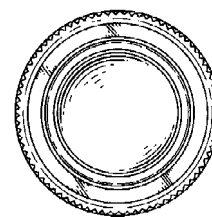
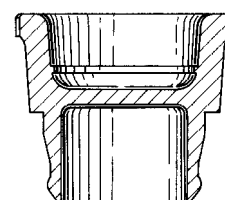

FIG.6



01 *Inschrijvingsnummer*

19545-02

Nummer en dagtekening (dag en uur) van het depot

65018-02 11.12.1989 , 15.00

02 *Vervaldatum*

11.12.2014

03 *Naam van de deposant*

Terumo Kabushiki Kaisha

04 *Adres (straat en nummer) van de deposant*

44-1, Hatagaya 2-chome, Shibuya-ku

05 *Postcode, plaats en land van de deposant*

Tokyo,
Japan

06 *Naam en adres van de gemachtigde of vermelding van het correspondentie-adres van de deposant*

Octrooibureau Vriesendorp & Gaade
B.V.

Dr. Kuiperstraat 6
2514 BB 's-Gravenhage
Nederland.

08 *Afbeelding van de tekening of het model*
ZIE AFBEELDING(EN)

11 *Vermelding van het voortbrengsel gevolgd door de aanduiding van de klasse(n) en onderklasse(n)*

Manchet voor sphygmomanometer (kl
24-02).

13 *Recht van voorrang als bedoeld in artikel 4 van het verdrag van Parijs tot bescherming van de Industriële Eigendom*

Japan dd. 14 06 1989, nr. 21732/1989,
Terumo Kabushiki Kaisha.

14 *Vermelding van de naam van de werkelijke ontwerper van de tekening*

Masashi Yoshikawa; Hiroshi
Mochizuki

18 *Dagtekening van de aanvraag van de vernieuwing*

22.10.2009

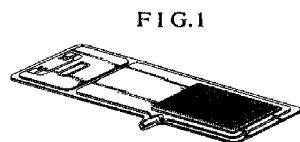

FIG.2

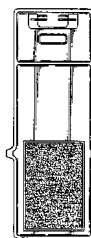

FIG.3

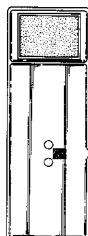

FIG.4



FIG.5



FIG.6



FIG.7



- 01 *Inschrijvingsnummer*
19545-03
Nummer en dagtekening (dag en uur) van het depot
65018-03 11.12.1989 , 15.00
- 02 *Vervaldatum*
11.12.2014
- 03 *Naam van de deposant*
Terumo Kabushiki Kaisha
- 04 *Adres (straat en nummer) van de deposant*
44-1, Hatagaya 2-chome, Shibuya-ku
- 05 *Postcode, plaats en land van de deposant*
Tokyo,
Japan
- 06 *Naam en adres van de gemachtigde of vermelding van het correspondentie-adres van de deposant*
Octrooibureau Vriesendorp & Gaade
B.V.
Dr. Kuiperstraat 6
2514 BB 's-Gravenhage
Nederland.
- 08 *Afbeelding van de tekening of het model*
ZIE AFBEELDING(EN)
- 11 *Vermelding van het voortbrengsel gevolgd door de aanduiding van de klasse(n) en onderklasse(n)*
Manchet voor sphygmomanometer (kl 24-02).
- 13 *Recht van voorrang als bedoeld in artikel 4 van het verdrag van Parijs tot bescherming van de Industriële Eigendom*
Japan dd. 14 06 1989, nr. 21734/1989,
Terumo Kabushiki Kaisha.
- 14 *Vermelding van de naam van de werkelijke ontwerper van de tekening*
Masashi Yoshikawa; Hiroshi Mochizuki
- 18 *Dagtekening van de aanvraag van de vernieuwing*
22.10.2009

FIG.1

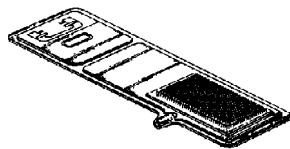

FIG.2



FIG.3

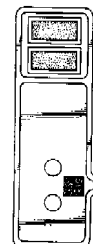

FIG.4



FIG.5



FIG.6



FIG.7



01 *Inschrijvingsnummer***19545-04***Nummer en dagtekening (dag en uur) van het depot*

65018-04 11.12.1989 , 15.00

02 *Vervaldatum*

11.12.2014

03 *Naam van de deposant*

Terumo Kabushiki Kaisha

04 *Adres (straat en nummer) van de deposant*

44-1, Hatagaya 2-chome, Shibuya-ku

05 *Postcode, plaats en land van de deposant*Tokyo,
Japan06 *Naam en adres van de gemachtigde of vermelding van het correspondentie-adres van de deposant*

Octrooibureau Vriesendorp & Gaade B.V.

Dr. Kuiperstraat 6
2514 BB 's-Gravenhage
Nederland.08 *Afbeelding van de tekening of het model*

ZIE AFBEELDING(EN)

11 *Vermelding van het voortbrengsel gevolgd door de aanduiding van de klasse(n) en onderklasse(n)*

Bol voor sphygmomanometer (kl 24-02).

13 *Recht van voorrang als bedoeld in artikel 4 van het verdrag van Parijs tot bescherming van de Industriële Eigendom*Japan dd. 13 06 1989, nr. 21591/1989,
Terumo Kabushiki Kaisha.14 *Vermelding van de naam van de werkelijke ontwerper van de tekening*

Tetsuya Arioka; Hideo Hata

18 *Dagtekening van de aanvraag van de vernieuwing*

22.10.2009

FIG.1

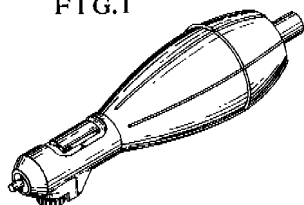

FIG.2

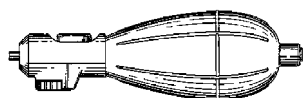

FIG.3



FIG.4

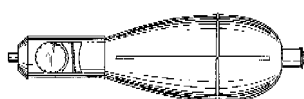

FIG.5

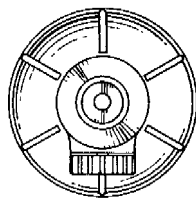
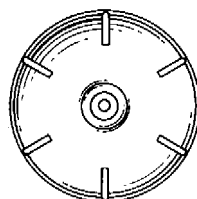

FIG.6

01 *Inschrijvingsnummer***19545-05***Nummer en dagtekening (dag en uur) van het depot*

65018-05 11.12.1989 , 15.00

02 *Vervaldatum*

11.12.2014

03 *Naam van de deposant*

Terumo Kabushiki Kaisha

04 *Adres (straat en nummer) van de deposant*

44-1, Hatagaya 2-chome, Shibuya-ku

05 *Postcode, plaats en land van de deposant*Tokyo,
Japan06 *Naam en adres van de gemachtigde of vermelding van het correspondentie-adres van de deposant*

Octrooibureau Vriesendorp & Gaade B.V.

Dr. Kuiperstraat 6
2514 BB 's-Gravenhage
Nederland.08 *Afbeelding van de tekening of het model*

ZIE AFBEELDING(EN)

11 *Vermelding van het voortbrengsel gevolgd door de aanduiding van de klasse(n) en onderklasse(n)*

Bol voor sphygmomanometer (kl 24-02).

13 *Recht van voorrang als bedoeld in artikel 4 van het verdrag van Parijs tot bescherming van de Industriële Eigendom*Japan dd. 19 07 1989, nr. 26441/1989,
Terumo Kabushiki Kaisha.14 *Vermelding van de naam van de werkelijke ontwerper van de tekening*

Tetsuya Arioka; Hideo Hata

18 *Dagtekening van de aanvraag van de vernieuwing*

22.10.2009

FIG.1

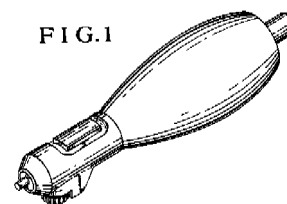

FIG.2

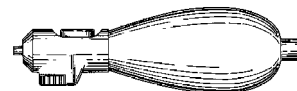

FIG.3

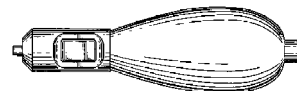

FIG.4

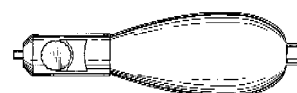

FIG.5

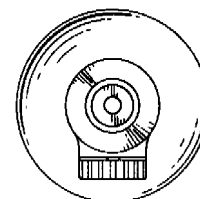
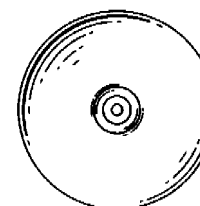

FIG.6

01 *Numéro d'enregistrement***19745-00***Numéro, date et heure du dépôt*

65168-00 30.01.1990 , 14.50

02 *Date d'échéance*

30.01.2015

03 *Nom du déposant*

SHACHIHATA INDUSTRIAL CO., LTD.

04 *Adresse (rue et numéro) du déposant*No. 69, 4-chome, Amatsuka-cho,
Nishi-ku05 *Code postal, localité et pays du déposant*Nagoya-shi - Aichi-ken,
Japon

06 *Nom et adresse du mandataire ou indication de l'adresse postale du déposant*

Bureau Gevers S.A.
Holidaystraat 5
B-1831 Diegem
Belgique.

08 *Reproduction du dessin ou modèle*
VOIR REPRODUCTION(S)

11 *Indication du produit suivi de la (des) classe(s) et de la (des) sous-classe(s)*
Stylo marqueur (cl 19-06).

13 *Droit de priorité visé à l'article 4 de la Convention de Paris pour la protection de la Propriété Industrielle*
Japon, le 19 12 1989, no. 146287, SHACHIHATA INDUSTRIAL CO., LTD.

14 *Indication du nom du véritable créateur du dessin ou modèle*
Yukihiko SHIBAGAKI; Kouichi ITO; Masaki KIDA

18 *Date de réception de la requête du renouvellement*
18.11.2009

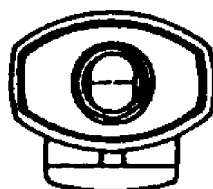
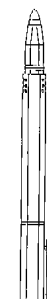
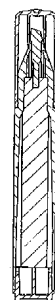
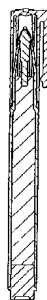
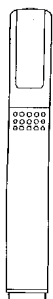

01 *Numéro d'enregistrement*
19827-00

Numéro, date et heure du dépôt
65000-00 04.12.1989 , 15.50

02 *Date d'échéance*
04.12.2014

03 *Nom du déposant*
Rolf Barman

04 *Adresse (rue et numéro) du déposant*
Marsvn. 3

05 *Code postal, localité et pays du déposant*
N-5044 Natland,
Norvège

06 *Nom et adresse du mandataire ou indication de l'adresse postale du déposant*
Denнемeyer & Associates SA
55 rue des Bruyères
L-1274 Howald
Luxembourg.

08 *Reproduction du dessin ou modèle*
VOIR REPRODUCTION(S)

11 *Indication du produit suivi de la (des) classe(s) et de la (des) sous-classe(s)*
Brosse à dents (cl 4-02).

13 *Droit de priorité visé à l'article 4 de la Convention de Paris pour la protection de la Propriété Industrielle*
Norvège, le 08 06 1989, no. 890520,
Rolf Barman.

14 *Indication du nom du véritable créateur du dessin ou modèle*
Rolf Barman

18 *Date de réception de la requête du renouvellement*
27.11.2009



01 *Inschrijvingsnummer*
19888-00

Nummer en dagtekening (dag en uur) van het depot
65413-00 06.04.1990 , 14.20

- 02 *Vervaldatum*
06.04.2015
- 03 *Naam van de deposant*
PARTEX MARKING SYSTEMS AB.
- 04 *Adres (straat en nummer) van de deposant*
- 05 *Postcode, plaats en land van de deposant*
S-547 01 Gullspång,
Zweden
- 06 *Naam en adres van de gemachtigde of vermelding van het correspondentie-adres van de deposant*
Elzas Noordzij B.V.
De Lairessestraat 159
1075 HK Amsterdam
Nederland.
- 08 *Afbeelding van de tekening of het model*
ZIE AFBEELDING(EN)
- 11 *Vermelding van het voortbrengsel gevolgd door de aanduiding van de klasse(n) en onderklasse(n)*
Cassette voor markeerstrips voor elektrische bedrading (kl 9-03; 13-03).
- 13 *Recht van voorrang als bedoeld in artikel 4 van het verdrag van Parijs tot bescherming van de Industriële Eigendom*
Zweden, dd. 02 11 1989, nr. 89-2489, Partex Fabriksaktiebolag.
- 14 *Vermelding van de naam van de werkelijke ontwerper van de tekening*
Lars Skarin
- 18 *Dagtekening van de aanvraag van de vernieuwing*
13.11.2009

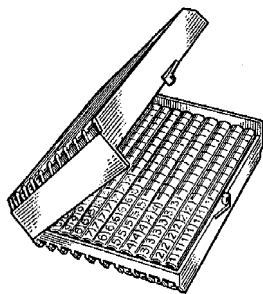
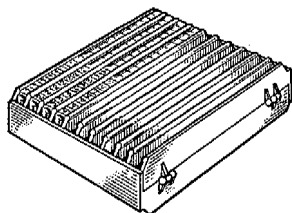
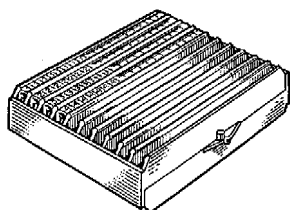

- 01 *Inschrijvingsnummer*
19938-03

Nummer en dagtekening (dag en uur) van het depot

65074-03 27.12.1989, 14.30

- 02 *Vervaldatum*
27.12.2014
- 03 *Naam van de deposant*
Terumo Kabushiki Kaisha
- 04 *Adres (straat en nummer) van de deposant*
44-1, Hatagaya 2-chome, Shibuya-ku
- 05 *Postcode, plaats en land van de deposant*
Tokyo,
Japan
- 06 *Naam en adres van de gemachtigde of vermelding van het correspondentie-adres van de deposant*
Octrooibureau Vriesendorp & Gaade B.V.
Dr. Kuypersstraat 6
2514 BB 's-Gravenhage
Nederland.
- 08 *Afbeelding van de tekening of het model*
ZIE AFBEELDING(EN)
- 11 *Vermelding van het voortbrengsel gevolgd door de aanduiding van de klasse(n) en onderklasse(n)*
Beschermhuls voor catheter (kl 24-02).
- 13 *Recht van voorrang als bedoeld in artikel 4 van het verdrag van Parijs tot bescherming van de Industriële Eigendom*
Japan, dd. 27 06 1989, nr. 23513/1989, Terumo Kabushiki Kaisha.
- 14 *Vermelding van de naam van de werkelijke ontwerper van de tekening*
Hiromi Deguchi; Masashi Yoshikawa
- 18 *Dagtekening van de aanvraag van de vernieuwing*
22.10.2009

FIG. 1

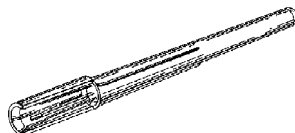

FIG. 2



FIG. 3



FIG. 4



FIG. 5

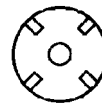

FIG. 6



FIG. 7



- 01 *Inschrijvingsnummer*
19938-04

Nummer en dagtekening (dag en uur) van het depot

65074-04 27.12.1989, 14.30

- 02 *Vervaldatum*
27.12.2014
- 03 *Naam van de deposant*
Terumo Kabushiki Kaisha
- 04 *Adres (straat en nummer) van de deposant*
44-1, Hatagaya 2-chome, Shibuya-ku
- 05 *Postcode, plaats en land van de deposant*
Tokyo,
Japan
- 06 *Naam en adres van de gemachtigde of vermelding van het correspondentie-adres van de deposant*
Octrooibureau Vriesendorp & Gaade B.V.
Dr. Kuypersstraat 6
2514 BB 's-Gravenhage
Nederland.
- 08 *Afbeelding van de tekening of het model*
ZIE AFBEELDING(EN)
- 11 *Vermelding van het voortbrengsel gevolgd door de aanduiding van de klasse(n) en onderklasse(n)*
Beschermhuls voor catheter (kl 24-02).
- 13 *Recht van voorrang als bedoeld in artikel 4 van het verdrag van Parijs tot bescherming van de Industriële Eigendom*
Japan, dd. 27 06 1989, nr. 23514/1989, Terumo Kabushiki Kaisha.
- 14 *Vermelding van de naam van de werkelijke ontwerper van de tekening*
Hiromi Deguchi, Masashi Yoshikawa

18 Dagtekening van de aanvraag van de vernieuwing
22.10.2009

FIG.1

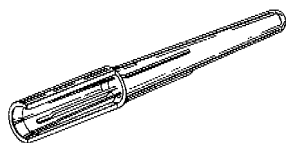

FIG.2



FIG.3



FIG.4



FIG.5



FIG.6



FIG.7



01 Inschrijvingsnummer
20131-01

Nummer en dagtekening (dag en uur) van het depot

65401-01 22.05.1990 , 10.00

- 02 Vervaldatum
22.05.2015
- 03 Naam van de deposant
A.T.P.R. BV
- 04 Adres (straat en nummer) van de deposant
3e Helmersstraat 84
- 05 Postcode, plaats en land van de deposant
1054 BM Amsterdam,
Nederland
- 08 Afbeelding van de tekening of het model
ZIE AFBEELDING(EN)
- 11 Vermelding van het voortbrengsel gevolgd door de aanduiding van de klasse(n) en onderklasse(n)
Paraplu (kl 3-03).
- 18 Dagtekening van de aanvraag van de vernieuwing
09.11.2009



01 Inschrijvingsnummer
20131-02

Nummer en dagtekening (dag en uur) van het depot

65401-02 22.05.1990 , 10.00

- 02 Vervaldatum
22.05.2015
- 03 Naam van de deposant
A.T.P.R. BV
- 04 Adres (straat en nummer) van de deposant
3e Helmersstraat 84
- 05 Postcode, plaats en land van de deposant
1054 BM Amsterdam,
Nederland
- 08 Afbeelding van de tekening of het model
ZIE AFBEELDING(EN)
- 11 Vermelding van het voortbrengsel gevolgd door de aanduiding van de klasse(n) en onderklasse(n)
Paraplu (kl 3-03).
- 18 Dagtekening van de aanvraag van de vernieuwing
09.11.2009



01 Inschrijvingsnummer
20131-03

Nummer en dagtekening (dag en uur) van het depot

65401-03 22.05.1990 , 10.00

- 02 Vervaldatum
22.05.2015
- 03 Naam van de deposant
A.T.P.R. BV
- 04 Adres (straat en nummer) van de deposant
3e Helmersstraat 84
- 05 Postcode, plaats en land van de deposant
1054 BM Amsterdam,
Nederland
- 08 Afbeelding van de tekening of het model
ZIE AFBEELDING(EN)
- 11 Vermelding van het voortbrengsel gevolgd door de aanduiding van de klasse(n) en onderklasse(n)
Paraplu (kl 3-03).
- 18 Dagtekening van de aanvraag van de vernieuwing
09.11.2009



01 Inschrijvingsnummer
24924-00

Nummer en dagtekening (dag en uur) van het depot

69874-00 04.07.1994 , 24.00

- 02 Vervaldatum
04.07.2014
- 03 Naam van de deposant
Trelleborg Forsheda Building AB
- 04 Adres (straat en nummer) van de deposant
Box 1004
- 05 Postcode, plaats en land van de deposant
331 29 Värnamo,
Zweden

- 06 *Naam en adres van de gemachtigde of vermelding van het correspondentie-adres van de deposant*

VEREENIGDE
Johan de Wittlaan 7
2517 JR Den Haag
Nederland.

- 08 *Afbeelding van de tekening of het model*

ZIE AFBEELDING(EN)

- 11 *Vermelding van het voortbrengsel gevolgd door de aanduiding van de klasse(n) en onderklasse(n)*

Afsluitring (kl 23-01).

- 13 *Recht van voorrang als bedoeld in artikel 4 van het verdrag van Parijs tot bescherming van de Industriële Eigendom*

Zweden, dd. 25 01 1994, nr. 94-0184, Forsheda AB.

- 14 *Vermelding van de naam van de werkelijke ontwerper van de tekening*

GUSTAFSSON Leif

- 18 *Dagtekening van de aanvraag van de vernieuwing*

16.09.2009

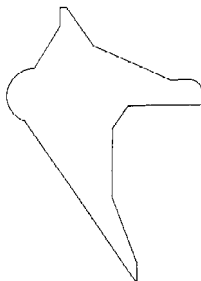
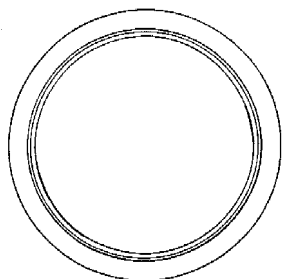

- 01 *Inschrijvingsnummer*

25163-01

Nummer en dagtekening (dag en uur) van het depot

69972-01 05.08.1994 , 24.00

- 02 *Vervaldatum*

05.08.2014

- 03 *Naam van de deposant*

Sivepo C.V.

- 04 *Adres (straat en nummer) van de deposant*

Schipholweg 1

- 05 *Postcode, plaats en land van de deposant*

2316 XB Leiden,
Nederland

- 06 *Naam en adres van de gemachtigde of vermelding van het correspondentie-adres van de deposant*

Novagraaf Nederland B.V.
Hogehilweg 3
1101 CA Amsterdam-Zuidoost
Nederland.

- 08 *Afbeelding van de tekening of het model*

ZIE AFBEELDING(EN)

- 11 *Vermelding van het voortbrengsel gevolgd door de aanduiding van de klasse(n) en onderklasse(n)*

Bak (kl 9-03).

- 18 *Dagtekening van de aanvraag van de vernieuwing*

03.08.2009

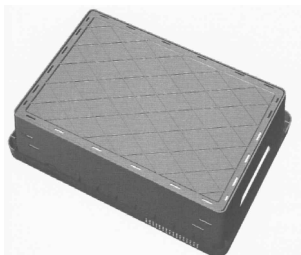
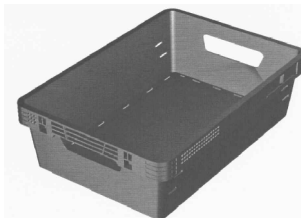
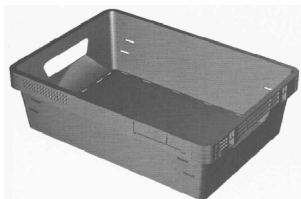

- 01 *Inschrijvingsnummer*

25163-02

Nummer en dagtekening (dag en uur) van het depot

69972-02 05.08.1994 , 24.00

- 02 *Vervaldatum*

05.08.2014

- 03 *Naam van de deposant*

Sivepo C.V.

- 04 *Adres (straat en nummer) van de deposant*

Schipholweg 1

- 05 *Postcode, plaats en land van de deposant*

2316 XB Leiden,
Nederland

- 06 *Naam en adres van de gemachtigde of vermelding van het correspondentie-adres van de deposant*

Novagraaf Nederland B.V.
Hogehilweg 3
1101 CA Amsterdam-Zuidoost
Nederland.

- 08 *Afbeelding van de tekening of het model*

ZIE AFBEELDING(EN)

- 11 *Vermelding van het voortbrengsel gevolgd door de aanduiding van de klasse(n) en onderklasse(n)*

Bak (kl 9-03).

- 18 *Dagtekening van de aanvraag van de vernieuwing*

03.08.2009

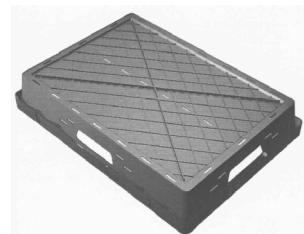
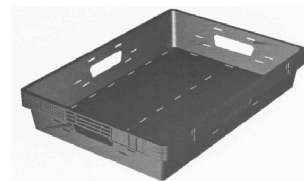
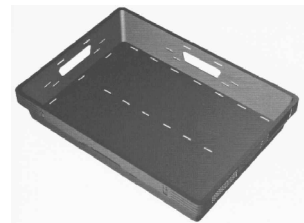

- 01 *Inschrijvingsnummer*

25363-00

Nummer en dagtekening (dag en uur) van het depot

70230-00 07.11.1994 , 24.00

- 02 *Vervaldatum*

07.11.2014

- 03 *Naam van de deposant*

IDFixed B.V.

- 04 *Adres (straat en nummer) van de deposant*

Brinkhorsterweg 1

- 05 *Postcode, plaats en land van de deposant*

6877 AC Deelen,
Nederland

- 06 *Naam en adres van de gemachtigde of vermelding van het correspondentie-adres van de deposant*

Zacco Netherlands B.V.
Nachtwachlaan 20
1058 EA Amsterdam
Nederland.

- 08 *Afbeelding van de tekening of het model*

ZIE AFBEELDING(EN)

- 11 *Vermelding van het voortbrengsel gevolgd door de aanduiding van de klasse(n) en onderklasse(n)*

Babybad (kl 23-02).

- 12 *Beschrijving van de kenmerkende eigenschappen van het nieuwe uiterlijk van het voortbrengsel; in voorkomend geval, vermelding van de onderdelen van de tekening of het model waarop de kleuren betrekking hebben*

Het babybad is vervaardigd van een doorzichtig materiaal en is aan de

bovenrand en aan de onderzijde gematteerd.

- 18 *Dagtekening van de aanvraag van de vernieuwing*
04.11.2009



- 01 *Inschrijvingsnummer*
25455-01

Nummer en dagtekening (dag en uur) van het depot

70490-01 27.01.1995, 14.00

- 02 *Vervaldatum*
27.01.2015

- 03 *Naam van de deposant*
PI-Design AG

- 04 *Adres (straat en nummer) van de deposant*
Kantonsstrasse

- 05 *Postcode, plaats en land van de deposant*
CH-6234 Triengen,
Zwitserland

- 06 *Naam en adres van de gemachtigde of vermelding van het correspondentie-adres van de deposant*

Elzas Noordzij B.V.
De Lairessestraat 159
1075 HK Amsterdam
Nederland.

- 08 *Afbeelding van de tekening of het model*
ZIE AFBEELDING(EN)

- 11 *Vermelding van het voortbrengsel gevolgd door de aanduiding van de klasse(n) en onderklasse(n)*

Apparaat voor het maken van koffie (kl 7-01, 02).

- 13 *Recht van voorrang als bedoeld in artikel 4 van het verdrag van Parijs tot bescherming van de Industriële Eigendom*
Denemarken, dd. 28 07 1994, nr. 646/94, PI-Design AG.

- 14 *Vermelding van de naam van de werkelijke ontwerper van de tekening*
JOERGENSEN Carsten

- 18 *Dagtekening van de aanvraag van de vernieuwing*
27.11.2009

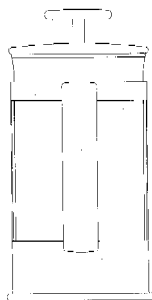
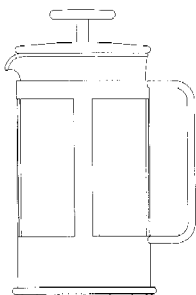
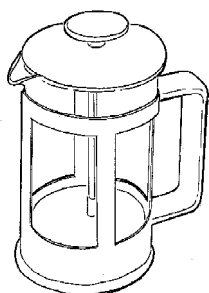

- 01 *Inschrijvingsnummer*
25455-02

Nummer en dagtekening (dag en uur) van het depot

70490-02 27.01.1995, 14.00

- 02 *Vervaldatum*
27.01.2015

- 03 *Naam van de deposant*
PI-Design AG

- 04 *Adres (straat en nummer) van de deposant*
Kantonsstrasse

- 05 *Postcode, plaats en land van de deposant*
CH-6234 Triengen,
Zwitserland

- 06 *Naam en adres van de gemachtigde of vermelding van het correspondentie-adres van de deposant*

Elzas Noordzij B.V.
De Lairessestraat 159
1075 HK Amsterdam
Nederland.

- 08 *Afbeelding van de tekening of het model*
ZIE AFBEELDING(EN)

- 11 *Vermelding van het voortbrengsel gevolgd door de aanduiding van de klasse(n) en onderklasse(n)*

Glas (kl 7-01).

- 13 *Recht van voorrang als bedoeld in artikel 4 van het verdrag van Parijs tot bescherming van de Industriële Eigendom*
Denemarken, dd. 28 07 1994, nr. 646/94, PI-Design AG.

- 14 *Vermelding van de naam van de werkelijke ontwerper van de tekening*
JOERGENSEN Carsten

- 18 *Dagtekening van de aanvraag van de vernieuwing*
27.11.2009

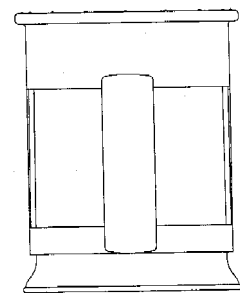
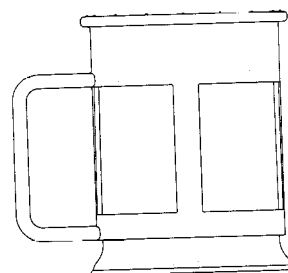
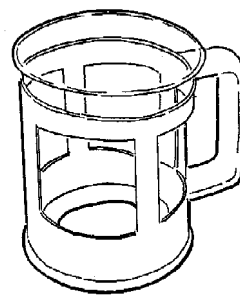

- 01 *Numéro d'enregistrement*
25565-00

Numéro, date et heure du dépôt
05674-00 16.11.1994, 15.30

- 02 *Date d'échéance*
16.11.2014

- 03 *Nom du déposant*
CANON KABUSHIKI KAISHA

- 04 *Adresse (rue et numéro) du déposant*
30-2, 3-chome, Shimomaruko

- 05 *Code postal, localité et pays du déposant*
Ohta-ku - Tokyo,
Japon

- 06 *Nom et adresse du mandataire ou indication de l'adresse postale du déposant*
OFFICE PARETTE (FRED MAES)
Avenue Gabrielle Petit 2
B-7940 Brugelette
Belgique.

- 08 *Reproduction du dessin ou modèle*
VOIR REPRODUCTION(S)

- 11 *Indication du produit suivi de la (des) classe(s) et de la (des) sous-classe(s)*
Appareil pour la composition d'images
(cl 14-02; 16-03; 18-02).

- 13 *Droit de priorité visé à l'article 4 de la Convention de Paris pour la protection de la Propriété Industrielle*
Japon, le 18 05 1994, no. 6-14175,
Canon Kabushiki Kaisha.

14 Indication du nom du véritable créateur du dessin ou modèle

MIYAMOTO Noriaki

18 Date de réception de la requête du renouvellement

09.10.2009

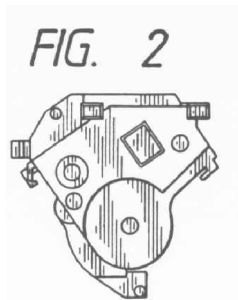

FIG. 3



FIG. 4

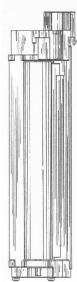

FIG. 5

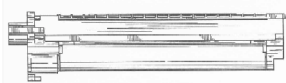
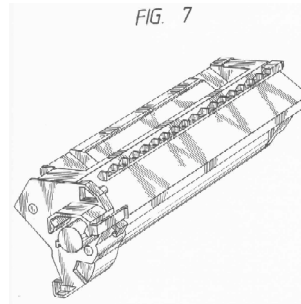

FIG. 6



01 Inschrijvingsnummer

25602-00

Nummer en dagtekening (dag en uur) van het depot

70572-00 23.02.1995, 15.20

02 Vervaldatum

23.02.2015

03 Naam van de deposant

A.A. ter Beek B.V.

04 Adres (straat en nummer) van de deposant

Turfkade 9

05 Postcode, plaats en land van de deposant

7602 PA Almelo,
Nederland

06 Naam en adres van de gemachtigde of vermelding van het correspondentie-adres van de deposant

VEREENIGDE
Johan de Wittlaan 7
2517 JR Den Haag
Nederland.

08 Afbeelding van de tekening of het model

ZIE AFBEELDING(EN)

11 Vermelding van het voortbrengsel gevolgd door de aanduiding van de klasse(n) en onderklasse(n)

Chocoladebiscuit (kl 1-01).

12 Beschrijving van de kenmerkende eigenschappen van het nieuwe uiterlijk van het voortbrengsel; in voorkomend geval, vermelding van de onderdelen van de tekening of het model waarop de kleuren betrekking hebben

De ene punt van de bovenzijde van het produkt heeft een enigszins donkerder kleur dan het grotere gedeelte.

18 Dagtekening van de aanvraag van de vernieuwing

27.11.2009



01 Inschrijvingsnummer

25656-07

Nummer en dagtekening (dag en uur) van het depot

70576-07 24.02.1995, 14.40

02 Vervaldatum

24.02.2015

03 Naam van de deposant

PI-Design AG

04 Adres (straat en nummer) van de deposant

Kantonsstrasse

05 Postcode, plaats en land van de deposant

CH-6234 Triengen,
Zwitserland

06 Naam en adres van de gemachtigde of vermelding van het correspondentie-adres van de deposant

Elzas Noordzij B.V.
De Lairessestraat 159
1075 HK Amsterdam
Nederland.

08 Afbeelding van de tekening of het model

ZIE AFBEELDING(EN)

11 Vermelding van het voortbrengsel gevolgd door de aanduiding van de klasse(n) en onderklasse(n)

Theepot (kl 07-01).

13 Recht van voorrang als bedoeld in artikel 4 van het verdrag van Parijs tot bescherming van de Industriële Eigendom

Denemarken, dd. 26 08 1994, nr. 0748/94, PI-Design AG.

14 Vermelding van de naam van de werkelijke ontwerper van de tekening

JOERGENSEN Carsten

18 Dagtekening van de aanvraag van de vernieuwing

27.11.2009

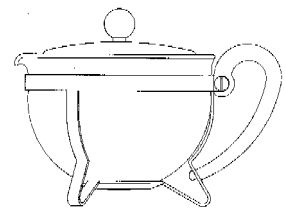

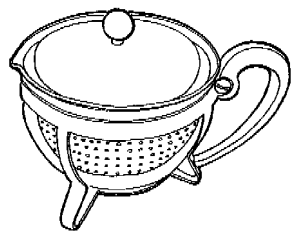

01 *Inschrijvingsnummer*
25725-00

Nummer en dagtekening (dag en uur) van het depot

70351-00 13.12.1994 , 24.00

02 *Vervaldatum*
13.12.2014

03 *Naam van de deposant*
Elephant Chain Block Company
Limited

04 *Adres (straat en nummer) van de deposant*
180, 2-chome, Iwamuro, Osaka-
Sayama-shi

05 *Postcode, plaats en land van de deposant*
Osaka,
Japan

06 *Naam en adres van de gemachtigde of vermelding van het correspondentie-adres van de deposant*

VEREENIGDE
Johan de Wittlaan 7
2517 JR Den Haag
Nederland.

08 *Afbeelding van de tekening of het model*
ZIE AFBEELDING(EN)

11 *Vermelding van het voortbrengsel gevolgd door de aanduiding van de klasse(n) en onderklasse(n)*

Trek-hijsinrichting (kl 8-05; 12-05).

13 *Recht van voorrang als bedoeld in artikel 4 van het verdrag van Parijs tot bescherming van de Industriële Eigendom*

Japan, dd. 04 07 1994, nr. 6-19932, Elephant Chain Block Company Limited.

18 *Dagtekening van de aanvraag van de vernieuwing*
27.11.2009

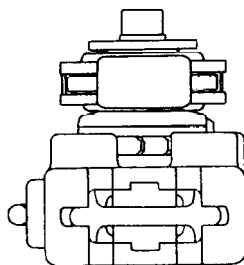
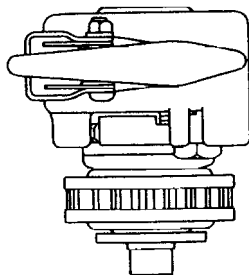
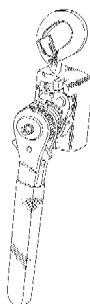
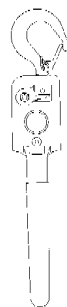

01 *Inschrijvingsnummer*
25764-01

Nummer en dagtekening (dag en uur) van het depot

70590-01 28.02.1995 , 24.00

02 *Vervaldatum*
28.02.2015

03 *Naam van de deposant*
HONCOOP Piet;
HONCOOP Emmy Lucia Petronella,
Muiderpoort 20,
2152 HK Nieuw-Vennep

04 *Adres (straat en nummer) van de deposant*
Stadhouderspoort 34

05 *Postcode, plaats en land van de deposant*
2152 RW Nieuw-Vennep,
Nederland

08 *Afbeelding van de tekening of het model*
ZIE AFBEELDING(EN)

11 *Vermelding van het voortbrengsel gevolgd door de aanduiding van de klasse(n) en onderklasse(n)*

Bekerdrager (kl 7-06, 99).

18 *Dagtekening van de aanvraag van de vernieuwing*
09.09.2009

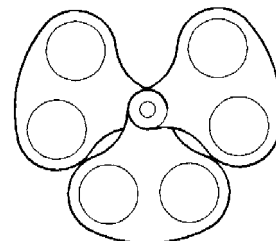
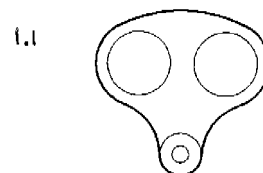

01 *Inschrijvingsnummer*
31414-00

Nummer en dagtekening (dag en uur) van het depot

76047-00 13.08.1999 , 24.00

02 *Vervaldatum*
13.08.2014

- 03 *Naam van de deposant*
N.V. Masterfoods S.A.
- 04 *Adres (straat en nummer) van de deposant*
Kleine Kloosterstraat 8
- 05 *Postcode, plaats en land van de deposant*
1932 St. Stevens Woluwe,
België
- 06 *Naam en adres van de gemachtigde of vermelding van het correspondentie-adres van de deposant*
Freshfields Bruckhaus Deringer
Strawinskylaan 10
1077 XZ Amsterdam
Nederland.
- 08 *Afbeelding van de tekening of het model*
ZIE AFBEELDING(EN)
- 11 *Vermelding van het voortbrengsel gevolgd door de aanduiding van de klasse(n) en onderklasse(n)*
Kattenbrokken (kl 1-06).
- 12 *Beschrijving van de kenmerkende eigenschappen van het nieuwe uiterlijk van het voortbrengsel; in voorkomend geval, vermelding van de onderdelen van de tekening of het model waarop de kleuren betrekking hebben*
A: bovenaanzicht; b: perspectivisch vooraanzicht; C: perspectivisch zij aanzicht; d: onderaanzicht; e: perspectivisch totaal aanzicht; f: zij aanzicht; g: vooraanzicht.
- 13 *Recht van voorrang als bedoeld in artikel 4 van het verdrag van Parijs tot bescherming van de Industriële Eigendom*
Groot-Brittannië, dd. 15 02 1999, nr. 2081254, MARS UK limited.
- 18 *Dagtekening van de aanvraag van de vernieuwing*
21.07.2009

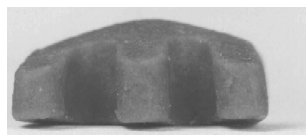
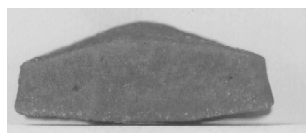
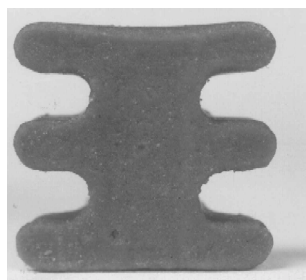
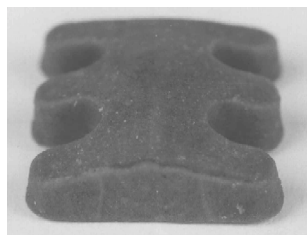
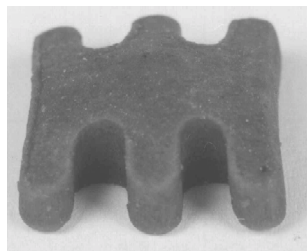

- 01 *Inschrijvingsnummer*
31474-00

Nummer en dagtekening (dag en uur) van het depot
76178-00 15.09.1999, 14.00

- 02 *Vervaldatum*
15.09.2014

- 03 *Naam van de deposant*
PANASONIC CORPORATION

- 04 *Adres (straat en nummer) van de deposant*
No. 1006, Oaza-Kadoma, Kadoma-shi

- 05 *Postcode, plaats en land van de deposant*
Osaka,
Japan

- 06 *Naam en adres van de gemachtigde of vermelding van het correspondentie-adres van de deposant*
Cabinet Chaillot
Avenue de l'Agent Sarre 16/20, BP 74
92703 Colombes Cedex
Frankrijk.

- 08 *Afbeelding van de tekening of het model*
ZIE AFBEELDING(EN)

- 11 *Vermelding van het voortbrengsel gevolgd door de aanduiding van de klasse(n) en onderklasse(n)*
Televisietoestel (kl 14-03).

- 13 *Recht van voorrang als bedoeld in artikel 4 van het verdrag van Parijs tot bescherming van de Industriële Eigendom*
Japan, dd. 30 03 1999, nr. 11-8327,
Matsushita Electric Industrial Co., Ltd.

- 14 *Vermelding van de naam van de werkelijke ontwerper van de tekening*
TAKAMI Mitsuru; NAGAI Muneyuki
- 18 *Dagtekening van de aanvraag van de vernieuwing*
14.08.2009

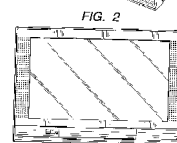
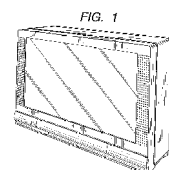

FIG. 3

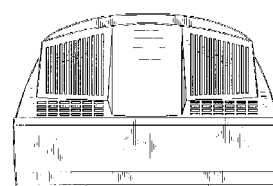

FIG. 4

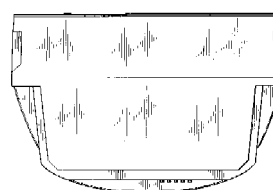

FIG. 5

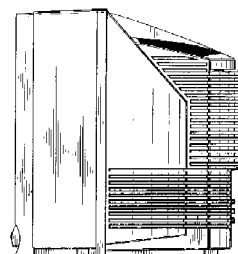

FIG. 6

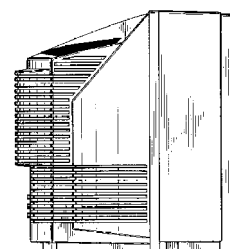

FIG. 7

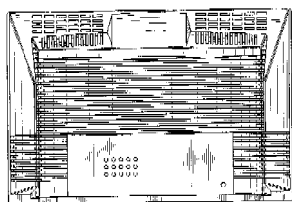
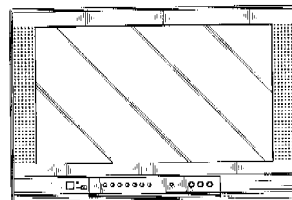

FIG. 8

01 *Inschrijvingsnummer***31491-00***Nummer en dagtekening (dag en uur) van het depot*

76225-00 28.09.1999, 11.45

02 *Vervaldatum*

28.09.2014

03 *Naam van de deposant*

EFFEM INC.

04 *Adres (straat en nummer) van de deposant*

37 Holland Drive

05 *Postcode, plaats en land van de deposant*Bolton, Ontario L7E 5S4,
Canada06 *Naam en adres van de gemachtigde of vermelding van het correspondentie-adres van de deposant*Merkenbureau Knijff & Partners B.V.
Leeuwenveldseweg 12
1382 LX Weesp
Nederland.08 *Afbeelding van de tekening of het model*

ZIE AFBEELDING(EN)

11 *Vermelding van het voortbrengsel gevolgd door de aanduiding van de klasse(n) en onderklasse(n)*

Snack (kl 1-01).

13 *Recht van voorrang als bedoeld in artikel 4 van het verdrag van Parijs tot bescherming van de Industriële Eigendom*Canada, dd. 7 04 1999, nr. 1999-0836,
EFFEM INC.14 *Vermelding van de naam van de werkelijke ontwerper van de tekening*

HERSH Kenneth A.

18 *Dagtekening van de aanvraag van de vernieuwing*

01.10.2009

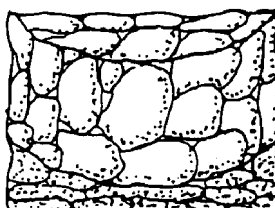
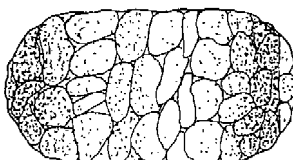
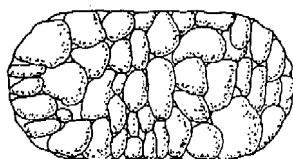
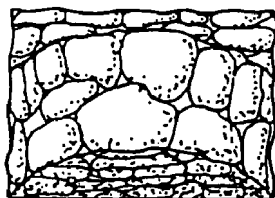
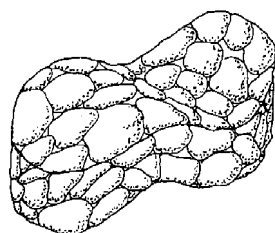
01 *Numéro d'enregistrement***31653-00***Numéro, date et heure du dépôt*

76583-00 23.12.1999, 10.00

02 *Date d'échéance*

23.12.2014

03 *Nom du déposant*

Kapman AB

04 *Adresse (rue et numéro) du déposant*05 *Code postal, localité et pays du déposant*S-811 81 Sandviken,
Suède06 *Nom et adresse du mandataire ou indication de l'adresse postale du déposant*CABINET BEDE S.A.
Boulevard General Wahis 15
1030 Bruxelles
Belgique.08 *Reproduction du dessin ou modèle*

VOIR REPRODUCTION(S)

11 *Indication du produit suivi de la (des) classe(s) et de la (des) sous-classe(s)*

Grattoir (cl 8-05).

13 *Droit de priorité visé à l'article 4 de la Convention de Paris pour la protection de la Propriété Industrielle*Suède, no. 99-1218, le 01 07 1999,
SANDVIK AB.14 *Indication du nom du véritable créateur du dessin ou modèle*BÄCKMAN Sture; ERIKSSON
Andreas; BERGKVIST Hakan18 *Date de réception de la requête du renouvellement*

27.11.2009

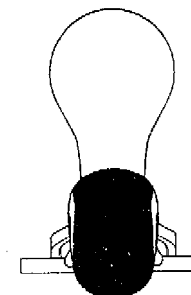
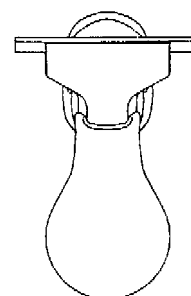
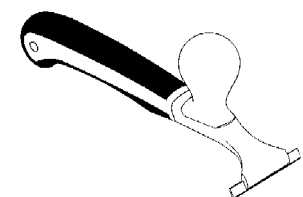
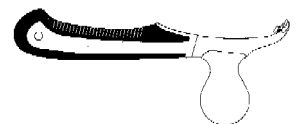
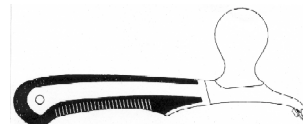
01 *Numéro d'enregistrement***31720-01**

Numéro, date et heure du dépôt
76420-01 17.11.1999, 14.20

- 02 Date d'échéance
17.11.2014
- 03 Nom du déposant
SONY COMPUTER
ENTERTAINMENT INC.
- 04 Adresse (rue et numéro) du déposant
2-6-21 Minami-Aoyama, Minato-ku
- 05 Code postal, localité et pays du déposant
Tokyo,
Japon
- 06 Nom et adresse du mandataire ou indication
de l'adresse postale du déposant
Dennemeyer & Associates SA
55 rue des Bruyères
L-1274 Howald
Luxembourg.
- 08 Reproduction du dessin ou modèle
VOIR REPRODUCTION(S)
- 11 Indication du produit suivi de la (des)
classe(s) et de la (des) sous-classe(s)
Appareil pour le traitement de
l'information (cl 14-01, 02; 21-01).
- 13 Droit de priorité visé à l'article 4 de la
Convention de Paris pour la protection de la Pro-
priété Industrielle
Japon, le 26 08 1999, no. 11-22631,
Sony Computer Entertainment Inc.
- 14 Indication du nom du véritable créateur du
dessin ou modèle
GOTO Teiyu
- 18 Date de réception de la requête du renouvel-
lement
09.10.2009

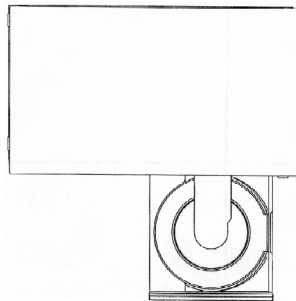
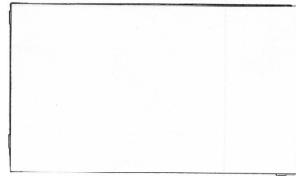
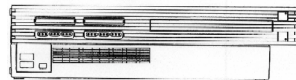
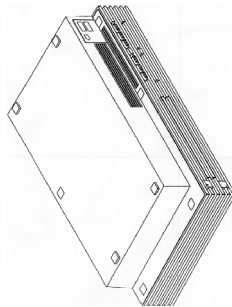
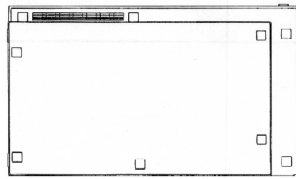
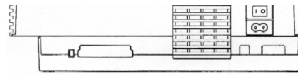
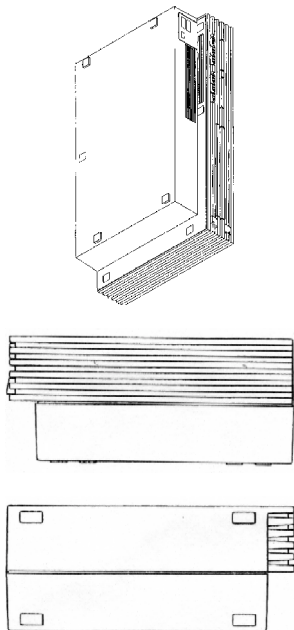

01 Numéro d'enregistrement
31720-02

Numéro, date et heure du dépôt
76420-02 17.11.1999, 14.20

- 02 Date d'échéance
17.11.2014
- 03 Nom du déposant
SONY COMPUTER
ENTERTAINMENT INC.
- 04 Adresse (rue et numéro) du déposant
2-6-21 Minami-Aoyama, Minato-ku
- 05 Code postal, localité et pays du déposant
Tokyo,
Japon

- 06 Nom et adresse du mandataire ou indication
de l'adresse postale du déposant
Dennemeyer & Associates SA
55 rue des Bruyères
L-1274 Howald
Luxembourg.
- 08 Reproduction du dessin ou modèle
VOIR REPRODUCTION(S)
- 11 Indication du produit suivi de la (des)
classe(s) et de la (des) sous-classe(s)
Appareil pour le traitement de
l'information (cl 14-01, 02; 21-01).
- 13 Droit de priorité visé à l'article 4 de la
Convention de Paris pour la protection de la Pro-
priété Industrielle
Japon, le 26 08 1999, no. 11-22641,
Sony Computer Entertainment Inc.
- 14 Indication du nom du véritable créateur du
dessin ou modèle
GOTO Teiyu
- 18 Date de réception de la requête du renouvel-
lement
09.10.2009

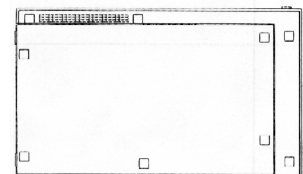
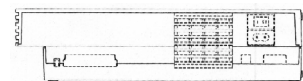
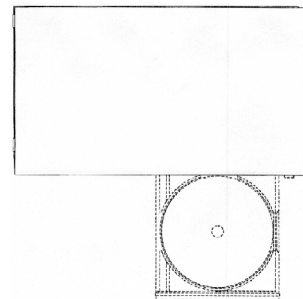
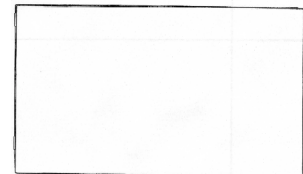
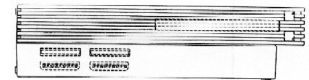

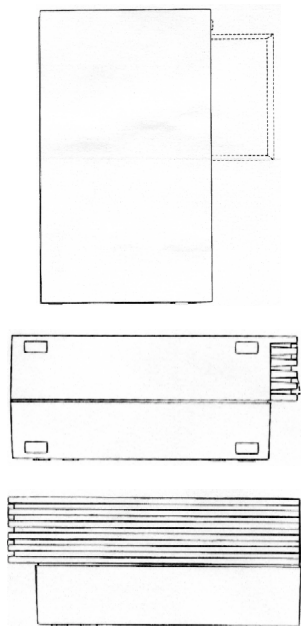

- 01 *Numéro d'enregistrement*
31720-04
Numéro, date et heure du dépôt
76420-04 17.11.1999, 14.20
- 02 *Date d'échéance*
17.11.2014
- 03 *Nom du déposant*
SONY COMPUTER
ENTERTAINMENT INC.
- 04 *Adresse (rue et numéro) du déposant*
2-6-21 Minami-Aoyama, Minato-ku
- 05 *Code postal, localité et pays du déposant*
Tokyo,
Japon
- 06 *Nom et adresse du mandataire ou indication de l'adresse postale du déposant*
Denmeyer & Associates SA
55 rue des Bruyères
L-1274 Howald
Luxembourg.
- 08 *Reproduction du dessin ou modèle*
VOIR REPRODUCTION(S)
- 11 *Indication du produit suivi de la (des) classe(s) et de la (des) sous-classe(s)*
Appareil pour le traitement de l'information (cl 14-01, 02; 21-01).
- 13 *Droit de priorité visé à l'article 4 de la Convention de Paris pour la protection de la Propriété Industrielle*
Japon, le 26 08 1999, no. 11-22643, Sony Computer Entertainment Inc.
- 14 *Indication du nom du véritable créateur du dessin ou modèle*
GOTO Teiyu
- 18 *Date de réception de la requête du renouvellement*
09.10.2009

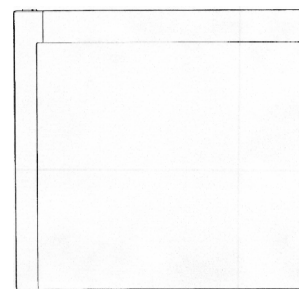
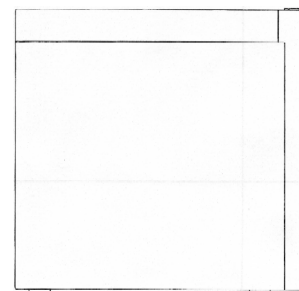
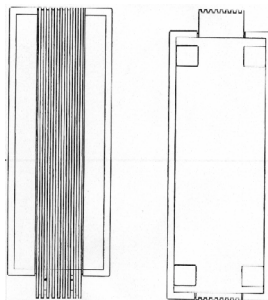
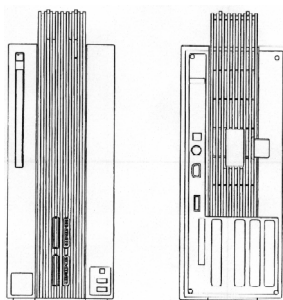
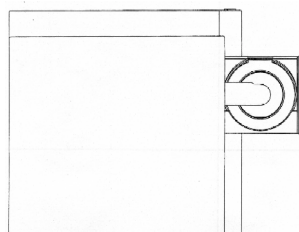
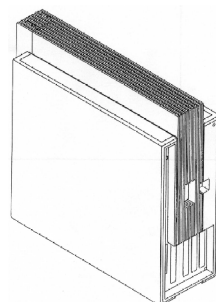
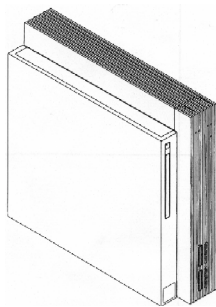

- 01 *Numéro d'enregistrement*
31720-06
Numéro, date et heure du dépôt
76420-06 17.11.1999, 14.20
- 02 *Date d'échéance*
17.11.2014
- 03 *Nom du déposant*
SONY COMPUTER
ENTERTAINMENT INC.
- 04 *Adresse (rue et numéro) du déposant*
2-6-21 Minami-Aoyama, Minato-ku
- 05 *Code postal, localité et pays du déposant*
Tokyo,
Japon
- 06 *Nom et adresse du mandataire ou indication de l'adresse postale du déposant*
Denmeyer & Associates SA
55 rue des Bruyères
L-1274 Howald
Luxembourg.
- 08 *Reproduction du dessin ou modèle*
VOIR REPRODUCTION(S)
- 11 *Indication du produit suivi de la (des) classe(s) et de la (des) sous-classe(s)*
Support d'appareil pour le traitement de l'information (cl 14-01, 02, 99; 21-01).
- 13 *Droit de priorité visé à l'article 4 de la Convention de Paris pour la protection de la Propriété Industrielle*
Japon, le 26 08 1999, no. 11-622652, Sony Computer Entertainment Inc.
- 14 *Indication du nom du véritable créateur du dessin ou modèle*
GOTO Teiyu
- 18 *Date de réception de la requête du renouvellement*
09.10.2009

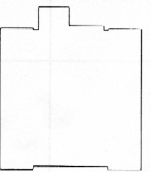
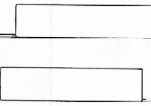
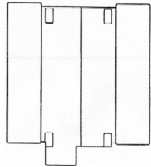
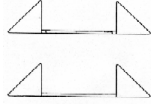
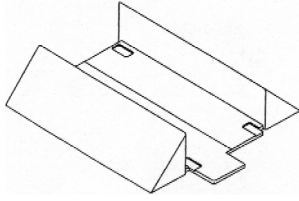

01 Numéro d'enregistrement
31720-07

Numéro, date et heure du dépôt
76420-07 17.11.1999, 14.20

02 Date d'échéance
17.11.2014

03 Nom du déposant
SONY COMPUTER
ENTERTAINMENT INC.

04 Adresse (rue et numéro) du déposant
2-6-21 Minami-Aoyama, Minato-ku

05 Code postal, localité et pays du déposant
Tokyo,
Japon

06 Nom et adresse du mandataire ou indication
de l'adresse postale du déposant
Dennemeyer & Associates SA
55 rue des Bruyères
L-1274 Howald
Luxembourg.

08 Reproduction du dessin ou modèle
VOIR REPRODUCTION(S)

11 Indication du produit suivi de la (des)
classe(s) et de la (des) sous-classe(s)
Connecteur (cl 13-03; 14-01, 02; 21-
01).

13 Droit de priorité visé à l'article 4 de la Con-
vention de Paris pour la protection de la Pro-
priété Industrielle
Japon, le 26 08 1999, no. 11-22660,
Sony Computer Entertainment Inc.

14 Indication du nom du véritable créateur du
dessin ou modèle
GOTO Teiyu

18 Date de réception de la requête du renouvel-
lement
09.10.2009

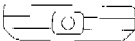
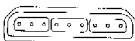
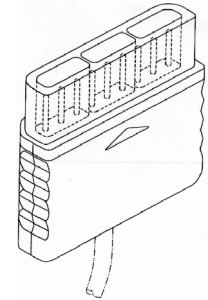
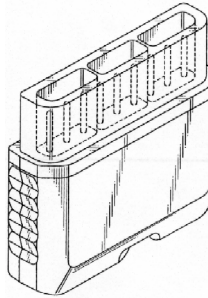
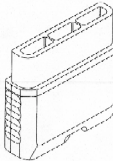
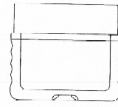

01 Inschrijvingsnummer
31721-00

Nummer en dagtekening (dag en uur) van het
depot
76421-00 18.11.1999, 14.20

02 Vervaldatum
18.11.2014

03 Naam van de deposant
Black & Decker Inc.,
Delaware corporation

04 Adres (straat en nummer) van de deposant
Drummond Plaza Office Park, 1423
Kirkwood Highway

05 Postcode, plaats en land van de deposant
Newark - Delaware 19711,
Ver.St.v.Am

06 Naam en adres van de gemachtigde of ver-
melding van het correspondentie-adres van
de deposant
Merkenbureau Knijff & Partners B.V.
Leeuwenveldseweg 12
1382 LX Weesp
Nederland.

08 Afbeelding van de tekening of het model
ZIE AFBEELDING(EN)

11 Vermelding van het voortbrengsel gevolgd
door de aanduiding van de klasse(n) en
onderklasse(n)

Apparaat voor het verwijderen van
behang (kl 8-05).

12 Beschrijving van de kenmerkende eigen-
schappen van het nieuwe uiterlijk van het
voortbrengsel; in voorkomend geval, vermelding
van de onderdelen van de tekening of het
model waarop de kleuren betrekking hebben

Fig. 1: perspectiefisch aanzicht; fig. 2:
aanzicht van de ene kant; fig. 3:
aanzicht van de andere kant; fig. 4:
bovenaanzicht; fig. 5: vooraanzicht; fig.
6: achteraanzicht.

13 Recht van voorrang als bedoeld in artikel 4
van het verdrag van Parijs tot bescherming
van de Industriële Eigendom

Groot-Brittannië, dd. 21 05 1999, nr.
2083596, Black & Decker, Inc.

18 Dagtekening van de aanvraag van de ver-
nieuwing
02.11.2009

fig. 1. Perspectiefisch
aanzicht

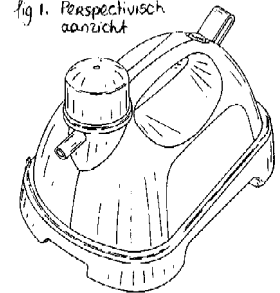

fig. 2. Aanzicht van de
ene kant

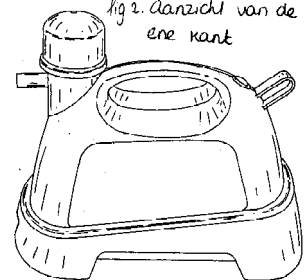
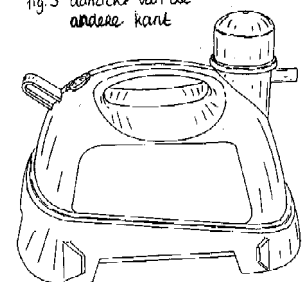
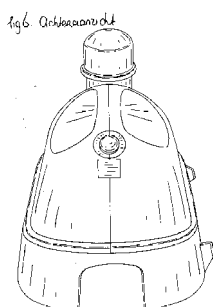
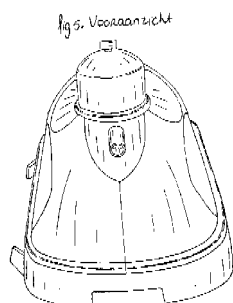
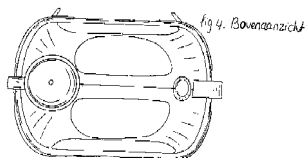
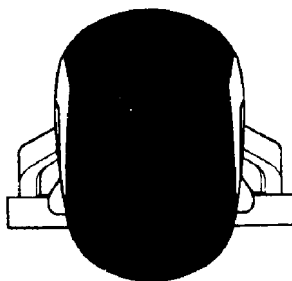
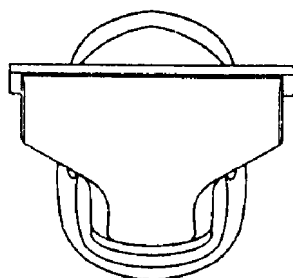
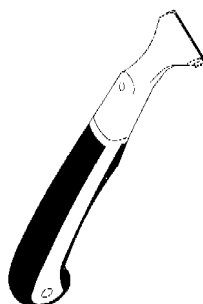

fig. 3. Aanzicht van de
andere kant





- 01 *Numéro d'enregistrement*
31744-00
Numéro, date et heure du dépôt
76580-00 23.12.1999, 10.00
- 02 *Date d'échéance*
23.12.2014
- 03 *Nom du déposant*
Kapman AB
- 04 *Adresse (rue et numéro) du déposant*
- 05 *Code postal, localité et pays du déposant*
S-811 81 Sandviken,
Suède
- 06 *Nom et adresse du mandataire ou indication de l'adresse postale du déposant*
CABINET BEDE S.A.
Boulevard General Wahis 15
1030 Bruxelles
Belgique.
- 08 *Reproduction du dessin ou modèle*
VOIR REPRODUCTION(S)
- 11 *Indication du produit suivi de la (des) classe(s) et de la (des) sous-classe(s)*
Grattoir (cl 8-05).
- 13 *Droit de priorité visé à l'article 4 de la Convention de Paris pour la protection de la Propriété Industrielle*
Suède, le 01 07 1999, no. 99-1220,
SANDVIK AB.
- 14 *Indication du nom du véritable créateur du dessin ou modèle*
BÄCKMAN Sture; ERIKSSON
Andreas; BERGKVIST Håkan
- 18 *Date de réception de la requête du renouvellement*
27.11.2009



- 01 *Inschrijvingsnummer*
31758-00
Nummer en dagtekening (dag en uur) van het depot
76431-00 22.11.1999, 24.00
- 02 *Vervaldatum*
22.11.2014
- 03 *Naam van de deposant*
TNT Holdings B.V.
- 04 *Adres (straat en nummer) van de deposant*
Neptunusstraat 41-63
- 05 *Postcode, plaats en land van de deposant*
2132 JA Hoofddorp,
Nederland
- 06 *Naam en adres van de gemachtigde of vermelding van het correspondentie-adres van de deposant*
Novagraaf Nederland B.V.
Hogehilweg 3
1101 CA Amsterdam-Zuidoost
Nederland.
- 08 *Afbeelding van de tekening of het model*
ZIE AFBELDING(EN)
- 11 *Vermelding van het voortbrengsel gevolgd door de aanduiding van de klasse(n) en onderklasse(n)*
Bakfiets (kl 12-11).
- 15 *Vermelding van de uiterlijke opschortingsdatum van de publicatie*
22.11.2000
- 18 *Dagtekening van de aanvraag van de vernieuwing*
18.11.2009

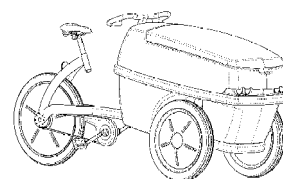

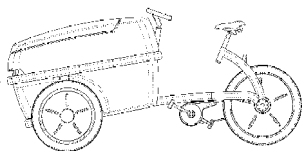
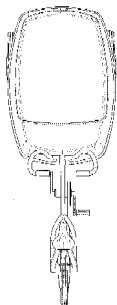
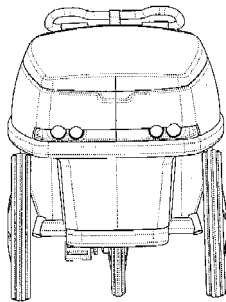
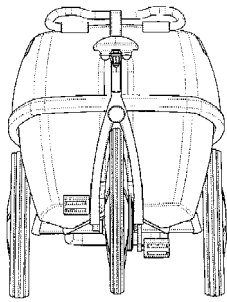

01 Numéro d'enregistrement
31807-01

Numéro, date et heure du dépôt
76385-01 10.11.1999 , 10.00

02 Date d'échéance
10.11.2014

03 Nom du déposant
The Coca-Cola Company,
Delaware corporation

04 Adresse (rue et numéro) du déposant
One Coca-Cola Plaza

05 Code postal, localité et pays du déposant
Atlanta, Georgia 30313,
Etats-Unis d'Amérique

06 Nom et adresse du mandataire ou indication
de l'adresse postale du déposant
Dennemeyer & Associates SA
55 rue des Bruyères
L-1274 Howald
Luxembourg.

08 Reproduction du dessin ou modèle
VOIR REPRODUCTION(S)

11 Indication du produit suivi de la (des)
classe(s) et de la (des) sous-classe(s)
Réfrigérateur (cl 15-07).

13 Droit de priorité visé à l'article 4 de la
Convention de Paris pour la protection de la Pro-
priété Industrielle

Etats-Unis d'Amérique, le 10 05 1999,
no. 29/104,702, BARDIN James R.;
GOODMAN Daniel P.; ALLEN Jason
E.; GATIPON Shaun B.

14 Indication du nom du véritable créateur du
dessin ou modèle

BARDIN James R.; GOODMAN
Daniel P.; ALLEN Jason E.; GATIPON
Shaun B.

18 Date de réception de la requête du renouvel-
lement
09.11.2009

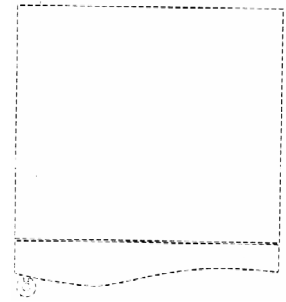
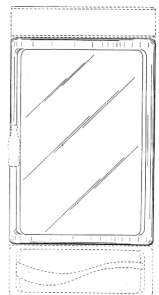
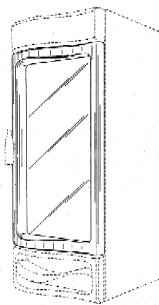

01 Numéro d'enregistrement
31807-02

Numéro, date et heure du dépôt
76385-02 10.11.1999 , 10.00

02 Date d'échéance
10.11.2014

03 Nom du déposant
The Coca-Cola Company,
Delaware corporation

04 Adresse (rue et numéro) du déposant
One Coca-Cola Plaza

05 Code postal, localité et pays du déposant
Atlanta, Georgia 30313,
Etats-Unis d'Amérique

06 Nom et adresse du mandataire ou indication
de l'adresse postale du déposant
Dennemeyer & Associates SA
55 rue des Bruyères
L-1274 Howald
Luxembourg.

08 Reproduction du dessin ou modèle
VOIR REPRODUCTION(S)

11 Indication du produit suivi de la (des)
classe(s) et de la (des) sous-classe(s)
Réfrigérateur (cl 15-07).

13 Droit de priorité visé à l'article 4 de la
Convention de Paris pour la protection de la Pro-
priété Industrielle

Etats-Unis d'Amérique, le 10 05 1999,
no. 29/104,702, BARDIN James R.;
GOODMAN Daniel P.; ALLEN Jason
E.; GATIPON Shaun B.

14 Indication du nom du véritable créateur du
dessin ou modèle

BARDIN James R.; GOODMAN
Daniel P.; ALLEN Jason E.; GATIPON
Shaun B.

18 Date de réception de la requête du renouvel-
lement
09.11.2009

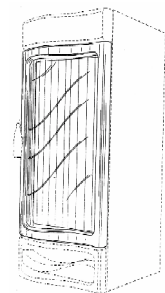



- 01 *Numéro d'enregistrement*
31807-03
Numéro, date et heure du dépôt
76385-03 10.11.1999, 10.00
- 02 *Date d'échéance*
10.11.2014
- 03 *Nom du déposant*
The Coca-Cola Company,
Delaware corporation
- 04 *Adresse (rue et numéro) du déposant*
One Coca-Cola Plaza
- 05 *Code postal, localité et pays du déposant*
Atlanta, Georgia 30313,
Etats-Unis d'Amérique
- 06 *Nom et adresse du mandataire ou indication de l'adresse postale du déposant*
Dennemeyer & Associates SA
55 rue des Bruyères
L-1274 Howald
Luxembourg.
- 08 *Reproduction du dessin ou modèle*
VOIR REPRODUCTION(S)
- 11 *Indication du produit suivi de la (des) classe(s) et de la (des) sous-classe(s)*
Réfrigérateur (cl 15-07).
- 13 *Droit de priorité visé à l'article 4 de la Convention de Paris pour la protection de la Propriété Industrielle*
Etats-Unis d'Amérique, le 10 05 1999,
no. 29/104,633, BARDIN James R.;
GOODMAN Daniel P.; YASCHUR
Jeffrey C.; ALLEN Jason E.; GATI-
PON Shaun B.
- 14 *Indication du nom du véritable créateur du dessin ou modèle*
BARDIN James R.; GOODMAN
Daniel P.; YASCHUR Jeffrey C.;
ALLEN Jason E.; GATIPON Shaun B.
- 18 *Date de réception de la requête du renouvellement*
09.11.2009

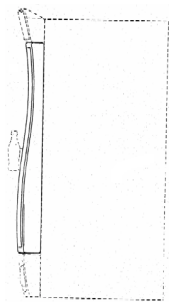
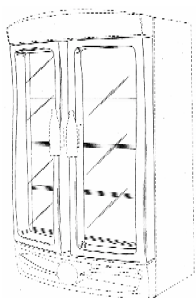

- 01 *Numéro d'enregistrement*
31807-04
Numéro, date et heure du dépôt
76385-04 10.11.1999, 10.00
- 02 *Date d'échéance*
10.11.2014
- 03 *Nom du déposant*
The Coca-Cola Company,
Delaware corporation
- 04 *Adresse (rue et numéro) du déposant*
One Coca-Cola Plaza
- 05 *Code postal, localité et pays du déposant*
Atlanta, Georgia 30313,
Etats-Unis d'Amérique
- 06 *Nom et adresse du mandataire ou indication de l'adresse postale du déposant*
Dennemeyer & Associates SA
55 rue des Bruyères
L-1274 Howald
Luxembourg.
- 08 *Reproduction du dessin ou modèle*
VOIR REPRODUCTION(S)
- 11 *Indication du produit suivi de la (des) classe(s) et de la (des) sous-classe(s)*
Réfrigérateur (cl 15-07).
- 13 *Droit de priorité visé à l'article 4 de la Convention de Paris pour la protection de la Propriété Industrielle*
Etats-Unis d'Amérique, le 10 05 1999,
no. 29/104,633, BARDIN James R.;
GOODMAN Daniel P.; YASCHUR
Jeffrey C.; ALLEN Jason E.; GATI-
PON Shaun B.
- 14 *Indication du nom du véritable créateur du dessin ou modèle*
BARDIN James R.; GOODMAN
Daniel P.; YASCHUR Jeffrey C.;
ALLEN Jason E.; GATIPON Shaun B.
- 18 *Date de réception de la requête du renouvellement*
09.11.2009

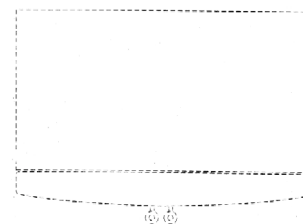
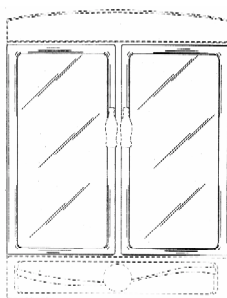

- 01 *Inschrijvingsnummer*
31967-00
Nummer en dagtekening (dag en uur) van het depot
76417-00 17.11.1999, 24.00
- 02 *Vervaldatum*
17.11.2014
- 03 *Naam van de deposant*
Huntleigh Technology Limited
- 04 *Adres (straat en nummer) van de deposant*
310-312 Dallow Road
- 05 *Postcode, plaats en land van de deposant*
Luton, Bedfordshire LU1 1SS,
Groot-Brittannië
- 06 *Naam en adres van de gemachtigde of vermelding van het correspondentie-adres van de deposant*
VEREENIGDE
Johan de Wittlaan 7
2517 JR Den Haag
Nederland.
- 08 *Afbeelding van de tekening of het model*
ZIE AFBEELDING(EN)
- 11 *Vermelding van het voortbrengsel gevolgd door de aanduiding van de klasse(n) en onderklasse(n)*
Zitkussen (kl 6-09).
- 13 *Recht van voorrang als bedoeld in artikel 4 van het verdrag van Parijs tot bescherming van de Industriële Eigendom*
Groot-Brittannië, dd. 10 08 1999, nr.
2085662, Huntleigh Technology PLC.
- 18 *Dagtekening van de aanvraag van de vernieuwing*
16.11.2009

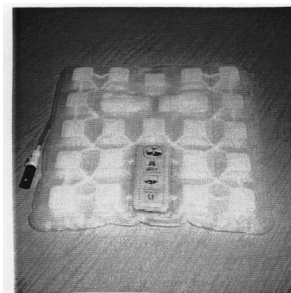

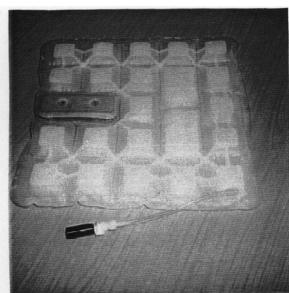
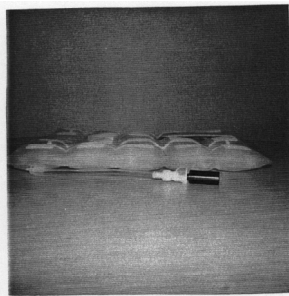

- 01 *Inschrijvingsnummer*
32004-00
Nummer en dagtekening (dag en uur) van het depot
76707-00 27.01.2000 , 24.00
- 02 *Vervaldatum*
27.01.2015
- 03 *Naam van de deposant*
DA Holding B.V.
- 04 *Adres (straat en nummer) van de deposant*
Fokkerstraat 12
- 05 *Postcode, plaats en land van de deposant*
3833 LD Leusden,
Nederland
- 06 *Naam en adres van de gemachtigde of vermelding van het correspondentie-adres van de deposant*
Novagraaf Nederland B.V.
Hogehilweg 3
1101 CA Amsterdam-Zuidoost
Nederland.
- 08 *Afbeelding van de tekening of het model*
ZIE AFBEELDING(EN)
- 11 *Vermelding van het voortbrengsel gevolgd door de aanduiding van de klasse(n) en onderklasse(n)*
Speelgoed (kl 21-01).
- 18 *Dagtekening van de aanvraag van de vernieuwing*
26.11.2009

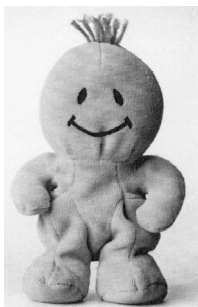

- 01 *Inschrijvingsnummer*
32012-00
Nummer en dagtekening (dag en uur) van het depot
76720-00 02.02.2000 , 10.00
- 02 *Vervaldatum*
02.02.2015
- 03 *Naam van de deposant*
SOMSEN Hendrik Willem Antonie
- 04 *Adres (straat en nummer) van de deposant*
Kamperfoelielaan 10
- 05 *Postcode, plaats en land van de deposant*
6706 CW Wageningen,
Nederland
- 08 *Afbeelding van de tekening of het model*
ZIE AFBEELDING(EN)
- 11 *Vermelding van het voortbrengsel gevolgd door de aanduiding van de klasse(n) en onderklasse(n)*
Snaarinstrument (kl 17-03).
- 12 *Beschrijving van de kenmerkende eigenschappen van het nieuwe uiterlijk van het voortbrengsel; in voorkomend geval, vermelding van de onderdelen van de tekening of het model waarop de kleuren betrekking hebben*
Huifvormige klankkast, op de licht achteroverhellende steel een frettenplankje met vinger plaatscijfers.

- 14 *Vermelding van de naam van de werkelijke ontwerper van de tekening*
SOMSEN Hendrik Willem Antonie
- 18 *Dagtekening van de aanvraag van de vernieuwing*
20.11.2009

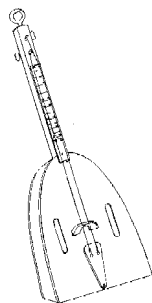

- 01 *Inschrijvingsnummer*
32013-00
Nummer en dagtekening (dag en uur) van het depot
76721-00 02.02.2000 , 10.00
- 02 *Vervaldatum*
02.02.2015
- 03 *Naam van de deposant*
PI-Design AG
- 04 *Adres (straat en nummer) van de deposant*
Kantonsstrasse
- 05 *Postcode, plaats en land van de deposant*
CH-6234 Triengen,
Zwitserland
- 06 *Naam en adres van de gemachtigde of vermelding van het correspondentie-adres van de deposant*
Elzas Noordzij B.V.
De Lairessestraat 159

1075 HK Amsterdam
Nederland.

- 08 *Afbeelding van de tekening of het model*
ZIE AFBEELDING(EN)
- 11 *Vermelding van het voortbrengsel gevolgd door de aanduiding van de klasse(n) en onderklasse(n)*
Theepot (kl 7-01).
- 13 *Recht van voorrang als bedoeld in artikel 4 van het verdrag van Parijs tot bescherming van de Industriële Eigendom*
Denemarken, dd. 02 09 1999, nr. MA 1999 01027, PI-Design AG.
- 14 *Vermelding van de naam van de werkelijke ontwerper van de tekening*
JOERGENSEN Carsten
- 18 *Dagtekening van de aanvraag van de vernieuwing*
26.11.2009

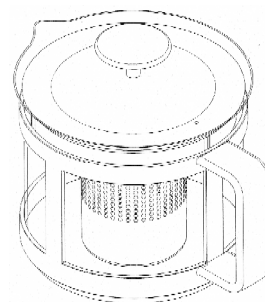

- 01 *Inschrijvingsnummer*
32051-00
Nummer en dagtekening (dag en uur) van het depot
76772-00 15.02.2000 , 24.00
- 02 *Vervaldatum*
15.02.2015
- 03 *Naam van de deposant*
Clement Clarke International Ltd.
- 04 *Adres (straat en nummer) van de deposant*
Edinburgh Way
- 05 *Postcode, plaats en land van de deposant*
Harlow, Essex CM20 2TT, England,
Groot-Brittannië
- 06 *Naam en adres van de gemachtigde of vermelding van het correspondentie-adres van de deposant*
Nederlandsch Octrooibureau
J.W. Frisolaan 13
2517 JS 's-Gravenhage
Nederland.
- 08 *Afbeelding van de tekening of het model*
ZIE AFBEELDING(EN)
- 11 *Vermelding van het voortbrengsel gevolgd door de aanduiding van de klasse(n) en onderklasse(n)*
Inhalatie-snelheidmeter (kl 24-01, 02, 04).
- 13 *Recht van voorrang als bedoeld in artikel 4 van het verdrag van Parijs tot bescherming van de Industriële Eigendom*
Groot-Brittannië, dd. 17 08 1999, nr. 2085867, Clement Clarke International Ltd.

- 14 *Vermelding van de naam van de werkelijke ontwerper van de tekening*
SPENCER David William
- 18 *Dagtekening van de aanvraag van de vernieuwing*
19.11.2009

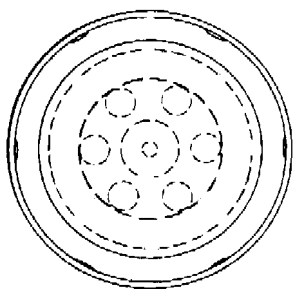
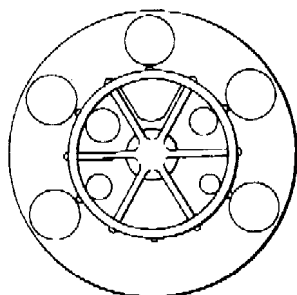

- 01 *Inschrijvingsnummer*
32112-00
Nummer en dagtekening (dag en uur) van het depot
76805-00 22.02.2000 , 11.50
- 02 *Vervaldatum*
22.02.2015
- 03 *Naam van de deposant*
B.V. Concrelit
- 04 *Adres (straat en nummer) van de deposant*
Pluggematen 8

- 05 *Postcode, plaats en land van de deposant*
8331 TV Steenwijk,
Nederland
- 06 *Naam en adres van de gemachtigde of vermelding van het correspondentie-adres van de deposant*
Novagraaf Nederland B.V.
Hogehilweg 3
1101 CA Amsterdam-Zuidoost
Nederland.
- 08 *Afbeelding van de tekening of het model*
ZIE AFBEELDING(EN)
- 11 *Vermelding van het voortbrengsel gevolgd door de aanduiding van de klasse(n) en onderklasse(n)*
Vloerelement voor stal. (kl 25-01, 02).
- 18 *Dagtekening van de aanvraag van de vernieuwing*
26.11.2009

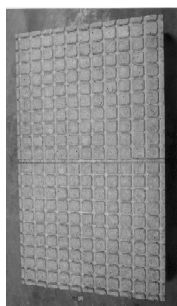

- 01 *Inschrijvingsnummer*
32273-01
Nummer en dagtekening (dag en uur) van het depot
77000-01 14.04.2000 , 14.35
- 02 *Vervaldatum*
14.04.2015
- 03 *Naam van de deposant*
DELPAC INTERNATIONAL, besloten vennootschap met beperkte aansprakelijkheid
- 04 *Adres (straat en nummer) van de deposant*
Kerremansstraat 38
- 05 *Postcode, plaats en land van de deposant*
B-2840 Reet,
België
- 06 *Naam en adres van de gemachtigde of vermelding van het correspondentie-adres van de deposant*
Antwerps Octrooi- en Merkenbureau
M.F.J. Bockstael N.V.
Arenbergstraat 13
B-2000 Antwerpen
België.

- 08 *Afbeelding van de tekening of het model*
ZIE AFBEELDING(EN)
- 11 *Vermelding van het voortbrengsel gevolgd door de aanduiding van de klasse(n) en onderklasse(n)*
Veiligheidssignalisatie (kl 10-06).
- 18 *Dagtekening van de aanvraag van de vernieuwing*
25.11.2009

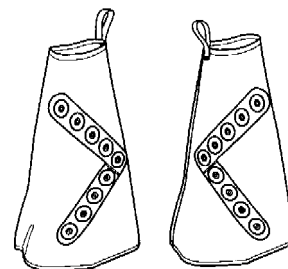

- 01 *Inschrijvingsnummer*
32273-03
Nummer en dagtekening (dag en uur) van het depot
77000-03 14.04.2000 , 14.35
- 02 *Vervaldatum*
14.04.2015
- 03 *Naam van de deposant*
DELPAC INTERNATIONAL, besloten vennootschap met beperkte aansprakelijkheid
- 04 *Adres (straat en nummer) van de deposant*
Kerremansstraat 38
- 05 *Postcode, plaats en land van de deposant*
B-2840 Reet,
België
- 06 *Naam en adres van de gemachtigde of vermelding van het correspondentie-adres van de deposant*
Antwerps Octrooi- en Merkenbureau
M.F.J. Bockstael N.V.
Arenbergstraat 13
B-2000 Antwerpen
België.
- 08 *Afbeelding van de tekening of het model*
ZIE AFBEELDING(EN)
- 11 *Vermelding van het voortbrengsel gevolgd door de aanduiding van de klasse(n) en onderklasse(n)*
Veiligheidssignalisatie (kl 10-06).
- 18 *Dagtekening van de aanvraag van de vernieuwing*
25.11.2009

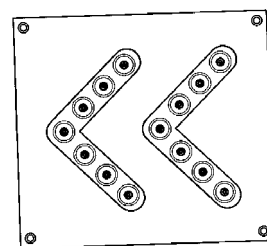

- 01 *Inschrijvingsnummer*
32273-05
Nummer en dagtekening (dag en uur) van het depot
77000-05 14.04.2000 , 14.35
- 02 *Vervaldatum*
14.04.2015
- 03 *Naam van de deposant*
DELPAC INTERNATIONAL, besloten vennootschap met beperkte aansprakelijkheid
- 04 *Adres (straat en nummer) van de deposant*
Kerremansstraat 38
- 05 *Postcode, plaats en land van de deposant*
B-2840 Reet, België
- 06 *Naam en adres van de gemachtigde of vermelding van het correspondentie-adres van de deposant*
Antwerps Octrooi- en Merkenbureau M.F.J. Bockstael N.V.
Arenbergstraat 13
B-2000 Antwerpen
België.
- 08 *Afbeelding van de tekening of het model*
ZIE AFBEELDING(EN)
- 11 *Vermelding van het voortbrengsel gevolgd door de aanduiding van de klasse(n) en onderklasse(n)*
Veiligheidssignalisatie (kl 10-06).
- 18 *Dagtekening van de aanvraag van de vernieuwing*
25.11.2009

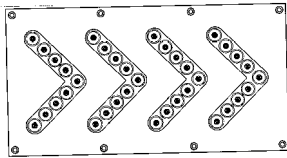

- 01 *Inschrijvingsnummer*
36196-00
Nummer en dagtekening (dag en uur) van het depot
81040-00 27.04.2004 , 10.00
- 02 *Vervaldatum*
27.04.2014
- 03 *Naam van de deposant*
Karl Vogt Betonwerk Porta Westfalica GmbH & Co. KG
- 04 *Adres (straat en nummer) van de deposant*
Hausbergerstrasse 52
- 05 *Postcode, plaats en land van de deposant*
32457 Porta Westfalica, Duitsland.
Bondsrepubliek Duitsland
- 06 *Naam en adres van de gemachtigde of vermelding van het correspondentie-adres van de deposant*
INADAY
Hengelsestraat 141
7521 AA Enschede
Nederland.
- 08 *Afbeelding van de tekening of het model*
ZIE AFBEELDING(EN)
- 11 *Vermelding van het voortbrengsel gevolgd door de aanduiding van de klasse(n) en onderklasse(n)*
Tegeldrager (kl 25-01, 02).

- 15 *Vermelding van de uiterlijke opschortingsdatum van de publicatie*
26.04.2005
- 18 *Dagtekening van de aanvraag van de vernieuwing*
24.09.2009

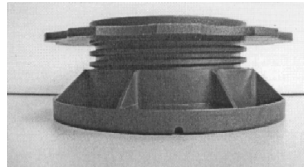
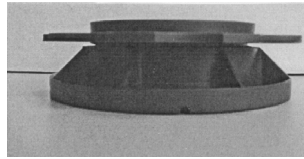

- 01 *Inschrijvingsnummer*
36289-00
Nummer en dagtekening (dag en uur) van het depot
81347-00 15.12.2004 , 23.59
- 02 *Vervaldatum*
15.12.2014
- 03 *Naam van de deposant*
Living The Brand V.O.F.
- 04 *Adres (straat en nummer) van de deposant*
Asterweg 20 N-1
- 05 *Postcode, plaats en land van de deposant*
1031 HN Amsterdam,
Nederland
- 06 *Naam en adres van de gemachtigde of vermelding van het correspondentie-adres van de deposant*
Nederlandsch Octrooibureau
J.W. Frisolaan 13
2517 JS 's-Gravenhage
Nederland.
- 08 *Afbeelding van de tekening of het model*
ZIE AFBEELDING(EN)
- 11 *Vermelding van het voortbrengsel gevolgd door de aanduiding van de klasse(n) en onderklasse(n)*
Theeshotel en kopje (kl 7-01).
- 18 *Dagtekening van de aanvraag van de vernieuwing*
05.11.2009

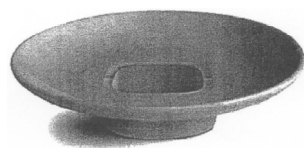
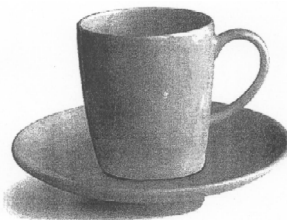

- 01 *Inschrijvingsnummer*
36344-00
Nummer en dagtekening (dag en uur) van het depot
81409-00 04.02.2005 , 11.45
- 02 *Vervaldatum*
04.02.2015
- 03 *Naam van de deposant*
Ricoh Company Limited
- 04 *Adres (straat en nummer) van de deposant*
3-6, 1-chome Nakamagome, Ohta-Ku
- 05 *Postcode, plaats en land van de deposant*
Tokio, J-143 8555,
Japan
- 06 *Naam en adres van de gemachtigde of vermelding van het correspondentie-adres van de deposant*
Nederlandsch Octrooibureau
J.W. Frisolaan 13
2517 JS 's-Gravenhage
Nederland.
- 08 *Afbeelding van de tekening of het model*
ZIE AFBEELDING(EN)
- 11 *Vermelding van het voortbrengsel gevolgd door de aanduiding van de klasse(n) en onderklasse(n)*
Inktcassette (kl 14-02; 16-03; 18-02).
- 14 *Vermelding van de naam van de werkelijke ontwerper van de tekening*
TSUDA Kiyonori; KAWAMURA
Yoshihide
- 18 *Dagtekening van de aanvraag van de vernieuwing*
19.11.2009

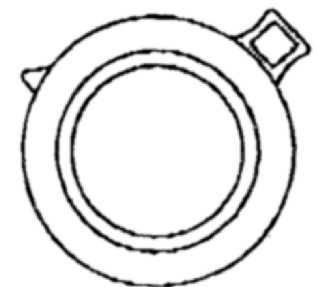
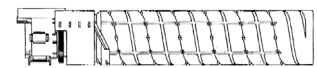

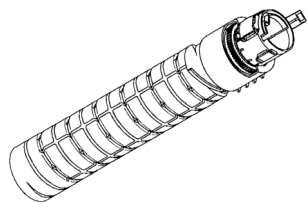

- 01 *Inschrijvingsnummer*
36443-00
Nummer en dagtekening (dag en uur) van het depot
81479-00 24.03.2005 , 23.59
- 02 *Vervaldatum*
24.03.2015
- 03 *Naam van de deposant*
Jos ten Berg Handelmaatschappij B.V.
- 04 *Adres (straat en nummer) van de deposant*
Utrechthaven 16
- 05 *Postcode, plaats en land van de deposant*
3433 PN Nieuwegein,
Nederland
- 08 *Afbeelding van de tekening of het model*
ZIE AFBEELDING(EN)
- 11 *Vermelding van het voortbrengsel gevolgd door de aanduiding van de klasse(n) en onderklasse(n)*
Isoleerkan (kl 7-01).
- 14 *Vermelding van de naam van de werkelijke ontwerper van de tekening*
TEN BERG Mathieu
- 18 *Dagtekening van de aanvraag van de vernieuwing*
29.10.2009



- 01 *Inschrijvingsnummer*
36513-00
Nummer en dagtekening (dag en uur) van het depot
81431-00 23.02.2005 , 14.00
- 02 *Vervaldatum*
23.02.2015
- 03 *Naam van de deposant*
Jorc Holding B.V.
- 04 *Adres (straat en nummer) van de deposant*
Pretoriastraat 28
- 05 *Postcode, plaats en land van de deposant*
6413 NN Heerlen,
Nederland
- 08 *Afbeelding van de tekening of het model*
ZIE AFBEELDING(EN)
- 11 *Vermelding van het voortbrengsel gevolgd door de aanduiding van de klasse(n) en onderklasse(n)*
Ventiel voor compressor (kl 15-02).
- 18 *Dagtekening van de aanvraag van de vernieuwing*
30.11.2009

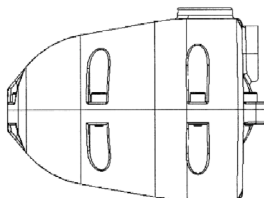

Zij aanzicht

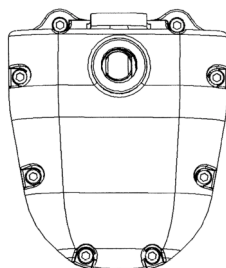

Boven aanzicht

- 01 *Inschrijvingsnummer*
36602-00
Nummer en dagtekening (dag en uur) van het depot
81398-00 28.01.2005 , 23.59

- 02 *Vervaldatum*
28.01.2015
- 03 *Naam van de deposant*
Monica Margaretha van den Heuvel
- 04 *Adres (straat en nummer) van de deposant*
Havenstraat 29
- 05 *Postcode, plaats en land van de deposant*
2652 BR Berkel en Rodenrijs,
Nederland
- 06 *Naam en adres van de gemachtigde of vermelding van het correspondentie-adres van de deposant*
Markenizer BV
Postbus 28099
3003 KB Rotterdam
Nederland.
- 08 *Afbeelding van de tekening of het model*
ZIE AFBEELDING(EN)
- 11 *Vermelding van het voortbrengsel gevolgd door de aanduiding van de klasse(n) en onderklasse(n)*
Trekhaakdop (kl 12-16).
- 18 *Dagtekening van de aanvraag van de vernieuwing*
16.11.2009

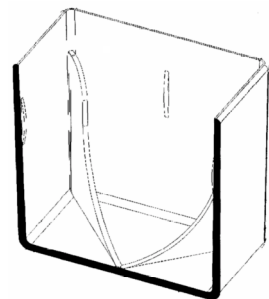
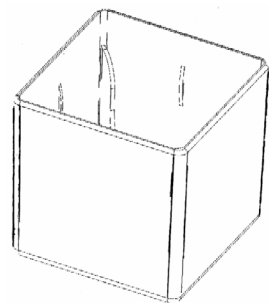
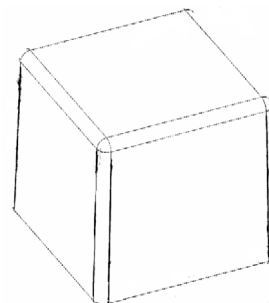

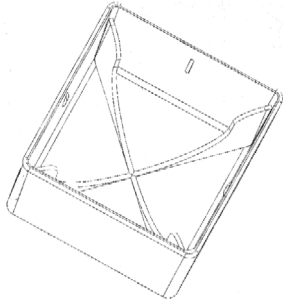

01 *Inschrijvingsnummer*
36605-01

Nummer en dagtekening (dag en uur) van het depot
81459-01 11.03.2005 , 23.59

02 *Vervaldatum*
11.03.2015

03 *Naam van de deposant*
Wolters-MABEG bvba

04 *Adres (straat en nummer) van de deposant*
Meldertsostraat 8

05 *Postcode, plaats en land van de deposant*
B-3545 Zelem (Halen), België

08 *Afbeelding van de tekening of het model*
ZIE AFBEELDING(EN)

11 *Vermelding van het voortbrengsel gevolgd door de aanduiding van de klasse(n) en onderklasse(n)*
Paal (kl 25-01, 02).

14 *Vermelding van de naam van de werkelijke ontwerper van de tekening*
ROGER Collier

18 *Dagtekening van de aanvraag van de vernieuwing*
01.10.2009

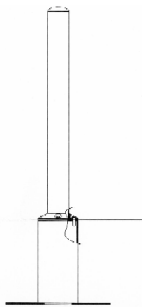

01 *Inschrijvingsnummer*
36605-02

Nummer en dagtekening (dag en uur) van het depot
81459-02 11.03.2005 , 23.59

02 *Vervaldatum*
11.03.2015

03 *Naam van de deposant*
Wolters-MABEG bvba

04 *Adres (straat en nummer) van de deposant*
Meldertsostraat 8

05 *Postcode, plaats en land van de deposant*
B-3545 Zelem (Halen), België

08 *Afbeelding van de tekening of het model*
ZIE AFBEELDING(EN)

11 *Vermelding van het voortbrengsel gevolgd door de aanduiding van de klasse(n) en onderklasse(n)*
Fietsrek (kl 08-10).

18 *Dagtekening van de aanvraag van de vernieuwing*
01.10.2009

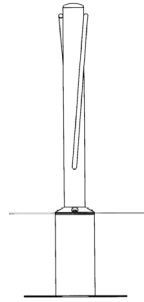
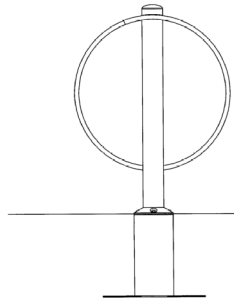

01 *Inschrijvingsnummer*
36606-01

Nummer en dagtekening (dag en uur) van het depot
81505-01 19.04.2005 , 10.00

02 *Vervaldatum*
19.04.2015

03 *Naam van de deposant*
Jos ten Berg Handelmaatschappij B.V.

04 *Adres (straat en nummer) van de deposant*
Utrechtshaven 16

05 *Postcode, plaats en land van de deposant*
3433 PN Nieuwegein, Nederland

08 *Afbeelding van de tekening of het model*
ZIE AFBEELDING(EN)

11 *Vermelding van het voortbrengsel gevolgd door de aanduiding van de klasse(n) en onderklasse(n)*
Schaal (kl 7-01).

18 *Dagtekening van de aanvraag van de vernieuwing*
29.10.2009



01 *Inschrijvingsnummer*
36606-02

Nummer en dagtekening (dag en uur) van het depot
81505-02 19.04.2005 , 10.00

02 *Vervaldatum*
19.04.2015

03 *Naam van de deposant*
Jos ten Berg Handelmaatschappij B.V.

04 *Adres (straat en nummer) van de deposant*
Utrechtshaven 16

05 *Postcode, plaats en land van de deposant*
3433 PN Nieuwegein, Nederland

08 *Afbeelding van de tekening of het model*
ZIE AFBEELDING(EN)

11 *Vermelding van het voortbrengsel gevolgd door de aanduiding van de klasse(n) en onderklasse(n)*
Deksel voor schaal (kl 7-01).

18 *Dagtekening van de aanvraag van de vernieuwing*
29.10.2009



01 *Inschrijvingsnummer*
36606-03

Nummer en dagtekening (dag en uur) van het depot
81505-03 19.04.2005 , 10.00

02 *Vervaldatum*
19.04.2015

03 *Naam van de deposant*
Jos ten Berg Handelmaatschappij B.V.

- 04 Adres (straat en nummer) van de deposant
Utrechthaven 16
- 05 Postcode, plaats en land van de deposant
3433 PN Nieuwegein,
Nederland
- 08 Afbeelding van de tekening of het model
ZIE AFBEELDING(EN)
- 11 Vermelding van het voortbrengsel gevolgd
door de aanduiding van de klasse(n) en
onderklasse(n)
Schaal (kl 7-01).
- 18 Dagtekening van de aanvraag van de ver-
nieuwing
29.10.2009



- 01 Inschrijvingsnummer
36606-04
Nummer en dagtekening (dag en uur) van het
depot
81505-04 19.04.2005 , 10.00
- 02 Vervaldatum
19.04.2015
- 03 Naam van de deposant
Jos ten Berg Handelmaatschappij B.V.
- 04 Adres (straat en nummer) van de deposant
Utrechthaven 16
- 05 Postcode, plaats en land van de deposant
3433 PN Nieuwegein,
Nederland
- 08 Afbeelding van de tekening of het model
ZIE AFBEELDING(EN)
- 11 Vermelding van het voortbrengsel gevolgd
door de aanduiding van de klasse(n) en
onderklasse(n)
Soepkop (kl 7-01).
- 18 Dagtekening van de aanvraag van de ver-
nieuwing
29.10.2009



- 01 Inschrijvingsnummer
36606-05
Nummer en dagtekening (dag en uur) van het
depot
81505-05 19.04.2005 , 10.00
- 02 Vervaldatum
19.04.2015
- 03 Naam van de deposant
Jos ten Berg Handelmaatschappij B.V.
- 04 Adres (straat en nummer) van de deposant
Utrechthaven 16
- 05 Postcode, plaats en land van de deposant
3433 PN Nieuwegein,
Nederland
- 08 Afbeelding van de tekening of het model
ZIE AFBEELDING(EN)
- 11 Vermelding van het voortbrengsel gevolgd
door de aanduiding van de klasse(n) en
onderklasse(n)
Soepkop (kl 7-01).
- 18 Dagtekening van de aanvraag van de ver-
nieuwing
29.10.2009



- 01 Inschrijvingsnummer
36606-06
Nummer en dagtekening (dag en uur) van het
depot
81505-06 19.04.2005 , 10.00
- 02 Vervaldatum
19.04.2015
- 03 Naam van de deposant
Jos ten Berg Handelmaatschappij B.V.
- 04 Adres (straat en nummer) van de deposant
Utrechthaven 16
- 05 Postcode, plaats en land van de deposant
3433 PN Nieuwegein,
Nederland
- 08 Afbeelding van de tekening of het model
ZIE AFBEELDING(EN)
- 11 Vermelding van het voortbrengsel gevolgd
door de aanduiding van de klasse(n) en
onderklasse(n)
Soepkop (kl 7-01).
- 18 Dagtekening van de aanvraag van de ver-
nieuwing
29.10.2009



- 01 Inschrijvingsnummer
36606-07

Nummer en dagtekening (dag en uur) van het depot

81505-07 19.04.2005 , 10.00

02 *Vervaldatum*

19.04.2015

03 *Naam van de deposant*

Jos ten Berg Handelmaatschappij B.V.

04 *Adres (straat en nummer) van de deposant*

Utrechthaven 16

05 *Postcode, plaats en land van de deposant*

3433 PN Nieuwegein,
Nederland

08 *Afbeelding van de tekening of het model*
ZIE AFBEELDING(EN)

11 *Vermelding van het voortbrengsel gevolgd door de aanduiding van de klasse(n) en onderklasse(n)*

Soepkop (kl 7-01).

18 *Dagtekening van de aanvraag van de vernieuwing*

29.10.2009



01 *Inschrijvingsnummer*

36606-08

Nummer en dagtekening (dag en uur) van het depot

81505-08 19.04.2005 , 10.00

02 *Vervaldatum*

19.04.2015

03 *Naam van de deposant*

Jos ten Berg Handelmaatschappij B.V.

04 *Adres (straat en nummer) van de deposant*

Utrechthaven 16

05 *Postcode, plaats en land van de deposant*

3433 PN Nieuwegein,
Nederland

08 *Afbeelding van de tekening of het model*

ZIE AFBEELDING(EN)

11 *Vermelding van het voortbrengsel gevolgd door de aanduiding van de klasse(n) en onderklasse(n)*

Deksel voor soepkop (kl 7-01).

18 *Dagtekening van de aanvraag van de vernieuwing*

29.10.2009



01 *Inschrijvingsnummer*

36606-09

Nummer en dagtekening (dag en uur) van het depot

81505-09 19.04.2005 , 10.00

02 *Vervaldatum*

19.04.2015

03 *Naam van de deposant*

Jos ten Berg Handelmaatschappij B.V.

04 *Adres (straat en nummer) van de deposant*

Utrechthaven 16

05 *Postcode, plaats en land van de deposant*

3433 PN Nieuwegein,
Nederland

08 *Afbeelding van de tekening of het model*

ZIE AFBEELDING(EN)

11 *Vermelding van het voortbrengsel gevolgd door de aanduiding van de klasse(n) en onderklasse(n)*

Soepkop (kl 7-01).

18 *Dagtekening van de aanvraag van de vernieuwing*

29.10.2009



01 *Inschrijvingsnummer*

36606-10

Nummer en dagtekening (dag en uur) van het depot

81505-10 19.04.2005 , 10.00

02 *Vervaldatum*

19.04.2015

03 *Naam van de deposant*

Jos ten Berg Handelmaatschappij B.V.

04 *Adres (straat en nummer) van de deposant*

Utrechthaven 16

05 *Postcode, plaats en land van de deposant*

3433 PN Nieuwegein,
Nederland

08 *Afbeelding van de tekening of het model*

ZIE AFBEELDING(EN)

11 *Vermelding van het voortbrengsel gevolgd door de aanduiding van de klasse(n) en onderklasse(n)*

Schaal (kl 7-01).

18 *Dagtekening van de aanvraag van de vernieuwing*

29.10.2009



01 *Inschrijvingsnummer*

36606-11

Nummer en dagtekening (dag en uur) van het depot

81505-11 19.04.2005 , 10.00

02 *Vervaldatum*

19.04.2015

03 *Naam van de deposant*
Jos ten Berg Handelmaatschappij B.V.

04 *Adres (straat en nummer) van de deposant*
Utrechthaven 16

05 *Postcode, plaats en land van de deposant*
3433 PN Nieuwegein,
Nederland

08 *Afbeelding van de tekening of het model*
ZIE AFBEELDING(EN)

11 *Vermelding van het voortbrengsel gevolgd door de aanduiding van de klasse(n) en onderklasse(n)*

Deksel voor schaal (kl 7-01).

18 *Dagtekening van de aanvraag van de vernieuwing*
29.10.2009



01 *Inschrijvingsnummer*
36657-00

Nummer en dagtekening (dag en uur) van het depot

81447-00 18.05.2005 , 10.00

02 *Vervaldatum*
18.05.2015

03 *Naam van de deposant*
Springtime Holding B.V.

04 *Adres (straat en nummer) van de deposant*
KNSM-laan 131

05 *Postcode, plaats en land van de deposant*
1019 LB Amsterdam,
Nederland

08 *Afbeelding van de tekening of het model*
ZIE AFBEELDING(EN)

11 *Vermelding van het voortbrengsel gevolgd door de aanduiding van de klasse(n) en onderklasse(n)*

Kinder loopfiets (kl 12-11, 12).

14 *Vermelding van de naam van de werkelijke ontwerper van de tekening*
SCHOONHOVEN Jorrit

18 *Dagtekening van de aanvraag van de vernieuwing*
09.11.2009

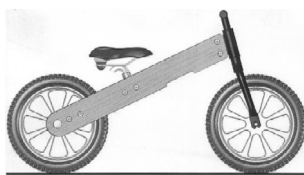
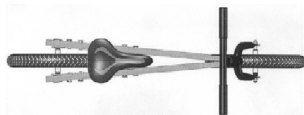

#@mmp 2129





Index:

Gemachtigden Mandataires

A

Antwerps Octrooi- en Merkenbureau
M.F.J. Bockstael N.V.
Arenbergstraat 13

B-2000 Antwerpen
België.

.....59, 60

B

Bureau Gevers S.A.
Holidaystraat 5
B-1831 Diegem

Belgique.

.....43

C

CABINET BEDE S.A.
Boulevard General Wahis 15
1030 Bruxelles
Belgique.

Frankrijk.

.....50

Cabinet Chaillot

Avenue de l'Agent Sarre 16/20, BP 74
92703 Colombes Cedex

CRUQUENAIRE Alexandre
route de Hannut, 47 / 3
5004 Namur
Belgique.

.....20

D

Dennemeyer & Associates SA
55 rue des Bruyères
L-1274 Howald

Luxembourg.

.....43, 52, 53, 54, 56, 57

E

Elzas Noordzij B.V.
De Laïressestraat 159
1075 HK Amsterdam

Nederland.

.....44, 47, 48, 58

F

Freshfields Bruckhaus Deringer
Strawinskylaan 10

1077 XZ Amsterdam
Nederland.



.....50

H

Holland Van Gijzen Advocaten en Notarissen LLP
 Prof. Dr. Dorgelolaan 14
 5613 AM Eindhoven

Nederland

.....22

I

INADAY
 Hengelosestraat 141
 7521 AA Enschede

Nederland.

.....60

M

Markenizer BV
 Postbus 28099
 3003 KB Rotterdam
 Nederland.

Merkenbureau Knijff & Partners B.V.
 Leeuwenveldseweg 12
 1382 LX Weesp
 Nederland.

.....61

.....51, 54

N

Nederlandsch Octrooibureau
 J.W. Frisolaan 13
 2517 JS 's-Gravenhage
 Nederland.

Novagraaf Nederland B.V.
 Hogehilweg 3
 1101 CA Amsterdam-Zuidoost
 Nederland.

.....58, 60

.....23, 40, 46, 55, 58, 59

O

Octrooibureau Vriesendorp & Gaade B.V.
 Dr. Kuiperstraat 6
 2514 BB 's-Gravenhage
 Nederland.

OFFICE PARETTE (FRED MAES)
 Avenue Gabrielle Petit 2
 B-7940 Brugelette
 Belgique.

.....40, 41, 42, 44

.....47

S

SA GT LEASE
 Chaussée de Tongres 395
 4000 Liège
 Belgique.

SPRL GROUPE TRANSIMMO
 Avenue des Martyrs 264
 4620 Fleron
 Belgique.

.....19

.....12

V

VEREENIGDE
Johan de Wittlaan 7
2517 JR Den Haag

Nederland.
.....13, 14, 15, 46, 48, 49, 57

Z

Zacco Netherlands B.V.
Nachtwachtlaan 20
1058 EA Amsterdam

Nederland.
..... 34, 35, 46



Index:

Deposanten Déposants

A

A.A. ter Beek B.V.	48	Antonius Wielaard	22
Amidon b.v.	13	A.T.P.R. BV	45
ANTOINE Marc	12		

B

Black & Decker Inc., Delaware corporation	54	B.V. Concretit	59
---	----	----------------------	----

C

CANON KABUSHIKI KAISHA	47	C.K. Dekker Hout Beheer B.V.	23
Capital Ornaments BV ..24, 25, 26, 27, 28, 29, 30, 31, 32, 33, 34		Clement Clarke International Ltd.	58

D

DA Holding B.V.	58	aansprakelijkheid	59, 60
Daniël Bleijenga	19	De Tegel B.V.	21
DELPAC INTERNATIONAL, besloten vennootschap met beperkte		Durner Thomas	12

E

EAT O'clock SPRL	19	Elephant Chain Block Company Limited	49
EFFEM INC.	51	EnzoSystems b.v.	17

F

Florentijn Vleugels	20
Franciscus Gerardus Smolenaers	21



G

Gilli Atmodimedjo23

H

HONCOOP Emmy Lucia Petronella, Muiderpoort 20, 2152 HK
 Nieuw-Vennep49
 HONCOOP Piet49

Hooked VOF19
 Huntleigh Technology Limited57

I

IDFixed B.V.46

J

Jean-Claude PIERRE13
 Jorc Holding B.V.61

Jos ten Berg Handelmaatschappij B.V.61, 62, 63, 64, 65

K

Kapman AB51, 55

Karl Vogt Betonwerk Porta Westfalica GmbH & Co. KG60

L

LEBON Isabelle20
 Leebo B.V.34, 35

Living The Brand V.O.F.60

M

Marc Theodoor Hubert Vermeulen22

Monica Margaretha van den Heuvel61

N

N.V. Masterfoods S.A.50

P

PANASONIC CORPORATION	50	PI-Design AG	47, 48, 58
PARTEX MARKING SYSTEMS AB.	44		

Q

QWIC - Hartmobile BV	23
----------------------------	----

R

Ramon de Roij	13	Rolf Barman	43
Ricoh Company Limited	60	Ron Kegel	23

S

Scania CV AB	13, 14, 15	Sivepo C.V.	40, 46
Schilte b.v.	24	SOMSEN Hendrik Willem Antonie	58
SHACHIHATA INDUSTRIAL CO., LTD.	42	SONY COMPUTER ENTERTAINMENT INC.	52, 53, 54
SIT DESIGN B.V.	16, 17	Springtime Holding B.V.	65

T

Terumo Kabushiki Kaisha	40, 41, 42, 44	TNT Holdings B.V.	55
The Coca-Cola Company, Delaware corporation	56, 57	Trelleborg Forsheda Building AB	45
THERAL Frederic	12, 18		

W

Wolters-MABEG bvba	62
--------------------------	----

Y

YAENA Solutions B.V.	18
---------------------------	----



Index:

**Klassen en onderklassen
Classes et sous-classes**

01

01-01	48, 51	01-06	50
-------------	--------	-------------	----

03

03-01	22	03-03	45
-------------	----	-------------	----

04

04-02	43
-------------	----

05

05-05	19
-------------	----

06

06-01	16, 17, 22, 24	06-07	20
06-03	12	06-09	57

07

07-01	47, 48, 58, 60, 61, 62, 63, 64, 65	07-06	49
07-02	47	07-99	49

08

08-05	49, 51, 54, 55
08-06	22
08-08	12
08-10	62



09

09-03 40, 44, 46 09-07 40

10

10-06 59, 60

11

11-02 24, 25, 26, 27, 28, 29, 30, 31, 32, 33, 34

12

12-05 22, 49 12-12 65
12-11 23, 55, 65 12-16 14, 15, 19, 61

13

13-03 44, 54

14

14-01 52, 53, 54 14-03 21, 50
14-02 21, 47, 52, 53, 54, 60 14-99 53

15

15-02 61 15-07 56, 57
15-05 13

16

16-03 47, 60

17

17-0358

18

18-0247, 60

19

19-0643 19-0813

20

20-0117, 54 20-0319, 21
20-0219

21

21-0152, 53, 54, 58

23

23-0146 23-0418
23-0246

24

24-0158 24-0458
24-0240, 41, 42, 44, 58

25

25-01 13, 21, 23, 35, 59, 60, 62 25-02 13, 21, 23, 24, 25, 26, 27, 28, 29, 30, 31, 32, 33, 34, 59, 60, 62

28

28-0423

30

30-0330, 31

32

32-00 12, 19, 20



Index:

Produits

A

Aliments pour animaux.	50		
Appareils de télécommunication et de télécommande sans fil, amplificateurs-radios.	21, 50		
Appareils d'enregistrement ou de reproduction de sons ou d'images.	52, 53, 54		
Appareils et dispositifs de signalisation.	59, 60		
Appareils et installations fixes pour médecins, hopitaux ou laboratoires.	58		
Appareils pour le traitement de l'information.	21, 47, 52, 53, 54,		60
		Appareils pour photocopier ou agrandir.	47, 60
		Appareils, ustensiles et récipients pour la cuisson.	47
		Articles de pansement, de bandage et de soins médicaux. ...	58
		Autres imprimés.	13
		Autres outils et instruments.	49, 51, 54, 55
		Autres ustensiles de table.	49

B

Bibelots, ornements de table, de dessus de cheminée ou de mur, vases et pots à fleurs.	24, 25, 26, 27, 28, 29, 30, 31, 32, 33, 34		
Boîtes, caisses, conteneurs, boîtes à conserves.	40, 44, 46		
Boulangerie, biscuits, pâtisserie, pâtes et autres produits à base de céréales, chocolats, confiserie, glaces.			48, 51
		Brosses et pinceaux de toilette, brosses pour vêtements et brosses à chaussures.	43

C

Cheveux, barbes et moustaches postiches.	23	Cycles et motocycles.	23, 55, 65
---	----	----------------------------	------------

D

Distributeurs automatiques.	17, 54	Divers.	49, 53
----------------------------------	--------	--------------	--------

E

Elévateurs, appareils de levage ou de manutention.	22, 49
---	--------

I

Installations pour la distribution de fluides.	46	Installations sanitaires.	46
---	----	--------------------------------	----



Instruments à cordes.58

Instruments médicaux, instruments et ustensiles de laboratoire.
40, 41, 42, 44, 58

J

Jeux et jouets.52, 53, 54, 58

L

Logos, getup, ornements.12, 19, 20

M

Machines et appareils de réfrigération.56, 57

Machines pour laver, nettoyer ou sécher.13

Machines pour l'impression.47, 60

Malles, valises, serviettes, sacs à main, porte-clés, étuis adaptés
à leur contenu, portefeuilles et articles analogues.22

Matelas et coussins.57

Matériaux de construction.13, 21, 23, 35, 59, 60, 62

Matériel de distribution ou de commande d'énergie électrique.
44, 54

Matériel d'exposition ou de vente.19

Matériel et instruments pour écrire à la main, pour dessiner, pour
peindre, pour sculpter, pour graver ou pour d'autres techniques
artistiques.43

Miroirs et cadres.20

Moyens de fermeture et accessoires.40

Moyens de fixation, de soutien ou de montage, non compris dans
d'autres classes.12

N

Nourrisseurs et abreuvoirs.30, 31

P

Parapluies, parasols, ombrelles et cannes.45

Parties de construction préfabriquées ou préassemblées. 13, 21,
23, 24, 25, 26, 27, 28, 29, 30, 31, 32, 33, 34, 59, 60, 62

Parties, équipements et accessoires de véhicules, non compris

dans d'autres classes ou sous-classes.14, 15, 19, 61

Poignées, boutons et gonds.22

Pompes et compresseurs.61

R

Râteliers à bicyclettes.62

S

Sièges. 16, 17, 22, 24

Signes indicateurs, dispositifs publicitaires. 19, 21

T

Tables et meubles semblables. 12

Tissus et étoffes. 19

V

Vaisselle et verrerie. 47, 48, 58, 60, 61, 62, 63, 64, 65

Voitures d'enfant, fauteuils roulants pour infirmes, brancards. 65

Ventilation et conditionnement d'air. 18



Index:

Producten

A

Ander drukwerk.	13	Ander tafelgerei.	49
Ander gereedschap en instrumenten.	49, 51, 54, 55		

B

Bakkerswaren, biscuits, banketwaren, deegwaren en andere graanproducten, chocolade, suikerwaren, ijs.	48, 51	Bouwmaterialen.	13, 21, 23, 35, 59, 60, 62
---	--------	----------------------	----------------------------

D

Diversen.	49, 53	Drukmachines.	47, 60
Dozen, kisten, containers, conservenblikken.	40, 44, 46		

F

Fietsrekken.	62
-------------------	----

G

Gelijkvormige tafels en meubelen.	12
--	----

H

Handvatten, knoppen en hengsels.	22
Hechtings-, steun- of montagemiddelen, voor zover niet begrepen in andere klassen.	12
Heftoestellen, hef- of laad- en losapparaten.	22, 49



I

Installaties voor het verdelen van vloeistoffen.46

K

Kinderwagens, rolstoelen voor invaliden, draagberries.65
 Koelmachines en -toestellen.56, 57

Kookapparaten, -gerei en -potten.47
 Kopieer- of vergrootapparaten.47, 60

L

Logo's, getup, ornamentaties.12, 19, 20

M

Materiaal voor verdeling of levering van elektrische energie. 44,
 54
 Materialen en instrumenten om met de hand te schrijven, om te
 tekenen, te schilderen, te beeldhouwen, te graveren of voor
 andere kunstzinnige technieken.43

Matrassen en kussens.57
 Medische instrumenten, laboratoriuminstrumenten en -
 toestellen.40, 41, 42, 44, 58

P

Paraplu's, parasols, zonneschermen en wandelstokken.45
 Pompen en compressoren.61
 Prefab- of montagebouwonderdelen. 13, 21, 23, 24, 25, 26,

27, 28, 29, 30, 31, 32, 33, 34, 59, 60, 62
 Pruiken, valse baarden en valse snorren.23

R

Reiskoffers, koffers, aktetassen, handtassen, sleutelhangers, aan
 hun inhoud aangepaste etuis, portefeuilles en soortgelijke
 artikelen.22

Rijwielen en motorfietsen.23, 55, 65

S

Sanitaire installaties.46
 Seinapparaten en -toestellen.59, 60
 Sluitwerk en accessoires.40

Snaarinstrumenten.58
 Snuisterijen, tafel- schoorsteen- of wandversierselen,
 bloemenvazen en bloempotten. 24, 25, 26, 27, 28, 29, 30,

31, 32, 33, 34
 Spellen en speelgoederen. 52, 53, 54, 58

Spiegels en lijsten. 20
 Stoelen. 16, 17, 22, 24

T

Telecommunicatietoestellen en op afstand bediende draadloze
 toestellen, geluidsversterkers. 21, 50
 Toestellen voor het opnemen of het weergeven van geluid of
 beeld. 52, 53, 54

Toestellen voor informatieverwerking. 21, 47, 52, 53, 54, 60
 Toliëborstels en -penselen, kledingborstels en schoëborstels.
 43

U

Uitstal- of verkoopmateriaal. 19

V

Vaat- en glaswerk. 47, 48, 58, 60, 61, 62, 63, 64, 65
 Vaste apparaten en installaties voor artsen, ziekenhuizen of
 laboratoria. 58
 Ventilatie en airconditioning. 18
 Verbandmiddelen, zwachtels en middelen voor medische
 verzorging. 58

Verkoopautomaten. 17, 54
 Voederbakken en drinkbakken. 30, 31
 Voedingsmiddelen voor dieren. 50
 Voertuigonderdelen, -uitrusting en -accessoires, voor zover niet
 begrepen in andere klassen of subklassen. 14, 15, 19, 61

W

Was-, reinigings- of droogmachines. 13
 Weefsels en stoffen. 19

Wegwijzers, reclamemateriaal. 19, 21

