Benelux-Modellenblad

Recueil des Dessins ou Modèles Benelux

Inhoudsopgave

Table des matières

Inhoudsopgave	
Table des matières	i
Algemeen	
Généralités	3
Inhoud van de rubrieken	
Contenu des rubriques	5
Mededeling	
Communication	9
Rubriek I	
Rubrique I	11
Rubriek II	
Rubrique II	29
Rubriek III	
Rubrique III	31
Rubriek VII	
Rubrique VII	35
Rubriek VIII	
Rubrique VIII	69
OVERDRACHTEN	
CESSIONS.....	70
DOORHALEN VAN LICENTIES, PAND, BESLAG	
RADIATIONS DE LICENCES, GAGES, SAISIES.....	70
ADRESWIJZIGINGEN	
CHANGEMENTS D'ADRESSE	70
NAAMSWIJZIGINGEN	
CHANGEMENTS DE NOM.....	71
AANSTELLING of WIJZIGING VAN GEMACHTIGDE	
INSTITUTION ou CHANGEMENT DE MANDATAIRE	71
OVERIGE VERBETERINGEN	
AUTRES RECTIFICATIONS.....	71



Algemeen Généralités

Adressen: **Benelux-Bureau voor de Intellectuele Eigendom**
Bordewijklaan 15
Postbus 90404
NL-2509 LK Den Haag
Nederland
T +31 70 349 11 11
F +31 70 347 57 08
Internet: www.boip.int
E-mail: info@boip.int

**Federale Overheidsdienst Economie, K.M.O.,
Middenstand & Energie**
Intellectuele Eigendom
North Gate III
Koning Albert II-laan, 16
B-1000 Brussel
België
T +32 2 277 52 97
F +32 2 277 52 77
Internet: www.economie.fgov.be
E-mail: piie_dir@economie.fgov.be

**Ministère de l'Economie et du Commerce
Extérieur**
Office de la propriété intellectuelle
19-21, boulevard Royal
L-2449 Luxembourg
Groot-Hertogdom Luxemburg
T +352 2 478 41 87
F +352 22 26 60
Internet: www.eco.public.lu
E-mail: dpi@eco.etat.lu

Verschijningsdatum de 21ste van iedere maand of, indien het Benelux-Bureau voor de Intellectuele Eigendom op die dag is gesloten, op de eerste daarna volgende werkdag waarop het Bureau is geopend.

Openingstijden: Het Benelux-Bureau voor de Intellectuele Eigendom en de nationale diensten zijn voor het publiek geopend van maandag tot en met vrijdag van tien uur tot twaalf uur en van veertien uur tot zestien uur, behalve op feestdagen. Voor meer informatie kunt onze website (www.boip.int) raadplegen.

Inhoud

- A Alle ingeschreven gegevens betreffende Benelux-depots, bedoeld in de regel 3.13 sub a. van het Uitvoeringsreglement van het Benelux-verdrag inzake de intellectuele eigendom;
- B Alle ingeschreven gegevens betreffende internationale depots, bedoeld in regel 3.13 sub c. van het Uitvoeringsreglement van het Benelux-verdrag inzake de intellectuele eigendom;
- C Het feit van de inschrijving van de verklaring bedoeld regel 3.13 sub. d van het Uitvoeringsreglement van het Benelux-verdrag inzake de intellectuele eigendom;
- D Het feit van de inschrijving van de vordering tot opeising bedoeld regel 3.13 sub e. van het Uitvoeringsreglement van het Benelux-verdrag inzake de intellectuele eigendom.

Voor gespecificeerde inhoudsopgave wordt verwezen naar de volgende bladzijden.

Prijzen: € 8,- per losse aflevering/cd (buiten het Beneluxgebied: € 9,-).
€ 79,- per jaarabonnement.
Deze prijs wordt verhoogd met € 8,- voor abonnementen buiten het Beneluxgebied.

Adresses: **Office Benelux de la Propriété intellectuelle**
Bordewijklaan 15
Boîte Postale 90404
NL-2509 LK La Haye
Pays-Bas
T +31 70 349 11 11
F +31 70 347 57 08
Internet: www.boip.int
E-mail: info@boip.int

**Service Public Fédéral Economie, P.M.E.,
Classes Moyennes & Energie**
Propriété intellectuelle
North Gate III
Boulevard du Roi Albert II, 16
B-1000 Bruxelles
Belgique
T +32 2 277 52 97
F +32 2 277 52 77
Internet: www.economie.fgov.be
E-mail: piie_dir@economie.fgov.be

**Ministère de l'Economie et du Commerce
Extérieur**
Office de la propriété intellectuelle
19-21, boulevard Royal
L-2449 Luxembourg
Luxembourg
T +352 2 478 41 87
F +352 22 26 60
Internet: www.eco.public.lu
E-mail: dpi@eco.etat.lu

Date de parution le 21 de chaque mois ou en cas de fermeture de l'Office Benelux de la Propriété intellectuelle, le premier jour ouvrable qui suit.

**Dates et heures
d'ouverture:** l'Office Benelux de la Propriété intellectuelle et les administrations nationales sont ouverts au public, du lundi au vendredi de dix heures à midi et de quatorze à seize heures, sauf les jours fériés. Pour plus d'informations veuillez consulter notre site internet (www.boip.int).

Contenu

- A Toutes les indications enregistrées relatives aux dépôts Benelux visées à la règle 3.13 sous a. du Règlement d'exécution de la Convention Benelux en matière de propriété intellectuelle;
- B Toutes les indications enregistrées relatives aux dépôts internationaux visées à 3.13 sous c. du Règlement d'exécution de la Convention Benelux en matière de propriété intellectuelle;
- C L'enregistrement de la déclaration visée à la règle 3.13 sous d. du Règlement d'exécution de la Convention Benelux en matière de propriété intellectuelle;
- D L'enregistrement de l'action en revendication visée à la règle 3.13 sous e. du Règlement d'exécution de la Convention Benelux en matière de propriété intellectuelle.

Pour la table des matières détaillée, se référer aux pages suivantes.

Prix: € 8,- par fascicule/cd (en dehors du territoire Benelux: € 9,-).
€ 79,- par abonnement annuel.
Ce prix est augmenté de € 8,- pour les abonnements fournis en dehors du territoire Benelux.



Betaling:

Betaling van losse afleveringen en van jaarabonnementen kan plaats vinden door overschrijving of storting op een van de hierna genoemde rekeningen ten name van het Benelux-Bureau voor de Intellectuele Eigendom:

In Nederland:

- bankrekening 24 00 36 700 (ABN AMRO),
IBAN: NL68ABNA0240036700 BIC: ABNANL2A
FTSB 0240 0367 00 BIC: FTSB NL2R.

In België:

- bankrekening 001-4318305-38
(BNP Paribas Fortis),
IBAN: BE24 0014 3183 0538 BIC: GEBA BEBB.

In Luxemburg:

- bankrekening LU50 0030 0556 7430 0000
(BGL BNP Paribas),
IBAN: LU50 0030 0556 7430 0000 BIC: BGLL LULL.

Paiement:

Le paiement des fascicules et des abonnements annuels peut être réglé, soit par virement ou versement à l'un des comptes suivants au nom de l'Office Benelux de la Propriété intellectuelle:

Aux Pays-Bas:

- compte bancaire 24 00 36 700 (ABN AMRO),
IBAN: NL68ABNA0240036700 BIC: ABNANL2A.

En Belgique:

- compte bancaire 001-4318305-38
(BNP Paribas Fortis),
IBAN: BE24 0014 3183 0538 BIC: GEBA BEBB.

Au Luxembourg:

- compte bancaire LU50 0030 0556 7430 0000
(BGL BNP Paribas),
IBAN: LU50 0030 0556 7430 0000 BIC: BGLL LULL.



Inhoud van de rubrieken

Contenu des rubriques

Rubriek I

Beneluxdepots ingeschreven overeenkomstig artikel 3.11 van het Benelux-verdrag inzake de intellectuele eigendom.

Volgorde van publicatie (voorafgegaan door codering):

- 01 Volgnummer van de inschrijving alsmede nummer en dagtekening (dag, uur en minuut) van het depot, datum van inschrijving;
- 02 Datum waarop de geldigheidsduur van de inschrijving verstrijkt;
- 03 Naam van de deposant;
- 04 Adres (straat);
- 05 Plaats en land;
- 06 In voorkomend geval, naam en adres van de gemachtigde of, in voorkomend geval, vermelding van het correspondentie-adres van de deposant;
- 08 Afbeelding(en) van de tekening of het model;
- 09 In voorkomend geval, vermelding van de kleur(en);
- 10 in voorkomend geval, nadere omschrijving van de onder code 09 genoemde kleur(en);
- 11 Vermelding van het voortbrengsel alsmede klasse(n) en onderklasse(n) aanduiding;
- 12 In voorkomend geval, vermelding van de kenmerkende eigenschappen van de tekening of het model;
- 13 In voorkomend geval, vermelding van het recht van voorrang als bedoeld in artikel 4 van het Verdrag van Parijs tot bescherming van de Industriële Eigendom;
- 14 In voorkomend geval, vermelding van de naam van de werkelijke ontwerper van de tekening of het model.

Rubriek II

Beneluxdepots ingeschreven overeenkomstig artikel 3.11 van het Benelux-verdrag inzake de intellectuele eigendom waarvan door de deposant opschorting van de publicatie van de inschrijving is gevraagd (artikel 3.12 van het Benelux-verdrag inzake de intellectuele eigendom).

Volgorde van publicatie (voorafgegaan door codering):

- 01 Volgnummer van de inschrijving, datum van inschrijving;
- 15 Vermelding van de termijn waarvoor opschorting van de publicatie werd gevraagd.

Rubriek III

Beneluxdepots ingeschreven overeenkomstig artikel 3.11 van het Benelux-verdrag inzake de intellectuele eigendom waarvan door de deposant opschorting van de publicatie van de inschrijving werd gevraagd.

Volgorde van publicatie (voorafgegaan door codering):

- 01 Volgnummer van de inschrijving alsmede nummer en dagtekening (dag, uur en minuut) van het depot, datum van inschrijving;
- 02 Datum waarop de geldigheidsduur van de inschrijving verstrijkt;
- 03 Naam van de deposant;
- 04 Adres (straat);
- 05 Plaats en land;
- 06 In voorkomend geval, naam en adres van de gemachtigde of, in voorkomend geval, vermelding van het correspondentie-adres van de deposant;
- 08 Afbeelding(en) van de tekening of het model;
- 09 In voorkomend geval, vermelding van de kleur(en);
- 10 in voorkomend geval, nadere omschrijving van de onder code 09 genoemde kleur(en);
- 11 Vermelding van het voortbrengsel alsmede klasse(n) en onderklasse(n) aanduiding;
- 12 In voorkomend geval, vermelding van de kenmerkende eigenschappen van de tekening of het model;
- 13 In voorkomend geval, vermelding van het recht van voorrang als bedoeld in artikel 4 van het Verdrag van Parijs tot bescherming van de Industriële Eigendom;
- 14 In voorkomend geval, vermelding van de naam van de werkelijke ontwerper van de tekening of het model;
- 15 Vermelding van de termijn waarvoor opschorting van de publicatie werd gevraagd.

Rubrique I

Dépôts Benelux enregistrés conformément aux dispositions de l'article 3.11 de la Convention Benelux en matière de propriété intellectuelle.

Ordre de la publication (précédé d'un code):

- 01 Numéro d'ordre de l'enregistrement ainsi que le numéro et la date (jour, heure et minute) du dépôt, la date d'enregistrement;
- 02 Date d'échéance de la durée de protection de l'enregistrement;
- 03 Nom du déposant;
- 04 Adresse (rue);
- 05 Localité et pays;
- 06 Le cas échéant, le nom et l'adresse du mandataire ou, le cas échéant, l'indication de l'adresse postale du déposant;
- 08 Reproduction(s) du dessin ou du modèle;
- 09 Le cas échéant, l'indication de la (des) couleur(s);
- 10 Le cas échéant, la description de la (des) couleur(s) mentionnée(s) au code 09;
- 11 Indication du produit ainsi que l'indication de la (des) classe(s) et de la (des) sous-classe(s);
- 12 Le cas échéant, l'indication des éléments caractéristiques du dessin ou du modèle;
- 13 Le cas échéant, l'indication du droit de priorité tel que visé à l'article 4 de la Convention de Paris pour la protection de la Propriété Industrielle;
- 14 Le cas échéant, l'indication du nom du véritable créateur du dessin ou du modèle.

Rubrique II

Dépôts Benelux enregistrés conformément aux dispositions de l'article 3.11 de la Convention Benelux en matière de propriété intellectuelle pour lesquels le déposant a demandé l'ajournement de la publication de l'enregistrement (article 3.12 de la Convention Benelux en matière de propriété intellectuelle).

Ordre de la publication (précédé d'un code):

- 01 Numéro d'ordre de l'enregistrement, la date d'enregistrement;
- 15 Indication de la période d'ajournement de la publication.

Rubrique III

Dépôts Benelux enregistrés conformément aux dispositions de l'article 3.11 de la Convention Benelux en matière de propriété intellectuelle pour lesquels le déposant avait demandé l'ajournement de la publication.

Ordre de la publication (précédé d'un code):

- 01 Numéro d'ordre de l'enregistrement ainsi que le numéro et la date (jour, heure et minute) du dépôt, la date d'enregistrement;
- 02 Date d'échéance de la durée de protection de l'enregistrement;
- 03 Nom du déposant;
- 04 Adresse (rue);
- 05 Localité et pays;
- 06 Le cas échéant, le nom et l'adresse du mandataire ou, le cas échéant, l'indication de l'adresse postale du déposant;
- 08 Reproduction(s) du dessin ou du modèle;
- 09 Le cas échéant, l'indication de la (des) couleur(s);
- 10 Le cas échéant, la description de la (des) couleur(s) mentionnée(s) au code 09;
- 11 Indication du produit ainsi que l'indication de la (des) classe(s) et de la (des) sous-classe(s);
- 12 Le cas échéant, l'indication des éléments caractéristiques du dessin ou du modèle;
- 13 Le cas échéant, l'indication du droit de priorité tel que visé à l'article 4 de la Convention de Paris pour la protection de la Propriété Industrielle;
- 14 Le cas échéant, l'indication du nom du véritable créateur du dessin ou du modèle;
- 15 Indication de la période d'ajournement de la publication.



Rubriek IV

Beneluxdepots ingeschreven overeenkomstig artikel 3.13 van het Benelux-verdrag inzake de intellectuele eigendom werd opgeschort (in strijd met de goede zeden of de openbare orde van één der Beneluxlanden).

Rubriek V

Beneluxdepots ingeschreven overeenkomstig artikel 3.11 van het Benelux-verdrag inzake de intellectuele eigendom waarvan de publicatie overeenkomstig artikel 3.13 van het Benelux-verdrag inzake de intellectuele eigendom werd opgeschort.

Volgorde van publicatie (voorafgegaan door codering):

- 01 Volgnummer van de inschrijving alsmede nummer en dagtekening (dag, uur en minuut) van het depot, datum van inschrijving;
- 02 Datum waarop de geldigheidsduur van de inschrijving verstrijkt;
- 03 Naam van de deponent;
- 04 Adres (straat);
- 05 Plaats en land;
- 06 In voorkomend geval, naam en adres van de gemachtigde of, in voorkomend geval, vermelding van het correspondentie-adres van de deponent;
- 08 Afbeelding(en) van de tekening of het model;
- 09 In voorkomend geval, vermelding van de kleur(en);
- 10 in voorkomend geval, nadere omschrijving van de onder code 09 genoemde kleur(en);
- 11 Vermelding van het voortbrengsel alsmede klasse(n) en onderklasse(n) aanduiding;
- 12 In voorkomend geval, vermelding van de kenmerkende eigenschappen van de tekening of het model;
- 13 In voorkomend geval, vermelding van het recht van voorrang als bedoeld in artikel 4 van het Verdrag van Parijs tot bescherming van de Industriële Eigendom;
- 14 In voorkomend geval, vermelding van de naam van de werkelijke ontwerper van de tekening of het model.

Rubriek VI

Beneluxdepots ingeschreven overeenkomstig artikel 3.11 van het Benelux-verdrag inzake de intellectuele eigendom waarvan een tweede publicatie is verricht (artikel 3.11, lid 3 van het Benelux-verdrag inzake de intellectuele eigendom).

Volgorde van publicatie (voorafgegaan door codering):

- 01 Volgnummer van de inschrijving alsmede nummer en dagtekening (dag, uur en minuut) van het depot, datum van inschrijving;
- 02 Datum waarop de geldigheidsduur van de inschrijving verstrijkt;
- 03 Naam van de deponent;
- 04 Adres (straat);
- 05 Plaats en land;
- 06 In voorkomend geval, naam en adres van de gemachtigde of, in voorkomend geval, vermelding van het correspondentie-adres van de deponent;
- 08 Afbeelding(en) van de tekening of het model;
- 09 In voorkomend geval, vermelding van de kleur(en);
- 10 in voorkomend geval, nadere omschrijving van onder code 09 genoemde kleur(en);
- 11 Vermelding van het voortbrengsel alsmede klasse(n) en onderklasse aanduiding;
- 12 In voorkomend geval, vermelding van de kenmerkende eigenschappen van de tekening of het model;
- 13 In voorkomend geval, vermelding van het recht van voorrang als bedoeld in artikel 4 van het Verdrag van Parijs tot bescherming van de Industriële Eigendom;
- 14 In voorkomend geval, vermelding van de naam van de werkelijke ontwerper van de tekening of het model;
- 15 In voorkomend geval, vermelding van de termijn waarvoor opschorting van de publicatie werd gevraagd.

Rubriek VII

Vernieuwingen van de overeenkomstig artikel 3.11 van het Benelux-verdrag inzake de intellectuele eigendom ingeschreven Beneluxdepots (artikel 3.14 van het Benelux-verdrag inzake de intellectuele eigendom).

Volgorde van publicatie (voorafgegaan door codering):

- 01 Volgnummer van de inschrijving alsmede nummer en dagtekening (dag, uur en minuut) van het depot, datum van inschrijving;
- 02 Datum waarop de geldigheidsduur van de inschrijving verstrijkt;
- 03 Naam van de deponent;
- 04 Adres (straat);
- 05 Plaats en land;
- 06 In voorkomend geval, naam en adres van de gemachtigde of, in voorkomend geval, vermelding van het correspondentie-adres van de deponent;
- 08 Afbeelding(en) van de tekening of het model;

Rubrique IV

Dépôts Benelux pour lesquels la publication a été ajournée conformément à l'article 3.13 de la Convention Benelux en matière de propriété intellectuelle (contraire aux bonnes moeurs ou à l'ordre public d'un des pays du Benelux).

Rubrique V

Dépôts Benelux enregistrés conformément à l'article 3.11 de la Convention Benelux en matière de propriété intellectuelle pour lesquels la publication a été ajournée, conformément aux dispositions de l'article 3.13 de la Convention Benelux en matière de propriété intellectuelle.

Ordre de la publication (précédé d'un code):

- 01 Numéro d'ordre de l'enregistrement ainsi que le numéro et la date (jour, heure et minute) du dépôt, la date d'enregistrement;
- 02 Date d'échéance de la durée de protection de l'enregistrement;
- 03 Nom du déposant;
- 04 Adresse (rue);
- 05 Localité et pays;
- 06 Le cas échéant, le nom et l'adresse du mandataire ou, le cas échéant, l'indication de l'adresse postale du déposant;
- 08 Reproduction(s) du dessin ou du modèle;
- 09 Le cas échéant, l'indication de la (des) couleur(s);
- 10 Le cas échéant, la description de la (des) couleur(s) mentionnée(s) au code 09;
- 11 Indication du produit ainsi que l'indication de la (des) classe(s) et de la (des) sous-classe(s);
- 12 Le cas échéant, l'indication des éléments caractéristiques du dessin ou du modèle;
- 13 Le cas échéant, l'indication du droit de priorité tel que visé à l'article 4 de la Convention de Paris pour la protection de la Propriété Industrielle;
- 14 Le cas échéant, l'indication du nom du véritable créateur du dessin ou du modèle.

Rubrique VI

Dépôts Benelux enregistrés conformément à l'article 3.11 de la Convention Benelux en matière de propriété intellectuelle pour lesquels une nouvelle publication est faite (article 3.11, alinéa 3 de la Convention Benelux en matière de propriété intellectuelle).

Ordre de la publication (précédé d'un code):

- 01 Numéro d'ordre de l'enregistrement ainsi que le numéro et la date (jour, heure et minute) du dépôt, la date d'enregistrement;
- 02 Date d'échéance de la durée de protection de l'enregistrement;
- 03 Nom du déposant;
- 04 Adresse (rue);
- 05 Localité et pays;
- 06 Le cas échéant, le nom et l'adresse du mandataire ou, le cas échéant, l'indication de l'adresse postale du déposant;
- 08 Reproduction(s) du dessin ou du modèle;
- 09 Le cas échéant, l'indication de la (des) couleur(s);
- 10 Le cas échéant, la description de la (des) couleur(s) mentionnée(s) au code 09;
- 11 Indication du produit ainsi que l'indication de la (des) classe(s) et de la (des) sous-classe(s);
- 12 Le cas échéant, l'indication des éléments caractéristiques du dessin ou du modèle;
- 13 Le cas échéant, l'indication du droit de priorité tel que visé à l'article 4 de la Convention de Paris pour la protection de la Propriété Industrielle;
- 14 Le cas échéant, l'indication du nom du véritable créateur du dessin ou du modèle;
- 15 Le cas échéant, l'indication de la période d'ajournement de la publication.

Rubrique VII

Renouvellements de dépôts Benelux enregistrés conformément à l'article 3.11 de la Convention Benelux en matière de propriété intellectuelle (article 3.14 de la Convention Benelux en matière de propriété intellectuelle).

Ordre de la publication (précédé d'un code):

- 01 Numéro d'ordre de l'enregistrement ainsi que le numéro et la date (jour, heure et minute) du dépôt, la date d'enregistrement;
- 02 Date d'échéance de la durée de protection de l'enregistrement;
- 03 Nom du déposant;
- 04 Adresse (rue);
- 05 Localité et pays;
- 06 Le cas échéant, le nom et l'adresse du mandataire ou, le cas échéant, l'indication de l'adresse postale du déposant;

- 09 In voorkomend geval, vermelding van de kleur(en);
- 10 In voorkomend geval, nadere omschrijving van de onder code 09 genoemde kleur(en);
- 11 Vermelding van het voortbrengsel alsmede klasse(n) en onderklassen) aanduiding;
- 12 In voorkomend geval, vermelding van de kenmerkende eigenschappen van de tekening of het model;
- 13 In voorkomend geval, vermelding van het recht van voorrang als bedoeld in artikel 4 van het Verdrag van Parijs tot bescherming van de Industriële Eigendom;
- 14 In voorkomend geval, vermelding van de naam van de werkelijke ontwerper van de tekening of het model;
- 18 Datum van verzoek tot vernieuwing.

- 08 Reproduction(s) du dessin ou du modèle;
- 09 Le cas échéant, l'indication de la (des) couleur(s);
- 10 Le cas échéant, la description de la (des) couleur(s) mentionnée(s) au code 09;
- 11 Indication du produit ainsi que l'indication de la (des) classe(s) et de la (des) sous-classe(s);
- 12 Le cas échéant, l'indication des éléments caractéristiques du dessin ou du modèle;
- 13 Le cas échéant, l'indication du droit de priorité tel que visé à l'article 4 de la Convention de Paris pour la protection de la Propriété Industrielle;
- 14 Le cas échéant, l'indication du nom du véritable créateur du dessin ou du modèle;
- 18 Date de la requête de renouvellement.

Rubriek VIII

Beneluxdepots waarbij wijzigingen van de inschrijving van de tekening of het model in het register werden aangetekend (regel 3.1 van het Uitvoeringsreglement).

- 01 Overdrachten
- 02 Licenties
- 03 Pandrechten
- 04 Beslagleggingen
- 05 Doorhalen van licenties, pand, beslag
- 06 Adreswijzigingen (houder)
- 07 Naamswijzigingen (houder)
- 08 a Wijzigingen van correspondentie-adres
- b Aanstelling of wijziging van gemachtigde
- c Naams- en adreswijzigingen van gemachtigde
- d Naams- of adreswijzigingen van gemachtigde
- 09 Naams- en adreswijzigingen (houder)
- 10 Verbeteringen van schrijffouten
- 11 Overige verbeteringen

N.B.-De na de tekst van een wijziging voorkomende aanduiding betreft een interne codering.
-Indien na de datum van aantekening de aanduidingen (1), (2), enz. voorkomen betekent dit dat bij de registraties gelijktijdig meerdere wijzigingen zijn aangetekend. Tevens geven deze aanduidingen de volgorde der wijzigingen aan.

Rubriek IX

Beneluxdepots waarvan ingevolge een rechterlijke beslissing die in kracht van gewijsde is gegaan, de doorhaling van de inschrijving heeft plaatsgevonden op verzoek van de meest gereede partij (artikel 1.14 en 4.5 van het Benelux-verdrag inzake de intellectuele eigendom en regel 3.1 van het Uitvoeringsreglement).

Rubriek X

- A Beneluxdepots waarvan de vrijwillige/ambtshalve doorhaling van de inschrijving heeft plaatsgevonden (artikel 3.21 van het Benelux-verdrag inzake de intellectuele eigendom en regel 3.1 van het Uitvoeringsreglement).
Volgorde van publicatie (voorafgegaan door codering):
 - 01 Volgnummer van de inschrijving.
- B Benelux en internationale depots waarbij een verklaring van de houder of een rechtelijke beslissing als bedoeld in artikel 3.24, lid 3 van het Benelux-verdrag inzake de intellectuele eigendom is ingeschreven.
Volgorde van publicatie (voorafgegaan door codering):
 - 01 Volgnummer van de inschrijving.

Rubriek XI

Inschrijvingen van Benelux- en internationale depots waarbij een vordering tot opeising van de ontwerper werd ingeschreven (artikel 3.7 van het Benelux-verdrag inzake de intellectuele eigendom en regel 2.10, lid 1 van het Uitvoeringsreglement).

Volgorde van publicatie (voorafgegaan door codering):

- 01 Volgnummer van de inschrijving;
- 14 Naam van de ontwerper.

Rubriek XII

Inschrijvingen van Benelux- en internationale depots waarbij de in artikel 3.7 het Benelux-verdrag inzake de intellectuele eigendom genoemde inschrijving van de vordering tot opeising werd doorgehaald (regel 2.10, lid 2 van het Uitvoeringsreglement).

Volgorde van publicatie (voorafgegaan door codering):

- 01 Volgnummer van de inschrijving;
- 14 Naam van de ontwerper.

Rubrique VIII

Dépôts Benelux auprès desquels sont enregistrées au registre des modifications de l'enregistrement du dessin ou modèle (règle 3.1 du Règlement d'exécution).

- 01 Cessions
- 02 Licences
- 03 Droits de gage
- 04 Saisies
- 05 Radiation de licences, gages, saisies
- 06 Changement d'adresse (titulaire)
- 07 Changement de nom (titulaire)
- 08 a Changements d'adresse de correspondance
- b Institution ou changement de mandataire
- c Changements de nom et d'adresse du mandataire
- d Changements de nom ou d'adresse du mandataire
- 09 Changement de nom et d'adresse (titulaire)
- 10 Corrections d'erreurs de plume
- 11 Autre rectifications

N.B.-L'indication qui pourrait figurer après le texte d'une modification est un code interne.
-Si les indications (1), (2), etc. devaient figurer après la date de notification, cela signifie qu'il y a plusieurs modifications qui sont notifiées simultanément. Ces indications font également apparaître le rang des modifications.

Rubrique IX

Dépôts Benelux dont la radiation de l'enregistrement, faisant suite à une décision judiciaire coulée en force de chose jugée, a été effectuée à la demande de la partie la plus diligente (article 1.14 et 4.5 de la Convention Benelux en matière de propriété intellectuelle et la règle 3.1 du Règlement d'exécution).

Rubrique X

- A Dépôts Benelux dont la radiation volontaire/d'office de l'enregistrement a été effectuée (article 3.21 de la Convention Benelux en matière de propriété intellectuelle et la règle 3.1 du Règlement d'exécution).
Ordre de la publication (précédé d'un code):
 - 01 Numéro d'ordre de l'enregistrement.
- B Dépôts Benelux ou internationaux pour lesquels une requête de renonciation partielle ou une décision judiciaire est enregistrée, comme visée à l'article 3.24, alinéa 3 de la Convention Benelux en matière de propriété intellectuelle).
Ordre de la publication (précédé d'un code):
 - 01 Numéro d'ordre de l'enregistrement.

Rubrique XI

Enregistrements de dépôts Benelux et internationaux auprès desquels une action en revendication du créateur a été enregistrée (article 3.7 de la Convention Benelux en matière de propriété intellectuelle et règle 2.10, alinéa 1 du Règlement d'exécution).

Ordre de la publication (précédé d'un code):

- 01 Numéro d'ordre de l'enregistrement;
- 14 Nom du créateur.

Rubrique XII

Enregistrements de dépôts Benelux et internationaux auprès desquels l'enregistrement de l'action en revendication visée à l'article 3.7 été radié (règle 2.10, alinéa 2 du Règlement d'exécution).

Ordre de la publication (précédé d'un code):

- 01 Numéro d'ordre de l'enregistrement;
- 14 Nom du créateur.

Rubriek XIII

Internationale inschrijvingen waarbij zijn aangetekend:
(regel 3.2, lid 3 van het Uitvoeringsreglement)

- a Nietigverklaring;
- b Vervallen verklaring;
- c Licentieverlening;
- d Pandrecht;
- e Beslaglegging;
- f Doorhaling der licentieverlening, pand, beslag.

Rubriek XIV

Inschrijvingen van Benelux- en internationale depots waarbij de bijzondere verklaring betreffende instandhouding van een auteursrecht is aangetekend (artikel 21, lid 3 en artikel 24 van de Eenvormige Beneluxwet inzake Tekeningen of Modellen).

Niet meer van toepassing sinds december 2003.

Rubriek XV

Beneluxdepots waarvan de geldigheidsduur van de inschrijving verstreken is (artikel 3.22, sub a. van het Benelux-verdrag inzake de intellectuele eigendom).

De publicatie heeft plaats na afloop van de termijn van uitstel bedoeld in artikel 3.14, lid 3 van het Benelux-verdrag inzake de intellectuele eigendom.

Rubrique XIII

Enregistrements internationaux auprès desquels sont enregistrées:
(règle 3.2, alinéa 3 du Règlement d'exécution).

- a Des décisions d'annulation;
- b Des décisions d'extinction;
- c Des licences;
- d Gages;
- e Saisies;
- f Des radiations de licence, gages, saisies.

Rubrique XIV

Enregistrements de dépôts Benelux et internationaux auprès desquels la déclaration spéciale concernant le maintien d'un droit d'auteur est enregistrée (article 21, par. 3 et article 24 de la Loi Uniforme Benelux en matière de Dessins ou Modèles).

Plus d'application depuis décembre 2003.

Rubrique XV

Dépôts Benelux dont l'enregistrement est venu à expiration (article 3.22, sous a. de la Convention Benelux en matière de propriété intellectuelle).

La publication a eu lieu après l'écoulement du délai de grâce prévu à l'article 3.14, alinéa 3 de la Convention Benelux en matière de propriété intellectuelle.



Mededeling Communication

Geen mededeling

Pas de communication





Rubriek I Rubrique I

Beneluxdepots ingeschreven overeenkomstig artikel 3.11 van het Benelux-verdrag inzake de intellectuele eigendom.

- 01 Volgnummer van de inschrijving alsmede nummer en dagtekening (dag, uur en minuut) van het depot, datum van inschrijving;
- 02 Datum waarop de geldigheidsduur van de inschrijving verstrijkt;
- 03 Naam van de deposant;
- 04 Adres (straat);
- 05 Plaats en land;
- 06 In voorkomend geval, naam en adres van de gemachtigde of, in voorkomend geval, vermelding van het correspondentie-adres van de deposant;
- 08 Afbeelding(en) van de tekening of het model;
- 09 In voorkomend geval, vermelding van de kleur(en);
- 10 In voorkomend geval, nadere omschrijving van de onder code 09 genoemde kleur(en);
- 11 Vermelding van het voortbrengsel alsmede klasse(n) en onderklasse(n) aanduiding;
- 12 In voorkomend geval, vermelding van de kenmerkende eigenschappen van de tekening of het model;
- 13 In voorkomend geval, vermelding van het recht van voorrang als bedoeld in artikel 4 van het Verdrag van Parijs tot bescherming van de Industriële Eigendom;
- 14 In voorkomend geval, vermelding van de naam van de werkelijke ontwerper van de tekening of het model.

Dépôts Benelux enregistrés conformément aux dispositions de l'article 3.11 de la Convention Benelux en matière de propriété intellectuelle.

- 01 Numéro d'ordre de l'enregistrement ainsi que le numéro et la date (jour, heure et minute) du dépôt, la date d'enregistrement;
- 02 Date d'échéance de la durée de protection de l'enregistrement;
- 03 Nom du déposant;
- 04 Adresse (rue);
- 05 Localité et pays;
- 06 Le cas échéant, le nom et l'adresse du mandataire ou, le cas échéant, l'indication de l'adresse postale du déposant;
- 08 Reproduction(s) du dessin ou du modèle;
- 09 Le cas échéant, l'indication de la (des) couleur(s);
- 10 Le cas échéant, la description de la (des) couleur(s) mentionnée(s) au code 09;
- 11 Indication du produit ainsi que l'indication de la (des) classe(s) et de la (des) sous-classe(s);
- 12 Le cas échéant, l'indication des éléments caractéristiques du dessin ou du modèle;
- 13 Le cas échéant, l'indication du droit de priorité tel que visé à l'article 4 de la Convention de Paris pour la protection de la Propriété Industrielle;
- 14 Le cas échéant, l'indication du nom du véritable créateur du dessin ou du modèle.



- 01 *Inschrijvingsnummer*
38840-01
Nummer en dagtekening (dag en uur) van het depot
06942-01 03.05.2011 , 10.45
Datum inschrijving
06.01.2012 ,
- 02 *Vervaldatum*
03.05.2016
- 03 *Naam van de deposant*
PROMECO N.V.
- 04 *Adres (straat en nummer) van de deposant*
Doornikserijksweg 12
- 05 *Postcode, plaats en land van de deposant*
8510 Bellegem,
België
- 08 *Afbeelding van de tekening of het model*
ZIE AFBEELDING(EN)
- 11 *Vermelding van het voortbrengsel gevolgd door de aanduiding van de klasse(n) en onderklasse(n)*
Kom met deksel (kl 7-01).
- 14 *Vermelding van de naam van de werkelijke ontwerper van de tekening*
REDJAL Karim



- 01 *Inschrijvingsnummer*
38840-02
Nummer en dagtekening (dag en uur) van het depot
06942-02 03.05.2011 , 10.45

- Datum inschrijving*
06.01.2012 ,
- 02 *Vervaldatum*
03.05.2016
- 03 *Naam van de deposant*
PROMECO N.V.
- 04 *Adres (straat en nummer) van de deposant*
Doornikserijksweg 12
- 05 *Postcode, plaats en land van de deposant*
8510 Bellegem,
België
- 08 *Afbeelding van de tekening of het model*
ZIE AFBEELDING(EN)
- 11 *Vermelding van het voortbrengsel gevolgd door de aanduiding van de klasse(n) en onderklasse(n)*
Deksel (kl 7-01).
- 14 *Vermelding van de naam van de werkelijke ontwerper van de tekening*
REDJAL Karim

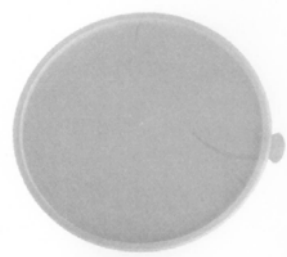
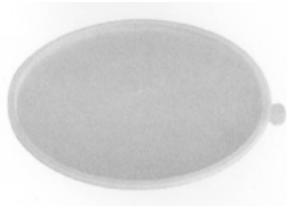

- 01 *Inschrijvingsnummer*
38840-03
Nummer en dagtekening (dag en uur) van het depot
06942-03 03.05.2011 , 10.45
Datum inschrijving
06.01.2012 ,
- 02 *Vervaldatum*
03.05.2016
- 03 *Naam van de deposant*
PROMECO N.V.
- 04 *Adres (straat en nummer) van de deposant*
Doornikserijksweg 12

- 05 *Postcode, plaats en land van de deposant*
8510 Bellegem,
België
- 08 *Afbeelding van de tekening of het model*
ZIE AFBEELDING(EN)
- 11 *Vermelding van het voortbrengsel gevolgd door de aanduiding van de klasse(n) en onderklasse(n)*
Pot met deksel (kl 7-01).
- 14 *Vermelding van de naam van de werkelijke ontwerper van de tekening*
REDJAL Karim

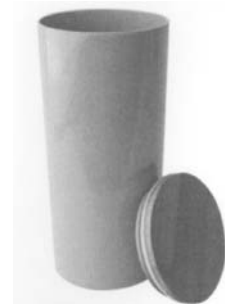

- 01 *Inschrijvingsnummer*
38840-04
Nummer en dagtekening (dag en uur) van het depot
06942-04 03.05.2011 , 10.45
Datum inschrijving
06.01.2012 ,
- 02 *Vervaldatum*
03.05.2016
- 03 *Naam van de deposant*
PROMECO N.V.
- 04 *Adres (straat en nummer) van de deposant*
Doornikserijksweg 12
- 05 *Postcode, plaats en land van de deposant*
8510 Bellegem,
België
- 08 *Afbeelding van de tekening of het model*
ZIE AFBEELDING(EN)

- 11 *Vermelding van het voortbrengsel gevolgd door de aanduiding van de klasse(n) en onderklasse(n)*
Pot met deksel (kl 7-01).
- 14 *Vermelding van de naam van de werkelijke ontwerper van de tekening*
REDJAL Karim



- 01 *Numéro d'enregistrement*
38841-00
Numéro, date et heure du dépôt
06944-00 11.05.2011 , 15.30
Date de l'enregistrement
23.12.2011 ,
- 02 *Date d'échéance*
11.05.2016
- 03 *Nom du déposant*
Massange de Collombs Olivier
- 04 *Adresse (rue et numéro) du déposant*
Rue A & M Servais Kinet 19
- 05 *Code postal, localité et pays du déposant*
1200 Bruxelles,
Belgique
- 08 *Reproduction du dessin ou modèle*
VOIR REPRODUCTION(S)
- 11 *Indication du produit suivi de la (des) classe(s) et de la (des) sous-classe(s)*
Chaise (cl 6-01).
- 12 *Description des éléments caractéristiques de l'aspect nouveau du produit; le cas échéant,*

indication des parties du dessin ou modèle auxquelles se rapportent les couleurs
Chaise assemblée en trois parties + assise et dont les pieds sont transversaux.

- 14 *Indication du nom du véritable créateur du dessin ou modèle*
MASSANGE DE COLLOMBS Olivier



- 01 *Inschrijvingsnummer*
38842-01
Nummer en dagtekening (dag en uur) van het depot
83826-01 07.03.2011 , 08.00
Datum inschrijving
15.12.2011 ,
- 02 *Vervaldatum*
07.03.2016
- 03 *Naam van de deposant*
Accate bvba
- 04 *Adres (straat en nummer) van de deposant*
Rollebeekstraat 34
- 05 *Postcode, plaats en land van de deposant*
B-2160 Wommelgem,
België
- 08 *Afbeelding van de tekening of het model*
ZIE AFBEELDING(EN)
- 11 *Vermelding van het voortbrengsel gevolgd door de aanduiding van de klasse(n) en onderklasse(n)*
Shirt (kl 2-02).
- 14 *Vermelding van de naam van de werkelijke ontwerper van de tekening*
VAN BORTEL Anne

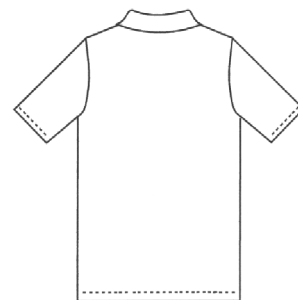

- 01 *Inschrijvingsnummer*
38842-02
Nummer en dagtekening (dag en uur) van het depot
83826-02 07.03.2011 , 08.00
Datum inschrijving
15.12.2011 ,
- 02 *Vervaldatum*
07.03.2016
- 03 *Naam van de deposant*
Accate bvba
- 04 *Adres (straat en nummer) van de deposant*
Rollebeekstraat 34
- 05 *Postcode, plaats en land van de deposant*
B-2160 Wommelgem,
België
- 08 *Afbeelding van de tekening of het model*
ZIE AFBEELDING(EN)
- 11 *Vermelding van het voortbrengsel gevolgd door de aanduiding van de klasse(n) en onderklasse(n)*
Shirt (kl 2-02).
- 14 *Vermelding van de naam van de werkelijke ontwerper van de tekening*
VAN BORTEL Anne



- 01 *Inschrijvingsnummer*
38843-00

Nummer en dagtekening (dag en uur) van het depot

83842-00 24.03.2011 , 08.00

Datum inschrijving

06.01.2012 ,

02 *Vervaldatum*

24.03.2016

03 *Naam van de deposant*

Horich Beheer bv

04 *Adres (straat en nummer) van de deposant*

Sportlaan 42, Postbus 207

05 *Postcode, plaats en land van de deposant*

7570 AE Oldenzaal,
Nederland

08 *Afbeelding van de tekening of het model*

ZIE AFBEELDING(EN)

11 *Vermelding van het voortbrengsel gevolgd door de aanduiding van de klasse(n) en onderklasse(n)*

Tafelscherm (kl 6-03, 06).

14 *Vermelding van de naam van de werkelijke ontwerper van de tekening*

VERHEUL Richard Leonardus
Franciscus

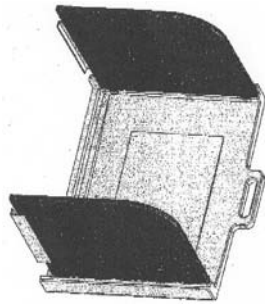

01 *Inschrijvingsnummer*

38844-00

Nummer en dagtekening (dag en uur) van het depot

83887-00 25.02.2011 , 10.17

Datum inschrijving

29.11.2011 ,

02 *Vervaldatum*

25.02.2016

03 *Naam van de deposant*

Klima-Service bvba

04 *Adres (straat en nummer) van de deposant*

Daalmstraat 7 b

05 *Postcode, plaats en land van de deposant*

9930 Zomergem,
Nederland

08 *Afbeelding van de tekening of het model*

ZIE AFBEELDING(EN)

11 *Vermelding van het voortbrengsel gevolgd door de aanduiding van de klasse(n) en onderklasse(n)*

Zonnepaneel (kl 13-03).

14 *Vermelding van de naam van de werkelijke ontwerper van de tekening*

GOETHALS Patrick



01 *Inschrijvingsnummer*

38845-00

Nummer en dagtekening (dag en uur) van het depot

83917-00 04.04.2011 , 08.00

Datum inschrijving

05.01.2012 ,

02 *Vervaldatum*

04.04.2016

03 *Naam van de deposant*

CEGO Publishers NV

04 *Adres (straat en nummer) van de deposant*

Schapenstraat 34

05 *Postcode, plaats en land van de deposant*

3000 Leuven,
België

08 *Afbeelding van de tekening of het model*

ZIE AFBEELDING(EN)

11 *Vermelding van het voortbrengsel gevolgd door de aanduiding van de klasse(n) en onderklasse(n)*

Theatertent (kl 11-02; 25-01).

12 *Beschrijving van de kenmerkende eigenschappen van het nieuwe uiterlijk van het voortbrengsel; in voorkomend geval, vermelding van de onderdelen van de tekening of het model waarop de kleuren betrekking hebben*

Het theater is een tentvorm met aan de voorzijde een venster met twee vensterluiken en aan de achterzijde een venster zonder vensterluiken.

14 *Vermelding van de naam van de werkelijke ontwerper van de tekening*

VAN ACHTEREN Peter

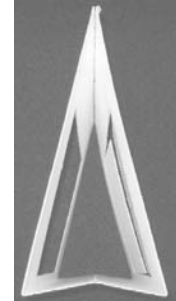

01 *Inschrijvingsnummer*

38846-00

Nummer en dagtekening (dag en uur) van het depot

83928-00 16.05.2011 , 08.00

Datum inschrijving

15.12.2011 ,

02 *Vervaldatum*

16.05.2016

03 *Naam van de deposant*

Peter de Koning

04 *Adres (straat en nummer) van de deposant*

Komijnhof 2

05 *Postcode, plaats en land van de deposant*

3193 JK Hoogvliet,
Nederland

08 *Afbeelding van de tekening of het model*

ZIE AFBEELDING(EN)

11 *Vermelding van het voortbrengsel gevolgd door de aanduiding van de klasse(n) en onderklasse(n)*

Doos met rijgnaald voor visaas (kl 9-03; 22-05).

14 *Vermelding van de naam van de werkelijke ontwerper van de tekening*

DE KONING Peter

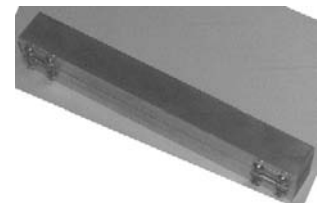



01 *Inschrijvingsnummer*
38847-00

Nummer en dagtekening (dag en uur) van het depot

83933-00 21.06.2011 , 08.00

Datum inschrijving

30.12.2011 ,

02 *Vervaldatum*

21.06.2016

03 *Naam van de deposant*

Het Wolvennest B.V.

04 *Adres (straat en nummer) van de deposant*

Barentszplein 8 p

05 *Postcode, plaats en land van de deposant*

1013 NJ Amsterdam,
Nederland

08 *Afbeelding van de tekening of het model*

ZIE AFBEELDING(EN)

09 *Vermelding van de kleur(en)*

zwart, diverse tinten bruin

11 *Vermelding van het voortbrengsel gevolgd door de aanduiding van de klasse(n) en onderklasse(n)*

Snack (kl 1-01).

12 *Beschrijving van de kenmerkende eigenschappen van het nieuwe uiterlijk van het voortbrengsel; in voorkomend geval, vermelding van de onderdelen van de tekening of het model waarop de kleuren betrekking hebben*

Snack van bladerdeeg, voorzien van een ouwel met logo.

14 *Vermelding van de naam van de werkelijke ontwerper van de tekening*

BRINK Sven



01 *Inschrijvingsnummer*
38848-01

Nummer en dagtekening (dag en uur) van het depot

83978-01 26.05.2011 , 08.00

Datum inschrijving

06.01.2012 ,

02 *Vervaldatum*

26.05.2016

03 *Naam van de deposant*
GPM International B.V.

04 *Adres (straat en nummer) van de deposant*
Hofkamp 26

05 *Postcode, plaats en land van de deposant*
6161 DC Geleen,
Nederland

08 *Afbeelding van de tekening of het model*
ZIE AFBEELDING(EN)

11 *Vermelding van het voortbrengsel gevolgd door de aanduiding van de klasse(n) en onderklasse(n)*

Verpakking (Blister) (kl 9-03, 05).

14 *Vermelding van de naam van de werkelijke ontwerper van de tekening*

VRANKEN Léon

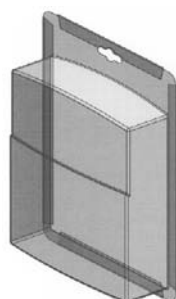

01 *Inschrijvingsnummer*
38848-02

Nummer en dagtekening (dag en uur) van het depot

83978-02 26.05.2011 , 08.00

Datum inschrijving

06.01.2012 ,

02 *Vervaldatum*

26.05.2016

03 *Naam van de deposant*
GPM International B.V.

04 *Adres (straat en nummer) van de deposant*
Hofkamp 26

05 *Postcode, plaats en land van de deposant*
6161 DC Geleen,
Nederland

08 *Afbeelding van de tekening of het model*
ZIE AFBEELDING(EN)

11 *Vermelding van het voortbrengsel gevolgd door de aanduiding van de klasse(n) en onderklasse(n)*

Verpakking (Blister) (kl 9-03, 05).

14 *Vermelding van de naam van de werkelijke ontwerper van de tekening*

VRANKEN Léon

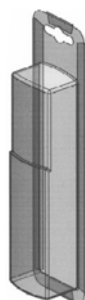

01 *Inschrijvingsnummer*
38848-03

Nummer en dagtekening (dag en uur) van het depot

83978-03 26.05.2011 , 08.00

Datum inschrijving

06.01.2012 ,

02 *Vervaldatum*

26.05.2016

03 *Naam van de deposant*
GPM International B.V.

04 *Adres (straat en nummer) van de deposant*
Hofkamp 26

05 *Postcode, plaats en land van de deposant*
6161 DC Geleen,
Nederland

08 *Afbeelding van de tekening of het model*
ZIE AFBEELDING(EN)

11 *Vermelding van het voortbrengsel gevolgd door de aanduiding van de klasse(n) en onderklasse(n)*

Verpakking (Blister) (kl 9-03, 05).

14 *Vermelding van de naam van de werkelijke ontwerper van de tekening*

VRANKEN Léon

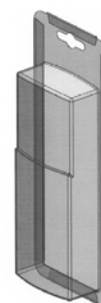

01 *Inschrijvingsnummer*
38848-04

Nummer en dagtekening (dag en uur) van het depot

83978-04 26.05.2011 , 08.00

Datum inschrijving

06.01.2012 ,

02 *Vervaldatum*

26.05.2016

03 *Naam van de deposant*
GPM International B.V.

04 *Adres (straat en nummer) van de deposant*
Hofkamp 26

05 *Postcode, plaats en land van de deposant*
6161 DC Geleen,
Nederland

08 *Afbeelding van de tekening of het model*
ZIE AFBEELDING(EN)

11 *Vermelding van het voortbrengsel gevolgd door de aanduiding van de klasse(n) en onderklasse(n)*

Verpakking (Blister) (kl 9-03, 05).

14 *Vermelding van de naam van de werkelijke ontwerper van de tekening*

VRANKEN Léon

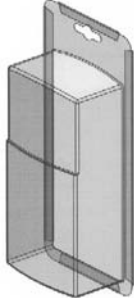

01 *Inschrijvingsnummer*
38848-05

Nummer en dagtekening (dag en uur) van het depot

83978-05 26.05.2011 , 08.00

Datum inschrijving

06.01.2012 ,

02 *Vervaldatum*
26.05.2016

03 *Naam van de deposant*
GPM International B.V.

04 *Adres (straat en nummer) van de deposant*
Hofkamp 26

05 *Postcode, plaats en land van de deposant*
6161 DC Geleen,
Nederland

08 *Afbeelding van de tekening of het model*
ZIE AFBEELDING(EN)

11 *Vermelding van het voortbrengsel gevolgd door de aanduiding van de klasse(n) en onderklasse(n)*

Verpakking (Blister) (kl 9-03, 05).

14 *Vermelding van de naam van de werkelijke ontwerper van de tekening*
VRANKEN Léon

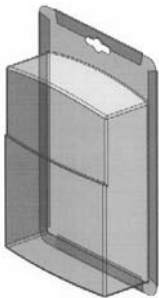

01 *Inschrijvingsnummer*
38848-06

Nummer en dagtekening (dag en uur) van het depot

83978-06 26.05.2011 , 08.00

Datum inschrijving

06.01.2012 ,

02 *Vervaldatum*
26.05.2016

03 *Naam van de deposant*
GPM International B.V.

04 *Adres (straat en nummer) van de deposant*
Hofkamp 26

05 *Postcode, plaats en land van de deposant*
6161 DC Geleen,
Nederland

08 *Afbeelding van de tekening of het model*
ZIE AFBEELDING(EN)

11 *Vermelding van het voortbrengsel gevolgd door de aanduiding van de klasse(n) en onderklasse(n)*

Verpakking (Blister) (kl 9-03, 05).

14 *Vermelding van de naam van de werkelijke ontwerper van de tekening*
VRANKEN Léon

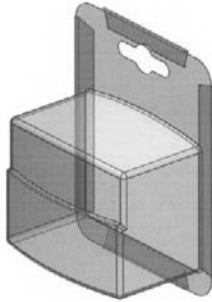

01 *Inschrijvingsnummer*
38848-07

Nummer en dagtekening (dag en uur) van het depot

83978-07 26.05.2011 , 08.00

Datum inschrijving

06.01.2012 ,

02 *Vervaldatum*
26.05.2016

03 *Naam van de deposant*
GPM International B.V.

04 *Adres (straat en nummer) van de deposant*
Hofkamp 26

05 *Postcode, plaats en land van de deposant*
6161 DC Geleen,
Nederland

08 *Afbeelding van de tekening of het model*
ZIE AFBEELDING(EN)

11 *Vermelding van het voortbrengsel gevolgd door de aanduiding van de klasse(n) en onderklasse(n)*

Verpakking (Blister) (kl 9-03, 05).

14 *Vermelding van de naam van de werkelijke ontwerper van de tekening*
VRANKEN Léon



01 *Inschrijvingsnummer*
38849-01

Nummer en dagtekening (dag en uur) van het depot

83983-01 28.06.2011 , 19.49

Datum inschrijving

06.01.2012 ,

02 *Vervaldatum*
28.06.2016

03 *Naam van de deposant*
Peter Putters

04 *Adres (straat en nummer) van de deposant*
Edisonstraat 35

05 *Postcode, plaats en land van de deposant*
3817 VL Amersfoort,
Nederland

08 *Afbeelding van de tekening of het model*
ZIE AFBEELDING(EN)

11 *Vermelding van het voortbrengsel gevolgd door de aanduiding van de klasse(n) en onderklasse(n)*

Klep/deksel (kl 9-07).

14 *Vermelding van de naam van de werkelijke ontwerper van de tekening*
PUTTERS Peter

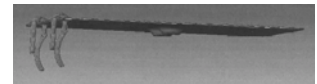
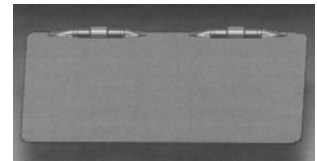
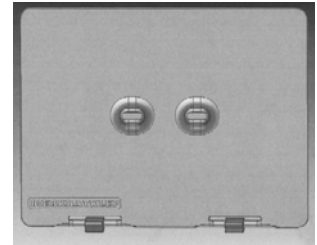

01 *Inschrijvingsnummer*
38849-02

Nummer en dagtekening (dag en uur) van het depot

83983-02 28.06.2011 , 19.49

Datum inschrijving

06.01.2012 ,

02 *Vervaldatum*
28.06.2016

03 *Naam van de deposant*
Peter Putters

04 *Adres (straat en nummer) van de deposant*
Edisonstraat 35

05 *Postcode, plaats en land van de deposant*
3817 VL Amersfoort,
Nederland

08 *Afbeelding van de tekening of het model*
ZIE AFBEELDING(EN)

11 *Vermelding van het voortbrengsel gevolgd door de aanduiding van de klasse(n) en onderklasse(n)*

Clip (kl 8-08).

- 14 *Vermelding van de naam van de werkelijke ontwerper van de tekening*

PUTTERS Peter

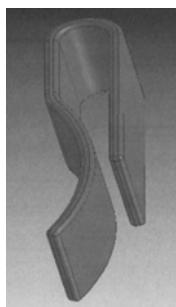
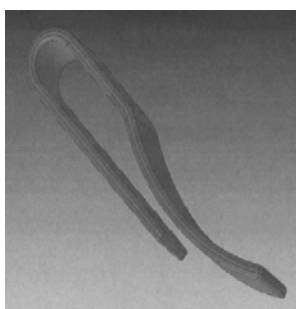
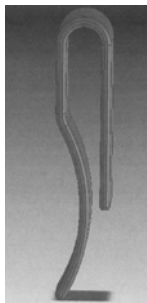
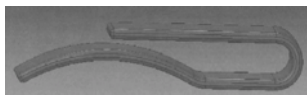

- 01 *Inschrijvingsnummer*
38850-01

Nummer en dagtekening (dag en uur) van het depot

83987-01 25.07.2011 , 08.00

Datum inschrijving
22.12.2011 ,

- 02 *Vervaldatum*
25.07.2016

- 03 *Naam van de deposant*
Remco Strooker
h.o.d.n. Praefero

- 04 *Adres (straat en nummer) van de deposant*
Koestraat 109

- 05 *Postcode, plaats en land van de deposant*
2871 DP Schoonhoven,
Nederland

- 08 *Afbeelding van de tekening of het model*
ZIE AFBEELDING(EN)

- 11 *Vermelding van het voortbrengsel gevolgd door de aanduiding van de klasse(n) en onderklasse(n)*
Presentatielijst (kl 20-03).

- 12 *Beschrijving van de kenmerkende eigenschappen van het nieuwe uiterlijk van het voortbrengsel; in voorkomend geval, vermelding van de onderdelen van de tekening of het model waarop de kleuren betrekking hebben*

Presentatiesierlijst is rechthoekig van vorm. Aan de achterkant van het model bevindt zich een standaard met twee pennen.

- 14 *Vermelding van de naam van de werkelijke ontwerper van de tekening*

STROOKER Remco



- 01 *Inschrijvingsnummer*
38850-02

Nummer en dagtekening (dag en uur) van het depot

83987-02 25.07.2011 , 08.00

Datum inschrijving
22.12.2011 ,

- 02 *Vervaldatum*
25.07.2016

- 03 *Naam van de deposant*
Remco Strooker
h.o.d.n. Praefero

- 04 *Adres (straat en nummer) van de deposant*
Koestraat 109

- 05 *Postcode, plaats en land van de deposant*
2871 DP Schoonhoven,
Nederland

- 08 *Afbeelding van de tekening of het model*
ZIE AFBEELDING(EN)

- 11 *Vermelding van het voortbrengsel gevolgd door de aanduiding van de klasse(n) en onderklasse(n)*

Houder voor hoofddeksel (kl 6-06; 8-08).

- 12 *Beschrijving van de kenmerkende eigenschappen van het nieuwe uiterlijk van het voortbrengsel; in voorkomend geval, vermelding van de onderdelen van de tekening of het model waarop de kleuren betrekking hebben*

Het model is rechthoekig met schuine kanten. Op het draagvlak bevinden zich twee pennen-/staafjes.

- 14 *Vermelding van de naam van de werkelijke ontwerper van de tekening*

STROOKER Remco



- 01 *Inschrijvingsnummer*
38851-00

Nummer en dagtekening (dag en uur) van het depot

84011-00 25.07.2011 , 08.00

Datum inschrijving
15.12.2011 ,

- 02 *Vervaldatum*
25.07.2016

- 03 *Naam van de deposant*
Nicolaas Jacobus Jozef de Vries
h.o.d.n. De Ronde Bar

- 04 *Adres (straat en nummer) van de deposant*
Molenlei 21

- 05 *Postcode, plaats en land van de deposant*
1921 CX Akersloot,
Nederland

- 08 *Afbeelding van de tekening of het model*
ZIE AFBEELDING(EN)

- 11 *Vermelding van het voortbrengsel gevolgd door de aanduiding van de klasse(n) en onderklasse(n)*

Bar (kl 6-03).

- 14 *Vermelding van de naam van de werkelijke ontwerper van de tekening*
DE VRIES Klaas Nicolaas J.J.

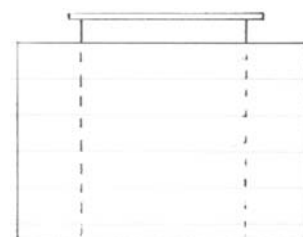
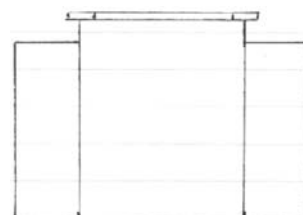

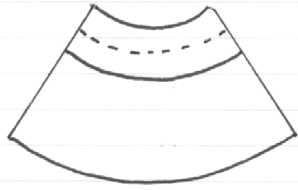

01 *Inschrijvingsnummer*
38852-01

Nummer en dagtekening (dag en uur) van het depot

84015-01 10.06.2011 , 13.59

Datum inschrijving

15.12.2011 ,

02 *Vervaldatum*
10.06.2016

03 *Naam van de deposant*
Sathijn B.V.

04 *Adres (straat en nummer) van de deposant*
Protonweg 14

05 *Postcode, plaats en land van de deposant*
1627 LD Hoorn,
Nederland

06 *Naam en adres van de gemachtigde of vermelding van het correspondentie-adres van de deposant*

Zacco Netherlands B.V.
Nachtwachtdaan 20
1058 EA Amsterdam
Nederland.

08 *Afbeelding van de tekening of het model*
ZIE AFBEELDING(EN)

11 *Vermelding van het voortbrengsel gevolgd door de aanduiding van de klasse(n) en onderklasse(n)*
Stickers (kl 19-08).



01 *Inschrijvingsnummer*
38852-02

Nummer en dagtekening (dag en uur) van het depot

84015-02 10.06.2011 , 13.59

Datum inschrijving

15.12.2011 ,

02 *Vervaldatum*
10.06.2016

03 *Naam van de deposant*
Sathijn B.V.

04 *Adres (straat en nummer) van de deposant*
Protonweg 14

05 *Postcode, plaats en land van de deposant*
1627 LD Hoorn,
Nederland

06 *Naam en adres van de gemachtigde of vermelding van het correspondentie-adres van de deposant*

Zacco Netherlands B.V.
Nachtwachtdaan 20
1058 EA Amsterdam
Nederland.

08 *Afbeelding van de tekening of het model*
ZIE AFBEELDING(EN)

11 *Vermelding van het voortbrengsel gevolgd door de aanduiding van de klasse(n) en onderklasse(n)*
Stickers (kl 19-08).



01 *Inschrijvingsnummer*
38852-03

Nummer en dagtekening (dag en uur) van het depot

84015-03 10.06.2011 , 13.59

Datum inschrijving

15.12.2011 ,

02 *Vervaldatum*
10.06.2016

03 *Naam van de deposant*
Sathijn B.V.

04 *Adres (straat en nummer) van de deposant*
Protonweg 14

05 *Postcode, plaats en land van de deposant*
1627 LD Hoorn,
Nederland

06 *Naam en adres van de gemachtigde of vermelding van het correspondentie-adres van de deposant*

Zacco Netherlands B.V.
Nachtwachtdaan 20
1058 EA Amsterdam
Nederland.

08 *Afbeelding van de tekening of het model*
ZIE AFBEELDING(EN)

11 *Vermelding van het voortbrengsel gevolgd door de aanduiding van de klasse(n) en onderklasse(n)*
Stickers (kl 19-08).



01 *Inschrijvingsnummer*
38853-01

Nummer en dagtekening (dag en uur) van het depot

84031-01 22.06.2011 , 08.00

Datum inschrijving

15.12.2011 ,

02 *Vervaldatum*
22.06.2016

03 *Naam van de deposant*
Jolanda van Goor

h.o.d.n. Studio Jolanda van Goor

04 *Adres (straat en nummer) van de deposant*
Weerelaan 149

05 *Postcode, plaats en land van de deposant*
1705 EV Heerhugowaard,
Nederland

08 *Afbeelding van de tekening of het model*
ZIE AFBEELDING(EN)

11 *Vermelding van het voortbrengsel gevolgd door de aanduiding van de klasse(n) en onderklasse(n)*
Stoel (kl 6-01).

14 *Vermelding van de naam van de werkelijke ontwerper van de tekening*
VAN GOOR Jolanda





- 01 *Inschrijvingsnummer*
38853-02

Nummer en dagtekening (dag en uur) van het depot

84031-02 22.06.2011 , 08.00

Datum inschrijving

15.12.2011 ,

- 02 *Vervaldatum*
22.06.2016

- 03 *Naam van de deposant*

Jolanda van Goor
h.o.d.n. Studio Jolanda van Goor

- 04 *Adres (straat en nummer) van de deposant*
Weerelaan 149

- 05 *Postcode, plaats en land van de deposant*
1705 EV Heerhugowaard,
Nederland

- 08 *Afbeelding van de tekening of het model*
ZIE AFBEELDING(EN)

- 11 *Vermelding van het voortbrengsel gevolgd door de aanduiding van de klasse(n) en onderklasse(n)*

Kruk (kl 6-01).

- 14 *Vermelding van de naam van de werkelijke ontwerper van de tekening*
VAN GOOR Jolanda



- 01 *Inschrijvingsnummer*
38853-03

Nummer en dagtekening (dag en uur) van het depot

84031-03 22.06.2011 , 08.00

Datum inschrijving

15.12.2011 ,

- 02 *Vervaldatum*
22.06.2016

- 03 *Naam van de deposant*

Jolanda van Goor
h.o.d.n. Studio Jolanda van Goor

- 04 *Adres (straat en nummer) van de deposant*
Weerelaan 149

- 05 *Postcode, plaats en land van de deposant*
1705 EV Heerhugowaard,
Nederland

- 08 *Afbeelding van de tekening of het model*
ZIE AFBEELDING(EN)

- 11 *Vermelding van het voortbrengsel gevolgd door de aanduiding van de klasse(n) en onderklasse(n)*

Kruk (kl 6-01).

- 14 *Vermelding van de naam van de werkelijke ontwerper van de tekening*
VAN GOOR Jolanda



- 01 *Inschrijvingsnummer*
38854-00

Nummer en dagtekening (dag en uur) van het depot

84044-00 15.08.2011 , 08.00

Datum inschrijving

15.12.2011 ,

- 02 *Vervaldatum*
15.08.2016

- 03 *Naam van de deposant*

THIERRY-STOUTHANDEL Ron

- 04 *Adres (straat en nummer) van de deposant*
Van Oudijckerf 54

- 05 *Postcode, plaats en land van de deposant*
3813 CX Amersfoort,
Nederland

- 08 *Afbeelding van de tekening of het model*
ZIE AFBEELDING(EN)

- 11 *Vermelding van het voortbrengsel gevolgd door de aanduiding van de klasse(n) en onderklasse(n)*

Computertafel (kl 6-03).

- 12 *Beschrijving van de kenmerkende eigenschappen van het nieuwe uiterlijk van het voortbrengsel; in voorkomend geval, vermelding van de onderdelen van de tekening of het model waarop de kleuren betrekking hebben*

ding van de onderdelen van de tekening of het model waarop de kleuren betrekking hebben

Computertafel met poten en opklapdeksel met slot.

- 14 *Vermelding van de naam van de werkelijke ontwerper van de tekening*
THIERRY-STOUTHANDEL Ron



- 01 *Inschrijvingsnummer*
38855-00

Nummer en dagtekening (dag en uur) van het depot

84057-00 14.07.2011 , 08.00

Datum inschrijving

15.12.2011 ,

- 02 *Vervaldatum*
14.07.2016

- 03 *Naam van de deposant*
René Goossens

- 04 *Adres (straat en nummer) van de deposant*
De Beeke 4

- 05 *Postcode, plaats en land van de deposant*
5469 DW Erp,
Nederland

- 08 *Afbeelding van de tekening of het model*
ZIE AFBEELDING(EN)

- 11 *Vermelding van het voortbrengsel gevolgd door de aanduiding van de klasse(n) en onderklasse(n)*

Ledikant (kl 6-02).

- 14 *Vermelding van de naam van de werkelijke ontwerper van de tekening*
GOOSSENS Rene

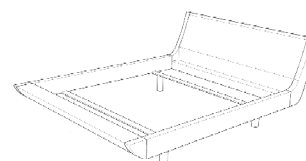

01 *Inschrijvingsnummer***38856-00***Nummer en dagtekening (dag en uur) van het depot*

84058-00 16.08.2011 , 08.00

Datum inschrijving

06.01.2012 ,

02 *Vervaldatum*

16.08.2016

03 *Naam van de deposant*

Ruben Alexander Heijdra

04 *Adres (straat en nummer) van de deposant*

Gerrit van Eykenef 2

05 *Postcode, plaats en land van de deposant*3816 DD Amersfoort,
Nederland08 *Afbeelding van de tekening of het model*

ZIE AFBEELDING(EN)

11 *Vermelding van het voortbrengsel gevolgd door de aanduiding van de klasse(n) en onderklasse(n)*

Verlichtingsarmatuur (kl 17-03; 26-05).

12 *Beschrijving van de kenmerkende eigenschappen van het nieuwe uiterlijk van het voortbrengsel; in voorkomend geval, vermelding van de onderdelen van de tekening of het model waarop de kleuren betrekking hebben*

De gitaarlamp is een hanglamp. De verlichtingsarmatuur bestaat uit 3 akoestische gitaren die bij de halzen aan elkaar zijn verbonden. De verlichtingsarmatuur heeft een ophanginrichting met kabels. De lampen bevinden zich in het klankgat.

14 *Vermelding van de naam van de werkelijke ontwerper van de tekening*

HEIJDRA Ruben

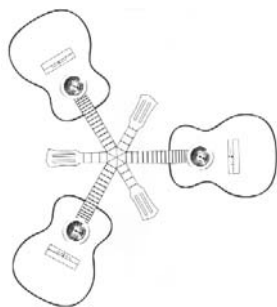
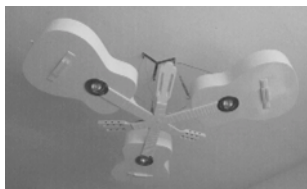
01 *Numéro d'enregistrement***38857-00***Numéro, date et heure du dépôt*

84088-00 09.08.2011 , 08.00

Date de l'enregistrement

15.12.2011 ,

02 *Date d'échéance*

09.08.2016

03 *Nom du déposant*

PSYCHOMED.COM S.A.

04 *Adresse (rue et numéro) du déposant*

Vieux Chemin de Wavre 117 A

05 *Code postal, localité et pays du déposant*1380 Ohain,
Belgique06 *Nom et adresse du mandataire ou indication de l'adresse postale du déposant*PRONOVEM MARKS SA
Avenue Josse Goffinlaan 158
B-1082 Bruxelles
Belgique.08 *Reproduction du dessin ou modèle*

VOIR REPRODUCTION(S)

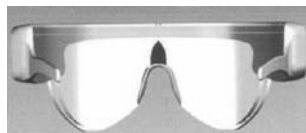
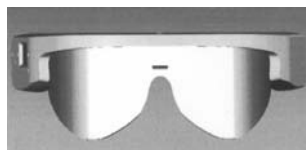
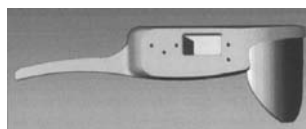
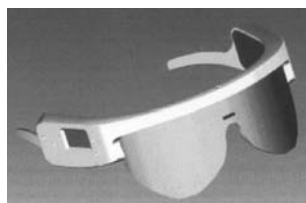
11 *Indication du produit suivi de la (des) classe(s) et de la (des) sous-classe(s)*Lunettes de stimulation audio-visuelle
avec écouteurs (cl 14-1, 03; 16-06).01 *Inschrijvingsnummer***38858-00***Nummer en dagtekening (dag en uur) van het depot*

84116-00 06.09.2011 , 08.00

Datum inschrijving

15.12.2011 ,

02 *Vervaldatum*

06.09.2016

03 *Naam van de deposant*Willem F. van der Mast
h.o.d.n. W.I.M. Retail04 *Adres (straat en nummer) van de deposant*

Dr. Ir. Vondelingpark 83

05 *Postcode, plaats en land van de deposant*6716 EM Ede,
Nederland08 *Afbeelding van de tekening of het model*

ZIE AFBEELDING(EN)

11 *Vermelding van het voortbrengsel gevolgd door de aanduiding van de klasse(n) en onderklasse(n)*

Inlegkruisje (kl 24-04).

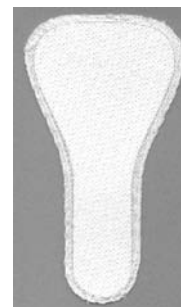
01 *Inschrijvingsnummer***38859-00***Nummer en dagtekening (dag en uur) van het depot*

84123-00 12.09.2011 , 08.00

Datum inschrijving

23.12.2011 ,

02 *Vervaldatum*

12.09.2016

03 *Naam van de deposant*

Paul Schietekat

04 *Adres (straat en nummer) van de deposant*

Provenierstersstraat 6

05 *Postcode, plaats en land van de deposant*9000 Gent,
België08 *Afbeelding van de tekening of het model*

ZIE AFBEELDING(EN)

11 *Vermelding van het voortbrengsel gevolgd door de aanduiding van de klasse(n) en onderklasse(n)*

Schoen (kl 2-04).

14 *Vermelding van de naam van de werkelijke ontwerper van de tekening*

SCHIETEKAT Paul

01 *Inschrijvingsnummer***38860-00***Nummer en dagtekening (dag en uur) van het depot*

84233-00 09.02.2010 , 16.00

Datum inschrijving

23.12.2011 ,

02 *Vervaldatum*

09.02.2015

- 03 *Naam van de deposant*
Maxim Winkelaar
h.o.d.n. rondaywinkelaar architecten
v.o.f.
- 04 *Adres (straat en nummer) van de deposant*
Sint Olofspoort 3
- 05 *Postcode, plaats en land van de deposant*
1012 AJ Amsterdam,
Nederland
- 08 *Afbeelding van de tekening of het model*
ZIE AFBEELDING(EN)
- 11 *Vermelding van het voortbrengsel gevolgd
door de aanduiding van de klasse(n) en
onderklasse(n)*
Watergebouw (kl 25-03).
- 14 *Vermelding van de naam van de werkelijke
ontwerper van de tekening*
WINKELAAR Maxim; RONDAY Bob

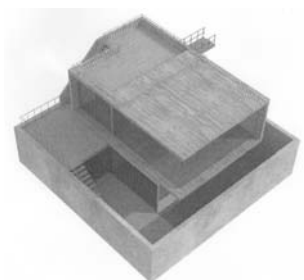

- 01 *Inschrijvingsnummer*
38861-01
*Nummer en dagtekening (dag en uur) van het
depot*
83905-01 28.03.2011 , 09.45
Datum inschrijving
22.12.2011 ,

- 02 *Vervaldatum*
28.03.2016
- 03 *Naam van de deposant*
ARTIHOVE REGINA B.V.
- 04 *Adres (straat en nummer) van de deposant*
Hoeksekade 162
- 05 *Postcode, plaats en land van de deposant*
2661 JL Bergschenhoek,
Nederland
- 08 *Afbeelding van de tekening of het model*
ZIE AFBEELDING(EN)
- 09 *Vermelding van de kleur(en)*
bronskleurig, rood, blauw, geel, groen,
paars, oranje, goudkleurig
- 11 *Vermelding van het voortbrengsel gevolgd
door de aanduiding van de klasse(n) en
onderklasse(n)*
Sculptuur (kl 11-02).



- 01 *Inschrijvingsnummer*
38861-02
*Nummer en dagtekening (dag en uur) van het
depot*
83905-02 28.03.2011 , 09.45
Datum inschrijving
22.12.2011 ,
- 02 *Vervaldatum*
28.03.2016
- 03 *Naam van de deposant*
ARTIHOVE REGINA B.V.
- 04 *Adres (straat en nummer) van de deposant*
Hoeksekade 162
- 05 *Postcode, plaats en land van de deposant*
2661 JL Bergschenhoek,
Nederland
- 08 *Afbeelding van de tekening of het model*
ZIE AFBEELDING(EN)
- 09 *Vermelding van de kleur(en)*
bronskleurig
- 11 *Vermelding van het voortbrengsel gevolgd
door de aanduiding van de klasse(n) en
onderklasse(n)*
Sculptuur (kl 11-02).



- 01 *Inschrijvingsnummer*
38861-03
*Nummer en dagtekening (dag en uur) van het
depot*
83905-03 28.03.2011 , 09.45
Datum inschrijving
22.12.2011 ,
- 02 *Vervaldatum*
28.03.2016
- 03 *Naam van de deposant*
ARTIHOVE REGINA B.V.
- 04 *Adres (straat en nummer) van de deposant*
Hoeksekade 162
- 05 *Postcode, plaats en land van de deposant*
2661 JL Bergschenhoek,
Nederland
- 08 *Afbeelding van de tekening of het model*
ZIE AFBEELDING(EN)
- 09 *Vermelding van de kleur(en)*
zilverkleurig
- 11 *Vermelding van het voortbrengsel gevolgd
door de aanduiding van de klasse(n) en
onderklasse(n)*
Sculptuur (kl 11-02).



- 01 *Inschrijvingsnummer*
38861-04
*Nummer en dagtekening (dag en uur) van het
depot*
83905-04 28.03.2011 , 09.45
Datum inschrijving
22.12.2011 ,
- 02 *Vervaldatum*
28.03.2016
- 03 *Naam van de deposant*
ARTIHOVE REGINA B.V.
- 04 *Adres (straat en nummer) van de deposant*
Hoeksekade 162

- 05 *Postcode, plaats en land van de deposant*
2661 JL Bergschenhoek,
Nederland
- 08 *Afbeelding van de tekening of het model*
ZIE AFBEELDING(EN)
- 09 *Vermelding van de kleur(en)*
bronskleurig
- 11 *Vermelding van het voortbrengsel gevolgd
door de aanduiding van de klasse(n) en
onderklasse(n)*
Sculptuur (kl 11-02).



- 01 *Inschrijvingsnummer*
38861-05
- Nummer en dagtekening (dag en uur) van het depot*
83905-05 28.03.2011 , 09.45
- Datum inschrijving*
22.12.2011 ,
- 02 *Vervaldatum*
28.03.2016
- 03 *Naam van de deposant*
ARTIHOVE REGINA B.V.
- 04 *Adres (straat en nummer) van de deposant*
Hoeksekade 162
- 05 *Postcode, plaats en land van de deposant*
2661 JL Bergschenhoek,
Nederland
- 08 *Afbeelding van de tekening of het model*
ZIE AFBEELDING(EN)
- 09 *Vermelding van de kleur(en)*
bronskleurig, goudkleurig
- 11 *Vermelding van het voortbrengsel gevolgd
door de aanduiding van de klasse(n) en
onderklasse(n)*
Sculptuur (kl 11-02).



- 01 *Inschrijvingsnummer*
38861-06

- Nummer en dagtekening (dag en uur) van het depot*
83905-06 28.03.2011 , 09.45
- Datum inschrijving*
22.12.2011 ,
- 02 *Vervaldatum*
28.03.2016
- 03 *Naam van de deposant*
ARTIHOVE REGINA B.V.
- 04 *Adres (straat en nummer) van de deposant*
Hoeksekade 162
- 05 *Postcode, plaats en land van de deposant*
2661 JL Bergschenhoek,
Nederland
- 08 *Afbeelding van de tekening of het model*
ZIE AFBEELDING(EN)
- 09 *Vermelding van de kleur(en)*
bronskleurig, zilverkleurig
- 11 *Vermelding van het voortbrengsel gevolgd
door de aanduiding van de klasse(n) en
onderklasse(n)*
Sculptuur (kl 11-02).



- 01 *Inschrijvingsnummer*
38861-07
- Nummer en dagtekening (dag en uur) van het depot*
83905-07 28.03.2011 , 09.45
- Datum inschrijving*
22.12.2011 ,
- 02 *Vervaldatum*
28.03.2016
- 03 *Naam van de deposant*
ARTIHOVE REGINA B.V.
- 04 *Adres (straat en nummer) van de deposant*
Hoeksekade 162
- 05 *Postcode, plaats en land van de deposant*
2661 JL Bergschenhoek,
Nederland
- 08 *Afbeelding van de tekening of het model*
ZIE AFBEELDING(EN)
- 09 *Vermelding van de kleur(en)*
bronskleurig
- 11 *Vermelding van het voortbrengsel gevolgd
door de aanduiding van de klasse(n) en
onderklasse(n)*
Sculptuur (kl 11-02).



- 01 *Inschrijvingsnummer*
38861-08
- Nummer en dagtekening (dag en uur) van het depot*
83905-08 28.03.2011 , 09.45
- Datum inschrijving*
22.12.2011 ,
- 02 *Vervaldatum*
28.03.2016
- 03 *Naam van de deposant*
ARTIHOVE REGINA B.V.
- 04 *Adres (straat en nummer) van de deposant*
Hoeksekade 162
- 05 *Postcode, plaats en land van de deposant*
2661 JL Bergschenhoek,
Nederland
- 08 *Afbeelding van de tekening of het model*
ZIE AFBEELDING(EN)
- 09 *Vermelding van de kleur(en)*
zilverkleurig
- 11 *Vermelding van het voortbrengsel gevolgd
door de aanduiding van de klasse(n) en
onderklasse(n)*
Boekclip (kl 19-02).



- 01 *Inschrijvingsnummer*
38861-09
- Nummer en dagtekening (dag en uur) van het depot*
83905-09 28.03.2011 , 09.45
- Datum inschrijving*
22.12.2011 ,
- 02 *Vervaldatum*
28.03.2016
- 03 *Naam van de deposant*
ARTIHOVE REGINA B.V.
- 04 *Adres (straat en nummer) van de deposant*
Hoeksekade 162

- 05 *Postcode, plaats en land van de deposant*
2661 JL Bergschenhoek,
Nederland
- 08 *Afbeelding van de tekening of het model*
ZIE AFBEELDING(EN)
- 09 *Vermelding van de kleur(en)*
zwart
- 11 *Vermelding van het voortbrengsel gevolgd door de aanduiding van de klasse(n) en onderklasse(n)*
Sculptuur (set) (kl 11-02).



- 01 *Inschrijvingsnummer*
38861-10
- Nummer en dagtekening (dag en uur) van het depot*
83905-10 28.03.2011 , 09.45
- Datum inschrijving*
22.12.2011 ,
- 02 *Vervaldatum*
28.03.2016
- 03 *Naam van de deposant*
ARTIHOVE REGINA B.V.
- 04 *Adres (straat en nummer) van de deposant*
Hoeksekade 162
- 05 *Postcode, plaats en land van de deposant*
2661 JL Bergschenhoek,
Nederland
- 08 *Afbeelding van de tekening of het model*
ZIE AFBEELDING(EN)
- 09 *Vermelding van de kleur(en)*
bronskleurig, rood, oranje, geel, groen,
goudkleurig
- 11 *Vermelding van het voortbrengsel gevolgd door de aanduiding van de klasse(n) en onderklasse(n)*
Sculptuur (kl 11-02).



- 01 *Inschrijvingsnummer*
38861-11

Nummer en dagtekening (dag en uur) van het depot

83905-11 28.03.2011 , 09.45

Datum inschrijving

22.12.2011 ,

02 *Vervaldatum*

28.03.2016

03 *Naam van de deposant*

ARTIHOVE REGINA B.V.

04 *Adres (straat en nummer) van de deposant*

Hoeksekade 162

05 *Postcode, plaats en land van de deposant*

2661 JL Bergschenhoek,
Nederland

08 *Afbeelding van de tekening of het model*

ZIE AFBEELDING(EN)

09 *Vermelding van de kleur(en)*

wit, goudkleurig

11 *Vermelding van het voortbrengsel gevolgd door de aanduiding van de klasse(n) en onderklasse(n)*

Sculptuur (kl 11-02).

Sculptuur (kl 11-02).



01 *Inschrijvingsnummer*

38861-12

Nummer en dagtekening (dag en uur) van het depot

83905-12 28.03.2011 , 09.45

Datum inschrijving

22.12.2011 ,

02 *Vervaldatum*

28.03.2016

03 *Naam van de deposant*

ARTIHOVE REGINA B.V.

04 *Adres (straat en nummer) van de deposant*

Hoeksekade 162

05 *Postcode, plaats en land van de deposant*

2661 JL Bergschenhoek,
Nederland

08 *Afbeelding van de tekening of het model*

ZIE AFBEELDING(EN)

09 *Vermelding van de kleur(en)*

zilverkleurig; goudkleurig, wit, rood,
paars

11 *Vermelding van het voortbrengsel gevolgd door de aanduiding van de klasse(n) en onderklasse(n)*

Houder met kom (kl 7-01).

Houder met kom (kl 7-01).



01 *Inschrijvingsnummer*

38861-13

Nummer en dagtekening (dag en uur) van het depot

83905-13 28.03.2011 , 09.45

Datum inschrijving

22.12.2011 ,

02 *Vervaldatum*

28.03.2016

03 *Naam van de deposant*

ARTIHOVE REGINA B.V.

04 *Adres (straat en nummer) van de deposant*

Hoeksekade 162

05 *Postcode, plaats en land van de deposant*

2661 JL Bergschenhoek,
Nederland

08 *Afbeelding van de tekening of het model*

ZIE AFBEELDING(EN)

09 *Vermelding van de kleur(en)*

bronskleurig

11 *Vermelding van het voortbrengsel gevolgd door de aanduiding van de klasse(n) en onderklasse(n)*

Sculptuur (kl 11-02).

Sculptuur (kl 11-02).



01 *Inschrijvingsnummer*

38861-14

Nummer en dagtekening (dag en uur) van het depot

83905-14 28.03.2011 , 09.45

Datum inschrijving

22.12.2011 ,

02 *Vervaldatum*

28.03.2016

03 *Naam van de deposant*

ARTIHOVE REGINA B.V.

04 *Adres (straat en nummer) van de deposant*

Hoeksekade 162

05 *Postcode, plaats en land van de deposant*

2661 JL Bergschenhoek,
Nederland

08 *Afbeelding van de tekening of het model*

ZIE AFBEELDING(EN)

- 09 *Vermelding van de kleur(en)*
bronskleurig, goudkleurig
- 11 *Vermelding van het voortbrengsel gevolgd door de aanduiding van de klasse(n) en onderklasse(n)*
Sculptuur (kl 11-02).



- 01 *Inschrijvingsnummer*
38861-15
- Nummer en dagtekening (dag en uur) van het depot*
83905-15 28.03.2011 , 09.45
- Datum inschrijving*
22.12.2011 ,
- 02 *Vervaldatum*
28.03.2016
- 03 *Naam van de deposant*
ARTIHOVE REGINA B.V.
- 04 *Adres (straat en nummer) van de deposant*
Hoeksekade 162
- 05 *Postcode, plaats en land van de deposant*
2661 JL Bergschenhoek,
Nederland
- 08 *Afbeelding van de tekening of het model*
ZIE AFBEELDING(EN)
- 09 *Vermelding van de kleur(en)*
bronskleurig, wit, goudkleurig
- 11 *Vermelding van het voortbrengsel gevolgd door de aanduiding van de klasse(n) en onderklasse(n)*
Sculptuur (kl 11-02).



- 01 *Inschrijvingsnummer*
38861-16
- Nummer en dagtekening (dag en uur) van het depot*
83905-16 28.03.2011 , 09.45
- Datum inschrijving*
22.12.2011 ,
- 02 *Vervaldatum*
28.03.2016

- 03 *Naam van de deposant*
ARTIHOVE REGINA B.V.
- 04 *Adres (straat en nummer) van de deposant*
Hoeksekade 162
- 05 *Postcode, plaats en land van de deposant*
2661 JL Bergschenhoek,
Nederland
- 08 *Afbeelding van de tekening of het model*
ZIE AFBEELDING(EN)
- 09 *Vermelding van de kleur(en)*
bronskleurig, zwart
- 11 *Vermelding van het voortbrengsel gevolgd door de aanduiding van de klasse(n) en onderklasse(n)*
Sculptuur (kl 11-02).



- 01 *Inschrijvingsnummer*
38861-17
- Nummer en dagtekening (dag en uur) van het depot*
83905-17 28.03.2011 , 09.45
- Datum inschrijving*
22.12.2011 ,
- 02 *Vervaldatum*
28.03.2016
- 03 *Naam van de deposant*
ARTIHOVE REGINA B.V.
- 04 *Adres (straat en nummer) van de deposant*
Hoeksekade 162
- 05 *Postcode, plaats en land van de deposant*
2661 JL Bergschenhoek,
Nederland
- 08 *Afbeelding van de tekening of het model*
ZIE AFBEELDING(EN)
- 09 *Vermelding van de kleur(en)*
bronskleurig
- 11 *Vermelding van het voortbrengsel gevolgd door de aanduiding van de klasse(n) en onderklasse(n)*
Sculptuur (kl 11-02).



- 01 *Inschrijvingsnummer*
38861-18
- Nummer en dagtekening (dag en uur) van het depot*
83905-19 28.03.2011 , 09.45
- Datum inschrijving*
22.12.2011 ,
- 02 *Vervaldatum*
28.03.2016
- 03 *Naam van de deposant*
ARTIHOVE REGINA B.V.
- 04 *Adres (straat en nummer) van de deposant*
Hoeksekade 162
- 05 *Postcode, plaats en land van de deposant*
2661 JL Bergschenhoek,
Nederland
- 08 *Afbeelding van de tekening of het model*
ZIE AFBEELDING(EN)
- 09 *Vermelding van de kleur(en)*
bronskleurig, goudkleurig, wit, rood,
blauw, groen, oranje
- 11 *Vermelding van het voortbrengsel gevolgd door de aanduiding van de klasse(n) en onderklasse(n)*
Sculptuur (kl 11-02).



- 01 *Inschrijvingsnummer*
38861-19
- Nummer en dagtekening (dag en uur) van het depot*
83905-20 28.03.2011 , 09.45
- Datum inschrijving*
22.12.2011 ,
- 02 *Vervaldatum*
28.03.2016
- 03 *Naam van de deposant*
ARTIHOVE REGINA B.V.
- 04 *Adres (straat en nummer) van de deposant*
Hoeksekade 162
- 05 *Postcode, plaats en land van de deposant*
2661 JL Bergschenhoek,
Nederland
- 08 *Afbeelding van de tekening of het model*
ZIE AFBEELDING(EN)
- 09 *Vermelding van de kleur(en)*
bronskleurig, goudkleurig
- 11 *Vermelding van het voortbrengsel gevolgd door de aanduiding van de klasse(n) en onderklasse(n)*
Sculptuur (kl 11-02).

01 *Inschrijvingsnummer***38861-20***Nummer en dagtekening (dag en uur) van het depot*

83905-21 28.03.2011 , 09.45

Datum inschrijving

22.12.2011 ,

02 *Vervaldatum*

28.03.2016

03 *Naam van de deposant*

ARTIHOVE REGINA B.V.

04 *Adres (straat en nummer) van de deposant*

Hoeksekade 162

05 *Postcode, plaats en land van de deposant*2661 JL Bergschenhoek,
Nederland08 *Afbeelding van de tekening of het model*

ZIE AFBEELDING(EN)

09 *Vermelding van de kleur(en)*

bronskleurig

11 *Vermelding van het voortbrengsel gevolgd door de aanduiding van de klasse(n) en onderklasse(n)*

Sculptuur (kl 11-02).

01 *Inschrijvingsnummer***38861-21***Nummer en dagtekening (dag en uur) van het depot*

83905-22 28.03.2011 , 09.45

Datum inschrijving

22.12.2011 ,

02 *Vervaldatum*

28.03.2016

03 *Naam van de deposant*

ARTIHOVE REGINA B.V.

04 *Adres (straat en nummer) van de deposant*

Hoeksekade 162

05 *Postcode, plaats en land van de deposant*2661 JL Bergschenhoek,
Nederland08 *Afbeelding van de tekening of het model*

ZIE AFBEELDING(EN)

09 *Vermelding van de kleur(en)*

zilverkleurig, goudkleurig, zwart

11 *Vermelding van het voortbrengsel gevolgd door de aanduiding van de klasse(n) en onderklasse(n)*

Sculptuur (kl 11-02).

01 *Inschrijvingsnummer***38861-22***Nummer en dagtekening (dag en uur) van het depot*

83905-23 28.03.2011 , 09.45

Datum inschrijving

22.12.2011 ,

02 *Vervaldatum*

28.03.2016

03 *Naam van de deposant*

ARTIHOVE REGINA B.V.

04 *Adres (straat en nummer) van de deposant*

Hoeksekade 162

05 *Postcode, plaats en land van de deposant*2661 JL Bergschenhoek,
Nederland08 *Afbeelding van de tekening of het model*

ZIE AFBEELDING(EN)

09 *Vermelding van de kleur(en)*

bronskleurig

11 *Vermelding van het voortbrengsel gevolgd door de aanduiding van de klasse(n) en onderklasse(n)*

Sculptuur (kl 11-02).

01 *Inschrijvingsnummer***38861-23***Nummer en dagtekening (dag en uur) van het depot*

83905-24 28.03.2011 , 09.45

Datum inschrijving

22.12.2011 ,

02 *Vervaldatum*

28.03.2016

03 *Naam van de deposant*

ARTIHOVE REGINA B.V.

04 *Adres (straat en nummer) van de deposant*

Hoeksekade 162

05 *Postcode, plaats en land van de deposant*2661 JL Bergschenhoek,
Nederland08 *Afbeelding van de tekening of het model*

ZIE AFBEELDING(EN)

09 *Vermelding van de kleur(en)*

bronskleurig, zwart

11 *Vermelding van het voortbrengsel gevolgd door de aanduiding van de klasse(n) en onderklasse(n)*

Sculptuur (kl 11-02).

01 *Inschrijvingsnummer***38861-24***Nummer en dagtekening (dag en uur) van het depot*

83905-25 28.03.2011 , 09.45

Datum inschrijving

22.12.2011 ,

02 *Vervaldatum*

28.03.2016

03 *Naam van de deposant*

ARTIHOVE REGINA B.V.

04 *Adres (straat en nummer) van de deposant*

Hoeksekade 162

05 *Postcode, plaats en land van de deposant*2661 JL Bergschenhoek,
Nederland08 *Afbeelding van de tekening of het model*

ZIE AFBEELDING(EN)

09 *Vermelding van de kleur(en)*

bronskleurig, zwart, blauw, rood.

11 *Vermelding van het voortbrengsel gevolgd door de aanduiding van de klasse(n) en onderklasse(n)*

Sculptuur (kl 11-02).



01 *Inschrijvingsnummer*
38861-25

Nummer en dagtekening (dag en uur) van het depot

83905-26 28.03.2011 , 09.45

Datum inschrijving
22.12.2011 ,

02 *Vervaldatum*
28.03.2016

03 *Naam van de deposant*
ARTIHOVE REGINA B.V.

04 *Adres (straat en nummer) van de deposant*
Hoeksekade 162

05 *Postcode, plaats en land van de deposant*
2661 JL Bergschenhoek,
Nederland

08 *Afbeelding van de tekening of het model*
ZIE AFBEELDING(EN)

09 *Vermelding van de kleur(en)*
bronskleurig, zwart, goudkleurig

11 *Vermelding van het voortbrengsel gevolgd door de aanduiding van de klasse(n) en onderklasse(n)*
Sculptuur (kl 11-02).



01 *Inschrijvingsnummer*
38861-26

Nummer en dagtekening (dag en uur) van het depot

83905-27 28.03.2011 , 09.45

Datum inschrijving
22.12.2011 ,

02 *Vervaldatum*
28.03.2016

03 *Naam van de deposant*
ARTIHOVE REGINA B.V.

04 *Adres (straat en nummer) van de deposant*
Hoeksekade 162

05 *Postcode, plaats en land van de deposant*
2661 JL Bergschenhoek,
Nederland

08 *Afbeelding van de tekening of het model*
ZIE AFBEELDING(EN)

09 *Vermelding van de kleur(en)*
bronskleurig, zwart

11 *Vermelding van het voortbrengsel gevolgd door de aanduiding van de klasse(n) en onderklasse(n)*
Sculptuur (kl 11-02).



01 *Inschrijvingsnummer*
38861-27

Nummer en dagtekening (dag en uur) van het depot

83905-28 28.03.2011 , 09.45

Datum inschrijving
22.12.2011 ,

02 *Vervaldatum*
28.03.2016

03 *Naam van de deposant*
ARTIHOVE REGINA B.V.

04 *Adres (straat en nummer) van de deposant*
Hoeksekade 162

05 *Postcode, plaats en land van de deposant*
2661 JL Bergschenhoek,
Nederland

08 *Afbeelding van de tekening of het model*
ZIE AFBEELDING(EN)

09 *Vermelding van de kleur(en)*
bronskleurig, zwart

11 *Vermelding van het voortbrengsel gevolgd door de aanduiding van de klasse(n) en onderklasse(n)*
Sculptuur (kl 11-02).



01 *Inschrijvingsnummer*
38861-28

Nummer en dagtekening (dag en uur) van het depot

83905-29 28.03.2011 , 09.45

Datum inschrijving
22.12.2011 ,

02 *Vervaldatum*
28.03.2016

03 *Naam van de deposant*
ARTIHOVE REGINA B.V.

04 *Adres (straat en nummer) van de deposant*
Hoeksekade 162

05 *Postcode, plaats en land van de deposant*
2661 JL Bergschenhoek,
Nederland

08 *Afbeelding van de tekening of het model*
ZIE AFBEELDING(EN)

09 *Vermelding van de kleur(en)*
bronskleurig, zwart

11 *Vermelding van het voortbrengsel gevolgd door de aanduiding van de klasse(n) en onderklasse(n)*
Sculptuur (kl 7-01; 11-02).



01 *Inschrijvingsnummer*
38861-29

Nummer en dagtekening (dag en uur) van het depot

83905-31 28.03.2011 , 09.45

Datum inschrijving
22.12.2011 ,

02 *Vervaldatum*
28.03.2016

03 *Naam van de deposant*
ARTIHOVE REGINA B.V.

04 *Adres (straat en nummer) van de deposant*
Hoeksekade 162

05 *Postcode, plaats en land van de deposant*
2661 JL Bergschenhoek,
Nederland

08 *Afbeelding van de tekening of het model*
ZIE AFBEELDING(EN)

09 *Vermelding van de kleur(en)*
geel, rood, zwart, oranje

11 *Vermelding van het voortbrengsel gevolgd door de aanduiding van de klasse(n) en onderklasse(n)*
Sculptuur (kl 11-02).



01 *Inschrijvingsnummer***38861-30***Nummer en dagtekening (dag en uur) van het depot*

83905-32 28.03.2011 , 09.45

Datum inschrijving

22.12.2011 ,

02 *Vervaldatum*

28.03.2016

03 *Naam van de deposant*

ARTIHOVE REGINA B.V.

04 *Adres (straat en nummer) van de deposant*

Hoeksekade 162

05 *Postcode, plaats en land van de deposant*2661 JL Bergschenhoek,
Nederland08 *Afbeelding van de tekening of het model*

ZIE AFBEELDING(EN)

09 *Vermelding van de kleur(en)*

bronskleurig, zwart, goudkleurig

11 *Vermelding van het voortbrengsel gevolgd door de aanduiding van de klasse(n) en onderklasse(n)*

Sculptuur (kl 11-02).

01 *Inschrijvingsnummer***38861-31***Nummer en dagtekening (dag en uur) van het depot*

83905-33 28.03.2011 , 09.45

Datum inschrijving

22.12.2011 ,

02 *Vervaldatum*

28.03.2016

03 *Naam van de deposant*

ARTIHOVE REGINA B.V.

04 *Adres (straat en nummer) van de deposant*

Hoeksekade 162

05 *Postcode, plaats en land van de deposant*2661 JL Bergschenhoek,
Nederland08 *Afbeelding van de tekening of het model*

ZIE AFBEELDING(EN)

09 *Vermelding van de kleur(en)*bronskleurig, goudkleurig, zwart,
lichtgroen, diverse tinten blauw,wit11 *Vermelding van het voortbrengsel gevolgd door de aanduiding van de klasse(n) en onderklasse(n)*

Sculptuur (kl 11-02).

01 *Inschrijvingsnummer***38861-32***Nummer en dagtekening (dag en uur) van het depot*

83905-34 28.03.2011 , 09.45

Datum inschrijving

22.12.2011 ,

02 *Vervaldatum*

28.03.2016

03 *Naam van de deposant*

ARTIHOVE REGINA B.V.

04 *Adres (straat en nummer) van de deposant*

Hoeksekade 162

05 *Postcode, plaats en land van de deposant*2661 JL Bergschenhoek,
Nederland08 *Afbeelding van de tekening of het model*

ZIE AFBEELDING(EN)

09 *Vermelding van de kleur(en)*

bronskleurig, zwart

11 *Vermelding van het voortbrengsel gevolgd door de aanduiding van de klasse(n) en onderklasse(n)*

Sculptuur (kl 11-02).

01 *Inschrijvingsnummer***38861-33***Nummer en dagtekening (dag en uur) van het depot*

83905-35 28.03.2011 , 09.45

Datum inschrijving

22.12.2011 ,

02 *Vervaldatum*

28.03.2016

03 *Naam van de deposant*

ARTIHOVE REGINA B.V.

04 *Adres (straat en nummer) van de deposant*

Hoeksekade 162

05 *Postcode, plaats en land van de deposant*2661 JL Bergschenhoek,
Nederland08 *Afbeelding van de tekening of het model*

ZIE AFBEELDING(EN)

09 *Vermelding van de kleur(en)*

bronskleurig, goudkleurig

11 *Vermelding van het voortbrengsel gevolgd door de aanduiding van de klasse(n) en onderklasse(n)*

Sculptuur (kl 11-02).

01 *Inschrijvingsnummer***38861-34***Nummer en dagtekening (dag en uur) van het depot*

83905-36 28.03.2011 , 09.45

Datum inschrijving

22.12.2011 ,

02 *Vervaldatum*

28.03.2016

03 *Naam van de deposant*

ARTIHOVE REGINA B.V.

04 *Adres (straat en nummer) van de deposant*

Hoeksekade 162

05 *Postcode, plaats en land van de deposant*2661 JL Bergschenhoek,
Nederland08 *Afbeelding van de tekening of het model*

ZIE AFBEELDING(EN)

09 *Vermelding van de kleur(en)*

bronskleurig

11 *Vermelding van het voortbrengsel gevolgd door de aanduiding van de klasse(n) en onderklasse(n)*

Sculptuur (kl 11-02).



#@mmp 1874





Rubriek II

Rubrique II

Beneluxdepots ingeschreven overeenkomstig artikel 3.11 van het Benelux-verdrag inzake de intellectuele eigendom waarvan door de deposant opschorting van de publicatie van de inschrijving is gevraagd (artikel 3.12 van het Benelux-verdrag inzake de intellectuele eigendom).

- 01 Volgnummer van de inschrijving;
- 15 Vermelding van de termijn waarvoor opschorting van de publicatie werd gevraagd.

Dépôts Benelux enregistrés conformément aux dispositions de l'article 3.11 de la Convention Benelux en matière de propriété intellectuelle pour lesquels le déposant a demandé l'ajournement de la publication de l'enregistrement (article 3.12 de la Convention Benelux en matière de propriété intellectuelle).

- 01 Numéro d'ordre de l'enregistrement;
- 15 Indication de la période d'ajournement de la publication.



01 *Inschrijvingsnummer*

38862-01

15 *Vermelding van de uiterlijke opschortingsdatum van de publicatie*

01.08.2012

01 *Inschrijvingsnummer*

38862-02

15 *Vermelding van de uiterlijke opschortingsdatum van de publicatie*

01.08.2012

01 *Inschrijvingsnummer*

38862-03

15 *Vermelding van de uiterlijke opschortingsdatum van de publicatie*

01.08.2012

01 *Inschrijvingsnummer*

38862-04

15 *Vermelding van de uiterlijke opschortingsdatum van de publicatie*

01.08.2012

01 *Inschrijvingsnummer*

38862-05

15 *Vermelding van de uiterlijke opschortingsdatum van de publicatie*

01.08.2012

01 *Inschrijvingsnummer*

38863-00

15 *Vermelding van de uiterlijke opschortingsdatum van de publicatie*

01.03.2012

01 *Inschrijvingsnummer*

38864-00

15 *Vermelding van de uiterlijke opschortingsdatum van de publicatie*

30.10.2012

#@mmpp 37



Rubriek III Rubrique III

Beneluxdepots ingeschreven overeenkomstig artikel 3.11 van het Benelux-verdrag inzake de intellectuele eigendom waarvan door de deposant opschorting van de publicatie van de inschrijving werd gevraagd.

- 01 Volgnummer van de inschrijving alsmede nummer en dagtekening (dag, uur en minuut) van het depot, datum van inschrijving;
- 02 Datum waarop de geldigheidsduur van de inschrijving verstrijkt;
- 03 Naam van de deposant;
- 04 Adres (straat);
- 05 Plaats en land;
- 06 In voorkomend geval, naam en adres van de gemachtigde of, in voorkomend geval, vermelding van het correspondentie-adres van de deposant;
- 08 Afbeelding(en) van de tekening of het model;
- 09 In voorkomend geval, vermelding van de kleur(en);
- 10 in voorkomend geval, nadere omschrijving van de onder code 09 genoemde kleur(en);
- 11 Vermelding van het voortbrengsel alsmede klasse(n) en onderklasse(n) aanduiding;
- 12 In voorkomend geval, vermelding van de kenmerkende eigenschappen van de tekening of het model;
- 13 In voorkomend geval, vermelding van het recht van voorrang als bedoeld in artikel 4 van het Verdrag van Parijs tot bescherming van de Industriële Eigendom;
- 14 In voorkomend geval, vermelding van de naam van de werkelijke ontwerper van de tekening of het model;
- 15 Vermelding van de termijn waarvoor opschorting van de publicatie werd gevraagd.

Dépôts Benelux enregistrés conformément aux dispositions de l'article 3.11 de la Convention Benelux en matière de propriété intellectuelle pour lesquels le déposant avait demandé l'ajournement de la publication.

- 01 Numéro d'ordre de l'enregistrement ainsi que le numéro et la date (jour, heure et minute) du dépôt, la date d'enregistrement;
- 02 Date d'échéance de la durée de protection de l'enregistrement;
- 03 Nom du déposant;
- 04 Adresse (rue);
- 05 Localité et pays;
- 06 Le cas échéant, le nom et l'adresse du mandataire ou, le cas échéant, l'indication de l'adresse postale du déposant;
- 08 Reproduction(s) du dessin ou du modèle;
- 09 Le cas échéant, l'indication de la (des) couleur(s);
- 10 Le cas échéant, la description de la (des) couleur(s) mentionnée(s) au code 09;
- 11 Indication du produit ainsi que l'indication de la (des) classe(s) et de la (des) sous-classe(s);
- 12 Le cas échéant, l'indication des éléments caractéristiques du dessin ou du modèle;
- 13 Le cas échéant, l'indication du droit de priorité tel que visé à l'article 4 de la Convention de Paris pour la protection de la Propriété Industrielle;
- 14 Le cas échéant, l'indication du nom du véritable créateur du dessin ou du modèle;
- 15 Indication de la période d'ajournement de la publication.



- 01 *Inschrijvingsnummer*
38580-00
Nummer en dagtekening (dag en uur) van het depot
83876-00 17.02.2011 , 08.00
Datum inschrijving
31.03.2011 ,
- 02 *Vervaldatum*
17.02.2016
- 03 *Naam van de deposant*
A.J. Karelse BV
- 04 *Adres (straat en nummer) van de deposant*
Cornelis Anthoniszstraat 55-II
- 05 *Postcode, plaats en land van de deposant*
1071 VR Amsterdam,
Nederland
- 08 *Afbeelding van de tekening of het model*
ZIE AFBEELDING(EN)
- 11 *Vermelding van het voortbrengsel gevolgd door de aanduiding van de klasse(n) en onderklasse(n)*
Kinderstoel (kl 6-01).
- 14 *Vermelding van de naam van de werkelijke ontwerper van de tekening*
KARELSE Anthonius J.; KARELSE Joachim B.
- 15 *Vermelding van de uiterlijke opschortingsdatum van de publicatie*
09.02.2012



- 01 *Numéro d'enregistrement*
38718-01
Numéro, date et heure du dépôt
83875-01 12.04.2011 , 08.00
Date de l'enregistrement
02.08.2011 ,
- 02 *Date d'échéance*
12.04.2016
- 03 *Nom du déposant*
Lesse Kayaks S.A.
- 04 *Adresse (rue et numéro) du déposant*
Place Baudouin Ier, 2
- 05 *Code postal, localité et pays du déposant*
5500 Dinant-Anseremme,
Belgique
- 08 *Reproduction du dessin ou modèle*
VOIR REPRODUCTION(S)
- 09 *Indication de la (des) couleur(s)*
différentes teintes de bleu; blanc, vert, jaune, rouge, noir
- 11 *Indication du produit suivi de la (des) classe(s) et de la (des) sous-classe(s)*
Symbole graphique (cl 32-00).
- 12 *Description des éléments caractéristiques de l'aspect nouveau du produit; le cas échéant, indication des parties du dessin ou modèle auxquelles se rapportent les couleurs*
Symbole graphique de forme ovale; sur le symbole graphique se trouve un crocodile sur kayak avec une pagaie et avec les mots suivants; partie supérieure "Lesse Kayak"; partie inférieure "Descente de la Lesse".
- 14 *Indication du nom du véritable créateur du dessin ou modèle*
LAVERDURE Namur
- 15 *Indication de l'ultime date pour l'ajournement de la publication*
11.02.2012



- 01 *Numéro d'enregistrement*
38718-02
Numéro, date et heure du dépôt
83875-02 12.04.2011 , 08.00

- Date de l'enregistrement*
02.08.2011 ,
- 02 *Date d'échéance*
12.04.2016
- 03 *Nom du déposant*
Lesse Kayaks S.A.
- 04 *Adresse (rue et numéro) du déposant*
Place Baudouin Ier, 2
- 05 *Code postal, localité et pays du déposant*
5500 Dinant-Anseremme,
Belgique
- 08 *Reproduction du dessin ou modèle*
VOIR REPRODUCTION(S)
- 09 *Indication de la (des) couleur(s)*
vert, jaune, bleu, noir, blanc, orange, rouge, gris
- 11 *Indication du produit suivi de la (des) classe(s) et de la (des) sous-classe(s)*
Symbole graphique (cl 32-00).
- 12 *Description des éléments caractéristiques de l'aspect nouveau du produit; le cas échéant, indication des parties du dessin ou modèle auxquelles se rapportent les couleurs*
Symbole graphique de forme rectangulaire; sur le symbole graphique se trouve un crocodile suspendu par un baudrier à une poulie et celle-ci est fixée à un câble; le symbole graphique reprend les mots suivants: "DINANT Aventure".
- 14 *Indication du nom du véritable créateur du dessin ou modèle*
LAVERDURE Namur
- 15 *Indication de l'ultime date pour l'ajournement de la publication*
11.02.2012



- 01 *Numéro d'enregistrement*
38718-03
Numéro, date et heure du dépôt
83875-03 12.04.2011 , 08.00
Date de l'enregistrement
02.08.2011 ,
- 02 *Date d'échéance*
12.04.2016
- 03 *Nom du déposant*
Lesse Kayaks S.A.
- 04 *Adresse (rue et numéro) du déposant*
Place Baudouin Ier, 2
- 05 *Code postal, localité et pays du déposant*
5500 Dinant-Anseremme,
Belgique
- 08 *Reproduction du dessin ou modèle*
VOIR REPRODUCTION(S)

- 09 *Indication de la (des) couleur(s)*
bleu, blanc, noir, rouge, orange,
différentes teintes de vert, gris
- 11 *Indication du produit suivi de la (des)
classe(s) et de la (des) sous-classe(s)*
Symbole graphique (cl 32-00).
- 12 *Description des éléments caractéristiques de
l'aspect nouveau du produit; le cas échéant,
indication des parties du dessin ou modèle
auxquelles se rapportent les couleurs*
Symbole graphique de forme
rectangulaire; le symbole graphique
présente deux crocodiles sur un bateau
sur lequel est inscrit et le mot
"DINANT".
- 14 *Indication du nom du véritable créateur du
dessin ou modèle*
LAVERDURE Namur
- 15 *Indication de l'ultime date pour l'ajourne-
ment de la publication*
11.02.2012



- 01 *Numéro d'enregistrement*
38718-04
Numéro, date et heure du dépôt
83875-04 12.04.2011 , 08.00
Date de l'enregistrement
02.08.2011 ,
- 02 *Date d'échéance*
12.04.2016
- 03 *Nom du déposant*
Lesse Kayaks S.A.
- 04 *Adresse (rue et numéro) du déposant*
Place Baudouin 1er, 2
- 05 *Code postal, localité et pays du déposant*
5500 Dinant-Anseremme,
Belgique
- 08 *Reproduction du dessin ou modèle*
VOIR REPRODUCTION(S)
- 09 *Indication de la (des) couleur(s)*
différentes teintes de bleu, de vert, de
rouge; gris, jaune; blanc, noir
- 11 *Indication du produit suivi de la (des)
classe(s) et de la (des) sous-classe(s)*
Symbole graphique (cl 32-00).
- 12 *Description des éléments caractéristiques de
l'aspect nouveau du produit; le cas échéant,
indication des parties du dessin ou modèle
auxquelles se rapportent les couleurs*
Symbole graphique de forme
rectangulaire; le symbole graphique
présente deux crocodiles sur un bateau
sur lequel est inscrit et le mot "le
COPÈRE".
- 14 *Indication du nom du véritable créateur du
dessin ou modèle*
LAVERDURE Namur
- 15 *Indication de l'ultime date pour l'ajourne-
ment de la publication*
11.02.2012



- 01 *Inschrijvingsnummer*
38773-00
*Nummer en dagtekening (dag en uur) van het
depot*
83781-00 26.08.2011 , 12.10
Datum inschrijving
29.09.2011 ,
- 02 *Vervaldatum*
26.08.2016
- 03 *Naam van de deposant*
Horich Beheer bv
- 04 *Adres (straat en nummer) van de deposant*
Sportlaan 42, Postbus 207
- 05 *Postcode, plaats en land van de deposant*
7570 AE Oldenzaal,
Nederland
- 08 *Afbeelding van de tekening of het model*
ZIE AFBEELDING(EN)
- 11 *Vermelding van het voortbrengsel gevolgd
door de aanduiding van de klasse(n) en
onderklasse(n)*
Scherm voor leerlingentafel (kl 6-03,
06).
- 12 *Beschrijving van de kenmerkende eigen-
schappen van het nieuwe uiterlijk van het
voortbrengsel; in voorkomend geval, vermeld-
ing van de onderdelen van de tekening of het
model waarop de kleuren betrekking hebben*
3 Kunststof panelen met scharnieren.
- 13 *Recht van voorrang als bedoeld in artikel 4
van het verdrag van Parijs tot bescherming
van de Industriële Eigendom*
VERHEUL Richard Leonardus Francis-
cus
- 15 *Vermelding van de uiterlijke opschortingsda-
tum van de publicatie*
31.01.2012

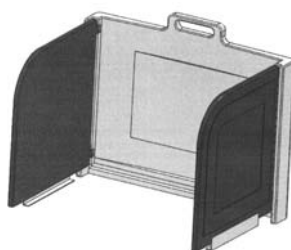

#@mmp 188

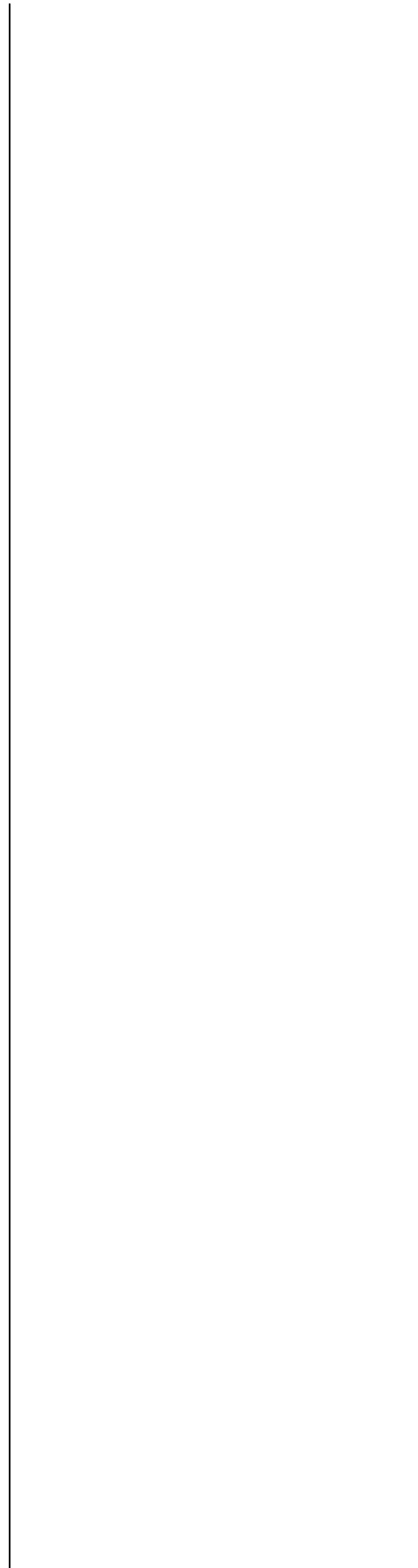



Rubriek VII Rubrique VII

Vernieuwingen van de overeenkomstig artikel 3.11 van het Benelux-verdrag inzake de intellectuele eigendom ingeschreven Beneluxdepots (artikel 3.14 van het Benelux-verdrag inzake de intellectuele eigendom).

- 01 Volgnummer van de inschrijving alsmede nummer en dagtekening (dag, uur en minuut) van het depot, datum van inschrijving;
- 02 Datum waarop de geldigheidsduur van de inschrijving verstrijkt;
- 03 Naam van de deposant;
- 04 Adres (straat);
- 05 Plaats en land;
- 06 In voorkomend geval, naam en adres van de gemachtigde of, in voorkomend geval, vermelding van het correspondentie-adres van de deposant;
- 08 Afbeelding(en) van de tekening of het model;
- 09 In voorkomend geval, vermelding van de kleur(en);
- 10 in voorkomend geval, nadere omschrijving van de onder code 09 genoemde kleur(en);
- 11 Vermelding van het voortbrengsel alsmede klasse(n) en onderklassen) aanduiding;
- 12 In voorkomend geval, vermelding van de kenmerkende eigenschappen van de tekening of het model;
- 13 In voorkomend geval, vermelding van het recht van voorrang als bedoeld in artikel 4 van het Verdrag van Parijs tot bescherming van de Industriële Eigendom;
- 14 In voorkomend geval, vermelding van de naam van de werkelijke ontwerper van de tekening of het model;
- 18 Datum van verzoek tot vernieuwing.

Renouvellements de dépôts Benelux enregistrés conformément à l'article 3.11 de la Convention Benelux en matière de propriété intellectuelle (article 3.14 de la Convention Benelux en matière de propriété intellectuelle).

- 01 Numéro d'ordre de l'enregistrement ainsi que le numéro et la date (jour, heure et minute) du dépôt, la date d'enregistrement;
- 02 Date d'échéance de la durée de protection de l'enregistrement;
- 03 Nom du déposant;
- 04 Adresse (rue);
- 05 Localité et pays;
- 06 Le cas échéant, le nom et l'adresse du mandataire ou, le cas échéant, l'indication de l'adresse postale du déposant;
- 08 Reproduction(s) du dessin ou du modèle;
- 09 Le cas échéant, l'indication de la (des) couleur(s);
- 10 Le cas échéant, la description de la (des) couleur(s) mentionnée(s) au code 09;
- 11 Indication du produit ainsi que l'indication de la (des) classe(s) et de la (des) sous-classe(s);
- 12 Le cas échéant, l'indication des éléments caractéristiques du dessin ou du modèle;
- 13 Le cas échéant, l'indication du droit de priorité tel que visé à l'article 4 de la Convention de Paris pour la protection de la Propriété Industrielle;
- 14 Le cas échéant, l'indication du nom du véritable créateur du dessin ou du modèle;
- 18 Date de la requête de renouvellement.



- 01 *Inschrijvingsnummer*
21528-00
Nummer en dagtekening (dag en uur) van het depot
66711-00 26.06.1991 , 24.00
- 02 *Vervaldatum*
26.06.2016
- 03 *Naam van de deposant*
Sierteelt Verpakkings Pool C.V.
- 04 *Adres (straat en nummer) van de deposant*
Jupiter 400-499
- 05 *Postcode, plaats en land van de deposant*
2675 LX Honselersdijk,
Nederland
- 06 *Naam en adres van de gemachtigde of vermelding van het correspondentie-adres van de deposant*
Novagraaf Nederland B.V.
Hogehilweg 3
1101 CA Amsterdam-Zuidoost
Nederland.
- 08 *Afbeelding van de tekening of het model*
ZIE AFBEELDING(EN)
- 11 *Vermelding van het voortbrengsel gevolgd door de aanduiding van de klasse(n) en onderklasse(n)*
Container (kl 9-03).
- 18 *Dagtekening van de aanvraag van de vernieuwing*
20.05.2011

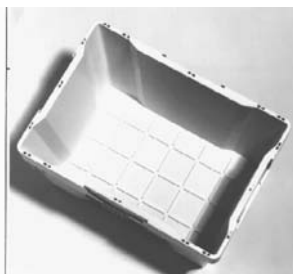

- 01 *Inschrijvingsnummer*
21590-01

Nummer en dagtekening (dag en uur) van het depot

66680-01 07.06.1991 , 15.50

- 02 *Vervaldatum*
07.06.2016
- 03 *Naam van de deposant*
Sierteelt Verpakkings Pool C.V.
- 04 *Adres (straat en nummer) van de deposant*
Jupiter 400-499
- 05 *Postcode, plaats en land van de deposant*
2675 LX Honselersdijk,
Nederland
- 06 *Naam en adres van de gemachtigde of vermelding van het correspondentie-adres van de deposant*
Novagraaf Nederland B.V.
Hogehilweg 3
1101 CA Amsterdam-Zuidoost
Nederland.
- 08 *Afbeelding van de tekening of het model*
ZIE AFBEELDING(EN)
- 11 *Vermelding van het voortbrengsel gevolgd door de aanduiding van de klasse(n) en onderklasse(n)*
Potplantentray (kl 99).
- 18 *Dagtekening van de aanvraag van de vernieuwing*
20.05.2011

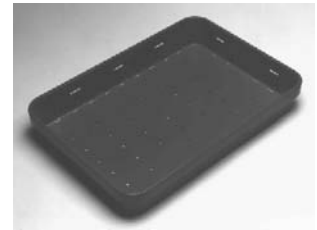
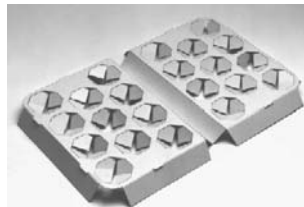

- 01 *Inschrijvingsnummer*
21590-02
Nummer en dagtekening (dag en uur) van het depot
66680-02 07.06.1991 , 15.50
- 02 *Vervaldatum*
07.06.2016
- 03 *Naam van de deposant*
Sierteelt Verpakkings Pool C.V.
- 04 *Adres (straat en nummer) van de deposant*
Jupiter 400-499
- 05 *Postcode, plaats en land van de deposant*
2675 LX Honselersdijk,
Nederland
- 06 *Naam en adres van de gemachtigde of vermelding van het correspondentie-adres van de deposant*
Novagraaf Nederland B.V.
Hogehilweg 3
1101 CA Amsterdam-Zuidoost
Nederland.
- 08 *Afbeelding van de tekening of het model*
ZIE AFBEELDING(EN)
- 11 *Vermelding van het voortbrengsel gevolgd door de aanduiding van de klasse(n) en onderklasse(n)*
Potplantentray (kl 99).
- 18 *Dagtekening van de aanvraag van de vernieuwing*
20.05.2011

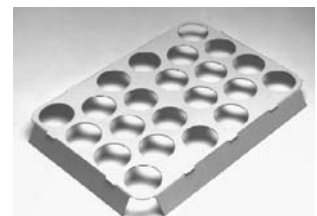

- 01 *Inschrijvingsnummer*
21606-01
Nummer en dagtekening (dag en uur) van het depot
66788-01 23.07.1991 , 15.20
- 02 *Vervaldatum*
23.07.2016

- 03 *Naam van de deposant*
Sierteelt Verpakings Pool C.V.
- 04 *Adres (straat en nummer) van de deposant*
Jupiter 400-499
- 05 *Postcode, plaats en land van de deposant*
2675 LX Honselersdijk,
Nederland
- 06 *Naam en adres van de gemachtigde of vermelding van het correspondentie-adres van de deposant*
Novagraaf Nederland B.V.
Hogehilweg 3
1101 CA Amsterdam-Zuidoost
Nederland.
- 08 *Afbeelding van de tekening of het model*
ZIE AFBEELDING(EN)
- 11 *Vermelding van het voortbrengsel gevolgd door de aanduiding van de klasse(n) en onderklasse(n)*
Potplantentray (kl 99).
- 18 *Dagtekening van de aanvraag van de vernieuwing*
20.05.2011

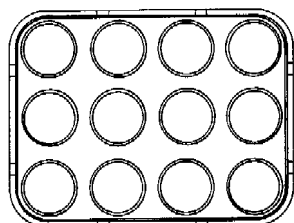

FIG.1

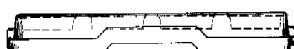

FIG. 2

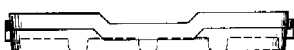

FIG.3



FIG.4



FIG.5

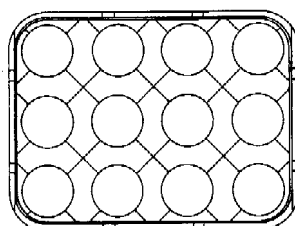

FIG.6

- 01 *Inschrijvingsnummer*
21606-02
- Nummer en dagtekening (dag en uur) van het depot*
66788-02 23.07.1991 , 15.20
- 02 *Vervaldatum*
23.07.2016
- 03 *Naam van de deposant*
Sierteelt Verpakings Pool C.V.
- 04 *Adres (straat en nummer) van de deposant*
Jupiter 400-499
- 05 *Postcode, plaats en land van de deposant*
2675 LX Honselersdijk,
Nederland
- 06 *Naam en adres van de gemachtigde of vermelding van het correspondentie-adres van de deposant*
Novagraaf Nederland B.V.
Hogehilweg 3
1101 CA Amsterdam-Zuidoost
Nederland.
- 08 *Afbeelding van de tekening of het model*
ZIE AFBEELDING(EN)
- 11 *Vermelding van het voortbrengsel gevolgd door de aanduiding van de klasse(n) en onderklasse(n)*
Plotplantentray (kl 99).
- 18 *Dagtekening van de aanvraag van de vernieuwing*
20.05.2011

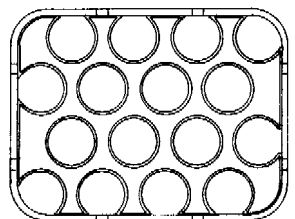

FIG.1

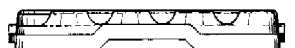

FIG.2

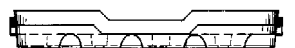

FIG.3

- 01 *Inschrijvingsnummer*
21606-03
- Nummer en dagtekening (dag en uur) van het depot*
66788-03 23.07.1991 , 15.20
- 02 *Vervaldatum*
23.07.2016
- 03 *Naam van de deposant*
Sierteelt Verpakings Pool C.V.
- 04 *Adres (straat en nummer) van de deposant*
Jupiter 400-499
- 05 *Postcode, plaats en land van de deposant*
2675 LX Honselersdijk,
Nederland
- 06 *Naam en adres van de gemachtigde of vermelding van het correspondentie-adres van de deposant*
Novagraaf Nederland B.V.
Hogehilweg 3
1101 CA Amsterdam-Zuidoost
Nederland.
- 08 *Afbeelding van de tekening of het model*
ZIE AFBEELDING(EN)
- 11 *Vermelding van het voortbrengsel gevolgd door de aanduiding van de klasse(n) en onderklasse(n)*
Potplantentray (kl 99).
- 18 *Dagtekening van de aanvraag van de vernieuwing*
20.05.2011

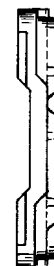

FIG.4



FIG.5

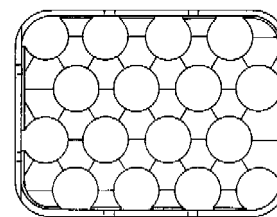

FIG.6

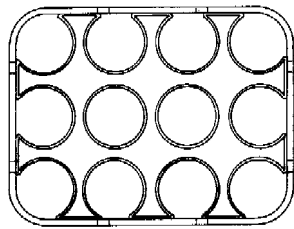

FIG.1

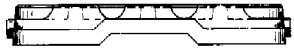

FIG.2



FIG.3



FIG.4



FIG.5

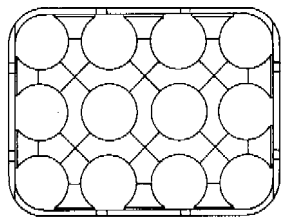

FIG.6

01 *Inschrijvingsnummer***21606-04***Nummer en dagtekening (dag en uur) van het depot*

66788-04 23.07.1991, 15.20

02 *Vervaldatum*

23.07.2016

03 *Naam van de deposant*

Sierteelt Verpakkings Pool C.V.

04 *Adres (straat en nummer) van de deposant*

Jupiter 400-499

05 *Postcode, plaats en land van de deposant*2675 LX Honselersdijk,
Nederland06 *Naam en adres van de gemachtigde of vermelding van het correspondentie-adres van de deposant*Novagraaf Nederland B.V.
Hogehilweg 3
1101 CA Amsterdam-Zuidoost
Nederland.08 *Afbeelding van de tekening of het model*

ZIE AFBELDING(EN)

11 *Vermelding van het voortbrengsel gevolgd door de aanduiding van de klasse(n) en onderklasse(n)*

Potplantentray (kl 99).

18 *Dagtekening van de aanvraag van de vernieuwing*

20.05.2011

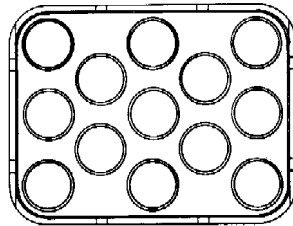

FIG.1

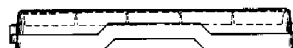

FIG.2



FIG.3



FIG.4



FIG.5

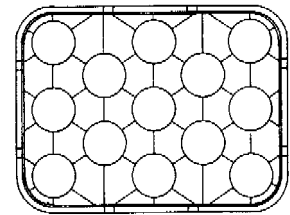

FIG.6

01 *Numéro d'enregistrement***21765-02***Numéro, date et heure du dépôt*

05105-02 21.10.1991, 15.30

02 *Date d'échéance*

21.10.2016

03 *Nom du déposant*

GLAXO GROUP LIMITED

04 *Adresse (rue et numéro) du déposant*

Glaxo House, Berkeley Avenue

05 *Code postal, localité et pays du déposant*Greenford - Middlesex UB6 0NN,
Grande-Bretagne06 *Nom et adresse du mandataire ou indication de l'adresse postale du déposant*

Bureau Gevers S.A.

Holidaystraat 5

B-1831 Diegem

Belgique.

08 *Reproduction du dessin ou modèle*

VOIR REPRODUCTION(S)

11 *Indication du produit suivi de la (des) classe(s) et de la (des) sous-classe(s)*

Dispositif pour l'aide à l'inhalation (cl 24-04).

13 *Droit de priorité visé à l'article 4 de la Convention de Paris pour la protection de la Propriété Industrielle*

Grande-Bretagne, le 22 04 1991, no. 2014246, GLAXO GROUPLIMITED.

14 *Indication du nom du véritable créateur du dessin ou modèle*

Joan Maher

18 *Date de réception de la requête du renouvellement*

27.09.2011

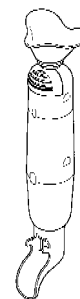

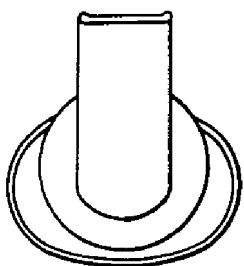
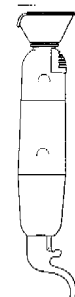
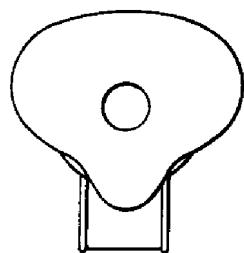
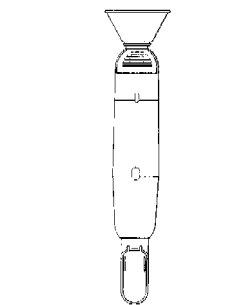

- 01 Numéro d'enregistrement
21765-03
Numéro, date et heure du dépôt
05105-03 21.10.1991, 15.30
- 02 Date d'échéance
21.10.2016

- 03 Nom du déposant
GLAXO GROUP LIMITED
- 04 Adresse (rue et numéro) du déposant
Glaxo House, Berkeley Avenue
- 05 Code postal, localité et pays du déposant
Greenford - Middlesex UB6 0NN,
Grande-Bretagne
- 06 Nom et adresse du mandataire ou indication
de l'adresse postale du déposant
Bureau Gevers S.A.
Holidaystraat 5
B-1831 Diegem
Belgique.
- 08 Reproduction du dessin ou modèle
VOIR REPRODUCTION(S)
- 11 Indication du produit suivi de la (des)
classe(s) et de la (des) sous-classe(s)
Dispositif pour l'aide à l'inhalation (cl
24-04).
- 13 Droit de priorité visé à l'article 4 de la Con-
vention de Paris pour la protection de la Pro-
priété Industrielle
Grande-Bretagne, le 22 04 1991, no.
2014248, GLAXO GROUP LIMITED.
- 14 Indication du nom du véritable créateur du
dessin ou modèle
Joan Maher
- 18 Date de réception de la requête du renouvel-
lement
27.09.2011

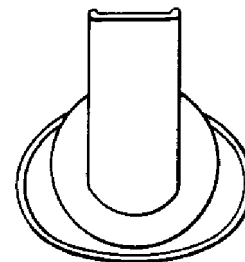
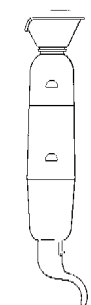
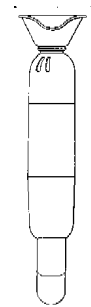
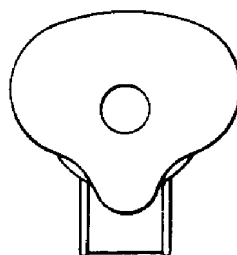
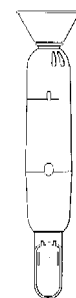
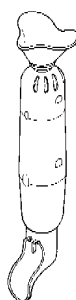

- 01 Numéro d'enregistrement
21865-00
Numéro, date et heure du dépôt
05090-00 01.10.1991, 15.30
- 02 Date d'échéance
01.10.2016
- 03 Nom du déposant
CANON KABUSHIKI KAISHA
- 04 Adresse (rue et numéro) du déposant
30-2, 3-chome, Shimomaruko
- 05 Code postal, localité et pays du déposant
Ohta-ku - Tokyo,
Japon
- 06 Nom et adresse du mandataire ou indication
de l'adresse postale du déposant
Cabinet Chaillot
Avenue de l'Agent Sarre 16/20, BP 74
92703 Colombes Cedex
France.
- 08 Reproduction du dessin ou modèle
VOIR REPRODUCTION(S)
- 11 Indication du produit suivi de la (des)
classe(s) et de la (des) sous-classe(s)
Cartouche à encre pour toner (cl 16-03;
18-02; 19-06).

13 *Droit de priorité visé à l'article 4 de la Convention de Paris pour la protection de la Propriété Industrielle*

Japon, le 03 04 1991, no. 3-9484, CANON KABUSHIKI KAISHA.

14 *Indication du nom du véritable créateur du dessin ou modèle*

Noriaki Miyamoto

18 *Date de réception de la requête du renouvellement*

19.09.2011

FIG. 1

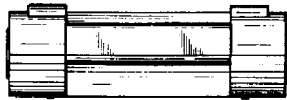

FIG. 2

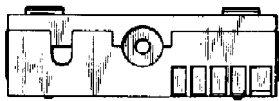

FIG. 3

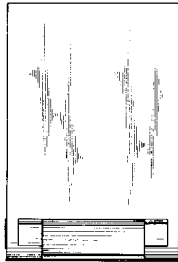

FIG. 4



FIG. 5



FIG. 6

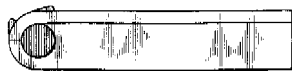
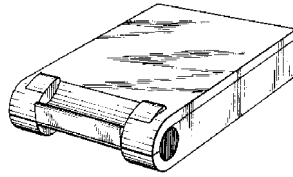

FIG. 7



01 *Inschrijvingsnummer*

22153-00

Nummer en dagtekening (dag en uur) van het depot

67241-00 03.01.1992, 24.00

02 *Vervaldatum*

03.01.2017

03 *Naam van de deposant*

Elephant Chain Block Company Limited

04 *Adres (straat en nummer) van de deposant*

180, 2-chome, Iwamuro, Osaka-Sayama-shi

05 *Postcode, plaats en land van de deposant*

Osaka, Japan

06 *Naam en adres van de gemachtigde of vermelding van het correspondentie-adres van de deposant*

VEREENIGDE
Johan de Wittlaan 7
2517 JR Den Haag
Nederland.

08 *Afbeelding van de tekening of het model*

ZIE AFBEELDING(EN)

11 *Vermelding van het voortbrengsel gevolgd door de aanduiding van de klasse(n) en onderklasse(n)*

Uitschakelinrichting (kl 12-05).

13 *Recht van voorrang als bedoeld in artikel 4 van het verdrag van Parijs tot bescherming van de Industriële Eigendom*

Japon, dd. 03 12 1991, nr. 3-366/7, Elephant Chain Block Company Limited.

14 *Vermelding van de naam van de werkelijke ontwerper van de tekening*

Yasuo WADA, Haruo KUBOTA, Yoshio UENO

18 *Dagtekening van de aanvraag van de vernieuwing*

16.12.2011

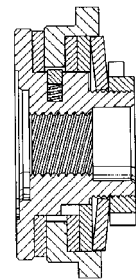
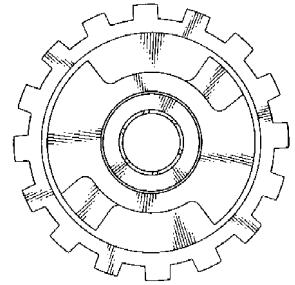
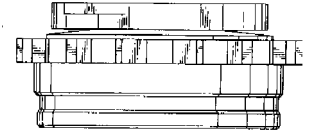
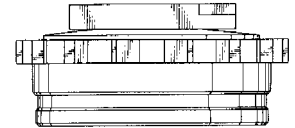
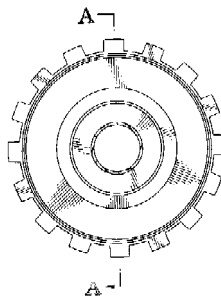

01 *Inschrijvingsnummer*

22201-01

Nummer en dagtekening (dag en uur) van het depot

67371-01 18.02.1992, 10.00

02 *Vervaldatum*

18.02.2017

03 *Naam van de deposant*

Terumo Kabushiki Kaisha

04 *Adres (straat en nummer) van de deposant*

44-1, Hatagaya 2-chome, Shibuya-ku

05 *Postcode, plaats en land van de deposant*

Tokyo, Japan

06 *Naam en adres van de gemachtigde of vermelding van het correspondentie-adres van de deposant*

Octrooibureau Vriesendorp & Gaade B.V.
Dr. Kuypersstraat 6
2514 BB 's-Gravenhage
Nederland.

08 *Afbeelding van de tekening of het model*

ZIE AFBEELDING(EN)

11 *Vermelding van het voortbrengsel gevolgd door de aanduiding van de klasse(n) en onderklasse(n)*

Bloedscheidingsapparaat (kl 24-01, 02).

13 *Recht van voorrang als bedoeld in artikel 4 van het verdrag van Parijs tot bescherming van de Industriële Eigendom*
Japan, dd. 23 08 1991, nr. 3-25078,
Terumo Kabushiki Kaisha.

14 *Vermelding van de naam van de werkelijke ontwerper van de tekening*
Masashi YOSHIKAWA, Nobukazu
TANOKURA, Fumiaki INABA,
Noriaki HIRANO

18 *Dagtekening van de aanvraag van de vernieuwing*
22.12.2011

FIG.1

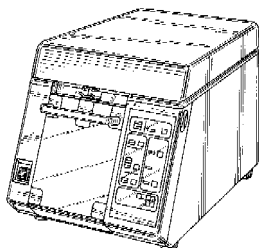

FIG.2

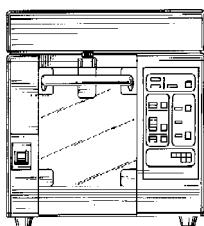

FIG.3

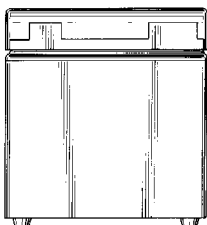

FIG.4

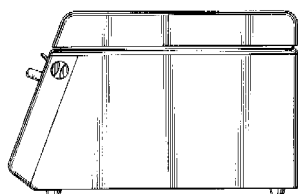

FIG.5

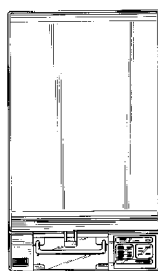

FIG.6

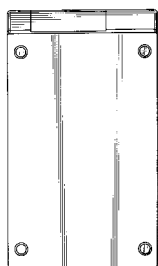
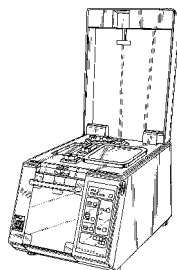

FIG.7



01 *Inschrijvingsnummer*
22384-00

Nummer en dagtekening (dag en uur) van het depot
67447-00 06.03.1992, 11.50

02 *Vervaldatum*
06.03.2017

03 *Naam van de deposant*
Secu-Strip B.V.

04 *Adres (straat en nummer) van de deposant*
Prins Johan Frisolaan 7

05 *Postcode, plaats en land van de deposant*
1171 LC Badhoevedorp,
Nederland

06 *Naam en adres van de gemachtigde of vermelding van het correspondentie-adres van de deposant*
Nederlandsch Octrooibureau
J.W. Frisolaan 13
2517 JS 's-Gravenhage
Nederland.

08 *Afbeelding van de tekening of het model*
ZIE AFBEELDING(EN)

11 *Vermelding van het voortbrengsel gevolgd door de aanduiding van de klasse(n) en onderklasse(n)*
Profiel (kl 25-01).

14 *Vermelding van de naam van de werkelijke ontwerper van de tekening*
Ferdinand Vos Metaalindustrie B.V.

18 *Dagtekening van de aanvraag van de vernieuwing*
16.12.2011



01 *Numéro d'enregistrement*
22388-00

Numéro, date et heure du dépôt
67465-00 28.02.1992, 24.00

02 *Date d'échéance*
28.02.2017

03 *Nom du déposant*
Bang & Olufsen a/s

04 *Adresse (rue et numéro) du déposant*
Peter Bangsvej 15

05 *Code postal, localité et pays du déposant*
DK-7600 Struer,
Danemark

06 *Nom et adresse du mandataire ou indication de l'adresse postale du déposant*
Bureau Gevers S.A.
Holidaystraat 5
B-1831 Diegem
Belgique.

08 *Reproduction du dessin ou modèle*
VOIR REPRODUCTION(S)

11 *Indication du produit suivi de la (des) classe(s) et de la (des) sous-classe(s)*
Haut-parleur (cl 14-01).

13 *Droit de priorité visé à l'article 4 de la Convention de Paris pour la protection de la Propriété Industrielle*

Danemark, dd. 05 09 1991, nr. MA 0903 1991, Bang & Olufsen A/S.

14 *Indication du nom du véritable créateur du dessin ou modèle*

David Lewis

18 *Date de réception de la requête du renouvellement*

07.12.2011

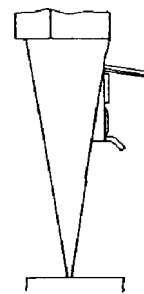
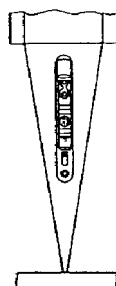
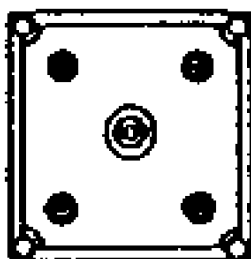
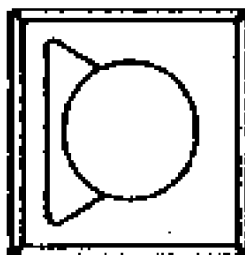

01 *Inschrijvingsnummer*
22628-00

Nummer en dagtekening (dag en uur) van het depot

67582-00 16.04.1992 , 24.00

02 *Vervaldatum*

16.04.2017

03 *Naam van de deposant*

Mathieu Aarts

04 *Adres (straat en nummer) van de deposant*

Chrysantenstraat 15

05 *Postcode, plaats en land van de deposant*

6214 SX Maastricht,
Nederland

06 *Naam en adres van de gemachtigde of vermelding van het correspondentie-adres van de deposant*

Algemeen Octrooi- en Merkenbureau
John F. Kennedylaan 2
5612 AB Eindhoven
Nederland.

08 *Afbeelding van de tekening of het model*
ZIE AFBELDING(EN)

11 *Vermelding van het voortbrengsel gevolgd door de aanduiding van de klasse(n) en onderklasse(n)*

Verpakking (kl 9-03).

15 *Vermelding van de uiterlijke opschortingsdatum van de publicatie*

16.04.1993

18 *Dagtekening van de aanvraag van de vernieuwing*

30.11.2011

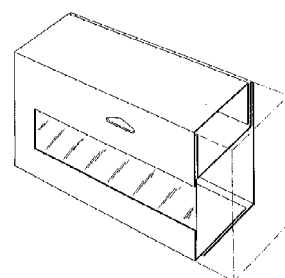

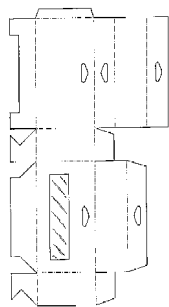

- 01 *Inschrijvingsnummer*
22697-01

Nummer en dagtekening (dag en uur) van het depot
67808-01 10.06.1992, 10.00

- 02 *Vervaldatum*
10.06.2017

- 03 *Naam van de deposant*
Gerard Nicolaas Adriaan Huson

- 04 *Adres (straat en nummer) van de deposant*
Lageweg 14 C

- 05 *Postcode, plaats en land van de deposant*
9698 BN Wedde,
Nederland

- 06 *Naam en adres van de gemachtigde of vermelding van het correspondentie-adres van de deposant*

Zacco Netherlands B.V.
Nachtwachlaan 20
1058 EA Amsterdam
Nederland.

- 08 *Afbeelding van de tekening of het model*
ZIE AFBEELDING(EN)

- 11 *Vermelding van het voortbrengsel gevolgd door de aanduiding van de klasse(n) en onderklasse(n)*
Oorhanger (kl 11-01).

- 18 *Dagtekening van de aanvraag van de vernieuwing*
12.12.2011

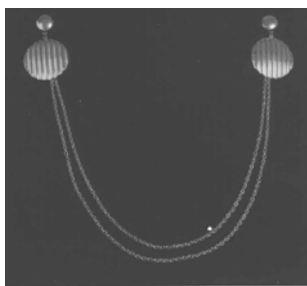

- 01 *Inschrijvingsnummer*
22697-02

Nummer en dagtekening (dag en uur) van het depot
67808-02 10.06.1992, 10.00

- 02 *Vervaldatum*
10.06.2017

- 03 *Naam van de deposant*
Gerard Nicolaas Adriaan Huson

- 04 *Adres (straat en nummer) van de deposant*
Lageweg 14 C

- 05 *Postcode, plaats en land van de deposant*
9698 BN Wedde,
Nederland

- 06 *Naam en adres van de gemachtigde of vermelding van het correspondentie-adres van de deposant*

Zacco Netherlands B.V.
Nachtwachlaan 20
1058 EA Amsterdam
Nederland.

- 08 *Afbeelding van de tekening of het model*
ZIE AFBEELDING(EN)

- 11 *Vermelding van het voortbrengsel gevolgd door de aanduiding van de klasse(n) en onderklasse(n)*
Oorhanger (kl 11-01).

- 18 *Dagtekening van de aanvraag van de vernieuwing*
12.12.2011



- 01 *Inschrijvingsnummer*
27215-00

Nummer en dagtekening (dag en uur) van het depot
71825-00 26.04.1996, 24.00

- 02 *Vervaldatum*
26.04.2016

- 03 *Naam van de deposant*
Sierteelt Verpakkings Pool C.V.

- 04 *Adres (straat en nummer) van de deposant*
Jupiter 400-499

- 05 *Postcode, plaats en land van de deposant*
2675 LX Honselersdijk,
Nederland

- 06 *Naam en adres van de gemachtigde of vermelding van het correspondentie-adres van de deposant*

Novagraaf Nederland B.V.
Hogehilweg 3
1101 CA Amsterdam-Zuidoost
Nederland.

- 08 *Afbeelding van de tekening of het model*
ZIE AFBEELDING(EN)

- 11 *Vermelding van het voortbrengsel gevolgd door de aanduiding van de klasse(n) en onderklasse(n)*
Tray (kl 9-03; 11-02; 99).

- 15 *Vermelding van de uiterlijke opschortingsdatum van de publicatie*
29.04.1997

- 18 *Dagtekening van de aanvraag van de vernieuwing*
20.05.2011

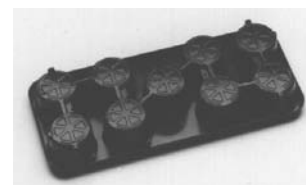

- 01 *Inschrijvingsnummer*
27419-02

Nummer en dagtekening (dag en uur) van het depot
72116-02 19.07.1996, 10.35

- 02 *Vervaldatum*
19.07.2016

- 03 *Naam van de deposant*
Sierteelt Verpakkings Pool C.V.

- 04 *Adres (straat en nummer) van de deposant*
Jupiter 400-499

- 05 *Postcode, plaats en land van de deposant*
2675 LX Honselersdijk,
Nederland

- 06 *Naam en adres van de gemachtigde of vermelding van het correspondentie-adres van de deposant*

Novagraaf Nederland B.V.
Hogehilweg 3
1101 CA Amsterdam-Zuidoost
Nederland.

- 08 *Afbeelding van de tekening of het model*
ZIE AFBEELDING(EN)

- 11 *Vermelding van het voortbrengsel gevolgd door de aanduiding van de klasse(n) en onderklasse(n)*
Tray (kl 9-03; 99).

- 15 *Vermelding van de uiterlijke opschortingsdatum van de publicatie*
19.07.1997

- 18 *Dagtekening van de aanvraag van de vernieuwing*
20.05.2011

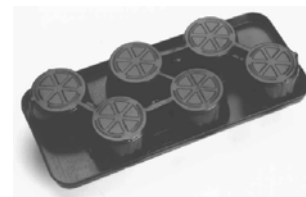

- 01 *Inschrijvingsnummer*
27419-03
Nummer en dagtekening (dag en uur) van het depot
72116-03 19.07.1996 , 10.35
- 02 *Vervaldatum*
19.07.2016
- 03 *Naam van de deposant*
Sierteelt Verpakkings Pool C.V.
- 04 *Adres (straat en nummer) van de deposant*
Jupiter 400-499
- 05 *Postcode, plaats en land van de deposant*
2675 LX Honselersdijk,
Nederland
- 06 *Naam en adres van de gemachtigde of vermelding van het correspondentie-adres van de deposant*
Novagraaf Nederland B.V.
Hogehilweg 3
1101 CA Amsterdam-Zuidoost
Nederland.
- 08 *Afbeelding van de tekening of het model*
ZIE AFBEELDING(EN)
- 11 *Vermelding van het voortbrengsel gevolgd door de aanduiding van de klasse(n) en onderklasse(n)*
Tray (kl 9-03; 99).
- 15 *Vermelding van de uiterlijke opschortingsdatum van de publicatie*
19.07.1997
- 18 *Dagtekening van de aanvraag van de vernieuwing*
20.05.2011



- 01 *Inschrijvingsnummer*
27419-04
Nummer en dagtekening (dag en uur) van het depot
72116-04 19.07.1996 , 10.35
- 02 *Vervaldatum*
19.07.2016
- 03 *Naam van de deposant*
Sierteelt Verpakkings Pool C.V.
- 04 *Adres (straat en nummer) van de deposant*
Jupiter 400-499
- 05 *Postcode, plaats en land van de deposant*
2675 LX Honselersdijk,
Nederland

- 06 *Naam en adres van de gemachtigde of vermelding van het correspondentie-adres van de deposant*
Novagraaf Nederland B.V.
Hogehilweg 3
1101 CA Amsterdam-Zuidoost
Nederland.
- 08 *Afbeelding van de tekening of het model*
ZIE AFBEELDING(EN)
- 11 *Vermelding van het voortbrengsel gevolgd door de aanduiding van de klasse(n) en onderklasse(n)*
Tray (kl 9-03; 99).
- 15 *Vermelding van de uiterlijke opschortingsdatum van de publicatie*
19.07.1997
- 18 *Dagtekening van de aanvraag van de vernieuwing*
20.05.2011

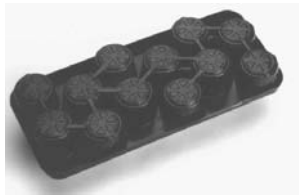
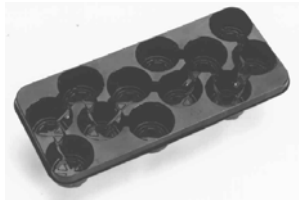

- 01 *Inschrijvingsnummer*
27769-01
Nummer en dagtekening (dag en uur) van het depot
72462-01 29.10.1996 , 11.35
- 02 *Vervaldatum*
29.10.2016
- 03 *Naam van de deposant*
Yazaki Corporation
- 04 *Adres (straat en nummer) van de deposant*
1-4-28, Mita, Minato-ku
- 05 *Postcode, plaats en land van de deposant*
Tokyo,
Japan
- 06 *Naam en adres van de gemachtigde of vermelding van het correspondentie-adres van de deposant*
Cabinet Chaillot
Avenue de l'Agent Sarre 16/20, BP 74
92703 Colombes Cedex
Frankrijk.
- 08 *Afbeelding van de tekening of het model*
ZIE AFBEELDING(EN)
- 11 *Vermelding van het voortbrengsel gevolgd door de aanduiding van de klasse(n) en onderklasse(n)*
Behuizing voor elektrische verbindingen (kl 13-03).
- 13 *Recht van voorrang als bedoeld in artikel 4 van het verdrag van Parijs tot bescherming van de Industriële Eigendom*
Japan, dd. 30 04 1996, nr. 8-12251,
Yazaki Corporation.

- 18 *Dagtekening van de aanvraag van de vernieuwing*
19.09.2011

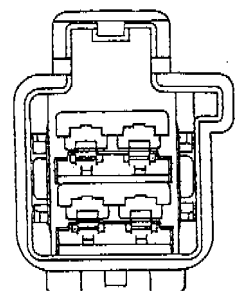
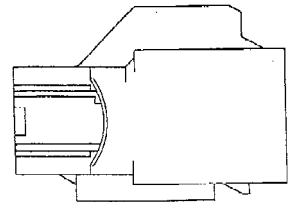
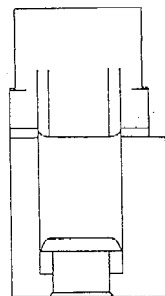
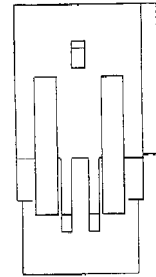
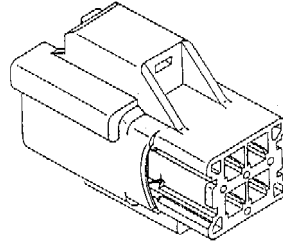
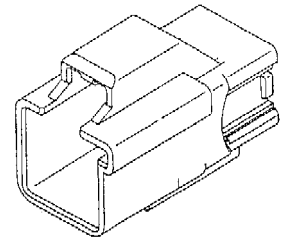

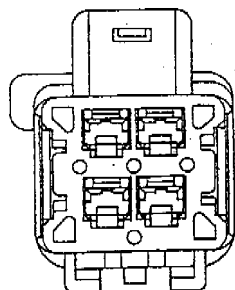
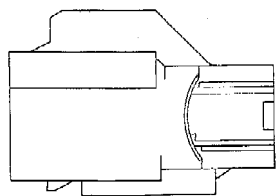

01 *Inschrijvingsnummer*
27769-02

Nummer en dagtekening (dag en uur) van het depot

72462-02 29.10.1996, 11.35

02 *Vervaldatum*
29.10.2016

03 *Naam van de deposant*
Yazaki Corporation

04 *Adres (straat en nummer) van de deposant*
1-4-28, Mita, Minato-ku

05 *Postcode, plaats en land van de deposant*
Tokyo,
Japan

06 *Naam en adres van de gemachtigde of vermelding van het correspondentie-adres van de deposant*
Cabinet Chaillot
Avenue de l'Agent Sarre 16/20, BP 74
92703 Colombes Cedex
Frankrijk.

08 *Afbeelding van de tekening of het model*
ZIE AFBEELDING(EN)

11 *Vermelding van het voortbrengsel gevolgd door de aanduiding van de klasse(n) en onderklasse(n)*
Behuizing voor elektrische verbindingen (kl 13-03).

13 *Recht van voorrang als bedoeld in artikel 4 van het verdrag van Parijs tot bescherming van de Industriële Eigendom*
Japan, dd. 30 04 1996, nr. 8-12252, Yazaki Corporation.

18 *Dagtekening van de aanvraag van de vernieuwing*
19.09.2011

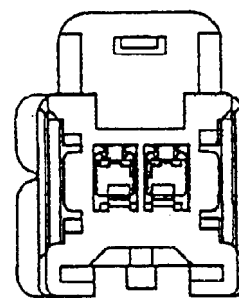
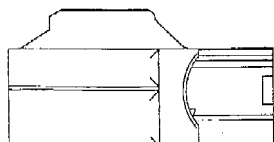
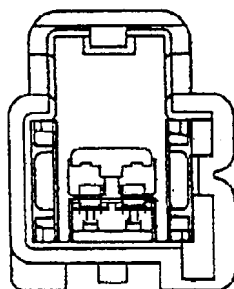
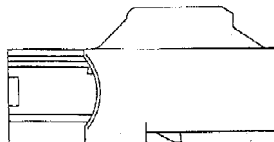
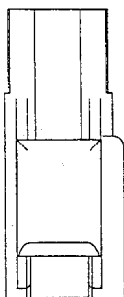
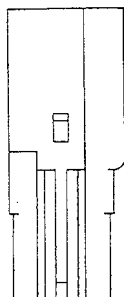
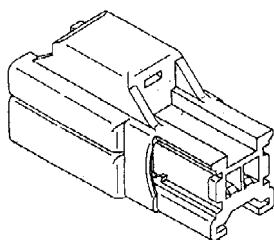
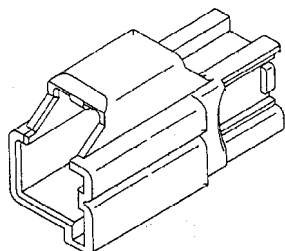

01 *Inschrijvingsnummer*
27769-03

Nummer en dagtekening (dag en uur) van het depot

72462-03 29.10.1996, 11.35

02 *Vervaldatum*
29.10.2016

03 *Naam van de deposant*
Yazaki Corporation

04 *Adres (straat en nummer) van de deposant*
1-4-28, Mita, Minato-ku

05 *Postcode, plaats en land van de deposant*
Tokyo,
Japan

06 *Naam en adres van de gemachtigde of vermelding van het correspondentie-adres van de deposant*
Cabinet Chaillot
Avenue de l'Agent Sarre 16/20, BP 74
92703 Colombes Cedex
Frankrijk.

08 *Afbeelding van de tekening of het model*
ZIE AFBEELDING(EN)

11 *Vermelding van het voortbrengsel gevolgd door de aanduiding van de klasse(n) en onderklasse(n)*
Behuizing voor elektrische verbindingen (kl 13-03).

13 *Recht van voorrang als bedoeld in artikel 4 van het verdrag van Parijs tot bescherming van de Industriële Eigendom*
Japan, dd. 30 04 1996, nr. 8-12253, Yazaki Corporation.

18 *Dagtekening van de aanvraag van de vernieuwing*
19.09.2011

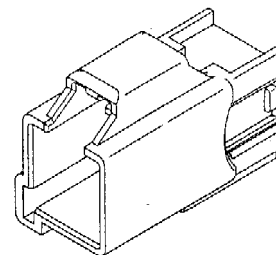

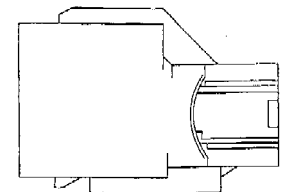
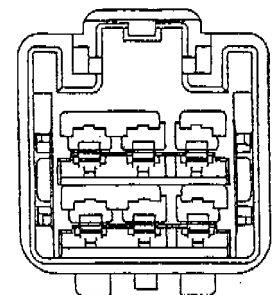
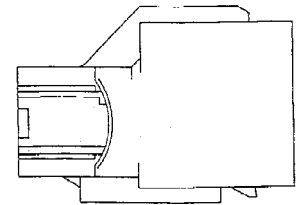
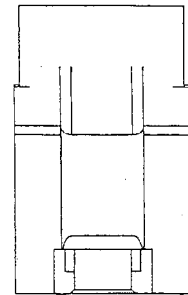
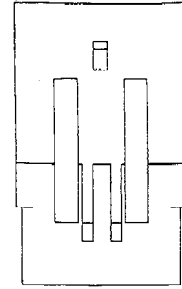
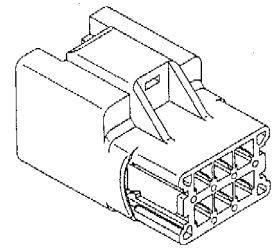
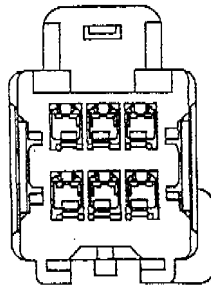
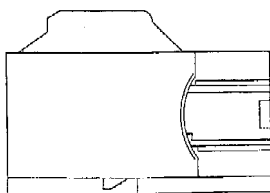
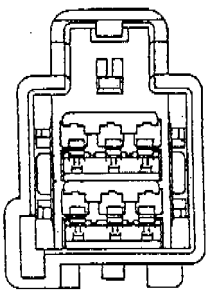
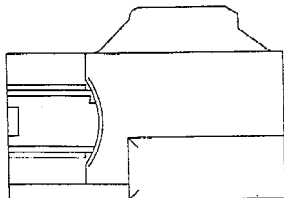
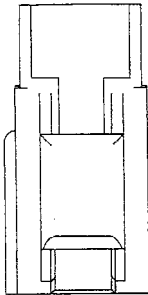
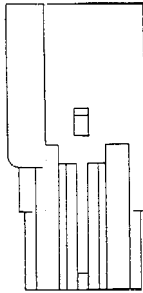
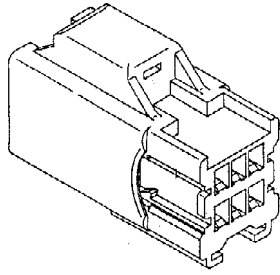

01 *Inschrijvingsnummer*

27769-04

Nummer en dagtekening (dag en uur) van het depot

72462-04 29.10.1996, 11.35

02 *Vervaldatum*

29.10.2016

03 *Naam van de deposant*

Yazaki Corporation

04 *Adres (straat en nummer) van de deposant*

1-4-28, Mita, Minato-ku

05 *Postcode, plaats en land van de deposant*

Tokyo,
Japan

06 *Naam en adres van de gemachtigde of vermelding van het correspondentie-adres van de deposant*

Cabinet Chaillot
Avenue de l'Agent Sarre 16/20, BP 74
92703 Colombes Cedex
Frankrijk.

08 *Afbeelding van de tekening of het model*
ZIE AFBEELDING(EN)

11 *Vermelding van het voortbrengsel gevolgd door de aanduiding van de klasse(n) en onderklasse(n)*

Behuizing voor elektrische verbindingen (kl 13-03).

13 *Recht van voorrang als bedoeld in artikel 4 van het verdrag van Parijs tot bescherming van de Industriële Eigendom*

Japan, dd. 30 04 1996, nr. 8-12254, Yazaki Corporation.

18 *Dagtekening van de aanvraag van de vernieuwing*

19.09.2011

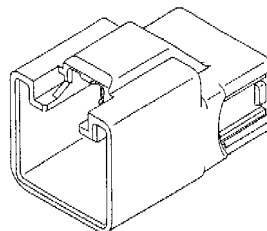

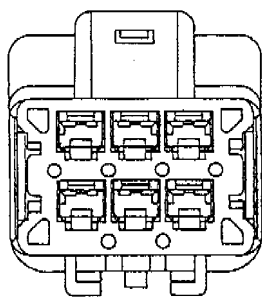

- 01 *Inschrijvingsnummer*
27909-00
Nummer en dagtekening (dag en uur) van het depot
72622-00 17.12.1996, 24.00
- 02 *Vervaldatum*
17.12.2016
- 03 *Naam van de deposant*
AGA Aktiebolag
- 04 *Adres (straat en nummer) van de deposant*
Agavägen 1
- 05 *Postcode, plaats en land van de deposant*
S-181 81 Lidingö,
Zweden
- 06 *Naam en adres van de gemachtigde of vermelding van het correspondentie-adres van de deposant*
Cabinet Chaillot
Avenue de l'Agent Sarre 16/20, BP 74
92703 Colombes Cedex
Frankrijk.
- 08 *Afbeelding van de tekening of het model*
ZIE AFBEELDING(EN)
- 11 *Vermelding van het voortbrengsel gevolgd door de aanduiding van de klasse(n) en onderklasse(n)*
Klepbeveiliging met handgreep voor gascontainer (kl 9-01, 07; 23-01).
- 13 *Recht van voorrang als bedoeld in artikel 4 van het verdrag van Parijs tot bescherming van de Industriële Eigendom*
Zweden, dd. 28 06 1996, nr. 96-1456,
AGA Aktiebolag.
- 14 *Vermelding van de naam van de werkelijke ontwerper van de tekening*
NORDGREN Peter; SUNDH Jon-Karl;
LARSSON Kurt
- 18 *Dagtekening van de aanvraag van de vernieuwing*
19.09.2011

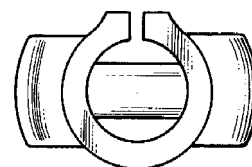
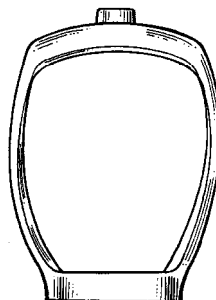
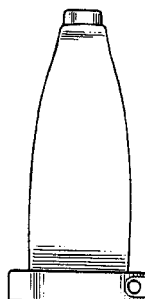
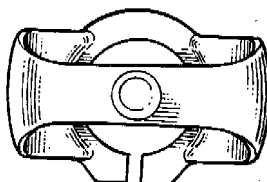
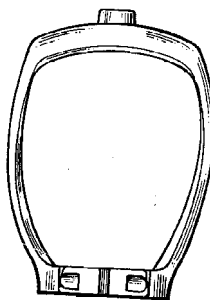
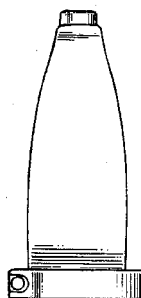
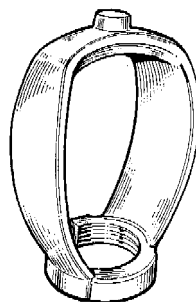
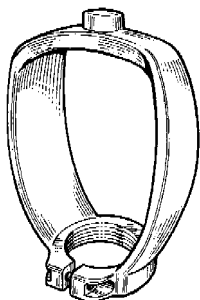

- 01 *Inschrijvingsnummer*
27991-00
Nummer en dagtekening (dag en uur) van het depot
72692-00 14.01.1997, 10.00
- 02 *Vervaldatum*
14.01.2017
- 03 *Naam van de deposant*
Van Dijk Food Products (Lopik) B.V.
- 04 *Adres (straat en nummer) van de deposant*
3e Industrieweg 2A
- 05 *Postcode, plaats en land van de deposant*
3411 MD Lopik,
Nederland
- 06 *Naam en adres van de gemachtigde of vermelding van het correspondentie-adres van de deposant*
Zacco Netherlands B.V.
Nachtwachlaan 20
1058 EA Amsterdam
Nederland.
- 08 *Afbeelding van de tekening of het model*
ZIE AFBEELDING(EN)
- 11 *Vermelding van het voortbrengsel gevolgd door de aanduiding van de klasse(n) en onderklasse(n)*
Verpakking voor voedingsmiddelen (kl 9-01, 03).
- 18 *Dagtekening van de aanvraag van de vernieuwing*
02.12.2011



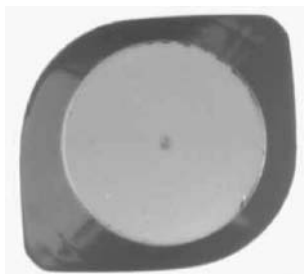

03 *Naam van de deposant*

Remia C.V.

04 *Adres (straat en nummer) van de deposant*

Dolderseweg 107

05 *Postcode, plaats en land van de deposant*

3734 BE Den Dolder,
Nederland

06 *Naam en adres van de gemachtigde of vermelding van het correspondentie-adres van de deposant*

Novagraaf Nederland B.V.
Hogehilweg 3
1101 CA Amsterdam-Zuidoost
Nederland.

08 *Afbeelding van de tekening of het model*

ZIE AFBEELDING(EN)

11 *Vermelding van het voortbrengsel gevolgd door de aanduiding van de klasse(n) en onderklasse(n)*

Verpakking (kl 9-01, 03).

18 *Dagtekening van de aanvraag van de vernieuwing*

22.12.2011



01 *Inschrijvingsnummer*

28333-02

Nummer en dagtekening (dag en uur) van het depot

72927-02 13.03.1997 , 24.00

02 *Vervaldatum*

13.03.2017

03 *Naam van de deposant*

Remia C.V.

04 *Adres (straat en nummer) van de deposant*

Dolderseweg 107

05 *Postcode, plaats en land van de deposant*

3734 BE Den Dolder,
Nederland

06 *Naam en adres van de gemachtigde of vermelding van het correspondentie-adres van de deposant*

Novagraaf Nederland B.V.
Hogehilweg 3
1101 CA Amsterdam-Zuidoost
Nederland.

08 *Afbeelding van de tekening of het model*

ZIE AFBEELDING(EN)

11 *Vermelding van het voortbrengsel gevolgd door de aanduiding van de klasse(n) en onderklasse(n)*

Verpakking (kl 9-01, 03).

18 *Dagtekening van de aanvraag van de vernieuwing*

22.12.2011



01 *Inschrijvingsnummer*

28333-01

Nummer en dagtekening (dag en uur) van het depot

72927-01 13.03.1997 , 24.00

02 *Vervaldatum*

13.03.2017

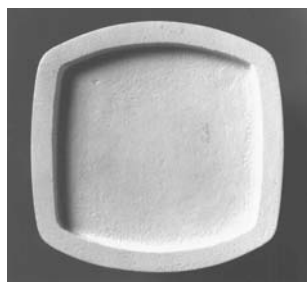

- 01 *Inschrijvingsnummer*
28406-00

Nummer en dagtekening (dag en uur) van het depot

73087-00 25.04.1997 , 10.00

- 02 *Vervaldatum*
25.04.2017

- 03 *Naam van de deposant*
BOUWMATERIALEN GERMAIN
VINCKIER,
naamloze vennootschap

- 04 *Adres (straat en nummer) van de deposant*
Oostendestraat 33-35

- 05 *Postcode, plaats en land van de deposant*
B-8600 Diksmuide,
België

- 06 *Naam en adres van de gemachtigde of vermelding van het correspondentie-adres van de deposant*

Antwerps Octrooi- en Merkenbureau
M.F.J. Bockstael N.V.
Arenbergstraat 13
B-2000 Antwerpen
België.

- 08 *Afbeelding van de tekening of het model*
ZIE AFBEELDING(EN)

- 11 *Vermelding van het voortbrengsel gevolgd door de aanduiding van de klasse(n) en onderklasse(n)*

Put (kl 25-02, 03).

- 18 *Dagtekening van de aanvraag van de vernieuwing*
02.12.2011

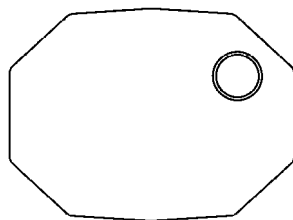
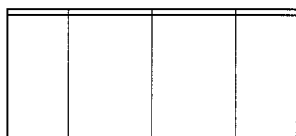

- 01 *Inschrijvingsnummer*

28972-01

Nummer en dagtekening (dag en uur) van het depot

73148-01 07.05.1997 , 24.00

- 02 *Vervaldatum*

07.05.2017

- 03 *Naam van de deposant*

Chromatography Research Supplies,
Inc.
Illinois corporation

- 04 *Adres (straat en nummer) van de deposant*
210 Fairbanks Street

- 05 *Postcode, plaats en land van de deposant*
Addison, Illinois 60101,
Ver.St.v.Am

- 06 *Naam en adres van de gemachtigde of vermelding van het correspondentie-adres van de deposant*

Elzas Noordzij B.V.
De Lairessestraat 159
1075 HK Amsterdam
Nederland.

- 08 *Afbeelding van de tekening of het model*
ZIE AFBEELDING(EN)

- 11 *Vermelding van het voortbrengsel gevolgd door de aanduiding van de klasse(n) en onderklasse(n)*

Aansluitblok (kl 23-01).

- 13 *Recht van voorrang als bedoeld in artikel 4 van het verdrag van Parijs tot bescherming van de Industriële Eigendom*

Ver.St.v.Am., dd. 12 11 1996, no. 29/
062,296, THOMAS Glenn E.

- 18 *Dagtekening van de aanvraag van de vernieuwing*

09.12.2011

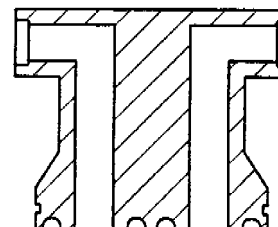
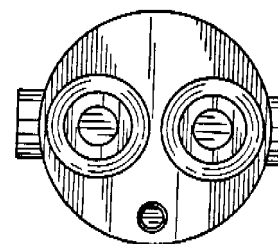
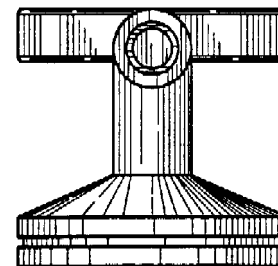
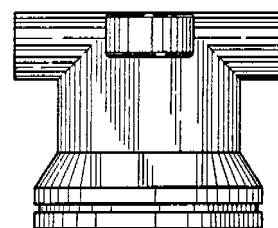
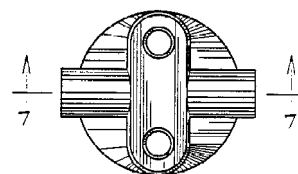
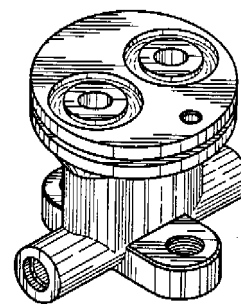
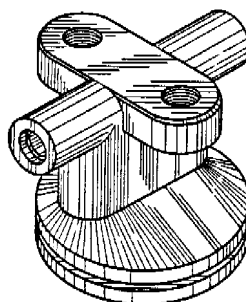

- 01 *Inschrijvingsnummer*
28972-02

Nummer en dagtekening (dag en uur) van het depot

73148-02 07.05.1997 , 24.00

- 02 *Vervaldatum*
07.05.2017
- 03 *Naam van de deposant*
Chromatography Research Supplies,
Inc.
Illinois corporation
- 04 *Adres (straat en nummer) van de deposant*
210 Fairbanks Street
- 05 *Postcode, plaats en land van de deposant*
Addison, Illinois 60101,
Ver.St.v.Am
- 06 *Naam en adres van de gemachtigde of ver-
melding van het correspondentie-adres van de deposant*
Elzas Noordzij B.V.
De Lairessestraat 159
1075 HK Amsterdam
Nederland.
- 08 *Afbeelding van de tekening of het model*
ZIE AFBEELDING(EN)
- 11 *Vermelding van het voortbrengsel gevolgd
door de aanduiding van de klasse(n) en
onderklasse(n)*
Schroefkap (kl 23-01).
- 13 *Recht van voorrang als bedoeld in artikel 4
van het verdrag van Parijs tot bescherming
van de Industriële Eigendom*
Ver.St.v.Am, dd. 12 11 1996, no. 29/
062,297, THOMAS Glenn E.
- 18 *Dagtekening van de aanvraag van de ver-
nieuwing*
09.12.2011

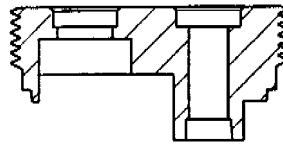
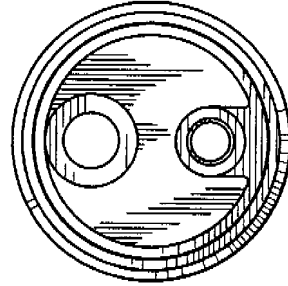
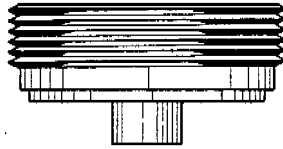
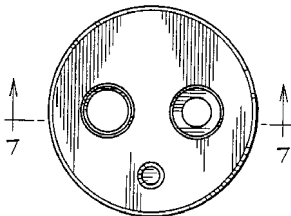
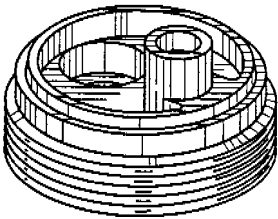
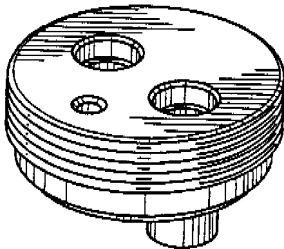

- 01 *Inschrijvingsnummer*
33516-00
*Nummer en dagtekening (dag en uur) van het
depot*
78769-00 26.09.2001 , 10.40
- 02 *Vervaldatum*
26.09.2016
- 03 *Naam van de deposant*
Black & Decker Inc.,
Delaware corporation
- 04 *Adres (straat en nummer) van de deposant*
Drummond Plaza Office Park, 1423
Kirkwood Highway
- 05 *Postcode, plaats en land van de deposant*
Newark - Delaware 19711,
Ver.St.v.Am
- 06 *Naam en adres van de gemachtigde of ver-
melding van het correspondentie-adres van de deposant*
Merkenbureau Knijff & Partners B.V.
Leeuwenveldseweg 12
1382 LX Weesp
Nederland.
- 08 *Afbeelding van de tekening of het model*
ZIE AFBEELDING(EN)
- 11 *Vermelding van het voortbrengsel gevolgd
door de aanduiding van de klasse(n) en
onderklasse(n)*
Schaafmachine (kl 8-03; 15-09).
- 12 *Beschrijving van de kenmerkende eigen-
schappen van het nieuwe uiterlijk van het
voortbrengsel; in voorkomend geval, vermelding van de onderdelen van de tekening of het
model waarop de kleuren betrekking hebben*
Fig. 1. perspectivisch aanzicht; fig. 2:
zij-aanzicht ene kant; fig. 3: zij-
aanzicht andere kant; fig. 4:
bovenaanzicht; fig. 5: onderaanzicht;
fig. 6: vooraanzicht; fig. 7:
achteraanzicht.

- 13 *Recht van voorrang als bedoeld in artikel 4
van het verdrag van Parijs tot bescherming
van de Industriële Eigendom*
Grande-Bretagne, le 28 03 2001, no.
2100670, Black & Decker, Inc.
- 14 *Vermelding van de naam van de werkelijke
ontwerper van de tekening*
WALDRON Michael
- 18 *Dagtekening van de aanvraag van de ver-
nieuwing*
31.08.2011

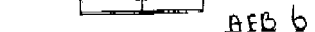
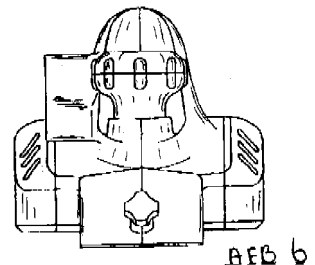
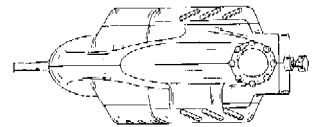
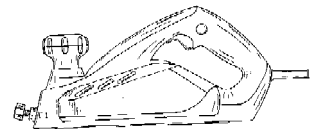
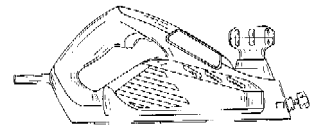
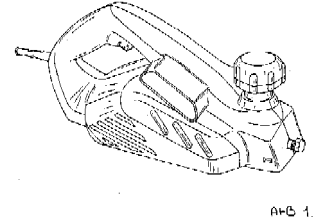

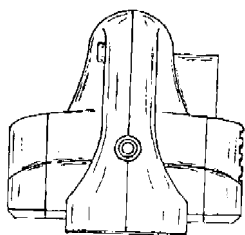

AF07

- 01 *Inschrijvingsnummer*
33620-01
Nummer en dagtekening (dag en uur) van het depot
78829-01 19.10.2001 , 10.00
- 02 *Vervaldatum*
19.10.2016
- 03 *Naam van de deposant*
DAIKIN INDUSTRIES LTD.
- 04 *Adres (straat en nummer) van de deposant*
Umeda Center Building 4-12 Nakazaki-Nishi,
2-chome
- 05 *Postcode, plaats en land van de deposant*
Kita-ku, Osaka-shi, Osaka-fu,
Japan
- 06 *Naam en adres van de gemachtigde of vermelding van het correspondentie-adres van de deposant*
Cabinet Chaillot
Avenue de l'Agent Sarre 16/20, BP 74
92703 Colombes Cedex
Frankrijk.
- 08 *Afbeelding van de tekening of het model*
ZIE AFBEELDING(EN)
- 11 *Vermelding van het voortbrengsel gevolgd door de aanduiding van de klasse(n) en onderklasse(n)*
Air conditioner (cl 23-04).
- 18 *Dagtekening van de aanvraag van de vernieuwing*
19.09.2011

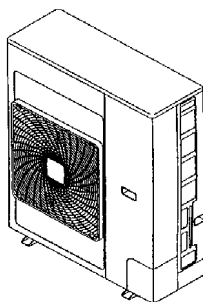
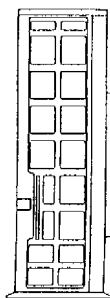
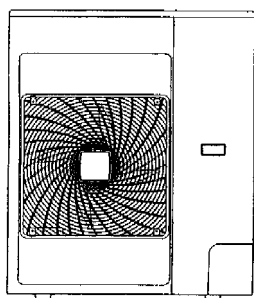

- 01 *Inschrijvingsnummer*
33620-02
Nummer en dagtekening (dag en uur) van het depot
78829-02 19.10.2001 , 10.00
- 02 *Vervaldatum*
19.10.2016
- 03 *Naam van de deposant*
DAIKIN INDUSTRIES LTD.
- 04 *Adres (straat en nummer) van de deposant*
Umeda Center Building 4-12 Nakazaki-Nishi,
2-chome
- 05 *Postcode, plaats en land van de deposant*
Kita-ku, Osaka-shi, Osaka-fu,
Japan
- 06 *Naam en adres van de gemachtigde of vermelding van het correspondentie-adres van de deposant*
Cabinet Chaillot
Avenue de l'Agent Sarre 16/20, BP 74
92703 Colombes Cedex
Frankrijk.
- 08 *Afbeelding van de tekening of het model*
ZIE AFBEELDING(EN)
- 11 *Vermelding van het voortbrengsel gevolgd door de aanduiding van de klasse(n) en onderklasse(n)*
Air conditioner (cl 23-04).
- 18 *Dagtekening van de aanvraag van de vernieuwing*
19.09.2011

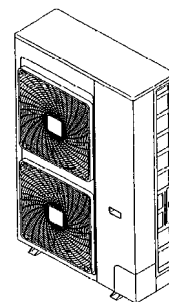
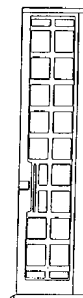
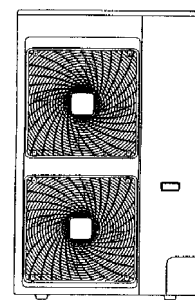

- 01 *Inschrijvingsnummer*
33620-03
Nummer en dagtekening (dag en uur) van het depot
78829-03 19.10.2001 , 10.00
- 02 *Vervaldatum*
19.10.2016
- 03 *Naam van de deposant*
DAIKIN INDUSTRIES LTD.
- 04 *Adres (straat en nummer) van de deposant*
Umeda Center Building 4-12 Nakazaki-Nishi,
2-chome
- 05 *Postcode, plaats en land van de deposant*
Kita-ku, Osaka-shi, Osaka-fu,
Japan
- 06 *Naam en adres van de gemachtigde of vermelding van het correspondentie-adres van de deposant*
Cabinet Chaillot
Avenue de l'Agent Sarre 16/20, BP 74
92703 Colombes Cedex
Frankrijk.
- 08 *Afbeelding van de tekening of het model*
ZIE AFBEELDING(EN)
- 11 *Vermelding van het voortbrengsel gevolgd door de aanduiding van de klasse(n) en onderklasse(n)*
Air conditioner (cl 23-04).

- 18 *Dagtekening van de aanvraag van de vernieuwing*
19.09.2011

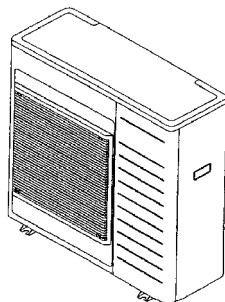
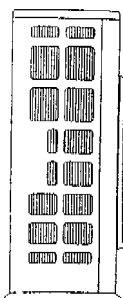
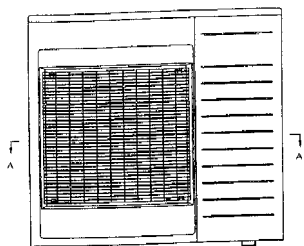

- 01 *Inschrijvingsnummer*
33632-00
Nummer en dagtekening (dag en uur) van het depot
78888-00 07.11.2001 , 10.40
- 02 *Vervaldatum*
07.11.2016
- 03 *Naam van de deposant*
Gommaire CLEYBERGH
- 04 *Adres (straat en nummer) van de deposant*
Ros Beiaardstraat 1
- 05 *Postcode, plaats en land van de deposant*
2500 Lier,
België
- 06 *Naam en adres van de gemachtigde of vermelding van het correspondentie-adres van de deposant*
Bureau Gevers N.V.
Holidaystraat 5
B-1831 Diegem
België.
- 08 *Afbeelding van de tekening of het model*
ZIE AFBEELDING(EN)
- 11 *Vermelding van het voortbrengsel gevolgd door de aanduiding van de klasse(n) en onderklasse(n)*
Kandelaar (kl 26-01).

- 18 *Dagtekening van de aanvraag van de vernieuwing*
07.11.2011



- 01 *Inschrijvingsnummer*
33709-00
Nummer en dagtekening (dag en uur) van het depot
78615-00 08.08.2001 , 11.10
- 02 *Vervaldatum*
08.08.2016
- 03 *Naam van de deposant*
Mitsubishi Denki Kabushiki Kaisha
- 04 *Adres (straat en nummer) van de deposant*
2-3, Marunouchi 2-Chome, Chiyoda-Ku
- 05 *Postcode, plaats en land van de deposant*
Tokyo 100-8310,
Japan
- 06 *Naam en adres van de gemachtigde of vermelding van het correspondentie-adres van de deposant*
Cabinet Chaillot
Avenue de l'Agent Sarre 16/20, BP 74
92703 Colombes Cedex
Frankrijk.
- 08 *Afbeelding van de tekening of het model*
ZIE AFBEELDING(EN)
- 11 *Vermelding van het voortbrengsel gevolgd door de aanduiding van de klasse(n) en onderklasse(n)*
Bedieningspaneel (kl 13-03).
- 13 *Recht van voorrang als bedoeld in artikel 4 van het verdrag van Parijs tot bescherming van de Industriële Eigendom*
Japan, dd. 30 03 2001, nr. 2001-009249,
Mitsubishi Denki Kabushiki Kaisha.
- 14 *Vermelding van de naam van de werkelijke ontwerper van de tekening*
MASAYUKI Miyawaki; MITSUHIKO Yamamoto; YASUYUKI Tamaki;
YUASA Eiji; FUJIO Toda
- 18 *Dagtekening van de aanvraag van de vernieuwing*
26.07.2011

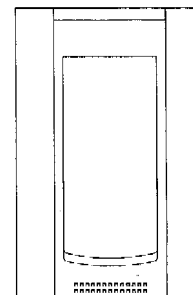

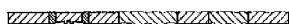
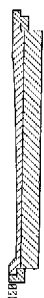
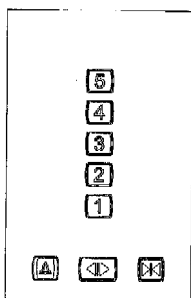

- 01 Numéro d'enregistrement
33820-00
Numéro, date et heure du dépôt
78966-00 06.12.2001 , 14.00
- 02 Date d'échéance
06.12.2016
- 03 Nom du déposant
International Tentnology Corp.
- 04 Adresse (rue et numéro) du déposant
15427 66th Avenue
- 05 Code postal, localité et pays du déposant
Surrey British Columbia, V3S 2A1
Canada
- 06 Nom et adresse du mandataire ou indication
de l'adresse postale du déposant
Bureau Gevers S.A.
Holidaystraat 5
B-1831 Diegem
Belgique.
- 08 Reproduction du dessin ou modèle
VOIR REPRODUCTION(S)
- 11 Indication du produit suivi de la (des)
classe(s) et de la (des) sous-classe(s)
Tente (cl 21-04).

- 18 Date de réception de la requête du renouvellement
05.12.2011

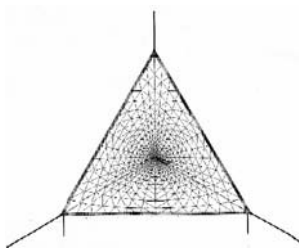
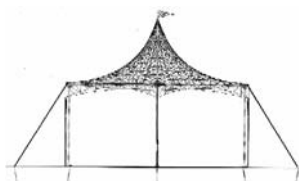

- 01 Inschrijvingsnummer
33926-00
Nummer en dagtekening (dag en uur) van het depot
79006-00 18.12.2001 , 24.00
- 02 Vervaldatum
18.12.2016
- 03 Naam van de deposant
Black & Decker Inc.,
Delaware corporation
- 04 Adres (straat en nummer) van de deposant
Drummond Plaza Office Park, 1423
Kirkwood Highway
- 05 Postcode, plaats en land van de deposant
Newark - Delaware 19711,
Ver.St.v.Am
- 06 Naam en adres van de gemachtigde of vermelding van het correspondentie-adres van de deposant
Merkenbureau Knijff & Partners B.V.
Leeuwenveldseweg 12
1382 LX Weesp
Nederland.
- 08 Afbeelding van de tekening of het model
ZIE AFBEELDING(EN)
- 11 Vermelding van het voortbrengsel gevolgd door de aanduiding van de klasse(n) en onderklasse(n)
Stofzuiger (kl 15-05).
- 12 Beschrijving van de kenmerkende eigenschappen van het nieuwe uiterlijk van het voortbrengsel; in voorkomend geval, vermelding van de onderdelen van de tekening of het model waarop de kleuren betrekking hebben
Afb. 1: perspectivisch vooraanzicht; afb. 2: vooraanzicht; afb. 3: achteraanzicht; afb. 4: aanzicht van de ene kant; afb. 5: aanzicht van de andere kant; afb. 6: bovenaanzicht; afb. 7 onderaanzicht.

- 13 Recht van voorrang als bedoeld in artikel 4 van het verdrag van Parijs tot bescherming van de Industriële Eigendom
Etats-Unis d'Amérique, dd. 18 06 2001, nr. 29/143675., MAIN Stacey A.; CONCARI Gabriel; STRATFORD Mark; WALDRON Michael.
- 14 Vermelding van de naam van de werkelijke ontwerper van de tekening
MAIN Stacey A.; CONCARI Gabriel; STRATFORD Mark; WALDRON Michael.
- 18 Dagtekening van de aanvraag van de vernieuwing
07.12.2011

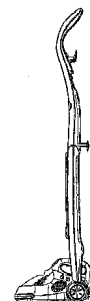

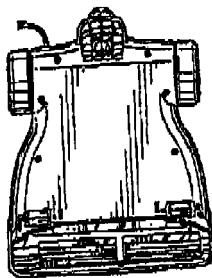
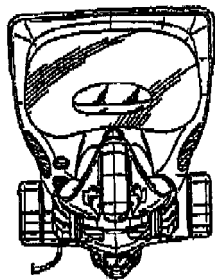

indication des parties du dessin ou modèle auxquelles se rapportent les couleurs

Fig. 1: vue de devant, Fig. 2: vue de côté; fig. 3: vue arrière; fig. 4: vue de l'autre côté; fig. 5: vue de dessus; fig. 6: vue de dessous.

13 Droit de priorité visé à l'article 4 de la Convention de Paris pour la protection de la Propriété Industrielle

Grande-Bretagne, le 23 01 2001, no. 2 098 962, WATSON ENTERPRISES (BAHAMAS) Limited.

14 Indication du nom du véritable créateur du dessin ou modèle
TONG Chack Fai

18 Date de réception de la requête du renouvellement
28.06.2011

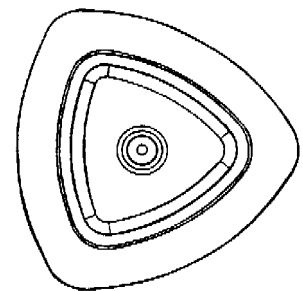
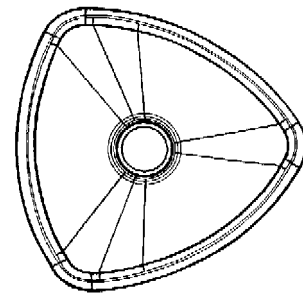
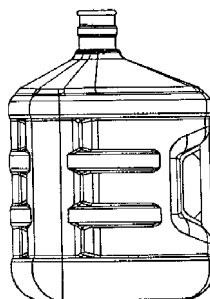
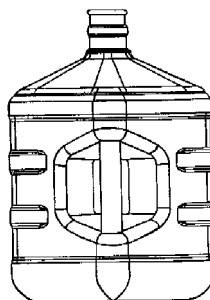
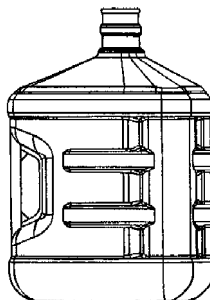
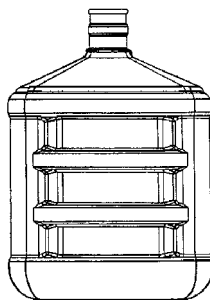

01 Numéro d'enregistrement
33964-00

Numéro, date et heure du dépôt
78504-00 05.07.2001, 10.00

02 Date d'échéance
05.07.2016

03 Nom du déposant
SOCIETE DES PRODUITS NESTLE
S.A

04 Adresse (rue et numéro) du déposant

05 Code postal, localité et pays du déposant
1800 Vevey,
Suisse

06 Nom et adresse du mandataire ou indication de l'adresse postale du déposant
Nestlé Belgilux S.A.
Rue de Birmingham 221
B-1070 Bruxelles
Belgique.

08 Reproduction du dessin ou modèle
VOIR REPRODUCTION(S)

11 Indication du produit suivi de la (des) classe(s) et de la (des) sous-classe(s)
Bouteille (cl 9-01, 03).

12 Description des éléments caractéristiques de l'aspect nouveau du produit; le cas échéant,

01 Inschrijvingsnummer
34000-00

Nummer en dagtekening (dag en uur) van het depot
78725-00 10.08.2001, 24.00

02 Vervaldatum
10.08.2016

03 Naam van de deposant
Mitsubishi Denki Kabushiki Kaisha

04 Adres (straat en nummer) van de deposant
2-3, Marunouchi 2-Chome, Chiyoda-Ku

05 Postcode, plaats en land van de deposant
Tokyo 100-8310,
Japan

06 Naam en adres van de gemachtigde of vermelding van het correspondentie-adres van de deposant
Cabinet Chaillot
Avenue de l'Agent Sarre 16/20, BP 74
92703 Colombes Cedex
Frankrijk.

08 Afbeelding van de tekening of het model
ZIE AFBEELDING(EN)

11 Vermelding van het voortbrengsel gevolgd door de aanduiding van de klasse(n) en onderklasse(n)
Bedieningspaneel voor lift (kl 12-05; 13-03).

13 Recht van voorrang als bedoeld in artikel 4 van het verdrag van Parijs tot bescherming van de Industriële Eigendom
Japan, dd. 30.03.2001, nr. 2001-009253,
Mitsubishi Denki Kabushiki Kaisha.

14 Vermelding van de naam van de werkelijke ontwerper van de tekening
MIYAWAKI Masayuki; YAMAMOTO Mitsuhiko; TAMAKI Yasuyuki;
YUASA Eiji; TODA Fujio

18 Dagtekening van de aanvraag van de vernieuwing
26.07.2011

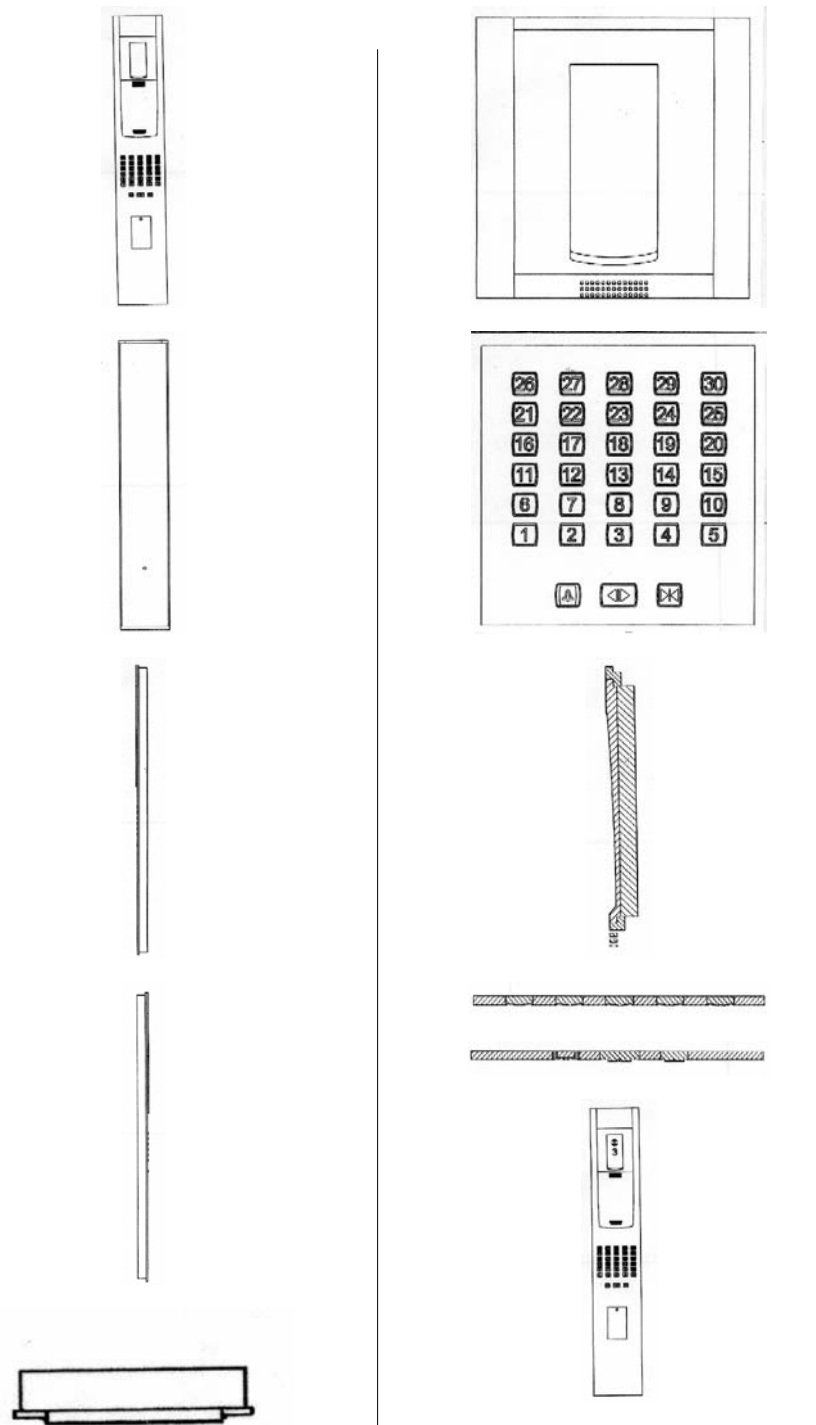

01 *Inschrijvingsnummer*
34042-00

Nummer en dagtekening (dag en uur) van het depot

78548-00 20.07.2001 , 10.00

02 *Vervaldatum*
20.07.2016

03 *Naam van de deposant*
Black & Decker Inc.,
Delaware corporation

04 *Adres (straat en nummer) van de deposant*
Drummond Plaza Office Park, 1423
Kirkwood Highway

05 *Postcode, plaats en land van de deposant*
Newark - Delaware 19711,
Ver.St.v.Am

06 *Naam en adres van de gemachtigde of vermelding van het correspondentie-adres van de deposant*

Algemeen Octrooi- en Merkenbureau
John F. Kennedylaan 2
5612 AB Eindhoven
Nederland.

08 *Afbeelding van de tekening of het model*
ZIE AFBEELDING(EN)

11 *Vermelding van het voortbrengsel gevolgd door de aanduiding van de klasse(n) en onderklasse(n)*

Houder voor mobiele telefoon (kl 3-01; 14-03).

12 *Beschrijving van de kenmerkende eigenschappen van het nieuwe uiterlijk van het voortbrengsel; in voorkomend geval, vermelding van de onderdelen van de tekening of het model waarop de kleuren betrekking hebben*

Fig. 1: perspectiefisch aanzicht; fig. 2: bovenaanzicht; fig. 3: vooraanzicht; fig. 4: onderaanzicht; fig. 5: linker zij-aanzicht; fig. 6: rechter zij-aanzicht; fig. 7: achteraanzicht.

18 *Dagtekening van de aanvraag van de vernieuwing*

11.07.2011

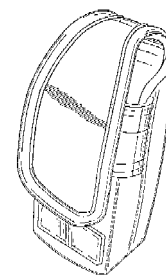

FIGUUR 1

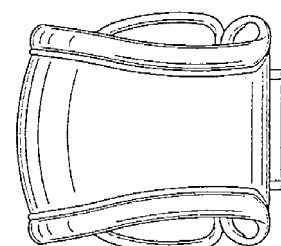

FIGUUR 2

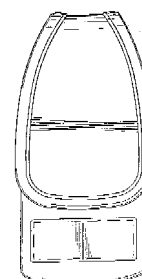

FIGUUR 3

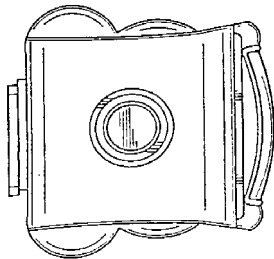

FIGUUR 4



FIGUUR 5

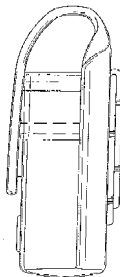

FIGUUR 6

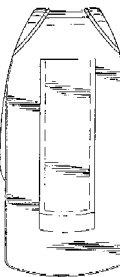

FIGUUR 7

01 *Inschrijvingsnummer***34064-00***Nummer en dagtekening (dag en uur) van het depot*

78624-00 10.08.2001 , 24.00

02 *Vervaldatum*

10.08.2016

03 *Naam van de deposant*

Mitsubishi Denki Kabushiki Kaisha

04 *Adres (straat en nummer) van de deposant*

2-3, Marunouchi 2-Chome, Chiyoda-Ku

05 *Postcode, plaats en land van de deposant*Tokyo 100-8310,
Japan06 *Naam en adres van de gemachtigde of vermelding van het correspondentie-adres van de deposant*Cabinet Chaillot
Avenue de l'Agent Sarre 16/20, BP 74
92703 Colombes Cedex
Frankrijk.08 *Afbeelding van de tekening of het model*

ZIE AFBELDING(EN)

11 *Vermelding van het voortbrengsel gevolgd door de aanduiding van de klasse(n) en onderklasse(n)*Bedieningspaneel voor lift (cl 12-05;
13-03).13 *Recht van voorrang als bedoeld in artikel 4 van het verdrag van Parijs tot bescherming van de Industriële Eigendom*Japan, dd. 30 03 2001, nr. 2001-009254,
Mitsubishi Denki Kabushiki Kaisha.14 *Vermelding van de naam van de werkelijke ontwerper van de tekening*MIYAWAKI Masayuki; YAMAMOTO
Mitsuhiko; TAMAKI Yasuyuki;
YUASA Eija; TODA Fujio18 *Dagtekening van de aanvraag van de vernieuwing*

26.07.2011

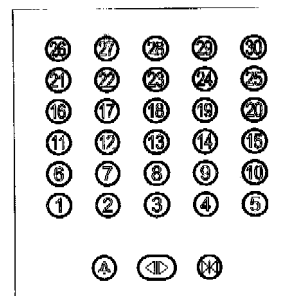
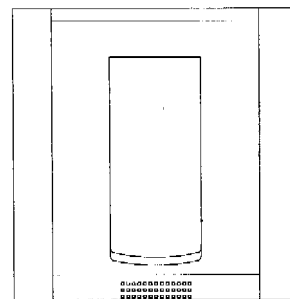
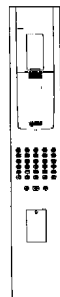

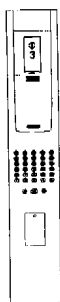

01 *Inschrijvingsnummer*

34065-00

Nummer en dagtekening (dag en uur) van het depot

78625-00 10.08.2001 , 24.00

02 *Vervaldatum*

10.08.2016

03 *Naam van de deposant*

Mitsubishi Denki Kabushiki Kaisha

04 *Adres (straat en nummer) van de deposant*

2-3, Marunouchi 2-Chome, Chiyoda-Ku

05 *Postcode, plaats en land van de deposant*

Tokyo 100-8310,
Japan

06 *Naam en adres van de gemachtigde of vermelding van het correspondentie-adres van de deposant*

Cabinet Chaillot
Avenue de l'Agent Sarre 16/20, BP 74
92703 Colombes Cedex
Frankrijk.

08 *Afbeelding van de tekening of het model*

ZIE AFBEELDING(EN)

11 *Vermelding van het voortbrengsel gevolgd door de aanduiding van de klasse(n) en onderklasse(n)*

Bedieningspaneel voor lift (cl 12-05; 13-03).

13 *Recht van voorrang als bedoeld in artikel 4 van het verdrag van Parijs tot bescherming van de Industriële Eigendom*

Japan, dd. 30 03 2001, nr. 2001-009251,
Mitsubishi Denki Kabushiki Kaisha.

14 *Vermelding van de naam van de werkelijke ontwerper van de tekening*

MIYAWAKI Masayuki; YAMAMOTO
Mitsuhiko; TAMAKI Yasuyuki;
YUASA Eiji; TODA Fujio

18 *Dagtekening van de aanvraag van de vernieuwing*

26.07.2011

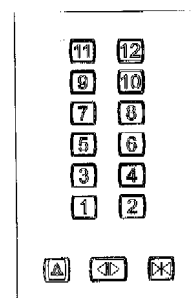
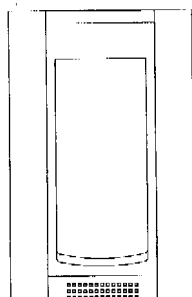
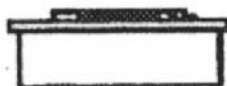

01 *Inschrijvingsnummer*

34077-01

Nummer en dagtekening (dag en uur) van het depot

78958-01 04.12.2001 , 11.55

02 *Vervaldatum*

04.12.2016

03 *Naam van de deposant*

Brother Industries, Ltd.

04 *Adres (straat en nummer) van de deposant*

15-1 Naeshiro-cho, Mizuho-ku,
Nagoya-shi

05 *Postcode, plaats en land van de deposant*

Aichi-ken 467-8561,
Japan

06 *Naam en adres van de gemachtigde of vermelding van het correspondentie-adres van de deposant*

Bureau Gevers N.V.
Holidaystraat 5
B-1831 Diegem
België.

08 *Afbeelding van de tekening of het model*

ZIE AFBEELDING(EN)

11 *Vermelding van het voortbrengsel gevolgd door de aanduiding van de klasse(n) en onderklasse(n)*

Inktpatroon (kl 14-02; 16-03; 18-02).

13 *Recht van voorrang als bedoeld in artikel 4 van het verdrag van Parijs tot bescherming van de Industriële Eigendom*

Japan, dd. 07 06 2001, nr. 2001-16598, Brother Industries, Ltd.

18 *Dagtekening van de aanvraag van de vernieuwing*

27.09.2011

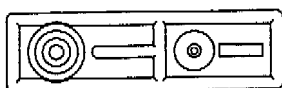
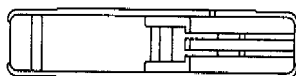
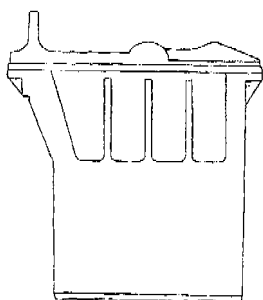
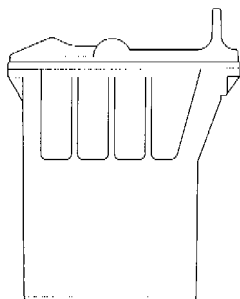
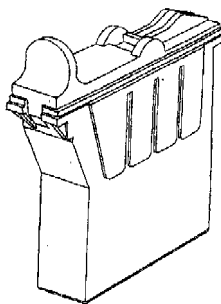

01 *Inschrijvingsnummer*

34077-02

Nummer en dagtekening (dag en uur) van het depot

78958-02 04.12.2001, 11.55

02 *Vervaldatum*

04.12.2016

03 *Naam van de deposant*

Brother Industries, Ltd.

04 *Adres (straat en nummer) van de deposant*

15-1 Naeshiro-cho, Mizuho-ku, Nagoya-shi

05 *Postcode, plaats en land van de deposant*

Aichi-ken 467-8561, Japan

06 *Naam en adres van de gemachtigde of vermelding van het correspondentie-adres van de deposant*

Bureau Gevers N.V.
Holidaystraat 5
B-1831 Diegem
België.

08 *Afbeelding van de tekening of het model*
ZIE AFBEELDING(EN)

11 *Vermelding van het voortbrengsel gevolgd door de aanduiding van de klasse(n) en onderklasse(n)*

Inktpatroon (kl 14-02; 16-03; 18-02).

13 *Recht van voorrang als bedoeld in artikel 4 van het verdrag van Parijs tot bescherming van de Industriële Eigendom*

Japan, dd. 07 06 2001, nr. 2001-16599, Brother Industries, Ltd.

18 *Dagtekening van de aanvraag van de vernieuwing*

27.09.2011

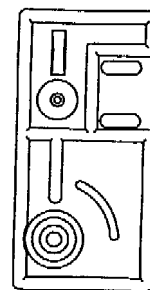
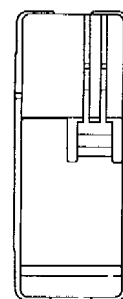
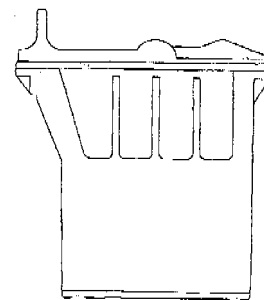
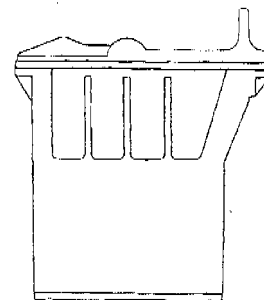
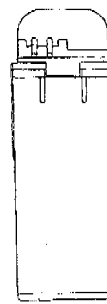
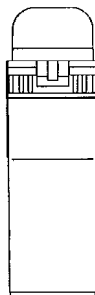

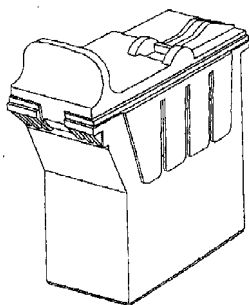

01 *Inschrijvingsnummer*

34079-00

Nummer en dagtekening (dag en uur) van het depot

79018-00 03.01.2002 , 24.00

02 *Vervaldatum*

03.01.2017

03 *Naam van de deposant*

BOSCH POUCH SYSTEMS AG

04 *Adres (straat en nummer) van de deposant*

Rheinstrasse 36

05 *Postcode, plaats en land van de deposant*

CH-8212 Neuhausen,
Groot-Hertogdom Luxemburg

06 *Naam en adres van de gemachtigde of vermelding van het correspondentie-adres van de deposant*

Dennemeyer & Associates SA
55 rue des Bruyères
L-1274 Howald
Luxemburg.

08 *Afbeelding van de tekening of het model*

ZIE AFBEELDING(EN)

11 *Vermelding van het voortbrengsel gevolgd door de aanduiding van de klasse(n) en onderklasse(n)*

Houder voor dranken (kl 9-01, 03, 05).

14 *Vermelding van de naam van de werkelijke ontwerper van de tekening*

BERMAN Ronald Howard

18 *Dagtekening van de aanvraag van de vernieuwing*

22.12.2011

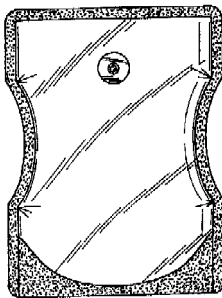
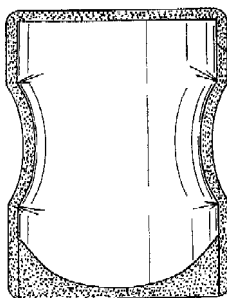
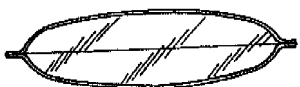
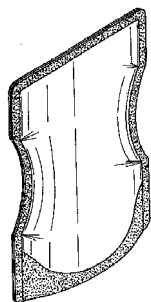

01 *Inschrijvingsnummer*

34085-00

Nummer en dagtekening (dag en uur) van het depot

79070-00 14.01.2002 , 14.00

02 *Vervaldatum*

14.01.2017

03 *Naam van de deposant*

Red Bull GmbH

04 *Adres (straat en nummer) van de deposant*

Am Brunnen 1

05 *Postcode, plaats en land van de deposant*

5330 Fuschl am See,
Oostenrijk

06 *Naam en adres van de gemachtigde of vermelding van het correspondentie-adres van de deposant*

Elzas Noordzij B.V.
De Lairessestraat 159
1075 HK Amsterdam
Nederland.

08 *Afbeelding van de tekening of het model*

ZIE AFBEELDING(EN)

11 *Vermelding van het voortbrengsel gevolgd door de aanduiding van de klasse(n) en onderklasse(n)*

Fles (kl 9-01).

13 *Recht van voorrang als bedoeld in artikel 4 van het verdrag van Parijs tot bescherming van de Industriële Eigendom*

Oostenrijk, dd. 17 07 2001, nr. 46477,
Red Bull GmbH.

18 *Dagtekening van de aanvraag van de vernieuwing*

29.12.2011

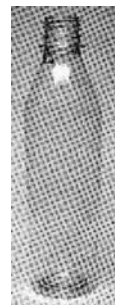

01 *Inschrijvingsnummer*

34132-00

Nummer en dagtekening (dag en uur) van het depot

79197-00 20.02.2002 , 10.00

02 *Vervaldatum*

20.02.2017

03 *Naam van de deposant*

Karl Vogt Betonwerk Porta Westfalica
GmbH & Co. KG

04 *Adres (straat en nummer) van de deposant*

Hausbergerstrasse 52

05 *Postcode, plaats en land van de deposant*

32457 Porta Westfalica, Duitsland.
Bondsrepubliek Duitsland

06 *Naam en adres van de gemachtigde of vermelding van het correspondentie-adres van de deposant*

INADAY
Hengelsestraat 141
7521 AA Enschede
Nederland.

08 *Afbeelding van de tekening of het model*

ZIE AFBEELDING(EN)

11 *Vermelding van het voortbrengsel gevolgd door de aanduiding van de klasse(n) en onderklasse(n)*

Tegel (kl 25-01, 02).

18 *Dagtekening van de aanvraag van de vernieuwing*

31.10.2011

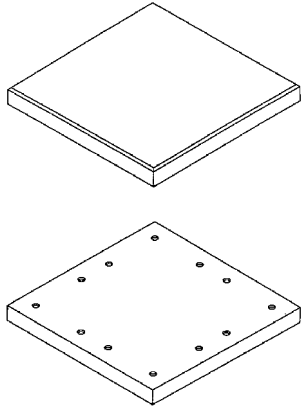

01 *Inschrijvingsnummer*

34144-00

Nummer en dagtekening (dag en uur) van het depot

78614-00 08.08.2001 , 11.20

02 *Vervaldatum*

08.08.2016

03 *Naam van de deposant*

Mitsubishi Denki Kabushiki Kaisha

04 *Adres (straat en nummer) van de deposant*

2-3, Marunouchi 2-Chome, Chiyoda-Ku

05 *Postcode, plaats en land van de deposant*

Tokyo 100-8310,
Japan

06 *Naam en adres van de gemachtigde of vermelding van het correspondentie-adres van de deposant*

Cabinet Chaillot
Avenue de l'Agent Sarre 16/20, BP 74
92703 Colombes Cedex
Frankrijk.

08 *Afbeelding van de tekening of het model*

ZIE AFBEELDING(EN)

11 *Vermelding van het voortbrengsel gevolgd door de aanduiding van de klasse(n) en onderklasse(n)*

Bedieningspaneel voor lift (kl 12-05;
13-03).

13 *Recht van voorrang als bedoeld in artikel 4 van het verdrag van Parijs tot bescherming van de Industriële Eigendom*

Japan, dd. 30 03 2001; 2001-009250,
Mitsubishi Denki Kabuskiji Kaisha.

14 *Vermelding van de naam van de werkelijke ontwerper van de tekening*

MIYAWAKI Masayuki; YUASA;
TODA Fujio TODA; YAMAMOTO
Mitsuhiko; TAMAKI Yasuyuki

18 *Dagtekening van de aanvraag van de vernieuwing*

26.07.2011

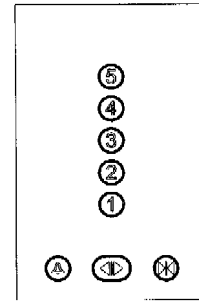
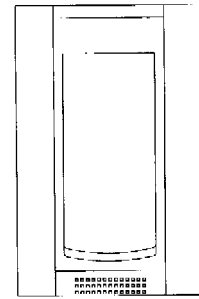
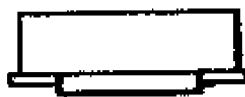

01 *Inschrijvingsnummer*

34146-00

Nummer en dagtekening (dag en uur) van het depot

78626-00 10.08.2001 , 24.00

02 *Vervaldatum*

10.08.2016

03 *Naam van de deposant*

Mitsubishi Denki Kabushiki Kaisha

04 *Adres (straat en nummer) van de deposant*

2-3, Marunouchi 2-Chome, Chiyoda-Ku

- 05 *Postcode, plaats en land van de deposant*
Tokyo 100-8310,
Japan
- 06 *Naam en adres van de gemachtigde of vermelding van het correspondentie-adres van de deposant*
Cabinet Chaillot
Avenue de l'Agent Sarre 16/20, BP 74
92703 Colombes Cedex
Frankrijk.
- 08 *Afbeelding van de tekening of het model*
ZIE AFBEELDING(EN)
- 11 *Vermelding van het voortbrengsel gevolgd door de aanduiding van de klasse(n) en onderklasse(n)*
Bedieningspaneel voor een lift (kl 12-05; 13-03).
- 13 *Recht van voorrang als bedoeld in artikel 4 van het verdrag van Parijs tot bescherming van de Industriële Eigendom*
Japan, dd. 30 03 2001, nr. 20001-009252, Mitsubishi Denki Kabushiki Kaisha.
- 14 *Vermelding van de naam van de werkelijke ontwerper van de tekening*
MIYAWAKI Masayuki; YUASA Eiji;
TODA Fujio; YAMAMOTO
Mitsuhiko; TAMAKI Yasuyuki
- 18 *Dagtekening van de aanvraag van de vernieuwing*
26.07.2011

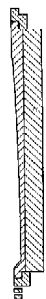
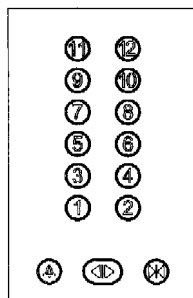
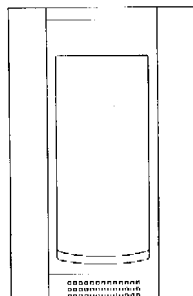
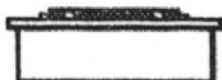
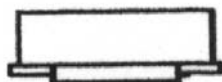
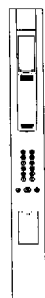

- 01 *Numéro d'enregistrement*
34168-00
Numéro, date et heure du dépôt
78668-00 27.08.2001, 15.30
- 02 *Date d'échéance*
27.08.2016
- 03 *Nom du déposant*
Samsonite IP Holdings S.à.r.l.
- 04 *Adresse (rue et numéro) du déposant*
Avenue Monterey 20
- 05 *Code postal, localité et pays du déposant*
2163 Luxembourg,
Grand-Duché de Luxembourg
- 06 *Nom et adresse du mandataire ou indication de l'adresse postale du déposant*
Cabinet Chaillot
Avenue de l'Agent Sarre 16/20, BP 74
92703 Colombes Cedex
France.
- 08 *Reproduction du dessin ou modèle*
VOIR REPRODUCTION(S)
- 11 *Indication du produit suivi de la (des) classe(s) et de la (des) sous-classe(s)*
Poignée pour valise (cl 8-06).
- 13 *Droit de priorité visé à l'article 4 de la Convention de Paris pour la protection de la Propriété Industrielle*
Etats-Unis d'Amérique, le 20 03 2001,
no. 29/138.841, BEEDHAM Martyn.
- 14 *Indication du nom du véritable créateur du dessin ou modèle*
BEEDHAM Martyn
- 18 *Date de réception de la requête du renouvellement*
18.07.2011



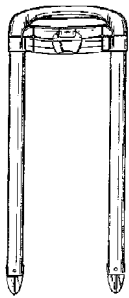

01 *Inschrijvingsnummer*
34258-01

Nummer en dagtekening (dag en uur) van het depot

78751-01 21.09.2001 , 24.00

02 *Vervaldatum*
21.09.2016

03 *Naam van de deposant*
PI-Design AG

04 *Adres (straat en nummer) van de deposant*
Kantonsstrasse

05 *Postcode, plaats en land van de deposant*
CH-6234 Triengen,
Zwitserland

06 *Naam en adres van de gemachtigde of vermelding van het correspondentie-adres van de deposant*

Dennemeyer & Associates SA
55 rue des Bruyères
L-1274 Howald
Luxemburg.

08 *Afbeelding van de tekening of het model*
ZIE AFBEELDING(EN)

11 *Vermelding van het voortbrengsel gevolgd door de aanduiding van de klasse(n) en onderklasse(n)*

Koffiemaker (kl 7-02).

13 *Recht van voorrang als bedoeld in artikel 4 van het verdrag van Parijs tot bescherming van de Industriële Eigendom*

Denemarken, dd. 06 04 2001, nr. 2001 00372, PI-Design AG.

14 *Vermelding van de naam van de werkelijke ontwerper van de tekening*
BODUM Jørgen

18 *Dagtekening van de aanvraag van de vernieuwing*
18.08.2011

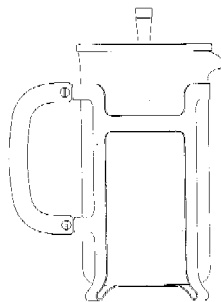
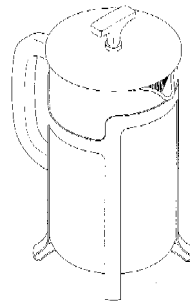

01 *Inschrijvingsnummer*
34258-02

Nummer en dagtekening (dag en uur) van het depot

78751-02 21.09.2001 , 24.00

02 *Vervaldatum*
21.09.2016

03 *Naam van de deposant*
PI-Design AG

04 *Adres (straat en nummer) van de deposant*
Kantonsstrasse

05 *Postcode, plaats en land van de deposant*
CH-6234 Triengen,
Zwitserland

06 *Naam en adres van de gemachtigde of vermelding van het correspondentie-adres van de deposant*

Dennemeyer & Associates SA
55 rue des Bruyères
L-1274 Howald
Luxemburg.

08 *Afbeelding van de tekening of het model*
ZIE AFBEELDING(EN)

11 *Vermelding van het voortbrengsel gevolgd door de aanduiding van de klasse(n) en onderklasse(n)*

Koffiemaker (kl 7-02).

13 *Recht van voorrang als bedoeld in artikel 4 van het verdrag van Parijs tot bescherming van de Industriële Eigendom*

Denemarken, dd. 06 04 2001, nr. 2001 00372, PI-Design AG.

14 *Vermelding van de naam van de werkelijke ontwerper van de tekening*

BODUM Jørgen

18 *Dagtekening van de aanvraag van de vernieuwing*
18.08.2011

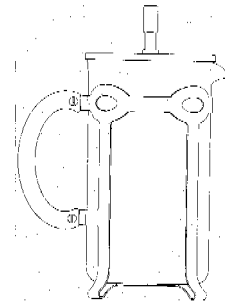
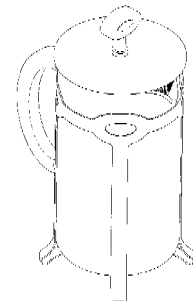

01 *Inschrijvingsnummer*
34362-00

Nummer en dagtekening (dag en uur) van het depot

78965-00 06.12.2001 , 14.05

02 *Vervaldatum*
06.12.2016

03 *Naam van de deposant*
Mol Coatings B.V.

04 *Adres (straat en nummer) van de deposant*
Utrechtsestraatweg 224

05 *Postcode, plaats en land van de deposant*
3911 TX Rhenen,
Nederland

06 *Naam en adres van de gemachtigde of vermelding van het correspondentie-adres van de deposant*

Octrooibureau Vriesendorp & Gaade
B.V.
Dr. Kuiperstraat 6

2514 BB 's-Gravenhage
Nederland.

- 08 *Afbeelding van de tekening of het model*
ZIE AFBEELDING(EN)
- 11 *Vermelding van het voortbrengsel gevolgd
door de aanduiding van de klasse(n) en
onderklasse(n)*
Vloeistofcontainer (kl 9-03; 23-01).
- 18 *Dagtekening van de aanvraag van de ver-
nieuwing*
27.12.2011

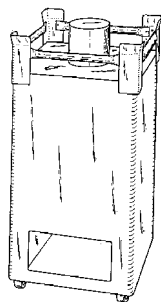

- 01 *Numéro d'enregistrement*
34371-00
Numéro, date et heure du dépôt
79002-00 17.12.2001 , 15.45
- 02 *Date d'échéance*
17.12.2016
- 03 *Nom du déposant*
Dart Industries Inc.,
Delaware corporation
- 04 *Adresse (rue et numéro) du déposant*
14901 S. Orange Blossom Trail
- 05 *Code postal, localité et pays du déposant*
Orlando, Florida 32837,
Etats-Unis d'Amérique
- 06 *Nom et adresse du mandataire ou indication
de l'adresse postale du déposant*
Bureau Gevers S.A.
Holidaystraat 5
B-1831 Diegem
Belgique.
- 08 *Reproduction du dessin ou modèle*
VOIR REPRODUCTION(S)
- 11 *Indication du produit suivi de la (des)
classe(s) et de la (des) sous-classe(s)*
Récipient (cl 7-07; 9-01, 03, 07).
- 13 *Droit de priorité visé à l'article 4 de la Con-
vention de Paris pour la protection de la Pro-
priété Industrielle*
Etats-Unis d'Amérique, le 06 07 2001,
le 29/144,662, LILLELUND Stig; HEI-
BERG Jakob; DAENEN Robert
H.C.M.
- 14 *Indication du nom du véritable créateur du
dessin ou modèle*
LILLELUND Stig; HEIBERG Jakob;
DAENEN Robert H.C.M.
- 18 *Date de réception de la requête du renouvel-
lement*
01.12.2011

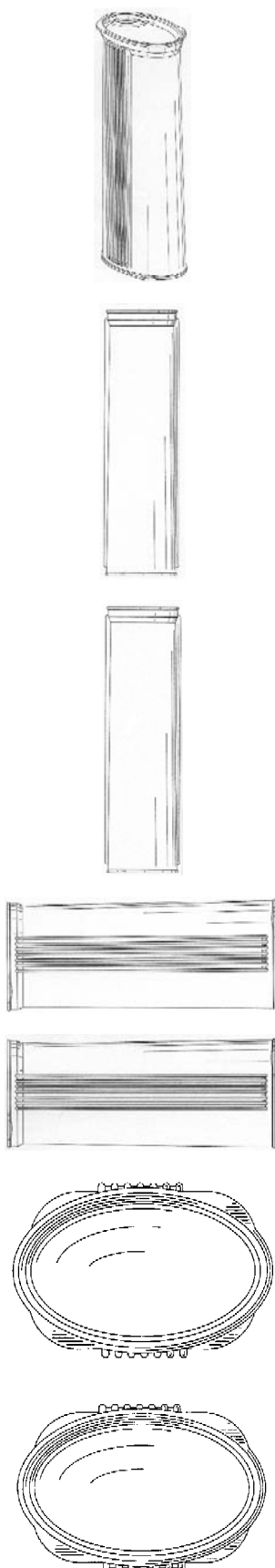

- 01 *Inschrijvingsnummer*
34401-00

- Nummer en dagtekening (dag en uur) van het
depot*
79531-00 14.06.2002 , 10.00
- 02 *Vervaldatum*
14.06.2017
- 03 *Naam van de deposant*
DEKNUDT FRAMES N.V.
- 04 *Adres (straat en nummer) van de deposant*
Nijverheidslaan 3
- 05 *Postcode, plaats en land van de deposant*
B-8540 Deerlijk,
België
- 06 *Naam en adres van de gemachtigde of ver-
melding van het correspondentie-adres van
de deposant*
K.O.B. N.V.
Kennedypark 31c
B-8500 Kortrijk
België.
- 08 *Afbeelding van de tekening of het model*
ZIE AFBEELDING(EN)
- 11 *Vermelding van het voortbrengsel gevolgd
door de aanduiding van de klasse(n) en
onderklasse(n)*
Presentatie kader (kl 20-02, 03).
- 18 *Dagtekening van de aanvraag van de ver-
nieuwing*
15.12.2011

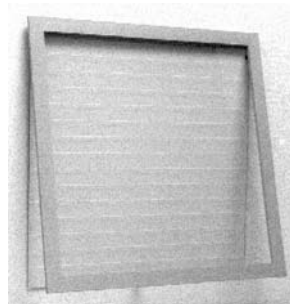
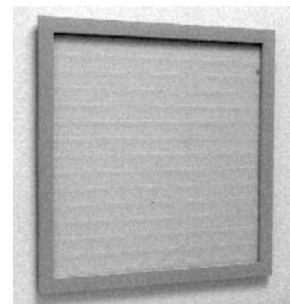

- 01 *Inschrijvingsnummer*
34404-00

- Nummer en dagtekening (dag en uur) van het
depot*
79001-00 18.12.2001 , 10.00
- 02 *Vervaldatum*
18.12.2016
- 03 *Naam van de deposant*
Adriaan Vreeke
- 04 *Adres (straat en nummer) van de deposant*
Buitenplaats 171

- 05 *Postcode, plaats en land van de deposant*
8212 AG Lelystad,
Nederland
- 08 *Afbeelding van de tekening of het model*
ZIE AFBEELDING(EN)
- 11 *Vermelding van het voortbrengsel gevolgd door de aanduiding van de klasse(n) en onderklasse(n)*
Draagtashouder-/greep (kl 9-99).
- 14 *Vermelding van de naam van de werkelijke ontwerper van de tekening*
WUITE Henk
- 15 *Vermelding van de uiterlijke opschortingsdatum van de publicatie*
13.12.2002
- 18 *Dagtekening van de aanvraag van de vernieuwing*
02.12.2011



- 01 *Numéro d'enregistrement*
34453-00
Numéro, date et heure du dépôt
79117-00 28.01.2002 , 11.55
- 02 *Date d'échéance*
28.01.2017
- 03 *Nom du déposant*
Kapman AB
- 04 *Adresse (rue et numéro) du déposant*
- 05 *Code postal, localité et pays du déposant*
S-811 81 Sandviken,
Suède

- 06 *Nom et adresse du mandataire ou indication de l'adresse postale du déposant*
CABINET BEDE S.A.
Boulevard General Wahis 15
1030 Bruxelles
Belgique.
- 08 *Reproduction du dessin ou modèle*
VOIR REPRODUCTION(S)
- 11 *Indication du produit suivi de la (des) classe(s) et de la (des) sous-classe(s)*
Monture de scie (cl 8-03).
- 14 *Indication du nom du véritable créateur du dessin ou modèle*
JUHLIN Oskar; HÖGLUND Daniel
- 18 *Date de réception de la requête du renouvellement*
08.12.2011

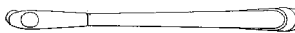
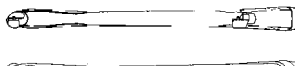
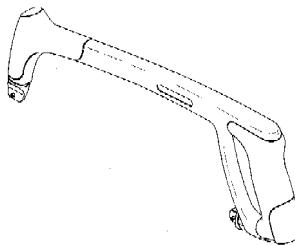
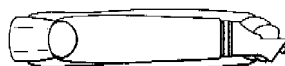
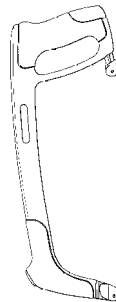
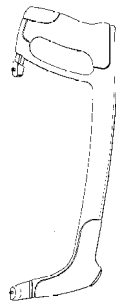

- 01 *Inschrijvingsnummer*
34716-00

- Nummer en dagtekening (dag en uur) van het depot*
79000-00 18.12.2001 , 10.00
- 02 *Vervaldatum*
18.12.2016
- 03 *Naam van de deposant*
NIKO PROJECTS B.V.
- 04 *Adres (straat en nummer) van de deposant*
Schorsweg 4
- 05 *Postcode, plaats en land van de deposant*
8171 ME Vaassen,
Nederland
- 08 *Afbeelding van de tekening of het model*
ZIE AFBEELDING(EN)
- 11 *Vermelding van het voortbrengsel gevolgd door de aanduiding van de klasse(n) en onderklasse(n)*
BELKAST (kl 10-06; 14-03).
- 18 *Dagtekening van de aanvraag van de vernieuwing*
14.12.2011



- 01 *Inschrijvingsnummer*
34740-01
Nummer en dagtekening (dag en uur) van het depot
79365-01 18.04.2002 , 15.05
- 02 *Vervaldatum*
18.04.2017
- 03 *Naam van de deposant*
STOKKE AS
- 04 *Adres (straat en nummer) van de deposant*
Håhjem
- 05 *Postcode, plaats en land van de deposant*
N-6260 Skodje,
Noorwegen
- 06 *Naam en adres van de gemachtigde of vermelding van het correspondentie-adres van de deposant*
Octrooibureau Arnold & Siedsma
Sweelinckplein 1
2517 GK 's-Gravenhage
Nederland.
- 08 *Afbeelding van de tekening of het model*
ZIE AFBEELDING(EN)
- 11 *Vermelding van het voortbrengsel gevolgd door de aanduiding van de klasse(n) en onderklasse(n)*
Trolley (kl 3-01; 12-02, 12).
- 13 *Recht van voorrang als bedoeld in artikel 4 van het verdrag van Parijs tot bescherming van de Industriële Eigendom*
Noorwegen, dd. 22 10 2001, nr. 20010614, Stokke Gruppen AS.

- 14 *Vermelding van de naam van de werkelijke ontwerper van de tekening*
REFSUM Bjørn
- 18 *Dagtekening van de aanvraag van de vernieuwing*
29.12.2011

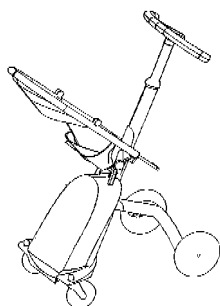

- 01 *Inschrijvingsnummer*
34740-02

Nummer en dagtekening (dag en uur) van het depot

79365-02 18.04.2002 , 15.05

- 02 *Vervaldatum*
18.04.2017

- 03 *Naam van de deposant*
STOKKE AS

- 04 *Adres (straat en nummer) van de deposant*
Håhjem

- 05 *Postcode, plaats en land van de deposant*
N-6260 Skodje,
Noorwegen

- 06 *Naam en adres van de gemachtigde of vermelding van het correspondentie-adres van de deposant*

Octrooibureau Arnold & Siedsma
Sweelinckplein 1
2517 GK 's-Gravenhage
Nederland.

- 08 *Afbeelding van de tekening of het model*
ZIE AFBELDING(EN)

- 11 *Vermelding van het voortbrengsel gevolgd door de aanduiding van de klasse(n) en onderklasse(n)*

Frame voor trolley (kl 12-02, 12).

- 13 *Recht van voorrang als bedoeld in artikel 4 van het verdrag van Parijs tot bescherming van de Industriële Eigendom*
Noorwegen, dd. 22 10 2001, nr. 20010614, Stokke Gruppen AS.

- 14 *Vermelding van de naam van de werkelijke ontwerper van de tekening*
REFSUM Bjørn

- 18 *Dagtekening van de aanvraag van de vernieuwing*
29.12.2011

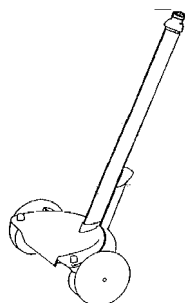
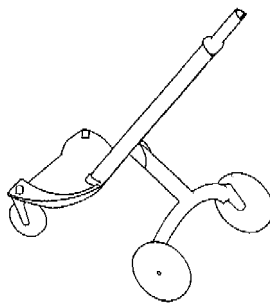
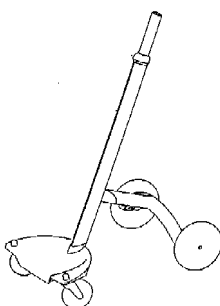

- 01 *Inschrijvingsnummer*
34740-03

Nummer en dagtekening (dag en uur) van het depot

79365-03 18.04.2002 , 15.05

- 02 *Vervaldatum*
18.04.2017

- 03 *Naam van de deposant*
STOKKE AS

- 04 *Adres (straat en nummer) van de deposant*
Håhjem

- 05 *Postcode, plaats en land van de deposant*
N-6260 Skodje,
Noorwegen

- 06 *Naam en adres van de gemachtigde of vermelding van het correspondentie-adres van de deposant*

Octrooibureau Arnold & Siedsma
Sweelinckplein 1
2517 GK 's-Gravenhage
Nederland.

- 08 *Afbeelding van de tekening of het model*
ZIE AFBELDING(EN)

- 11 *Vermelding van het voortbrengsel gevolgd door de aanduiding van de klasse(n) en onderklasse(n)*

Tas voor trolley (kl 03-01; 12-02, 12).

- 13 *Recht van voorrang als bedoeld in artikel 4 van het verdrag van Parijs tot bescherming van de Industriële Eigendom*
Noorwegen, dd. 22 10 2001, nr. 20010614, Stokke Gruppen AS.

- 14 *Vermelding van de naam van de werkelijke ontwerper van de tekening*
REFSUM Bjørn

- 18 *Dagtekening van de aanvraag van de vernieuwing*
29.12.2011

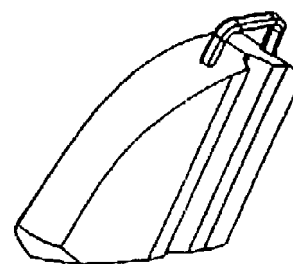
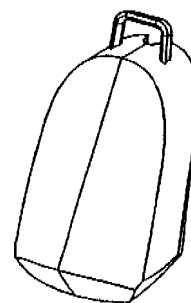

- 01 *Inschrijvingsnummer*
34847-01

Nummer en dagtekening (dag en uur) van het depot

79105-01 25.01.2002 , 10.00

- 02 *Vervaldatum*
25.01.2017

- 03 *Naam van de deposant*
WARD BUILDING COMPONENTS
LIMITED

- 04 *Adres (straat en nummer) van de deposant*

- 05 *Postcode, plaats en land van de deposant*
Sherburn, Malton, North Yorkshire
YO17 8PQ,
Groot-Britannië

- 06 *Naam en adres van de gemachtigde of vermelding van het correspondentie-adres van de deposant*

Elzas Noordzij B.V.
De Lairessestraat 159
1075 HK Amsterdam
Nederland.

- 08 *Afbeelding van de tekening of het model*
ZIE AFBELDING(EN)

- 11 *Vermelding van het voortbrengsel gevolgd door de aanduiding van de klasse(n) en onderklasse(n)*

Muurpaneel (kl 25-01, 02).

- 12 *Beschrijving van de kenmerkende eigenschappen van het nieuwe uiterlijk van het voortbrengsel; in voorkomend geval, vermelding van de onderdelen van de tekening of het model waarop de kleuren betrekking hebben*

Fig. 1: bovenaanzicht in perspectief;
fig. 2: onderaanzicht in perspectief; fig. 3: vooraanzicht; fig. 4: linker zij aanzicht; fig. 5: rechter zij aanzicht; fig. 6: bovenaanzicht; fig. 7: onderaanzicht.

13 *Recht van voorrang als bedoeld in artikel 4 van het verdrag van Parijs tot bescherming van de Industriële Eigendom*

Groot-Brittannië, dd. 26 07 2001, nr. 2103567, Ward Building Components Limited.

14 *Vermelding van de naam van de werkelijke ontwerper van de tekening*

STEVENS Mark Victor

18 *Dagtekening van de aanvraag van de vernieuwing*

28.11.2011

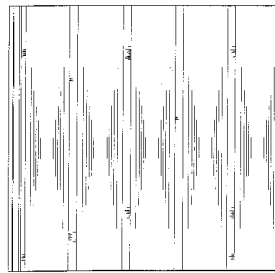
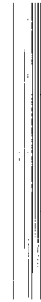
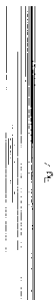
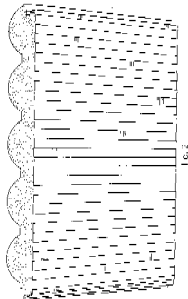
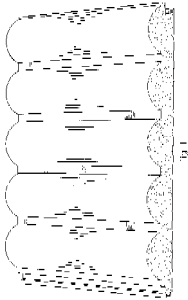

Fig. 6

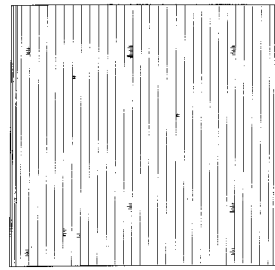

Fig. 7

12 *Beschrijving van de kenmerkende eigenschappen van het nieuwe uiterlijk van het voortbrengsel; in voorkomend geval, vermelding van de onderdelen van de tekening of het model waarop de kleuren betrekking hebben*

Fig. 1: bovenaanzicht in perspectief; fig. 2: bovenaanzicht in perspectief; fig. 4: bovenaanzicht; fig. 5: onderaanzicht; fig. 6: onderaanzicht in perspectief; fig. 7: vooraanzicht; fig. 8: achteraanzicht; fig. 9: linker zijaanzicht; fig. 10: rechter zijaanzicht.

13 *Recht van voorrang als bedoeld in artikel 4 van het verdrag van Parijs tot bescherming van de Industriële Eigendom*

Groot-Brittannië, dd. 26 07 2001, nr. 2103568, Ward Building Components Limited.

14 *Vermelding van de naam van de werkelijke ontwerper van de tekening*

STEVENS Mark Victor

18 *Dagtekening van de aanvraag van de vernieuwing*

28.11.2011

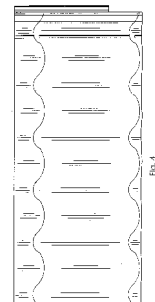
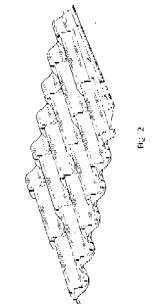

01 *Inschrijvingsnummer*
34847-02

Nummer en dagtekening (dag en uur) van het depot

79105-02 25.01.2002, 10.00

02 *Vervaldatum*
25.01.2017

03 *Naam van de deposant*
WARD BUILDING COMPONENTS LIMITED

04 *Adres (straat en nummer) van de deposant*

05 *Postcode, plaats en land van de deposant*
Sherburn, Malton, North Yorkshire
YO17 8PQ,
Groot-Brittannië

06 *Naam en adres van de gemachtigde of vermelding van het correspondentie-adres van de deposant*

Elzas Noordzij B.V.
De Lairessestraat 159
1075 HK Amsterdam
Nederland.

08 *Afbeelding van de tekening of het model*
ZIE AFBEELDING(EN)

11 *Vermelding van het voortbrengsel gevolgd door de aanduiding van de klasse(n) en onderklasse(n)*

Dakpannen paneel (kl 25-01, 02).

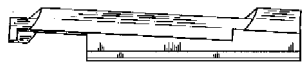
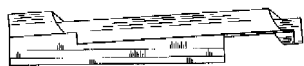
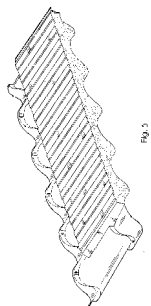
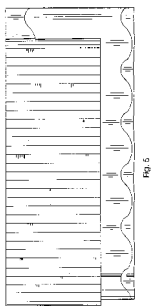

#@mmpp 2199





Rubriek VIII Rubrique VIII

Beneluxdepots waarbij wijzigingen van de inschrijving van de tekening of het model in het register werden aangetekend (regel 3.1 van het Uitvoeringsreglement).

- 01 Overdrachten
- 02 Licenties
- 03 Pandrechten
- 04 Beslagleggingen
- 05 Doorhalen van licenties, pand, beslag
- 06 Adreswijzigingen (houder)
- 07 Naamswijzigingen (houder)
- 08
 - a Wijzigingen van correspondentie-adres
 - b Aanstelling of wijziging van gemachtigde
 - c Naams- en adreswijzigingen van gemachtigde
 - d Naams- of adreswijzigingen van gemachtigde
- 09 Naams- en adreswijzigingen (houder)
- 10 Verbeteringen van schrijffouten
- 11 Overige verbeteringen

N.B - De na de tekst van een wijziging voorkomende aanduiding betreft een interne codering.
 - Indien na de datum van aantekening de aanduidingen (1), (2), enz. voorkomen betekent dit dat bij de registraties gelijktijdig meerdere wijzigingen zijn aangetekend. Tevens geven deze aanduidingen de volgorde der wijzigingen aan.

Dépôts Benelux auprès desquels sont enregistrées au registre des modifications de l'enregistrement du dessin ou modèle (règle 3.1 du Règlement d'exécution).

- 01 Cessions
- 02 Licences
- 03 Droits de gage
- 04 Saisies
- 05 Radiation de licences, gages, saisies
- 06 Changement d'adresse (titulaire)
- 07 Changement de nom (titulaire)
- 08
 - a Changements d'adresse de correspondance
 - b Institution ou changement de mandataire
 - c Changements de nom et d'adresse du mandataire
 - d Changements de nom ou d'adresse du mandataire
- 09 Changement de nom et d'adresse (titulaire)
- 10 Corrections d'erreurs de plume
- 11 Autre rectifications

N.B - L'indication qui pourrait figurer après le texte d'une modification est un code interne.
 - Si les indications (1), (2), etc. devaient figurer après la date de notification, cela signifie qu'il y a plusieurs modifications qui sont notifiées simultanément. Ces indications font également apparaître le rang des modifications.



1
OVERDRACHTEN
CESSIONS

31202-01/31202-05*Overgegaan aan:*

Moving Pictures Holding B.V.
Rijshaak 12
3356 CT Papendrecht,
Nederland

00015-005;

Aangetekend: 08.04.2011

31202-06/31202-08*Overgegaan aan:*

Moving Pictures Holding B.V.
Rijshaak 12
33356 CT Papendrecht,
Nederland

00016-003;

Aangetekend: 08.04.2011

28842-00*Cession à:*

COMPAGNIE GERVAIS DANONE
(société anonyme)
17 Boulevard Haussmann
75009 Paris,
France

00036-001;

Enregistré: 11.11.2011

5
DOORHALEN VAN
LICENTIES, PAND,
BESLAG
RADIATIONS DE LICEN-
CES, GAGES, SAISIES

27584-02*Doorhaling van de licentie verleend aan:*

Van Nifterik Holland B.V.
Gildeweg 22
3711 NB Barneveld,
Nederland

13005-001;

Aangetekend: 21.12.2011

6
ADRESWIJZIGINGEN
CHANGEMENTS
D'ADRESSE

32004-00*Adres gewijzigd in:*

Benjamin Franklinstraat 2
8013 NC Zwolle,

20049-001;

Aangetekend: 23.09.2011

7
NAAMSWIJZIGINGEN
CHANGEMENTS DE
NOM

27586-01/27586-02

Naam gewijzigd in:

Mars Nederland B.V.

30010-002;

Aangetekend: 02.09.2011

8b
AANSTELLING OF WIJ-
ZIGING VAN
GEMACHTIGDE
INSTITUTION OU CHAN-
GEMENT DE MANDA-
TAIRE

34134-01/34134-03

Aanstelling of wijziging van gemachtigde:

VEREENIGDE
 Johan de Wittlaan 7
 2517 JR Den Haag
 Nederland.

41161-003;

Aangetekend: 10.11.2011

28842-00

Institution ou changement de mandataire:

TMARK CONSEILS
 31 rue Tronchet
 75008 Paris
 France.

41164-001;

Enregistré: 11.11.2011

27800-00

Institution ou changement de mandataire:

Dennemeyer & Associates SA
 55 rue des Bruyères
 L-1274 Howald
 Luxembourg.

41165-001;

Enregistré: 16.11.2011

22333-01/22333-03

Aanstelling of wijziging van gemachtigde:

Zacco Netherlands B.V.
 Nachtwachtlaan 20
 1058 EA Amsterdam
 Nederland.

41169-003;

Aangetekend: 09.12.2011

11
OVERIGE VERBETERIN-
GEN
AUTRES RECTIFICA-
TIONS

38786-00

Naam van de ontwerper verbeterd in:

HERES DIDDENS Christiaan Cornelis

80001-001;

Aangetekend: 04.01.2012

27459-01/27459-02

Adres verbeterd in:

Sønderhøj 14
 DK-8260 Viby J,
 Denemarken

(zie adreswijziging 20037, 26 09 2011,
 publicatie 01 2012).

80002-002;

Aangetekend: 11.01.2012

#@mmpp 92