Benelux-Modellenblad Recueil des Dessins ou Modèles Benelux

Inhoudsopgave Table des matières

Inhoudsopgave	
Table des matières	i
Algemeen	
Généralités	3
Inhoud van de rubrieken	
Contenu des rubriques	5
Mededeling	
Communication	9
Rubriek I	
Rubrique I	11
Rubriek III	
Rubrique III	37
Rubriek VII	
Rubrique VII	41
Rubriek VIII	
Rubrique VIII	67
OVERDRACHTEN	
CESSIONS.....	68
ADRESWIJZIGINGEN	
CHANGEMENTS D'ADRESSE	68
NAAMSWIJZIGINGEN	
CHANGEMENTS DE NOM.....	68
AANSTELLING of WIJZIGING VAN GEMACHTIGDE	
INSTITUTION ou CHANGEMENT DE MANDATAIRE	69
OVERIGE VERBETERINGEN	
AUTRES RECTIFICATIONS.....	70



Algemeen Généralités

Adressen: **Benelux-Bureau voor de Intellectuele Eigendom**
Bordewijklaan 15
Postbus 90404
NL-2509 LK Den Haag
Nederland
T +31 70 349 11 11
F +31 70 347 57 08
Internet: www.boip.int
E-mail: info@boip.int

**Federale Overheidsdienst Economie, K.M.O.,
Middenstand & Energie**
Intellectuele Eigendom
North Gate III
Koning Albert II-laan, 16
B-1000 Brussel
België
T +32 2 277 52 97
F +32 2 277 52 77
Internet: www.mineco.fgov.be
E-mail: piie_dir@mineco.fgov.be

**Ministère de l'Economie et du Commerce
Extérieur**
Direction de la Propriété Intellectuelle
19-21, boulevard Royal
L-2449 Luxembourg
Groot-Hertogdom Luxemburg
T +352 478 41 87
F +352 22 26 60
Internet: www.eco.public.lu
E-mail: dpi@eco.etat.lu

Verschijningsdatum de 21ste van iedere maand of, indien het Benelux-Bureau voor de Intellectuele Eigendom op die dag is gesloten, op de eerste daarna volgende werkdag waarop het Bureau is geopend.

Openingstijden: Het Benelux-Bureau voor de Intellectuele Eigendom en de nationale diensten zijn voor het publiek geopend van maandag tot en met vrijdag van tien uur tot twaalf uur en van veertien uur tot zestien uur, behalve op feestdagen. Voor meer informatie kunt onze website (www.boip.int) raadplegen.

Inhoud

- A Alle ingeschreven gegevens betreffende Benelux-depots, bedoeld in de regel 3.13 sub a. van het Uitvoeringsreglement van het Benelux-verdrag inzake de intellectuele eigendom;
- B Alle ingeschreven gegevens betreffende internationale depots, bedoeld in regel 3.13 sub c. van het Uitvoeringsreglement van het Benelux-verdrag inzake de intellectuele eigendom;
- C Het feit van de inschrijving van de verklaring bedoeld regel 3.13 sub. d van het Uitvoeringsreglement van het Benelux-verdrag inzake de intellectuele eigendom;
- D Het feit van de inschrijving van de vordering tot opeising bedoeld regel 3.13 sub e. van het Uitvoeringsreglement van het Benelux-verdrag inzake de intellectuele eigendom.

Voor gespecificeerde inhoudsopgave wordt verwezen naar de volgende bladzijden.

Prijzen: € 8,- per losse aflevering (buiten het Beneluxgebied: € 9,-).
€ 79,- per jaarabonnement.
Deze prijs wordt verhoogd met € 8,- voor abonnementen buiten het Beneluxgebied.

Adresses: **Office Benelux de la Propriété intellectuelle**
Bordewijklaan 15
Boîte Postale 90404
NL-2509 LK La Haye
Pays-Bas
T +31 70 349 11 11
F +31 70 347 57 08
Internet: www.boip.int
E-mail: info@boip.int

**Service Public Fédéral Economie, P.M.E.,
Classes Moyennes & Energie**
Propriété intellectuelle
North Gate III
Boulevard du Roi Albert II, 16
B-1000 Bruxelles
Belgique
T +32 2 277 52 97
F +32 2 277 52 77
Internet: www.mineco.fgov.be
E-mail: piie_dir@mineco.fgov.be

**Ministère de l'Economie et du Commerce
Extérieur**
Direction de la Propriété Intellectuelle
19-21, boulevard Royal
L-2449 Luxembourg
Luxembourg
T +352 478 41 87
F +352 22 26 60
Internet: www.eco.public.lu
E-mail: dpi@eco.etat.lu

Date de parution le 21 de chaque mois ou en cas de fermeture de l'Office Benelux de la Propriété intellectuelle, le premier jour ouvrable qui suit.

**Dates et heures
d'ouverture:** l'Office Benelux de la Propriété intellectuelle et les administrations nationales sont ouverts au public, du lundi au vendredi de dix heures à midi et de quatorze à seize heures, sauf les jours fériés. Pour plus d'informations veuillez consulter notre site internet (www.boip.int).

Contenu

- A Toutes les indications enregistrées relatives aux dépôts Benelux visées à la règle 3.13 sous a. du Règlement d'exécution de la Convention Benelux en matière de propriété intellectuelle;
- B Toutes les indications enregistrées relatives aux dépôts internationaux visées à 3.13 sous c. du Règlement d'exécution de la Convention Benelux en matière de propriété intellectuelle;
- C L'enregistrement de la déclaration visée à la règle 3.13 sous d. du Règlement d'exécution de la Convention Benelux en matière de propriété intellectuelle;
- D L'enregistrement de l'action en revendication visée à la règle 3.13 sous e. du Règlement d'exécution de la Convention Benelux en matière de propriété intellectuelle.

Pour la table des matières détaillée, se référer aux pages suivantes.

Prix: € 8,- par fascicule (en dehors du territoire Benelux: € 9,-).
€ 79,- par abonnement annuel.
Ce prix est augmenté de € 8,- pour les abonnements fournis en dehors du territoire Benelux.



Betaling:

Betaling van losse afleveringen en van jaarabonnementen kan plaats vinden door overschrijving of storting op een van de hierna genoemde rekeningen ten name van het Benelux-Bureau voor de Intellectuele Eigendom:

In Nederland:

- bankrekening 24 00 36 700 (Fortis),
IBAN: NL62 FTSB 0240 0367 00 BIC: FTSB NL2R.

In België:

- bankrekening 001-4318305-38(Fortis),
IBAN: BE24 0014 3183 0538 BIC: GEBA BEBB.

In Luxemburg:

- bankrekening LU50 0030 0556 7430 0000 (Fortis),
IBAN: LU50 0030 0556 7430 0000 BIC: BGLL LULL.

Paiement:

Le paiement des fascicules et des abonnements annuels peut être réglé, soit par virement ou versement à l'un des comptes suivants au nom de l'Office Benelux de la Propriété intellectuelle:

Aux Pays-Bas:

- compte bancaire 24 00 36 700 (Fortis),
IBAN: NL62 FTSB 0240 0367 00 BIC: FTSB NL2R.

En Belgique:

- compte bancaire 001-4318305-38 (Fortis),
IBAN: BE24 0014 3183 0538 BIC: GEBA BEBB.

Au Luxembourg:

- compte bancaire LU50 0030 0556 7430 0000 (Fortis),
IBAN: LU50 0030 0556 7430 0000 BIC: BGLL LULL.



Inhoud van de rubrieken

Contenu des rubriques

Rubriek I

Beneluxdepots ingeschreven overeenkomstig artikel 3.11 van het Benelux-verdrag inzake de intellectuele eigendom.

Volgorde van publicatie (voorafgegaan door codering):

- 01 Volgnummer van de inschrijving alsmede nummer en dagtekening (dag, uur en minuut) van het depot, datum van inschrijving;
- 02 Datum waarop de geldigheidsduur van de inschrijving verstrijkt;
- 03 Naam van de deposant;
- 04 Adres (straat);
- 05 Plaats en land;
- 06 In voorkomend geval, naam en adres van de gemachtigde of, in voorkomend geval, vermelding van het correspondentie-adres van de deposant;
- 08 Afbeelding(en) van de tekening of het model;
- 09 In voorkomend geval, vermelding van de kleur(en);
- 10 in voorkomend geval, nadere omschrijving van de onder code 09 genoemde kleur(en);
- 11 Vermelding van het voortbrengsel alsmede klasse(n) en onderklasse(n) aanduiding;
- 12 In voorkomend geval, vermelding van de kenmerkende eigenschappen van de tekening of het model;
- 13 In voorkomend geval, vermelding van het recht van voorrang als bedoeld in artikel 4 van het Verdrag van Parijs tot bescherming van de Industriële Eigendom;
- 14 In voorkomend geval, vermelding van de naam van de werkelijke ontwerper van de tekening of het model.

Rubriek II

Beneluxdepots ingeschreven overeenkomstig artikel 3.11 van het Benelux-verdrag inzake de intellectuele eigendom waarvan door de deposant opschorting van de publicatie van de inschrijving is gevraagd (artikel 3.12 van het Benelux-verdrag inzake de intellectuele eigendom).

Volgorde van publicatie (voorafgegaan door codering):

- 01 Volgnummer van de inschrijving, datum van inschrijving;
- 15 Vermelding van de termijn waarvoor opschorting van de publicatie werd gevraagd.

Rubriek III

Beneluxdepots ingeschreven overeenkomstig artikel 3.11 van het Benelux-verdrag inzake de intellectuele eigendom waarvan door de deposant opschorting van de publicatie van de inschrijving werd gevraagd.

Volgorde van publicatie (voorafgegaan door codering):

- 01 Volgnummer van de inschrijving alsmede nummer en dagtekening (dag, uur en minuut) van het depot, datum van inschrijving;
- 02 Datum waarop de geldigheidsduur van de inschrijving verstrijkt;
- 03 Naam van de deposant;
- 04 Adres (straat);
- 05 Plaats en land;
- 06 In voorkomend geval, naam en adres van de gemachtigde of, in voorkomend geval, vermelding van het correspondentie-adres van de deposant;
- 08 Afbeelding(en) van de tekening of het model;
- 09 In voorkomend geval, vermelding van de kleur(en);
- 10 in voorkomend geval, nadere omschrijving van de onder code 09 genoemde kleur(en);
- 11 Vermelding van het voortbrengsel alsmede klasse(n) en onderklasse(n) aanduiding;
- 12 In voorkomend geval, vermelding van de kenmerkende eigenschappen van de tekening of het model;
- 13 In voorkomend geval, vermelding van het recht van voorrang als bedoeld in artikel 4 van het Verdrag van Parijs tot bescherming van de Industriële Eigendom;
- 14 In voorkomend geval, vermelding van de naam van de werkelijke ontwerper van de tekening of het model;
- 15 Vermelding van de termijn waarvoor opschorting van de publicatie werd gevraagd.

Rubrique I

Dépôts Benelux enregistrés conformément aux dispositions de l'article 3.11 de la Convention Benelux en matière de propriété intellectuelle.

Ordre de la publication (précédé d'un code):

- 01 Numéro d'ordre de l'enregistrement ainsi que le numéro et la date (jour, heure et minute) du dépôt, la date d'enregistrement;
- 02 Date d'échéance de la durée de protection de l'enregistrement;
- 03 Nom du déposant;
- 04 Adresse (rue);
- 05 Localité et pays;
- 06 Le cas échéant, le nom et l'adresse du mandataire ou, le cas échéant, l'indication de l'adresse postale du déposant;
- 08 Reproduction(s) du dessin ou du modèle;
- 09 Le cas échéant, l'indication de la (des) couleur(s);
- 10 Le cas échéant, la description de la (des) couleur(s) mentionnée(s) au code 09;
- 11 Indication du produit ainsi que l'indication de la (des) classe(s) et de la (des) sous-classe(s);
- 12 Le cas échéant, l'indication des éléments caractéristiques du dessin ou du modèle;
- 13 Le cas échéant, l'indication du droit de priorité tel que visé à l'article 4 de la Convention de Paris pour la protection de la Propriété Industrielle;
- 14 Le cas échéant, l'indication du nom du véritable créateur du dessin ou du modèle.

Rubrique II

Dépôts Benelux enregistrés conformément aux dispositions de l'article 3.11 de la Convention Benelux en matière de propriété intellectuelle pour lesquels le déposant a demandé l'ajournement de la publication de l'enregistrement (article 3.12 de la Convention Benelux en matière de propriété intellectuelle).

Ordre de la publication (précédé d'un code):

- 01 Numéro d'ordre de l'enregistrement, la date d'enregistrement;
- 15 Indication de la période d'ajournement de la publication.

Rubrique III

Dépôts Benelux enregistrés conformément aux dispositions de l'article 3.11 de la Convention Benelux en matière de propriété intellectuelle pour lesquels le déposant avait demandé l'ajournement de la publication.

Ordre de la publication (précédé d'un code):

- 01 Numéro d'ordre de l'enregistrement ainsi que le numéro et la date (jour, heure et minute) du dépôt, la date d'enregistrement;
- 02 Date d'échéance de la durée de protection de l'enregistrement;
- 03 Nom du déposant;
- 04 Adresse (rue);
- 05 Localité et pays;
- 06 Le cas échéant, le nom et l'adresse du mandataire ou, le cas échéant, l'indication de l'adresse postale du déposant;
- 08 Reproduction(s) du dessin ou du modèle;
- 09 Le cas échéant, l'indication de la (des) couleur(s);
- 10 Le cas échéant, la description de la (des) couleur(s) mentionnée(s) au code 09;
- 11 Indication du produit ainsi que l'indication de la (des) classe(s) et de la (des) sous-classe(s);
- 12 Le cas échéant, l'indication des éléments caractéristiques du dessin ou du modèle;
- 13 Le cas échéant, l'indication du droit de priorité tel que visé à l'article 4 de la Convention de Paris pour la protection de la Propriété Industrielle;
- 14 Le cas échéant, l'indication du nom du véritable créateur du dessin ou du modèle;
- 15 Indication de la période d'ajournement de la publication.



Rubriek IV

Beneluxdepots ingeschreven overeenkomstig artikel 3.13 van het Benelux-verdrag inzake de intellectuele eigendom werd opgeschort (in strijd met de goede zeden of de openbare orde van één der Beneluxlanden).

Rubriek V

Beneluxdepots ingeschreven overeenkomstig artikel 3.11 van het Benelux-verdrag inzake de intellectuele eigendom waarvan de publicatie overeenkomstig artikel 3.13 van het Benelux-verdrag inzake de intellectuele eigendom werd opgeschort.

Volgorde van publicatie (voorafgegaan door codering):

- 01 Volgnummer van de inschrijving alsmede nummer en dagtekening (dag, uur en minuut) van het depot, datum van inschrijving;
- 02 Datum waarop de geldigheidsduur van de inschrijving verstrijkt;
- 03 Naam van de deposant;
- 04 Adres (straat);
- 05 Plaats en land;
- 06 In voorkomend geval, naam en adres van de gemachtigde of, in voorkomend geval, vermelding van het correspondentie-adres van de deposant;
- 08 Afbeelding(en) van de tekening of het model;
- 09 In voorkomend geval, vermelding van de kleur(en);
- 10 in voorkomend geval, nadere omschrijving van de onder code 09 genoemde kleur(en);
- 11 Vermelding van het voortbrengsel alsmede klasse(n) en onderklasse(n) aanduiding;
- 12 In voorkomend geval, vermelding van de kenmerkende eigenschappen van de tekening of het model;
- 13 In voorkomend geval, vermelding van het recht van voorrang als bedoeld in artikel 4 van het Verdrag van Parijs tot bescherming van de Industriële Eigendom;
- 14 In voorkomend geval, vermelding van de naam van de werkelijke ontwerper van de tekening of het model.

Rubriek VI

Beneluxdepots ingeschreven overeenkomstig artikel 3.11 van het Benelux-verdrag inzake de intellectuele eigendom waarvan een tweede publicatie is verricht (artikel 3.11, lid 3 van het Benelux-verdrag inzake de intellectuele eigendom).

Volgorde van publicatie (voorafgegaan door codering):

- 01 Volgnummer van de inschrijving alsmede nummer en dagtekening (dag, uur en minuut) van het depot, datum van inschrijving;
- 02 Datum waarop de geldigheidsduur van de inschrijving verstrijkt;
- 03 Naam van de deposant;
- 04 Adres (straat);
- 05 Plaats en land;
- 06 In voorkomend geval, naam en adres van de gemachtigde of, in voorkomend geval, vermelding van het correspondentie-adres van de deposant;
- 08 Afbeelding(en) van de tekening of het model;
- 09 In voorkomend geval, vermelding van de kleur(en);
- 10 in voorkomend geval, nadere omschrijving van onder code 09 genoemde kleur(en);
- 11 Vermelding van het voortbrengsel alsmede klasse(n) en onderklasse aanduiding;
- 12 In voorkomend geval, vermelding van de kenmerkende eigenschappen van de tekening of het model;
- 13 In voorkomend geval, vermelding van het recht van voorrang als bedoeld in artikel 4 van het Verdrag van Parijs tot bescherming van de Industriële Eigendom;
- 14 In voorkomend geval, vermelding van de naam van de werkelijke ontwerper van de tekening of het model;
- 15 In voorkomend geval, vermelding van de termijn waarvoor opschorting van de publicatie werd gevraagd.

Rubriek VII

Vernieuwingen van de overeenkomstig artikel 3.11 van het Benelux-verdrag inzake de intellectuele eigendom ingeschreven Beneluxdepots (artikel 3.14 van het Benelux-verdrag inzake de intellectuele eigendom).

Volgorde van publicatie (voorafgegaan door codering):

- 01 Volgnummer van de inschrijving alsmede nummer en dagtekening (dag, uur en minuut) van het depot, datum van inschrijving;
- 02 Datum waarop de geldigheidsduur van de inschrijving verstrijkt;
- 03 Naam van de deposant;
- 04 Adres (straat);
- 05 Plaats en land;
- 06 In voorkomend geval, naam en adres van de gemachtigde of, in voorkomend geval, vermelding van het correspondentie-adres van de deposant;
- 08 Afbeelding(en) van de tekening of het model;

Rubrique IV

Dépôts Benelux pour lesquels la publication a été ajournée conformément à l'article 3.13 de la Convention Benelux en matière de propriété intellectuelle (contraire aux bonnes moeurs ou à l'ordre public d'un des pays du Benelux).

Rubrique V

Dépôts Benelux enregistrés conformément à l'article 3.11 de la Convention Benelux en matière de propriété intellectuelle pour lesquels la publication a été ajournée, conformément aux dispositions de l'article 3.13 de la Convention Benelux en matière de propriété intellectuelle.

Ordre de la publication (précédé d'un code):

- 01 Numéro d'ordre de l'enregistrement ainsi que le numéro et la date (jour, heure et minute) du dépôt, la date d'enregistrement;
- 02 Date d'échéance de la durée de protection de l'enregistrement;
- 03 Nom du déposant;
- 04 Adresse (rue);
- 05 Localité et pays;
- 06 Le cas échéant, le nom et l'adresse du mandataire ou, le cas échéant, l'indication de l'adresse postale du déposant;
- 08 Reproduction(s) du dessin ou du modèle;
- 09 Le cas échéant, l'indication de la (des) couleur(s);
- 10 Le cas échéant, la description de la (des) couleur(s) mentionnée(s) au code 09;
- 11 Indication du produit ainsi que l'indication de la (des) classe(s) et de la (des) sous-classe(s);
- 12 Le cas échéant, l'indication des éléments caractéristiques du dessin ou du modèle;
- 13 Le cas échéant, l'indication du droit de priorité tel que visé à l'article 4 de la Convention de Paris pour la protection de la Propriété Industrielle;
- 14 Le cas échéant, l'indication du nom du véritable créateur du dessin ou du modèle.

Rubrique VI

Dépôts Benelux enregistrés conformément à l'article 3.11 de la Convention Benelux en matière de propriété intellectuelle pour lesquels une nouvelle publication est faite (article 3.11, alinéa 3 de la Convention Benelux en matière de propriété intellectuelle).

Ordre de la publication (précédé d'un code):

- 01 Numéro d'ordre de l'enregistrement ainsi que le numéro et la date (jour, heure et minute) du dépôt, la date d'enregistrement;
- 02 Date d'échéance de la durée de protection de l'enregistrement;
- 03 Nom du déposant;
- 04 Adresse (rue);
- 05 Localité et pays;
- 06 Le cas échéant, le nom et l'adresse du mandataire ou, le cas échéant, l'indication de l'adresse postale du déposant;
- 08 Reproduction(s) du dessin ou du modèle;
- 09 Le cas échéant, l'indication de la (des) couleur(s);
- 10 Le cas échéant, la description de la (des) couleur(s) mentionnée(s) au code 09;
- 11 Indication du produit ainsi que l'indication de la (des) classe(s) et de la (des) sous-classe(s);
- 12 Le cas échéant, l'indication des éléments caractéristiques du dessin ou du modèle;
- 13 Le cas échéant, l'indication du droit de priorité tel que visé à l'article 4 de la Convention de Paris pour la protection de la Propriété Industrielle;
- 14 Le cas échéant, l'indication du nom du véritable créateur du dessin ou du modèle;
- 15 Le cas échéant, l'indication de la période d'ajournement de la publication.

Rubrique VII

Renouvellements de dépôts Benelux enregistrés conformément à l'article 3.11 de la Convention Benelux en matière de propriété intellectuelle (article 3.14 de la Convention Benelux en matière de propriété intellectuelle).

Ordre de la publication (précédé d'un code):

- 01 Numéro d'ordre de l'enregistrement ainsi que le numéro et la date (jour, heure et minute) du dépôt, la date d'enregistrement;
- 02 Date d'échéance de la durée de protection de l'enregistrement;
- 03 Nom du déposant;
- 04 Adresse (rue);
- 05 Localité et pays;
- 06 Le cas échéant, le nom et l'adresse du mandataire ou, le cas échéant, l'indication de l'adresse postale du déposant;

- 09 In voorkomend geval, vermelding van de kleur(en);
- 10 In voorkomend geval, nadere omschrijving van de onder code 09 genoemde kleur(en);
- 11 Vermelding van het voortbrengsel alsmede klasse(n) en onderklassen aanduiding;
- 12 In voorkomend geval, vermelding van de kenmerkende eigenschappen van de tekening of het model;
- 13 In voorkomend geval, vermelding van het recht van voorrang als bedoeld in artikel 4 van het Verdrag van Parijs tot bescherming van de Industriële Eigendom;
- 14 In voorkomend geval, vermelding van de naam van de werkelijke ontwerper van de tekening of het model;
- 18 Datum van verzoek tot vernieuwing.

- 08 Reproduction(s) du dessin ou du modèle;
- 09 Le cas échéant, l'indication de la (des) couleur(s);
- 10 Le cas échéant, la description de la (des) couleur(s) mentionnée(s) au code 09;
- 11 Indication du produit ainsi que l'indication de la (des) classe(s) et de la (des) sous-classe(s);
- 12 Le cas échéant, l'indication des éléments caractéristiques du dessin ou du modèle;
- 13 Le cas échéant, l'indication du droit de priorité tel que visé à l'article 4 de la Convention de Paris pour la protection de la Propriété Industrielle;
- 14 Le cas échéant, l'indication du nom du véritable créateur du dessin ou du modèle;
- 18 Date de la requête de renouvellement.

Rubriek VIII

Beneluxdepots waarbij wijzigingen van de inschrijving van de tekening of het model in het register werden aangetekend (regel 3.1 van het Uitvoeringsreglement).

- 01 Overdrachten
- 02 Licenties
- 03 Pandrechten
- 04 Beslagleggingen
- 05 Doorhalen van licenties, pand, beslag
- 06 Adreswijzigingen (houder)
- 07 Naamswijzigingen (houder)
- 08 a Wijzigingen van correspondentie-adres
- b Aanstelling of wijziging van gemachtigde
- c Naams- en adreswijzigingen van gemachtigde
- d Naams- of adreswijzigingen van gemachtigde
- 09 Naams- en adreswijzigingen (houder)
- 10 Verbeteringen van schrijffouten
- 11 Overige verbeteringen

N.B.-De na de tekst van een wijziging voorkomende aanduiding betreft een interne codering.
-Indien na de datum van aantekening de aanduidingen (1), (2), enz. voorkomen betekent dit dat bij de registraties gelijktijdig meerdere wijzigingen zijn aangetekend. Tevens geven deze aanduidingen de volgorde der wijzigingen aan.

Rubriek IX

Beneluxdepots waarvan ingevolge een rechterlijke beslissing die in kracht van gewijsde is gegaan, de doorhaling van de inschrijving heeft plaatsgevonden op verzoek van de meest gereede partij (artikel 1.14 en 4.5 van het Benelux-verdrag inzake de intellectuele eigendom en regel 3.1 van het Uitvoeringsreglement).

Rubriek X

- A Beneluxdepots waarvan de vrijwillige/ambtshalve doorhaling van de inschrijving heeft plaatsgevonden (artikel 3.21 van het Benelux-verdrag inzake de intellectuele eigendom en regel 3.1 van het Uitvoeringsreglement).
Volgorde van publicatie (voorafgegaan door codering):
 - 01 Volgnummer van de inschrijving.
- B Benelux en internationale depots waarbij een verklaring van de houder of een rechtelijke beslissing als bedoeld in artikel 3.24, lid 3 van het Benelux-verdrag inzake de intellectuele eigendom is ingeschreven.
Volgorde van publicatie (voorafgegaan door codering):
 - 01 Volgnummer van de inschrijving.

Rubriek XI

Inschrijvingen van Benelux- en internationale depots waarbij een vordering tot opeising van de ontwerper werd ingeschreven (artikel 3.7 van het Benelux-verdrag inzake de intellectuele eigendom en regel 2.10, lid 1 van het Uitvoeringsreglement).

Volgorde van publicatie (voorafgegaan door codering):

- 01 Volgnummer van de inschrijving;
- 14 Naam van de ontwerper.

Rubriek XII

Inschrijvingen van Benelux- en internationale depots waarbij de in artikel 3.7 het Benelux-verdrag inzake de intellectuele eigendom genoemde inschrijving van de vordering tot opeising werd doorgehaald (regel 2.10, lid 2 van het Uitvoeringsreglement).

Volgorde van publicatie (voorafgegaan door codering):

- 01 Volgnummer van de inschrijving;
- 14 Naam van de ontwerper.

Rubrique VIII

Dépôts Benelux auprès desquels sont enregistrées au registre des modifications de l'enregistrement du dessin ou modèle (règle 3.1 du Règlement d'exécution).

- 01 Cessions
- 02 Licences
- 03 Droits de gage
- 04 Saisies
- 05 Radiation de licences, gages, saisies
- 06 Changement d'adresse (titulaire)
- 07 Changement de nom (titulaire)
- 08 a Changements d'adresse de correspondance
- b Institution ou changement de mandataire
- c Changements de nom et d'adresse du mandataire
- d Changements de nom ou d'adresse du mandataire
- 09 Changement de nom et d'adresse (titulaire)
- 10 Corrections d'erreurs de plume
- 11 Autre rectifications

N.B.-L'indication qui pourrait figurer après le texte d'une modification est un code interne.
-Si les indications (1), (2), etc. devaient figurer après la date de notification, cela signifie qu'il y a plusieurs modifications qui sont notifiées simultanément. Ces indications font également apparaître le rang des modifications.

Rubrique IX

Dépôts Benelux dont la radiation de l'enregistrement, faisant suite à une décision judiciaire coulée en force de chose jugée, a été effectuée à la demande de la partie la plus diligente (article 1.14 et 4.5 de la Convention Benelux en matière de propriété intellectuelle et la règle 3.1 du Règlement d'exécution).

Rubrique X

- A Dépôts Benelux dont la radiation volontaire/d'office de l'enregistrement a été effectuée (article 3.21 de la Convention Benelux en matière de propriété intellectuelle et la règle 3.1 du Règlement d'exécution).
Ordre de la publication (précédé d'un code):
 - 01 Numéro d'ordre de l'enregistrement.
- B Dépôts Benelux ou internationaux pour lesquels une requête de renonciation partielle ou une décision judiciaire est enregistrée, comme visée à l'article 3.24, alinéa 3 de la Convention Benelux en matière de propriété intellectuelle).
Ordre de la publication (précédé d'un code):
 - 01 Numéro d'ordre de l'enregistrement.

Rubrique XI

Enregistrements de dépôts Benelux et internationaux auprès desquels une action en revendication du créateur a été enregistrée (article 3.7 de la Convention Benelux en matière de propriété intellectuelle et règle 2.10, alinéa 1 du Règlement d'exécution).

Ordre de la publication (précédé d'un code):

- 01 Numéro d'ordre de l'enregistrement;
- 14 Nom du créateur.

Rubrique XII

Enregistrements de dépôts Benelux et internationaux auprès desquels l'enregistrement de l'action en revendication visée à l'article 3.7 été radié (règle 2.10, alinéa 2 du Règlement d'exécution).

Ordre de la publication (précédé d'un code):

- 01 Numéro d'ordre de l'enregistrement;
- 14 Nom du créateur.

Rubriek XIII

Internationale inschrijvingen waarbij zijn aangetekend:
(regel 3.2, lid 3 van het Uitvoeringsreglement)

- a Nietigverklaring;
- b Vervallen verklaring;
- c Licentieverlening;
- d Pandrecht;
- e Beslaglegging;
- f Doorhaling der licentieverlening, pand, beslag.

Rubriek XIV

Inschrijvingen van Benelux- en internationale depots waarbij de bijzondere verklaring betreffende instandhouding van een auteursrecht is aangetekend (artikel 21, lid 3 en artikel 24 van de Eenvormige Beneluxwet inzake Tekeningen of Modellen).

Niet meer van toepassing sinds december 2003.

Rubriek XV

Beneluxdepots waarvan de geldigheidsduur van de inschrijving verstreken is (artikel 3.22, sub a. van het Benelux-verdrag inzake de intellectuele eigendom).

De publicatie heeft plaats na afloop van de termijn van uitstel bedoeld in artikel 3.14, lid 3 van het Benelux-verdrag inzake de intellectuele eigendom.

Rubrique XIII

Enregistrements internationaux auprès desquels sont enregistrées:
(règle 3.2, alinéa 3 du Règlement d'exécution).

- a Des décisions d'annulation;
- b Des décisions d'extinction;
- c Des licences;
- d Gages;
- e Saisies;
- f Des radiations de licence, gages, saisies.

Rubrique XIV

Enregistrements de dépôts Benelux et internationaux auprès desquels la déclaration spéciale concernant le maintien d'un droit d'auteur est enregistrée (article 21, par. 3 et article 24 de la Loi Uniforme Benelux en matière de Dessins ou Modèles).

Plus d'application depuis décembre 2003.

Rubrique XV

Dépôts Benelux dont l'enregistrement est venu à expiration (article 3.22, sous a. de la Convention Benelux en matière de propriété intellectuelle).

La publication a eu lieu après l'écoulement du délai de grâce prévu à l'article 3.14, alinéa 3 de la Convention Benelux en matière de propriété intellectuelle.



Mededeling Communication

Geen mededeling

Pas de communication





Rubriek I Rubrique I

Beneluxdepots ingeschreven overeenkomstig artikel 3.11 van het Benelux-verdrag inzake de intellectuele eigendom.

- 01 Volgnummer van de inschrijving alsmede nummer en dagtekening (dag, uur en minuut) van het depot, datum van inschrijving;
- 02 Datum waarop de geldigheidsduur van de inschrijving verstrijkt;
- 03 Naam van de deposant;
- 04 Adres (straat);
- 05 Plaats en land;
- 06 In voorkomend geval, naam en adres van de gemachtigde of, in voorkomend geval, vermelding van het correspondentie-adres van de deposant;
- 08 Afbeelding(en) van de tekening of het model;
- 09 In voorkomend geval, vermelding van de kleur(en);
- 10 In voorkomend geval, nadere omschrijving van de onder code 09 genoemde kleur(en);
- 11 Vermelding van het voortbrengsel alsmede klasse(n) en onderklasse(n) aanduiding;
- 12 In voorkomend geval, vermelding van de kenmerkende eigenschappen van de tekening of het model;
- 13 In voorkomend geval, vermelding van het recht van voorrang als bedoeld in artikel 4 van het Verdrag van Parijs tot bescherming van de Industriële Eigendom;
- 14 In voorkomend geval, vermelding van de naam van de werkelijke ontwerper van de tekening of het model.

Dépôts Benelux enregistrés conformément aux dispositions de l'article 3.11 de la Convention Benelux en matière de propriété intellectuelle.

- 01 Numéro d'ordre de l'enregistrement ainsi que le numéro et la date (jour, heure et minute) du dépôt, la date d'enregistrement;
- 02 Date d'échéance de la durée de protection de l'enregistrement;
- 03 Nom du déposant;
- 04 Adresse (rue);
- 05 Localité et pays;
- 06 Le cas échéant, le nom et l'adresse du mandataire ou, le cas échéant, l'indication de l'adresse postale du déposant;
- 08 Reproduction(s) du dessin ou du modèle;
- 09 Le cas échéant, l'indication de la (des) couleur(s);
- 10 Le cas échéant, la description de la (des) couleur(s) mentionnée(s) au code 09;
- 11 Indication du produit ainsi que l'indication de la (des) classe(s) et de la (des) sous-classe(s);
- 12 Le cas échéant, l'indication des éléments caractéristiques du dessin ou du modèle;
- 13 Le cas échéant, l'indication du droit de priorité tel que visé à l'article 4 de la Convention de Paris pour la protection de la Propriété Industrielle;
- 14 Le cas échéant, l'indication du nom du véritable créateur du dessin ou du modèle.



01 Numéro d'enregistrement
38459-00

Numéro, date et heure du dépôt
06860-00 23.02.2009 , 15.10

Date de l'enregistrement
05.01.2011 ,

02 Date d'échéance
23.02.2014

03 Nom du déposant
Jan Rom

04 Adresse (rue et numéro) du déposant
Rue des Petits Carmes 2

05 Code postal, localité et pays du déposant
1000 Bruxelles,
Belgique

08 Reproduction du dessin ou modèle
VOIR REPRODUCTION(S)

11 Indication du produit suivi de la (des)
classe(s) et de la (des) sous-classe(s)
Coussin de lecture (cl 6-09).

12 Description des éléments caractéristiques de
l'aspect nouveau du produit; le cas échéant,
indication des parties du dessin ou modèle
auxquelles se rapportent les couleurs

Coussin de lecture (dimensions:
largeur 70 cm x hauteur 60 cm x
épaisseur 50 cm). Les coins supérieurs
du coussin sont arrondis. Les extrémités
des deux accoudoirs sont aussi arrondis
et munies d'une poche de rangement).
Les coins inférieurs sont droits. Une
tirette se trouve en bas du coussin.

14 Indication du nom du véritable créateur du
dessin ou modèle
ROM Jan

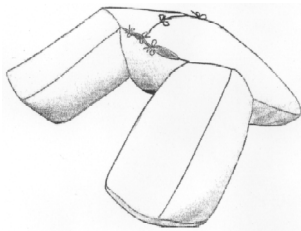
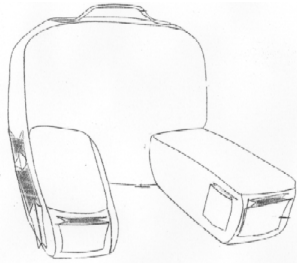

01 Numéro d'enregistrement
38460-00

Numéro, date et heure du dépôt
06882-00 14.09.2009 , 11.00

Date de l'enregistrement
27.12.2010 ,

02 Date d'échéance
14.09.2014

03 Nom du déposant
OTTAVIANI Pamela

04 Adresse (rue et numéro) du déposant
Route de Souxhon 187

05 Code postal, localité et pays du déposant
4400 Flemalle, Belgique.

08 Reproduction du dessin ou modèle
VOIR REPRODUCTION(S)

11 Indication du produit suivi de la (des)
classe(s) et de la (des) sous-classe(s)
Vêtement allaitement (cl 2-02).

14 Indication du nom du véritable créateur du
dessin ou modèle
OTTAVIANI Pamela

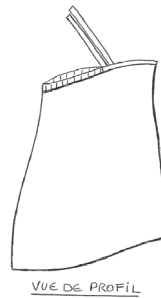
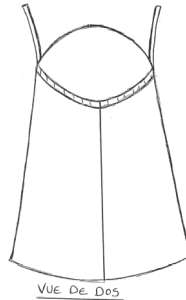
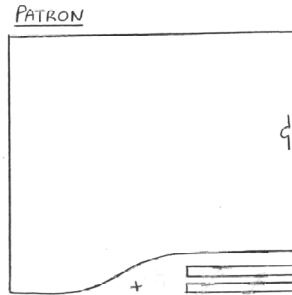

01 Inschrijvingsnummer
38461-00

Nummer en dagtekening (dag en uur) van het
depot

06894-00 05.01.2010 , 14.45

Datum inschrijving
18.11.2010 ,

02 Vervaldatum
05.01.2015

03 Naam van de deposant
BOUTELEGIER Roeland

04 Adres (straat en nummer) van de deposant
Rotterdamstraat 36

05 Postcode, plaats en land van de deposant
2060 Antwerpen,
België

08 Afbeelding van de tekening of het model
ZIE AFBEELDING(EN)

11 Vermelding van het voortbrengsel gevolgd
door de aanduiding van de klasse(n) en
onderklasse(n)
Slot (kl 8-07)

14 Vermelding van de naam van de werkelijke
ontwerper van de tekening
BOUTELEGIER Roeland



01 Inschrijvingsnummer
38462-01

Nummer en dagtekening (dag en uur) van het
depot

83387-01 02.02.2010 , 08.00

Datum inschrijving
03.01.2011 ,

02 Vervaldatum
02.02.2015

03 Naam van de deposant
Lloyd Kammeron

04 Adres (straat en nummer) van de deposant
Volkerakstraat 18

05 Postcode, plaats en land van de deposant
7417 TN Deventer,
Nederland

08 Afbeelding van de tekening of het model
ZIE AFBEELDING(EN)

11 Vermelding van het voortbrengsel gevolgd
door de aanduiding van de klasse(n) en
onderklasse(n)
Matrashoes met trappelzak (kl 6-09,
13).

14 Vermelding van de naam van de werkelijke
ontwerper van de tekening
KAMMERON Lloyd



01 *Inschrijvingsnummer*

38462-02

Nummer en dagtekening (dag en uur) van het depot

83387-02 02.02.2010 , 08.00

Datum inschrijving

03.01.2011 ,

02 *Vervaldatum*

02.02.2015

03 *Naam van de deposant*

Lloyd Kammeron

04 *Adres (straat en nummer) van de deposant*

Volkerakstraat 18

05 *Postcode, plaats en land van de deposant*

7417 TN Deventer,
Nederland

08 *Afbeelding van de tekening of het model*

ZIE AFBEELDING(EN)

11 *Vermelding van het voortbrengsel gevolgd door de aanduiding van de klasse(n) en onderklasse(n)*

Matrashoes met trappelzak (kl 6-09, 13).

14 *Vermelding van de naam van de werkelijke ontwerper van de tekening*

KAMMERON Lloyd



01 *Inschrijvingsnummer*

38462-03

Nummer en dagtekening (dag en uur) van het depot

83387-03 02.02.2010 , 08.00

Datum inschrijving

03.01.2011 ,

02 *Vervaldatum*

02.02.2015

03 *Naam van de deposant*

Lloyd Kammeron

04 *Adres (straat en nummer) van de deposant*

Volkerakstraat 18

05 *Postcode, plaats en land van de deposant*
7417 TN Deventer,
Nederland

08 *Afbeelding van de tekening of het model*
ZIE AFBEELDING(EN)

11 *Vermelding van het voortbrengsel gevolgd door de aanduiding van de klasse(n) en onderklasse(n)*

Trappelzak (kl 6-13).

14 *Vermelding van de naam van de werkelijke ontwerper van de tekening*
KAMMERON Lloyd



01 *Numéro d'enregistrement*

38463-00

Numéro, date et heure du dépôt

83513-00 24.06.2010 , 08.00

Date de l'enregistrement

27.12.2010 ,

02 *Date d'échéance*

24.06.2015

03 *Nom du déposant*

ASENSIO Gonzalez Ana

04 *Adresse (rue et numéro) du déposant*

Rue de Beurieux 56

05 *Code postal, localité et pays du déposant*
1490 Court Saint Etienne,
Belgique

08 *Reproduction du dessin ou modèle*
VOIR REPRODUCTION(S)

09 *Indication de la (des) couleur(s)*

vert, rouge, blanc, noir

11 *Indication du produit suivi de la (des) classe(s) et de la (des) sous-classe(s)*

Logo (cl 32-00).

12 *Description des éléments caractéristiques de l'aspect nouveau du produit; le cas échéant, indication des parties du dessin ou modèle auxquelles se rapportent les couleurs*

Logo avec les mots "my bed" dans un cercle sur un bandeau.

14 *Indication du nom du véritable créateur du dessin ou modèle*

ASENSIO GONALEZ Ana



01 *Inschrijvingsnummer*

38464-01

Nummer en dagtekening (dag en uur) van het depot

83536-01 21.06.2010 , 08.00

Datum inschrijving

16.12.2010 ,

02 *Vervaldatum*

21.06.2015

03 *Naam van de deposant*

SWM Hanel en Engineering B.V.

04 *Adres (straat en nummer) van de deposant*
Sevillaweg 110

05 *Postcode, plaats en land van de deposant*
3047 AL Rotterdam,
Nederland

08 *Afbeelding van de tekening of het model*
ZIE AFBEELDING(EN)

11 *Vermelding van het voortbrengsel gevolgd door de aanduiding van de klasse(n) en onderklasse(n)*

Wervelkamer (kl 15-99).

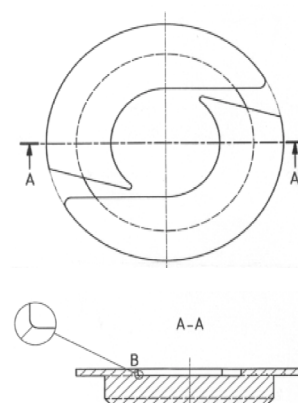
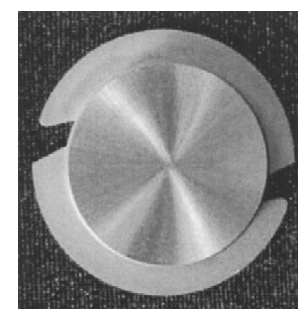
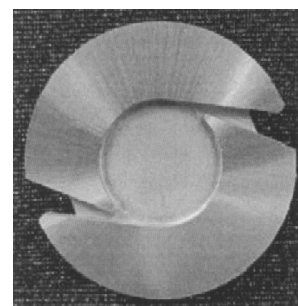

01 *Inschrijvingsnummer*

38464-02

Nummer en dagtekening (dag en uur) van het depot

83536-02 21.06.2010 , 08.00

Datum inschrijving

16.12.2010 ,

- 02 *Vervaldatum*
21.06.2015
- 03 *Naam van de deposant*
SWM Hanel en Engineering B.V.
- 04 *Adres (straat en nummer) van de deposant*
Sevillaweg 110
- 05 *Postcode, plaats en land van de deposant*
3047 AL Rotterdam,
Nederland
- 08 *Afbeelding van de tekening of het model*
ZIE AFBEELDING(EN)
- 11 *Vermelding van het voortbrengsel gevolgd door de aanduiding van de klasse(n) en onderklasse(n)*
Wervelkamer (kl 15-99).

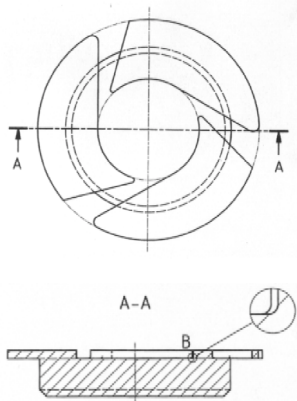
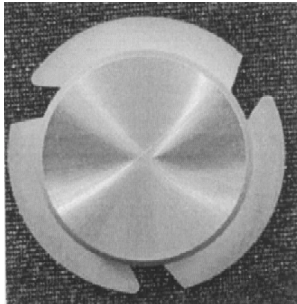
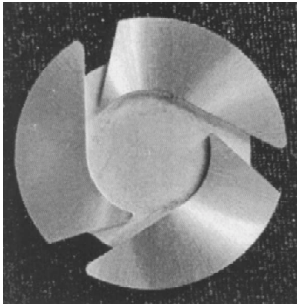

- 01 *Numéro d'enregistrement*
38465-00
Numéro, date et heure du dépôt
83544-00 29.04.2010 , 08.00
Date de l'enregistrement
07.01.2011 ,
02 *Date d'échéance*
29.04.2015

- 03 *Nom du déposant*
DECOLOFT S.P.R.L.
- 04 *Adresse (rue et numéro) du déposant*
Rue de Grand Bigard 276
- 05 *Code postal, localité et pays du déposant*
1082 Bruxelles,
Belgique
- 06 *Nom et adresse du mandataire ou indication de l'adresse postale du déposant*
BVC.Bureau Van Cutsem
Rue Washington 25 Boîte 3
1050 Bruxelles
Belgique.
- 08 *Reproduction du dessin ou modèle*
VOIR REPRODUCTION(S)
- 11 *Indication du produit suivi de la (des) classe(s) et de la (des) sous-classe(s)*
Bibliothèque (cl 6-09).
- 14 *Indication du nom du véritable créateur du dessin ou modèle*
ILIC Dejan



- 01 *Inscriptie-nummer*
38466-00
Nummer en dagtekening (dag en uur) van het depot
83545-00 06.05.2010 , 17.26
Date inschrijving
17.12.2010 ,
02 *Vervaldatum*
06.05.2015
- 03 *Naam van de deposant*
Homeij Oosterwijk B.V.
- 04 *Adres (straat en nummer) van de deposant*
Nijverheidsweg 9 a
- 05 *Postcode, plaats en land van de deposant*
5061 KK Oosterwijk,
Nederland
- 08 *Afbeelding van de tekening of het model*
ZIE AFBEELDING(EN)

- 11 *Vermelding van het voortbrengsel gevolgd door de aanduiding van de klasse(n) en onderklasse(n)*
Werklamp (kl 26-02).



- 01 *Inscriptie-nummer*
38467-00
Nummer en dagtekening (dag en uur) van het depot
83564-00 11.08.2010 , 08.00
Date inschrijving
06.01.2011 ,
02 *Vervaldatum*
11.08.2015
- 03 *Naam van de deposant*
Sphere Nederland B.V.
- 04 *Adres (straat en nummer) van de deposant*
Postbus 11
- 05 *Postcode, plaats en land van de deposant*
7770 AA Hardenberg,
Nederland
- 06 *Naam en adres van de gemachtigde of vermelding van het correspondentie-adres van de deposant*
Mr F.W.M. Groot
Postbus 575
1440 AN Purmerend
Nederland.
- 08 *Afbeelding van de tekening of het model*
ZIE AFBEELDING(EN)
- 11 *Vermelding van het voortbrengsel gevolgd door de aanduiding van de klasse(n) en onderklasse(n)*
Afvalzakhouder (kl 9-09).
- 12 *Beschrijving van de kenmerkende eigenschappen van het nieuwe uiterlijk van het voortbrengsel; in voorkomend geval, vermelding van de onderdelen van de tekening of het model waarop de kleuren betrekking hebben*
Horizontale voet en daarboven gestuttede houder, beide gevormd uit vierkant buizenframe met afgeronde hoeken, en een verticale staander, gevormd uit twee parallel geplaatste buizen.

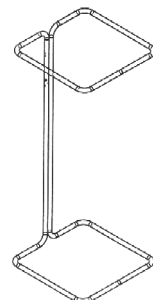

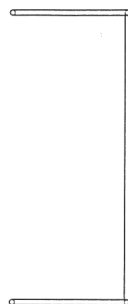
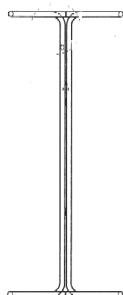
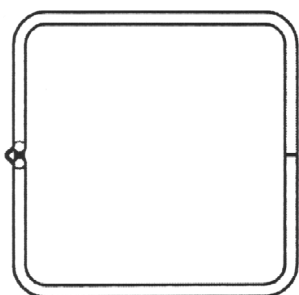

A B C D E F G
 H I J K L M N
 O P Q R S T
 U V W X Y Z
 Æ Å Ç À Á Â Ã Ä
 È É Ê Ë Ì Í Î Ï Ñ Ò Ó
 Ù Ú Û Ü
 1 2 3 4 5 6 7 8 9 0
 . ? ! , ' ;
 = / \ () « » " " - _
 # @ * & \$

A B C D E F G
 H I J K L M N
 O P Q R S T
 U V W X Y Z
 Æ Å Ç À Á Â Ã Ä
 È É Ê Ë Ì Í Î Ï Ñ Ò Ó
 Ù Ú Û Ü
 1 2 3 4 5 6 7 8 9 0
 . ? ! , ' ;
 = / \ () « » " " - _
 # @ * & \$

/ 3 C D I I E
 - / - V H
 C = Q P E I
 - I H / / =
 0 / E C / / / /
 I I I I / C C C C
 - - - -
 7 2 / E = - 4 = C

 / / E / E

- 01 *Numéro d'enregistrement*
38468-01
Numéro, date et heure du dépôt
83577-01 03.06.2010 , 08.00
Date de l'enregistrement
10.12.2010 ,
02 *Date d'échéance*
03.06.2015
03 *Nom du déposant*
Flore Figuière
04 *Adresse (rue et numéro) du déposant*
Avenue du Parc 59
05 *Code postal, localité et pays du déposant*
1060 Bruxelles,
Belgique
08 *Reproduction du dessin ou modèle*
VOIR REPRODUCTION(S)
11 *Indication du produit suivi de la (des) classe(s) et de la (des) sous-classe(s)*
Jeu de polices de caractères (cl 18-03).
14 *Indication du nom du véritable créateur du dessin ou modèle*
Figuière Flore

- 01 *Numéro d'enregistrement*
38468-02
Numéro, date et heure du dépôt
83577-02 03.06.2010 , 08.00
Date de l'enregistrement
10.12.2010 ,
02 *Date d'échéance*
03.06.2015
03 *Nom du déposant*
Flore Figuière
04 *Adresse (rue et numéro) du déposant*
Avenue du Parc 59
05 *Code postal, localité et pays du déposant*
1060 Bruxelles,
Belgique
08 *Reproduction du dessin ou modèle*
VOIR REPRODUCTION(S)
11 *Indication du produit suivi de la (des) classe(s) et de la (des) sous-classe(s)*
Logo (cl 32-00).
14 *Indication du nom du véritable créateur du dessin ou modèle*
Figuière Flore

MUSÉE D'IXELLES MUSEUM VAN ELSENE

- 01 *Inschrijvingsnummer*
38469-00
Nummer en dagtekening (dag en uur) van het depot
83634-00 13.09.2010 , 08.00
Datum inschrijving
10.01.2011 ,
02 *Vervaldatum*
13.09.2015
03 *Naam van de deposant*
Dekker Zevenhuizen b.v.
04 *Adres (straat en nummer) van de deposant*
Nijverheidscentrum 2
05 *Postcode, plaats en land van de deposant*
2761 JP Zevenhuizen,
Nederland
08 *Afbeelding van de tekening of het model*
ZIE AFBEELDING(EN)
11 *Vermelding van het voortbrengsel gevolgd door de aanduiding van de klasse(n) en onderklasse(n)*
Afvalbak (kl 9-09).
14 *Vermelding van de naam van de werkelijke ontwerper van de tekening*
Plantenga Erik

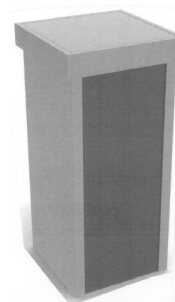

- 01 *Inschrijvingsnummer*
38470-00
Nummer en dagtekening (dag en uur) van het depot
83652-00 17.08.2010 , 08.00

Datum inschrijving

11.01.2011 ,

02 *Vervaldatum*
17.08.2015

03 *Naam van de deposant*
Ramón Raphaël Eduardo Veneman

04 *Adres (straat en nummer) van de deposant*
Punterstraat 2

05 *Postcode, plaats en land van de deposant*
1826 CJ Alkmaar,
Nederland

08 *Afbeelding van de tekening of het model*
ZIE AFBEELDING(EN)

11 *Vermelding van het voortbrengsel gevolgd door de aanduiding van de klasse(n) en onderklasse(n)*
Glas (kl 7-01).

14 *Vermelding van de naam van de werkelijke ontwerper van de tekening*
VENEMAN Ramón

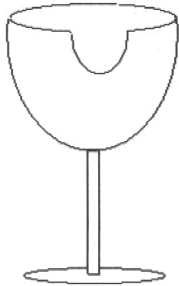

01 *Inschrijvingsnummer*
38471-00

Nummer en dagtekening (dag en uur) van het depot

83653-00 19.08.2010 , 08.00

Datum inschrijving

11.01.2011 ,

02 *Vervaldatum*
19.08.2015

03 *Naam van de deposant*
VIJN Henderikus Willem Joseph

04 *Adres (straat en nummer) van de deposant*
Operaweg 22

05 *Postcode, plaats en land van de deposant*
3816 ED Amersfoort,
Nederland

08 *Afbeelding van de tekening of het model*
ZIE AFBEELDING(EN)

11 *Vermelding van het voortbrengsel gevolgd door de aanduiding van de klasse(n) en onderklasse(n)*
Verpakking (kl 9-01, 02).

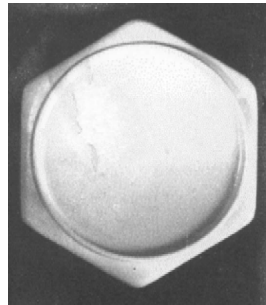
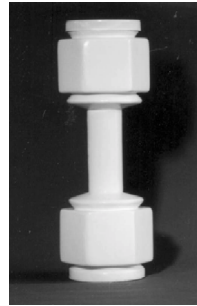
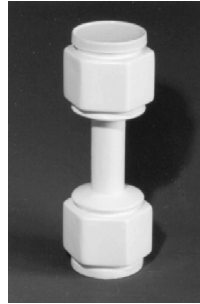

01 *Inschrijvingsnummer*
38472-00

Nummer en dagtekening (dag en uur) van het depot

83656-00 24.08.2010 , 08.00

Datum inschrijving

06.01.2011 ,

02 *Vervaldatum*
24.08.2015

03 *Naam van de deposant*
Maria Elise Peeters Weem

04 *Adres (straat en nummer) van de deposant*
Larixlaan 14

05 *Postcode, plaats en land van de deposant*
7642 VA Wierden,
Nederland

08 *Afbeelding van de tekening of het model*
ZIE AFBEELDING(EN)

09 *Vermelding van de kleur(en)*
geel, groen, zwart, wit, beige

11 *Vermelding van het voortbrengsel gevolgd door de aanduiding van de klasse(n) en onderklasse(n)*
Logo (kl 32-00).



01 *Inschrijvingsnummer*
38473-00

Nummer en dagtekening (dag en uur) van het depot

83658-00 30.08.2010 , 08.00

Datum inschrijving

10.01.2011 ,

02 *Vervaldatum*
30.08.2015

03 *Naam van de deposant*
Lucas Muis

04 *Adres (straat en nummer) van de deposant*
Hessenweg 71

05 *Postcode, plaats en land van de deposant*
7771 RD Hardenberg,
Nederland

08 *Afbeelding van de tekening of het model*
ZIE AFBEELDING(EN)

11 *Vermelding van het voortbrengsel gevolgd door de aanduiding van de klasse(n) en onderklasse(n)*
Verpakking (kl 9-05).

14 *Vermelding van de naam van de werkelijke ontwerper van de tekening*
MUIS Lucas

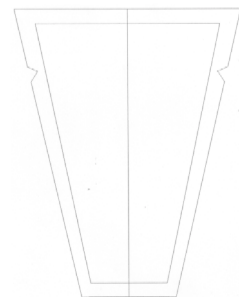

01 *Inschrijvingsnummer*
38474-00

Nummer en dagtekening (dag en uur) van het depot

83659-00 31.08.2010 , 11.44

Datum inschrijving

06.01.2011 ,

02 *Vervaldatum*

31.08.2015

03 *Naam van de deposant*

Edgecraft Corporation,
Delaware corporation

04 *Adres (straat en nummer) van de deposant*

825 Southwood Road

05 *Postcode, plaats en land van de deposant*

Avondale, PA 19311,
Ver.St.v.Am

06 *Naam en adres van de gemachtigde of vermelding van het correspondentie-adres van de deposant*

Algemeen Octrooi- en Merkenbureau
John F. Kennedylaan 2
5612 AB Eindhoven
Nederland.

08 *Afbeelding van de tekening of het model*

ZIE AFBEELDING(EN)

11 *Vermelding van het voortbrengsel gevolgd door de aanduiding van de klasse(n) en onderklasse(n)*

Messenslijper (kl 8-05).

13 *Recht van voorrang als bedoeld in artikel 4 van het verdrag van Parijs tot bescherming van de Industriële Eigendom*

Ver.st.v.Am. dd. 12 03 2010, nr. 29/
357,459, FRIEL Daniël D. Sr.; BELA
Elek

14 *Vermelding van de naam van de werkelijke ontwerper van de tekening*

FRIEL Daniël D. Sr.

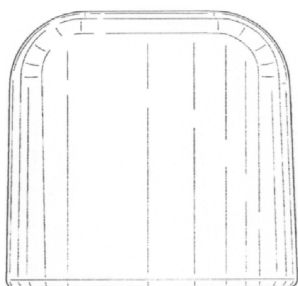
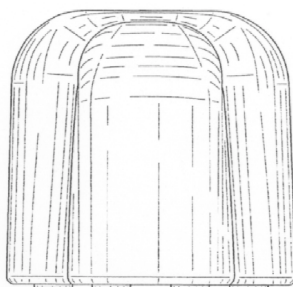
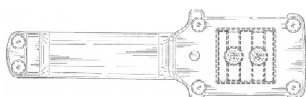
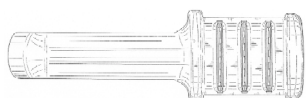
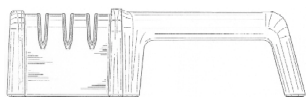
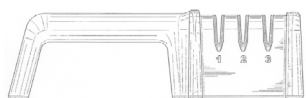
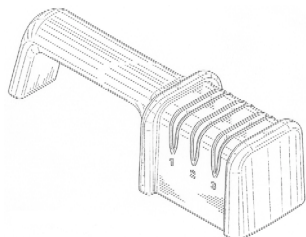

01 *Inschrijvingsnummer*

38475-01

Nummer en dagtekening (dag en uur) van het depot

83657-01 24.08.2010 , 08.00

Datum inschrijving

15.12.2010 ,

02 *Vervaldatum*

24.08.2015

03 *Naam van de deposant*

Corine Mirjam de Boer

04 *Adres (straat en nummer) van de deposant*

Generaal Spoorlaan 361

05 *Postcode, plaats en land van de deposant*

2283 GJ Rijswijk,
Nederland

08 *Afbeelding van de tekening of het model*

ZIE AFBEELDING(EN)

11 *Vermelding van het voortbrengsel gevolgd door de aanduiding van de klasse(n) en onderklasse(n)*

Hanger (kl 2-07; 24-02).

14 *Vermelding van de naam van de werkelijke ontwerper van de tekening*

DE BOER Mirjam



01 *Inschrijvingsnummer*

38475-02

Nummer en dagtekening (dag en uur) van het depot

83657-02 24.08.2010 , 08.00

Datum inschrijving

15.12.2010 ,

02 *Vervaldatum*

24.08.2015

03 *Naam van de deposant*

Corine Mirjam de Boer

04 *Adres (straat en nummer) van de deposant*

Generaal Spoorlaan 361

05 *Postcode, plaats en land van de deposant*

2283 GJ Rijswijk,
Nederland

08 *Afbeelding van de tekening of het model*

ZIE AFBEELDING(EN)

11 *Vermelding van het voortbrengsel gevolgd door de aanduiding van de klasse(n) en onderklasse(n)*

Speenkoord (kl 2-07; 24-02).

14 *Vermelding van de naam van de werkelijke ontwerper van de tekening*

DE BOER Mirjam



01 *Inschrijvingsnummer*

38475-03

Nummer en dagtekening (dag en uur) van het depot

83657-03 24.08.2010 , 08.00

Datum inschrijving

15.12.2010 ,

02 *Vervaldatum*

24.08.2015

03 *Naam van de deposant*

Corine Mirjam de Boer

04 *Adres (straat en nummer) van de deposant*

Generaal Spoorlaan 361

05 *Postcode, plaats en land van de deposant*

2283 GJ Rijswijk,
Nederland

08 *Afbeelding van de tekening of het model*

ZIE AFBEELDING(EN)

11 *Vermelding van het voortbrengsel gevolgd door de aanduiding van de klasse(n) en onderklasse(n)*

Button (kl 2-07; 24-02).

14 *Vermelding van de naam van de werkelijke ontwerper van de tekening*

DE BOER Mirjam



01 *Inschrijvingsnummer*
38475-04

Nummer en dagtekening (dag en uur) van het depot

83657-04 24.08.2010 , 08.00

Datum inschrijving

15.12.2010 ,

02 *Vervaldatum*

24.08.2015

03 *Naam van de deposant*

Corine Mirjam de Boer

04 *Adres (straat en nummer) van de deposant*

Generaal Spoorlaan 361

05 *Postcode, plaats en land van de deposant*

2283 GJ Rijswijk,
Nederland

08 *Afbeelding van de tekening of het model*

ZIE AFBEELDING(EN)

11 *Vermelding van het voortbrengsel gevolgd door de aanduiding van de klasse(n) en onderklasse(n)*

Speenkoord (kl 2-07; 24-02).

14 *Vermelding van de naam van de werkelijke ontwerper van de tekening*

DE BOER Mirjam



01 *Inschrijvingsnummer*
38475-05

Nummer en dagtekening (dag en uur) van het depot

83657-05 24.08.2010 , 08.00

Datum inschrijving

15.12.2010 ,

02 *Vervaldatum*

24.08.2015

03 *Naam van de deposant*

Corine Mirjam de Boer

04 *Adres (straat en nummer) van de deposant*

Generaal Spoorlaan 361

05 *Postcode, plaats en land van de deposant*
2283 GJ Rijswijk,
Nederland

08 *Afbeelding van de tekening of het model*
ZIE AFBEELDING(EN)

11 *Vermelding van het voortbrengsel gevolgd door de aanduiding van de klasse(n) en onderklasse(n)*

Button (kl 2-07; 24-02).

14 *Vermelding van de naam van de werkelijke ontwerper van de tekening*

DE BOER Mirjam

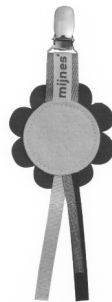

01 *Inschrijvingsnummer*
38476-00

Nummer en dagtekening (dag en uur) van het depot

83661-00 26.10.2010 , 08.00

Datum inschrijving

10.01.2011 ,

02 *Vervaldatum*

26.10.2015

03 *Naam van de deposant*

Arion Holding B.V.

04 *Adres (straat en nummer) van de deposant*

Vouersweg 103

05 *Postcode, plaats en land van de deposant*

6161 AG Geleen,
Nederland

08 *Afbeelding van de tekening of het model*
ZIE AFBEELDING(EN)

09 *Vermelding van de kleur(en)*

lichtgroen (pms 361), donkergroen
(pms 341), oranje (pms 021)

11 *Vermelding van het voortbrengsel gevolgd door de aanduiding van de klasse(n) en onderklasse(n)*

Hulpmiddel voor therapeutische kous
(kl 24-04).



01 *Inschrijvingsnummer*
38477-00

Nummer en dagtekening (dag en uur) van het depot

83665-00 18.10.2010 , 08.00

Datum inschrijving

10.01.2011 ,

02 *Vervaldatum*

18.10.2015

03 *Naam van de deposant*

Stichting ondersteuning overlegorgaan
De Loonse en Drunense Duinen

04 *Adres (straat en nummer) van de deposant*
Het Hof 6

05 *Postcode, plaats en land van de deposant*
5253 AR Nieuwkuijk,
Nederland

08 *Afbeelding van de tekening of het model*
ZIE AFBEELDING(EN)

09 *Vermelding van de kleur(en)*

oranje, wit; diverse tinten groen

11 *Vermelding van het voortbrengsel gevolgd door de aanduiding van de klasse(n) en onderklasse(n)*

Grafisch symbool (kl 32-00).

- 14 Vermelding van de naam van de werkelijke ontwerper van de tekening
VAN BAAR Vincent



- 01 Inschrijvingsnummer

38478-01

Nummer en dagtekening (dag en uur) van het depot

83669-01 08.09.2010 , 08.00

Datum inschrijving

09.12.2010 ,

- 02 Vervaldatum

08.09.2015

- 03 Naam van de deposant

Marieke Andeweg

- 04 Adres (straat en nummer) van de deposant

Bertelmanplein 138

- 05 Postcode, plaats en land van de deposant

1075 LS Amsterdam,
Nederland

- 08 Afbeelding van de tekening of het model

ZIE AFBEELDING(EN)

- 11 Vermelding van het voortbrengsel gevolgd door de aanduiding van de klasse(n) en onderklasse(n)

Krukje (kl 6-01).

- 14 Vermelding van de naam van de werkelijke ontwerper van de tekening

ANDEWEG Marike

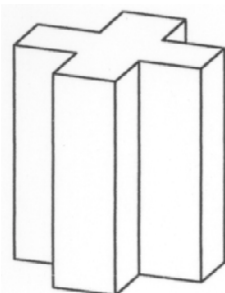

- 01 Inschrijvingsnummer

38478-02

Nummer en dagtekening (dag en uur) van het depot

83669-02 08.09.2010 , 08.00

Datum inschrijving

09.12.2010 ,

- 02 Vervaldatum

08.09.2015

- 03 Naam van de deposant

Marieke Andeweg

- 04 Adres (straat en nummer) van de deposant

Bertelmanplein 138

- 05 Postcode, plaats en land van de deposant

1075 LS Amsterdam,
Nederland

- 08 Afbeelding van de tekening of het model

ZIE AFBEELDING(EN)

- 11 Vermelding van het voortbrengsel gevolgd door de aanduiding van de klasse(n) en onderklasse(n)

Wastafel (kl 23-02).

- 14 Vermelding van de naam van de werkelijke ontwerper van de tekening

ANDEWEG Marike

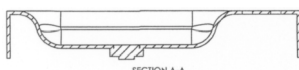
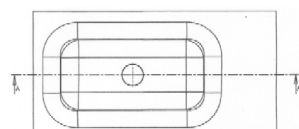
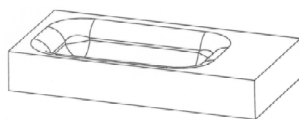

- 01 Inschrijvingsnummer

38478-03

Nummer en dagtekening (dag en uur) van het depot

83669-03 08.09.2010 , 08.00

Datum inschrijving

09.12.2010 ,

- 02 Vervaldatum

08.09.2015

- 03 Naam van de deposant

Marieke Andeweg

- 04 Adres (straat en nummer) van de deposant

Bertelmanplein 138

- 05 Postcode, plaats en land van de deposant

1075 LS Amsterdam,
Nederland

- 08 Afbeelding van de tekening of het model

ZIE AFBEELDING(EN)

- 11 Vermelding van het voortbrengsel gevolgd door de aanduiding van de klasse(n) en onderklasse(n)

Wastafel (kl 23-02).

- 14 Vermelding van de naam van de werkelijke ontwerper van de tekening

ANDEWEG Marike

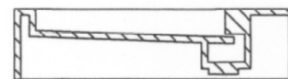
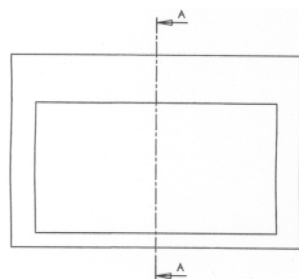
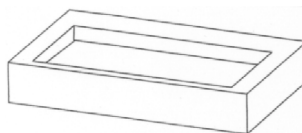

SECTION A-A

- 01 Inschrijvingsnummer

38478-04

Nummer en dagtekening (dag en uur) van het depot

83669-04 08.09.2010 , 08.00

Datum inschrijving

09.12.2010 ,

- 02 Vervaldatum

08.09.2015

- 03 Naam van de deposant

Marieke Andeweg

- 04 Adres (straat en nummer) van de deposant

Bertelmanplein 138

- 05 Postcode, plaats en land van de deposant

1075 LS Amsterdam,
Nederland

- 08 Afbeelding van de tekening of het model

ZIE AFBEELDING(EN)

- 11 Vermelding van het voortbrengsel gevolgd door de aanduiding van de klasse(n) en onderklasse(n)

Wastafelmeubel (kl 6-04; 23-02).

- 14 Vermelding van de naam van de werkelijke ontwerper van de tekening

ANDEWEG Marike

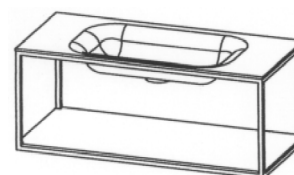

- 01 Inschrijvingsnummer

38478-05

Nummer en dagtekening (dag en uur) van het depot

83669-05 08.09.2010 , 08.00

Datum inschrijving

09.12.2010 ,

- 02 Vervaldatum

08.09.2015

- 03 Naam van de deposant

Marieke Andeweg

- 04 Adres (straat en nummer) van de deposant

Bertelmanplein 138

- 05 Postcode, plaats en land van de deposant

1075 LS Amsterdam,
Nederland

- 08 Afbeelding van de tekening of het model

ZIE AFBEELDING(EN)

- 11 Vermelding van het voortbrengsel gevolgd door de aanduiding van de klasse(n) en onderklasse(n)

Wastafel (kl 23-02).

- 14 Vermelding van de naam van de werkelijke ontwerper van de tekening

ANDEWEG Marike

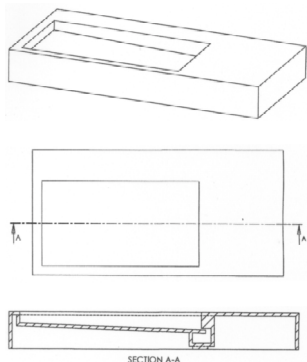

01 *Inschrijvingsnummer*

38478-06

Nummer en dagtekening (dag en uur) van het depot

83669-06 08.09.2010 , 08.00

Datum inschrijving

09.12.2010 ,

02 *Vervaldatum*

08.09.2015

03 *Naam van de deposant*

Marike Andeweg

04 *Adres (straat en nummer) van de deposant*

Bertelmanplein 138

05 *Postcode, plaats en land van de deposant*

1075 LS Amsterdam,
Nederland

08 *Afbeelding van de tekening of het model*

ZIE AFBEELDING(EN)

11 *Vermelding van het voortbrengsel gevolgd door de aanduiding van de klasse(n) en onderklasse(n)*

Fontein (kl 23-01, 02).

14 *Vermelding van de naam van de werkelijke ontwerper van de tekening*

ANDEWEG Marike

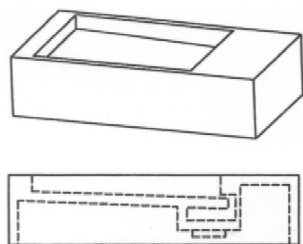

01 *Inschrijvingsnummer*

38478-07

Nummer en dagtekening (dag en uur) van het depot

83669-07 08.09.2010 , 08.00

Datum inschrijving

09.12.2010 ,

02 *Vervaldatum*

08.09.2015

03 *Naam van de deposant*

Marike Andeweg

04 *Adres (straat en nummer) van de deposant*

Bertelmanplein 138

05 *Postcode, plaats en land van de deposant*
1075 LS Amsterdam,
Nederland

08 *Afbeelding van de tekening of het model*
ZIE AFBEELDING(EN)

11 *Vermelding van het voortbrengsel gevolgd door de aanduiding van de klasse(n) en onderklasse(n)*

Krukje (kl 6-01).

14 *Vermelding van de naam van de werkelijke ontwerper van de tekening*

ANDEWEG Marike

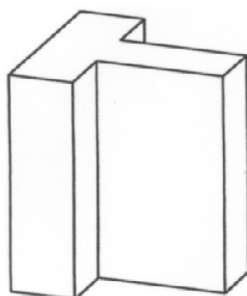

01 *Inschrijvingsnummer*

38478-08

Nummer en dagtekening (dag en uur) van het depot

83669-08 08.09.2010 , 08.00

Datum inschrijving

09.12.2010 ,

02 *Vervaldatum*

08.09.2015

03 *Naam van de deposant*

Marike Andeweg

04 *Adres (straat en nummer) van de deposant*

Bertelmanplein 138

05 *Postcode, plaats en land van de deposant*

1075 LS Amsterdam,
Nederland

08 *Afbeelding van de tekening of het model*

ZIE AFBEELDING(EN)

11 *Vermelding van het voortbrengsel gevolgd door de aanduiding van de klasse(n) en onderklasse(n)*

Fontein (kl 23-01, 02).

14 *Vermelding van de naam van de werkelijke ontwerper van de tekening*

ANDEWEG Marike

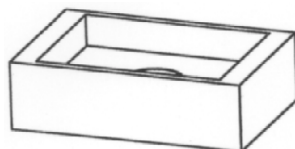

01 *Inschrijvingsnummer*

38478-09

Nummer en dagtekening (dag en uur) van het depot

83669-09 08.09.2010 , 08.00

Datum inschrijving

09.12.2010 ,

02 *Vervaldatum*

08.09.2015

03 *Naam van de deposant*

Marike Andeweg

04 *Adres (straat en nummer) van de deposant*

Bertelmanplein 138

05 *Postcode, plaats en land van de deposant*

1075 LS Amsterdam,
Nederland

08 *Afbeelding van de tekening of het model*

ZIE AFBEELDING(EN)

11 *Vermelding van het voortbrengsel gevolgd door de aanduiding van de klasse(n) en onderklasse(n)*

Plank (kl 6-04; 23-02).

14 *Vermelding van de naam van de werkelijke ontwerper van de tekening*

ANDEWEG Marike

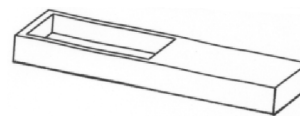

01 *Inschrijvingsnummer*

38478-10

Nummer en dagtekening (dag en uur) van het depot

83669-10 08.09.2010 , 08.00

Datum inschrijving

09.12.2010 ,

02 *Vervaldatum*

08.09.2015

03 *Naam van de deposant*

Marike Andeweg

04 *Adres (straat en nummer) van de deposant*

Bertelmanplein 138

05 *Postcode, plaats en land van de deposant*

1075 LS Amsterdam,
Nederland

08 *Afbeelding van de tekening of het model*

ZIE AFBEELDING(EN)

11 *Vermelding van het voortbrengsel gevolgd door de aanduiding van de klasse(n) en onderklasse(n)*

Wastafel (kl 23-02).

14 *Vermelding van de naam van de werkelijke ontwerper van de tekening*

ANDEWEG Marike

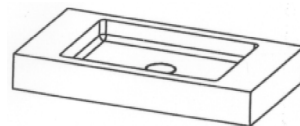

01 *Inschrijvingsnummer*

38478-11

Nummer en dagtekening (dag en uur) van het depot

83669-11 08.09.2010 , 08.00

Datum inschrijving

09.12.2010 ,

02 *Vervaldatum*

08.09.2015

- 03 *Naam van de deposant*
MARIKE Andeweg
- 04 *Adres (straat en nummer) van de deposant*
Bertelmanplein 138
- 05 *Postcode, plaats en land van de deposant*
1075 LS Amsterdam,
Nederland
- 08 *Afbeelding van de tekening of het model*
ZIE AFBEELDING(EN)
- 11 *Vermelding van het voortbrengsel gevolgd door de aanduiding van de klasse(n) en onderklasse(n)*
Fontein (kl 23-01, 02).
- 14 *Vermelding van de naam van de werkelijke ontwerper van de tekening*
ANDEWEG Marike



- 01 *Inschrijvingsnummer*
38478-12
Nummer en dagtekening (dag en uur) van het depot
83669-12 08.09.2010 , 08.00
Datum inschrijving
09.12.2010 ,
- 02 *Vervaldatum*
08.09.2015
- 03 *Naam van de deposant*
MARIKE Andeweg
- 04 *Adres (straat en nummer) van de deposant*
Bertelmanplein 138
- 05 *Postcode, plaats en land van de deposant*
1075 LS Amsterdam,
Nederland
- 08 *Afbeelding van de tekening of het model*
ZIE AFBEELDING(EN)
- 11 *Vermelding van het voortbrengsel gevolgd door de aanduiding van de klasse(n) en onderklasse(n)*
Fontein (kl 23-01, 02).
- 14 *Vermelding van de naam van de werkelijke ontwerper van de tekening*
ANDEWEG Marike

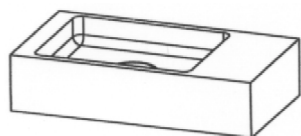

- 01 *Inschrijvingsnummer*
38478-13
Nummer en dagtekening (dag en uur) van het depot
83669-13 08.09.2010 , 08.00
Datum inschrijving
09.12.2010 ,

- 02 *Vervaldatum*
08.09.2015
- 03 *Naam van de deposant*
MARIKE Andeweg
- 04 *Adres (straat en nummer) van de deposant*
Bertelmanplein 138
- 05 *Postcode, plaats en land van de deposant*
1075 LS Amsterdam,
Nederland
- 08 *Afbeelding van de tekening of het model*
ZIE AFBEELDING(EN)
- 11 *Vermelding van het voortbrengsel gevolgd door de aanduiding van de klasse(n) en onderklasse(n)*
Wastafel (kl 23-02).
- 14 *Vermelding van de naam van de werkelijke ontwerper van de tekening*
ANDEWEG Marike

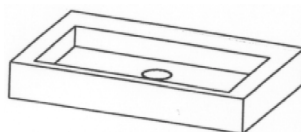

- 01 *Inschrijvingsnummer*
38478-14
Nummer en dagtekening (dag en uur) van het depot
83669-14 08.09.2010 , 08.00
Datum inschrijving
09.12.2010 ,
- 02 *Vervaldatum*
08.09.2015
- 03 *Naam van de deposant*
MARIKE Andeweg
- 04 *Adres (straat en nummer) van de deposant*
Bertelmanplein 138
- 05 *Postcode, plaats en land van de deposant*
1075 LS Amsterdam,
Nederland
- 08 *Afbeelding van de tekening of het model*
ZIE AFBEELDING(EN)
- 11 *Vermelding van het voortbrengsel gevolgd door de aanduiding van de klasse(n) en onderklasse(n)*
Haakje (kl 8-08).
- 14 *Vermelding van de naam van de werkelijke ontwerper van de tekening*
ANDEWEG Marike

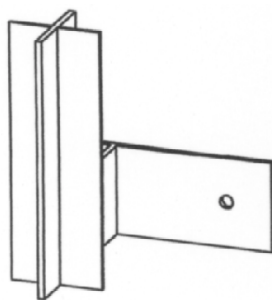

- 01 *Inschrijvingsnummer*
38478-15

- Nummer en dagtekening (dag en uur) van het depot*
83669-15 08.09.2010 , 08.00
Datum inschrijving
09.12.2010 ,
- 02 *Vervaldatum*
08.09.2015
- 03 *Naam van de deposant*
MARIKE Andeweg
- 04 *Adres (straat en nummer) van de deposant*
Bertelmanplein 138
- 05 *Postcode, plaats en land van de deposant*
1075 LS Amsterdam,
Nederland
- 08 *Afbeelding van de tekening of het model*
ZIE AFBEELDING(EN)
- 11 *Vermelding van het voortbrengsel gevolgd door de aanduiding van de klasse(n) en onderklasse(n)*
Wastafel (kl 23-02).
- 14 *Vermelding van de naam van de werkelijke ontwerper van de tekening*
ANDEWEG Marike

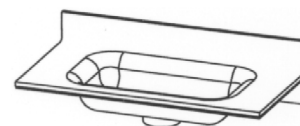

- 01 *Inschrijvingsnummer*
38478-16
Nummer en dagtekening (dag en uur) van het depot
83669-16 08.09.2010 , 08.00
Datum inschrijving
09.12.2010 ,
- 02 *Vervaldatum*
08.09.2015
- 03 *Naam van de deposant*
MARIKE Andeweg
- 04 *Adres (straat en nummer) van de deposant*
Bertelmanplein 138
- 05 *Postcode, plaats en land van de deposant*
1075 LS Amsterdam,
Nederland
- 08 *Afbeelding van de tekening of het model*
ZIE AFBEELDING(EN)
- 11 *Vermelding van het voortbrengsel gevolgd door de aanduiding van de klasse(n) en onderklasse(n)*
Afvoer (kl 23-02).
- 14 *Vermelding van de naam van de werkelijke ontwerper van de tekening*
ANDEWEG Marike

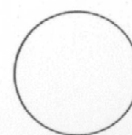

- 01 *Inschrijvingsnummer*
38478-17
Nummer en dagtekening (dag en uur) van het depot
83669-17 08.09.2010 , 08.00
Datum inschrijving
09.12.2010 ,
- 02 *Vervaldatum*
08.09.2015
- 03 *Naam van de deposant*
Marike Andeweg
- 04 *Adres (straat en nummer) van de deposant*
Bertelmanplein 138
- 05 *Postcode, plaats en land van de deposant*
1075 LS Amsterdam,
Nederland
- 08 *Afbeelding van de tekening of het model*
ZIE AFBEELDING(EN)
- 11 *Vermelding van het voortbrengsel gevolgd door de aanduiding van de klasse(n) en onderklasse(n)*
Waskom (kl 23-02).
- 14 *Vermelding van de naam van de werkelijke ontwerper van de tekening*
ANDEWEG Marike

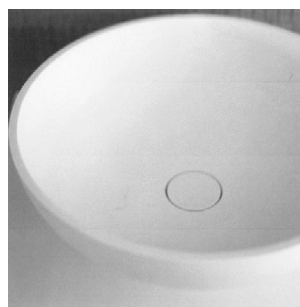
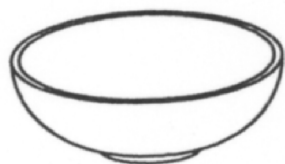

- 01 *Inschrijvingsnummer*
38478-18
Nummer en dagtekening (dag en uur) van het depot
83669-18 08.09.2010 , 08.00
Datum inschrijving
09.12.2010 ,
- 02 *Vervaldatum*
08.09.2015
- 03 *Naam van de deposant*
Marike Andeweg
- 04 *Adres (straat en nummer) van de deposant*
Bertelmanplein 138
- 05 *Postcode, plaats en land van de deposant*
1075 LS Amsterdam,
Nederland
- 08 *Afbeelding van de tekening of het model*
ZIE AFBEELDING(EN)

- 11 *Vermelding van het voortbrengsel gevolgd door de aanduiding van de klasse(n) en onderklasse(n)*
Wastafel (kl 23-02).
- 14 *Vermelding van de naam van de werkelijke ontwerper van de tekening*
ANDEWEG Marike

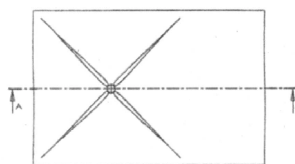

- 01 *Inschrijvingsnummer*
38478-19
Nummer en dagtekening (dag en uur) van het depot
83669-19 08.09.2010 , 08.00
Datum inschrijving
09.12.2010 ,
- 02 *Vervaldatum*
08.09.2015
- 03 *Naam van de deposant*
Marike Andeweg
- 04 *Adres (straat en nummer) van de deposant*
Bertelmanplein 138
- 05 *Postcode, plaats en land van de deposant*
1075 LS Amsterdam,
Nederland
- 08 *Afbeelding van de tekening of het model*
ZIE AFBEELDING(EN)
- 11 *Vermelding van het voortbrengsel gevolgd door de aanduiding van de klasse(n) en onderklasse(n)*
Kast (kl 6-04).
- 14 *Vermelding van de naam van de werkelijke ontwerper van de tekening*
ANDEWEG Marike

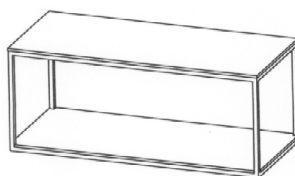

- 01 *Inschrijvingsnummer*
38478-20
Nummer en dagtekening (dag en uur) van het depot
83669-20 08.09.2010 , 08.00
Datum inschrijving
09.12.2010 ,

- 02 *Vervaldatum*
08.09.2015
- 03 *Naam van de deposant*
Marike Andeweg
- 04 *Adres (straat en nummer) van de deposant*
Bertelmanplein 138
- 05 *Postcode, plaats en land van de deposant*
1075 LS Amsterdam,
Nederland
- 08 *Afbeelding van de tekening of het model*
ZIE AFBEELDING(EN)
- 11 *Vermelding van het voortbrengsel gevolgd door de aanduiding van de klasse(n) en onderklasse(n)*
Afvoerinrichting (kl 23-02).
- 14 *Vermelding van de naam van de werkelijke ontwerper van de tekening*
ANDEWEG Marike

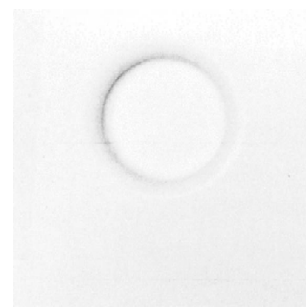

- 01 *Inschrijvingsnummer*
38479-00
Nummer en dagtekening (dag en uur) van het depot
83680-00 14.09.2010 , 16.55
Datum inschrijving
05.01.2011 ,
- 02 *Vervaldatum*
14.09.2015
- 03 *Naam van de deposant*
Savora, Mavis Nurmohamed
- 04 *Adres (straat en nummer) van de deposant*
Borgerstraat 75
- 05 *Postcode, plaats en land van de deposant*
2545 WG Den Haag,
Nederland
- 08 *Afbeelding van de tekening of het model*
ZIE AFBEELDING(EN)
- 11 *Vermelding van het voortbrengsel gevolgd door de aanduiding van de klasse(n) en onderklasse(n)*
Afvalbak (kl 9-09).
- 14 *Vermelding van de naam van de werkelijke ontwerper van de tekening*
NURMOHAMED Savora Mavis

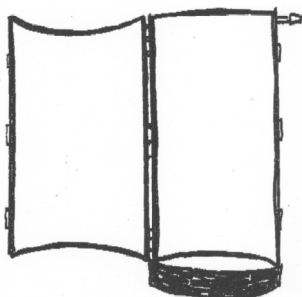

01 *Inschrijvingsnummer*
38480-00

Nummer en dagtekening (dag en uur) van het depot

83763-00 17.11.2010 , 17.31

Datum inschrijving

17.12.2010 ,

02 *Vervaldatum*

17.11.2015

03 *Naam van de deposant*

Taxitronic V.O.F.

04 *Adres (straat en nummer) van de deposant*

Paramariboweg 93

05 *Postcode, plaats en land van de deposant*

7333 PA Apeldoorn,
Nederland

06 *Naam en adres van de gemachtigde of vermelding van het correspondentie-adres van de deposant*

Algemeen Octrooi- en Merkenbureau
John F. Kennedylaan 2
5612 AB Eindhoven
Nederland.

08 *Afbeelding van de tekening of het model*

ZIE AFBEELDING(EN)

11 *Vermelding van het voortbrengsel gevolgd door de aanduiding van de klasse(n) en onderklasse(n)*

Taxidaklicht (kl 20-03).

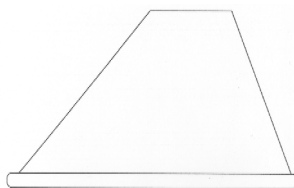
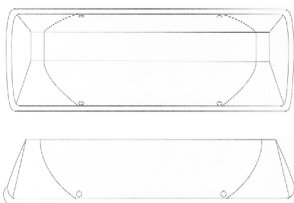

01 *Inschrijvingsnummer*
38481-01

Nummer en dagtekening (dag en uur) van het depot

83682-01 28.10.2010 , 08.00

Datum inschrijving

04.11.2010 ,

02 *Vervaldatum*

28.10.2015

03 *Naam van de deposant*

Piet-Jan van den Kommer

04 *Adres (straat en nummer) van de deposant*

Noordervaart 127

05 *Postcode, plaats en land van de deposant*

1841 GA Stompeteren,
Nederland

08 *Afbeelding van de tekening of het model*

ZIE AFBEELDING(EN)

11 *Vermelding van het voortbrengsel gevolgd door de aanduiding van de klasse(n) en onderklasse(n)*

Stoel (kl 6-01).

14 *Vermelding van de naam van de werkelijke ontwerper van de tekening*

VAN DEN KOMMER Piet-Jan

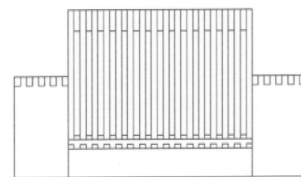
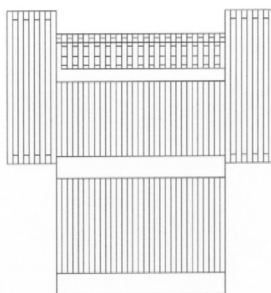
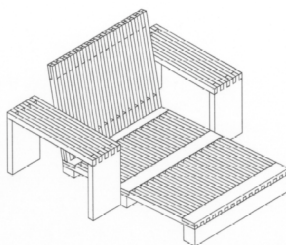

01 *Inschrijvingsnummer*
38481-02

Nummer en dagtekening (dag en uur) van het depot

83682-02 28.10.2010 , 08.00

Datum inschrijving

04.11.2010 ,

02 *Vervaldatum*

28.10.2015

03 *Naam van de deposant*

Piet-Jan van den Kommer

04 *Adres (straat en nummer) van de deposant*

Noordervaart 127

05 *Postcode, plaats en land van de deposant*

1841 GA Stompeteren,
Nederland

08 *Afbeelding van de tekening of het model*

ZIE AFBEELDING(EN)

11 *Vermelding van het voortbrengsel gevolgd door de aanduiding van de klasse(n) en onderklasse(n)*

Bank (kl 6-01).

14 *Vermelding van de naam van de werkelijke ontwerper van de tekening*

VAN DEN KOMMER Piet-Jan

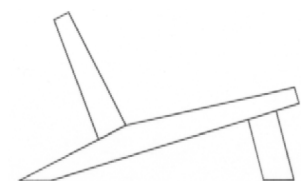
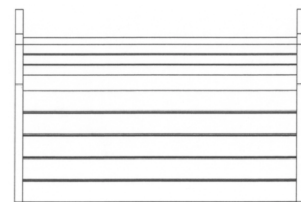
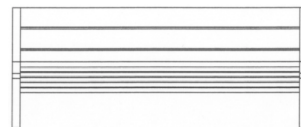
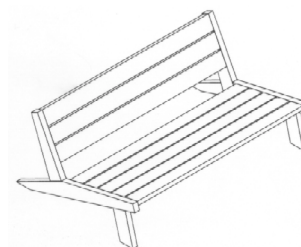

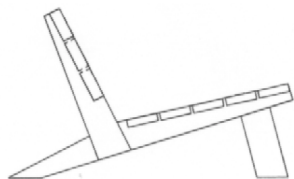
01 *Inschrijvingsnummer***38481-03***Nummer en dagtekening (dag en uur) van het depot*

83682-03 28.10.2010 , 08.00

Datum inschrijving

04.11.2010 ,

02 *Vervaldatum*

28.10.2015

03 *Naam van de deposant*

Piet-Jan van den Kommer

04 *Adres (straat en nummer) van de deposant*

Noordervaart 127

05 *Postcode, plaats en land van de deposant*1841 GA Stompeteren,
Nederland08 *Afbeelding van de tekening of het model*

ZIE AFBEELDING(EN)

11 *Vermelding van het voortbrengsel gevolgd door de aanduiding van de klasse(n) en onderklasse(n)*

Bank (kl 6-01).

14 *Vermelding van de naam van de werkelijke ontwerper van de tekening*

VAN DEN KOMMER Piet-Jan

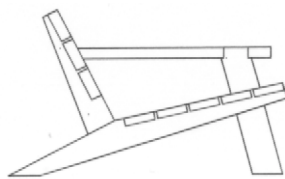
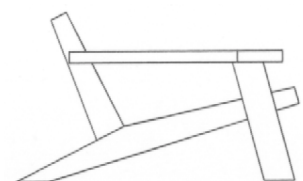
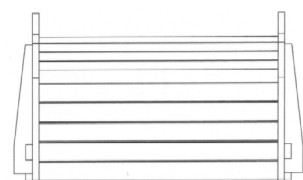
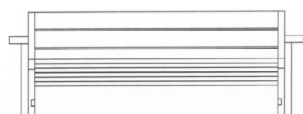
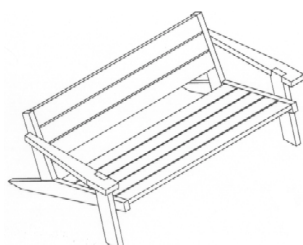
01 *Inschrijvingsnummer***38481-04***Nummer en dagtekening (dag en uur) van het depot*

83682-04 28.10.2010 , 08.00

Datum inschrijving

04.11.2010 ,

02 *Vervaldatum*

28.10.2015

03 *Naam van de deposant*

Piet-Jan van den Kommer

04 *Adres (straat en nummer) van de deposant*

Noordervaart 127

05 *Postcode, plaats en land van de deposant*1841 GA Stompeteren,
Nederland08 *Afbeelding van de tekening of het model*

ZIE AFBEELDING(EN)

11 *Vermelding van het voortbrengsel gevolgd door de aanduiding van de klasse(n) en onderklasse(n)*

Bank (kl 6-01).

14 *Vermelding van de naam van de werkelijke ontwerper van de tekening*

VAN DEN KOMMER Piet-Jan

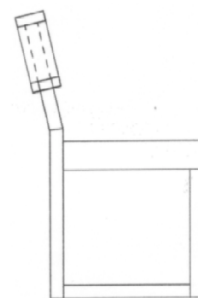
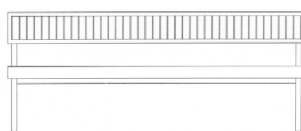
01 *Inschrijvingsnummer***38481-05***Nummer en dagtekening (dag en uur) van het depot*

83682-05 28.10.2010 , 08.00

Datum inschrijving

04.11.2010 ,

02 *Vervaldatum*

28.10.2015

03 *Naam van de deposant*

Piet-Jan van den Kommer

04 *Adres (straat en nummer) van de deposant*

Noordervaart 127

05 *Postcode, plaats en land van de deposant*1841 GA Stompeteren,
Nederland08 *Afbeelding van de tekening of het model*

ZIE AFBEELDING(EN)

11 *Vermelding van het voortbrengsel gevolgd door de aanduiding van de klasse(n) en onderklasse(n)*

Bank (kl 6-01).

14 *Vermelding van de naam van de werkelijke ontwerper van de tekening*

VAN DEN KOMMER Piet-Jan

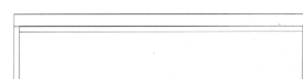
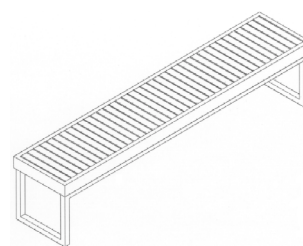

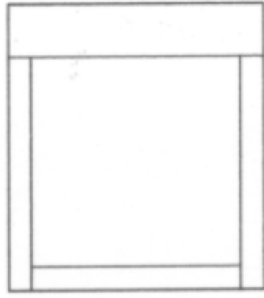

01 *Inschrijvingsnummer*

38481-06

Nummer en dagtekening (dag en uur) van het depot

83682-06 28.10.2010 , 08.00

Datum inschrijving

04.11.2010 ,

02 *Vervaldatum*

28.10.2015

03 *Naam van de deposant*

Piet-Jan van den Kommer

04 *Adres (straat en nummer) van de deposant*

Noordervaart 127

05 *Postcode, plaats en land van de deposant*

1841 GA Stompeteren,
Nederland

08 *Afbeelding van de tekening of het model*

ZIE AFBEELDING(EN)

11 *Vermelding van het voortbrengsel gevolgd door de aanduiding van de klasse(n) en onderklasse(n)*

Kruk (kl 6-01).

14 *Vermelding van de naam van de werkelijke ontwerper van de tekening*

VAN DEN KOMMER Piet-Jan

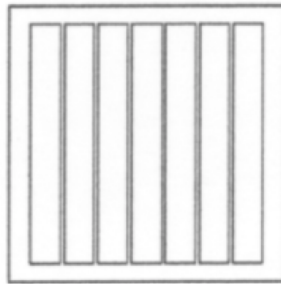
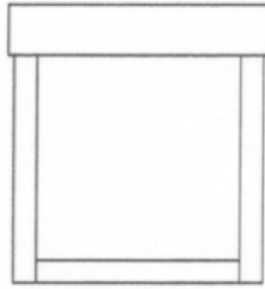
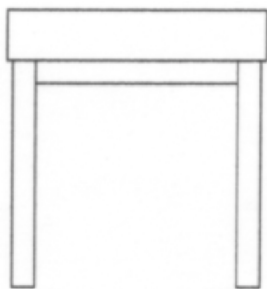
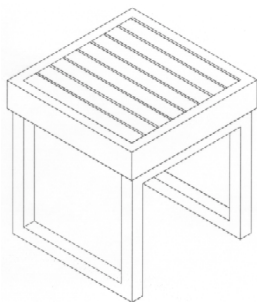

01 *Inschrijvingsnummer*

38481-07

Nummer en dagtekening (dag en uur) van het depot

83682-07 28.10.2010 , 08.00

Datum inschrijving

04.11.2010 ,

02 *Vervaldatum*

28.10.2015

03 *Naam van de deposant*

Piet-Jan van den Kommer

04 *Adres (straat en nummer) van de deposant*

Noordervaart 127

05 *Postcode, plaats en land van de deposant*

1841 GA Stompeteren,
Nederland

08 *Afbeelding van de tekening of het model*

ZIE AFBEELDING(EN)

11 *Vermelding van het voortbrengsel gevolgd door de aanduiding van de klasse(n) en onderklasse(n)*

Tafel (kl 6-03).

14 *Vermelding van de naam van de werkelijke ontwerper van de tekening*

VAN DEN KOMMER Piet-Jan

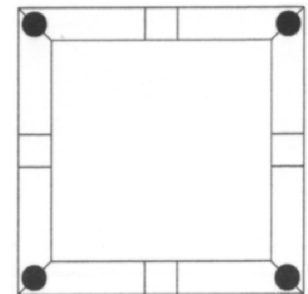
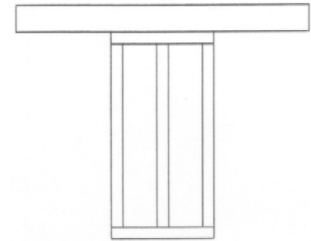
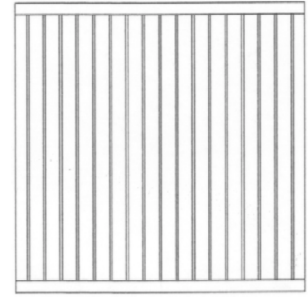
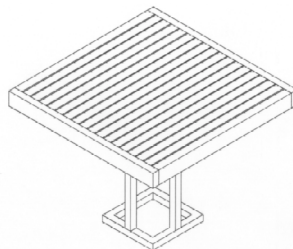

01 *Inschrijvingsnummer*

38481-08

Nummer en dagtekening (dag en uur) van het depot

83682-08 28.10.2010 , 08.00

Datum inschrijving

04.11.2010 ,

02 *Vervaldatum*

28.10.2015

03 *Naam van de deposant*

Piet-Jan van den Kommer

04 *Adres (straat en nummer) van de deposant*

Noordervaart 127

05 *Postcode, plaats en land van de deposant*

1841 GA Stompeteren,
Nederland

08 *Afbeelding van de tekening of het model*

ZIE AFBEELDING(EN)

11 *Vermelding van het voortbrengsel gevolgd door de aanduiding van de klasse(n) en onderklasse(n)*

Stoel (kl 6-01).

14 *Vermelding van de naam van de werkelijke ontwerper van de tekening*

VAN DEN KOMMER Piet-Jan

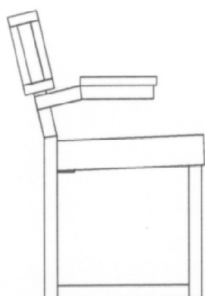
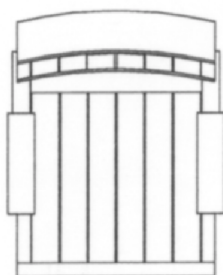
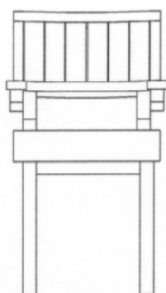
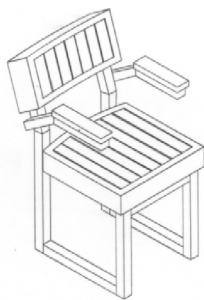

08 *Afbeelding van de tekening of het model*
ZIE AFBEELDING(EN)

11 *Vermelding van het voortbrengsel gevolgd door de aanduiding van de klasse(n) en onderklasse(n)*

Stoel (kl 6-01).

14 *Vermelding van de naam van de werkelijke ontwerper van de tekening*

VAN DEN KOMMER Piet-Jan

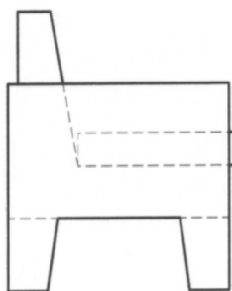
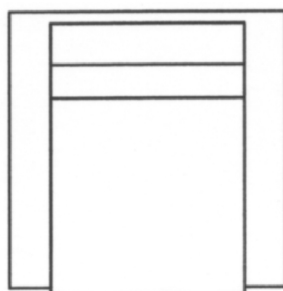
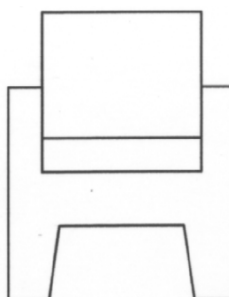
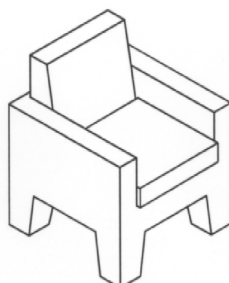

01 *Inschrijvingsnummer*

38481-09

Nummer en dagtekening (dag en uur) van het depot

83682-09 28.10.2010 , 08.00

Datum inschrijving

04.11.2010 ,

02 *Vervaldatum*

28.10.2015

03 *Naam van de deposant*

Piet-Jan van den Kommer

04 *Adres (straat en nummer) van de deposant*

Noordervaart 127

05 *Postcode, plaats en land van de deposant*

1841 GA Stompeteren,
Nederland

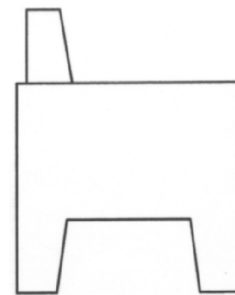

01 *Inschrijvingsnummer*

38481-10

Nummer en dagtekening (dag en uur) van het depot

83682-10 28.10.2010 , 08.00

Datum inschrijving

04.11.2010 ,

02 *Vervaldatum*

28.10.2015

03 *Naam van de deposant*

Piet-Jan van den Kommer

04 *Adres (straat en nummer) van de deposant*

Noordervaart 127

05 *Postcode, plaats en land van de deposant*

1841 GA Stompeteren,
Nederland

08 *Afbeelding van de tekening of het model*

ZIE AFBEELDING(EN)

11 *Vermelding van het voortbrengsel gevolgd door de aanduiding van de klasse(n) en onderklasse(n)*

Stoel (kl 6-01).

14 *Vermelding van de naam van de werkelijke ontwerper van de tekening*

VAN DEN KOMMER Piet-Jan

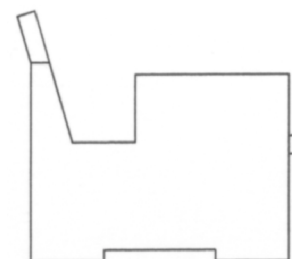
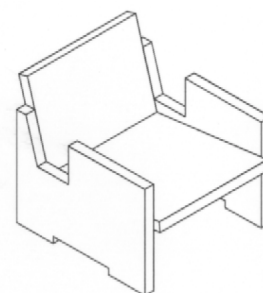

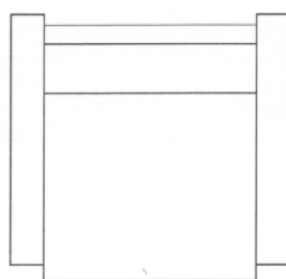
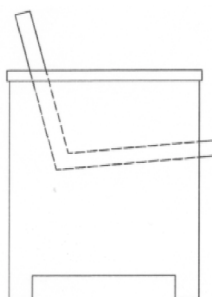
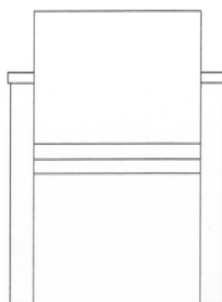
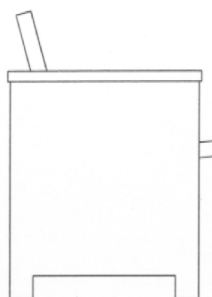
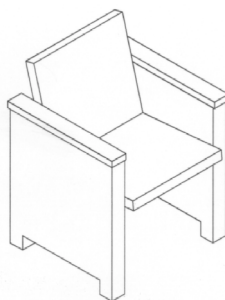
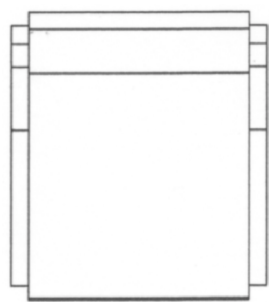
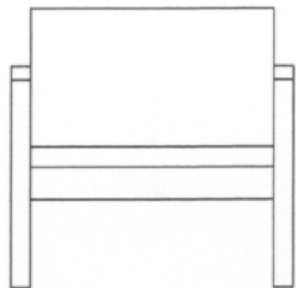
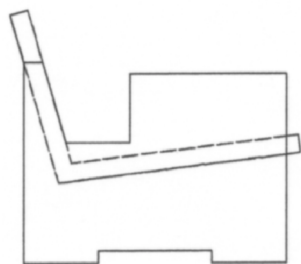

Datum inschrijving

04.11.2010 ,

02 *Vervaldatum*

28.10.2015

03 *Naam van de deposant*

Piet-Jan van den Kommer

04 *Adres (straat en nummer) van de deposant*
Noordervaart 127

05 *Postcode, plaats en land van de deposant*
1841 GA Stompeteren,
Nederland

08 *Afbeelding van de tekening of het model*

ZIE AFBEELDING(EN)

11 *Vermelding van het voortbrengsel gevolgd door de aanduiding van de klasse(n) en onderklasse(n)*

Stoel (kl 6-01).

14 *Vermelding van de naam van de werkelijke ontwerper van de tekening*

VAN DEN KOMMER Piet-Jan

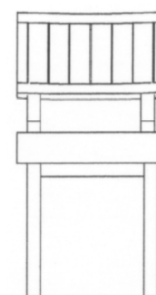
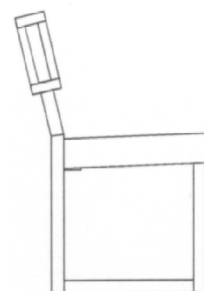

01 *Inschrijvingsnummer*

38481-11

Nummer en dagtekening (dag en uur) van het depot

83682-11 28.10.2010 , 08.00

Datum inschrijving

04.11.2010 ,

02 *Vervaldatum*

28.10.2015

03 *Naam van de deposant*

Piet-Jan van den Kommer

04 *Adres (straat en nummer) van de deposant*

Noordervaart 127

05 *Postcode, plaats en land van de deposant*

1841 GA Stompeteren,
Nederland

08 *Afbeelding van de tekening of het model*

ZIE AFBEELDING(EN)

11 *Vermelding van het voortbrengsel gevolgd door de aanduiding van de klasse(n) en onderklasse(n)*

Stoel (kl 6-01).

14 *Vermelding van de naam van de werkelijke ontwerper van de tekening*

VAN DEN KOMMER Piet-Jan

01 *Inschrijvingsnummer*

38481-12

Nummer en dagtekening (dag en uur) van het depot

83682-12 28.10.2010 , 08.00

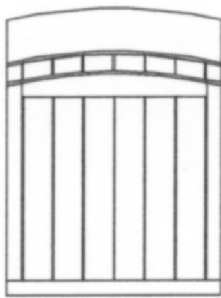

01 *Inschrijvingsnummer*

38481-13

Nummer en dagtekening (dag en uur) van het depot

83682-13 28.10.2010 , 08.00

Datum inschrijving

04.11.2010 ,

02 *Vervaldatum*

28.10.2015

03 *Naam van de deposant*

Piet-Jan van den Kommer

04 *Adres (straat en nummer) van de deposant*

Noordervaart 127

05 *Postcode, plaats en land van de deposant*

1841 GA Stompetoren,
Nederland

08 *Afbeelding van de tekening of het model*

ZIE AFBEELDING(EN)

11 *Vermelding van het voortbrengsel gevolgd door de aanduiding van de klasse(n) en onderklasse(n)*

Stoel (kl 6-01).

14 *Vermelding van de naam van de werkelijke ontwerper van de tekening*

VAN DEN KOMMER Piet-Jan

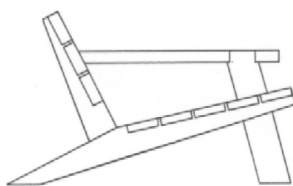
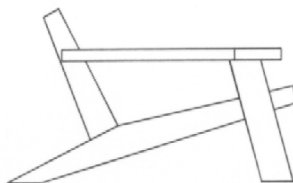
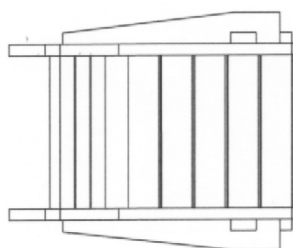
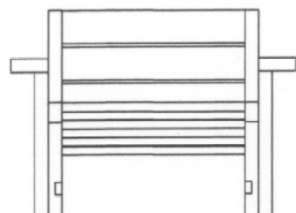
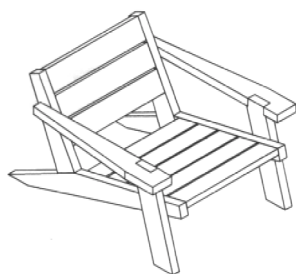

01 *Inschrijvingsnummer*

38481-14

Nummer en dagtekening (dag en uur) van het depot

83682-14 28.10.2010 , 08.00

Datum inschrijving

04.11.2010 ,

02 *Vervaldatum*

28.10.2015

03 *Naam van de deposant*

Piet-Jan van den Kommer

04 *Adres (straat en nummer) van de deposant*

Noordervaart 127

05 *Postcode, plaats en land van de deposant*

1841 GA Stompetoren,
Nederland

08 *Afbeelding van de tekening of het model*

ZIE AFBEELDING(EN)

11 *Vermelding van het voortbrengsel gevolgd door de aanduiding van de klasse(n) en onderklasse(n)*

Stoel (kl 6-01).

14 *Vermelding van de naam van de werkelijke ontwerper van de tekening*

VAN DEN KOMMER Piet-Jan

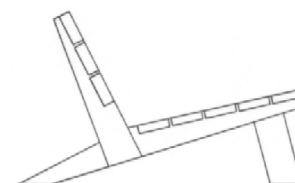
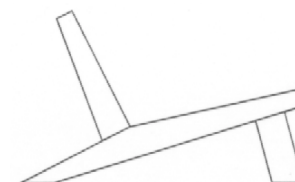
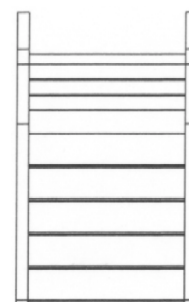
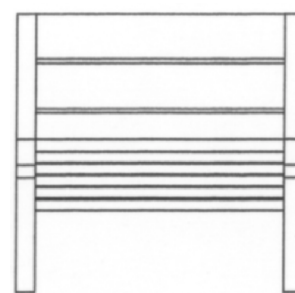

01 *Inschrijvingsnummer*

38481-15

Nummer en dagtekening (dag en uur) van het depot

83682-15 28.10.2010 , 08.00

Datum inschrijving

04.11.2010 ,

02 *Vervaldatum*

28.10.2015

03 *Naam van de deposant*

Piet-Jan van den Kommer

04 *Adres (straat en nummer) van de deposant*

Noordervaart 127

05 *Postcode, plaats en land van de deposant*

1841 GA Stompetoren,
Nederland

08 *Afbeelding van de tekening of het model*

ZIE AFBEELDING(EN)

11 *Vermelding van het voortbrengsel gevolgd door de aanduiding van de klasse(n) en onderklasse(n)*

Stoel (kl 6-01).

14 *Vermelding van de naam van de werkelijke ontwerper van de tekening*

VAN DEN KOMMER Piet-Jan

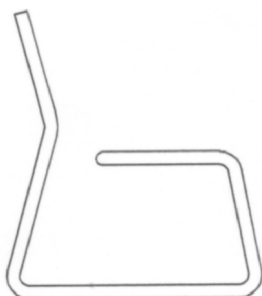
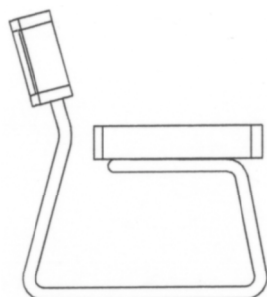
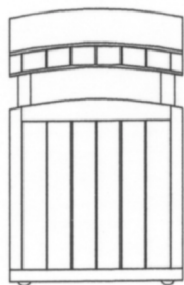
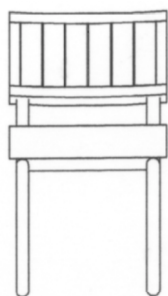

01 *Inschrijvingsnummer*
38481-16

Nummer en dagtekening (dag en uur) van het depot
83682-16 28.10.2010 , 08.00

Datum inschrijving

04.11.2010 ,

02 *Vervaldatum*

28.10.2015

03 *Naam van de deposant*

Piet-Jan van den Kommer

04 *Adres (straat en nummer) van de deposant*

Noordervaart 127

05 *Postcode, plaats en land van de deposant*

1841 GA Stompeteren,
Nederland

08 *Afbeelding van de tekening of het model*

ZIE AFBEELDING(EN)

11 *Vermelding van het voortbrengsel gevolgd door de aanduiding van de klasse(n) en onderklasse(n)*

Stoel (kl 6-01).

14 *Vermelding van de naam van de werkelijke ontwerper van de tekening*

VAN DEN KOMMER Piet-Jan

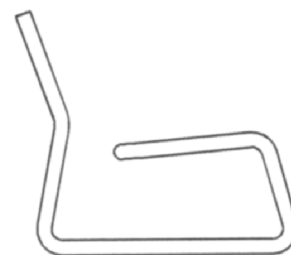
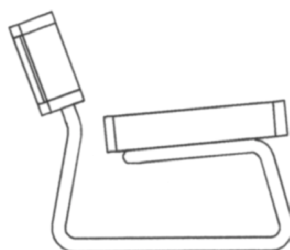

01 *Inschrijvingsnummer*
38481-17

Nummer en dagtekening (dag en uur) van het depot

83682-17 28.10.2010 , 08.00

Datum inschrijving

04.11.2010 ,

02 *Vervaldatum*

28.10.2015

03 *Naam van de deposant*

Piet-Jan van den Kommer

04 *Adres (straat en nummer) van de deposant*

Noordervaart 127

05 *Postcode, plaats en land van de deposant*

1841 GA Stompeteren,
Nederland

08 *Afbeelding van de tekening of het model*

ZIE AFBEELDING(EN)

11 *Vermelding van het voortbrengsel gevolgd door de aanduiding van de klasse(n) en onderklasse(n)*

Stoel (kl 6-01).

14 *Vermelding van de naam van de werkelijke ontwerper van de tekening*

VAN DEN KOMMER Piet-Jan

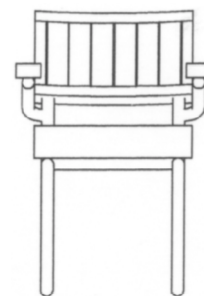
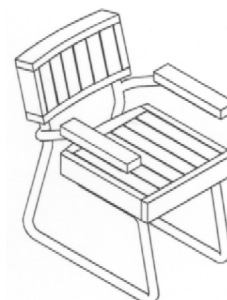

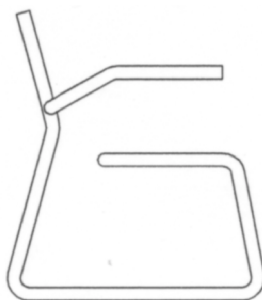
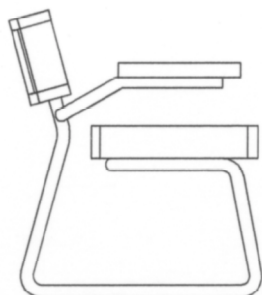
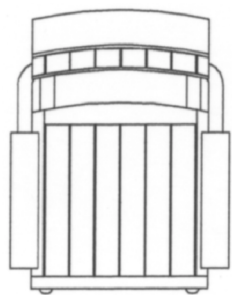

01 *Inschrijvingsnummer*
38482-01

Nummer en dagtekening (dag en uur) van het depot

83702-01 29.09.2010 , 17.23

Datum inschrijving

23.12.2010 ,

02 *Vervaldatum*

29.09.2015

03 *Naam van de deposant*

Hexagon Metrology AB

04 *Adres (straat en nummer) van de deposant*

Lilla Bantorget 15, Nacka Strand

05 *Postcode, plaats en land van de deposant*

SE-103 59 Stockholm,
Zweden

06 *Naam en adres van de gemachtigde of vermelding van het correspondentie-adres van de deposant*

VEREENIGDE
Johan de Wittlaan 7
2517 JR Den Haag
Nederland.

08 *Afbeelding van de tekening of het model*
ZIE AFBEELDING(EN)

11 *Vermelding van het voortbrengsel gevolgd door de aanduiding van de klasse(n) en onderklasse(n)*

Meetapparaat (kl 10-04).

13 *Recht van voorrang als bedoeld in artikel 4 van het verdrag van Parijs tot bescherming van de Industriële Eigendom*

Ver.st.v.Am., dd. 29 03 2010, nr. 29/358,527, FERRARI Paul; DUPORTAL Thibault; SHAMMAS Elie; GERENT Jerry; HONG Dongmei; ROUX Denny.

14 *Vermelding van de naam van de werkelijke ontwerper van de tekening*

FERRARI Paul; DUPORTAL Thibault; SHAMMAS Elie; GERENT Jerry; HONG Dongmei; ROUX Denny

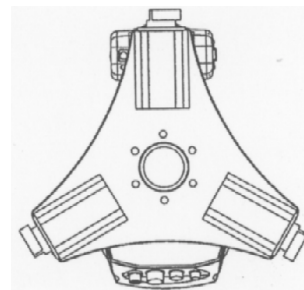
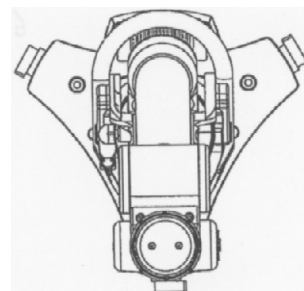
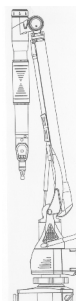
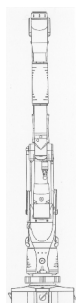
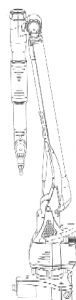

01 *Inschrijvingsnummer*

38482-02

Nummer en dagtekening (dag en uur) van het depot

83702-02 29.09.2010 , 17.23

Datum inschrijving

23.12.2010 ,

02 *Vervaldatum*

29.09.2015

03 *Naam van de deposant*

Hexagon Metrology AB

04 *Adres (straat en nummer) van de deposant*

Lilla Bantorget 15, Nacka Strand

05 *Postcode, plaats en land van de deposant*

SE-103 59 Stockholm,
Zweden

06 *Naam en adres van de gemachtigde of vermelding van het correspondentie-adres van de deposant*

VEREENIGDE
Johan de Wittlaan 7
2517 JR Den Haag
Nederland.

08 *Afbeelding van de tekening of het model*
ZIE AFBEELDING(EN)

11 *Vermelding van het voortbrengsel gevolgd door de aanduiding van de klasse(n) en onderklasse(n)*

Meetapparaat (kl 10-04).

13 *Recht van voorrang als bedoeld in artikel 4 van het verdrag van Parijs tot bescherming van de Industriële Eigendom*

Ver.st.v.Am., dd. 29 03 2010, nr. 29/358,527, FERRARI Paul; DUPORTAL Thibault; SHAMMAS Elie; GERENT Jerry; HONG Dongmei; ROUX Denny.

14 *Vermelding van de naam van de werkelijke ontwerper van de tekening*

FERRARI Paul; DUPORTAL Thibault; SHAMMAS Elie; GERENT Jerry; HONG Dongmei; ROUX Denny

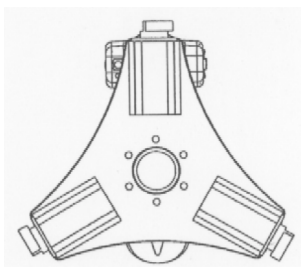
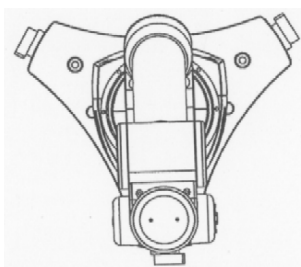
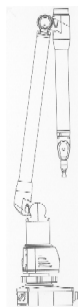
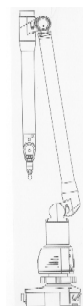

13 *Recht van voorrang als bedoeld in artikel 4 van het verdrag van Parijs tot bescherming van de Industriële Eigendom*

Ver.st.v.Am., dd. 29 03 2010, nr. 29/358,527, FERRARI Paul; DUPORTAL Thibault; SHAMMAS Elie; GERENT Jerry; HONG Dongmei; ROUX Denny.

14 *Vermelding van de naam van de werkelijke ontwerper van de tekening*

FERRARI Paul; DUPORTAL Thibault; SHAMMAS Elie; GERENT Jerry; HONG Dongmei; ROUX Denny

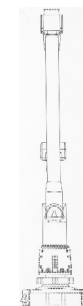

01 *Inschrijvingsnummer*

38482-03

Nummer en dagtekening (dag en uur) van het depot

83702-03 29.09.2010 , 17.23

Datum inschrijving

23.12.2010 ,

02 *Vervaldatum*

29.09.2015

03 *Naam van de deposant*

Hexagon Metrology AB

04 *Adres (straat en nummer) van de deposant*

Lilla Bantorget 15, Nacka Strand

05 *Postcode, plaats en land van de deposant*

SE-103 59 Stockholm,
Zweden

06 *Naam en adres van de gemachtigde of vermelding van het correspondentie-adres van de deposant*

VEREENIGDE
Johan de Wittlaan 7
2517 JR Den Haag
Nederland.

08 *Afbeelding van de tekening of het model*

ZIE AFBELDING(EN)

11 *Vermelding van het voortbrengsel gevolgd door de aanduiding van de klasse(n) en onderklasse(n)*

Meetapparaat (kl 10-04).

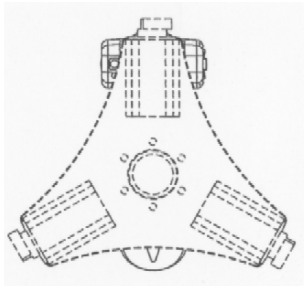
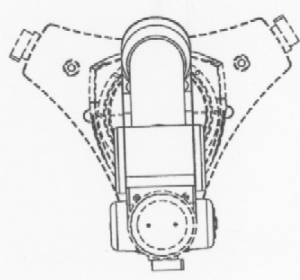

13 *Recht van voorrang als bedoeld in artikel 4 van het verdrag van Parijs tot bescherming van de Industriële Eigendom*

Ver.st.v.Am., dd. 29 03 2010, nr. 29/358,527, FERRARI Paul; DUPORTAL Thibault; SHAMMAS Elie; GERENT Jerry; HONG Dongmei; ROUX Denny.

14 *Vermelding van de naam van de werkelijke ontwerper van de tekening*

FERRARI Paul; DUPORTAL Thibault; SHAMMAS Elie; GERENT Jerry; HONG Dongmei; ROUX Denny

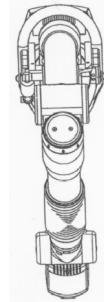
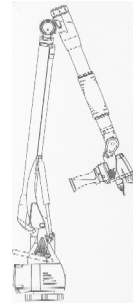
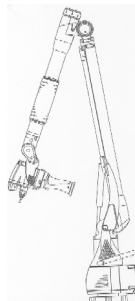
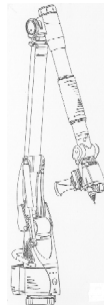

01 *Inschrijvingsnummer*

38482-04

Nummer en dagtekening (dag en uur) van het depot

83702-04 29.09.2010 , 17.23

Datum inschrijving

23.12.2010 ,

02 *Vervaldatum*

29.09.2015

03 *Naam van de deposant*

Hexagon Metrology AB

04 *Adres (straat en nummer) van de deposant*

Lilla Bantorget 15, Nacka Strand

05 *Postcode, plaats en land van de deposant*

SE-103 59 Stockholm, Zweden

06 *Naam en adres van de gemachtigde of vermelding van het correspondentie-adres van de deposant*

VEREENIGDE

Johan de Wittlaan 7

2517 JR Den Haag

Nederland.

08 *Afbeelding van de tekening of het model*

ZIE AFBEELDING(EN)

11 *Vermelding van het voortbrengsel gevolgd door de aanduiding van de klasse(n) en onderklasse(n)*

Meetapparaat (kl 10-04).

01 *Inschrijvingsnummer*

38482-05

Nummer en dagtekening (dag en uur) van het depot

83702-05 29.09.2010 , 17.23

Datum inschrijving

23.12.2010 ,

02 *Vervaldatum*

29.09.2015

03 *Naam van de deposant*

Hexagon Metrology AB

04 *Adres (straat en nummer) van de deposant*

Lilla Bantorget 15, Nacka Strand

05 *Postcode, plaats en land van de deposant*

SE-103 59 Stockholm, Zweden

06 *Naam en adres van de gemachtigde of vermelding van het correspondentie-adres van de deposant*

VEREENIGDE

Johan de Wittlaan 7

2517 JR Den Haag

Nederland.

08 *Afbeelding van de tekening of het model*

ZIE AFBEELDING(EN)

11 *Vermelding van het voortbrengsel gevolgd door de aanduiding van de klasse(n) en onderklasse(n)*

Meetapparaat (kl 10-04).

13 *Recht van voorrang als bedoeld in artikel 4 van het verdrag van Parijs tot bescherming van de Industriële Eigendom*

Ver.st.v.Am., dd. 29 03 2010, nr. 29/358.527, FERRARI Paul; DUPORTAL Thibault; SHAMMAS Elie; GERENT Jerry; HONG Dongmei; ROUX Denny.

14 *Vermelding van de naam van de werkelijke ontwerper van de tekening*

FERRARI Paul; DUPORTAL Thibault; SHAMMAS Elie; GERENT Jerry; HONG Dongmei; ROUX Denny

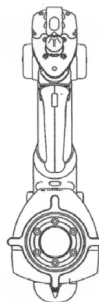
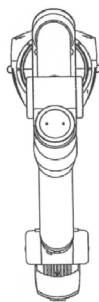
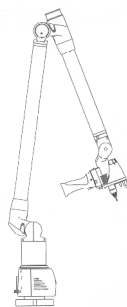
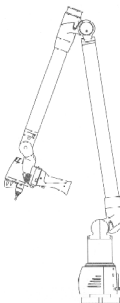
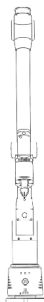

01 *Inschrijvingsnummer*

38482-06

Nummer en dagtekening (dag en uur) van het depot

83702-06 29.09.2010 , 17.23

Datum inschrijving

23.12.2010 ,

02 *Vervaldatum*

29.09.2015

03 *Naam van de depositant*

Hexagon Metrology AB

04 *Adres (straat en nummer) van de depositant*

Lilla Bantorget 15, Nacka Strand

05 *Postcode, plaats en land van de depositant*

SE-103 59 Stockholm, Zweden

06 *Naam en adres van de gemachtigde of vermelding van het correspondentie-adres van de depositant*

VEREENIGDE
Johan de Wittlaan 7
2517 JR Den Haag
Nederland.

08 *Afbeelding van de tekening of het model*

ZIE AFBEELDING(EN)

11 *Vermelding van het voortbrengsel gevolgd door de aanduiding van de klasse(n) en onderklasse(n)*

Meetapparaat (kl 10-04).

13 *Recht van voorrang als bedoeld in artikel 4 van het verdrag van Parijs tot bescherming van de Industriële Eigendom*

Ver.st.v.Am., dd. 29 03 2010, nr. 29/358.527, FERRARI Paul; DUPORTAL Thibault; SHAMMAS Elie; GERENT Jerry; HONG Dongmei; ROUX Denny.

14 *Vermelding van de naam van de werkelijke ontwerper van de tekening*

FERRARI Paul; DUPORTAL Thibault; SHAMMAS Elie; GERENT Jerry; HONG Dongmei; ROUX Denny

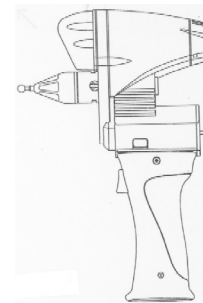

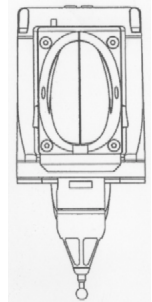
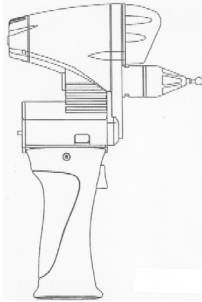

13 *Recht van voorrang als bedoeld in artikel 4 van het verdrag van Parijs tot bescherming van de Industriële Eigendom*

Ver.st.v.Am., dd. 29 03 2010, nr. 29/358,527, FERRARI Paul; DUPORTAL Thibault; SHAMMAS Elie; GERENT Jerry; HONG Dongmei; ROUX Denny.

14 *Vermelding van de naam van de werkelijke ontwerper van de tekening*

FERRARI Paul; DUPORTAL Thibault; SHAMMAS Elie; GERENT Jerry; HONG Dongmei; ROUX Denny

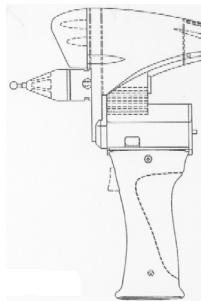
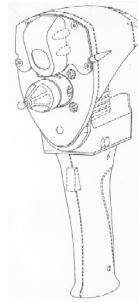
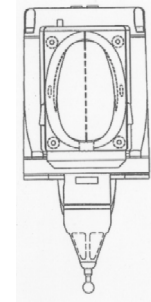
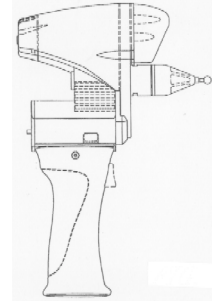

01 *Inschrijvingsnummer*
38482-07

Nummer en dagtekening (dag en uur) van het depot

83702-07 29.09.2010 , 17.23

Datum inschrijving

23.12.2010 ,

02 *Vervaldatum*

29.09.2015

03 *Naam van de deposant*

Hexagon Metrology AB

04 *Adres (straat en nummer) van de deposant*

Lilla Bantorget 15, Nacka Strand

05 *Postcode, plaats en land van de deposant*

SE-103 59 Stockholm, Zweden

06 *Naam en adres van de gemachtigde of vermelding van het correspondentie-adres van de deposant*

VEREENIGDE
Johan de Wittlaan 7
2517 JR Den Haag
Nederland.

08 *Afbeelding van de tekening of het model*
ZIE AFBEELDING(EN)

11 *Vermelding van het voortbrengsel gevolgd door de aanduiding van de klasse(n) en onderklasse(n)*

Meetapparaat (kl 10-04).

01 *Inschrijvingsnummer*
38483-00

Nummer en dagtekening (dag en uur) van het depot

83716-00 14.10.2010 , 08.00

Datum inschrijving

07.01.2011 ,

02 *Vervaldatum*

14.10.2015

03 *Naam van de deposant*

Caroline G.J. Janssen;
Cornelius M.P. Van den Berg,
Beijerinckstraat 13,
2132 SV Hoofddorp

04 *Adres (straat en nummer) van de deposant*
Het Haam 9

05 *Postcode, plaats en land van de deposant*
6581 JC Malden,
Nederland

08 *Afbeelding van de tekening of het model*
ZIE AFBEELDING(EN)

11 *Vermelding van het voortbrengsel gevolgd door de aanduiding van de klasse(n) en onderklasse(n)*

Deel van Leest (kl 8-05).

14 *Vermelding van de naam van de werkelijke ontwerper van de tekening*

VAN DEN BERG Cornelius;
JANSSEN Caroline G.J.

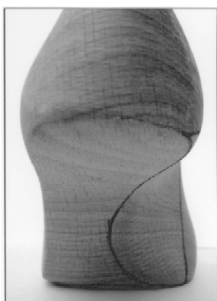

#@mmpp 2079

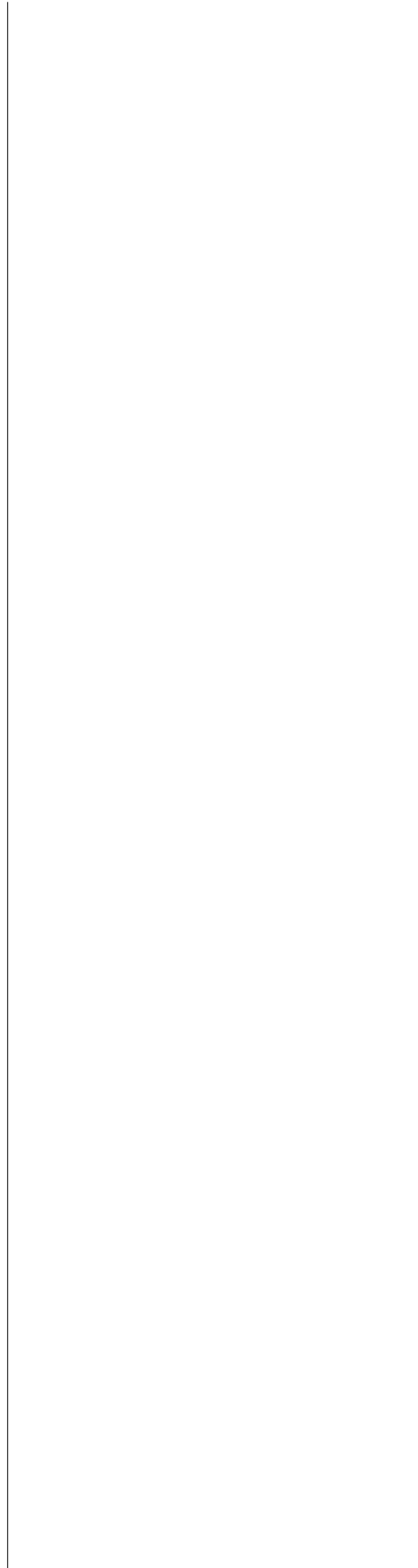



Rubriek III Rubrique III

Beneluxdepots ingeschreven overeenkomstig artikel 3.11 van het Benelux-verdrag inzake de intellectuele eigendom waarvan door de deposant opschorting van de publicatie van de inschrijving werd gevraagd.

- 01 Volgnummer van de inschrijving alsmede nummer en dagtekening (dag, uur en minuut) van het depot, datum van inschrijving;
- 02 Datum waarop de geldigheidsduur van de inschrijving verstrijkt;
- 03 Naam van de deposant;
- 04 Adres (straat);
- 05 Plaats en land;
- 06 In voorkomend geval, naam en adres van de gemachtigde of, in voorkomend geval, vermelding van het correspondentie-adres van de deposant;
- 08 Afbeelding(en) van de tekening of het model;
- 09 In voorkomend geval, vermelding van de kleur(en);
- 10 in voorkomend geval, nadere omschrijving van de onder code 09 genoemde kleur(en);
- 11 Vermelding van het voortbrengsel alsmede klasse(n) en onderklasse(n) aanduiding;
- 12 In voorkomend geval, vermelding van de kenmerkende eigenschappen van de tekening of het model;
- 13 In voorkomend geval, vermelding van het recht van voorrang als bedoeld in artikel 4 van het Verdrag van Parijs tot bescherming van de Industriële Eigendom;
- 14 In voorkomend geval, vermelding van de naam van de werkelijke ontwerper van de tekening of het model;
- 15 Vermelding van de termijn waarvoor opschorting van de publicatie werd gevraagd.

Dépôts Benelux enregistrés conformément aux dispositions de l'article 3.11 de la Convention Benelux en matière de propriété intellectuelle pour lesquels le déposant avait demandé l'ajournement de la publication.

- 01 Numéro d'ordre de l'enregistrement ainsi que le numéro et la date (jour, heure et minute) du dépôt, la date d'enregistrement;
- 02 Date d'échéance de la durée de protection de l'enregistrement;
- 03 Nom du déposant;
- 04 Adresse (rue);
- 05 Localité et pays;
- 06 Le cas échéant, le nom et l'adresse du mandataire ou, le cas échéant, l'indication de l'adresse postale du déposant;
- 08 Reproduction(s) du dessin ou du modèle;
- 09 Le cas échéant, l'indication de la (des) couleur(s);
- 10 Le cas échéant, la description de la (des) couleur(s) mentionnée(s) au code 09;
- 11 Indication du produit ainsi que l'indication de la (des) classe(s) et de la (des) sous-classe(s);
- 12 Le cas échéant, l'indication des éléments caractéristiques du dessin ou du modèle;
- 13 Le cas échéant, l'indication du droit de priorité tel que visé à l'article 4 de la Convention de Paris pour la protection de la Propriété Industrielle;
- 14 Le cas échéant, l'indication du nom du véritable créateur du dessin ou du modèle;
- 15 Indication de la période d'ajournement de la publication.



- 01 *Inschrijvingsnummer*
38266-01
Nummer en dagtekening (dag en uur) van het depot
83418-01 04.02.2010 , 08.00
Datum inschrijving
27.05.2010 ,
- 02 *Vervaldatum*
04.02.2015
- 03 *Naam van de deposant*
De Lange Johannes Nicolaas
- 04 *Adres (straat en nummer) van de deposant*
Herengweg 52
- 05 *Postcode, plaats en land van de deposant*
1829 AH Oudorp NH,
Nederland
- 08 *Afbeelding van de tekening of het model*
ZIE AFBEELDING(EN)
- 11 *Vermelding van het voortbrengsel gevolgd door de aanduiding van de klasse(n) en onderklasse(n)*
Takelbrancard (kl 12-12).
- 14 *Vermelding van de naam van de werkelijke ontwerper van de tekening*
DE LANGE Johannes Nicolaas
- 15 *Vermelding van de uiterlijke opschortingsdatum van de publicatie*
01.02.2011

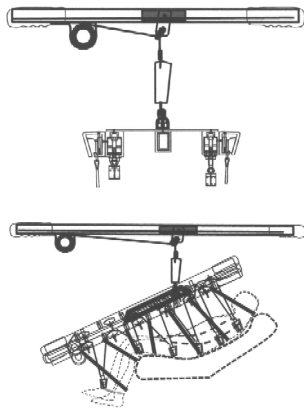

- 01 *Inschrijvingsnummer*
38266-02
Nummer en dagtekening (dag en uur) van het depot
83418-02 04.02.2010 , 08.00
Datum inschrijving
27.05.2010 ,
- 02 *Vervaldatum*
04.02.2015
- 03 *Naam van de deposant*
De Lange Johannes Nicolaas
- 04 *Adres (straat en nummer) van de deposant*
Herengweg 52
- 05 *Postcode, plaats en land van de deposant*
1829 AH Oudorp NH,
Nederland
- 08 *Afbeelding van de tekening of het model*
ZIE AFBEELDING(EN)

- 11 *Vermelding van het voortbrengsel gevolgd door de aanduiding van de klasse(n) en onderklasse(n)*
Netinrichting voor aanhanger (kl 8-8; 12-10).
- 14 *Vermelding van de naam van de werkelijke ontwerper van de tekening*
DE LANGE Johannes Nicolaas
- 15 *Vermelding van de uiterlijke opschortingsdatum van de publicatie*
01.02.2011

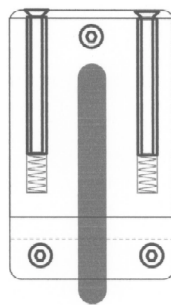
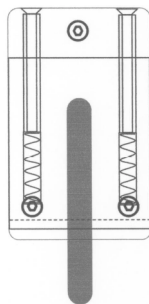
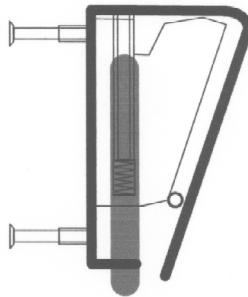
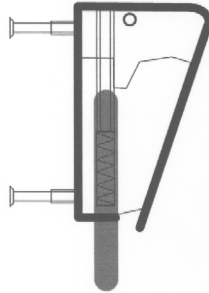

- 01 *Inschrijvingsnummer*
38292-00
Nummer en dagtekening (dag en uur) van het depot
83448-00 15.02.2010 , 15.00
Datum inschrijving
24.06.2010 ,

- 02 *Vervaldatum*
15.02.2015
- 03 *Naam van de deposant*
Johan Flamand
- 04 *Adres (straat en nummer) van de deposant*
Mikseheide 12
- 05 *Postcode, plaats en land van de deposant*
2930 Brasschaat,
België
- 08 *Afbeelding van de tekening of het model*
ZIE AFBEELDING(EN)
- 09 *Vermelding van de kleur(en)*
rood, groen, blauw, geel, zwart, oranje
- 11 *Vermelding van het voortbrengsel gevolgd door de aanduiding van de klasse(n) en onderklasse(n)*
Leermiddel (educatief materiaal) (kl 19-07).
- 14 *Vermelding van de naam van de werkelijke ontwerper van de tekening*
FLAMAND Johan
- 15 *Vermelding van de uiterlijke opschortingsdatum van de publicatie*
15.02.2011



- 01 *Inschrijvingsnummer*
38421-00
Nummer en dagtekening (dag en uur) van het depot
83433-00 22.03.2010 , 16.53
Datum inschrijving
05.11.2010 ,
- 02 *Vervaldatum*
22.03.2015
- 03 *Naam van de deposant*
Kornmann Jan
- 04 *Adres (straat en nummer) van de deposant*
Fazantenkamp 864
- 05 *Postcode, plaats en land van de deposant*
3607 ED Maarssen,
Nederland
- 08 *Afbeelding van de tekening of het model*
ZIE AFBEELDING(EN)
- 11 *Vermelding van het voortbrengsel gevolgd door de aanduiding van de klasse(n) en onderklasse(n)*
Anti-snurk apparaat (kl 21-02; 24-02, 99).
- 14 *Vermelding van de naam van de werkelijke ontwerper van de tekening*
KORNMANN Jan
- 15 *Vermelding van de uiterlijke opschortingsdatum van de publicatie*
31.01.2011

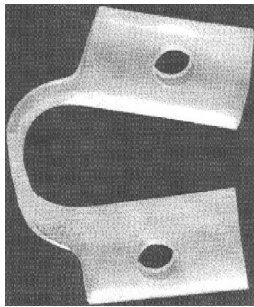

#@mmp 125

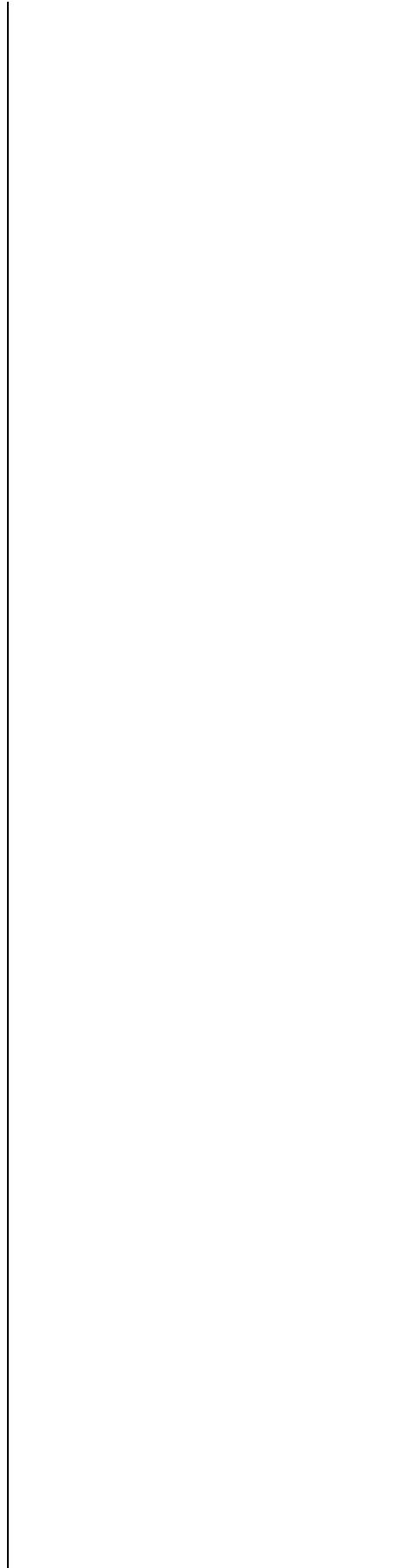



Rubriek VII Rubrique VII

Vernieuwingen van de overeenkomstig artikel 3.11 van het Benelux-verdrag inzake de intellectuele eigendom ingeschreven Beneluxdepots (artikel 3.14 van het Benelux-verdrag inzake de intellectuele eigendom).

- 01 Volgnummer van de inschrijving alsmede nummer en dagtekening (dag, uur en minuut) van het depot, datum van inschrijving;
- 02 Datum waarop de geldigheidsduur van de inschrijving verstrijkt;
- 03 Naam van de deposant;
- 04 Adres (straat);
- 05 Plaats en land;
- 06 In voorkomend geval, naam en adres van de gemachtigde of, in voorkomend geval, vermelding van het correspondentie-adres van de deposant;
- 08 Afbeelding(en) van de tekening of het model;
- 09 In voorkomend geval, vermelding van de kleur(en);
- 10 in voorkomend geval, nadere omschrijving van de onder code 09 genoemde kleur(en);
- 11 Vermelding van het voortbrengsel alsmede klasse(n) en onderklassen) aanduiding;
- 12 In voorkomend geval, vermelding van de kenmerkende eigenschappen van de tekening of het model;
- 13 In voorkomend geval, vermelding van het recht van voorrang als bedoeld in artikel 4 van het Verdrag van Parijs tot bescherming van de Industriële Eigendom;
- 14 In voorkomend geval, vermelding van de naam van de werkelijke ontwerper van de tekening of het model;
- 18 Datum van verzoek tot vernieuwing.

Renouvellements de dépôts Benelux enregistrés conformément à l'article 3.11 de la Convention Benelux en matière de propriété intellectuelle (article 3.14 de la Convention Benelux en matière de propriété intellectuelle).

- 01 Numéro d'ordre de l'enregistrement ainsi que le numéro et la date (jour, heure et minute) du dépôt, la date d'enregistrement;
- 02 Date d'échéance de la durée de protection de l'enregistrement;
- 03 Nom du déposant;
- 04 Adresse (rue);
- 05 Localité et pays;
- 06 Le cas échéant, le nom et l'adresse du mandataire ou, le cas échéant, l'indication de l'adresse postale du déposant;
- 08 Reproduction(s) du dessin ou du modèle;
- 09 Le cas échéant, l'indication de la (des) couleur(s);
- 10 Le cas échéant, la description de la (des) couleur(s) mentionnée(s) au code 09;
- 11 Indication du produit ainsi que l'indication de la (des) classe(s) et de la (des) sous-classe(s);
- 12 Le cas échéant, l'indication des éléments caractéristiques du dessin ou du modèle;
- 13 Le cas échéant, l'indication du droit de priorité tel que visé à l'article 4 de la Convention de Paris pour la protection de la Propriété Industrielle;
- 14 Le cas échéant, l'indication du nom du véritable créateur du dessin ou du modèle;
- 18 Date de la requête de renouvellement.



- 01 Numéro d'enregistrement
20800-01
- Numéro, date et heure du dépôt
66193-01 09.01.1991 , 15.50
- 02 Date d'échéance
09.01.2016
- 03 Nom du déposant
Dart Industries Inc., Delaware corporation
- 04 Adresse (rue et numéro) du déposant
1717 Deerfield Road
- 05 Code postal, localité et pays du déposant
Deerfield - Illinois 60015, Etats-Unis d'Amérique
- 06 Nom et adresse du mandataire ou indication de l'adresse postale du déposant
Bureau Gevers S.A.
Holidaystraat 5
B-1831 Diegem
Belgique.
- 08 Reproduction du dessin ou modèle
VOIR REPRODUCTION(S)
- 11 Indication du produit suivi de la (des) classe(s) et de la (des) sous-classe(s)
Récipient (cl 7-01, 02).
- 13 Droit de priorité visé à l'article 4 de la Convention de Paris pour la protection de la Propriété Industrielle
Etats-Unis d'Amérique, le 01 08 1990, no. 561,531, Rino Conti.
- 14 Indication du nom du véritable créateur du dessin ou modèle
Rino Conti
- 15 Indication de l'ultime date pour l'ajournement de la publication
31.07.1991
- 18 Date de réception de la requête du renouvellement
29.12.2010

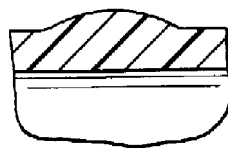
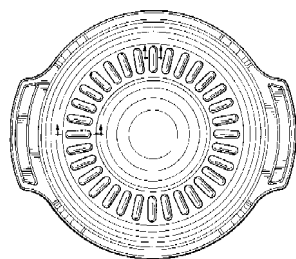
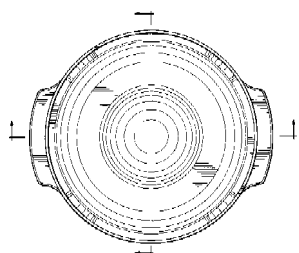
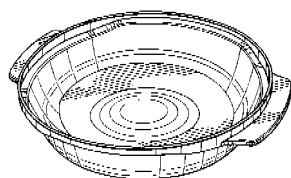

- 01 Numéro d'enregistrement
20800-02
- Numéro, date et heure du dépôt
66193-02 09.01.1991 , 15.50
- 02 Date d'échéance
09.01.2016
- 03 Nom du déposant
Dart Industries Inc., Delaware corporation
- 04 Adresse (rue et numéro) du déposant
1717 Deerfield Road
- 05 Code postal, localité et pays du déposant
Deerfield - Illinois 60015, Etats-Unis d'Amérique
- 06 Nom et adresse du mandataire ou indication de l'adresse postale du déposant
Bureau Gevers S.A.
Holidaystraat 5
B-1831 Diegem
Belgique.
- 08 Reproduction du dessin ou modèle
VOIR REPRODUCTION(S)
- 11 Indication du produit suivi de la (des) classe(s) et de la (des) sous-classe(s)
Récipient (cl 7-01, 02).

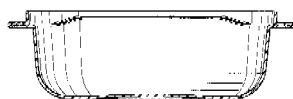
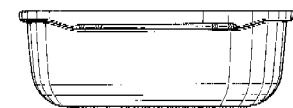
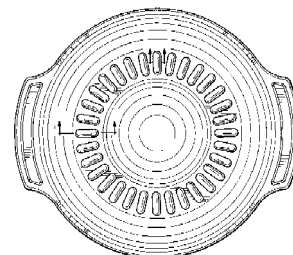
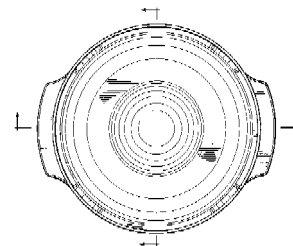
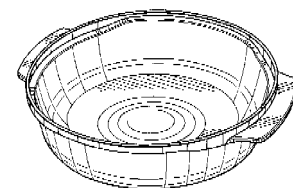

- 13 Droit de priorité visé à l'article 4 de la Convention de Paris pour la protection de la Propriété Industrielle
Etats-Unis d'Amérique, le 01 08 1990, no. 561,531, Rino Conti.
- 14 Indication du nom du véritable créateur du dessin ou modèle
Rino Conti
- 15 Indication de l'ultime date pour l'ajournement de la publication
31.07.1991
- 18 Date de réception de la requête du renouvellement
29.12.2010

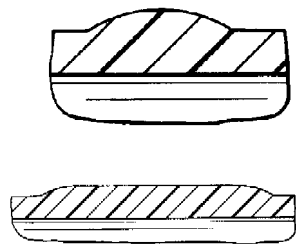

01 Numéro d'enregistrement
20800-03

Numéro, date et heure du dépôt
66193-03 09.01.1991, 15.50

02 Date d'échéance
09.01.2016

03 Nom du déposant
Dart Industries Inc., Delaware corporation

04 Adresse (rue et numéro) du déposant
1717 Deerfield Road

05 Code postal, localité et pays du déposant
Deerfield - Illinois 60015, Etats-Unis d'Amérique

06 Nom et adresse du mandataire ou indication de l'adresse postale du déposant
Bureau Gevers S.A.
Holidaystraat 5
B-1831 Diegem
Belgique.

08 Reproduction du dessin ou modèle
VOIR REPRODUCTION(S)

11 Indication du produit suivi de la (des) classe(s) et de la (des) sous-classe(s)
Récipient (cl 7-01, 02).

13 Droit de priorité visé à l'article 4 de la Convention de Paris pour la protection de la Propriété Industrielle
Etats-Unis d'Amérique, le 01 08 1990, no. 561,531, Rino Conti.

14 Indication du nom du véritable créateur du dessin ou modèle
Rino Conti

15 Indication de l'ultime date pour l'ajournement de la publication
31.07.1991

18 Date de réception de la requête du renouvellement
29.12.2010

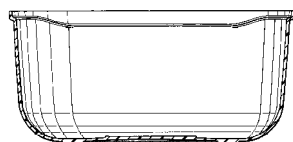
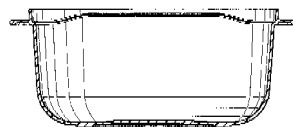
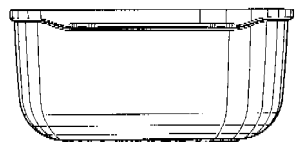
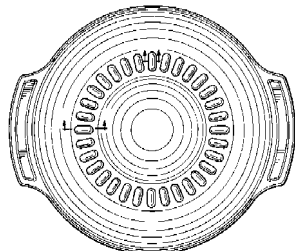
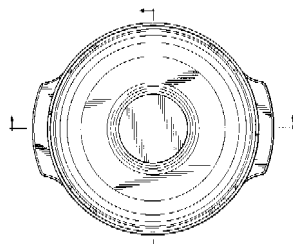
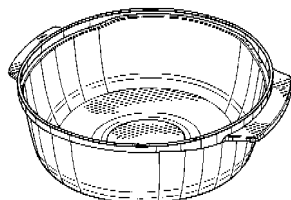

01 Numéro d'enregistrement
20800-04

Numéro, date et heure du dépôt
66193-04 09.01.1991, 15.50

02 Date d'échéance
09.01.2016

03 Nom du déposant

Dart Industries Inc., Delaware corporation

04 Adresse (rue et numéro) du déposant
1717 Deerfield Road

05 Code postal, localité et pays du déposant
Deerfield - Illinois 60015, Etats-Unis d'Amérique

06 Nom et adresse du mandataire ou indication de l'adresse postale du déposant
Bureau Gevers S.A.
Holidaystraat 5
B-1831 Diegem
Belgique.

08 Reproduction du dessin ou modèle
VOIR REPRODUCTION(S)

11 Indication du produit suivi de la (des) classe(s) et de la (des) sous-classe(s)
Couvercle de récipient (cl 7-01, 02).

13 Droit de priorité visé à l'article 4 de la Convention de Paris pour la protection de la Propriété Industrielle
Etats-Unis d'Amérique, le 01 08 1990, no. 561,532, Rino Conti.

14 Indication du nom du véritable créateur du dessin ou modèle
Rino Conti

15 Indication de l'ultime date pour l'ajournement de la publication
31.07.1991

18 Date de réception de la requête du renouvellement
29.12.2010

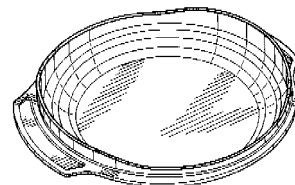
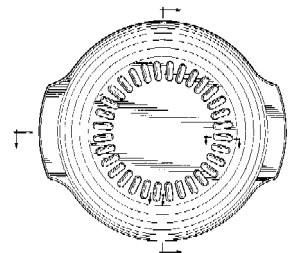
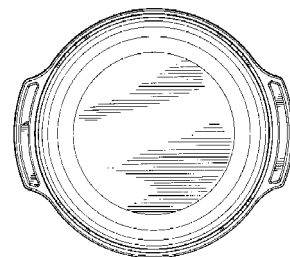

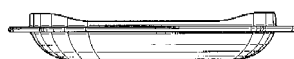
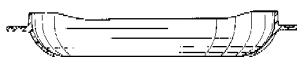
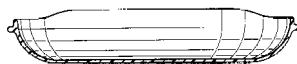
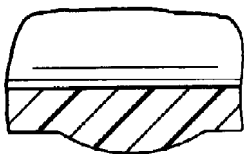
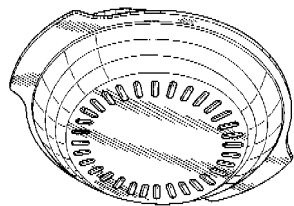

01 *Inschrijvingsnummer*
21004-00

Nummer en dagtekening (dag en uur) van het depot

66276-00 08.02.1991 , 24.00

02 *Vervaldatum*
08.02.2016

03 *Naam van de deposant*
Overseas IP, Inc.,
Delaware corporation

04 *Adres (straat en nummer) van de deposant*
1525 Howe Street

05 *Postcode, plaats en land van de deposant*
Racine - Wisconsin,
Ver.St.v.Am

06 *Naam en adres van de gemachtigde of vermelding van het correspondentie-adres van de deposant*
Bureau Gevers N.V.
Holidaystraat 5
B-1831 Diegem
België.

08 *Afbeelding van de tekening of het model*
ZIE AFBEELDING(EN)

11 *Vermelding van het voortbrengsel gevolgd door de aanduiding van de klasse(n) en onderklasse(n)*
Vloeistofhouder (kl 9-03).

13 *Recht van voorrang als bedoeld in artikel 4 van het verdrag van Parijs tot bescherming van de Industriële Eigendom*

Groot-Brittannië, dd. 14 08 1990, nr. 2008990, S.C. Johnson & Son, Inc.

14 *Vermelding van de naam van de werkelijke ontwerper van de tekening*
Hans van LIT

18 *Dagtekening van de aanvraag van de vernieuwing*
14.12.2010

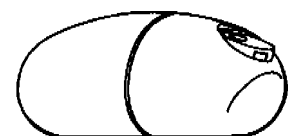
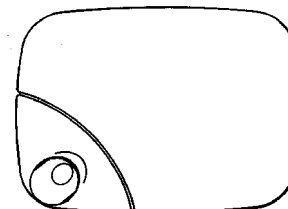
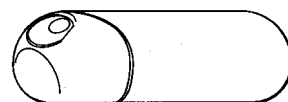
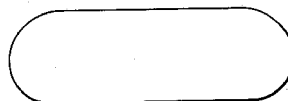
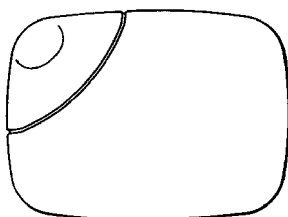
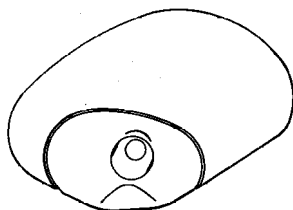

01 *Numéro d'enregistrement*
21039-02

Numéro, date et heure du dépôt
66233-02 22.01.1991 , 14.00

02 *Date d'échéance*
22.01.2016

03 *Nom du déposant*
Dart Industries Inc., Delaware corporation

04 *Adresse (rue et numéro) du déposant*
1717 Deerfield Road

05 *Code postal, localité et pays du déposant*
Deerfield - Illinois 60015,
Etats-Unis d'Amérique

06 *Nom et adresse du mandataire ou indication de l'adresse postale du déposant*
Bureau Gevers S.A.
Holidaystraat 5
B-1831 Diegem
Belgique.

08 *Reproduction du dessin ou modèle*
VOIR REPRODUCTION(S)

11 *Indication du produit suivi de la (des) classe(s) et de la (des) sous-classe(s)*
Passe-bouillon (cl 7-04).

13 *Droit de priorité visé à l'article 4 de la Convention de Paris pour la protection de la Propriété Industrielle*
Etats-Unis d'Amérique, le 14 08 1990, no. 567,452, Robert H.C.M. Daenen, Victor J.J. Cautereels.

14 *Indication du nom du véritable créateur du dessin ou modèle*
Robert H.C.M. Daenen, Victor J.J. Cautereels

15 *Indication de l'ultime date pour l'ajournement de la publication*
14.08.1991

18 *Date de réception de la requête du renouvellement*
31.12.2010

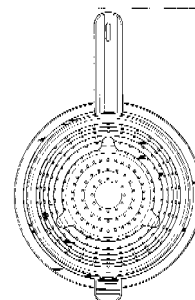
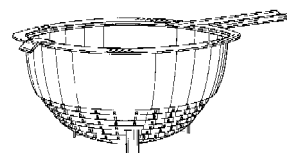

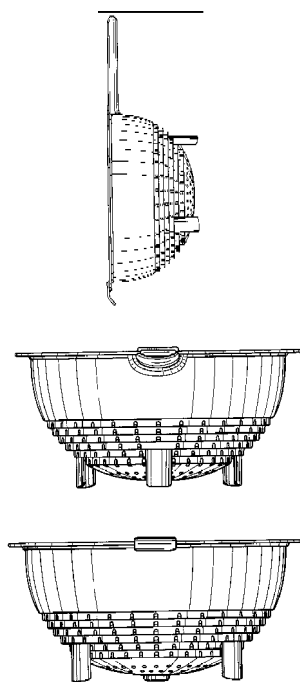

- 01 *Numéro d'enregistrement*
21050-00
Numéro, date et heure du dépôt
04989-00 19.02.1991, 14.35
- 02 *Date d'échéance*
19.02.2016
- 03 *Nom du déposant*
THE WELLCOME FOUNDATION
LIMITED
- 04 *Adresse (rue et numéro) du déposant*
Unicorn House, 160 Euston Road
- 05 *Code postal, localité et pays du déposant*
London NW1 2BP,
Grande-Bretagne
- 06 *Nom et adresse du mandataire ou indication
de l'adresse postale du déposant*
Bureau Gevers S.A.
Holidaystraat 5
B-1831 Diegem
Belgique.
- 08 *Reproduction du dessin ou modèle*
VOIR REPRODUCTION(S)
- 11 *Indication du produit suivi de la (des)
classe(s) et de la (des) sous-classe(s)*
Tablette pharmaceutique (cl 28-01).
- 13 *Droit de priorité visé à l'article 4 de la
Convention de Paris pour la protection de la Propriété Industrielle*
Grande-Bretagne, le 20 08 1990, no.
2009109, The Wellcome Foundation
Limited.
- 18 *Date de réception de la requête du renouvellement*
14.12.2010

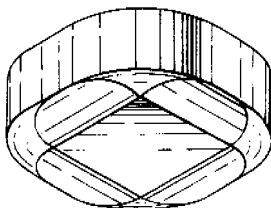
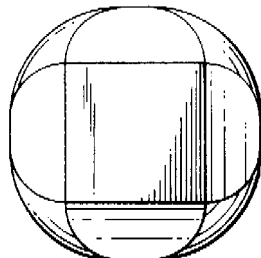
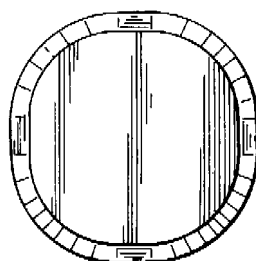
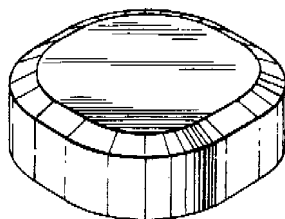

- 01 *Inschrijvingsnummer*
25786-00
Nummer en dagtekening (dag en uur) van het depot
70668-00 29.03.1995, 24.00
- 02 *Vervaldatum*
29.03.2015
- 03 *Naam van de deposant*
Struyk Verwo Infra B.V.

- 04 *Adres (straat en nummer) van de deposant*
Havenweg 47
- 05 *Postcode, plaats en land van de deposant*
4905 AA Oosterhout,
Nederland
- 06 *Naam en adres van de gemachtigde of vermelding van het correspondentie-adres van de deposant*
Algemeen Octrooi- en Merkenbureau
John F. Kennedylaan 2
5612 AB Eindhoven
Nederland.
- 08 *Afbeelding van de tekening of het model*
ZIE AFBEELDING(EN)
- 11 *Vermelding van het voortbrengsel gevolgd door de aanduiding van de klasse(n) en onderklasse(n)*
Trottoirband (kl 25-01,02)
- 15 *Vermelding van de uiterlijke opschortingsdatum van de publicatie*
29.03.1996
- 18 *Dagtekening van de aanvraag van de vernieuwing*
29.03.2010

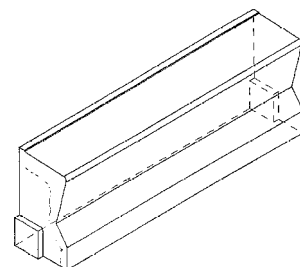

- 01 *Inschrijvingsnummer*
26143-01
Nummer en dagtekening (dag en uur) van het depot
70882-01 16.06.1995, 11.40
- 02 *Vervaldatum*
16.06.2015
- 03 *Naam van de deposant*
Koninklijke KPN N.V.
- 04 *Adres (straat en nummer) van de deposant*
Maanplein 55
- 05 *Postcode, plaats en land van de deposant*
2516 CK 's-Gravenhage,
Nederland
- 06 *Naam en adres van de gemachtigde of vermelding van het correspondentie-adres van de deposant*
Koninklijke KPN NV
Juridische Zaken
Groep Intellectuele Eigendom
Postbus 95321
2509 CH 's-Gravenhage
Nederland.
- 08 *Afbeelding van de tekening of het model*
ZIE AFBEELDING(EN)
- 11 *Vermelding van het voortbrengsel gevolgd door de aanduiding van de klasse(n) en onderklasse(n)*
Communicatiezuil (kl 20-02, 03).
- 14 *Vermelding van de naam van de werkelijke ontwerper van de tekening*
GROOTHUIZEN Theodorus Johannes
Jacobus; RAIJMAKERS Jozef
Hieronymus Maria

18 *Dagtekening van de aanvraag van de vernieuwing*
14.12.2010

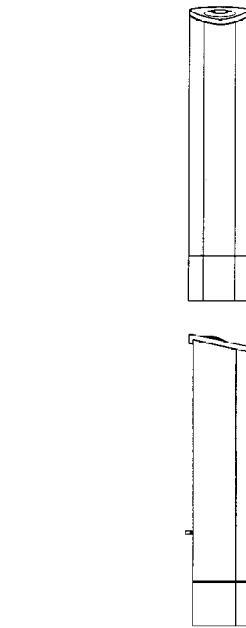
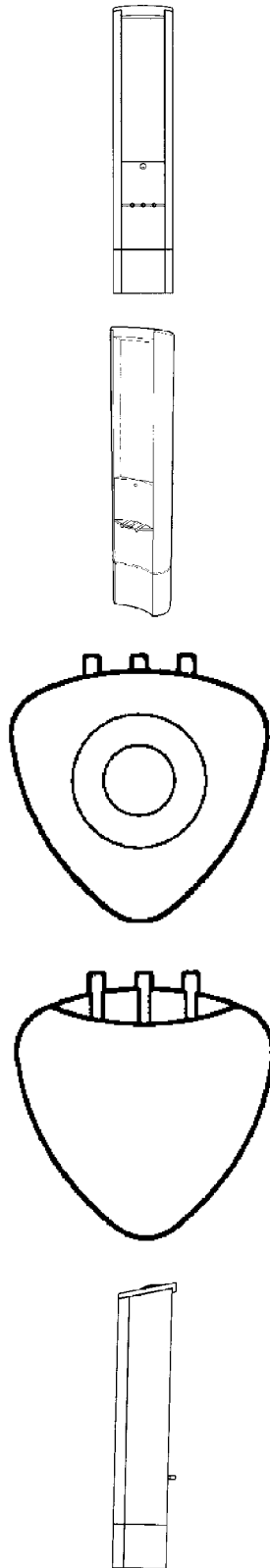

- 01 *Inschrijvingsnummer*
26762-00
Nummer en dagtekening (dag en uur) van het depot
71465-00 11.01.1996, 10.00
- 02 *Vervaldatum*
11.01.2016
- 03 *Naam van de deposant*
Black & Decker Inc.,
Delaware corporation
- 04 *Adres (straat en nummer) van de deposant*
Drummond Plaza Office Park, 1423
Kirkwood Highway
- 05 *Postcode, plaats en land van de deposant*
Newark - Delaware 19711,
Ver.St.v.Am
- 06 *Naam en adres van de gemachtigde of vermelding van het correspondentie-adres van de deposant*
Algemeen Octrooi- en Merkenbureau
John F. Kennedylaan 2
5612 AB Eindhoven
Nederland.
- 08 *Afbeelding van de tekening of het model*
ZIE AFBEELDING(EN)
- 11 *Vermelding van het voortbrengsel gevolgd door de aanduiding van de klasse(n) en onderklasse(n)*
Riemhouder voor zaklamp (kl 2-07; 26-02).
- 12 *Beschrijving van de kenmerkende eigenschappen van het nieuwe uiterlijk van het voortbrengsel; in voorkomend geval, vermelding van de onderdelen van de tekening of het model waarop de kleuren betrekking hebben*
Fig. 1: perspectivisch aanzicht, fig. 2: vooraanzicht, fig. 3: achteraanzicht, fig. 4: rechterzij aanzicht, fig. 5: onderaanzicht, fig. 6: bovenaanzicht.
- 14 *Vermelding van de naam van de werkelijke ontwerper van de tekening*
Ver.St.v.Am., dd. 24 07 1995, nr. 29/
041.734, CARBONE Richard; DuBois
Craig A.

18 *Dagtekening van de aanvraag van de vernieuwing*
23.12.2010

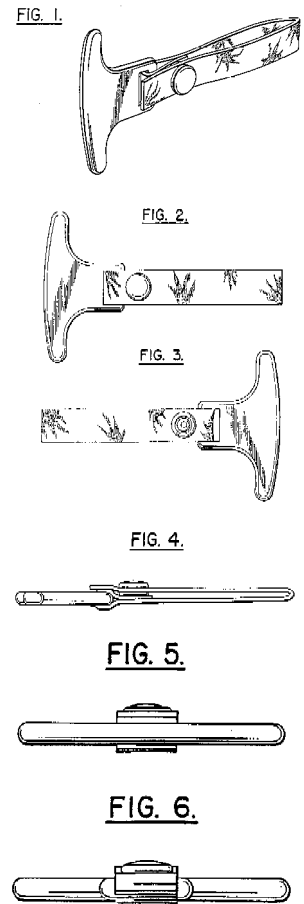

- 01 *Numéro d'enregistrement*
26776-01
Numéro, date et heure du dépôt
71501-01 05.01.1996, 10.00
- 02 *Date d'échéance*
05.01.2016
- 03 *Nom du déposant*
SMITHKLINE BEECHAM
CONSUMER HEALTHCARE GmbH
- 04 *Adresse (rue et numéro) du déposant*
Hermannstrasse 7
- 05 *Code postal, localité et pays du déposant*
D-77815 Bühl (Baden),
Allemagne
- 06 *Nom et adresse du mandataire ou indication de l'adresse postale du déposant*
Bureau Gevers S.A.
Holidaystraat 5
B-1831 Diegem
Belgique.
- 08 *Reproduction du dessin ou modèle*
VOIR REPRODUCTION(S)
- 11 *Indication du produit suivi de la (des) classe(s) et de la (des) sous-classe(s)*
Brosse à dents (cl 4-02).

13 *Droit de priorité visé à l'article 4 de la Convention de Paris pour la protection de la Propriété Industrielle*

Grande-Bretagne, le 07 07 1995, no. 2048670, Lingner + Fischer GmbH.

18 *Date de réception de la requête du renouvellement*

14.12.2010



01 *Numéro d'enregistrement*

26776-02

Numéro, date et heure du dépôt

71501-02 05.01.1996, 10.00

02 *Date d'échéance*

05.01.2016

03 *Nom du déposant*

SMITHKLINE BEECHAM
CONSUMER HEALTHCARE GmbH

04 *Adresse (rue et numéro) du déposant*

Hermannstrasse 7

05 *Code postal, localité et pays du déposant*

D-77815 Bühl (Baden),
Allemagne

06 *Nom et adresse du mandataire ou indication de l'adresse postale du déposant*

Bureau Gevers S.A.
Holidaystraat 5
B-1831 Diegem
Belgique.

08 *Reproduction du dessin ou modèle*

VOIR REPRODUCTION(S)

11 *Indication du produit suivi de la (des) classe(s) et de la (des) sous-classe(s)*

Brosse à dents (cl 4-02).

13 *Droit de priorité visé à l'article 4 de la Convention de Paris pour la protection de la Propriété Industrielle*

Grande-Bretagne, le 07 07 1995, no. 2048670, Lingner + Fischer GmbH.

18 *Date de réception de la requête du renouvellement*

14.12.2010

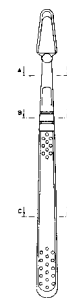

01 *Numéro d'enregistrement*

26776-03

Numéro, date et heure du dépôt

71501-03 05.01.1996, 10.00

02 *Date d'échéance*

05.01.2016

03 *Nom du déposant*
SMITHKLINE BEECHAM
CONSUMER HEALTHCARE GmbH

04 *Adresse (rue et numéro) du déposant*
Hermannstrasse 7

05 *Code postal, localité et pays du déposant*
D-77815 Bühl (Baden),
Allemagne

06 *Nom et adresse du mandataire ou indication de l'adresse postale du déposant*
Bureau Gevers S.A.
Holidaystraat 5
B-1831 Diegem
Belgique.

08 *Reproduction du dessin ou modèle*
VOIR REPRODUCTION(S)

11 *Indication du produit suivi de la (des) classe(s) et de la (des) sous-classe(s)*
Articulation pour brosses à dents (cl 4-02).

18 *Date de réception de la requête du renouvellement*
14.12.2010

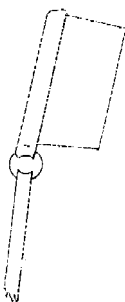
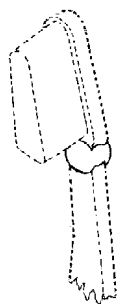

01 *Numéro d'enregistrement*
26820-01

Numéro, date et heure du dépôt
71532-01 31.01.1996, 11.55

02 *Date d'échéance*
31.01.2016

03 *Nom du déposant*
Dart Industries Inc., Delaware
corporation

04 *Adresse (rue et numéro) du déposant*
1717 Deerfield Road

05 *Code postal, localité et pays du déposant*
Deerfield - Illinois 60015,
Etats-Unis d'Amérique

06 *Nom et adresse du mandataire ou indication de l'adresse postale du déposant*
Bureau Gevers S.A.
Holidaystraat 5
B-1831 Diegem
Belgique.

08 *Reproduction du dessin ou modèle*
VOIR REPRODUCTION(S)

11 *Indication du produit suivi de la (des) classe(s) et de la (des) sous-classe(s)*
Gobelet-mélangeur (cl 7-01, 04).

13 *Droit de priorité visé à l'article 4 de la Convention de Paris pour la protection de la Propriété Industrielle*
Etats-Unis d'Amérique, le 17 08 1995,
no. 29/042,774, LILLELUND Stig;
HEIBERG Jakob; DAENEN Robert
H.C.M.

14 *Indication du nom du véritable créateur du dessin ou modèle*
LILLELUND Stig; HEIBERG Jakob;
DAENEN Robert H.C.M.

15 *Indication de l'ultime date pour l'ajournement de la publication*
17.08.1996

18 *Date de réception de la requête du renouvellement*
31.12.2010

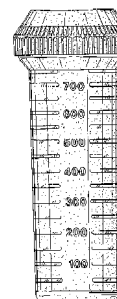
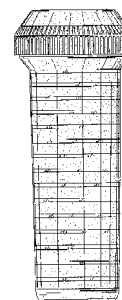
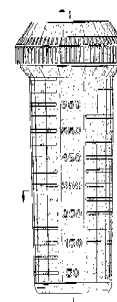
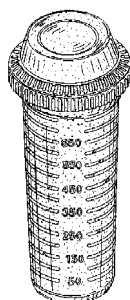

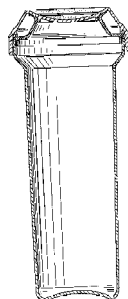
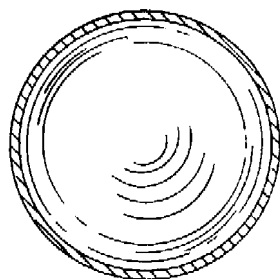
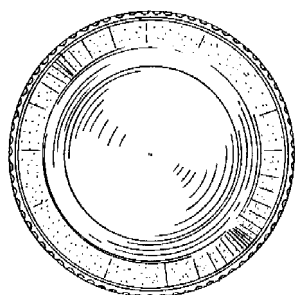
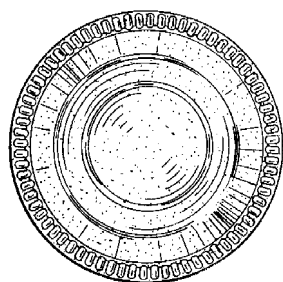

- 01 Numéro d'enregistrement
26820-02
Numéro, date et heure du dépôt
71532-02 31.01.1996, 11.55
- 02 Date d'échéance
31.01.2016
- 03 Nom du déposant
Dart Industries Inc., Delaware corporation
- 04 Adresse (rue et numéro) du déposant
1717 Deerfield Road
- 05 Code postal, localit  et pays du déposant
Deerfield - Illinois 60015,
Etats-Unis d'Am rique
- 06 Nom et adresse du mandataire ou indication
de l'adresse postale du d posant
Bureau Gevers S.A.
Holidaystraat 5

B-1831 Diegem
Belgique.

- 08 *Reproduction du dessin ou mod le*
VOIR REPRODUCTION(S)
- 11 *Indication du produit suivi de la (des)
classe(s) et de la (des) sous-classe(s)*
Dispositif   ins rer pour gobelet-
m langeur (cl 7-01, 04).
- 13 *Droit de priorit  vis    l'article 4 de la Con-
vention de Paris pour la protection de la Pro-
pri t  Industrielle*
Etats-Unis d'Am rique, le 17 08 1995,
no. 29/042,773, LILLELUND Stig;
HEIBERG Jakob; DAENEN Robert
H.C.M.
- 14 *Indication du nom du v ritable cr ateur du
dessin ou mod le*
LILLELUND Stig; HEIBERG Jakob;
DAENEN Robert H.C.M.
- 15 *Indication de l'ultime date pour l'ajourne-
ment de la publication*
17.08.1996
- 18 *Date de r ception de la requ te du renouvel-
lement*
31.12.2010

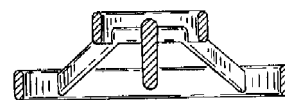
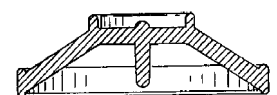
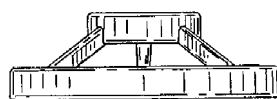
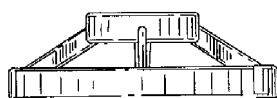
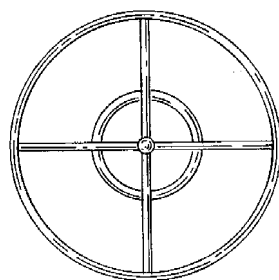
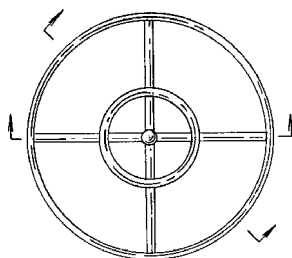
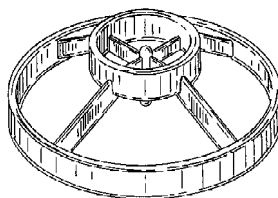

- 01 *Num ro d'enregistrement*
26820-03
Num ro, date et heure du d p t
71532-03 31.01.1996, 11.55
- 02 *Date d' ch ance*
31.01.2016
- 03 *Nom du d posant*
Dart Industries Inc., Delaware corporation
- 04 *Adresse (rue et num ro) du d posant*
1717 Deerfield Road
- 05 *Code postal, localit  et pays du d posant*
Deerfield - Illinois 60015,
Etats-Unis d'Am rique
- 06 *Nom et adresse du mandataire ou indication
de l'adresse postale du d posant*
Bureau Gevers S.A.
Holidaystraat 5
B-1831 Diegem
Belgique.
- 08 *Reproduction du dessin ou mod le*
VOIR REPRODUCTION(S)
- 11 *Indication du produit suivi de la (des)
classe(s) et de la (des) sous-classe(s)*
Bol m langeur (cl 7-01).
- 13 *Droit de priorit  vis    l'article 4 de la Con-
vention de Paris pour la protection de la Pro-
pri t  Industrielle*
Etats-Unis d'Am rique, le 22 08 1995,
no. 29/042,337, ONNEWEER Frederik
J.
- 14 *Indication du nom du v ritable cr ateur du
dessin ou mod le*
ONNEWEER Frederik J.
- 15 *Indication de l'ultime date pour l'ajourne-
ment de la publication*
17.08.1996
- 18 *Date de r ception de la requ te du renouvel-
lement*
31.12.2010

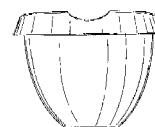
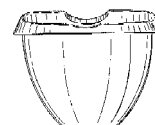
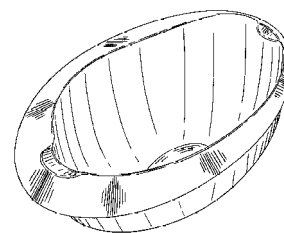

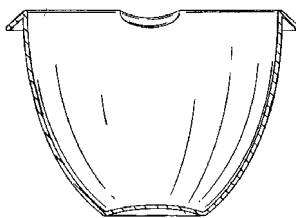
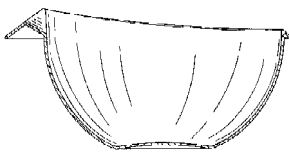
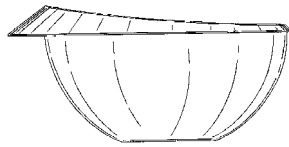
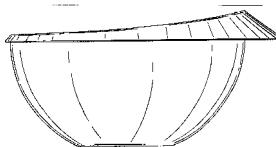
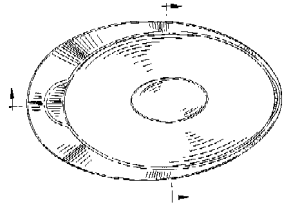
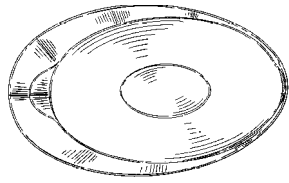

1075 HK Amsterdam
Nederland.

- 08 *Afbeelding van de tekening of het model*
ZIE AFBEELDING(EN)
- 11 *Vermelding van het voortbrengsel gevolgd door de aanduiding van de klasse(n) en onderklasse(n)*
Aanhanger-verbingsstuk (kl 12-16).
- 12 *Beschrijving van de kenmerkende eigenschappen van het nieuwe uiterlijk van het voortbrengsel; in voorkomend geval, vermelding van de onderdelen van de tekening of het model waarop de kleuren betrekking hebben*
Fig. 1.1 t/m fig. 1.7 open positie: fig. 1.8 t/m fig. 1.15 gesloten positie.
- 13 *Recht van voorrang als bedoeld in artikel 4 van het verdrag van Parijs tot bescherming van de Industriële Eigendom*
Duitsland, dd. 30 10 1995, nr. M 95 08 529.7, Winterhoff GmbH & Co.
- 18 *Dagtekening van de aanvraag van de vernieuwing*
03.12.2010

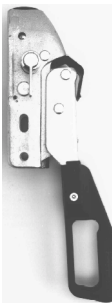

01 *Inschrijvingsnummer*

26860-01

Nummer en dagtekening (dag en uur) van het depot

71446-01 22.12.1995, 24.00

02 *Vervaldatum*

22.12.2015

03 *Naam van de deposant*

Winterhoff GmbH & Co

04 *Adres (straat en nummer) van de deposant*

Egenstrasse 2

05 *Postcode, plaats en land van de deposant*

D-58339 Breckerfeld,
Duitsland

06 *Naam en adres van de gemachtigde of vermelding van het correspondentie-adres van de deposant*

Elzas Noordzij B.V.
De Laïressestraat 159

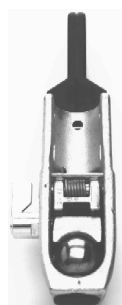

- 01 *Inschrijvingsnummer*
26860-02
Nummer en dagtekening (dag en uur) van het depot
71446-02 22.12.1995 , 24.00
- 02 *Vervaldatum*
22.12.2015
- 03 *Naam van de deposant*
Winterhoff GmbH & Co
- 04 *Adres (straat en nummer) van de deposant*
Egenstrasse 2
- 05 *Postcode, plaats en land van de deposant*
D-58339 Breckerfeld,
Duitsland
- 06 *Naam en adres van de gemachtigde of vermelding van het correspondentie-adres van de deposant*
Elzas Noordzij B.V.
De Lairessestraat 159
1075 HK Amsterdam
Nederland.
- 08 *Afbeelding van de tekening of het model*
ZIE AFBEELDING(EN)
- 11 *Vermelding van het voortbrengsel gevolgd door de aanduiding van de klasse(n) en onderklasse(n)*
Diefstalbeveiliging voor aanhanger-
verbindingsstukken (kl 8-07; 12-16).
- 13 *Recht van voorrang als bedoeld in artikel 4 van het verdrag van Parijs tot bescherming van de Industriële Eigendom*
Duitsland, dd. 30 10 1995, nr. M 95 08
529.7, Winterhoff GmbH & Co.
- 18 *Dagtekening van de aanvraag van de vernieuwing*
03.12.2010

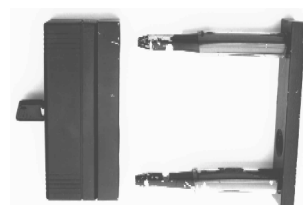

- 01 *Numéro d'enregistrement*
26873-01
Numéro, date et heure du dépôt
71556-01 08.02.1996 , 14.45
- 02 *Date d'échéance*
08.02.2016
- 03 *Nom du déposant*
COLGATE-PALMOLIVE
COMPANY,
Delaware corporation
- 04 *Adresse (rue et numéro) du déposant*
909 River Road
- 05 *Code postal, localité et pays du déposant*
Piscataway - New Jersey 08854,
Etats-Unis d'Amérique
- 06 *Nom et adresse du mandataire ou indication de l'adresse postale du déposant*
Bureau Gevers S.A.
Holidaystraat 5
B-1831 Diegem
Belgique.
- 08 *Reproduction du dessin ou modèle*
VOIR REPRODUCTION(S)
- 11 *Indication du produit suivi de la (des) classe(s) et de la (des) sous-classe(s)*
Bouteille avec capuchon (cl 9-01, 07).

- 13 *Droit de priorité visé à l'article 4 de la Convention de Paris pour la protection de la Propriété Industrielle*
Etats-Unis d'Amérique, le 11 08 1995, no. 29/042,562, CRAWFORD John.
- 14 *Indication du nom du véritable créateur du dessin ou modèle*
CRAWFORD John
- 18 *Date de réception de la requête du renouvellement*
14.12.2010

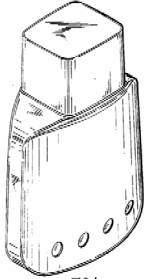

FIG. 1



FIG. 2

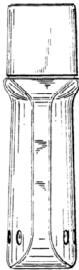

FIG. 3



FIG. 4

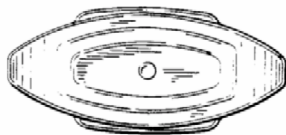

FIG. 5

- 01 *Numéro d'enregistrement*
26873-02
Numéro, date et heure du dépôt
71556-02 08.02.1996, 14.45

- 02 *Date d'échéance*
08.02.2016
- 03 *Nom du déposant*
COLGATE-PALMOLIVE COMPANY,
Delaware corporation
- 04 *Adresse (rue et numéro) du déposant*
909 River Road
- 05 *Code postal, localité et pays du déposant*
Piscataway - New Jersey 08854,
Etats-Unis d'Amérique
- 06 *Nom et adresse du mandataire ou indication de l'adresse postale du déposant*
Bureau Gevers S.A.
Holidaystraat 5
B-1831 Diegem
Belgique.
- 08 *Reproduction du dessin ou modèle*
VOIR REPRODUCTION(S)
- 11 *Indication du produit suivi de la (des) classe(s) et de la (des) sous-classe(s)*
Bouteille avec capuchon (cl 9-01, 07).
- 13 *Droit de priorité visé à l'article 4 de la Convention de Paris pour la protection de la Propriété Industrielle*
Etats-Unis d'Amérique, le 11 08 1995, no. 29/042,562, CRAWFORD John.
- 14 *Indication du nom du véritable créateur du dessin ou modèle*
CRAWFORD John
- 18 *Date de réception de la requête du renouvellement*
14.12.2010

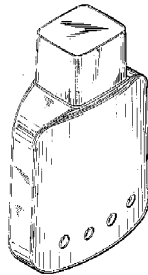

FIG. 6



FIG. 7



FIG. 8

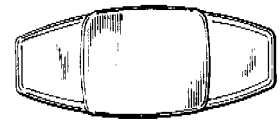

FIG. 9

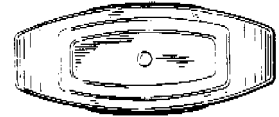

FIG. 10

- 01 *Numéro d'enregistrement*
26873-03
Numéro, date et heure du dépôt
71556-03 08.02.1996, 14.45
- 02 *Date d'échéance*
08.02.2016
- 03 *Nom du déposant*
COLGATE-PALMOLIVE COMPANY,
Delaware corporation
- 04 *Adresse (rue et numéro) du déposant*
909 River Road
- 05 *Code postal, localité et pays du déposant*
Piscataway - New Jersey 08854,
Etats-Unis d'Amérique
- 06 *Nom et adresse du mandataire ou indication de l'adresse postale du déposant*
Bureau Gevers S.A.
Holidaystraat 5
B-1831 Diegem
Belgique.
- 08 *Reproduction du dessin ou modèle*
VOIR REPRODUCTION(S)
- 11 *Indication du produit suivi de la (des) classe(s) et de la (des) sous-classe(s)*
Bouteille avec capuchon (cl 9-01, 07).
- 13 *Droit de priorité visé à l'article 4 de la Convention de Paris pour la protection de la Propriété Industrielle*
Etats-Unis d'Amérique, le 11 08 1995, no. 29/042,562, CRAWFORD John.
- 14 *Indication du nom du véritable créateur du dessin ou modèle*
CRAWFORD John
- 18 *Date de réception de la requête du renouvellement*
14.12.2010

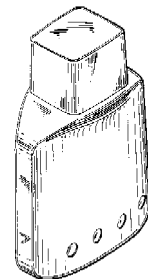

FIG. 11

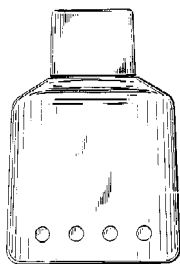

FIG. 12

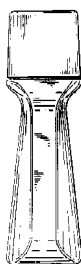

FIG. 13



FIG. 14

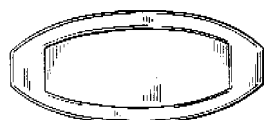

FIG. 15

01 Numéro d'enregistrement

26873-06

Numéro, date et heure du dépôt

71556-06 08.02.1996, 14.45

02 Date d'échéance

08.02.2016

03 Nom du déposant

COLGATE-PALMOLIVE

COMPANY,

Delaware corporation

04 Adresse (rue et numéro) du déposant

909 River Road

05 Code postal, localité et pays du déposant

Piscataway - New Jersey 08854,

Etats-Unis d'Amérique

06 Nom et adresse du mandataire ou indication de l'adresse postale du déposant

Bureau Gevers S.A.

Holidaystraat 5

B-1831 Diegem

Belgique.

08 Reproduction du dessin ou modèle

VOIR REPRODUCTION(S)

11 Indication du produit suivi de la (des)

classe(s) et de la (des) sous-classe(s)

Bouteille (cl 9-01).

13 Droit de priorité visé à l'article 4 de la Convention de Paris pour la protection de la Propriété Industrielle

Etats-Unis d'Amérique, le 11 08 1995, no. 29/042,565, DEL BIANCO Laurent.

14 Indication du nom du véritable créateur du dessin ou modèle

DEL BIANCO Laurent

18 Date de réception de la requête du renouvellement

14.12.2010

FIG. 1

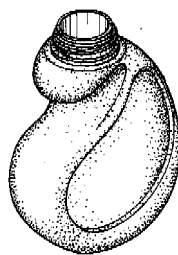

FIG. 2

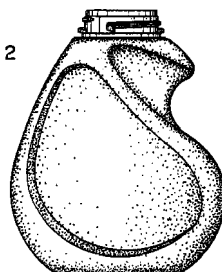

FIG. 3

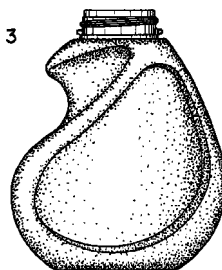

FIG. 4

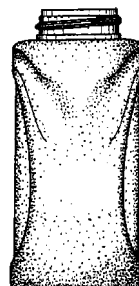

FIG. 5

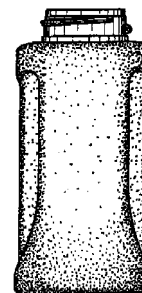

FIG. 6

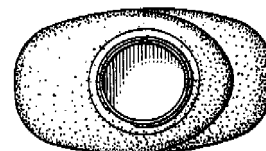
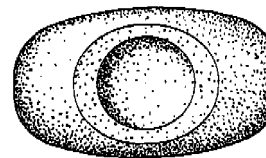

FIG. 7



01 Numéro d'enregistrement

32632-01

Numéro, date et heure du dépôt

06385-01 22.12.2000, 24.00

02 Date d'échéance

22.12.2015

03 Nom du déposant

RAUSCH S.P.R.L.

04 Adresse (rue et numéro) du déposant

24, rue Léopold de Swaef

05 Code postal, localité et pays du déposant

B-1070 Bruxelles,

Belgique

08 Reproduction du dessin ou modèle

VOIR REPRODUCTION(S)

11 Indication du produit suivi de la (des)

classe(s) et de la (des) sous-classe(s)

Intercalaire (cl 19-02, 04, 99).

14 Indication du nom du véritable créateur du dessin ou modèle

FRECHÉ Luc

18 Date de réception de la requête du renouvellement

20.12.2010

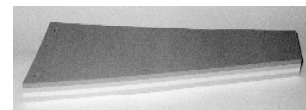

01 Numéro d'enregistrement

32632-02

Numéro, date et heure du dépôt

06385-02 22.12.2000, 24.00

- 02 *Date d'échéance*
22.12.2015
- 03 *Nom du déposant*
RAUSCH S.P.R.L.
- 04 *Adresse (rue et numéro) du déposant*
24, rue Léopold de Swaef
- 05 *Code postal, localité et pays du déposant*
B-1070 Bruxelles,
Belgique
- 08 *Reproduction du dessin ou modèle*
VOIR REPRODUCTION(S)
- 11 *Indication du produit suivi de la (des) classe(s) et de la (des) sous-classe(s)*
Intercalaire (cl 19-02, 04, 99).
- 14 *Indication du nom du véritable créateur du dessin ou modèle*
FRECHÉ Luc
- 18 *Date de réception de la requête du renouvellement*
20.12.2010

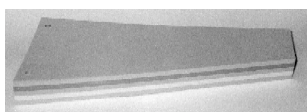

- 01 *Numéro d'enregistrement*
32632-03
Numéro, date et heure du dépôt
06385-03 22.12.2000, 24.00
- 02 *Date d'échéance*
22.12.2015
- 03 *Nom du déposant*
RAUSCH S.P.R.L.
- 04 *Adresse (rue et numéro) du déposant*
24, rue Léopold de Swaef
- 05 *Code postal, localité et pays du déposant*
B-1070 Bruxelles,
Belgique
- 08 *Reproduction du dessin ou modèle*
VOIR REPRODUCTION(S)
- 11 *Indication du produit suivi de la (des) classe(s) et de la (des) sous-classe(s)*
Intercalaire (cl 19-02, 04, 99).
- 14 *Indication du nom du véritable créateur du dessin ou modèle*
FRECHÉ Luc
- 18 *Date de réception de la requête du renouvellement*
20.12.2010

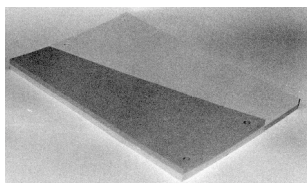

- 01 *Inschrijvingsnummer*
32791-00
Nummer en dagtekening (dag en uur) van het depot
77491-00 14.09.2000, 24.00
- 02 *Vervaldatum*
14.09.2015

- 03 *Naam van de deposant*
Cannon Rubber Limited
- 04 *Adres (straat en nummer) van de deposant*
Ashley Road
- 05 *Postcode, plaats en land van de deposant*
Tottenham, London N17 9LH, England,
Groot-Brittannië
- 06 *Naam en adres van de gemachtigde of vermelding van het correspondentie-adres van de deposant*
Philips Intellectual Property & Standards
High Tech Campus 44
5656 AE Eindhoven
Nederland.
- 08 *Afbeelding van de tekening of het model*
ZIE AFBEELDING(EN)
- 11 *Vermelding van het voortbrengsel gevolgd door de aanduiding van de klasse(n) en onderklasse(n)*
Drinkbeker (kl 7-01).
- 13 *Recht van voorrang als bedoeld in artikel 4 van het verdrag van Parijs tot bescherming van de Industriële Eigendom*
Groot-Brittannië, dd. 29 03 2000, nr. 2091750, Cannon Rubber Ltd.
- 14 *Vermelding van de naam van de werkelijke ontwerper van de tekening*
ATKIN Edward; TULETT Graham
- 18 *Dagtekening van de aanvraag van de vernieuwing*
13.09.2010

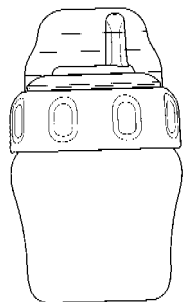
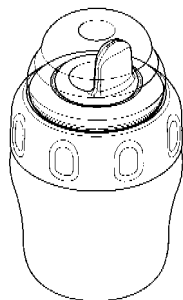

- 01 *Inschrijvingsnummer*
32885-00
Nummer en dagtekening (dag en uur) van het depot
06406-00 09.03.2001, 14.00
- 02 *Vervaldatum*
09.03.2016
- 03 *Naam van de deposant*
HOREMANS NV
- 04 *Adres (straat en nummer) van de deposant*
Beringssteenweg 46 A

- 05 *Postcode, plaats en land van de deposant*
3971 Leopoldsburg,
België
- 06 *Naam en adres van de gemachtigde of vermelding van het correspondentie-adres van de deposant*
NOVAGRAAF BELGIUM N.V./S.A.
Terhulpensesteenweg 187
B-1170 Brussel
België.
- 08 *Afbeelding van de tekening of het model*
ZIE AFBEELDING(EN)
- 11 *Vermelding van het voortbrengsel gevolgd door de aanduiding van de klasse(n) en onderklasse(n)*
Reclame/informatiepaneel (kl 19-07; 20-03).
- 18 *Dagtekening van de aanvraag van de vernieuwing*
10.12.2010

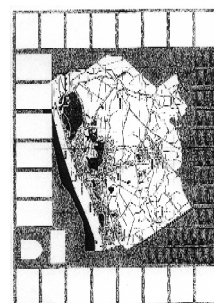

- 01 *Inschrijvingsnummer*
32910-01
Nummer en dagtekening (dag en uur) van het depot
77521-01 19.09.2000, 24.00
- 02 *Vervaldatum*
19.09.2015
- 03 *Naam van de deposant*
Cannon Rubber Limited
- 04 *Adres (straat en nummer) van de deposant*
Ashley Road
- 05 *Postcode, plaats en land van de deposant*
Tottenham, London N17 9LH, England,
Groot-Brittannië
- 06 *Naam en adres van de gemachtigde of vermelding van het correspondentie-adres van de deposant*
Philips Intellectual Property & Standards
High Tech Campus 44
5656 AE Eindhoven
Nederland.
- 08 *Afbeelding van de tekening of het model*
ZIE AFBEELDING(EN)
- 11 *Vermelding van het voortbrengsel gevolgd door de aanduiding van de klasse(n) en onderklasse(n)*
Drinktuit (kl 7-01).
- 14 *Vermelding van de naam van de werkelijke ontwerper van de tekening*
ATKIN Edward; WILLIAMS Roger Leonard
- 18 *Dagtekening van de aanvraag van de vernieuwing*
13.09.2010

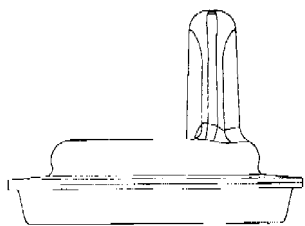
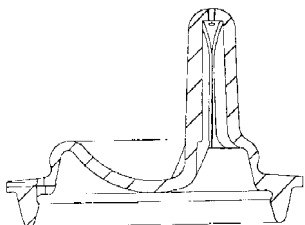
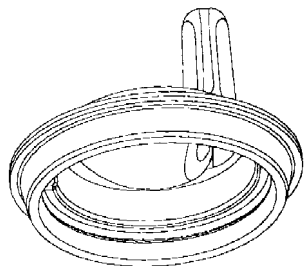
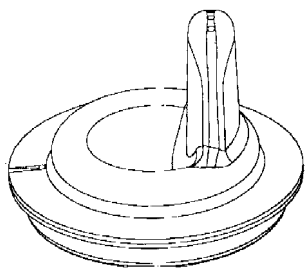

01 *Inschrijvingsnummer*
32910-02

Nummer en dagtekening (dag en uur) van het depot

77521-02 19.09.2000 , 24.00

02 *Vervaldatum*
19.09.2015

03 *Naam van de deposant*
Cannon Rubber Limited

04 *Adres (straat en nummer) van de deposant*
Ashley Road

05 *Postcode, plaats en land van de deposant*
Tottenham, London N17 9LH, England, Groot-Brittannië

06 *Naam en adres van de gemachtigde of vermelding van het correspondentie-adres van de deposant*

Philips Intellectual Property & Standards
High Tech Campus 44
5656 AE Eindhoven
Nederland.

08 *Afbeelding van de tekening of het model*
ZIE AFBEELDING(EN)

11 *Vermelding van het voortbrengsel gevolgd door de aanduiding van de klasse(n) en onderklasse(n)*

Voet voor drinktuit (kl 7-01).

14 *Vermelding van de naam van de werkelijke ontwerper van de tekening*

ATKIN Edward; WILLIAMS Roger Leonard

18 *Dagtekening van de aanvraag van de vernieuwing*

13.09.2010

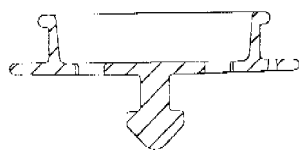
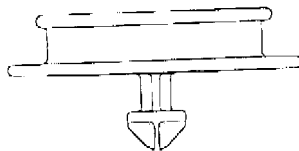
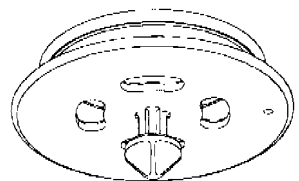
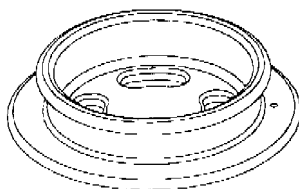

01 *Inschrijvingsnummer*
32910-03

Nummer en dagtekening (dag en uur) van het depot

77521-03 19.09.2000 , 24.00

02 *Vervaldatum*
19.09.2015

03 *Naam van de deposant*
Cannon Rubber Limited

04 *Adres (straat en nummer) van de deposant*
Ashley Road

05 *Postcode, plaats en land van de deposant*
Tottenham, London N17 9LH, England, Groot-Brittannië

06 *Naam en adres van de gemachtigde of vermelding van het correspondentie-adres van de deposant*

Philips Intellectual Property & Standards
High Tech Campus 44
5656 AE Eindhoven
Nederland.

08 *Afbeelding van de tekening of het model*
ZIE AFBEELDING(EN)

11 *Vermelding van het voortbrengsel gevolgd door de aanduiding van de klasse(n) en onderklasse(n)*

Diafragma voor drinktuit (kl 7-01).

14 *Vermelding van de naam van de werkelijke ontwerper van de tekening*

ATKIN Edward; WILLIAMS Roger Leonard

18 *Dagtekening van de aanvraag van de vernieuwing*

13.09.2010

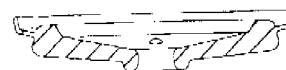
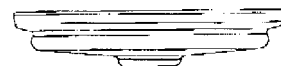
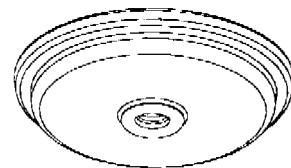
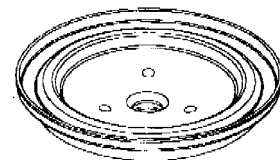

01 *Numéro d'enregistrement*
32944-01

Numéro, date et heure du dépôt
77839-01 21.12.2000 , 14.00

02 *Date d'échéance*
21.12.2015

03 *Nom du déposant*
SAINT-GOBAIN CALMAR INC.,
Delaware corporation

04 *Adresse (rue et numéro) du déposant*
333 South Turnbull Canyon Road

05 *Code postal, localité et pays du déposant*
City of Industry, California 91745-1203,
Etats-Unis d'Amérique

06 *Nom et adresse du mandataire ou indication de l'adresse postale du déposant*

Bureau Gevers S.A.
Holidaystraat 5
B-1831 Diegem
Belgique.

08 *Reproduction du dessin ou modèle*
VOIR REPRODUCTION(S)

11 *Indication du produit suivi de la (des) classe(s) et de la (des) sous-classe(s)*
Tête de distributeur (cl 9-07).

14 *Indication du nom du véritable créateur du dessin ou modèle*
WADSWORTH Ronald

18 *Date de réception de la requête du renouvellement*
01.12.2010

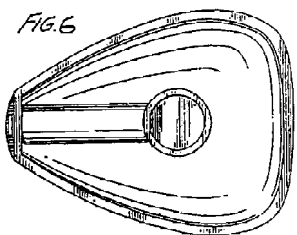
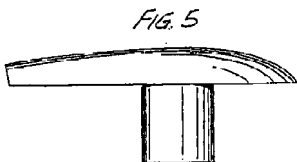
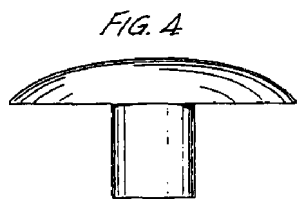
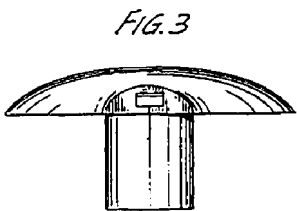
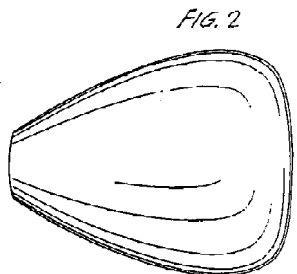
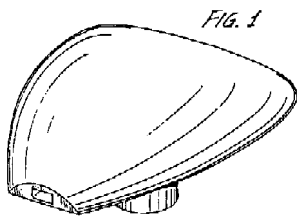

- 01 Numéro d'enregistrement
32944-02
Numéro, date et heure du dépôt
77839-02 21.12.2000, 14.00
- 02 Date d'échéance
21.12.2015
- 03 Nom du déposant
SAINT-GOBAIN CALMAR INC.,
Delaware corporation
- 04 Adresse (rue et numéro) du déposant
333 South Turnbull Canyon Road

- 05 Code postal, localité et pays du déposant
City of Industry, California 91745-1203,
Etats-Unis d'Amérique
- 06 Nom et adresse du mandataire ou indication de l'adresse postale du déposant
Bureau Gevers S.A.
Holidaystraat 5
B-1831 Diegem
Belgique.
- 08 Reproduction du dessin ou modèle
VOIR REPRODUCTION(S)
- 11 Indication du produit suivi de la (des) classe(s) et de la (des) sous-classe(s)
Tête de distributeur (cl 9-07).
- 14 Indication du nom du véritable créateur du dessin ou modèle
WADSWORTH Ronald
- 18 Date de réception de la requête du renouvellement
01.12.2010

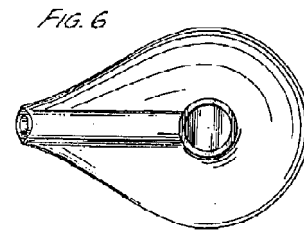
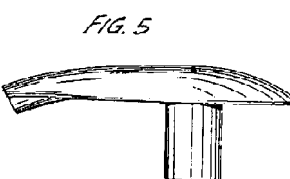
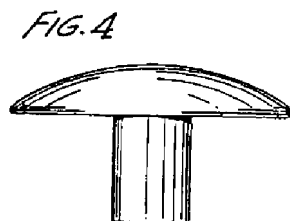
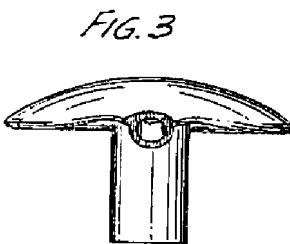
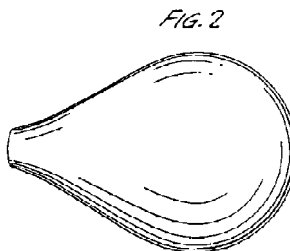
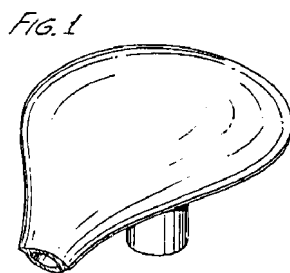

- 01 Numéro d'enregistrement
32944-03
Numéro, date et heure du dépôt
77839-03 21.12.2000, 14.00
- 02 Date d'échéance
21.12.2015
- 03 Nom du déposant
SAINT-GOBAIN CALMAR INC.,
Delaware corporation
- 04 Adresse (rue et numéro) du déposant
333 South Turnbull Canyon Road
- 05 Code postal, localité et pays du déposant
City of Industry, California 91745-1203,
Etats-Unis d'Amérique
- 06 Nom et adresse du mandataire ou indication de l'adresse postale du déposant
Bureau Gevers S.A.
Holidaystraat 5
B-1831 Diegem
Belgique.
- 08 Reproduction du dessin ou modèle
VOIR REPRODUCTION(S)
- 11 Indication du produit suivi de la (des) classe(s) et de la (des) sous-classe(s)
Tête de distributeur (cl 9-07).
- 14 Indication du nom du véritable créateur du dessin ou modèle
WADSWORTH Ronald
- 18 Date de réception de la requête du renouvellement
01.12.2010

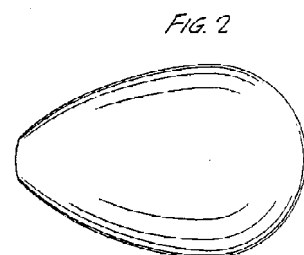
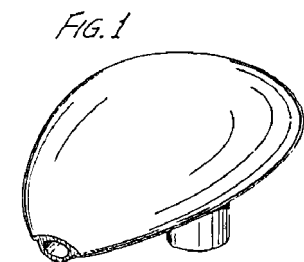

FIG. 3

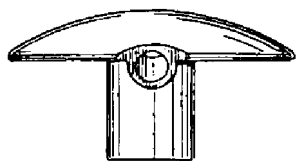

FIG. 4

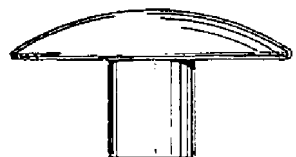
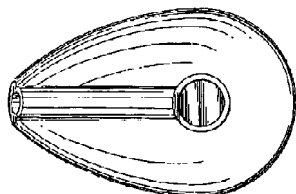

FIG. 5



FIG. 6



01 Numéro d'enregistrement

32950-00

Numéro, date et heure du dépôt

77867-00 08.01.2001 , 11.40

02 Date d'échéance

08.01.2016

03 Nom du déposant

SMITHKLINE BEECHAM
CORPORATION,
Pennsylvania corporation

04 Adresse (rue et numéro) du déposant

One Franklin Plaza

05 Code postal, localité et pays du déposant

Philadelphia - Pennsylvania 19103,
Etats-Unis d'Amérique06 Nom et adresse du mandataire ou indication
de l'adresse postale du déposantBureau Gevers S.A.
Holidaystraat 5
B-1831 Diegem
Belgique.

08 Reproduction du dessin ou modèle

VOIR REPRODUCTION(S)11 Indication du produit suivi de la (des)
classe(s) et de la (des) sous-classe(s)

Capuchon pour brosse à dents (cl 4-02).

13 Droit de priorité visé à l'article 4 de la Convention de Paris pour la protection de la Propriété Industrielle

Etats-Unis d'Amérique, le 13 07 2000,
no. 29/126,357, MASSARI Louis A.;
BAXTER Thomas A.

14 Indication du nom du véritable créateur du dessin ou modèle

MASSARI Louis A.; BAXTER
Thomas A.

18 Date de réception de la requête du renouvellement

14.12.2010



FIG. 1

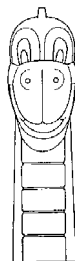

FIG. 2



FIG. 3



FIG. 4

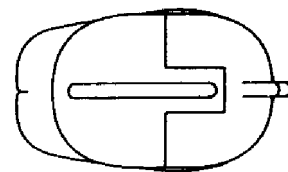

FIG. 5

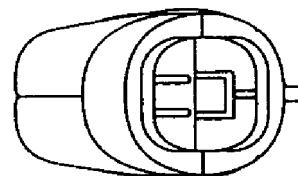

FIG. 6

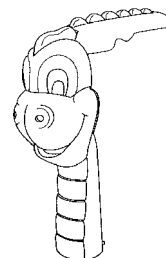

FIG. 7



FIG. 8

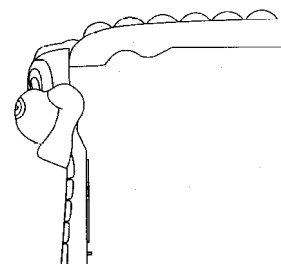

FIG. 9

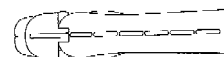

FIG. 10



FIG. 11

01 Numéro d'enregistrement

32961-01

Numéro, date et heure du dépôt

06382-01 07.12.2000 , 15.30

02 Date d'échéance

07.12.2015

03 Nom du déposant

RAUSCH S.P.R.L.

04 Adresse (rue et numéro) du déposant

24, rue Léopold de Swaef

05 Code postal, localité et pays du déposant

B-1070 Bruxelles,

Belgique

08 Reproduction du dessin ou modèle

VOIR REPRODUCTION(S)

11 Indication du produit suivi de la (des) classe(s) et de la (des) sous-classe(s)

Intercalaires (cl 19-02, 04, 99).

14 Indication du nom du véritable créateur du dessin ou modèle

FRECHÉ Luc

18 Date de réception de la requête du renouvellement

06.12.2010

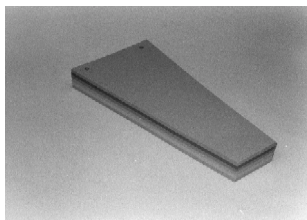

01 Numéro d'enregistrement

32961-02

Numéro, date et heure du dépôt

06382-02 07.12.2000 , 15.30

02 Date d'échéance

07.12.2015

03 Nom du déposant

RAUSCH S.P.R.L.

04 Adresse (rue et numéro) du déposant

24, rue Léopold de Swaef

05 Code postal, localité et pays du déposant

B-1070 Bruxelles,

Belgique

08 Reproduction du dessin ou modèle

VOIR REPRODUCTION(S)

11 Indication du produit suivi de la (des) classe(s) et de la (des) sous-classe(s)

Intercalaires (cl 19-02, 04, 99).

14 Indication du nom du véritable créateur du dessin ou modèle

FRECHÉ Luc

18 Date de réception de la requête du renouvellement

06.12.2010

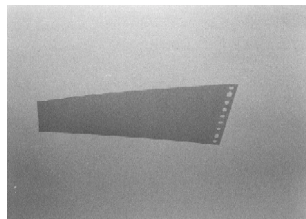

01 Numéro d'enregistrement

33012-00

Numéro, date et heure du dépôt

77929-00 23.01.2001 , 10.25

02 Date d'échéance

23.01.2016

03 Nom du déposant

Kapman AB

04 Adresse (rue et numéro) du déposant

05 Code postal, localité et pays du déposant

S-811 81 Sandviken,

Suède

06 Nom et adresse du mandataire ou indication de l'adresse postale du déposant

CABINET BEDE S.A.

Boulevard General Wahis 15

1030 Bruxelles

Belgique.

08 Reproduction du dessin ou modèle

VOIR REPRODUCTION(S)

11 Indication du produit suivi de la (des) classe(s) et de la (des) sous-classe(s)

Poignée pour scie à main (cl 8-03).

14 Indication du nom du véritable créateur du dessin ou modèle

JUHLIN Oskar

18 Date de réception de la requête du renouvellement

21.12.2010

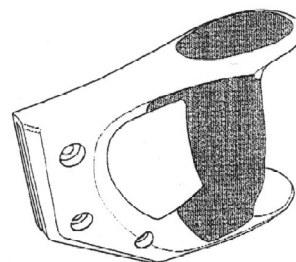
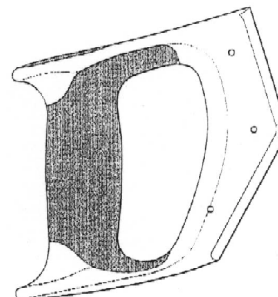
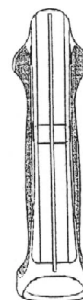
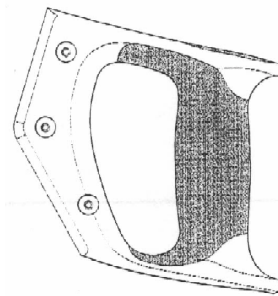
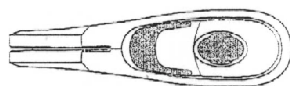

01 Inschrijvingsnummer

33192-00

Nummer en dagtekening (dag en uur) van het depot

77799-00 08.12.2000 , 24.00

02 Vervaldatum

08.12.2015

03 Naam van de deposant

Satellite Industries Inc.,

Minnesota corporation

04 Adres (straat en nummer) van de deposant

2530 Xenium Lane North

- 05 *Postcode, plaats en land van de deposant*
Plymouth, Minnesota 55441,
Ver.St.v.Am
- 06 *Naam en adres van de gemachtigde of vermelding van het correspondentie-adres van de deposant*
VEREENIGDE
Johan de Wittlaan 7
2517 JR Den Haag
Nederland.
- 08 *Afbeelding van de tekening of het model*
ZIE AFBEELDING(EN)
- 11 *Vermelding van het voortbrengsel gevolgd door de aanduiding van de klasse(n) en onderklasse(n)*
Toiletcabine (kl 23-02; 25-03).
- 12 *Beschrijving van de kenmerkende eigenschappen van het nieuwe uiterlijk van het voortbrengsel; in voorkomend geval, vermelding van de onderdelen van de tekening of het model waarop de kleuren betrekking hebben*
De afbeeldingen 9, 10 en 11 tonen het model aan de binnenzijde via opengewerkte tekeningen.
- 13 *Recht van voorrang als bedoeld in artikel 4 van het verdrag van Parijs tot bescherming van de Industriële Eigendom*
Ver.St.v.Am., dd. 13 06 2000, nr. 29/124.882, SOMERS Micah T.; SWAGEL Darrin M.; KOUGHAN Daniel J.; PILOSI Paul A.; HOLMSTADT Ronald J.; CARSTENS Dean M.; LOEBERTMANN Douglas E.
- 14 *Vermelding van de naam van de werkelijke ontwerper van de tekening*
SOMERS Micah T.; SWAGEL Darrin M.; KOUGHAN Daniel J.; PILOSI Paul A.; HOLMSTADT Ronald J.; CARSTENS Dean M.; LOEBERTMANN Douglas E.
- 18 *Dagtekening van de aanvraag van de vernieuwing*
06.12.2010

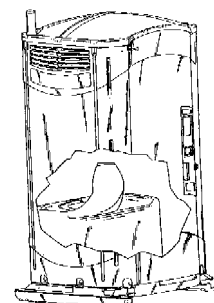
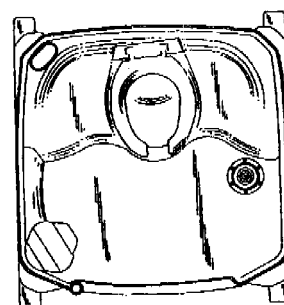
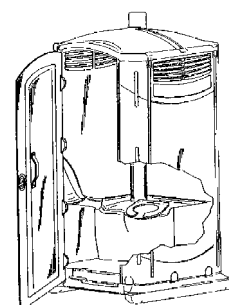
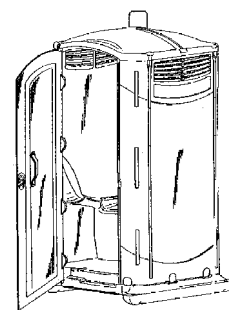
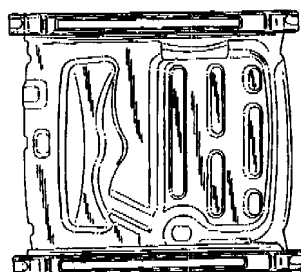
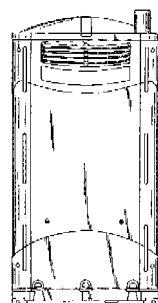
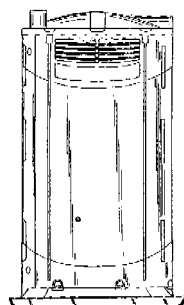
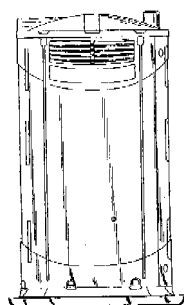
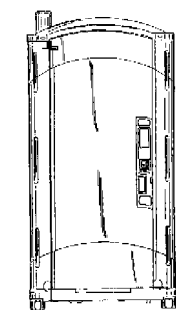
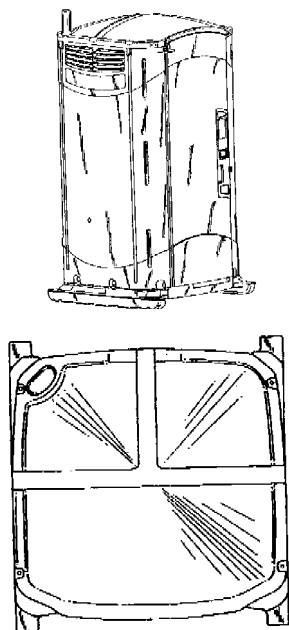

- 01 *Numéro d'enregistrement*
33200-00
Numéro, date et heure du dépôt
77875-00 10.01.2001 , 10.05
- 02 *Date d'échéance*
10.01.2016
- 03 *Nom du déposant*
CALMAR-MONTURAS, S.A.
- 04 *Adresse (rue et numéro) du déposant*
Via Trajana 25-35
- 05 *Code postal, localité et pays du déposant*
08020 Barcelona,
Espagne
- 06 *Nom et adresse du mandataire ou indication de l'adresse postale du déposant*
PRONOVEM MARKS SA
Avenue Josse Goffinlaan 158

B-1082 Bruxelles
Belgique.

08 *Reproduction du dessin ou modèle*
VOIR REPRODUCTION(S)

11 *Indication du produit suivi de la (des) classe(s) et de la (des) sous-classe(s)*
Bouton poussoir pour pulvérisateur (cl 9-07).

12 *Description des éléments caractéristiques de l'aspect nouveau du produit; le cas échéant, indication des parties du dessin ou modèle auxquelles se rapportent les couleurs*

Fig. 1: vue de dessus; fig. 2: vue de dessous; fig. 3: vue de l'arrière; fig. 4: vue de face; fig. 5: vue de côté.

13 *Droit de priorité visé à l'article 4 de la Convention de Paris pour la protection de la Propriété Industrielle*

Espagne, dd. 14 07 2000, nr. 148.903, Calmar-Monturas, S.A.

14 *Indication du nom du véritable créateur du dessin ou modèle*

CONZALEZ FERNANDEZ Francesc Xavier

18 *Date de réception de la requête du renouvellement*
23.12.2010

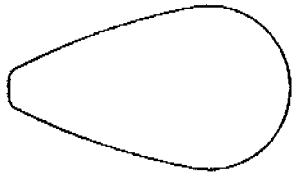

FIG. 1

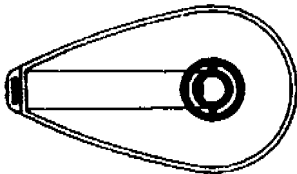

FIG. 2

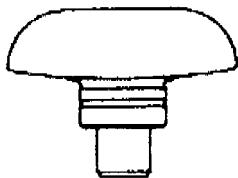

FIG. 3

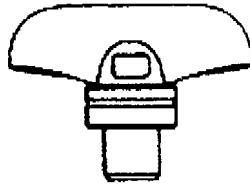

FIG. 4

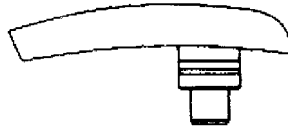

FIG. 5

01 *Inschrijvingsnummer*
33245-00

Nummer en dagtekening (dag en uur) van het depot

77800-00 08.12.2000 , 24.00

02 *Vervaldatum*
08.12.2015

03 *Naam van de deposant*
Satellite Industries Inc.,
Minnesota corporation

04 *Adres (straat en nummer) van de deposant*
2530 Xenium Lane North

05 *Postcode, plaats en land van de deposant*
Plymouth, Minnesota 55441,
Ver.St.v.Am

06 *Naam en adres van de gemachtigde of vermelding van het correspondentie-adres van de deposant*

VEREENIGDE
Johan de Wittlaan 7
2517 JR Den Haag
Nederland.

08 *Afbeelding van de tekening of het model*
ZIE AFBEELDING(EN)

11 *Vermelding van het voortbrengsel gevolgd door de aanduiding van de klasse(n) en onderklasse(n)*

Toiletcabine (kl 23-02; 25-03).

13 *Recht van voorrang als bedoeld in artikel 4 van het verdrag van Parijs tot bescherming van de Industriële Eigendom*

Ver.St.v.Am., dd. 13 06 2000, nr. 29/124,912, SWAGEL Darrin M.; KOUGHAN Daniel J.; PILOSI Paul A.; HOLMSTADT Ronald J.; CARSTENS Dean M.; LOEBERTMANN Douglas E.; HILDE Todd; ELIASSEN Richard E.

14 *Vermelding van de naam van de werkelijke ontwerper van de tekening*

SWAGEL Darrin M.; KOUGHAN Daniel J.; PILOSI Paul A.; HOLMSTADT Ronald J.; CARSTENS Dean M.; LOEBERTMANN Douglas E.; HILDE Todd; ELIASSEN Richard E.

18 *Dagtekening van de aanvraag van de vernieuwing*
06.12.2010

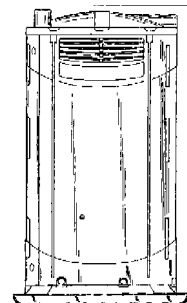
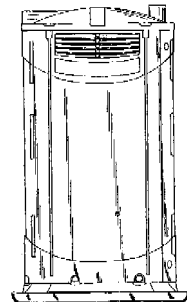
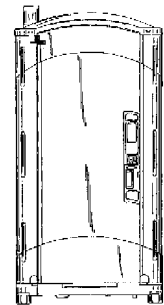
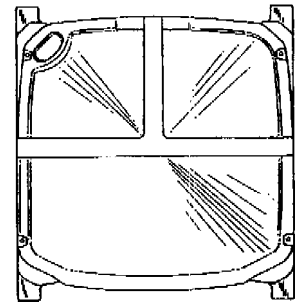
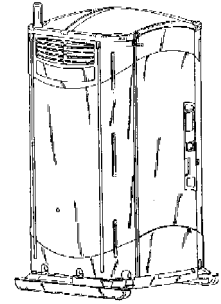

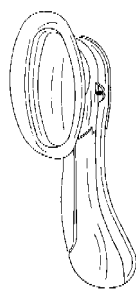
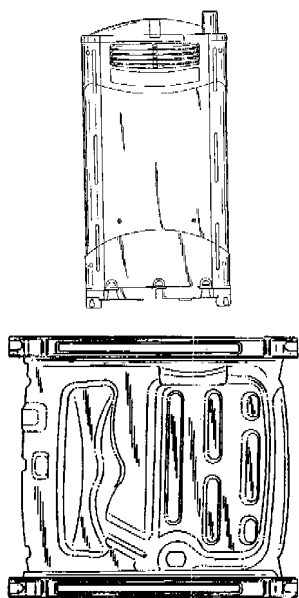

FIG. 1

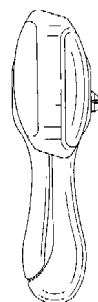

FIG. 2

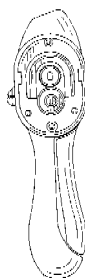

FIG. 3

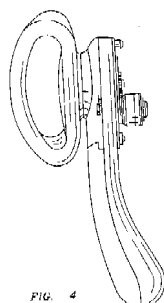

FIG. 4

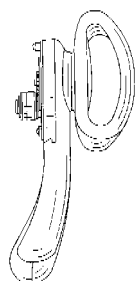

FIG. 5

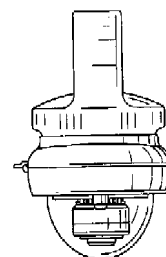

FIG. 6

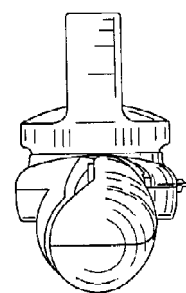

FIG. 7

- 01 Numéro d'enregistrement
33255-01
Numéro, date et heure du dépôt
77883-01 11.01.2001 , 10.50
- 02 Date d'échéance
11.01.2016
- 03 Nom du déposant
Dart Industries Inc.,
Delaware corporation
- 04 Adresse (rue et numéro) du déposant
14901 S. Orange Blossom Trail
- 05 Code postal, localité et pays du déposant
Orlando, Florida 32837,
Etats-Unis d'Amérique
- 06 Nom et adresse du mandataire ou indication
de l'adresse postale du déposant
Bureau Gevers S.A.
Holidaystraat 5
B-1831 Diegem
Belgique.
- 08 Reproduction du dessin ou modèle
VOIR REPRODUCTION(S)
- 11 Indication du produit suivi de la (des)
classe(s) et de la (des) sous-classe(s)
Ouvre-boîte (cl 7-99).
- 13 Droit de priorité visé à l'article 4 de la Con-
vention de Paris pour la protection de la Pro-
priété Industrielle
Etats-Unis d'Amérique, le 21 07 2000,
nr. 29/126,730, JULHIN Sven-Eric;
BENKTZON Maria
- 14 Indication du nom du véritable créateur du
dessin ou modèle
JULHIN Sven-Eric; BENKTZON
Maria
- 18 Date de réception de la requête du renouvel-
lement
29.12.2010

- 01 Numéro d'enregistrement
33255-02
Numéro, date et heure du dépôt
77883-02 11.01.2001 , 10.50
- 02 Date d'échéance
11.01.2016
- 03 Nom du déposant
Dart Industries Inc.,
Delaware corporation
- 04 Adresse (rue et numéro) du déposant
14901 S. Orange Blossom Trail
- 05 Code postal, localité et pays du déposant
Orlando, Florida 32837,
Etats-Unis d'Amérique
- 06 Nom et adresse du mandataire ou indication
de l'adresse postale du déposant
Bureau Gevers S.A.
Holidaystraat 5
B-1831 Diegem
Belgique.
- 08 Reproduction du dessin ou modèle
VOIR REPRODUCTION(S)
- 11 Indication du produit suivi de la (des)
classe(s) et de la (des) sous-classe(s)
Cruche avec couvercle (cl 7-01).
- 13 Droit de priorité visé à l'article 4 de la Con-
vention de Paris pour la protection de la Pro-
priété Industrielle
Etats-Unis d'Amérique, dd. 25 07 2000,
nr. 29/126,860, LILLELUND Stig;
HEIBERG Jakob; JEPPESEN Hanne
Dalsgaard; DAENEN Robert H.C.M.
- 14 Indication du nom du véritable créateur du
dessin ou modèle
LILLELUND Stig; HEIBERG Jakob;
JEPPESEN Hanne Dalsgaard;
DAENEN Robert H.C.M.
- 18 Date de réception de la requête du renouvel-
lement
29.12.2010

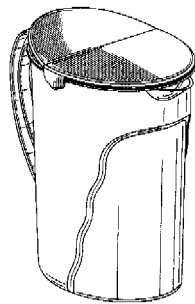

FIG. 1

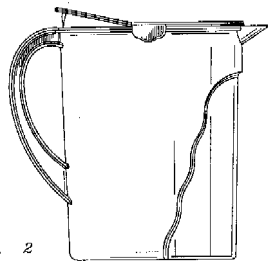

FIG. 2

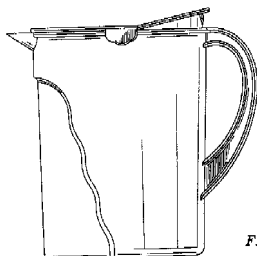

FIG. 3

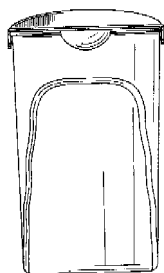

FIG. 4

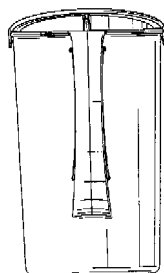

FIG. 5



FIG. 6

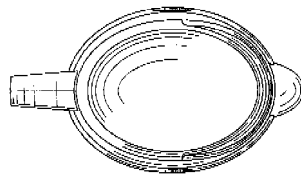

FIG. 7

01 Numéro d'enregistrement
33255-03

Numéro, date et heure du dépôt
77883-03 11.01.2001 , 10.50

02 Date d'échéance
11.01.2016

03 Nom du déposant
Dart Industries Inc.,
Delaware corporation

04 Adresse (rue et numéro) du déposant
14901 S. Orange Blossom Trail

05 Code postal, localit  et pays du déposant
Orlando, Florida 32837,
Etats-Unis d'Am rique

06 Nom et adresse du mandataire ou indication
de l'adresse postale du d posant
Bureau Gevers S.A.
Holidaystraat 5
B-1831 Diegem
Belgique.

08 Reproduction du dessin ou mod le
VOIR REPRODUCTION(S)

11 Indication du produit suivi de la (des)
classe(s) et de la (des) sous-classe(s)
Couteau (cl 7-03; 8-03).

13 Droit de priorit  vis    l'article 4 de la Con-
vention de Paris pour la protection de la Pro-
pri t  Industrielle
Etats-Unis d'Am rique, dd. 20 07 2000,
no. 29/126,656, JUHLIN Sven-Eric;
BENKTZON Maria.

14 Indication du nom du v ritable cr ateur du
dessin ou mod le
JUHLIN Sven-Eric, BENKTZON
Maria

18 Date de r ception de la requ te du renouvel-
lement
29.12.2010

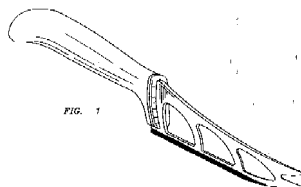

FIG. 7



FIG. 8



FIG. 9

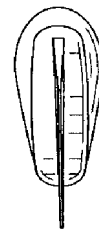

FIG. 4



FIG. 5

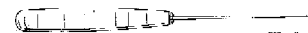

FIG. 6

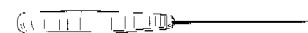

FIG. 7

01 Numéro d'enregistrement
33410-00

Numéro, date et heure du d p t
78142-00 19.03.2001 , 15.05

02 Date d' ch ance
19.03.2016

03 Nom du d posant
COLGATE-PALMOLIVE COMPANY
Delaware corporation

04 Adresse (rue et num ro) du d posant
300 Park Avenue

05 Code postal, localit  et pays du d posant
New York - New York 10022,
Etats-Unis d'Am rique

06 Nom et adresse du mandataire ou indication
de l'adresse postale du d posant
Bureau Gevers S.A.
Holidaystraat 5
B-1831 Diegem
Belgique.

08 Reproduction du dessin ou mod le
VOIR REPRODUCTION(S)

11 Indication du produit suivi de la (des)
classe(s) et de la (des) sous-classe(s)
T te de brosse   dents (cl 4-02).

13 Droit de priorit  vis    l'article 4 de la Con-
vention de Paris pour la protection de la Pro-
pri t  Industrielle
Etats-Unis d'Am rique, le 26 09 2000,
no. 29/129,978, MOSKOVICH
Robert; WAGUESPACK Kenneth.

14 Indication du nom du v ritable cr ateur du
dessin ou mod le
MOSKOVICH Robert;
WAGUESPACK Kenneth

18 Date de r ception de la requ te du renouvel-
lement
10.12.2010



FIG. 1



FIG. 2



FIG. 3

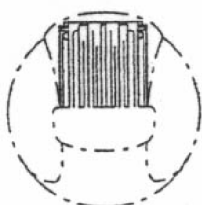

FIG. 4

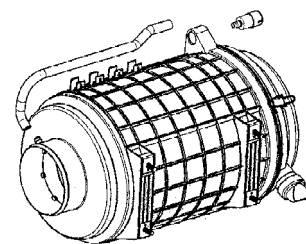
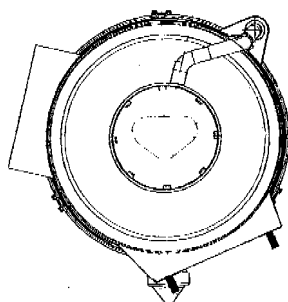
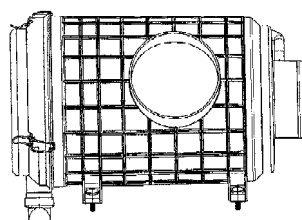

FIG. 5

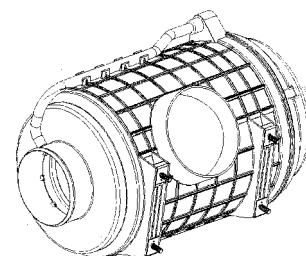
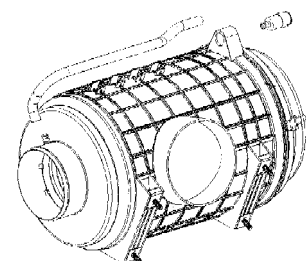

FIG. 6

- 01 *Inschrijvingsnummer*
33446-01
Nummer en dagtekening (dag en uur) van het depot
77898-01 15.01.2001 , 24.00
- 02 *Vervaldatum*
15.01.2016
- 03 *Naam van de deposant*
Donaldson Europe N.V.
- 04 *Adres (straat en nummer) van de deposant*
Interleuvenlaan 1
- 05 *Postcode, plaats en land van de deposant*
B-3001 Leuven,
België
- 06 *Naam en adres van de gemachtigde of vermelding van het correspondentie-adres van de deposant*
Bureau Gevers N.V.
Holidaystraat 5
B-1831 Diegem
België.
- 08 *Afbeelding van de tekening of het model*
ZIE AFBEELDING(EN)
- 11 *Vermelding van het voortbrengsel gevolgd door de aanduiding van de klasse(n) en onderklasse(n)*
Luchtfilter (kl 12-16).
- 18 *Dagtekening van de aanvraag van de vernieuwing*
14.12.2010



- 01 *Inschrijvingsnummer*
33446-02
Nummer en dagtekening (dag en uur) van het depot
77898-02 15.01.2001 , 24.00
- 02 *Vervaldatum*
15.01.2016
- 03 *Naam van de deposant*
Donaldson Europe N.V.
- 04 *Adres (straat en nummer) van de deposant*
Interleuvenlaan 1
- 05 *Postcode, plaats en land van de deposant*
B-3001 Leuven,
België
- 06 *Naam en adres van de gemachtigde of vermelding van het correspondentie-adres van de deposant*
Bureau Gevers N.V.
Holidaystraat 5
B-1831 Diegem
België.
- 08 *Afbeelding van de tekening of het model*
ZIE AFBEELDING(EN)
- 11 *Vermelding van het voortbrengsel gevolgd door de aanduiding van de klasse(n) en onderklasse(n)*
Luchtfilter (kl 12-16).
- 18 *Dagtekening van de aanvraag van de vernieuwing*
14.12.2010



- 01 *Inschrijvingsnummer*
33446-03

Nummer en dagtekening (dag en uur) van het depot

77898-03 15.01.2001 , 24.00

02 Vervaldatum

15.01.2016

03 Naam van de deposant

Donaldson Europe N.V.

04 Adres (straat en nummer) van de deposant

Interleuvenlaan 1

05 Postcode, plaats en land van de deposant

B-3001 Leuven,
België

06 Naam en adres van de gemachtigde of vermelding van het correspondentie-adres van de deposant

Bureau Gevers N.V.

Holidaystraat 5

B-1831 Diegem

België.

08 Afbeelding van de tekening of het model

ZIE AFBEELDING(EN)

11 Vermelding van het voortbrengsel gevolgd door de aanduiding van de klasse(n) en onderklasse(n)

Luchtfilter (kl 12-16).

18 Dagtekening van de aanvraag van de vernieuwing

14.12.2010

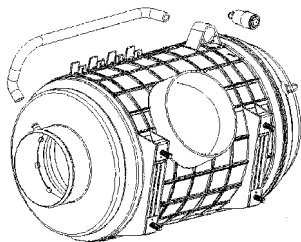

01 Inschrijvingsnummer

33557-00

Nummer en dagtekening (dag en uur) van het depot

78199-00 30.03.2001 , 24.00

02 Vervaldatum

30.03.2016

03 Naam van de deposant

J. van Walraven Holding B.V.

04 Adres (straat en nummer) van de deposant

Industrieweg 5

05 Postcode, plaats en land van de deposant

3641 RK Mijdrecht,
Nederland

06 Naam en adres van de gemachtigde of vermelding van het correspondentie-adres van de deposant

Exter Polak & Charlouis B.V.

Sir Winston Churchillaan 295 A

2288 DC Rijswijk

Nederland.

08 Afbeelding van de tekening of het model

ZIE AFBEELDING(EN)

11 Vermelding van het voortbrengsel gevolgd door de aanduiding van de klasse(n) en onderklasse(n)

Toiletinrichting (kl 12-05; 23-02; 25-01).

18 Dagtekening van de aanvraag van de vernieuwing

23.12.2010

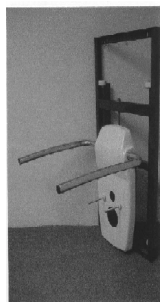

01 Inschrijvingsnummer

36693-00

Nummer en dagtekening (dag en uur) van het depot

81774-00 09.12.2005 , 23.59

02 Vervaldatum

09.12.2015

03 Naam van de deposant

LOU Fangshou

04 Adres (straat en nummer) van de deposant

No. 15, Chang Wen Road, Pan and County

05 Postcode, plaats en land van de deposant

Zhejiang,
China

06 Naam en adres van de gemachtigde of vermelding van het correspondentie-adres van de deposant

Octrooibureau Los en Stigter B.V.

Weteringschans 96

1017 XS Amsterdam

Nederland.

08 Afbeelding van de tekening of het model

ZIE AFBEELDING(EN)

11 Vermelding van het voortbrengsel gevolgd door de aanduiding van de klasse(n) en onderklasse(n)

Lampenkap (kl 26-05).

13 Recht van voorrang als bedoeld in artikel 4 van het verdrag van Parijs tot bescherming van de Industriële Eigendom

China, dd. 28 07 2005, nr. 200530113663.6, LOU Fangshou.

14 Vermelding van de naam van de werkelijke ontwerper van de tekening

LOU Fangshou

18 Dagtekening van de aanvraag van de vernieuwing

08.12.2010

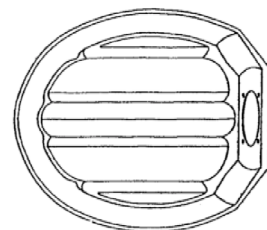

Fig. 1: Onderaanzicht

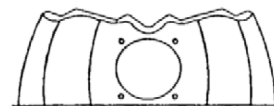

Fig. 2: rechterzij-aanzicht

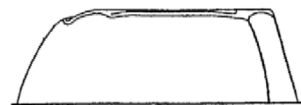

Fig. 3: vooraanzicht



Fig.4: linkerzij-aanzicht

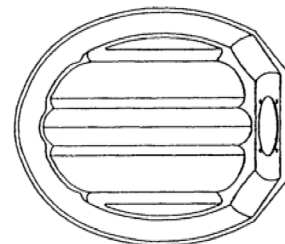

Fig.5: bovenaanzicht



Fig.6: achteraanzicht



Fig.7: driedimensionaal aanzicht

01 Inschrijvingsnummer

36708-00

Nummer en dagtekening (dag en uur) van het depot

06717-00 20.12.2005 , 10.00

02 Vervaldatum

20.12.2015

03 Naam van de deposant

LESPAGNARD Michel

- 04 Adres (straat en nummer) van de deposant
Clos des Paquerettes 1
- 05 Postcode, plaats en land van de deposant
4432 Alleur,
België
- 08 Afbeelding van de tekening of het model
ZIE AFBEELDING(EN)
- 11 Vermelding van het voortbrengsel gevolgd
door de aanduiding van de klasse(n) en
onderklasse(n)
Antenne (cl 14-03).
- 14 Vermelding van de naam van de werkelijke
ontwerper van de tekening
LESPAGNARD Michel
- 18 Dagtekening van de aanvraag van de ver-
nieuwing
10.12.2010

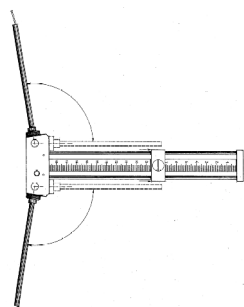

- 01 Inschrijvingsnummer
36803-01
Nummer en dagtekening (dag en uur) van het
depot
81936-01 18.04.2006 , 14.00
- 02 Vervaldatum
18.04.2016
- 03 Naam van de deposant
Chocolate World N.V.
- 04 Adres (straat en nummer) van de deposant
Lange Elzenstraat 123
- 05 Postcode, plaats en land van de deposant
2018 Antwerpen,
België
- 06 Naam en adres van de gemachtigde of ver-
melding van het correspondentie-adres van
de deposant
ARNOLD & SIEDSMA
Meir 24 Bus 17
B-2000 Antwerpen
België.
- 08 Afbeelding van de tekening of het model
ZIE AFBEELDING(EN)
- 11 Vermelding van het voortbrengsel gevolgd
door de aanduiding van de klasse(n) en
onderklasse(n)
Etenswaar (kl 1-01).
- 18 Dagtekening van de aanvraag van de ver-
nieuwing
10.12.2010

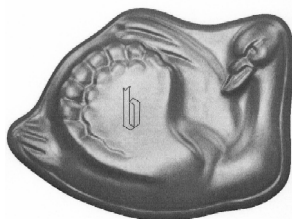

- 01 Inschrijvingsnummer
36803-02
Nummer en dagtekening (dag en uur) van het
depot
81936-02 18.04.2006 , 14.00
- 02 Vervaldatum
18.04.2016
- 03 Naam van de deposant
Chocolate World N.V.
- 04 Adres (straat en nummer) van de deposant
Lange Elzenstraat 123
- 05 Postcode, plaats en land van de deposant
2018 Antwerpen,
België
- 06 Naam en adres van de gemachtigde of ver-
melding van het correspondentie-adres van
de deposant
ARNOLD & SIEDSMA
Meir 24 Bus 17
B-2000 Antwerpen
België.
- 08 Afbeelding van de tekening of het model
ZIE AFBEELDING(EN)
- 11 Vermelding van het voortbrengsel gevolgd
door de aanduiding van de klasse(n) en
onderklasse(n)
Etenswaar (kl 1-01).
- 18 Dagtekening van de aanvraag van de ver-
nieuwing
10.12.2010

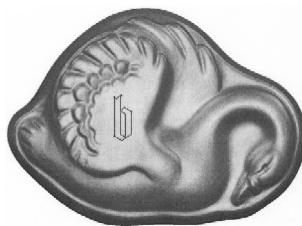

- 01 Inschrijvingsnummer
36803-03
Nummer en dagtekening (dag en uur) van het
depot
81936-03 18.04.2006 , 14.00
- 02 Vervaldatum
18.04.2016
- 03 Naam van de deposant
Chocolate World N.V.
- 04 Adres (straat en nummer) van de deposant
Lange Elzenstraat 123
- 05 Postcode, plaats en land van de deposant
2018 Antwerpen,
België

- 06 Naam en adres van de gemachtigde of ver-
melding van het correspondentie-adres van
de deposant
ARNOLD & SIEDSMA
Meir 24 Bus 17
B-2000 Antwerpen
België.
- 08 Afbeelding van de tekening of het model
ZIE AFBEELDING(EN)
- 11 Vermelding van het voortbrengsel gevolgd
door de aanduiding van de klasse(n) en
onderklasse(n)
Etenswaar (kl 1-01).
- 18 Dagtekening van de aanvraag van de ver-
nieuwing
10.12.2010



- 01 Inschrijvingsnummer
36848-00
Nummer en dagtekening (dag en uur) van het
depot
81968-00 12.05.2006 , 10.00
- 02 Vervaldatum
12.05.2016
- 03 Naam van de deposant
PICARD Hans Jacob
- 04 Adres (straat en nummer) van de deposant
Utrechtsewarstraat 28-f
- 05 Postcode, plaats en land van de deposant
1017 WG Amsterdam,
Nederland
- 08 Afbeelding van de tekening of het model
ZIE AFBEELDING(EN)
- 09 Vermelding van de kleur(en)
zwart, rood, wit
- 11 Vermelding van het voortbrengsel gevolgd
door de aanduiding van de klasse(n) en
onderklasse(n)
Nagellakflesje (kl 9-01).
- 12 Beschrijving van de kenmerkende eigen-
schappen van het nieuwe uiterlijk van het
voortbrengsel; in voorkomend geval, vermeld-
ing van de onderdelen van de tekening of het
model waarop de kleuren betrekking hebben
Nagellak-flesje met twee penselen/(in
doppen); waarbij één penseel 2
slankgepunt is.
- 14 Vermelding van de naam van de werkelijke
ontwerper van de tekening
PICARD Hans Jacob
- 15 Vermelding van de uiterlijke opschortingsda-
tum van de publicatie
12.05.2007
- 18 Dagtekening van de aanvraag van de ver-
nieuwing
17.12.2010



01 *Inschrijvingsnummer*

36979-00

Nummer en dagtekening (dag en uur) van het depot

81988-00 02.06.2006 , 10.00

02 *Vervaldatum*

02.06.2016

03 *Naam van de deposant*

Greenfield Novelties B.V.

04 *Adres (straat en nummer) van de deposant*

Elisabeth Hoeve 2

05 *Postcode, plaats en land van de deposant*

2804 HN Gouda,
Nederland

08 *Afbeelding van de tekening of het model*

ZIE AFBEELDING(EN)

11 *Vermelding van het voortbrengsel gevolgd door de aanduiding van de klasse(n) en onderklasse(n)*

Waxinelichtjes/theelichtjestang (kl 7-06).

14 *Vermelding van de naam van de werkelijke ontwerper van de tekening*

GROENEVELD Jos

18 *Dagtekening van de aanvraag van de vernieuwing*

07.12.2010

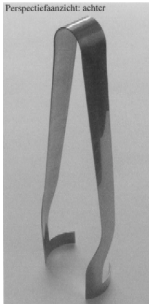
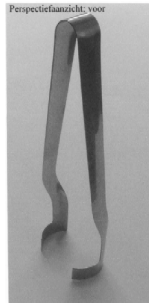
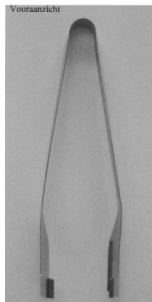

#@mmpp 1847



Rubriek VIII Rubrique VIII

Beneluxdepots waarbij wijzigingen van de inschrijving van de tekening of het model in het register werden aangetekend (regel 3.1 van het Uitvoeringsreglement).

- 01 Overdrachten
- 02 Licenties
- 03 Pandrechten
- 04 Beslagleggingen
- 05 Doorhalen van licenties, pand, beslag
- 06 Adreswijzigingen (houder)
- 07 Naamswijzigingen (houder)
- 08
 - a Wijzigingen van correspondentie-adres
 - b Aanstelling of wijziging van gemachtigde
 - c Naams- en adreswijzigingen van gemachtigde
 - d Naams- of adreswijzigingen van gemachtigde
- 09 Naams- en adreswijzigingen (houder)
- 10 Verbeteringen van schrijffouten
- 11 Overige verbeteringen

N.B - De na de tekst van een wijziging voorkomende aanduiding betreft een interne codering.
 - Indien na de datum van aantekening de aanduidingen (1), (2), enz. voorkomen betekent dit dat bij de registraties gelijktijdig meerdere wijzigingen zijn aangetekend. Tevens geven deze aanduidingen de volgorde der wijzigingen aan.

Dépôts Benelux auprès desquels sont enregistrées au registre des modifications de l'enregistrement du dessin ou modèle (règle 3.1 du Règlement d'exécution).

- 01 Cessions
- 02 Licences
- 03 Droits de gage
- 04 Saisies
- 05 Radiation de licences, gages, saisies
- 06 Changement d'adresse (titulaire)
- 07 Changement de nom (titulaire)
- 08
 - a Changements d'adresse de correspondance
 - b Institution ou changement de mandataire
 - c Changements de nom et d'adresse du mandataire
 - d Changements de nom ou d'adresse du mandataire
- 09 Changement de nom et d'adresse (titulaire)
- 10 Corrections d'erreurs de plume
- 11 Autre rectifications

N.B - L'indication qui pourrait figurer après le texte d'une modification est un code interne.
 - Si les indications (1), (2), etc. devaient figurer après la date de notification, cela signifie qu'il y a plusieurs modifications qui sont notifiées simultanément. Ces indications font également apparaître le rang des modifications.



1
OVERDRACHTEN
CESSIONS

35589-01/35589-02*Overgegaan aan:*

Vestergaard SA
Chemin de Messidor 5-7
1006 Lausanne,
Zwitserland

00041-002;

Aangetekend: 18.11.2010

21470-02, 28215-01/28215-02, 28935-00, 33276-01/33276-04*Overgegaan aan:*

SUNNY DELIGHT BEVERAGES
EUROPE SARL
122, Rue Adolphe Fischer
L-1521 Luxembourg,
Groot-Hertogdom Luxemburg

00047-008;

Aangetekend: 09.12.2010

6
ADRESWIJZIGINGEN
CHANGEMENTS
D'ADRESSE

38357-00*Changement d'adresse en:*

Avenue des Alouettes 8
1150 Bruxelles,

20036-001;

Enregistré: 28.12.2010

21470-02*Changement d'adresse en:*

One Procter & Gamble Plaza
Cincinnati - Ohio 45202,

20037-001;

Enregistré: 09.12.2010

7
NAAMSWIJZIGINGEN
CHANGEMENTS DE
NOM

21668-01/21668-02, 34711-00, 35235-01/35235-03*Naam gewijzigd in:*

Mars Petcare UK Unlimited

30026-006;

Aangetekend: 08.11.2010

8b

**AANSTELLING OF WIJ-
ZIGING VAN
GEMACHTIGDE
INSTITUTION OU CHAN-
GEMENT DE MANDA-
TAIRE**

33039-01/33039-11*Institution ou changement de mandataire:*

Cabinet Chaillot
Avenue de l'Agent Sarre 16/20, BP 74
92703 Colombes Cedex
France.

41102-011;

Enregistré: 09.09.2010

32838-01/32838-02*Institution ou changement de mandataire:*

Cabinet Chaillot
Avenue de l'Agent Sarre 16/20, BP 74
92703 Colombes Cedex
France.

41104-002;

Enregistré: 09.09.2010

23933-01/23933-05*Aanstelling of wijziging van gemachtigde:*

Lawton Brands
Lage Mosten 7
4822 NJ Breda
Nederland.

41114-005;

Aangetekend: 04.10.2010

33005-01/33005-02, 33005-11/33005-14, 33005-24/33005-25, 33005-30*Aanstelling of wijziging van gemachtigde:*

Philips Intellectual Property &
Standards
High Tech Campus 44
5656 AE Eindhoven
Nederland.

41115-009;

Aangetekend: 04.10.2010

20817-00*Institution ou changement de mandataire:*

Cabinet Chaillot
Avenue de l'Agent Sarre 16/20, BP 74
92703 Colombes Cedex
France.

41129-001;

Enregistré: 19.11.2010

26710-00*Institution ou changement de mandataire:*

Cabinet Chaillot
Avenue de l'Agent Sarre 16/20, BP 74
92703 Colombes Cedex
France.

41130-001;

Enregistré: 19.11.2010

33006-00*Institution ou changement de mandataire:*

Cabinet Chaillot
Avenue de l'Agent Sarre 16/20, BP 74
92703 Colombes Cedex
France.

41131-001;

Enregistré: 19.11.2010

32945-01/32945-03*Institution ou changement de mandataire:*

Cabinet Chaillot
Avenue de l'Agent Sarre 16/20, BP 74
92703 Colombes Cedex
France.

41132-003;

Enregistré: 19.11.2010

20905-00*Institution ou changement de mandataire:*

Cabinet Chaillot
Avenue de l'Agent Sarre 16/20, BP 74
92703 Colombes Cedex
France.

41133-001;

Enregistré: 19.11.2010

26295-00*Institution ou changement de mandataire:*

Dennemeyer & Associates SA
55 rue des Bruyères
L-1274 Howald
Luxembourg.

41135-001;

Enregistré: 08.12.2010

20697-02*Institution ou changement de mandataire:*

PRONOVEM MARKS SA
Avenue Josse Goffinlaan 158
B-1082 Bruxelles
Belgique.

41136-001;

Enregistré: 09.12.2010

33855-01/33855-02*Aanstelling of wijziging van gemachtigde:*

Philips Intellectual Property &
Standards
High Tech Campus 44
5656 AE Eindhoven
Nederland.

41142-002;

Aangetekend: 16.12.2010

11 OVERIGE VERBETERIN- GEN AUTRES RECTIFICA- TIONS

80004-001;

Aangetekend: 25.01.2011

 #@mmp 142

38423-00*Correctie van de beschrijving van kenmerkende eigenschappen:*

De magnetische beloningsinrichting voor honden bestaat uit 2 delen, zijnde moedermagneet en voorwerpen met magnetische kern.
De twee onafhankelijke elementen vormen een geheel.
De cirkel is een bal. De cirkel van stippe lijnen is een magnetische kern. Het rechthoekige oppervlak is de moedermagneet.

80001-001;

Aangetekend: 25.01.2011

31838-01, 31838-03, 31987-01/31987-03, 32120-00, 36133-01/ 36133-03, 36590-01/36590-02, 36605-01/36605-02, 36711-01/ 36711-03
Adres verbeterd in:

Meldertsestraat 8
B-3545 Zelem (Halen),

(zie overdracht 00038, 21 12 2009, pub. 12 2009).

80002-016;

Aangetekend: 25.01.2011

26659-00*Correction:*

Publication par erreur de l'institution ou changement de mandataire
411060, 16 09 2010, 11/2010.

80003-001;

Enregistré: 25.01.2011

38458-00*Naam van de ontwerper verbeterd in:*

VAN STRALEN-SEMLER Karin Lucia
Josefine