Benelux-Modellenblad

Recueil des Dessins ou Modèles Benelux

Inhoudsopgave

Table des matières

Inhoudsopgave	
Table des matières	i
Algemeen	
Généralités	3
Inhoud van de rubrieken	
Contenu des rubriques	5
Mededeling	
Communication	9
Rubriek I	
Rubrique I	11
Rubriek II	
Rubrique II	37
Rubriek III	
Rubrique III	39
Rubriek VII	
Rubrique VII	43
Rubriek VIII	
Rubrique VIII	77
OVERDRACHTEN	
CESSIONS.....	78
LICENTIES	
LICENCES	78
ADRESWIJZIGINGEN	
CHANGEMENTS D'ADRESSE	79
NAAMSWIJZIGINGEN	
CHANGEMENTS DE NOM.....	79
AANSTELLING of WIJZIGING VAN GEMACHTIGDE	
INSTITUTION ou CHANGEMENT DE MANDATAIRE	80
NAAMS- EN ADRESWIJZIGINGEN	
CHANGEMENTS DE NOM ET D'ADRESSE.....	82
OVERIGE VERBETERINGEN	
AUTRES RECTIFICATIONS.....	82
Index: Gemachtigden	
Mandataires	83

Index:	Deposanten	
	Déposants	87
Index:	Klassen en onderklassen	
	Classes et sous-classes	91
Index:	Produits	95
Index:	Producten	99



Algemeen Généralités

Adressen: **Benelux-Bureau voor de Intellectuele Eigendom**
Bordewijklaan 15
Postbus 90404
NL-2509 LK Den Haag
Nederland
T +31 70 349 11 11
F +31 70 347 57 08
Internet: www.boip.int
E-mail: info@boip.int

**Federale Overheidsdienst Economie, K.M.O.,
Middenstand & Energie**
Intellectuele Eigendom
North Gate III
Koning Albert II-laan, 16
B-1000 Brussel
België
T +32 2 277 52 97
F +32 2 277 52 77
Internet: www.mineco.fgov.be
E-mail: piie_dir@mineco.fgov.be

**Ministère de l'Economie et du Commerce
Extérieur**
Direction de la Propriété Intellectuelle
19-21, boulevard Royal
L-2449 Luxembourg
Groot-Hertogdom Luxemburg
T +352 478 41 87
F +352 22 26 60
Internet: www.eco.public.lu
E-mail: dpi@eco.etat.lu

Verschijningsdatum de 21ste van iedere maand of, indien het Benelux-Bureau voor de Intellectuele Eigendom op die dag is gesloten, op de eerste daarna volgende werkdag waarop het Bureau is geopend.

Openingstijden: Het Benelux-Bureau voor de Intellectuele Eigendom en de nationale diensten zijn voor het publiek geopend van maandag tot en met vrijdag van tien uur tot twaalf uur en van veertien uur tot zestien uur, behalve op feestdagen. Voor meer informatie kunt onze website (www.boip.int) raadplegen.

Inhoud

- A Alle ingeschreven gegevens betreffende Benelux-depots, bedoeld in de regel 3.13 sub a. van het Uitvoeringsreglement van het Benelux-verdrag inzake de intellectuele eigendom;
- B Alle ingeschreven gegevens betreffende internationale depots, bedoeld in regel 3.13 sub c. van het Uitvoeringsreglement van het Benelux-verdrag inzake de intellectuele eigendom;
- C Het feit van de inschrijving van de verklaring bedoeld regel 3.13 sub. d van het Uitvoeringsreglement van het Benelux-verdrag inzake de intellectuele eigendom;
- D Het feit van de inschrijving van de vordering tot opeising bedoeld regel 3.13 sub e. van het Uitvoeringsreglement van het Benelux-verdrag inzake de intellectuele eigendom.

Voor gespecificeerde inhoudsopgave wordt verwezen naar de volgende bladzijden.

Prijzen: € 8,- per losse aflevering (buiten het Beneluxgebied: € 9,-).
€ 79,- per jaarabonnement.
Deze prijs wordt verhoogd met € 8,- voor abonnementen buiten het Beneluxgebied.

Adresses: **Office Benelux de la Propriété intellectuelle**
Bordewijklaan 15
Boîte Postale 90404
NL-2509 LK La Haye
Pays-Bas
T +31 70 349 11 11
F +31 70 347 57 08
Internet: www.boip.int
E-mail: info@boip.int

**Service Public Fédéral Economie, P.M.E.,
Classes Moyennes & Energie**
Propriété intellectuelle
North Gate III
Boulevard du Roi Albert II, 16
B-1000 Bruxelles
Belgique
T +32 2 277 52 97
F +32 2 277 52 77
Internet: www.mineco.fgov.be
E-mail: piie_dir@mineco.fgov.be

**Ministère de l'Economie et du Commerce
Extérieur**
Direction de la Propriété Intellectuelle
19-21, boulevard Royal
L-2449 Luxembourg
Luxembourg
T +352 478 41 87
F +352 22 26 60
Internet: www.eco.public.lu
E-mail: dpi@eco.etat.lu

Date de parution le 21 de chaque mois ou en cas de fermeture de l'Office Benelux de la Propriété intellectuelle, le premier jour ouvrable qui suit.

**Dates et heures
d'ouverture:** l'Office Benelux de la Propriété intellectuelle et les administrations nationales sont ouverts au public, du lundi au vendredi de dix heures à midi et de quatorze à seize heures, sauf les jours fériés. Pour plus d'informations veuillez consulter notre site internet (www.boip.int).

Contenu

- A Toutes les indications enregistrées relatives aux dépôts Benelux visées à la règle 3.13 sous a. du Règlement d'exécution de la Convention Benelux en matière de propriété intellectuelle;
- B Toutes les indications enregistrées relatives aux dépôts internationaux visées à 3.13 sous c. du Règlement d'exécution de la Convention Benelux en matière de propriété intellectuelle;
- C L'enregistrement de la déclaration visée à la règle 3.13 sous d. du Règlement d'exécution de la Convention Benelux en matière de propriété intellectuelle;
- D L'enregistrement de l'action en revendication visée à la règle 3.13 sous e. du Règlement d'exécution de la Convention Benelux en matière de propriété intellectuelle.

Pour la table des matières détaillée, se référer aux pages suivantes.

Prix: € 8,- par fascicule (en dehors du territoire Benelux: € 9,-).
€ 79,- par abonnement annuel.
Ce prix est augmenté de € 8,- pour les abonnements fournis en dehors du territoire Benelux.



Betaling:

Betaling van losse afleveringen en van jaarabonnementen kan plaats vinden door overschrijving of storting op een van de hierna genoemde rekeningen ten name van het Benelux-Bureau voor de Intellectuele Eigendom:

In Nederland:

- bankrekening 24 00 36 700 (Fortis),
IBAN: NL62 FTSB 0240 0367 00 BIC: FTSB NL2R.

In België:

- bankrekening 001-4318305-38(Fortis),
IBAN: BE24 0014 3183 0538 BIC: GEBA BEBB.

In Luxemburg:

- bankrekening LU50 0030 0556 7430 0000 (Fortis),
IBAN: LU50 0030 0556 7430 0000 BIC: BGLL LULL.

Paiement:

Le paiement des fascicules et des abonnements annuels peut être réglé, soit par virement ou versement à l'un des comptes suivants au nom de l'Office Benelux de la Propriété intellectuelle:

Aux Pays-Bas:

- compte bancaire 24 00 36 700 (Fortis),
IBAN: NL62 FTSB 0240 0367 00 BIC: FTSB NL2R.

En Belgique:

- compte bancaire 001-4318305-38 (Fortis),
IBAN: BE24 0014 3183 0538 BIC: GEBA BEBB.

Au Luxembourg:

- compte bancaire LU50 0030 0556 7430 0000 (Fortis),
IBAN: LU50 0030 0556 7430 0000 BIC: BGLL LULL.



Inhoud van de rubrieken

Contenu des rubriques

Rubriek I

Beneluxdepots ingeschreven overeenkomstig artikel 3.11 van het Benelux-verdrag inzake de intellectuele eigendom.

Volgorde van publicatie (voorafgegaan door codering):

- 01 Volgnummer van de inschrijving alsmede nummer en dagtekening (dag, uur en minuut) van het depot, datum van inschrijving;
- 02 Datum waarop de geldigheidsduur van de inschrijving verstrijkt;
- 03 Naam van de deposant;
- 04 Adres (straat);
- 05 Plaats en land;
- 06 In voorkomend geval, naam en adres van de gemachtigde of, in voorkomend geval, vermelding van het correspondentie-adres van de deposant;
- 08 Afbeelding(en) van de tekening of het model;
- 09 In voorkomend geval, vermelding van de kleur(en);
- 10 in voorkomend geval, nadere omschrijving van de onder code 09 genoemde kleur(en);
- 11 Vermelding van het voortbrengsel alsmede klasse(n) en onderklasse(n) aanduiding;
- 12 In voorkomend geval, vermelding van de kenmerkende eigenschappen van de tekening of het model;
- 13 In voorkomend geval, vermelding van het recht van voorrang als bedoeld in artikel 4 van het Verdrag van Parijs tot bescherming van de Industriële Eigendom;
- 14 In voorkomend geval, vermelding van de naam van de werkelijke ontwerper van de tekening of het model.

Rubriek II

Beneluxdepots ingeschreven overeenkomstig artikel 3.11 van het Benelux-verdrag inzake de intellectuele eigendom waarvan door de deposant opschorting van de publicatie van de inschrijving is gevraagd (artikel 3.12 van het Benelux-verdrag inzake de intellectuele eigendom).

Volgorde van publicatie (voorafgegaan door codering):

- 01 Volgnummer van de inschrijving, datum van inschrijving;
- 15 Vermelding van de termijn waarvoor opschorting van de publicatie werd gevraagd.

Rubriek III

Beneluxdepots ingeschreven overeenkomstig artikel 3.11 van het Benelux-verdrag inzake de intellectuele eigendom waarvan door de deposant opschorting van de publicatie van de inschrijving werd gevraagd.

Volgorde van publicatie (voorafgegaan door codering):

- 01 Volgnummer van de inschrijving alsmede nummer en dagtekening (dag, uur en minuut) van het depot, datum van inschrijving;
- 02 Datum waarop de geldigheidsduur van de inschrijving verstrijkt;
- 03 Naam van de deposant;
- 04 Adres (straat);
- 05 Plaats en land;
- 06 In voorkomend geval, naam en adres van de gemachtigde of, in voorkomend geval, vermelding van het correspondentie-adres van de deposant;
- 08 Afbeelding(en) van de tekening of het model;
- 09 In voorkomend geval, vermelding van de kleur(en);
- 10 in voorkomend geval, nadere omschrijving van de onder code 09 genoemde kleur(en);
- 11 Vermelding van het voortbrengsel alsmede klasse(n) en onderklasse(n) aanduiding;
- 12 In voorkomend geval, vermelding van de kenmerkende eigenschappen van de tekening of het model;
- 13 In voorkomend geval, vermelding van het recht van voorrang als bedoeld in artikel 4 van het Verdrag van Parijs tot bescherming van de Industriële Eigendom;
- 14 In voorkomend geval, vermelding van de naam van de werkelijke ontwerper van de tekening of het model;
- 15 Vermelding van de termijn waarvoor opschorting van de publicatie werd gevraagd.

Rubrique I

Dépôts Benelux enregistrés conformément aux dispositions de l'article 3.11 de la Convention Benelux en matière de propriété intellectuelle.

Ordre de la publication (précédé d'un code):

- 01 Numéro d'ordre de l'enregistrement ainsi que le numéro et la date (jour, heure et minute) du dépôt, la date d'enregistrement;
- 02 Date d'échéance de la durée de protection de l'enregistrement;
- 03 Nom du déposant;
- 04 Adresse (rue);
- 05 Localité et pays;
- 06 Le cas échéant, le nom et l'adresse du mandataire ou, le cas échéant, l'indication de l'adresse postale du déposant;
- 08 Reproduction(s) du dessin ou du modèle;
- 09 Le cas échéant, l'indication de la (des) couleur(s);
- 10 Le cas échéant, la description de la (des) couleur(s) mentionnée(s) au code 09;
- 11 Indication du produit ainsi que l'indication de la (des) classe(s) et de la (des) sous-classe(s);
- 12 Le cas échéant, l'indication des éléments caractéristiques du dessin ou du modèle;
- 13 Le cas échéant, l'indication du droit de priorité tel que visé à l'article 4 de la Convention de Paris pour la protection de la Propriété Industrielle;
- 14 Le cas échéant, l'indication du nom du véritable créateur du dessin ou du modèle.

Rubrique II

Dépôts Benelux enregistrés conformément aux dispositions de l'article 3.11 de la Convention Benelux en matière de propriété intellectuelle pour lesquels le déposant a demandé l'ajournement de la publication de l'enregistrement (article 3.12 de la Convention Benelux en matière de propriété intellectuelle).

Ordre de la publication (précédé d'un code):

- 01 Numéro d'ordre de l'enregistrement, la date d'enregistrement;
- 15 Indication de la période d'ajournement de la publication.

Rubrique III

Dépôts Benelux enregistrés conformément aux dispositions de l'article 3.11 de la Convention Benelux en matière de propriété intellectuelle pour lesquels le déposant avait demandé l'ajournement de la publication.

Ordre de la publication (précédé d'un code):

- 01 Numéro d'ordre de l'enregistrement ainsi que le numéro et la date (jour, heure et minute) du dépôt, la date d'enregistrement;
- 02 Date d'échéance de la durée de protection de l'enregistrement;
- 03 Nom du déposant;
- 04 Adresse (rue);
- 05 Localité et pays;
- 06 Le cas échéant, le nom et l'adresse du mandataire ou, le cas échéant, l'indication de l'adresse postale du déposant;
- 08 Reproduction(s) du dessin ou du modèle;
- 09 Le cas échéant, l'indication de la (des) couleur(s);
- 10 Le cas échéant, la description de la (des) couleur(s) mentionnée(s) au code 09;
- 11 Indication du produit ainsi que l'indication de la (des) classe(s) et de la (des) sous-classe(s);
- 12 Le cas échéant, l'indication des éléments caractéristiques du dessin ou du modèle;
- 13 Le cas échéant, l'indication du droit de priorité tel que visé à l'article 4 de la Convention de Paris pour la protection de la Propriété Industrielle;
- 14 Le cas échéant, l'indication du nom du véritable créateur du dessin ou du modèle;
- 15 Indication de la période d'ajournement de la publication.



Rubriek IV

Beneluxdepots ingeschreven overeenkomstig artikel 3.13 van het Benelux-verdrag inzake de intellectuele eigendom werd opgeschort (in strijd met de goede zeden of de openbare orde van één der Beneluxlanden).

Rubriek V

Beneluxdepots ingeschreven overeenkomstig artikel 3.11 van het Benelux-verdrag inzake de intellectuele eigendom waarvan de publicatie overeenkomstig artikel 3.13 van het Benelux-verdrag inzake de intellectuele eigendom werd opgeschort.

Volgorde van publicatie (voorafgegaan door codering):

- 01 Volgnummer van de inschrijving alsmede nummer en dagtekening (dag, uur en minuut) van het depot, datum van inschrijving;
- 02 Datum waarop de geldigheidsduur van de inschrijving verstrijkt;
- 03 Naam van de deposant;
- 04 Adres (straat);
- 05 Plaats en land;
- 06 In voorkomend geval, naam en adres van de gemachtigde of, in voorkomend geval, vermelding van het correspondentie-adres van de deposant;
- 08 Afbeelding(en) van de tekening of het model;
- 09 In voorkomend geval, vermelding van de kleur(en);
- 10 in voorkomend geval, nadere omschrijving van de onder code 09 genoemde kleur(en);
- 11 Vermelding van het voortbrengsel alsmede klasse(n) en onderklasse(n) aanduiding;
- 12 In voorkomend geval, vermelding van de kenmerkende eigenschappen van de tekening of het model;
- 13 In voorkomend geval, vermelding van het recht van voorrang als bedoeld in artikel 4 van het Verdrag van Parijs tot bescherming van de Industriële Eigendom;
- 14 In voorkomend geval, vermelding van de naam van de werkelijke ontwerper van de tekening of het model.

Rubriek VI

Beneluxdepots ingeschreven overeenkomstig artikel 3.11 van het Benelux-verdrag inzake de intellectuele eigendom waarvan een tweede publicatie is verricht (artikel 3.11, lid 3 van het Benelux-verdrag inzake de intellectuele eigendom).

Volgorde van publicatie (voorafgegaan door codering):

- 01 Volgnummer van de inschrijving alsmede nummer en dagtekening (dag, uur en minuut) van het depot, datum van inschrijving;
- 02 Datum waarop de geldigheidsduur van de inschrijving verstrijkt;
- 03 Naam van de deposant;
- 04 Adres (straat);
- 05 Plaats en land;
- 06 In voorkomend geval, naam en adres van de gemachtigde of, in voorkomend geval, vermelding van het correspondentie-adres van de deposant;
- 08 Afbeelding(en) van de tekening of het model;
- 09 In voorkomend geval, vermelding van de kleur(en);
- 10 in voorkomend geval, nadere omschrijving van onder code 09 genoemde kleur(en);
- 11 Vermelding van het voortbrengsel alsmede klasse(n) en onderklasse aanduiding;
- 12 In voorkomend geval, vermelding van de kenmerkende eigenschappen van de tekening of het model;
- 13 In voorkomend geval, vermelding van het recht van voorrang als bedoeld in artikel 4 van het Verdrag van Parijs tot bescherming van de Industriële Eigendom;
- 14 In voorkomend geval, vermelding van de naam van de werkelijke ontwerper van de tekening of het model;
- 15 In voorkomend geval, vermelding van de termijn waarvoor opschorting van de publicatie werd gevraagd.

Rubriek VII

Vernieuwingen van de overeenkomstig artikel 3.11 van het Benelux-verdrag inzake de intellectuele eigendom ingeschreven Beneluxdepots (artikel 3.14 van het Benelux-verdrag inzake de intellectuele eigendom).

Volgorde van publicatie (voorafgegaan door codering):

- 01 Volgnummer van de inschrijving alsmede nummer en dagtekening (dag, uur en minuut) van het depot, datum van inschrijving;
- 02 Datum waarop de geldigheidsduur van de inschrijving verstrijkt;
- 03 Naam van de deposant;
- 04 Adres (straat);
- 05 Plaats en land;
- 06 In voorkomend geval, naam en adres van de gemachtigde of, in voorkomend geval, vermelding van het correspondentie-adres van de deposant;
- 08 Afbeelding(en) van de tekening of het model;

Rubrique IV

Dépôts Benelux pour lesquels la publication a été ajournée conformément à l'article 3.13 de la Convention Benelux en matière de propriété intellectuelle (contraire aux bonnes moeurs ou à l'ordre public d'un des pays du Benelux).

Rubrique V

Dépôts Benelux enregistrés conformément à l'article 3.11 de la Convention Benelux en matière de propriété intellectuelle pour lesquels la publication a été ajournée, conformément aux dispositions de l'article 3.13 de la Convention Benelux en matière de propriété intellectuelle.

Ordre de la publication (précédé d'un code):

- 01 Numéro d'ordre de l'enregistrement ainsi que le numéro et la date (jour, heure et minute) du dépôt, la date d'enregistrement;
- 02 Date d'échéance de la durée de protection de l'enregistrement;
- 03 Nom du déposant;
- 04 Adresse (rue);
- 05 Localité et pays;
- 06 Le cas échéant, le nom et l'adresse du mandataire ou, le cas échéant, l'indication de l'adresse postale du déposant;
- 08 Reproduction(s) du dessin ou du modèle;
- 09 Le cas échéant, l'indication de la (des) couleur(s);
- 10 Le cas échéant, la description de la (des) couleur(s) mentionnée(s) au code 09;
- 11 Indication du produit ainsi que l'indication de la (des) classe(s) et de la (des) sous-classe(s);
- 12 Le cas échéant, l'indication des éléments caractéristiques du dessin ou du modèle;
- 13 Le cas échéant, l'indication du droit de priorité tel que visé à l'article 4 de la Convention de Paris pour la protection de la Propriété Industrielle;
- 14 Le cas échéant, l'indication du nom du véritable créateur du dessin ou du modèle.

Rubrique VI

Dépôts Benelux enregistrés conformément à l'article 3.11 de la Convention Benelux en matière de propriété intellectuelle pour lesquels une nouvelle publication est faite (article 3.11, alinéa 3 de la Convention Benelux en matière de propriété intellectuelle).

Ordre de la publication (précédé d'un code):

- 01 Numéro d'ordre de l'enregistrement ainsi que le numéro et la date (jour, heure et minute) du dépôt, la date d'enregistrement;
- 02 Date d'échéance de la durée de protection de l'enregistrement;
- 03 Nom du déposant;
- 04 Adresse (rue);
- 05 Localité et pays;
- 06 Le cas échéant, le nom et l'adresse du mandataire ou, le cas échéant, l'indication de l'adresse postale du déposant;
- 08 Reproduction(s) du dessin ou du modèle;
- 09 Le cas échéant, l'indication de la (des) couleur(s);
- 10 Le cas échéant, la description de la (des) couleur(s) mentionnée(s) au code 09;
- 11 Indication du produit ainsi que l'indication de la (des) classe(s) et de la (des) sous-classe(s);
- 12 Le cas échéant, l'indication des éléments caractéristiques du dessin ou du modèle;
- 13 Le cas échéant, l'indication du droit de priorité tel que visé à l'article 4 de la Convention de Paris pour la protection de la Propriété Industrielle;
- 14 Le cas échéant, l'indication du nom du véritable créateur du dessin ou du modèle;
- 15 Le cas échéant, l'indication de la période d'ajournement de la publication.

Rubrique VII

Renouvellements de dépôts Benelux enregistrés conformément à l'article 3.11 de la Convention Benelux en matière de propriété intellectuelle (article 3.14 de la Convention Benelux en matière de propriété intellectuelle).

Ordre de la publication (précédé d'un code):

- 01 Numéro d'ordre de l'enregistrement ainsi que le numéro et la date (jour, heure et minute) du dépôt, la date d'enregistrement;
- 02 Date d'échéance de la durée de protection de l'enregistrement;
- 03 Nom du déposant;
- 04 Adresse (rue);
- 05 Localité et pays;
- 06 Le cas échéant, le nom et l'adresse du mandataire ou, le cas échéant, l'indication de l'adresse postale du déposant;

- 09 In voorkomend geval, vermelding van de kleur(en);
- 10 In voorkomend geval, nadere omschrijving van de onder code 09 genoemde kleur(en);
- 11 Vermelding van het voortbrengsel alsmede klasse(n) en onderklassen aanduiding;
- 12 In voorkomend geval, vermelding van de kenmerkende eigenschappen van de tekening of het model;
- 13 In voorkomend geval, vermelding van het recht van voorrang als bedoeld in artikel 4 van het Verdrag van Parijs tot bescherming van de Industriële Eigendom;
- 14 In voorkomend geval, vermelding van de naam van de werkelijke ontwerper van de tekening of het model;
- 18 Datum van verzoek tot vernieuwing.

- 08 Reproduction(s) du dessin ou du modèle;
- 09 Le cas échéant, l'indication de la (des) couleur(s);
- 10 Le cas échéant, la description de la (des) couleur(s) mentionnée(s) au code 09;
- 11 Indication du produit ainsi que l'indication de la (des) classe(s) et de la (des) sous-classe(s);
- 12 Le cas échéant, l'indication des éléments caractéristiques du dessin ou du modèle;
- 13 Le cas échéant, l'indication du droit de priorité tel que visé à l'article 4 de la Convention de Paris pour la protection de la Propriété Industrielle;
- 14 Le cas échéant, l'indication du nom du véritable créateur du dessin ou du modèle;
- 18 Date de la requête de renouvellement.

Rubriek VIII

Beneluxdepots waarbij wijzigingen van de inschrijving van de tekening of het model in het register werden aangetekend (regel 3.1 van het Uitvoeringsreglement).

- 01 Overdrachten
- 02 Licenties
- 03 Pandrechten
- 04 Beslagleggingen
- 05 Doorhalen van licenties, pand, beslag
- 06 Adreswijzigingen (houder)
- 07 Naamswijzigingen (houder)
- 08 a Wijzigingen van correspondentie-adres
- b Aanstelling of wijziging van gemachtigde
- c Naams- en adreswijzigingen van gemachtigde
- d Naams- of adreswijzigingen van gemachtigde
- 09 Naams- en adreswijzigingen (houder)
- 10 Verbeteringen van schrijffouten
- 11 Overige verbeteringen

N.B.-De na de tekst van een wijziging voorkomende aanduiding betreft een interne codering.
-Indien na de datum van aantekening de aanduidingen (1), (2), enz. voorkomen betekent dit dat bij de registraties gelijktijdig meerdere wijzigingen zijn aangetekend. Tevens geven deze aanduidingen de volgorde der wijzigingen aan.

Rubriek IX

Beneluxdepots waarvan ingevolge een rechterlijke beslissing die in kracht van gewijsde is gegaan, de doorhaling van de inschrijving heeft plaatsgevonden op verzoek van de meest gereede partij (artikel 1.14 en 4.5 van het Benelux-verdrag inzake de intellectuele eigendom en regel 3.1 van het Uitvoeringsreglement).

Rubriek X

- A Beneluxdepots waarvan de vrijwillige/ambtshalve doorhaling van de inschrijving heeft plaatsgevonden (artikel 3.21 van het Benelux-verdrag inzake de intellectuele eigendom en regel 3.1 van het Uitvoeringsreglement).
Volgorde van publicatie (voorafgegaan door codering):
 - 01 Volgnummer van de inschrijving.
- B Benelux en internationale depots waarbij een verklaring van de houder of een rechtelijke beslissing als bedoeld in artikel 3.24, lid 3 van het Benelux-verdrag inzake de intellectuele eigendom is ingeschreven.
Volgorde van publicatie (voorafgegaan door codering):
 - 01 Volgnummer van de inschrijving.

Rubriek XI

Inschrijvingen van Benelux- en internationale depots waarbij een vordering tot opeising van de ontwerper werd ingeschreven (artikel 3.7 van het Benelux-verdrag inzake de intellectuele eigendom en regel 2.10, lid 1 van het Uitvoeringsreglement).

Volgorde van publicatie (voorafgegaan door codering):

- 01 Volgnummer van de inschrijving;
- 14 Naam van de ontwerper.

Rubriek XII

Inschrijvingen van Benelux- en internationale depots waarbij de in artikel 3.7 het Benelux-verdrag inzake de intellectuele eigendom genoemde inschrijving van de vordering tot opeising werd doorgehaald (regel 2.10, lid 2 van het Uitvoeringsreglement).

Volgorde van publicatie (voorafgegaan door codering):

- 01 Volgnummer van de inschrijving;
- 14 Naam van de ontwerper.

Rubrique VIII

Dépôts Benelux auprès desquels sont enregistrées au registre des modifications de l'enregistrement du dessin ou modèle (règle 3.1 du Règlement d'exécution).

- 01 Cessions
- 02 Licences
- 03 Droits de gage
- 04 Saisies
- 05 Radiation de licences, gages, saisies
- 06 Changement d'adresse (titulaire)
- 07 Changement de nom (titulaire)
- 08 a Changements d'adresse de correspondance
- b Institution ou changement de mandataire
- c Changements de nom et d'adresse du mandataire
- d Changements de nom ou d'adresse du mandataire
- 09 Changement de nom et d'adresse (titulaire)
- 10 Corrections d'erreurs de plume
- 11 Autre rectifications

N.B.-L'indication qui pourrait figurer après le texte d'une modification est un code interne.
-Si les indications (1), (2), etc. devaient figurer après la date de notification, cela signifie qu'il y a plusieurs modifications qui sont notifiées simultanément. Ces indications font également apparaître le rang des modifications.

Rubrique IX

Dépôts Benelux dont la radiation de l'enregistrement, faisant suite à une décision judiciaire coulée en force de chose jugée, a été effectuée à la demande de la partie la plus diligente (article 1.14 et 4.5 de la Convention Benelux en matière de propriété intellectuelle et la règle 3.1 du Règlement d'exécution).

Rubrique X

- A Dépôts Benelux dont la radiation volontaire/d'office de l'enregistrement a été effectuée (article 3.21 de la Convention Benelux en matière de propriété intellectuelle et la règle 3.1 du Règlement d'exécution).
Ordre de la publication (précédé d'un code):
 - 01 Numéro d'ordre de l'enregistrement.
- B Dépôts Benelux ou internationaux pour lesquels une requête de renonciation partielle ou une décision judiciaire est enregistrée, comme visée à l'article 3.24, alinéa 3 de la Convention Benelux en matière de propriété intellectuelle).
Ordre de la publication (précédé d'un code):
 - 01 Numéro d'ordre de l'enregistrement.

Rubrique XI

Enregistrements de dépôts Benelux et internationaux auprès desquels une action en revendication du créateur a été enregistrée (article 3.7 de la Convention Benelux en matière de propriété intellectuelle et règle 2.10, alinéa 1 du Règlement d'exécution).

Ordre de la publication (précédé d'un code):

- 01 Numéro d'ordre de l'enregistrement;
- 14 Nom du créateur.

Rubrique XII

Enregistrements de dépôts Benelux et internationaux auprès desquels l'enregistrement de l'action en revendication visée à l'article 3.7 été radié (règle 2.10, alinéa 2 du Règlement d'exécution).

Ordre de la publication (précédé d'un code):

- 01 Numéro d'ordre de l'enregistrement;
- 14 Nom du créateur.

Rubriek XIII

Internationale inschrijvingen waarbij zijn aangetekend:
(regel 3.2, lid 3 van het Uitvoeringsreglement)

- a Nietigverklaring;
- b Vervallen verklaring;
- c Licentieverlening;
- d Pandrecht;
- e Beslaglegging;
- f Doorhaling der licentieverlening, pand, beslag.

Rubriek XIV

Inschrijvingen van Benelux- en internationale depots waarbij de bijzondere verklaring betreffende instandhouding van een auteursrecht is aangetekend (artikel 21, lid 3 en artikel 24 van de Eenvormige Beneluxwet inzake Tekeningen of Modellen).

Niet meer van toepassing sinds december 2003.

Rubriek XV

Beneluxdepots waarvan de geldigheidsduur van de inschrijving verstreken is (artikel 3.22, sub a. van het Benelux-verdrag inzake de intellectuele eigendom).

De publicatie heeft plaats na afloop van de termijn van uitstel bedoeld in artikel 3.14, lid 3 van het Benelux-verdrag inzake de intellectuele eigendom.

Rubrique XIII

Enregistrements internationaux auprès desquels sont enregistrées:
(règle 3.2, alinéa 3 du Règlement d'exécution).

- a Des décisions d'annulation;
- b Des décisions d'extinction;
- c Des licences;
- d Gages;
- e Saisies;
- f Des radiations de licence, gages, saisies.

Rubrique XIV

Enregistrements de dépôts Benelux et internationaux auprès desquels la déclaration spéciale concernant le maintien d'un droit d'auteur est enregistrée (article 21, par. 3 et article 24 de la Loi Uniforme Benelux en matière de Dessins ou Modèles).

Plus d'application depuis décembre 2003.

Rubrique XV

Dépôts Benelux dont l'enregistrement est venu à expiration (article 3.22, sous a. de la Convention Benelux en matière de propriété intellectuelle).

La publication a eu lieu après l'écoulement du délai de grâce prévu à l'article 3.14, alinéa 3 de la Convention Benelux en matière de propriété intellectuelle.



Mededeling Communication

Geen mededeling

Pas de communication





Rubriek I Rubrique I

Beneluxdepots ingeschreven overeenkomstig artikel 3.11 van het Benelux-verdrag inzake de intellectuele eigendom.

- 01 Volgnummer van de inschrijving alsmede nummer en dagtekening (dag, uur en minuut) van het depot, datum van inschrijving;
- 02 Datum waarop de geldigheidsduur van de inschrijving verstrijkt;
- 03 Naam van de deposant;
- 04 Adres (straat);
- 05 Plaats en land;
- 06 In voorkomend geval, naam en adres van de gemachtigde of, in voorkomend geval, vermelding van het correspondentie-adres van de deposant;
- 08 Afbeelding(en) van de tekening of het model;
- 09 In voorkomend geval, vermelding van de kleur(en);
- 10 In voorkomend geval, nadere omschrijving van de onder code 09 genoemde kleur(en);
- 11 Vermelding van het voortbrengsel alsmede klasse(n) en onderklasse(n) aanduiding;
- 12 In voorkomend geval, vermelding van de kenmerkende eigenschappen van de tekening of het model;
- 13 In voorkomend geval, vermelding van het recht van voorrang als bedoeld in artikel 4 van het Verdrag van Parijs tot bescherming van de Industriële Eigendom;
- 14 In voorkomend geval, vermelding van de naam van de werkelijke ontwerper van de tekening of het model.

Dépôts Benelux enregistrés conformément aux dispositions de l'article 3.11 de la Convention Benelux en matière de propriété intellectuelle.

- 01 Numéro d'ordre de l'enregistrement ainsi que le numéro et la date (jour, heure et minute) du dépôt, la date d'enregistrement;
- 02 Date d'échéance de la durée de protection de l'enregistrement;
- 03 Nom du déposant;
- 04 Adresse (rue);
- 05 Localité et pays;
- 06 Le cas échéant, le nom et l'adresse du mandataire ou, le cas échéant, l'indication de l'adresse postale du déposant;
- 08 Reproduction(s) du dessin ou du modèle;
- 09 Le cas échéant, l'indication de la (des) couleur(s);
- 10 Le cas échéant, la description de la (des) couleur(s) mentionnée(s) au code 09;
- 11 Indication du produit ainsi que l'indication de la (des) classe(s) et de la (des) sous-classe(s);
- 12 Le cas échéant, l'indication des éléments caractéristiques du dessin ou du modèle;
- 13 Le cas échéant, l'indication du droit de priorité tel que visé à l'article 4 de la Convention de Paris pour la protection de la Propriété Industrielle;
- 14 Le cas échéant, l'indication du nom du véritable créateur du dessin ou du modèle.



- 01 *Inschrijvingsnummer*
38071-01
Nummer en dagtekening (dag en uur) van het depot
06843-01 24.07.2008 , 10.00
Datum inschrijving
22.12.2009 ,
- 02 *Vervaldatum*
24.07.2013
- 03 *Naam van de deposant*
DIERICKX Johan
- 04 *Adres (straat en nummer) van de deposant*
Putteveld 6
- 05 *Postcode, plaats en land van de deposant*
1860 Meise,
België
- 08 *Afbeelding van de tekening of het model*
ZIE AFBEELDING(EN)
- 09 *Vermelding van de kleur(en)*
wit, geel, zwart
- 11 *Vermelding van het voortbrengsel gevolgd door de aanduiding van de klasse(n) en onderklasse(n)*
Kilometerpaal (kl 10-06).
- 14 *Vermelding van de naam van de werkelijke ontwerper van de tekening*
DIERICKX Dirk; DIERICKX Johan



- 01 *Inschrijvingsnummer*
38071-02
Nummer en dagtekening (dag en uur) van het depot
06843-02 24.07.2008 , 10.00
Datum inschrijving
22.12.2009 ,
- 02 *Vervaldatum*
24.07.2013
- 03 *Naam van de deposant*
DIERICKX Johan
- 04 *Adres (straat en nummer) van de deposant*
Putteveld 6
- 05 *Postcode, plaats en land van de deposant*
1860 Meise,
België
- 08 *Afbeelding van de tekening of het model*
ZIE AFBEELDING(EN)
- 09 *Vermelding van de kleur(en)*
wit, geel, zwart
- 11 *Vermelding van het voortbrengsel gevolgd door de aanduiding van de klasse(n) en onderklasse(n)*
Kilometerpaal (kl 10-06).

- 14 *Vermelding van de naam van de werkelijke ontwerper van de tekening*
DIERICKX Dirk; DIERICKX Johan



- 01 *Inschrijvingsnummer*
38071-03
Nummer en dagtekening (dag en uur) van het depot
06843-03 24.07.2008 , 10.00
Datum inschrijving
22.12.2009 ,
- 02 *Vervaldatum*
24.07.2013
- 03 *Naam van de deposant*
DIERICKX Johan
- 04 *Adres (straat en nummer) van de deposant*
Putteveld 6
- 05 *Postcode, plaats en land van de deposant*
1860 Meise,
België
- 08 *Afbeelding van de tekening of het model*
ZIE AFBEELDING(EN)
- 09 *Vermelding van de kleur(en)*
wit, geel, zwart
- 11 *Vermelding van het voortbrengsel gevolgd door de aanduiding van de klasse(n) en onderklasse(n)*
Kilometerpaal (kl 10-06).
- 14 *Vermelding van de naam van de werkelijke ontwerper van de tekening*
DIERICKX Dirk; DIERICKX Johan



- 01 *Numéro d'enregistrement*
38072-01
Numéro, date et heure du dépôt
06850-01 31.10.2008 , 11.00
Date de l'enregistrement
22.12.2009 ,

- 02 *Date d'échéance*
31.10.2013
- 03 *Nom du déposant*
DUMONT Anne
- 04 *Adresse (rue et numéro) du déposant*
Chaussée de Bruxelles 42
- 05 *Code postal, localité et pays du déposant*
1490 Court-St-Etienne,
Belgique
- 08 *Reproduction du dessin ou modèle*
VOIR REPRODUCTION(S)
- 09 *Indication de la (des) couleur(s)*
blanc, rose
- 11 *Indication du produit suivi de la (des) classe(s) et de la (des) sous-classe(s)*
Brassière pour bébé (cl 2-01).
- 14 *Indication du nom du véritable créateur du dessin ou modèle*
DUNANT Anne



- 01 *Numéro d'enregistrement*
38072-02
Numéro, date et heure du dépôt
06850-02 31.10.2008 , 11.00
Date d'échéance
31.10.2013
- 03 *Nom du déposant*
DUMONT Anne
- 04 *Adresse (rue et numéro) du déposant*
Chaussée de Bruxelles 42
- 05 *Code postal, localité et pays du déposant*
1490 Court-St-Etienne,
Belgique
- 08 *Reproduction du dessin ou modèle*
VOIR REPRODUCTION(S)
- 09 *Indication de la (des) couleur(s)*
blanc, bleu
- 11 *Indication du produit suivi de la (des) classe(s) et de la (des) sous-classe(s)*
Brassière pour bébé (cl 2-01).
- 14 *Indication du nom du véritable créateur du dessin ou modèle*
DUNANT Anne



- 01 *Numéro d'enregistrement*
38073-00

Numéro, date et heure du dépôt
06863-00 28.07.2009 , 08.00

Date de l'enregistrement
21.12.2009 ,

02 *Date d'échéance*
28.07.2014

03 *Nom du déposant*
PETROVIC Bob

04 *Adresse (rue et numéro) du déposant*
Rue Ortmans-Hauzeur 13

05 *Code postal, localité et pays du déposant*
4800 Verviers,
Belgique

08 *Reproduction du dessin ou modèle*
VOIR REPRODUCTION(S)

11 *Indication du produit suivi de la (des) classe(s) et de la (des) sous-classe(s)*
Ceinture (cl 2-07).

12 *Description des éléments caractéristiques de l'aspect nouveau du produit; le cas échéant, indication des parties du dessin ou modèle auxquelles se rapportent les couleurs*

La ceinture est composée d'une lanière de 4cm de largeur, en collet de boeuf et d'une boucle à bec (en deux pièces); sur chaque extrémité de la lanière il y a des trous avec entailles; sur chaque bout replié, il y a un bouton-col.

14 *Indication du nom du véritable créateur du dessin ou modèle*
PETROVIC Bob

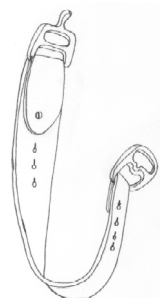
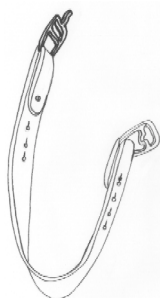
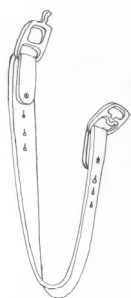

01 *Inschrijvingsnummer*
38074-00

Nummer en dagtekening (dag en uur) van het depot

83095-00 02.06.2009 , 08.00

Datum inschrijving

17.12.2009 ,

02 *Vervaldatum*
02.06.2014

03 *Naam van de deposant*
Oknog Oknog VOF

04 *Adres (straat en nummer) van de deposant*
p/a Werfpad 3 C

05 *Postcode, plaats en land van de deposant*
5212 VJ 's-Hertogenbosch,
Nederland

08 *Afbeelding van de tekening of het model*
ZIE AFBEELDING(EN)

11 *Vermelding van het voortbrengsel gevolgd door de aanduiding van de klasse(n) en onderklasse(n)*

Chocolade (kl 1-01).

12 *Beschrijving van de kenmerkende eigenschappen van het nieuwe uiterlijk van het voortbrengsel; in voorkomend geval, vermelding van de onderdelen van de tekening of het model waarop de kleuren betrekking hebben*

Chocolade in de vorm van het standbeeld van Jeroen Bosch in 's-Hertogenbosch.

14 *Vermelding van de naam van de werkelijke ontwerper van de tekening*
VAN HAM Stefan



01 *Inschrijvingsnummer*
38075-00

Nummer en dagtekening (dag en uur) van het depot

83106-00 24.04.2009 , 08.00

Datum inschrijving

28.12.2009 ,

02 *Vervaldatum*
24.04.2014

03 *Naam van de deposant*
Edwin V. Wooning

04 *Adres (straat en nummer) van de deposant*
mr. Cornelisstraat 29

05 *Postcode, plaats en land van de deposant*
2023 DE Haarlem,
Nederland

08 *Afbeelding van de tekening of het model*
ZIE AFBEELDING(EN)

11 *Vermelding van het voortbrengsel gevolgd door de aanduiding van de klasse(n) en onderklasse(n)*

Afvalbak voor glasscheiding (kl 9-09).

14 *Vermelding van de naam van de werkelijke ontwerper van de tekening*
VAN WOONING Edwin

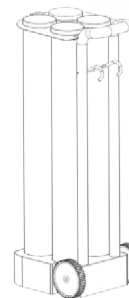
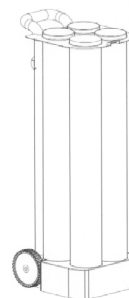

01 *Inschrijvingsnummer*
38076-00

Nummer en dagtekening (dag en uur) van het depot

83119-00 20.08.2009 , 08.00

Datum inschrijving

28.12.2009 ,

02 *Vervaldatum*
20.08.2014

03 *Naam van de deposant*
Marielou Buitenhuis-Koppens

04 *Adres (straat en nummer) van de deposant*
St. Jorisweg 55

05 *Postcode, plaats en land van de deposant*
3311 PK Dordrecht,
Nederland

08 *Afbeelding van de tekening of het model*
ZIE AFBEELDING(EN)

11 *Vermelding van het voortbrengsel gevolgd door de aanduiding van de klasse(n) en onderklasse(n)*

Schoen (kl 2-02).

14 *Vermelding van de naam van de werkelijke ontwerper van de tekening*
BUITENHUIS-KOPPENS Marielou



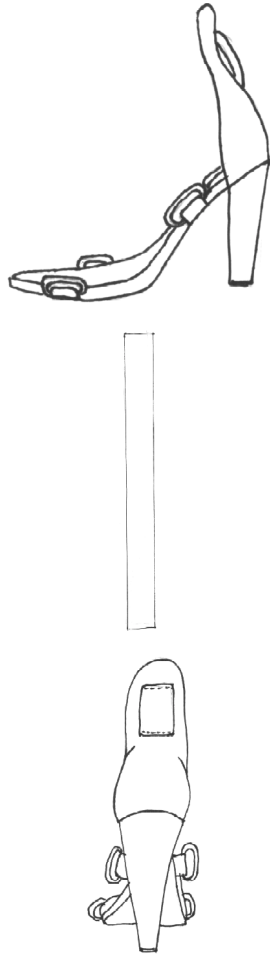

01 *Inschrijvingsnummer*
38077-00

Nummer en dagtekening (dag en uur) van het depot

83122-00 05.05.2009 , 13.27

Datum inschrijving

28.12.2009 ,

02 *Vervaldatum*
05.05.2014

03 *Naam van de deposant*
Djie Design LTD

04 *Adres (straat en nummer) van de deposant*
Unit A 5/F Wing Cheong Commercial Building,
19-25 Jervois Street

05 *Postcode, plaats en land van de deposant*
Central, Hong Kong,
Hong Kong

06 *Naam en adres van de gemachtigde of vermelding van het correspondentie-adres van de deposant*

De Vries & Metman B.V.
Overschiestraat 180
1062 XK Amsterdam
Nederland.

08 *Afbeelding van de tekening of het model*
ZIE AFBEELDING(EN)

11 *Vermelding van het voortbrengsel gevolgd door de aanduiding van de klasse(n) en onderklasse(n)*

Windmolen (kl 25-03).

14 *Vermelding van de naam van de werkelijke ontwerper van de tekening*

DJIE Eric Johan

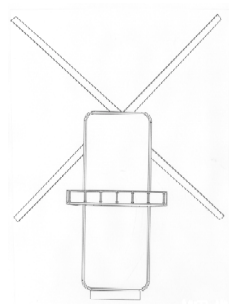
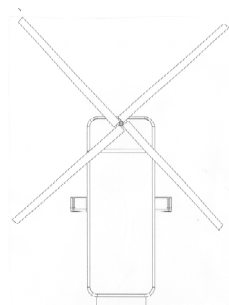
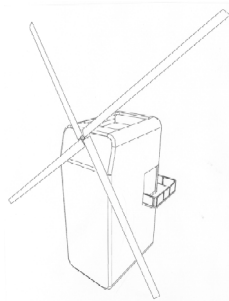

01 *Inschrijvingsnummer*
38078-00

Nummer en dagtekening (dag en uur) van het depot

83126-00 17.08.2009 , 08.00

Datum inschrijving

10.12.2009 ,

02 *Vervaldatum*
17.08.2014

03 *Naam van de deposant*
Boltjes Plaatwerk Industrie BV

04 *Adres (straat en nummer) van de deposant*
Beeldschermweg 7

05 *Postcode, plaats en land van de deposant*
3821 AH Amersfoort,
Nederland

08 *Afbeelding van de tekening of het model*
ZIE AFBEELDING(EN)

11 *Vermelding van het voortbrengsel gevolgd door de aanduiding van de klasse(n) en onderklasse(n)*

Voetstuk parkeerautomat (kl 8-08; 10-03).

14 *Vermelding van de naam van de werkelijke ontwerper van de tekening*

LAMMERS Martijn

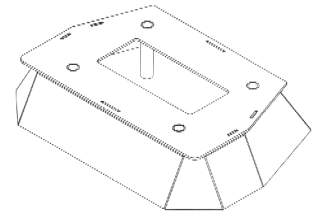

01 *Inschrijvingsnummer*
38079-00

Nummer en dagtekening (dag en uur) van het depot

83135-00 10.08.2009 , 08.00

Datum inschrijving

28.12.2009 ,

02 *Vervaldatum*
10.08.2014

03 *Naam van de deposant*
Snelder B.V.

04 *Adres (straat en nummer) van de deposant*
Ontariodreef 39-41

05 *Postcode, plaats en land van de deposant*
3565 BB Utrecht,
Nederland

08 *Afbeelding van de tekening of het model*
ZIE AFBEELDING(EN)

11 *Vermelding van het voortbrengsel gevolgd door de aanduiding van de klasse(n) en onderklasse(n)*

Bouwelement (kl 8-08; 25-01, 02).

14 *Vermelding van de naam van de werkelijke ontwerper van de tekening*

DIENDER Guus

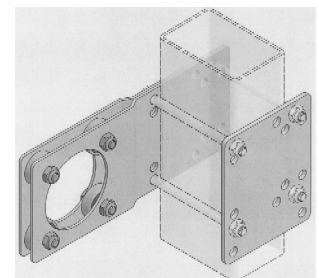

01 *Inschrijvingsnummer*
38080-00

Nummer en dagtekening (dag en uur) van het depot

83171-00 22.06.2009 , 08.00

Datum inschrijving

28.12.2009 ,

02 *Vervaldatum*

22.06.2014

03 *Naam van de deposant*

Matthijs Tukker

04 *Adres (straat en nummer) van de deposant*

Elisabeth Wolffstraat 69 h

05 *Postcode, plaats en land van de deposant*

1053 TT Amsterdam, Nederland.
Nederland

08 *Afbeelding van de tekening of het model*

ZIE AFBEELDING(EN)

09 *Vermelding van de kleur(en)*

zwart, zilverkleurig, wit

11 *Vermelding van het voortbrengsel gevolgd door de aanduiding van de klasse(n) en onderklasse(n)*

Stoel (kl 6-01).

14 *Vermelding van de naam van de werkelijke ontwerper van de tekening*

TUKKER Matthijs



01 *Inschrijvingsnummer*

38081-01

Nummer en dagtekening (dag en uur) van het depot

83174-01 03.09.2009 , 08.00

Datum inschrijving

28.12.2009 ,

02 *Vervaldatum*

03.09.2014

03 *Naam van de deposant*

De Tegel B.V.

04 *Adres (straat en nummer) van de deposant*

Konijnenberg 38

05 *Postcode, plaats en land van de deposant*

4825 BD Breda,
Nederland

08 *Afbeelding van de tekening of het model*

ZIE AFBEELDING(EN)

11 *Vermelding van het voortbrengsel gevolgd door de aanduiding van de klasse(n) en onderklasse(n)*

Tegel (kl 25-01, 02).

14 *Vermelding van de naam van de werkelijke ontwerper van de tekening*

NEYS Katrien

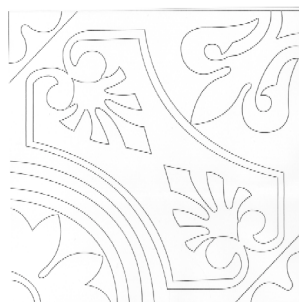

01 *Inschrijvingsnummer*

38081-02

Nummer en dagtekening (dag en uur) van het depot

83174-02 03.09.2009 , 08.00

Datum inschrijving

28.12.2009 ,

02 *Vervaldatum*

03.09.2014

03 *Naam van de deposant*

De Tegel B.V.

04 *Adres (straat en nummer) van de deposant*

Konijnenberg 38

05 *Postcode, plaats en land van de deposant*

4825 BD Breda,
Nederland

08 *Afbeelding van de tekening of het model*

ZIE AFBEELDING(EN)

11 *Vermelding van het voortbrengsel gevolgd door de aanduiding van de klasse(n) en onderklasse(n)*

Tegels (kl 25-01, 02).

14 *Vermelding van de naam van de werkelijke ontwerper van de tekening*

NEYS Katrien

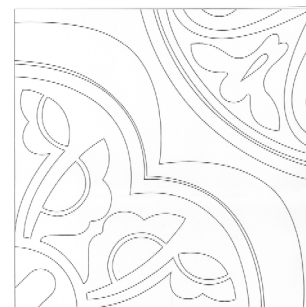

01 *Inschrijvingsnummer*

38082-00

Nummer en dagtekening (dag en uur) van het depot

83194-00 12.08.2009 , 08.00

Datum inschrijving

28.12.2009 ,

02 *Vervaldatum*

12.08.2014

03 *Naam van de deposant*

Humphry, Berthulles Pinas

04 *Adres (straat en nummer) van de deposant*

Edward Jennerstraat 420

05 *Postcode, plaats en land van de deposant*

2035 EZ Haarlem,
Nederland

08 *Afbeelding van de tekening of het model*

ZIE AFBEELDING(EN)

11 *Vermelding van het voortbrengsel gevolgd door de aanduiding van de klasse(n) en onderklasse(n)*

Droogrek (kl 7-05).

14 *Vermelding van de naam van de werkelijke ontwerper van de tekening*

PINAS Humphry Bertulks

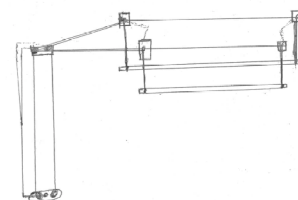

01 *Inschrijvingsnummer*

38083-00

Nummer en dagtekening (dag en uur) van het depot

83210-00 21.09.2009 , 08.00

Datum inschrijving

28.12.2009 ,

02 *Vervaldatum*

21.09.2014

03 *Naam van de deposant*

Wood & Wellness V.O.F.

04 *Adres (straat en nummer) van de deposant*

Harderwijkerweg 204

05 *Postcode, plaats en land van de deposant*

3852 AJ Ermelo,
Nederland

08 *Afbeelding van de tekening of het model*

ZIE AFBEELDING(EN)

11 *Vermelding van het voortbrengsel gevolgd door de aanduiding van de klasse(n) en onderklasse(n)*

Jacuzzi (kl 23-02; 25-03).

14 *Vermelding van de naam van de werkelijke ontwerper van de tekening*

RAMON William

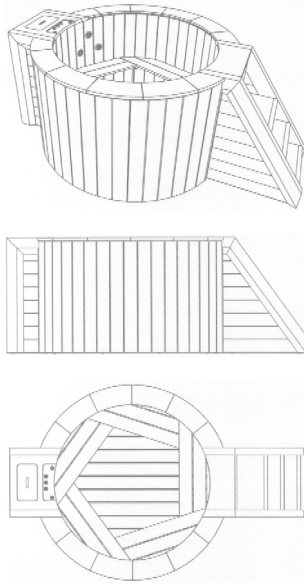

01 *Inschrijvingsnummer*

38084-01

Nummer en dagtekening (dag en uur) van het depot

83217-01 29.07.2009 , 08.00

Datum inschrijving

28.12.2009 ,

02 *Vervaldatum*

29.07.2014

03 *Naam van de deposant*

Schut Systems b.v.

04 *Adres (straat en nummer) van de deposant*

Loubergweg 22

05 *Postcode, plaats en land van de deposant*

6961 EK Eerbeek,
Nederland

08 *Afbeelding van de tekening of het model*

ZIE AFBEELDING(EN)

11 *Vermelding van het voortbrengsel gevolgd door de aanduiding van de klasse(n) en onderklasse(n)*

Verpakkingsdoos (plano) (kl 9-03).

14 *Vermelding van de naam van de werkelijke ontwerper van de tekening*

VAN HUFFELEN Christiaan Karel

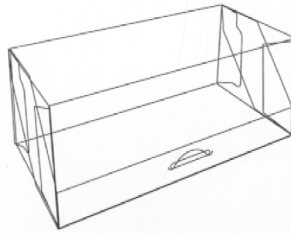
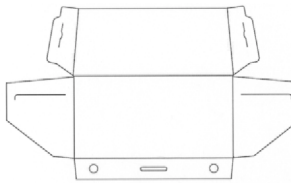
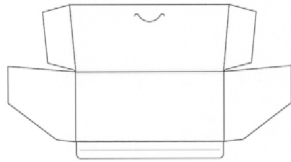
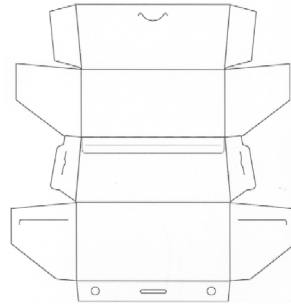

01 *Inschrijvingsnummer*

38084-02

Nummer en dagtekening (dag en uur) van het depot

83217-02 29.07.2009 , 08.00

Datum inschrijving

28.12.2009 ,

02 *Vervaldatum*

29.07.2014

03 *Naam van de deposant*

Schut Systems b.v.

04 *Adres (straat en nummer) van de deposant*

Loubergweg 22

05 *Postcode, plaats en land van de deposant*

6961 EK Eerbeek,
Nederland

08 *Afbeelding van de tekening of het model*

ZIE AFBEELDING(EN)

11 *Vermelding van het voortbrengsel gevolgd door de aanduiding van de klasse(n) en onderklasse(n)*

Verpakkingsdoos (plano) (kl 9-03).

14 *Vermelding van de naam van de werkelijke ontwerper van de tekening*

VAN HUFFELEN Christiaan Karel

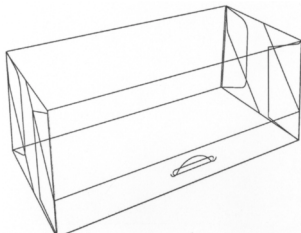
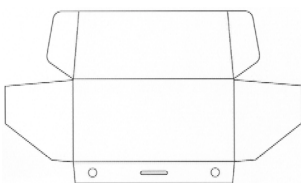
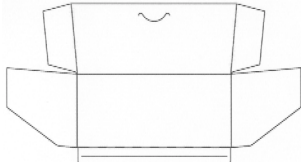
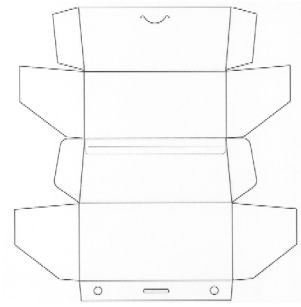

01 *Inschrijvingsnummer*

38085-00

Nummer en dagtekening (dag en uur) van het depot

83222-00 03.08.2009 , 10.35

Datum inschrijving

15.12.2009 ,

02 *Vervaldatum*

03.08.2014

03 *Naam van de deposant*

DEN OUDEN Leonardus Andreas

04 *Adres (straat en nummer) van de deposant*

Markt 4

05 *Postcode, plaats en land van de deposant*

2611 GT Delft,
Nederland

08 *Afbeelding van de tekening of het model*

ZIE AFBEELDING(EN)

11 *Vermelding van het voortbrengsel gevolgd door de aanduiding van de klasse(n) en onderklasse(n)*

Ophangstandaard voor fotoframe (kl 6-07).

14 *Vermelding van de naam van de werkelijke ontwerper van de tekening*

DEN OUDEN Leo

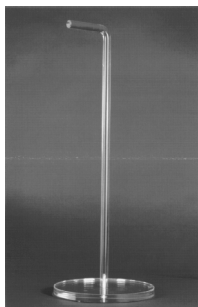

- 01 *Inschrijvingsnummer*
38086-00
Numero en dagtekening (dag en uur) van het depot
83229-00 10.08.2009 , 11.16
Datum inschrijving
28.12.2009 ,
- 02 *Vervaldatum*
10.08.2014
- 03 *Naam van de deposant*
HOUTMAGAZIJN VERDONCKT NV
- 04 *Adres (straat en nummer) van de deposant*
Doorniksesteenweg 202
- 05 *Postcode, plaats en land van de deposant*
8580 Avelgem, België
- 06 *Naam en adres van de gemachtigde of vermelding van het correspondentie-adres van de deposant*
K.O.B. N.V.
Kennedypark 31c
B-8500 Kortrijk
België.
- 08 *Afbeelding van de tekening of het model*
ZIE AFBEELDING(EN)
- 11 *Vermelding van het voortbrengsel gevolgd door de aanduiding van de klasse(n) en onderklasse(n)*
Profiel (kl 25-01).

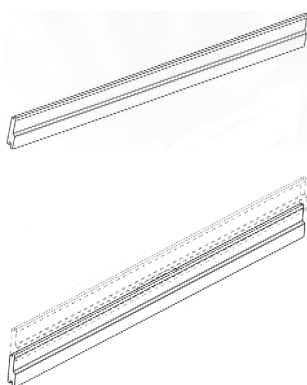

- 01 *Numéro d'enregistrement*
38087-01
Numéro, date et heure du dépôt
83240-01 28.08.2009 , 11.30
Date de l'enregistrement
10.12.2009 ,
- 02 *Date d'échéance*
28.08.2014
- 03 *Nom du déposant*
General Biscuits Nederland B.V.
- 04 *Adresse (rue et numéro) du déposant*
Tuinzigtlaan 15 B
- 05 *Code postal, localité et pays du déposant*
4813 XH Breda, Pays-Bas
- 06 *Nom et adresse du mandataire ou indication de l'adresse postale du déposant*
TMARK CONSEILS
31 rue Tronchet
75008 Paris
France.
- 08 *Reproduction du dessin ou modèle*
VOIR REPRODUCTION(S)
- 09 *Indication de la (des) couleur(s)*
différentes teintes de bleu, jaune, blanc, beige foncé, argent
- 11 *Indication du produit suivi de la (des) classe(s) et de la (des) sous-classe(s)*
Emballage pour produits alimentaires (cl 5-06; 9-03).



- 01 *Numéro d'enregistrement*
38087-02
Numéro, date et heure du dépôt
83240-02 28.08.2009 , 11.30
Date de l'enregistrement
10.12.2009 ,
- 02 *Date d'échéance*
28.08.2014
- 03 *Nom du déposant*
General Biscuits Nederland B.V.
- 04 *Adresse (rue et numéro) du déposant*
Tuinzigtlaan 15 B

- 05 *Code postal, localité et pays du déposant*
4813 XH Breda, Pays-Bas
- 06 *Nom et adresse du mandataire ou indication de l'adresse postale du déposant*
TMARK CONSEILS
31 rue Tronchet
75008 Paris
France.
- 08 *Reproduction du dessin ou modèle*
VOIR REPRODUCTION(S)
- 09 *Indication de la (des) couleur(s)*
différentes teintes de bleu, blanc, jaune, marron, noisette, vert, pistache, beige foncé
- 11 *Indication du produit suivi de la (des) classe(s) et de la (des) sous-classe(s)*
Emballage pour produits alimentaires (cl 5-06; 9-03).



- 01 *Numéro d'enregistrement*
38087-03
Numéro, date et heure du dépôt
83240-03 28.08.2009 , 11.30
Date de l'enregistrement
10.12.2009 ,
- 02 *Date d'échéance*
28.08.2014
- 03 *Nom du déposant*
General Biscuits Nederland B.V.
- 04 *Adresse (rue et numéro) du déposant*
Tuinzigtlaan 15 B
- 05 *Code postal, localité et pays du déposant*
4813 XH Breda, Pays-Bas
- 06 *Nom et adresse du mandataire ou indication de l'adresse postale du déposant*
TMARK CONSEILS
31 rue Tronchet
75008 Paris
France.
- 08 *Reproduction du dessin ou modèle*
VOIR REPRODUCTION(S)
- 09 *Indication de la (des) couleur(s)*
différentes teintes de bleu, blanc, écru, marron, beige foncé, gris, mauve, rose, or
- 11 *Indication du produit suivi de la (des) classe(s) et de la (des) sous-classe(s)*
Emballage pour produits alimentaires (cl 5-06; 9-03).



- 01 *Inschrijvingsnummer*
38088-01
Nummer en dagtekening (dag en uur) van het depot
83241-01 31.08.2009 , 11.30
Datum inschrijving
28.12.2009 ,
- 02 *Vervaldatum*
31.08.2014
- 03 *Naam van de deposant*
Johannes Willem Petrus Retera
- 04 *Adres (straat en nummer) van de deposant*
Wethouder Hillenaarplantsoen 70
- 05 *Postcode, plaats en land van de deposant*
2284 VV Rijswijk, Nederland.
Nederland
- 06 *Naam en adres van de gemachtigde of vermelding van het correspondentie-adres van de deposant*
M.A.W. Retera-Van Dijk
Burg. De Monchyplein 147
2585 DG Den Haag
Nederland.
- 08 *Afbeelding van de tekening of het model*
ZIE AFBEELDING(EN)
- 11 *Vermelding van het voortbrengsel gevolgd door de aanduiding van de klasse(n) en onderklasse(n)*
Stoel (kl 6-01).
- 14 *Vermelding van de naam van de werkelijke ontwerper van de tekening*
RETERA Johannes Willem Petrus

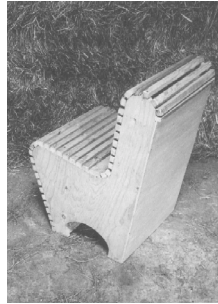

- 01 *Inschrijvingsnummer*
38088-02
Nummer en dagtekening (dag en uur) van het depot
83241-02 31.08.2009 , 11.30
Datum inschrijving
28.12.2009 ,
- 02 *Vervaldatum*
31.08.2014
- 03 *Naam van de deposant*
Johannes Willem Petrus Retera
- 04 *Adres (straat en nummer) van de deposant*
Wethouder Hillenaarplantsoen 70
- 05 *Postcode, plaats en land van de deposant*
2284 VV Rijswijk, Nederland.
Nederland
- 06 *Naam en adres van de gemachtigde of vermelding van het correspondentie-adres van de deposant*
M.A.W. Retera-Van Dijk
Burg. De Monchyplein 147
2585 DG Den Haag
Nederland.
- 08 *Afbeelding van de tekening of het model*
ZIE AFBEELDING(EN)
- 11 *Vermelding van het voortbrengsel gevolgd door de aanduiding van de klasse(n) en onderklasse(n)*
Stoel (kl 6-01).
- 14 *Vermelding van de naam van de werkelijke ontwerper van de tekening*
RETERA Johannes Willem Petrus



- 01 *Inschrijvingsnummer*
38089-00
Nummer en dagtekening (dag en uur) van het depot
83245-00 01.09.2009 , 08.30
Datum inschrijving
10.12.2009 ,
- 02 *Vervaldatum*
01.09.2014
- 03 *Naam van de deposant*
HP Holding B.V.
- 04 *Adres (straat en nummer) van de deposant*
Laan van Wateringse Veld 964
- 05 *Postcode, plaats en land van de deposant*
2548 CR Den Haag, Nederland.
Nederland
- 08 *Afbeelding van de tekening of het model*
ZIE AFBEELDING(EN)
- 11 *Vermelding van het voortbrengsel gevolgd door de aanduiding van de klasse(n) en onderklasse(n)*
Kledingstuk (kl 2-01, 02).
- 14 *Vermelding van de naam van de werkelijke ontwerper van de tekening*
PEGGE Hermanus Hendrikus Maria;
VAN MEURS Peterus Jozef

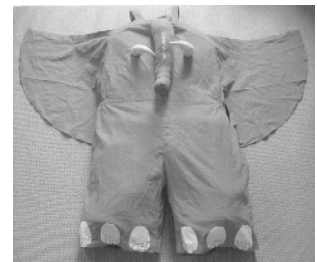

- 01 *Numéro d'enregistrement*
38090-01
Numéro, date et heure du dépôt
83264-01 15.09.2009 , 15.13
Date de l'enregistrement
16.12.1009 ,
- 02 *Date d'échéance*
15.09.2014
- 03 *Nom du déposant*
Ateliers Menchior sprl
- 04 *Adresse (rue et numéro) du déposant*
Rue de la fabrique à l'huile 75
- 05 *Code postal, localité et pays du déposant*
B-4320 Ans,
Belgique
- 08 *Reproduction du dessin ou modèle*
VOIR REPRODUCTION(S)

- 11 *Indication du produit suivi de la (des) classe(s) et de la (des) sous-classe(s)*
Moulure d'architecture (cl 25-01, 02).
- 14 *Indication du nom du véritable créateur du dessin ou modèle*
MENCHIOR Alain



- 01 *Numéro d'enregistrement*
38090-02

Numéro, date et heure du dépôt
83264-02 15.09.2009 , 15.13

Date de l'enregistrement
16.12.1009 ,

- 02 *Date d'échéance*
15.09.2014

- 03 *Nom du déposant*
Ateliers Menchior sprl

- 04 *Adresse (rue et numéro) du déposant*
Rue de la fabrique à l'huile 75

- 05 *Code postal, localité et pays du déposant*
B-4320 Ans,
Belgique

- 08 *Reproduction du dessin ou modèle*
VOIR REPRODUCTION(S)

- 11 *Indication du produit suivi de la (des) classe(s) et de la (des) sous-classe(s)*
Moulure d'architecture (cl 25-01, 02).

- 14 *Indication du nom du véritable créateur du dessin ou modèle*
MENCHIOR Alain



- 01 *Inschrijvingsnummer*
38091-00

Nummer en dagtekening (dag en uur) van het depot
83278-00 02.10.2009 , 08.00

Datum inschrijving
27.10.2009 ,

- 02 *Vervaldatum*
02.10.2014

- 03 *Naam van de deposant*
Gerben Dimmen Pieter Blanksma

- 04 *Adres (straat en nummer) van de deposant*
Stelmakerij 5

- 05 *Postcode, plaats en land van de deposant*
9951 JR Winsum,
Nederland

- 08 *Afbeelding van de tekening of het model*
ZIE AFBEELDING(EN)

- 11 *Vermelding van het voortbrengsel gevolgd door de aanduiding van de klasse(n) en onderklasse(n)*
Collierhanger (kl 11-01).

- 12 *Beschrijving van de kenmerkende eigenschappen van het nieuwe uiterlijk van het voortbrengsel; in voorkomend geval, vermelding van de onderdelen van de tekening of het model waarop de kleuren betrekking hebben*
9 harten in een cirkel met de punten naar buiten.

- 14 *Vermelding van de naam van de werkelijke ontwerper van de tekening*
BLANKSMA Gerben Dimmen Pieter



- 01 *Inschrijvingsnummer*
38092-00

Nummer en dagtekening (dag en uur) van het depot
83327-00 11.11.2009 , 08.00

Datum inschrijving
19.12.2009 ,

- 02 *Vervaldatum*
11.11.2014

- 03 *Naam van de deposant*
bv buro O.O.G.

- 04 *Adres (straat en nummer) van de deposant*
Het Rondeel 17

- 05 *Postcode, plaats en land van de deposant*
6219 PG Maastricht,
Nederland

- 08 *Afbeelding van de tekening of het model*
ZIE AFBEELDING(EN)

- 11 *Vermelding van het voortbrengsel gevolgd door de aanduiding van de klasse(n) en onderklasse(n)*
Boomrooster (kl 25-02, 99).

- 12 *Beschrijving van de kenmerkende eigenschappen van het nieuwe uiterlijk van het voortbrengsel; in voorkomend geval, vermelding van de onderdelen van de tekening of het model waarop de kleuren betrekking hebben*
Vierkant boomrooster bestaande uit drie banden; de onderlinge afstand is 15 mm; de buitenmaat is 150 cm; de binnenmaat is 60 cm; de hoogte van het rooster is 4 cm.

- 14 *Vermelding van de naam van de werkelijke ontwerper van de tekening*
LUBRECHT Rob

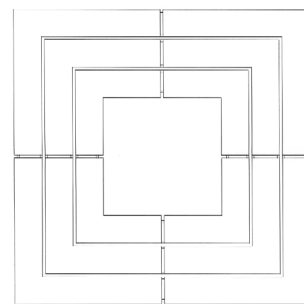

- 01 *Inschrijvingsnummer*
38093-00

Nummer en dagtekening (dag en uur) van het depot

83335-00 16.11.2009 , 08.00

Datum inschrijving
17.12.0009 ,

- 02 *Vervaldatum*
16.11.2014

- 03 *Naam van de deposant*
Forest Group Nederland B.V.

- 04 *Adres (straat en nummer) van de deposant*
Arnsbergstraat 4

- 05 *Postcode, plaats en land van de deposant*
7418 EZ Deventer,
Nederland

- 06 *Naam en adres van de gemachtigde of vermelding van het correspondentie-adres van de deposant*

Haagsch Octrooibureau
Breitnerlaan 146
2596 HG 's-Gravenhage
Nederland.

- 08 *Afbeelding van de tekening of het model*
ZIE AFBEELDING(EN)

- 11 *Vermelding van het voortbrengsel gevolgd door de aanduiding van de klasse(n) en onderklasse(n)*

Glijder voor gordijnrail (kl 8-99).

- 14 *Vermelding van de naam van de werkelijke ontwerper van de tekening*
BOSGOED Henricus Wilhelmus
Frederikus



1.1
vooraanzicht



1.2
zijaanzicht



1.3
driedimensionaal
aanzicht

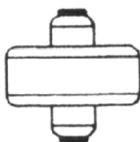

1.4
bovenaanzicht

- 01 *Inschrijvingsnummer*
38094-00
Nummer en dagtekening (dag en uur) van het depot
83354-00 01.12.2009 , 08.00
Datum inschrijving
22.12.2009 ,
02 *Vervaldatum*
01.12.2014
03 *Naam van de deposant*
José Veldhuizen
04 *Adres (straat en nummer) van de deposant*
De Beaufortweg 20
05 *Postcode, plaats en land van de deposant*
3941 PB Doorn,
Nederland
08 *Afbeelding van de tekening of het model*
ZIE AFBEELDING(EN)
09 *Vermelding van de kleur(en)*
wit, zwart, lichtblauw, rose, lichtgroen
11 *Vermelding van het voortbrengsel gevolgd door de aanduiding van de klasse(n) en onderklasse(n)*
Drukwerk (lesmateriaal) (kl 19-08).
14 *Vermelding van de naam van de werkelijke ontwerper van de tekening*
VELDHUIZEN José



- 01 *Inschrijvingsnummer*
38095-01
Nummer en dagtekening (dag en uur) van het depot
83326-01 10.11.2009 , 14.00
Datum inschrijving
30.12.2009 ,
02 *Vervaldatum*
10.11.2014
03 *Naam van de deposant*
Capital Ornaments BV
04 *Adres (straat en nummer) van de deposant*
Lovense Kanaaldijk 80
05 *Postcode, plaats en land van de deposant*
5015 AK Tilburg,
Nederland
08 *Afbeelding van de tekening of het model*
ZIE AFBEELDING(EN)
11 *Vermelding van het voortbrengsel gevolgd door de aanduiding van de klasse(n) en onderklasse(n)*
Fontein (kl 11-02; 25-02).
14 *Vermelding van de naam van de werkelijke ontwerper van de tekening*
VAN DE VEN Antonius J.W.M.

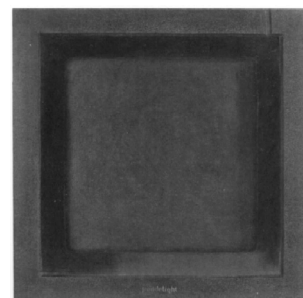
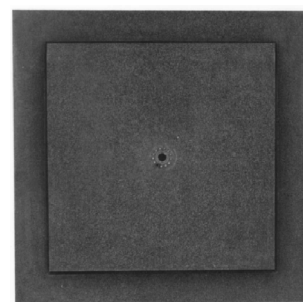
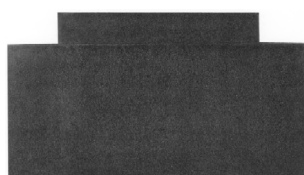

- 01 *Inschrijvingsnummer*
38095-02
Nummer en dagtekening (dag en uur) van het depot
83326-02 10.11.2009 , 14.00
Datum inschrijving
30.12.2009 ,
02 *Vervaldatum*
10.11.2014
03 *Naam van de deposant*
Capital Ornaments BV
04 *Adres (straat en nummer) van de deposant*
Lovense Kanaaldijk 80
05 *Postcode, plaats en land van de deposant*
5015 AK Tilburg,
Nederland
08 *Afbeelding van de tekening of het model*
ZIE AFBEELDING(EN)
11 *Vermelding van het voortbrengsel gevolgd door de aanduiding van de klasse(n) en onderklasse(n)*
Plantenbak (kl 11-02; 25-02).
14 *Vermelding van de naam van de werkelijke ontwerper van de tekening*
VAN DE VEN Antonius J.W.M.



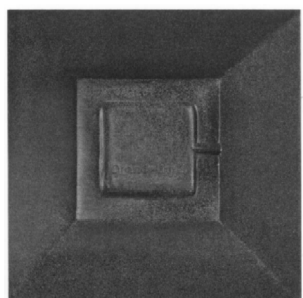
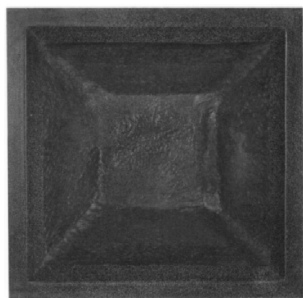

- 01 *Inschrijvingsnummer*
38095-03
Nummer en dagtekening (dag en uur) van het depot
83326-03 10.11.2009 , 14.00
Datum inschrijving
30.12.2009 ,
02 *Vervaldatum*
10.11.2014
03 *Naam van de deposant*
Capital Ornaments BV
04 *Adres (straat en nummer) van de deposant*
Lovense Kanaaldijk 80
05 *Postcode, plaats en land van de deposant*
5015 AK Tilburg,
Nederland
08 *Afbeelding van de tekening of het model*
ZIE AFBEELDING(EN)
11 *Vermelding van het voortbrengsel gevolgd door de aanduiding van de klasse(n) en onderklasse(n)*
Plantenbak (kl 11-02; 25-02).
14 *Vermelding van de naam van de werkelijke ontwerper van de tekening*
VAN DE VEN Antonius J.W.M.

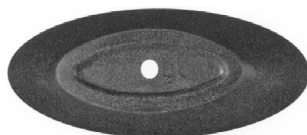
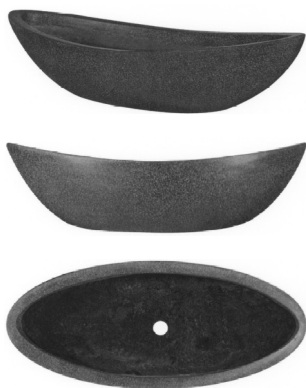

- 01 *Inschrijvingsnummer*
38095-04
Nummer en dagtekening (dag en uur) van het depot
83326-04 10.11.2009 , 14.00
Datum inschrijving
30.12.2009 ,
02 *Vervaldatum*
10.11.2014
03 *Naam van de deposant*
Capital Ornaments BV
04 *Adres (straat en nummer) van de deposant*
Lovense Kanaaldijk 80
05 *Postcode, plaats en land van de deposant*
5015 AK Tilburg,
Nederland
08 *Afbeelding van de tekening of het model*
ZIE AFBEELDING(EN)
11 *Vermelding van het voortbrengsel gevolgd door de aanduiding van de klasse(n) en onderklasse(n)*
Plantenbak (kl 11-02; 25-02).
14 *Vermelding van de naam van de werkelijke ontwerper van de tekening*
VAN DE VEN Antonius J.W.M.



- 01 *Inschrijvingsnummer*
38095-05
Nummer en dagtekening (dag en uur) van het depot
83326-05 10.11.2009 , 14.00
Datum inschrijving
30.12.2009 ,
02 *Vervaldatum*
10.11.2014
03 *Naam van de deposant*
Capital Ornaments BV
04 *Adres (straat en nummer) van de deposant*
Lovense Kanaaldijk 80
05 *Postcode, plaats en land van de deposant*
5015 AK Tilburg,
Nederland
08 *Afbeelding van de tekening of het model*
ZIE AFBEELDING(EN)
11 *Vermelding van het voortbrengsel gevolgd door de aanduiding van de klasse(n) en onderklasse(n)*
Plantenbak (kl 11-02; 25-02).
14 *Vermelding van de naam van de werkelijke ontwerper van de tekening*
VAN DE VEN Antonius J.W.M.

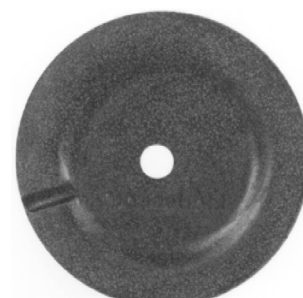
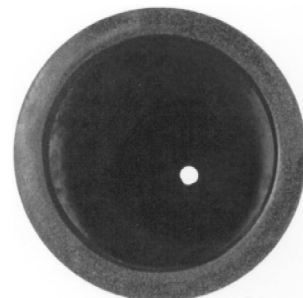

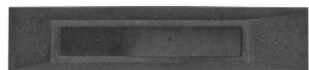
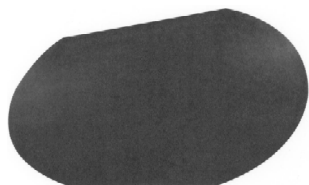

01 *Inschrijvingsnummer*
38095-06

Nummer en dagtekening (dag en uur) van het depot

83326-06 10.11.2009 , 14.00

Datum inschrijving

30.12.2009 ,

02 *Vervaldatum*
10.11.2014

03 *Naam van de deposant*
Capital Ornaments BV

04 *Adres (straat en nummer) van de deposant*
Lovense Kanaaldijk 80

05 *Postcode, plaats en land van de deposant*
5015 AK Tilburg,
Nederland

08 *Afbeelding van de tekening of het model*
ZIE AFBEELDING(EN)

11 *Vermelding van het voortbrengsel gevolgd door de aanduiding van de klasse(n) en onderklasse(n)*

Plantenbak (kl 11-02; 25-02).

14 *Vermelding van de naam van de werkelijke ontwerper van de tekening*
VAN DE VEN Antonius J.W.M.

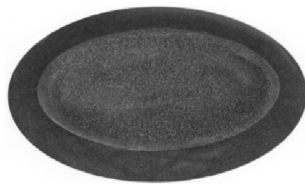
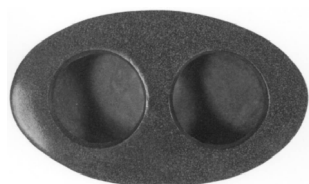
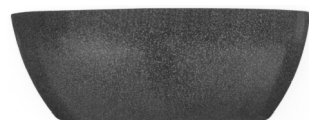

01 *Inschrijvingsnummer*
38095-07

Nummer en dagtekening (dag en uur) van het depot

83326-07 10.11.2009 , 14.00

Datum inschrijving

30.12.2009 ,

02 *Vervaldatum*
10.11.2014

03 *Naam van de deposant*
Capital Ornaments BV

04 *Adres (straat en nummer) van de deposant*
Lovense Kanaaldijk 80

05 *Postcode, plaats en land van de deposant*
5015 AK Tilburg,
Nederland

08 *Afbeelding van de tekening of het model*
ZIE AFBEELDING(EN)

11 *Vermelding van het voortbrengsel gevolgd door de aanduiding van de klasse(n) en onderklasse(n)*

Plantenbak (kl 11-02; 25-02).

14 *Vermelding van de naam van de werkelijke ontwerper van de tekening*
VAN DE VEN Antonius J.W.M.

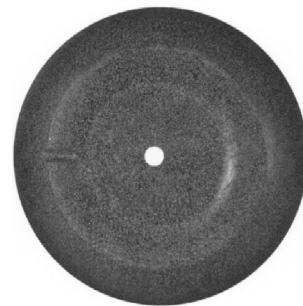

01 *Inschrijvingsnummer*
38095-08

Nummer en dagtekening (dag en uur) van het depot

83326-08 10.11.2009 , 14.00

Datum inschrijving

30.12.2009 ,

02 *Vervaldatum*
10.11.2014

03 *Naam van de deposant*
Capital Ornaments BV

04 *Adres (straat en nummer) van de deposant*
Lovense Kanaaldijk 80

05 *Postcode, plaats en land van de deposant*
5015 AK Tilburg,
Nederland

08 *Afbeelding van de tekening of het model*
ZIE AFBEELDING(EN)

11 *Vermelding van het voortbrengsel gevolgd door de aanduiding van de klasse(n) en onderklasse(n)*

Plantenbak (kl 11-02; 25-02).

14 *Vermelding van de naam van de werkelijke ontwerper van de tekening*
VAN DE VEN Antonius J.W.M.



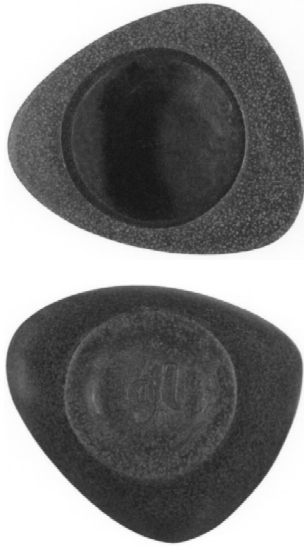

01 *Inschrijvingsnummer*
38095-09

Nummer en dagtekening (dag en uur) van het depot

83326-09 10.11.2009 , 14.00

Datum inschrijving

30.12.2009 ,

02 *Vervaldatum*

10.11.2014

03 *Naam van de deposant*

Capital Ornaments BV

04 *Adres (straat en nummer) van de deposant*

Lovense Kanaaldijk 80

05 *Postcode, plaats en land van de deposant*

5015 AK Tilburg,
Nederland

08 *Afbeelding van de tekening of het model*

ZIE AFBEELDING(EN)

11 *Vermelding van het voortbrengsel gevolgd door de aanduiding van de klasse(n) en onderklasse(n)*

Plantenbak (kl 11-02; 25-02).

14 *Vermelding van de naam van de werkelijke ontwerper van de tekening*

VAN DE VEN Antonius J.W.M.



01 *Inschrijvingsnummer*
38095-10

Nummer en dagtekening (dag en uur) van het depot

83326-10 10.11.2009 , 14.00

Datum inschrijving

30.12.2009 ,

02 *Vervaldatum*

10.11.2014

03 *Naam van de deposant*

Capital Ornaments BV

04 *Adres (straat en nummer) van de deposant*

Lovense Kanaaldijk 80

05 *Postcode, plaats en land van de deposant*

5015 AK Tilburg,
Nederland

08 *Afbeelding van de tekening of het model*

ZIE AFBEELDING(EN)

11 *Vermelding van het voortbrengsel gevolgd door de aanduiding van de klasse(n) en onderklasse(n)*

Plantenbak (kl 11-02; 25-02).

14 *Vermelding van de naam van de werkelijke ontwerper van de tekening*

VAN DE VEN Antonius J.W.M.



01 *Inschrijvingsnummer*
38095-11

Nummer en dagtekening (dag en uur) van het depot

83326-11 10.11.2009 , 14.00

Datum inschrijving

30.12.2009 ,

02 *Vervaldatum*

10.11.2014

03 *Naam van de deposant*

Capital Ornaments BV

04 *Adres (straat en nummer) van de deposant*

Lovense Kanaaldijk 80

05 *Postcode, plaats en land van de deposant*

5015 AK Tilburg,
Nederland

08 *Afbeelding van de tekening of het model*

ZIE AFBEELDING(EN)

11 *Vermelding van het voortbrengsel gevolgd door de aanduiding van de klasse(n) en onderklasse(n)*

Plantenbak (kl 11-02; 25-02).

14 *Vermelding van de naam van de werkelijke ontwerper van de tekening*

VAN DE VEN Antonius J.W.M.



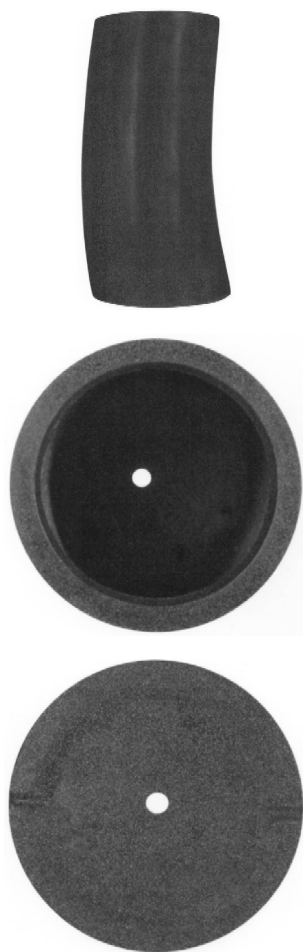

01 *Inschrijvingsnummer*
38095-12

Nummer en dagtekening (dag en uur) van het depot

83326-12 10.11.2009 , 14.00

Datum inschrijving

30.12.2009 ,

02 *Vervaldatum*
10.11.2014

03 *Naam van de deposant*
Capital Ornaments BV

04 *Adres (straat en nummer) van de deposant*
Lovense Kanaaldijk 80

05 *Postcode, plaats en land van de deposant*
5015 AK Tilburg,
Nederland

08 *Afbeelding van de tekening of het model*
ZIE AFBEELDING(EN)

11 *Vermelding van het voortbrengsel gevolgd door de aanduiding van de klasse(n) en onderklasse(n)*
Plantenbak (kl 11-02; 25-02).

14 *Vermelding van de naam van de werkelijke ontwerper van de tekening*
VAN DE VEN Antonius J.W.M.



01 *Inschrijvingsnummer*
38095-13

Nummer en dagtekening (dag en uur) van het depot

83326-13 10.11.2009 , 14.00

Datum inschrijving

30.12.2009 ,

02 *Vervaldatum*
10.11.2014

03 *Naam van de deposant*
Capital Ornaments BV

04 *Adres (straat en nummer) van de deposant*
Lovense Kanaaldijk 80

05 *Postcode, plaats en land van de deposant*
5015 AK Tilburg,
Nederland

08 *Afbeelding van de tekening of het model*
ZIE AFBEELDING(EN)

11 *Vermelding van het voortbrengsel gevolgd door de aanduiding van de klasse(n) en onderklasse(n)*

Onderzetter (kl 11-02; 25-02).

14 *Vermelding van de naam van de werkelijke ontwerper van de tekening*
VAN DE VEN Antonius J.W.M.



01 *Inschrijvingsnummer*
38095-14

Nummer en dagtekening (dag en uur) van het depot

83326-14 10.11.2009 , 14.00

Datum inschrijving

30.12.2009 ,

02 *Vervaldatum*
10.11.2014

03 *Naam van de deposant*
Capital Ornaments BV

04 *Adres (straat en nummer) van de deposant*
Lovense Kanaaldijk 80

05 *Postcode, plaats en land van de deposant*
5015 AK Tilburg,
Nederland

08 *Afbeelding van de tekening of het model*
ZIE AFBEELDING(EN)

11 *Vermelding van het voortbrengsel gevolgd door de aanduiding van de klasse(n) en onderklasse(n)*
Onderzetter (kl 11-02; 25-02).

14 *Vermelding van de naam van de werkelijke ontwerper van de tekening*
VAN DE VEN Antonius J.W.M.

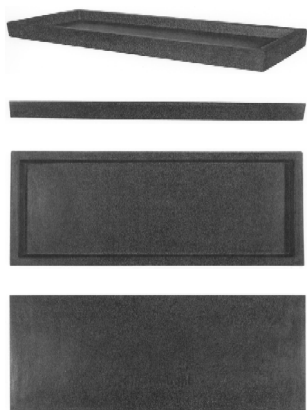

- 01 *Inschrijvingsnummer*
38095-15
Nummer en dagtekening (dag en uur) van het depot
83326-15 10.11.2009 , 14.00
Datum inschrijving
30.12.2009 ,
- 02 *Vervaldatum*
10.11.2014
- 03 *Naam van de deposant*
Capital Ornaments BV
- 04 *Adres (straat en nummer) van de deposant*
Lovense Kanaaldijk 80
- 05 *Postcode, plaats en land van de deposant*
5015 AK Tilburg, Nederland
- 08 *Afbeelding van de tekening of het model*
ZIE AFBEELDING(EN)
- 11 *Vermelding van het voortbrengsel gevolgd door de aanduiding van de klasse(n) en onderklasse(n)*
Onderzetter (kl 11-02; 25-02).
- 14 *Vermelding van de naam van de werkelijke ontwerper van de tekening*
VAN DE VEN Antonius J.W.M.

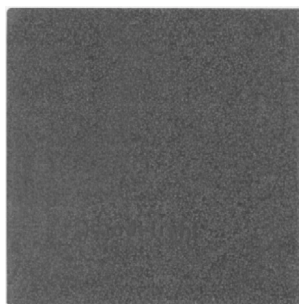
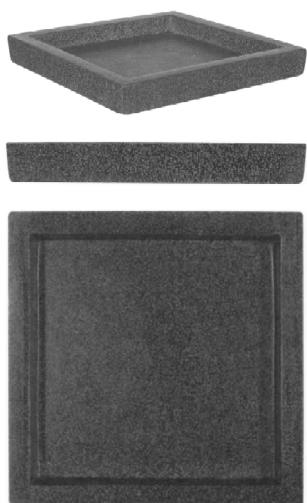

- 01 *Inschrijvingsnummer*
38095-16
Nummer en dagtekening (dag en uur) van het depot
83326-16 10.11.2009 , 14.00
Datum inschrijving
30.12.2009 ,
- 02 *Vervaldatum*
10.11.2014
- 03 *Naam van de deposant*
Capital Ornaments BV
- 04 *Adres (straat en nummer) van de deposant*
Lovense Kanaaldijk 80
- 05 *Postcode, plaats en land van de deposant*
5015 AK Tilburg, Nederland
- 08 *Afbeelding van de tekening of het model*
ZIE AFBEELDING(EN)
- 11 *Vermelding van het voortbrengsel gevolgd door de aanduiding van de klasse(n) en onderklasse(n)*
Plantenbak (kl 11-02; 25-02).
- 14 *Vermelding van de naam van de werkelijke ontwerper van de tekening*
VAN DE VEN Antonius J.W.M.

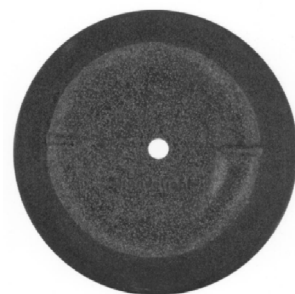

- 01 *Inschrijvingsnummer*
38095-17
Nummer en dagtekening (dag en uur) van het depot
83326-17 10.11.2009 , 14.00
Datum inschrijving
30.12.2009 ,
- 02 *Vervaldatum*
10.11.2014
- 03 *Naam van de deposant*
Capital Ornaments BV
- 04 *Adres (straat en nummer) van de deposant*
Lovense Kanaaldijk 80
- 05 *Postcode, plaats en land van de deposant*
5015 AK Tilburg, Nederland
- 08 *Afbeelding van de tekening of het model*
ZIE AFBEELDING(EN)
- 11 *Vermelding van het voortbrengsel gevolgd door de aanduiding van de klasse(n) en onderklasse(n)*
Plantenbak (kl 11-02; 25-02).
- 14 *Vermelding van de naam van de werkelijke ontwerper van de tekening*
VAN DE VEN Antonius J.W.M.



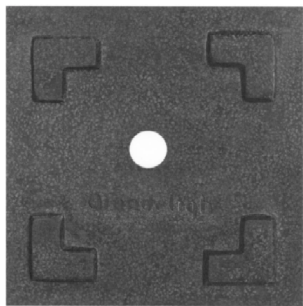
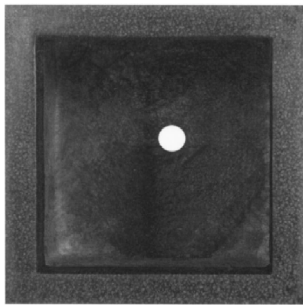

01 *Inschrijvingsnummer*

38095-18

Nummer en dagtekening (dag en uur) van het depot

83326-18 10.11.2009 , 14.00

Datum inschrijving

30.12.2009 ,

02 *Vervaldatum*

10.11.2014

03 *Naam van de deposant*

Capital Ornaments BV

04 *Adres (straat en nummer) van de deposant*

Lovense Kanaaldijk 80

05 *Postcode, plaats en land van de deposant*

5015 AK Tilburg,
Nederland

08 *Afbeelding van de tekening of het model*
ZIE AFBEELDING(EN)

11 *Vermelding van het voortbrengsel gevolgd door de aanduiding van de klasse(n) en onderklasse(n)*

Plantenbak (kl 11-02; 25-02).

14 *Vermelding van de naam van de werkelijke ontwerper van de tekening*

VAN DE VEN Antonius J.W.M.

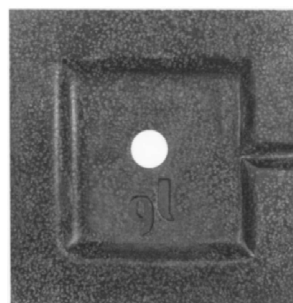
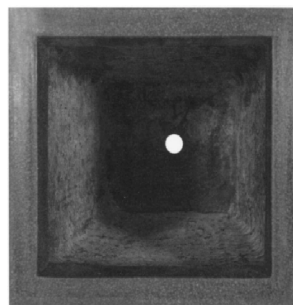
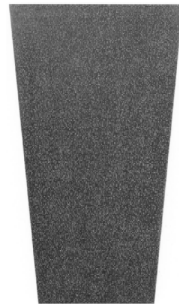

01 *Inschrijvingsnummer*

38095-19

Nummer en dagtekening (dag en uur) van het depot

83326-19 10.11.2009 , 14.00

Datum inschrijving

30.12.2009 ,

02 *Vervaldatum*

10.11.2014

03 *Naam van de deposant*

Capital Ornaments BV

04 *Adres (straat en nummer) van de deposant*

Lovense Kanaaldijk 80

05 *Postcode, plaats en land van de deposant*

5015 AK Tilburg,
Nederland

08 *Afbeelding van de tekening of het model*
ZIE AFBEELDING(EN)

11 *Vermelding van het voortbrengsel gevolgd door de aanduiding van de klasse(n) en onderklasse(n)*

Plantenbak (kl 11-02; 25-02).

14 *Vermelding van de naam van de werkelijke ontwerper van de tekening*

VAN DE VEN Antonius J.W.M.

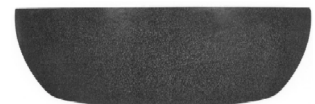

01 *Inschrijvingsnummer*

38095-20

Nummer en dagtekening (dag en uur) van het depot

83326-20 10.11.2009 , 14.00

Datum inschrijving

30.12.2009 ,

02 *Vervaldatum*

10.11.2014

03 *Naam van de deposant*

Capital Ornaments BV

04 *Adres (straat en nummer) van de deposant*

Lovense Kanaaldijk 80

05 *Postcode, plaats en land van de deposant*

5015 AK Tilburg,
Nederland

08 *Afbeelding van de tekening of het model*
ZIE AFBEELDING(EN)

- 11 *Vermelding van het voortbrengsel gevolgd door de aanduiding van de klasse(n) en onderklasse(n)*
Plantenbak (kl 11-02; 25-02).
- 14 *Vermelding van de naam van de werkelijke ontwerper van de tekening*
VAN DE VEN Antonius J.W.M.



- 03 *Naam van de deposant*
Capital Ornaments BV
- 04 *Adres (straat en nummer) van de deposant*
Lovense Kanaaldijk 80
- 05 *Postcode, plaats en land van de deposant*
5015 AK Tilburg,
Nederland
- 08 *Afbeelding van de tekening of het model*
ZIE AFBEELDING(EN)
- 11 *Vermelding van het voortbrengsel gevolgd door de aanduiding van de klasse(n) en onderklasse(n)*
Plantenbak (kl 11-02; 25-02).
- 14 *Vermelding van de naam van de werkelijke ontwerper van de tekening*
VAN DE VEN Antonius J.W.M.

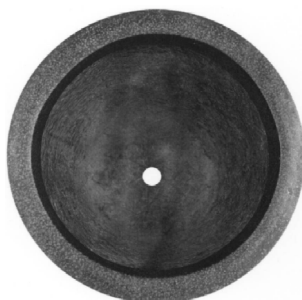

- 01 *Inschrijvingsnummer*
38095-22
- Nummer en dagtekening (dag en uur) van het depot*
83326-22 10.11.2009 , 14.00
- Datum inschrijving*
30.12.2009 ,
- 02 *Vervaldatum*
10.11.2014
- 03 *Naam van de deposant*
Capital Ornaments BV
- 04 *Adres (straat en nummer) van de deposant*
Lovense Kanaaldijk 80
- 05 *Postcode, plaats en land van de deposant*
5015 AK Tilburg,
Nederland
- 08 *Afbeelding van de tekening of het model*
ZIE AFBEELDING(EN)
- 11 *Vermelding van het voortbrengsel gevolgd door de aanduiding van de klasse(n) en onderklasse(n)*
Plantenbak (kl 11-02; 25-02).
- 14 *Vermelding van de naam van de werkelijke ontwerper van de tekening*
VAN DE VEN Antonius J.W.M.

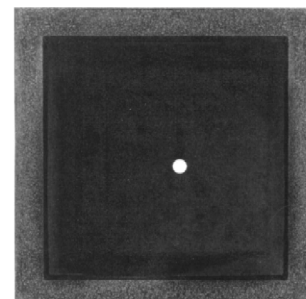

- 01 *Inschrijvingsnummer*
38095-21
- Nummer en dagtekening (dag en uur) van het depot*
83326-21 10.11.2009 , 14.00
- Datum inschrijving*
30.12.2009 ,
- 02 *Vervaldatum*
10.11.2014

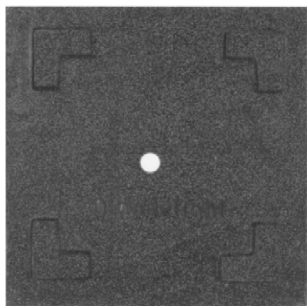

01 *Inschrijvingsnummer*
38095-23

Nummer en dagtekening (dag en uur) van het depot

83326-23 10.11.2009 , 14.00

Datum inschrijving

30.12.2009 ,

02 *Vervaldatum*
10.11.2014

03 *Naam van de deposant*
Capital Ornaments BV

04 *Adres (straat en nummer) van de deposant*
Lovense Kanaaldijk 80

05 *Postcode, plaats en land van de deposant*
5015 AK Tilburg,
Nederland

08 *Afbeelding van de tekening of het model*
ZIE AFBEELDING(EN)

11 *Vermelding van het voortbrengsel gevolgd door de aanduiding van de klasse(n) en onderklasse(n)*

Plantenbak (kl 11-02; 25-02).

14 *Vermelding van de naam van de werkelijke ontwerper van de tekening*
VAN DE VEN Antonius J.W.M.

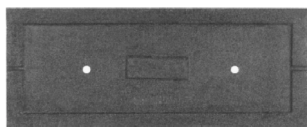
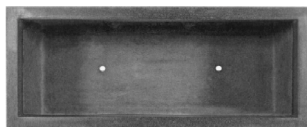
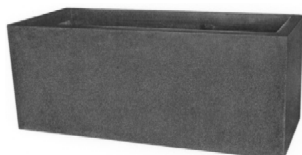

01 *Inschrijvingsnummer*
38095-24

Nummer en dagtekening (dag en uur) van het depot

83326-24 10.11.2009 , 14.00

Datum inschrijving

30.12.2009 ,

02 *Vervaldatum*
10.11.2014

03 *Naam van de deposant*
Capital Ornaments BV

04 *Adres (straat en nummer) van de deposant*
Lovense Kanaaldijk 80

05 *Postcode, plaats en land van de deposant*
5015 AK Tilburg,
Nederland

08 *Afbeelding van de tekening of het model*
ZIE AFBEELDING(EN)

11 *Vermelding van het voortbrengsel gevolgd door de aanduiding van de klasse(n) en onderklasse(n)*

Plantenbak (kl 11-02; 25-02).

14 *Vermelding van de naam van de werkelijke ontwerper van de tekening*
VAN DE VEN Antonius J.W.M.

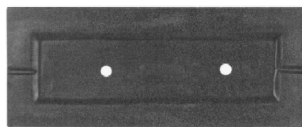
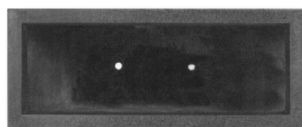
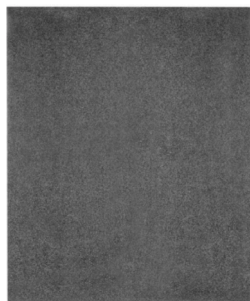
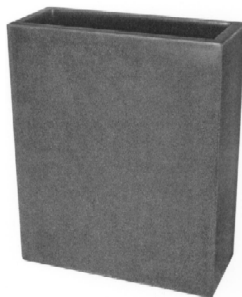

01 *Inschrijvingsnummer*
38095-25

Nummer en dagtekening (dag en uur) van het depot

83326-25 10.11.2009 , 14.00

Datum inschrijving

30.12.2009 ,

02 *Vervaldatum*
10.11.2014

03 *Naam van de deposant*
Capital Ornaments BV

04 *Adres (straat en nummer) van de deposant*
Lovense Kanaaldijk 80

05 *Postcode, plaats en land van de deposant*
5015 AK Tilburg,
Nederland

08 *Afbeelding van de tekening of het model*
ZIE AFBEELDING(EN)

11 *Vermelding van het voortbrengsel gevolgd door de aanduiding van de klasse(n) en onderklasse(n)*

Wandbak (kl 11-02; 25-02).

14 *Vermelding van de naam van de werkelijke ontwerper van de tekening*
VAN DE VEN Antonius J.W.M.

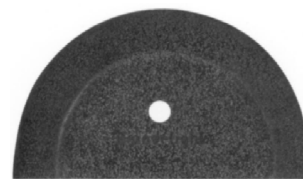
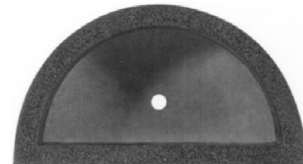

01 *Inschrijvingsnummer*
38095-26

Nummer en dagtekening (dag en uur) van het depot

83326-26 10.11.2009 , 14.00

Datum inschrijving

30.12.2009 ,

02 *Vervaldatum*
10.11.2014

03 *Naam van de deposant*
Capital Ornaments BV

04 *Adres (straat en nummer) van de deposant*
Lovense Kanaaldijk 80

- 05 *Postcode, plaats en land van de deposant*
5015 AK Tilburg,
Nederland
- 08 *Afbeelding van de tekening of het model*
ZIE AFBEELDING(EN)
- 11 *Vermelding van het voortbrengsel gevolgd
door de aanduiding van de klasse(n) en
onderklasse(n)*
Hangpot (kl 11-02; 25-02).
- 14 *Vermelding van de naam van de werkelijke
ontwerper van de tekening*
VAN DE VEN Antonius J.W.M.

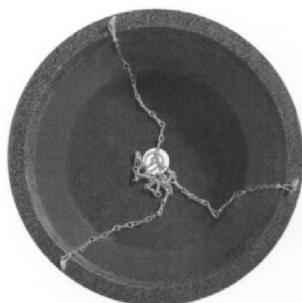

- 01 *Inschrijvingsnummer*
38095-27
- Nummer en dagtekening (dag en uur) van het
depot*
83326-27 10.11.2009 , 14.00

- Datum inschrijving*
30.12.2009 ,
- 02 *Vervaldatum*
10.11.2014
- 03 *Naam van de deposant*
Capital Ornaments BV
- 04 *Adres (straat en nummer) van de deposant*
Lovense Kanaaldijk 80
- 05 *Postcode, plaats en land van de deposant*
5015 AK Tilburg,
Nederland
- 08 *Afbeelding van de tekening of het model*
ZIE AFBEELDING(EN)
- 11 *Vermelding van het voortbrengsel gevolgd
door de aanduiding van de klasse(n) en
onderklasse(n)*
Plantenbak (kl 11-02; 25-02).
- 14 *Vermelding van de naam van de werkelijke
ontwerper van de tekening*
VAN DE VEN Antonius J.W.M.

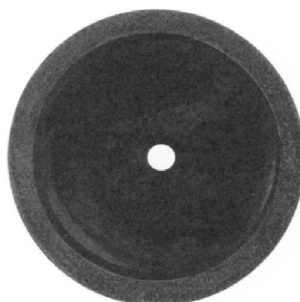

- 01 *Inschrijvingsnummer*
38095-28
- Nummer en dagtekening (dag en uur) van het
depot*
83326-28 10.11.2009 , 14.00
- Datum inschrijving*
30.12.2009 ,
- 02 *Vervaldatum*
10.11.2014
- 03 *Naam van de deposant*
Capital Ornaments BV
- 04 *Adres (straat en nummer) van de deposant*
Lovense Kanaaldijk 80
- 05 *Postcode, plaats en land van de deposant*
5015 AK Tilburg,
Nederland
- 08 *Afbeelding van de tekening of het model*
ZIE AFBEELDING(EN)
- 11 *Vermelding van het voortbrengsel gevolgd
door de aanduiding van de klasse(n) en
onderklasse(n)*
Plantenbak (kl 11-02; 25-02).
- 14 *Vermelding van de naam van de werkelijke
ontwerper van de tekening*
VAN DE VEN Antonius J.W.M.

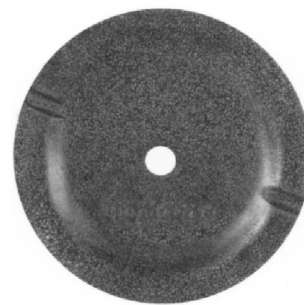



- 01 *Inschrijvingsnummer*
38095-29
Nummer en dagtekening (dag en uur) van het depot
83326-29 10.11.2009 , 14.00
Datum inschrijving
30.12.2009 ,
- 02 *Vervaldatum*
10.11.2014
- 03 *Naam van de deposant*
Capital Ornaments BV
- 04 *Adres (straat en nummer) van de deposant*
Lovense Kanaaldijk 80
- 05 *Postcode, plaats en land van de deposant*
5015 AK Tilburg,
Nederland
- 08 *Afbeelding van de tekening of het model*
ZIE AFBEELDING(EN)
- 11 *Vermelding van het voortbrengsel gevolgd door de aanduiding van de klasse(n) en onderklasse(n)*
Plantenbak (kl 11-02; 25-02).
- 14 *Vermelding van de naam van de werkelijke ontwerper van de tekening*
VAN DE VEN Antonius J.W.M.

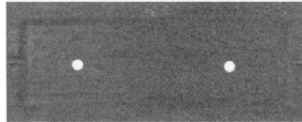
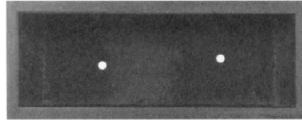

- 01 *Inschrijvingsnummer*
38095-30
Nummer en dagtekening (dag en uur) van het depot
83326-30 10.11.2009 , 14.00
Datum inschrijving
30.12.2009 ,
- 02 *Vervaldatum*
10.11.2014
- 03 *Naam van de deposant*
Capital Ornaments BV
- 04 *Adres (straat en nummer) van de deposant*
Lovense Kanaaldijk 80
- 05 *Postcode, plaats en land van de deposant*
5015 AK Tilburg,
Nederland
- 08 *Afbeelding van de tekening of het model*
ZIE AFBEELDING(EN)
- 11 *Vermelding van het voortbrengsel gevolgd door de aanduiding van de klasse(n) en onderklasse(n)*
Vogelschaal (kl 11-02; 30-03).
- 14 *Vermelding van de naam van de werkelijke ontwerper van de tekening*
VAN DE VEN Antonius J.W.M.

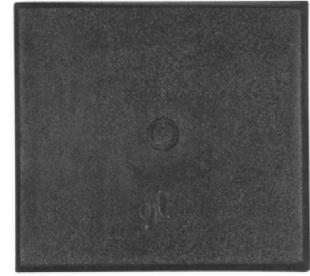
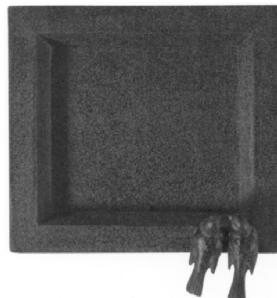

- 01 *Inschrijvingsnummer*
38095-31
Nummer en dagtekening (dag en uur) van het depot
83326-31 10.11.2009 , 14.00
Datum inschrijving
30.12.2009 ,
- 02 *Vervaldatum*
10.11.2014
- 03 *Naam van de deposant*
Capital Ornaments BV
- 04 *Adres (straat en nummer) van de deposant*
Lovense Kanaaldijk 80
- 05 *Postcode, plaats en land van de deposant*
5015 AK Tilburg,
Nederland
- 08 *Afbeelding van de tekening of het model*
ZIE AFBEELDING(EN)
- 11 *Vermelding van het voortbrengsel gevolgd door de aanduiding van de klasse(n) en onderklasse(n)*
Vogelschaal (kl 11-02; 30-03).
- 14 *Vermelding van de naam van de werkelijke ontwerper van de tekening*
VAN DE VEN Antonius J.W.M.

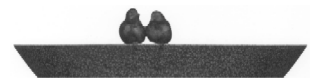
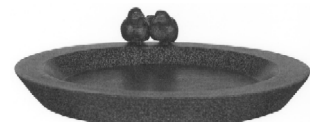



01 *Inschrijvingsnummer*
38095-32

Nummer en dagtekening (dag en uur) van het depot

83326-32 10.11.2009 , 14.00

Datum inschrijving

30.12.2009 ,

02 *Vervaldatum*

10.11.2014

03 *Naam van de deposant*

Capital Ornaments BV

04 *Adres (straat en nummer) van de deposant*

Lovense Kanaaldijk 80

05 *Postcode, plaats en land van de deposant*

5015 AK Tilburg,
Nederland

08 *Afbeelding van de tekening of het model*

ZIE AFBEELDING(EN)

11 *Vermelding van het voortbrengsel gevolgd door de aanduiding van de klasse(n) en onderklasse(n)*

Plantenbak (kl 11-02; 25-02).

14 *Vermelding van de naam van de werkelijke ontwerper van de tekening*

VAN DE VEN Antonius J.W.M.

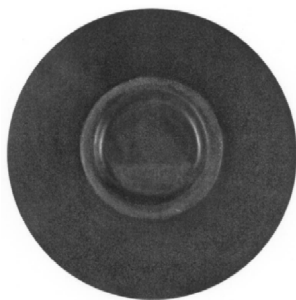

01 *Inschrijvingsnummer*
38095-33

Nummer en dagtekening (dag en uur) van het depot

83326-33 10.11.2009 , 14.00

Datum inschrijving

30.12.2009 ,

02 *Vervaldatum*

10.11.2014

03 *Naam van de deposant*

Capital Ornaments BV

04 *Adres (straat en nummer) van de deposant*

Lovense Kanaaldijk 80

05 *Postcode, plaats en land van de deposant*

5015 AK Tilburg,
Nederland

08 *Afbeelding van de tekening of het model*

ZIE AFBEELDING(EN)

11 *Vermelding van het voortbrengsel gevolgd door de aanduiding van de klasse(n) en onderklasse(n)*

Plantenbak (kl 11-02; 25-02).

14 *Vermelding van de naam van de werkelijke ontwerper van de tekening*

VAN DE VEN Antonius J.W.M.

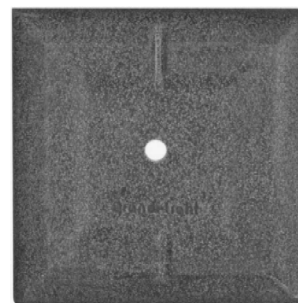
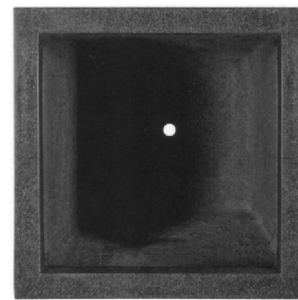
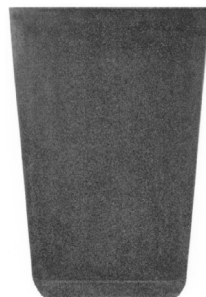

01 *Inschrijvingsnummer*
38095-34

Nummer en dagtekening (dag en uur) van het depot

83326-34 10.11.2009 , 14.00

Datum inschrijving

30.12.2009 ,

02 *Vervaldatum*

10.11.2014

03 *Naam van de deposant*

Capital Ornaments BV

04 *Adres (straat en nummer) van de deposant*

Lovense Kanaaldijk 80

05 *Postcode, plaats en land van de deposant*

5015 AK Tilburg,
Nederland

08 *Afbeelding van de tekening of het model*

ZIE AFBEELDING(EN)

11 *Vermelding van het voortbrengsel gevolgd door de aanduiding van de klasse(n) en onderklasse(n)*

Zuil (kl 11-02; 25-02).

14 *Vermelding van de naam van de werkelijke ontwerper van de tekening*

VAN DE VEN Antonius J.W.M.

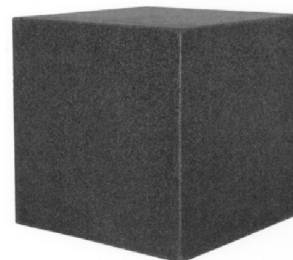

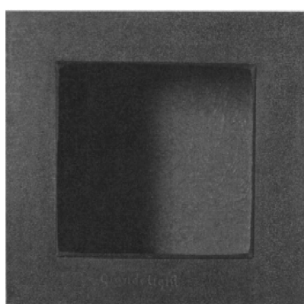
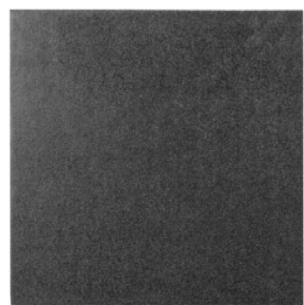
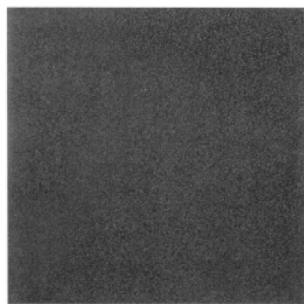

01 *Inschrijvingsnummer*
38095-35

Nummer en dagtekening (dag en uur) van het depot

83326-35 10.11.2009 , 14.00

Datum inschrijving

30.12.2009 ,

02 *Vervaldatum*
10.11.2014

03 *Naam van de deposant*
Capital Ornaments BV

04 *Adres (straat en nummer) van de deposant*
Lovense Kanaaldijk 80

05 *Postcode, plaats en land van de deposant*
5015 AK Tilburg,
Nederland

08 *Afbeelding van de tekening of het model*
ZIE AFBEELDING(EN)

11 *Vermelding van het voortbrengsel gevolgd door de aanduiding van de klasse(n) en onderklasse(n)*
Zuil (kl 11-02; 25-02).

14 *Vermelding van de naam van de werkelijke ontwerper van de tekening*
VAN DE VEN Antonius J.W.M.

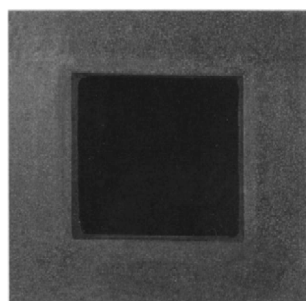
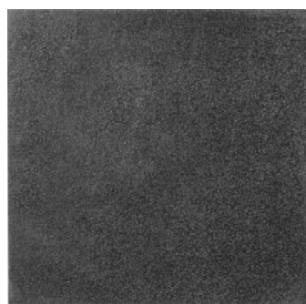

01 *Inschrijvingsnummer*
38095-36

Nummer en dagtekening (dag en uur) van het depot

83326-36 10.11.2009 , 14.00

Datum inschrijving

30.12.2009 ,

02 *Vervaldatum*
10.11.2014

03 *Naam van de deposant*
Capital Ornaments BV

04 *Adres (straat en nummer) van de deposant*
Lovense Kanaaldijk 80

05 *Postcode, plaats en land van de deposant*
5015 AK Tilburg,
Nederland

08 *Afbeelding van de tekening of het model*
ZIE AFBEELDING(EN)

11 *Vermelding van het voortbrengsel gevolgd door de aanduiding van de klasse(n) en onderklasse(n)*

Zuil (kl 11-02; 25-02).

14 *Vermelding van de naam van de werkelijke ontwerper van de tekening*

VAN DE VEN Antonius J.W.M.

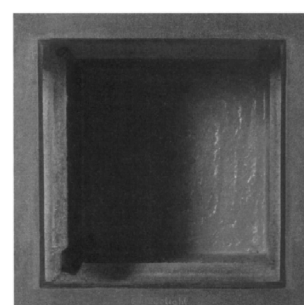
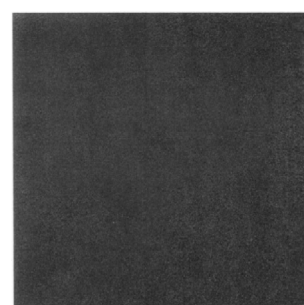

01 *Inschrijvingsnummer*
38095-37

Nummer en dagtekening (dag en uur) van het depot

83326-37 10.11.2009 , 14.00

Datum inschrijving

30.12.2009 ,

- 02 *Vervaldatum*
10.11.2014
- 03 *Naam van de depositant*
Capital Ornaments BV
- 04 *Adres (straat en nummer) van de depositant*
Lovense Kanaaldijk 80
- 05 *Postcode, plaats en land van de depositant*
5015 AK Tilburg,
Nederland
- 08 *Afbeelding van de tekening of het model*
ZIE AFBEELDING(EN)
- 11 *Vermelding van het voortbrengsel gevolgd door de aanduiding van de klasse(n) en onderklasse(n)*
Plantenbak (kl 11-02; 25-02).
- 14 *Vermelding van de naam van de werkelijke ontwerper van de tekening*
VAN DE VEN Antonius J.W.M.



- 01 *Inschrijvingsnummer*
38095-38
- Nummer en dagtekening (dag en uur) van het depot*
83326-38 10.11.2009 , 14.00
- Datum inschrijving*
30.12.2009 ,
- 02 *Vervaldatum*
10.11.2014
- 03 *Naam van de depositant*
Capital Ornaments BV
- 04 *Adres (straat en nummer) van de depositant*
Lovense Kanaaldijk 80
- 05 *Postcode, plaats en land van de depositant*
5015 AK Tilburg,
Nederland
- 08 *Afbeelding van de tekening of het model*
ZIE AFBEELDING(EN)
- 11 *Vermelding van het voortbrengsel gevolgd door de aanduiding van de klasse(n) en onderklasse(n)*
Plantenbak (kl 11-02; 25-02).
- 14 *Vermelding van de naam van de werkelijke ontwerper van de tekening*
VAN DE VEN Antonius J.W.M.

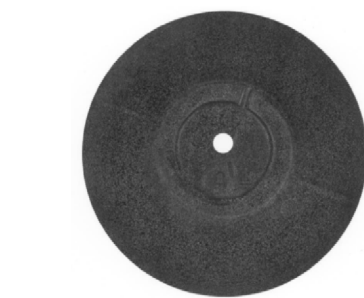
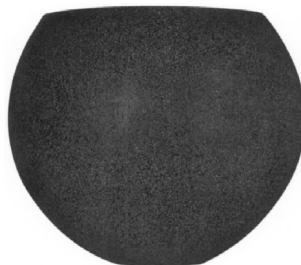

- 01 *Inschrijvingsnummer*
38095-39
- Nummer en dagtekening (dag en uur) van het depot*
83326-39 10.11.2009 , 14.00
- Datum inschrijving*
30.12.2009 ,
- 02 *Vervaldatum*
10.11.2014
- 03 *Naam van de depositant*
Capital Ornaments BV
- 04 *Adres (straat en nummer) van de depositant*
Lovense Kanaaldijk 80
- 05 *Postcode, plaats en land van de depositant*
5015 AK Tilburg,
Nederland
- 08 *Afbeelding van de tekening of het model*
ZIE AFBEELDING(EN)
- 11 *Vermelding van het voortbrengsel gevolgd door de aanduiding van de klasse(n) en onderklasse(n)*
Plantenbak (kl 11-02; 25-02).
- 14 *Vermelding van de naam van de werkelijke ontwerper van de tekening*
VAN DE VEN Antonius J.W.M.

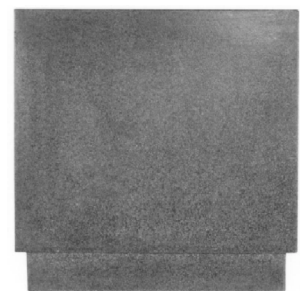
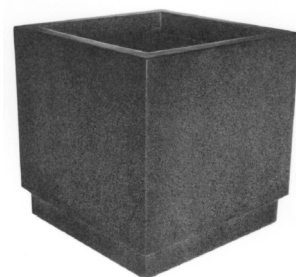

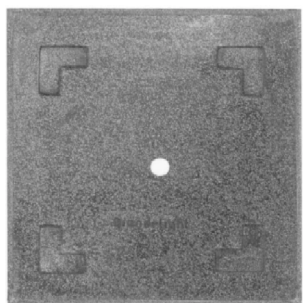
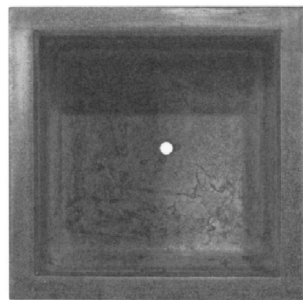

01 *Inschrijvingsnummer*

38095-40

Nummer en dagtekening (dag en uur) van het depot

83326-40 10.11.2009 , 14.00

Datum inschrijving

30.12.2009 ,

02 *Vervaldatum*

10.11.2014

03 *Naam van de deposant*

Capital Ornaments BV

04 *Adres (straat en nummer) van de deposant*

Lovense Kanaaldijk 80

05 *Postcode, plaats en land van de deposant*

5015 AK Tilburg,
Nederland

08 *Afbeelding van de tekening of het model*

ZIE AFBEELDING(EN)

11 *Vermelding van het voortbrengsel gevolgd door de aanduiding van de klasse(n) en onderklasse(n)*

Plantenbak (kl 11-02; 25-02).

14 *Vermelding van de naam van de werkelijke ontwerper van de tekening*

VAN DE VEN Antonius J.W.M.

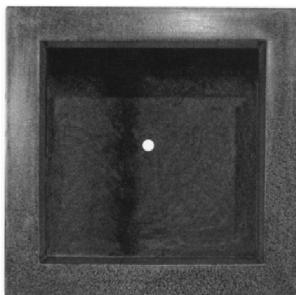
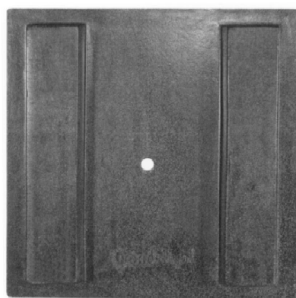
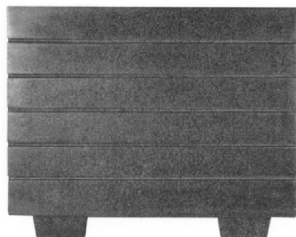

01 *Inschrijvingsnummer*

38095-41

Nummer en dagtekening (dag en uur) van het depot

83326-41 10.11.2009 , 14.00

Datum inschrijving

30.12.2009 ,

02 *Vervaldatum*

10.11.2014

03 *Naam van de deposant*

Capital Ornaments BV

04 *Adres (straat en nummer) van de deposant*

Lovense Kanaaldijk 80

05 *Postcode, plaats en land van de deposant*

5015 AK Tilburg,
Nederland

08 *Afbeelding van de tekening of het model*

ZIE AFBEELDING(EN)

11 *Vermelding van het voortbrengsel gevolgd door de aanduiding van de klasse(n) en onderklasse(n)*

Kruk (kl 6-01; 11-02; 25-02).

14 *Vermelding van de naam van de werkelijke ontwerper van de tekening*

VAN DE VEN Antonius J.W.M.

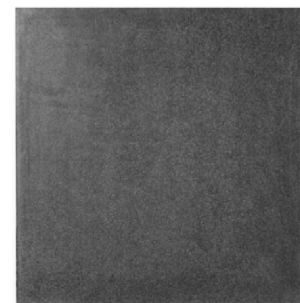
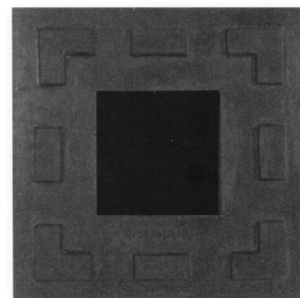
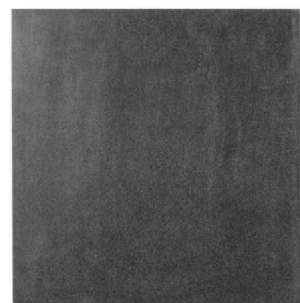
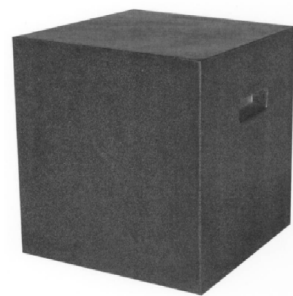

01 *Inschrijvingsnummer*

38095-42

Nummer en dagtekening (dag en uur) van het depot

83326-42 10.11.2009 , 14.00

Datum inschrijving

30.12.2009 ,

02 *Vervaldatum*

10.11.2014

03 *Naam van de deposant*

Capital Ornaments BV

04 *Adres (straat en nummer) van de deposant*

Lovense Kanaaldijk 80

05 *Postcode, plaats en land van de deposant*

5015 AK Tilburg,
Nederland

- 08 *Afbeelding van de tekening of het model*
ZIE AFBEELDING(EN)
- 11 *Vermelding van het voortbrengsel gevolgd door de aanduiding van de klasse(n) en onderklasse(n)*
Plantenbak (kl 11-02; 25-02).
- 14 *Vermelding van de naam van de werkelijke ontwerper van de tekening*
VAN DE VEN Antonius J.W.M.

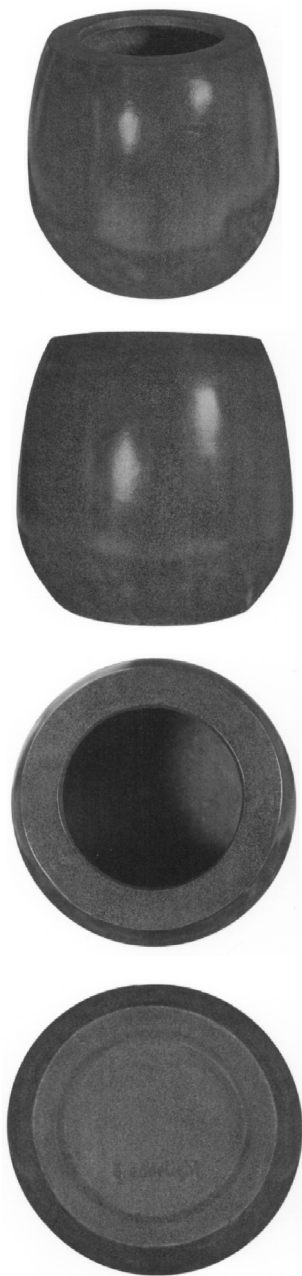

- 01 *Inschrijvingsnummer*
38095-43
Nummer en dagtekening (dag en uur) van het depot
83326-43 10.11.2009 , 14.00
Datum inschrijving
30.12.2009 ,

- 02 *Vervaldatum*
10.11.2014
- 03 *Naam van de deposant*
Capital Ornaments BV
- 04 *Adres (straat en nummer) van de deposant*
Lovense Kanaaldijk 80
- 05 *Postcode, plaats en land van de deposant*
5015 AK Tilburg,
Nederland
- 08 *Afbeelding van de tekening of het model*
ZIE AFBEELDING(EN)
- 11 *Vermelding van het voortbrengsel gevolgd door de aanduiding van de klasse(n) en onderklasse(n)*
Plantenbak (kl 11-02; 25-02).
- 14 *Vermelding van de naam van de werkelijke ontwerper van de tekening*
VAN DE VEN Antonius J.W.M.



- 01 *Inschrijvingsnummer*
38095-44
Nummer en dagtekening (dag en uur) van het depot
83326-44 10.11.2009 , 14.00
Datum inschrijving
30.12.2009 ,
- 02 *Vervaldatum*
10.11.2014
- 03 *Naam van de deposant*
Capital Ornaments BV

- 04 *Adres (straat en nummer) van de deposant*
Lovense Kanaaldijk 80
- 05 *Postcode, plaats en land van de deposant*
5015 AK Tilburg,
Nederland
- 08 *Afbeelding van de tekening of het model*
ZIE AFBEELDING(EN)
- 11 *Vermelding van het voortbrengsel gevolgd door de aanduiding van de klasse(n) en onderklasse(n)*
Plantenbak (kl 11-02; 25-02).
- 14 *Vermelding van de naam van de werkelijke ontwerper van de tekening*
VAN DE VEN Antonius J.W.M.



- 01 *Inschrijvingsnummer*
38095-45

Nummer en dagtekening (dag en uur) van het depot

83326-45 10.11.2009 , 14.00

Datum inschrijving

30.12.2009 ,

02 *Vervaldatum*

10.11.2014

03 *Naam van de deposant*

Capital Ornaments BV

04 *Adres (straat en nummer) van de deposant*

Lovense Kanaaldijk 80

05 *Postcode, plaats en land van de deposant*

5015 AK Tilburg,
Nederland

08 *Afbeelding van de tekening of het model*

ZIE AFBEELDING(EN)

11 *Vermelding van het voortbrengsel gevolgd door de aanduiding van de klasse(n) en onderklasse(n)*

Plantenbak (kl 11-02; 25-02).

14 *Vermelding van de naam van de werkelijke ontwerper van de tekening*

VAN DE VEN Antonius J.W.M.

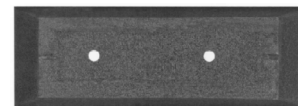

#@mmp 2358

01 *Inschrijvingsnummer*

38095-46

Nummer en dagtekening (dag en uur) van het depot

83326-46 10.11.2009 , 14.00

Datum inschrijving

30.12.2009 ,

02 *Vervaldatum*

10.11.2014

03 *Naam van de deposant*

Capital Ornaments BV

04 *Adres (straat en nummer) van de deposant*

Lovense Kanaaldijk 80

05 *Postcode, plaats en land van de deposant*

5015 AK Tilburg,
Nederland

08 *Afbeelding van de tekening of het model*

ZIE AFBEELDING(EN)

11 *Vermelding van het voortbrengsel gevolgd door de aanduiding van de klasse(n) en onderklasse(n)*

Plantenbak (kl 11-02; 25-02).

14 *Vermelding van de naam van de werkelijke ontwerper van de tekening*

VAN DE VEN Antonius J.W.M.

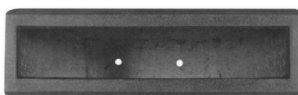
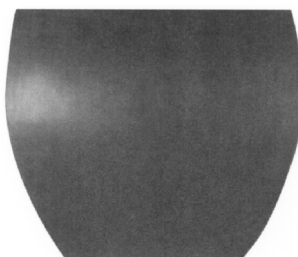



Rubriek II

Rubrique II

Beneluxdepots ingeschreven overeenkomstig artikel 3.11 van het Benelux-verdrag inzake de intellectuele eigendom waarvan door de deposant opschorting van de publicatie van de inschrijving is gevraagd (artikel 3.12 van het Benelux-verdrag inzake de intellectuele eigendom).

- 01 Volgnummer van de inschrijving, datum van inschrijving;
- 15 Vermelding van de termijn waarvoor opschorting van de publicatie werd gevraagd.

Dépôts Benelux enregistrés conformément aux dispositions de l'article 3.11 de la Convention Benelux en matière de propriété intellectuelle pour lesquels le déposant a demandé l'ajournement de la publication de l'enregistrement (article 3.12 de la Convention Benelux en matière de propriété intellectuelle).

- 01 Numéro d'ordre de l'enregistrement, la date d'enregistrement;
- 15 Indication de la période d'ajournement de la publication.



01 *Inschrijvingsnummer*
38096-01

15 *Vermelding van de uiterlijke opschortingsdatum van de publicatie*
02.11.2010

01 *Inschrijvingsnummer*
38096-02

15 *Vermelding van de uiterlijke opschortingsdatum van de publicatie*
02.11.2010

#@mmpp 12



Rubriek III Rubrique III

Beneluxdepots ingeschreven overeenkomstig artikel 3.11 van het Benelux-verdrag inzake de intellectuele eigendom waarvan door de deposant opschorting van de publicatie van de inschrijving werd gevraagd.

- 01 Volgnummer van de inschrijving alsmede nummer en dagtekening (dag, uur en minuut) van het depot, datum van inschrijving;
- 02 Datum waarop de geldigheidsduur van de inschrijving verstrijkt;
- 03 Naam van de deposant;
- 04 Adres (straat);
- 05 Plaats en land;
- 06 In voorkomend geval, naam en adres van de gemachtigde of, in voorkomend geval, vermelding van het correspondentie-adres van de deposant;
- 08 Afbeelding(en) van de tekening of het model;
- 09 In voorkomend geval, vermelding van de kleur(en);
- 10 in voorkomend geval, nadere omschrijving van de onder code 09 genoemde kleur(en);
- 11 Vermelding van het voortbrengsel alsmede klasse(n) en onderklasse(n) aanduiding;
- 12 In voorkomend geval, vermelding van de kenmerkende eigenschappen van de tekening of het model;
- 13 In voorkomend geval, vermelding van het recht van voorrang als bedoeld in artikel 4 van het Verdrag van Parijs tot bescherming van de Industriële Eigendom;
- 14 In voorkomend geval, vermelding van de naam van de werkelijke ontwerper van de tekening of het model;
- 15 Vermelding van de termijn waarvoor opschorting van de publicatie werd gevraagd.

Dépôts Benelux enregistrés conformément aux dispositions de l'article 3.11 de la Convention Benelux en matière de propriété intellectuelle pour lesquels le déposant avait demandé l'ajournement de la publication.

- 01 Numéro d'ordre de l'enregistrement ainsi que le numéro et la date (jour, heure et minute) du dépôt, la date d'enregistrement;
- 02 Date d'échéance de la durée de protection de l'enregistrement;
- 03 Nom du déposant;
- 04 Adresse (rue);
- 05 Localité et pays;
- 06 Le cas échéant, le nom et l'adresse du mandataire ou, le cas échéant, l'indication de l'adresse postale du déposant;
- 08 Reproduction(s) du dessin ou du modèle;
- 09 Le cas échéant, l'indication de la (des) couleur(s);
- 10 Le cas échéant, la description de la (des) couleur(s) mentionnée(s) au code 09;
- 11 Indication du produit ainsi que l'indication de la (des) classe(s) et de la (des) sous-classe(s);
- 12 Le cas échéant, l'indication des éléments caractéristiques du dessin ou du modèle;
- 13 Le cas échéant, l'indication du droit de priorité tel que visé à l'article 4 de la Convention de Paris pour la protection de la Propriété Industrielle;
- 14 Le cas échéant, l'indication du nom du véritable créateur du dessin ou du modèle;
- 15 Indication de la période d'ajournement de la publication.



- 01 *Inschrijvingsnummer*
37859-00

Nummer en dagtekening (dag en uur) van het depot

82992-00 19.01.2009 , 08.00

Datum inschrijving

07.05.2009 ,

- 02 *Vervaldatum*

19.01.2014

- 03 *Naam van de deposant*

Monique K.K. Mols

h.o.d.n. Monique Mols Interieurstyliste

- 04 *Adres (straat en nummer) van de deposant*
Windmolen 11

- 05 *Postcode, plaats en land van de deposant*
6003 BK Weert,
Nederland

- 08 *Afbeelding van de tekening of het model*
ZIE AFBEELDING(EN)

- 11 *Vermelding van het voortbrengsel gevolgd door de aanduiding van de klasse(n) en onderklasse(n)*

Ophangbeugel voor handdoek (kl 8-08).

- 14 *Vermelding van de naam van de werkelijke ontwerper van de tekening*
VEREIJKEN-MOLS Monique

- 15 *Vermelding van de uiterlijke opschortingsdatum van de publicatie*
19.02.2010

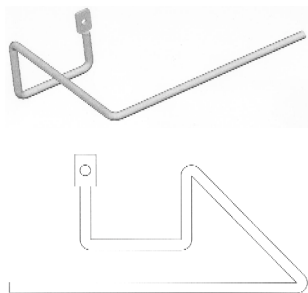

- 01 *Numéro d'enregistrement*
37983-00

Numéro, date et heure du dépôt

83008-00 30.01.2009 , 08.00

Date de l'enregistrement

20.08.2009 ,

- 02 *Date d'échéance*

30.01.2014

- 03 *Nom du déposant*

LE GOFF Mickaël

- 04 *Adresse (rue et numéro) du déposant*
Rue Gillardin 4

- 05 *Code postal, localité et pays du déposant*
L-4735 Petange,
Grand-Duché de Luxembourg

- 08 *Reproduction du dessin ou modèle*
VOIR REPRODUCTION(S)

- 09 *Indication de la (des) couleur(s)*
blanc, violet, mauve, noir, rose

- 11 *Indication du produit suivi de la (des) classe(s) et de la (des) sous-classe(s)*
Symbole graphique (cl 32-00).

- 12 *Description des éléments caractéristiques de l'aspect nouveau du produit; le cas échéant, indication des parties du dessin ou modèle auxquelles se rapportent les couleurs*

Le symbole graphique comporte l'inscription "DRAG" et le texte energy drink; la lettre "g" comprend un dragon; le tout repris dans un cercle avec un décor florale en dessus et en dessous.

- 14 *Indication du nom du véritable créateur du dessin ou modèle*

LE GOFF Mickaël

- 15 *Indication de l'ultime date pour l'ajournement de la publication*

30.01.2010



- 01 *Inschrijvingsnummer*
38017-00

Nummer en dagtekening (dag en uur) van het depot

83203-00 31.08.2009 , 08.00

Datum inschrijving

23.09.2009 ,

- 02 *Vervaldatum*

31.08.2014

- 03 *Naam van de deposant*

Plein06 vof

- 04 *Adres (straat en nummer) van de deposant*
Schiekade 830, Postbus 299

- 05 *Postcode, plaats en land van de deposant*
3000 AG Rotterdam, Nederland.

- 08 *Afbeelding van de tekening of het model*
ZIE AFBEELDING(EN)

- 11 *Vermelding van het voortbrengsel gevolgd door de aanduiding van de klasse(n) en onderklasse(n)*

Verlichtingsarmatuur (kl 26-05).

- 14 *Vermelding van de naam van de werkelijke ontwerper van de tekening*
VAN DER VEEN Robbert Jan

- 15 *Vermelding van de uiterlijke opschortingsdatum van de publicatie*
01.02.2010

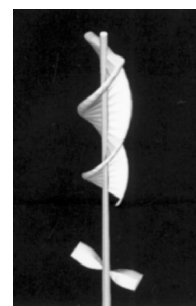
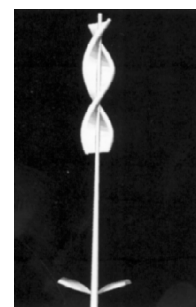
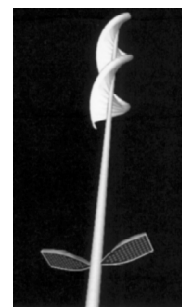
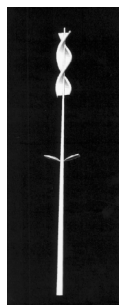

- 01 *Inschrijvingsnummer*
38065-00

Nummer en dagtekening (dag en uur) van het depot

82994-00 23.03.2009 , 08.00

Datum inschrijving

26.11.2009 ,

- 02 *Vervaldatum*

23.03.2014

- 03 *Naam van de deposant*

Margaretha, Angenieta, Elisabeth de Kruik

- 04 *Adres (straat en nummer) van de deposant*
Fornheselaan 100

- 05 *Postcode, plaats en land van de deposant*
3734 GE Den Dolder,
Nederland

- 08 *Afbeelding van de tekening of het model*
ZIE AFBEELDING(EN)

- 11 *Vermelding van het voortbrengsel gevolgd door de aanduiding van de klasse(n) en onderklasse(n)*

Speeltafel (kl 6-01).

- 12 *Beschrijving van de kenmerkende eigenschappen van het nieuwe uiterlijk van het voortbrengsel; in voorkomend geval, vermelding van de onderdelen van de tekening of het model waarop de kleuren betrekking hebben*
Speeltafel in de vorm van een ronde ton met gefreesde schroten; deze schroten

vormen een bak; op de bak zit een bovenplaat; de bovenplaat is in een organische vorm; de bodem is rond; het geheel heeft 4 poten met zwenkwielen; de deksel zit op het uitstekende deel van de ronde ton.

- 14 *Vermelding van de naam van de werkelijke ontwerper van de tekening*

DE KRUIK Margaretha Angenieta Elisabeth

- 15 *Vermelding van de uiterlijke opschortingsdatum van de publicatie*

21.01.2010

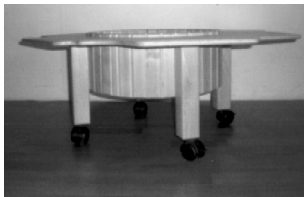
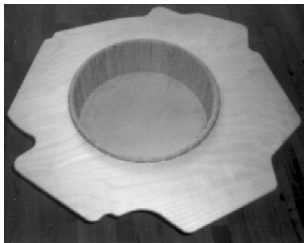

#@mmp 123

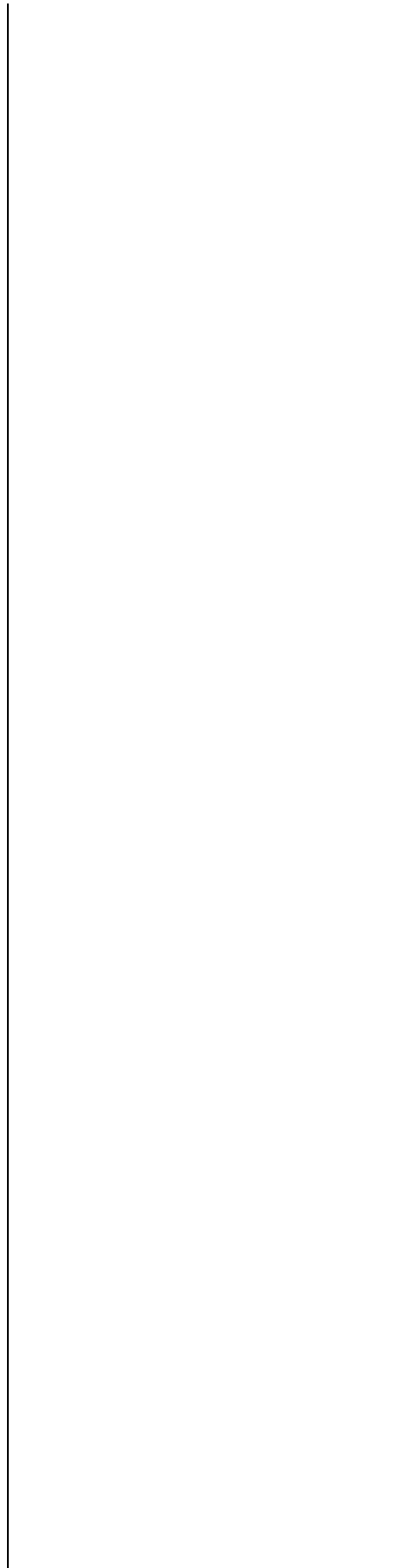



Rubriek VII Rubrique VII

Vernieuwingen van de overeenkomstig artikel 3.11 van het Benelux-verdrag inzake de intellectuele eigendom ingeschreven Beneluxdepots (artikel 3.14 van het Benelux-verdrag inzake de intellectuele eigendom).

- 01 Volgnummer van de inschrijving alsmede nummer en dagtekening (dag, uur en minuut) van het depot, datum van inschrijving;
- 02 Datum waarop de geldigheidsduur van de inschrijving verstrijkt;
- 03 Naam van de deposant;
- 04 Adres (straat);
- 05 Plaats en land;
- 06 In voorkomend geval, naam en adres van de gemachtigde of, in voorkomend geval, vermelding van het correspondentie-adres van de deposant;
- 08 Afbeelding(en) van de tekening of het model;
- 09 In voorkomend geval, vermelding van de kleur(en);
- 10 in voorkomend geval, nadere omschrijving van de onder code 09 genoemde kleur(en);
- 11 Vermelding van het voortbrengsel alsmede klasse(n) en onderklassen) aanduiding;
- 12 In voorkomend geval, vermelding van de kenmerkende eigenschappen van de tekening of het model;
- 13 In voorkomend geval, vermelding van het recht van voorrang als bedoeld in artikel 4 van het Verdrag van Parijs tot bescherming van de Industriële Eigendom;
- 14 In voorkomend geval, vermelding van de naam van de werkelijke ontwerper van de tekening of het model;
- 18 Datum van verzoek tot vernieuwing.

Renouvellements de dépôts Benelux enregistrés conformément à l'article 3.11 de la Convention Benelux en matière de propriété intellectuelle (article 3.14 de la Convention Benelux en matière de propriété intellectuelle).

- 01 Numéro d'ordre de l'enregistrement ainsi que le numéro et la date (jour, heure et minute) du dépôt, la date d'enregistrement;
- 02 Date d'échéance de la durée de protection de l'enregistrement;
- 03 Nom du déposant;
- 04 Adresse (rue);
- 05 Localité et pays;
- 06 Le cas échéant, le nom et l'adresse du mandataire ou, le cas échéant, l'indication de l'adresse postale du déposant;
- 08 Reproduction(s) du dessin ou du modèle;
- 09 Le cas échéant, l'indication de la (des) couleur(s);
- 10 Le cas échéant, la description de la (des) couleur(s) mentionnée(s) au code 09;
- 11 Indication du produit ainsi que l'indication de la (des) classe(s) et de la (des) sous-classe(s);
- 12 Le cas échéant, l'indication des éléments caractéristiques du dessin ou du modèle;
- 13 Le cas échéant, l'indication du droit de priorité tel que visé à l'article 4 de la Convention de Paris pour la protection de la Propriété Industrielle;
- 14 Le cas échéant, l'indication du nom du véritable créateur du dessin ou du modèle;
- 18 Date de la requête de renouvellement.



- 01 *Numéro d'enregistrement*
19593-00
Numéro, date et heure du dépôt
65183-00 25.01.1990, 14.00
- 02 *Date d'échéance*
25.01.2015
- 03 *Nom du déposant*
Dart Industries Inc., Delaware corporation
- 04 *Adresse (rue et numéro) du déposant*
1717 Deerfield Road
- 05 *Code postal, localité et pays du déposant*
Deerfield - Illinois 60015, Etats-Unis d'Amérique
- 06 *Nom et adresse du mandataire ou indication de l'adresse postale du déposant*
Bureau Gevers S.A.
Holidaystraat 5
B-1831 Diegem
Belgique.
- 08 *Reproduction du dessin ou modèle*
VOIR REPRODUCTION(S)
- 11 *Indication du produit suivi de la (des) classe(s) et de la (des) sous-classe(s)*
Couvercle pour récipient (cl 7-02, 07; 9-09).
- 13 *Droit de priorité visé à l'article 4 de la Convention de Paris pour la protection de la Propriété Industrielle*
Etats-unis d'Amérique, no. 404,375, le 07 09 1989, Pieter K.J. DeCoster; Martin J. Wolff.
- 14 *Indication du nom du véritable créateur du dessin ou modèle*
Pieter K.J. DeCoster; Martin J. Wolff
- 15 *Indication de l'ultime date pour l'ajournement de la publication*
07.09.1990
- 18 *Date de réception de la requête du renouvellement*
31.12.2009

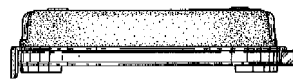
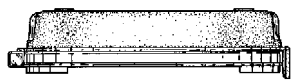
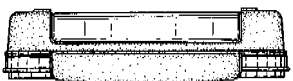
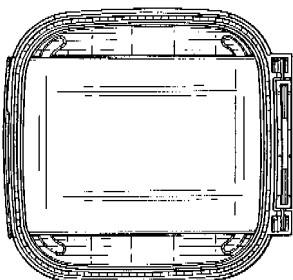
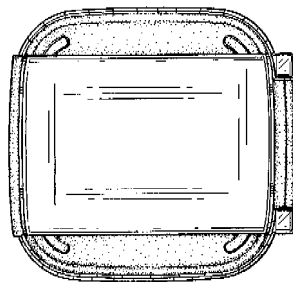
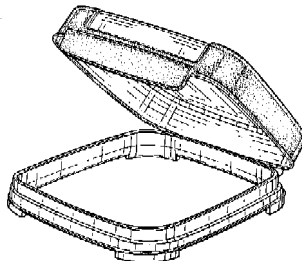
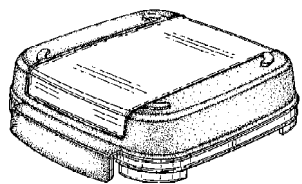

- 01 *Inschrijvingsnummer*
19780-01
Nummer en dagtekening (dag en uur) van het depot
65297-01 06.03.1990, 10.00
- 02 *Vervaldatum*
06.03.2015
- 03 *Naam van de deposant*
Van Gastel Shoes B.V.
- 04 *Adres (straat en nummer) van de deposant*
Engelsestraat 4
- 05 *Postcode, plaats en land van de deposant*
5171 DW Kaatsheuvel, Q
Nederland
- 06 *Naam en adres van de gemachtigde of vermelding van het correspondentie-adres van de deposant*
Octrooibureau Arnold & Siedsma
Sweelinckplein 1
2517 GK 's-Gravenhage
Nederland.
- 08 *Afbeelding van de tekening of het model*
ZIE AFBEELDING(EN)

- 11 *Vermelding van het voortbrengsel gevolgd door de aanduiding van de klasse(n) en onderklasse(n)*
Schoenleest (kl 08-05).
- 18 *Dagtekening van de aanvraag van de vernieuwing*
04.12.2009

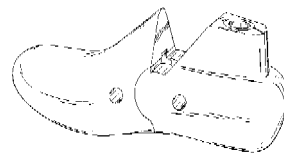

- 01 *Inschrijvingsnummer*
19780-02
Nummer en dagtekening (dag en uur) van het depot
65297-02 06.03.1990, 10.00
- 02 *Vervaldatum*
06.03.2015
- 03 *Naam van de deposant*
Van Gastel Shoes B.V.
- 04 *Adres (straat en nummer) van de deposant*
Engelsestraat 4
- 05 *Postcode, plaats en land van de deposant*
5171 DW Kaatsheuvel, Q
Nederland
- 06 *Naam en adres van de gemachtigde of vermelding van het correspondentie-adres van de deposant*
Octrooibureau Arnold & Siedsma
Sweelinckplein 1
2517 GK 's-Gravenhage
Nederland.
- 08 *Afbeelding van de tekening of het model*
ZIE AFBEELDING(EN)
- 11 *Vermelding van het voortbrengsel gevolgd door de aanduiding van de klasse(n) en onderklasse(n)*
Kinderschoen (kl 02-04).
- 18 *Dagtekening van de aanvraag van de vernieuwing*
04.12.2009

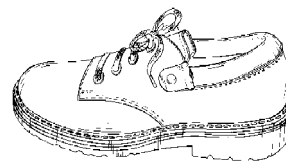

- 01 *Inschrijvingsnummer*
19845-00
Nummer en dagtekening (dag en uur) van het depot
65178-00 30.01.1990, 15.05
- 02 *Vervaldatum*
30.01.2015
- 03 *Naam van de deposant*
Terumo Kabushiki Kaisha
- 04 *Adres (straat en nummer) van de deposant*
44-1, Hatagaya 2-chome, Shibuya-ku

- 05 *Postcode, plaats en land van de deposant*
Tokyo,
Japan
- 06 *Naam en adres van de gemachtigde of vermelding van het correspondentie-adres van de deposant*
Octrooibureau Vriesendorp & Gaade
B.V.
Dr. Kuiperstraat 6
2514 BB 's-Gravenhage
Nederland.
- 08 *Afbeelding van de tekening of het model*
ZIE AFBEELDING(EN)
- 11 *Vermelding van het voortbrengsel gevolgd door de aanduiding van de klasse(n) en onderklasse(n)*
Ultrasonische aftast-sonde (kl 24-01, 02).
- 13 *Recht van voorrang als bedoeld in artikel 4 van het verdrag van Parijs tot bescherming van de Industriële Eigendom*
Japan, dd. 02 08 1989, nr. 28347/1989,
Terumo Kabushiki Kaisha.
- 14 *Vermelding van de naam van de werkelijke ontwerper van de tekening*
Tetsuya ARIOKA, Shinji ISHIDA
- 18 *Dagtekening van de aanvraag van de vernieuwing*
25.11.2009

FIG.1

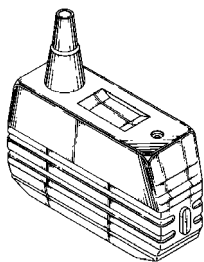

FIG.2

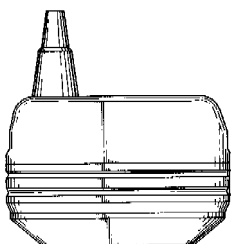

FIG.3



FIG.4



FIG.5



FIG.6

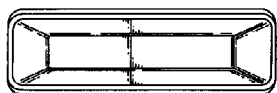
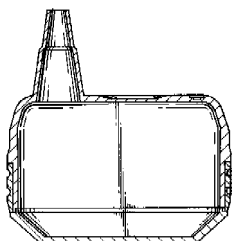

FIG.7



- 01 *Numéro d'enregistrement*
19916-00

Numéro, date et heure du dépôt
04782-00 31.01.1990, 14.20

- 02 *Date d'échéance*
31.01.2015

- 03 *Nom du déposant*
GLAXO GROUP LIMITED

- 04 *Adresse (rue et numéro) du déposant*
Glaxo House, Berkeley Avenue

- 05 *Code postal, localité et pays du déposant*
Greenford, Middlesex UB9 0NN,
Grande-Bretagne

- 06 *Nom et adresse du mandataire ou indication de l'adresse postale du déposant*
Bureau Gevers S.A.
Holidaystraat 5
B-1831 Diegem
Belgique.

- 08 *Reproduction du dessin ou modèle*
VOIR REPRODUCTION(S)

- 11 *Indication du produit suivi de la (des) classe(s) et de la (des) sous-classe(s)*
Rangee de conteneurs (cl 9-01,03,05).

- 13 *Droit de priorité visé à l'article 4 de la Convention de Paris pour la protection de la Propriété Industrielle*
Grande-Bretagne, le 01 08 1989, no. 2000015, GLAXO GROUP LIMITED.

- 14 *Indication du nom du véritable créateur du dessin ou modèle*
Michael David Wilks

- 18 *Date de réception de la requête du renouvellement*
21.12.2009

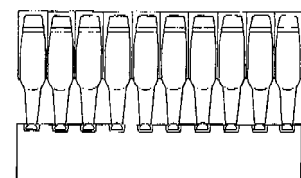
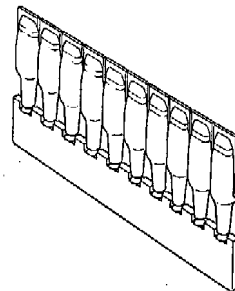

- 01 *Numéro d'enregistrement*
20236-00

Numéro, date et heure du dépôt
65580-00 31.05.1990, 10.00

- 02 *Date d'échéance*
31.05.2015

- 03 *Nom du déposant*
BABY BJÖRN AB

- 04 *Adresse (rue et numéro) du déposant*
P.O. Box 93

- 05 *Code postal, localité et pays du déposant*
S-182 71 Stocksund,
Suède

- 06 *Nom et adresse du mandataire ou indication de l'adresse postale du déposant*
Office Ernest T. FREYLLINGER S.A.
234 route d'Arlon

L-8010 Strassen
Luxembourg.

08 *Reproduction du dessin ou modèle*
VOIR REPRODUCTION(S)

11 *Indication du produit suivi de la (des) classe(s) et de la (des) sous-classe(s)*
Tabouret (cl 6-01).

13 *Droit de priorité visé à l'article 4 de la Convention de Paris pour la protection de la Propriété Industrielle*
Suède, le 11 12 1989, no. 89-2836, Baby Björn AB.

14 *Indication du nom du véritable créateur du dessin ou modèle*
Hakan Bergkvist

18 *Date de réception de la requête du renouvellement*
17.12.2009

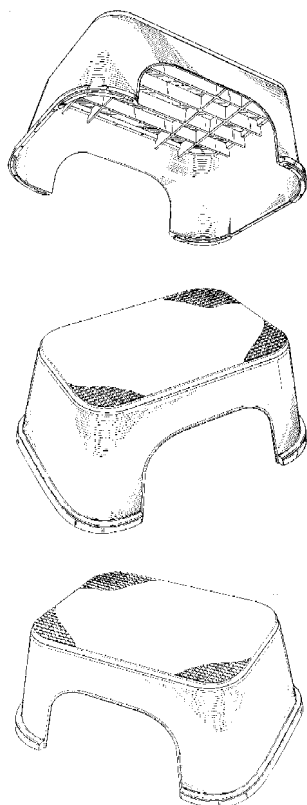

01 *Inschrijvingsnummer*
25501-00

Nummer en dagtekening (dag en uur) van het depot
70364-00 16.12.1994 , 24.00

02 *Vervaldatum*
16.12.2014

03 *Naam van de deposant*
Chefaro Nederland B.V.

04 *Adres (straat en nummer) van de deposant*

05 *Postcode, plaats en land van de deposant*

Nederland

06 *Naam en adres van de gemachtigde of vermelding van het correspondentie-adres van de deposant*

Zacco Netherlands B.V.
Nachtwachlaan 20
1058 EA Amsterdam
Nederland.

08 *Afbeelding van de tekening of het model*
ZIE AFBEELDING(EN)

11 *Vermelding van het voortbrengsel gevolgd door de aanduiding van de klasse(n) en onderklasse(n)*
Stick (kl 28-01).

12 *Beschrijving van de kenmerkende eigenschappen van het nieuwe uiterlijk van het voortbrengsel; in voorkomend geval, vermelding van de onderdelen van de tekening of het model waarop de kleuren betrekking hebben*
Fig. 1: Vooraanzicht, fig. 2: zij-aanzicht, fig. 3: onderaanzicht, fig. 4: bovenaanzicht, fig. 5: stick in perspectief.

18 *Dagtekening van de aanvraag van de vernieuwing*
09.12.2009



fig. 1



fig. 2

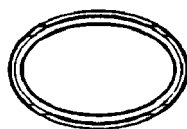

fig. 3

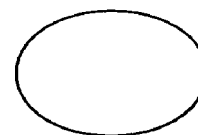

fig. 4



fig. 5

01 *Numéro d'enregistrement*
25647-01

Numéro, date et heure du dépôt
70525-01 10.02.1995 , 14.00

02 *Date d'échéance*
10.02.2015

03 *Nom du déposant*
ABBOTT LABORATORIES,
Illinois corporation

04 *Adresse (rue et numéro) du déposant*
Abbott Park

05 *Code postal, localité et pays du déposant*
Illinois 60064,
Etats-Unis d'Amérique

06 *Nom et adresse du mandataire ou indication de l'adresse postale du déposant*
Bureau Gevers S.A.
Holidaystraat 5
B-1831 Diegem
Belgique.

08 *Reproduction du dessin ou modèle*
VOIR REPRODUCTION(S)

11 *Indication du produit suivi de la (des) classe(s) et de la (des) sous-classe(s)*
Récipient (cl 9-01, 03).

13 *Droit de priorité visé à l'article 4 de la Convention de Paris pour la protection de la Propriété Industrielle*
Etats-Unis d'Amérique, le 19 08 1994,
no. 29/027,371, RYAN Bernard Enda;
DUGGAN Brendan John.

14 *Indication du nom du véritable créateur du dessin ou modèle*
RYAN Bernard Enda; DUGGAN
Brendan John

18 *Date de réception de la requête du renouvellement*
21.12.2009

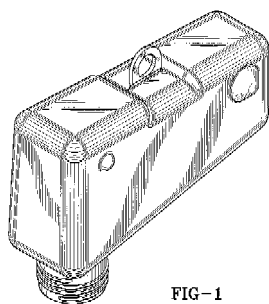

FIG-1

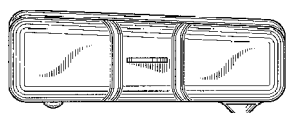

FIG-2

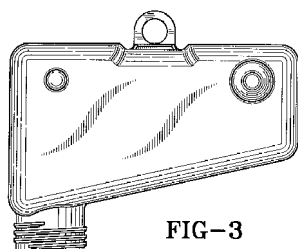

FIG-3

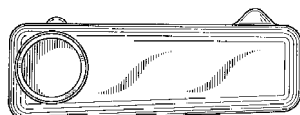

FIG-4

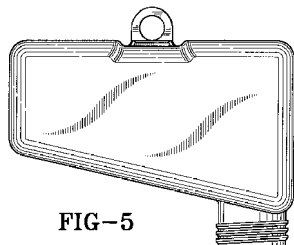

FIG-5

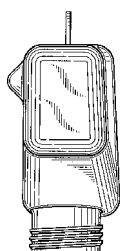

FIG-6

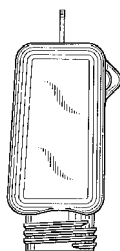

FIG-7

01 *Numéro d'enregistrement*
25647-02

Numéro, date et heure du dépôt
70525-02 10.02.1995, 14.00

02 *Date d'échéance*
10.02.2015

03 *Nom du déposant*
ABBOTT LABORATORIES,
Illinois corporation

04 *Adresse (rue et numéro) du déposant*
Abbott Park

05 *Code postal, localité et pays du déposant*
Illinois 60064,
Etats-Unis d'Amérique

06 *Nom et adresse du mandataire ou indication
de l'adresse postale du déposant*
Bureau Gevers S.A.
Holidaystraat 5
B-1831 Diegem
Belgique.

08 *Reproduction du dessin ou modèle*
VOIR REPRODUCTION(S)

11 *Indication du produit suivi de la (des)
classe(s) et de la (des) sous-classe(s)*
Récipient (cl 9-01, 03).

13 *Droit de priorité visé à l'article 4 de la
Convention de Paris pour la protection de la
Propriété Industrielle*
Etats-Unis d'Amérique, le 19 08 1994,
no. 29/027,371, RYAN Bernard Enda;
DUGGAN Brendan John.

14 *Indication du nom du véritable créateur du
dessin ou modèle*
RYAN Bernard Enda; DUGGAN
Brendan John

18 *Date de réception de la requête du renouvel-
lement*
21.12.2009

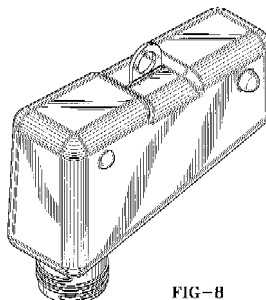

FIG-8

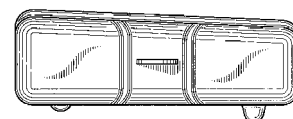

FIG-9

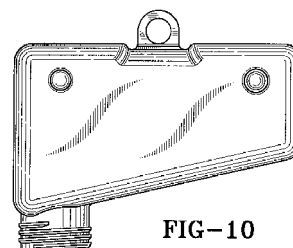

FIG-10



FIG-11

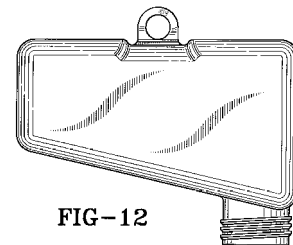

FIG-12

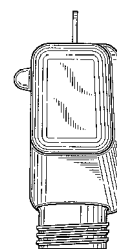

FIG-13

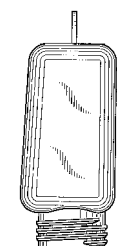

FIG-14

01 *Inschrijvingsnummer*
25652-01

*Nummer en dagtekening (dag en uur) van het
depot*
70497-01 31.01.1995, 10.00

02 *Vervaldatum*
31.01.2015

- 03 *Naam van de deposant*
Perstorp AB
- 04 *Adres (straat en nummer) van de deposant*
- 05 *Postcode, plaats en land van de deposant*
S-284 80 Perstorp,
Zweden
- 06 *Naam en adres van de gemachtigde of vermelding van het correspondentie-adres van de deposant*
Elzas Noordzij B.V.
De Lairessestraat 159
1075 HK Amsterdam
Nederland.
- 08 *Afbeelding van de tekening of het model*
ZIE AFBELDING(EN)
- 11 *Vermelding van het voortbrengsel gevolgd door de aanduiding van de klasse(n) en onderklasse(n)*
Bak voor pallet (kl 9-03, 08).
- 13 *Recht van voorrang als bedoeld in artikel 4 van het verdrag van Parijs tot bescherming van de Industriële Eigendom*
Zweden, dd. 09 08 1994, nr. 941633, Perstorp AB.
- 14 *Vermelding van de naam van de werkelijke ontwerper van de tekening*
PROVOT Jean Michel
- 18 *Dagtekening van de aanvraag van de vernieuwing*
27.11.2009

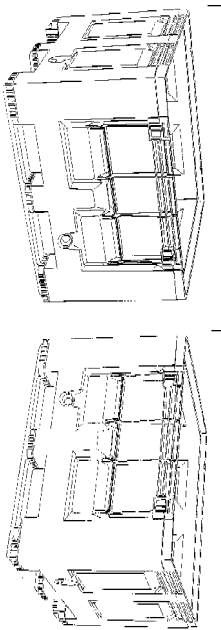

- 01 *Inschrijvingsnummer*
25652-05
Nummer en dagtekening (dag en uur) van het depot
70497-05 31.01.1995 , 10.00
- 02 *Vervaldatum*
31.01.2015
- 03 *Naam van de deposant*
Perstorp AB
- 04 *Adres (straat en nummer) van de deposant*

- 05 *Postcode, plaats en land van de deposant*
S-284 80 Perstorp,
Zweden
- 06 *Naam en adres van de gemachtigde of vermelding van het correspondentie-adres van de deposant*
Elzas Noordzij B.V.
De Lairessestraat 159
1075 HK Amsterdam
Nederland.
- 08 *Afbeelding van de tekening of het model*
ZIE AFBELDING(EN)
- 11 *Vermelding van het voortbrengsel gevolgd door de aanduiding van de klasse(n) en onderklasse(n)*
Pallet (kl 9-03, 08).
- 13 *Recht van voorrang als bedoeld in artikel 4 van het verdrag van Parijs tot bescherming van de Industriële Eigendom*
Zweden, dd. 09 08 1994, nr. 941637, Perstorp AB.
- 14 *Vermelding van de naam van de werkelijke ontwerper van de tekening*
PROVOT Jean Michel
- 18 *Dagtekening van de aanvraag van de vernieuwing*
27.11.2009

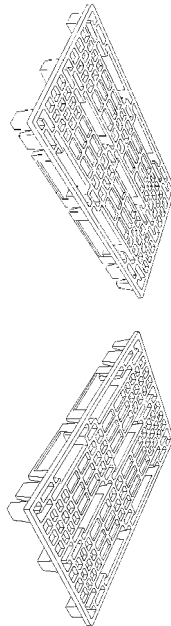

- 01 *Inschrijvingsnummer*
25867-00
Nummer en dagtekening (dag en uur) van het depot
70661-00 24.03.1995 , 24.00
- 02 *Vervaldatum*
24.03.2015
- 03 *Naam van de deposant*
Gebr. Seifert GmbH & Co. KG
- 04 *Adres (straat en nummer) van de deposant*
Klagebach 90
- 05 *Postcode, plaats en land van de deposant*
D-58579 Schalksmühle,
Duitsland

- 06 *Naam en adres van de gemachtigde of vermelding van het correspondentie-adres van de deposant*
Octrooibureau Arnold & Siedsma
Sweelinckplein 1
2517 GK 's-Gravenhage
Nederland.
- 08 *Afbeelding van de tekening of het model*
ZIE AFBELDING(EN)
- 11 *Vermelding van het voortbrengsel gevolgd door de aanduiding van de klasse(n) en onderklasse(n)*
Afstandhouder voor betonconstructies (kl 25-01, 02).
- 18 *Dagtekening van de aanvraag van de vernieuwing*
01.02.2010

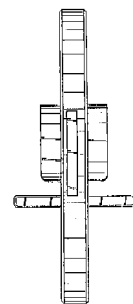
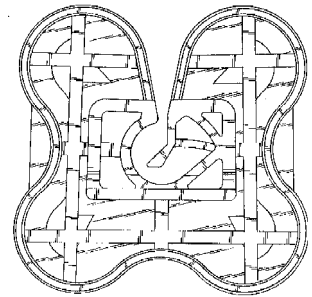
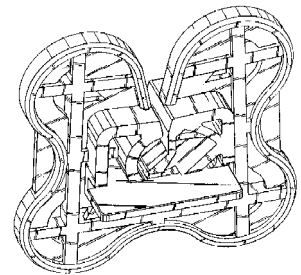

- 01 *Numéro d'enregistrement*
25907-00
Numéro, date et heure du dépôt
05727-00 03.02.1995 , 14.00

- 02 *Date d'échéance*
03.02.2015
- 03 *Nom du déposant*
SMITHKLINE BEECHAM
CORPORATION,
Pennsylvania corporation
- 04 *Adresse (rue et numéro) du déposant*
One Franklin Plaza
- 05 *Code postal, localité et pays du déposant*
Philadelphia - Pennsylvania 19103,
Etats-Unis d'Amérique
- 06 *Nom et adresse du mandataire ou indication
de l'adresse postale du déposant*
Bureau Gevers S.A.
Holidaysstraat 5
B-1831 Diegem
Belgique.
- 08 *Reproduction du dessin ou modèle*
VOIR REPRODUCTION(S)
- 11 *Indication du produit suivi de la (des)
classe(s) et de la (des) sous-classe(s)*
Boîte (cl 7-07; 9-03).
- 13 *Droit de priorité visé à l'article 4 de la Con-
vention de Paris pour la protection de la Pro-
priété Industrielle*
Etats-Unis d'Amérique, le 04 08 1994,
no. 29/026,760, MILLER Charles D.;
KORNICK Joseph M.; PRITCHARD
Robert W.
- 14 *Indication du nom du véritable créateur du
dessin ou modèle*
MILLER Charles D.; KORNICK
Joseph M.; PRITCHARD Robert W.
- 18 *Date de réception de la requête du renouvel-
lement*
21.12.2009

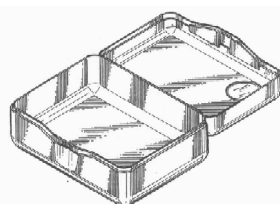
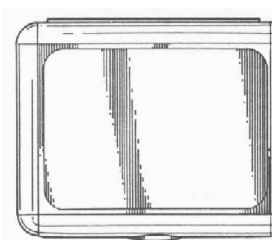
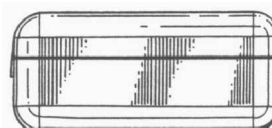
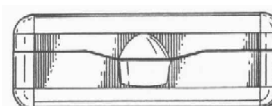
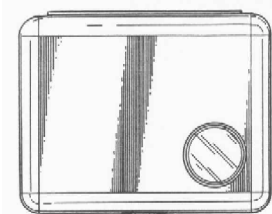

- 01 *Inschrijvingsnummer*
25927-00
*Nummer en dagtekening (dag en uur) van het
depot*
05790-00 02.06.1995 , 24.00
- 02 *Vervaldatum*
02.06.2015
- 03 *Naam van de deposant*
VAN ROOSBROECK Jacques
- 04 *Adres (straat en nummer) van de deposant*
Van Gamerenlei 22
- 05 *Postcode, plaats en land van de deposant*
B-2930 Brasschaat,
België
- 08 *Afbeelding van de tekening of het model*
ZIE AFBEELDING(EN)
- 09 *Vermelding van de kleur(en)*
bruin, wit
- 11 *Vermelding van het voortbrengsel gevolgd
door de aanduiding van de klasse(n) en
onderklasse(n)*
Beeldje (kl 11-02).
- 12 *Beschrijving van de kenmerkende eigen-
schappen van het nieuwe uiterlijk van het
voortbrengsel; in voorkomend geval, vermelding
van de onderdelen van de tekening of het
model waarop de kleuren betrekking hebben*
3 figuurtjes op een plankje, 1 met open
armen omhoog, 1 met gesloten armen
vooruit en 1 met halfopen armen
vooruit.
- 14 *Vermelding van de naam van de werkelijke
ontwerper van de tekening*
VAN ROOSBROECK Jacques;
RESPEEL Rudi
- 18 *Dagtekening van de aanvraag van de ver-
nieuwing*
10.12.2009



- 01 *Inschrijvingsnummer*
31617-00

*Nummer en dagtekening (dag en uur) van het
depot*

76487-00 02.12.1999 , 14.00

- 02 *Vervaldatum*
02.12.2014
- 03 *Naam van de deposant*
The Brinkmann Corporation,
Texas corporation
- 04 *Adres (straat en nummer) van de deposant*
4215 McEwen Road
- 05 *Postcode, plaats en land van de deposant*
Dallas - Texas 75244,
Ver.St.v.Am
- 06 *Naam en adres van de gemachtigde of ver-
melding van het correspondentie-adres van
de deposant*
Octrooibureau Vriesendorp & Gaade
B.V.
Dr. Kuypersstraat 6
2514 BB 's-Gravenhage
Nederland.
- 08 *Afbeelding van de tekening of het model*
ZIE AFBEELDING(EN)
- 11 *Vermelding van het voortbrengsel gevolgd
door de aanduiding van de klasse(n) en
onderklasse(n)*
Schijnwerper/zaklantaarn (kl 26-02,
03).
- 13 *Recht van voorrang als bedoeld in artikel 4
van het verdrag van Parijs tot bescherming
van de Industriële Eigendom*
Ver.St.v.Am., dd. 03 06 1999, nr. 29/
105,907, CHEONG Ellis Hon Siu;
LUN Leung Tak; WAH Chung Wai.
- 14 *Vermelding van de naam van de werkelijke
ontwerper van de tekening*
CHEONG Ellis Hon Siu; LUN Leung
Tak; WAH Chung Wai
- 18 *Dagtekening van de aanvraag van de ver-
nieuwing*
25.11.2009

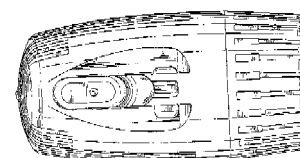
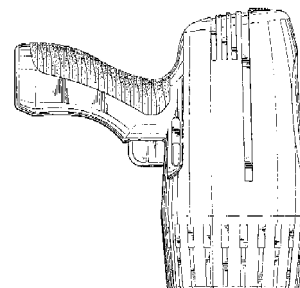
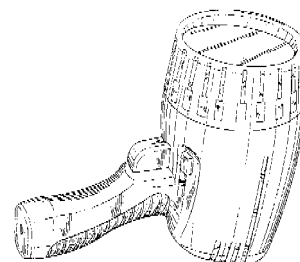

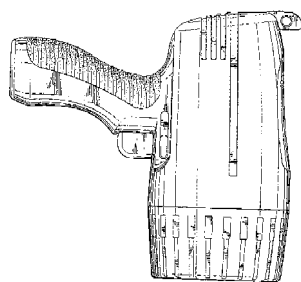
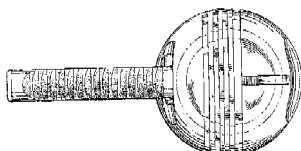
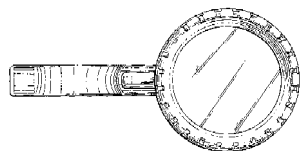
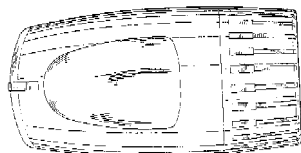

01 *Numéro d'enregistrement*
31630-00

Numéro, date et heure du dépôt
76569-00 21.12.1999 , 15.45

02 *Date d'échéance*
21.12.2014

03 *Nom du déposant*
The Procter & Gamble Company,
Ohio corporation

04 *Adresse (rue et numéro) du déposant*
One Procter & Gamble Plaza

05 *Code postal, localité et pays du déposant*
Cincinnati - Ohio 45202,
Etats-Unis d'Amérique

06 *Nom et adresse du mandataire ou indication de l'adresse postale du déposant*
Denmeyer & Associates SA
55 rue des Bruyères
L-1274 Howald
Luxembourg.

08 *Reproduction du dessin ou modèle*
VOIR REPRODUCTION(S)

11 *Indication du produit suivi de la (des) classe(s) et de la (des) sous-classe(s)*
Bouteille pour boisson (cl 9-01).

13 *Droit de priorité visé à l'article 4 de la Convention de Paris pour la protection de la Propriété Industrielle*
Etats-Unis d'Amérique, le 01 07 1999,
no. 29/107,331, MEEKER Shane
Edwin; CLARKE Peter Brian.

14 *Indication du nom du véritable créateur du dessin ou modèle*
MEEKER Shane Edwin; CLARKE
Peter Brian

18 *Date de réception de la requête du renouvellement*

16.12.2009

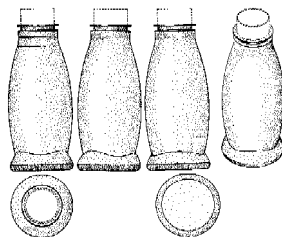

01 *Inschrijvingsnummer*
31730-01

Nummer en dagtekening (dag en uur) van het depot
76474-01 01.12.1999 , 10.00

02 *Vervaldatum*
01.12.2014

03 *Naam van de deposant*
Assenburg B.V.

04 *Adres (straat en nummer) van de deposant*
Zevenheuvelenweg 15

05 *Postcode, plaats en land van de deposant*
5048 AN Tilburg,
Nederland

06 *Naam en adres van de gemachtigde of vermelding van het correspondentie-adres van de deposant*

Algemeen Octrooi- en Merkenbureau
John F. Kennedylaan 2
5612 AB Eindhoven
Nederland.

08 *Afbeelding van de tekening of het model*
ZIE AFBEELDING(EN)

11 *Vermelding van het voortbrengsel gevolgd door de aanduiding van de klasse(n) en onderklasse(n)*
Bureautafel (kl 6-03).

18 *Dagtekening van de aanvraag van de vernieuwing*
01.12.2009



01 *Inschrijvingsnummer*
31730-02

Nummer en dagtekening (dag en uur) van het depot
76474-02 01.12.1999 , 10.00

02 *Vervaldatum*
01.12.2014

03 *Naam van de deposant*
Assenburg B.V.

04 *Adres (straat en nummer) van de deposant*
Zevenheuvelenweg 15

05 *Postcode, plaats en land van de deposant*
5048 AN Tilburg,
Nederland

06 *Naam en adres van de gemachtigde of vermelding van het correspondentie-adres van de deposant*

Algemeen Octrooi- en Merkenbureau
John F. Kennedylaan 2
5612 AB Eindhoven
Nederland.

08 *Afbeelding van de tekening of het model*
ZIE AFBEELDING(EN)

11 *Vermelding van het voortbrengsel gevolgd door de aanduiding van de klasse(n) en onderklasse(n)*
Tafel (kl 6-03).

18 *Dagtekening van de aanvraag van de vernieuwing*
01.12.2009



- 01 *Inschrijvingsnummer*
31730-03
Nummer en dagtekening (dag en uur) van het depot
76474-03 01.12.1999 , 10.00
- 02 *Vervaldatum*
01.12.2014
- 03 *Naam van de deposant*
Assenburg B.V.
- 04 *Adres (straat en nummer) van de deposant*
Zevenheuvelenweg 15
- 05 *Postcode, plaats en land van de deposant*
5048 AN Tilburg,
Nederland
- 06 *Naam en adres van de gemachtigde of vermelding van het correspondentie-adres van de deposant*
Algemeen Octrooi- en Merkenbureau
John F. Kennedylaan 2
5612 AB Eindhoven
Nederland.
- 08 *Afbeelding van de tekening of het model*
ZIE AFBEELDING(EN)
- 11 *Vermelding van het voortbrengsel gevolgd door de aanduiding van de klasse(n) en onderklasse(n)*
Vergadertafel (kl 6-03).
- 18 *Dagtekening van de aanvraag van de vernieuwing*
01.12.2009



- 01 *Inschrijvingsnummer*
31730-04
Nummer en dagtekening (dag en uur) van het depot
76474-04 01.12.1999 , 10.00
- 02 *Vervaldatum*
01.12.2014
- 03 *Naam van de deposant*
Assenburg B.V.
- 04 *Adres (straat en nummer) van de deposant*
Zevenheuvelenweg 15
- 05 *Postcode, plaats en land van de deposant*
5048 AN Tilburg,
Nederland

- 06 *Naam en adres van de gemachtigde of vermelding van het correspondentie-adres van de deposant*

Algemeen Octrooi- en Merkenbureau
John F. Kennedylaan 2
5612 AB Eindhoven
Nederland.

- 08 *Afbeelding van de tekening of het model*
ZIE AFBEELDING(EN)

- 11 *Vermelding van het voortbrengsel gevolgd door de aanduiding van de klasse(n) en onderklasse(n)*

Vergadertafel (kl 6-03).

- 18 *Dagtekening van de aanvraag van de vernieuwing*
01.12.2009



- 01 *Inschrijvingsnummer*
31730-05

Nummer en dagtekening (dag en uur) van het depot

76474-05 01.12.1999 , 10.00

- 02 *Vervaldatum*
01.12.2014

- 03 *Naam van de deposant*
Assenburg B.V.

- 04 *Adres (straat en nummer) van de deposant*
Zevenheuvelenweg 15

- 05 *Postcode, plaats en land van de deposant*
5048 AN Tilburg,
Nederland

- 06 *Naam en adres van de gemachtigde of vermelding van het correspondentie-adres van de deposant*

Algemeen Octrooi- en Merkenbureau
John F. Kennedylaan 2
5612 AB Eindhoven
Nederland.

- 08 *Afbeelding van de tekening of het model*
ZIE AFBEELDING(EN)

- 11 *Vermelding van het voortbrengsel gevolgd door de aanduiding van de klasse(n) en onderklasse(n)*

Bureau-/vergadertafel (kl 6-03).

- 18 *Dagtekening van de aanvraag van de vernieuwing*
01.12.2009



- 01 *Inschrijvingsnummer*
31730-06

Nummer en dagtekening (dag en uur) van het depot

76474-06 01.12.1999 , 10.00

- 02 *Vervaldatum*
01.12.2014

- 03 *Naam van de deposant*
Assenburg B.V.

- 04 *Adres (straat en nummer) van de deposant*
Zevenheuvelenweg 15

- 05 *Postcode, plaats en land van de deposant*
5048 AN Tilburg,
Nederland

- 06 *Naam en adres van de gemachtigde of vermelding van het correspondentie-adres van de deposant*

Algemeen Octrooi- en Merkenbureau
John F. Kennedylaan 2
5612 AB Eindhoven
Nederland.

- 08 *Afbeelding van de tekening of het model*
ZIE AFBEELDING(EN)

- 11 *Vermelding van het voortbrengsel gevolgd door de aanduiding van de klasse(n) en onderklasse(n)*

Scherf (kl 6-06).

- 18 *Dagtekening van de aanvraag van de vernieuwing*
01.12.2009



- 01 *Inschrijvingsnummer*
31730-07

Nummer en dagtekening (dag en uur) van het depot

76474-07 01.12.1999 , 10.00

- 02 *Vervaldatum*
01.12.2014

- 03 *Naam van de deposant*
Assenburg B.V.

- 04 *Adres (straat en nummer) van de deposant*
Zevenheuvelenweg 15

- 05 *Postcode, plaats en land van de deposant*
5048 AN Tilburg,
Nederland
- 06 *Naam en adres van de gemachtigde of vermelding van het correspondentie-adres van de deposant*
Algemeen Octrooi- en Merkenbureau
John F. Kennedylaan 2
5612 AB Eindhoven
Nederland.
- 08 *Afbeelding van de tekening of het model*
ZIE AFBEELDING(EN)
- 11 *Vermelding van het voortbrengsel gevolgd door de aanduiding van de klasse(n) en onderklasse(n)*
Raadpleegtafel (kl 6-03, 05, 06).
- 18 *Dagtekening van de aanvraag van de vernieuwing*
01.12.2009



- 01 *Inschrijvingsnummer*
31730-08
Nummer en dagtekening (dag en uur) van het depot
76474-08 01.12.1999, 10.00
- 02 *Vervaldatum*
01.12.2014
- 03 *Naam van de deposant*
Assenburg B.V.
- 04 *Adres (straat en nummer) van de deposant*
Zevenheuvelenweg 15
- 05 *Postcode, plaats en land van de deposant*
5048 AN Tilburg,
Nederland
- 06 *Naam en adres van de gemachtigde of vermelding van het correspondentie-adres van de deposant*
Algemeen Octrooi- en Merkenbureau
John F. Kennedylaan 2
5612 AB Eindhoven
Nederland.
- 08 *Afbeelding van de tekening of het model*
ZIE AFBEELDING(EN)
- 11 *Vermelding van het voortbrengsel gevolgd door de aanduiding van de klasse(n) en onderklasse(n)*
Opbergkastje (kl 6-04).
- 18 *Dagtekening van de aanvraag van de vernieuwing*
01.12.2009



- 01 *Inschrijvingsnummer*
31822-00
Nummer en dagtekening (dag en uur) van het depot
76461-00 30.11.1999, 10.00
- 02 *Vervaldatum*
30.11.2014
- 03 *Naam van de deposant*
Black & Decker Inc.,
Delaware corporation
- 04 *Adres (straat en nummer) van de deposant*
Drummond Plaza Office Park, 1423
Kirkwood Highway
- 05 *Postcode, plaats en land van de deposant*
Newark - Delaware 19711,
Ver.St.v.Am
- 06 *Naam en adres van de gemachtigde of vermelding van het correspondentie-adres van de deposant*
Algemeen Octrooi- en Merkenbureau
John F. Kennedylaan 2
5612 AB Eindhoven
Nederland.
- 08 *Afbeelding van de tekening of het model*
ZIE AFBEELDING(EN)
- 11 *Vermelding van het voortbrengsel gevolgd door de aanduiding van de klasse(n) en onderklasse(n)*
Boormachine (kl 8-01; 15-09).
- 12 *Beschrijving van de kenmerkende eigenschappen van het nieuwe uiterlijk van het voortbrengsel; in voorkomend geval, vermelding van de onderdelen van de tekening of het model waarop de kleuren betrekking hebben*
Fig. 1: perspectiefisch vooraanzicht;
fig. 2: vooraanzicht; fig. 3:
achteraanzicht; fig. 4: rechter zij-
aanzicht; fig. 5: linker zij-aanzicht; fig. 6: bovenaanzicht; fig. 7: onderaanzicht.
- 13 *Recht van voorrang als bedoeld in artikel 4 van het verdrag van Parijs tot bescherming van de Industriële Eigendom*
Ver.St.v.Am., dd. 11 06 1999, nr. 29/
106.340, MAIN Stacey A.
- 18 *Dagtekening van de aanvraag van de vernieuwing*
27.11.2009

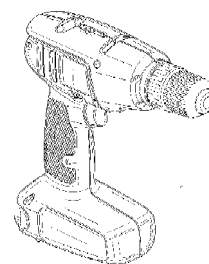

FIG. 1

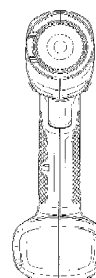

FIG. 2

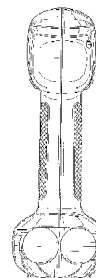

FIG. 3

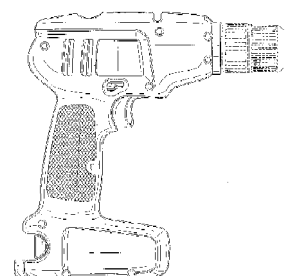

FIG. 4

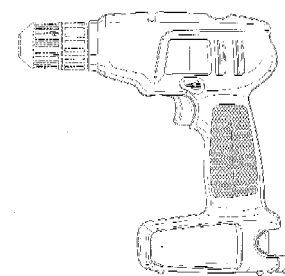

FIG. 5

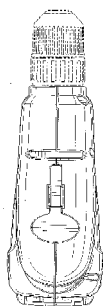

FIG. 6

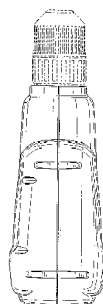

FIG. 7

01 *Inschrijvingsnummer*
31859-01

Nummer en dagtekening (dag en uur) van het depot

76594-01 23.12.1999, 24.00

02 *Vervaldatum*
23.12.2014

03 *Naam van de deposant*
Black & Decker, Inc.,
Delaware corporation

04 *Adres (straat en nummer) van de deposant*
Drummond Plaza Office Park,
1423 Kirkwood Highway

05 *Postcode, plaats en land van de deposant*
Newark - Delaware 19711,
Ver.St.v.Am

06 *Naam en adres van de gemachtigde of vermelding van het correspondentie-adres van de deposant*

Merkenbureau Knijff & Partners B.V.
Leeuwenveldseweg 12
1382 LX Weesp
Nederland.

08 *Afbeelding van de tekening of het model*
ZIE AFBEELDING(EN)

11 *Vermelding van het voortbrengsel gevolgd door de aanduiding van de klasse(n) en onderklasse(n)*

Filter voor handstofzuiger (kl 9-05; 15-05).

12 *Beschrijving van de kenmerkende eigenschappen van het nieuwe uiterlijk van het voortbrengsel; in voorkomend geval, vermelding van de onderdelen van de tekening of het model waarop de kleuren betrekking hebben*

Afb. I.1: perspectivisch vooraanzicht;
afb. I.2: perspectivisch achteraan-
zicht; afb. I.3: vooraanzicht; afb. I.4:
achteraanzicht; afb. I.5: aanzicht van de
een kant; afb. I.6: aanzicht van de
andere kant; afb. I.7: bovenaanzicht;
afb. I.8: onderaanzicht.

13 *Recht van voorrang als bedoeld in artikel 4 van het verdrag van Parijs tot bescherming van de Industriële Eigendom*

Groot-Brittannië, dd. 02 07 1999, nr. 2084568, Black & Decker Inc.

18 *Dagtekening van de aanvraag van de vernieuwing*

02.12.2009

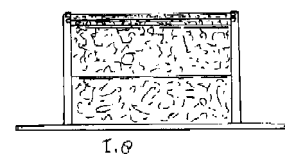
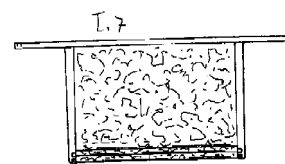
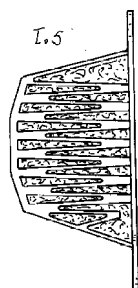
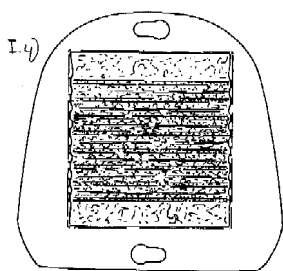
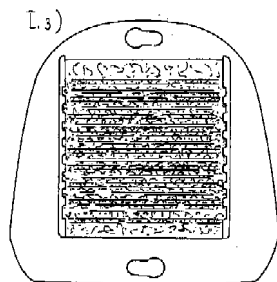
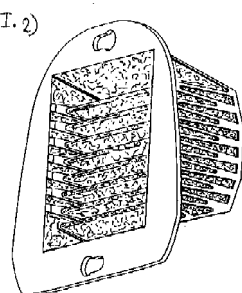
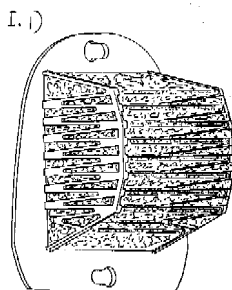

01 *Inschrijvingsnummer*
31859-02

Nummer en dagtekening (dag en uur) van het depot

76594-02 23.12.1999, 24.00

02 *Vervaldatum*
23.12.2014

03 *Naam van de deposant*
Black & Decker, Inc.,
Delaware corporation

04 *Adres (straat en nummer) van de deposant*
Drummond Plaza Office Park,
1423 Kirkwood Highway

05 *Postcode, plaats en land van de deposant*
Newark - Delaware 19711,
Ver.St.v.Am

06 *Naam en adres van de gemachtigde of vermelding van het correspondentie-adres van de deposant*

Merkenbureau Knijff & Partners B.V.
Leeuwenveldseweg 12
1382 LX Weesp
Nederland.

08 *Afbeelding van de tekening of het model*
ZIE AFBEELDING(EN)

11 *Vermelding van het voortbrengsel gevolgd door de aanduiding van de klasse(n) en onderklasse(n)*

Filter voor handstofzuiger (kl 9-05; 15-05).

12 *Beschrijving van de kenmerkende eigenschappen van het nieuwe uiterlijk van het voortbrengsel; in voorkomend geval, vermelding van de onderdelen van de tekening of het model waarop de kleuren betrekking hebben*

Afb. IIA.1: perspectivisch
vooraanzicht; afb. IIA.2: perspectivisch
achteraanzicht; afb. IIA.3:
Vooraanzicht; afb. IIA.4:
achteraanzicht; afb. IIA.5: aanzicht van
de ene kant; afb. IIA.6: aanzicht van de
andere kant; afb. IIA.7: bovenaanzicht;
afb. IIA.8: onderaanzicht.

13 *Recht van voorrang als bedoeld in artikel 4 van het verdrag van Parijs tot bescherming van de Industriële Eigendom*

Groot-Brittannië, dd. 02 07 1999, nr. 2084569, Black & Decker Inc.

18 *Dagtekening van de aanvraag van de vernieuwing*
02.12.2009

II A.1

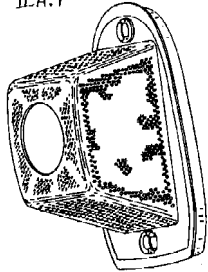

II A.2

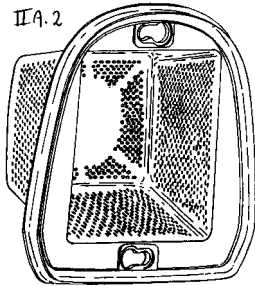

II A.3

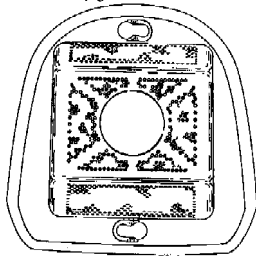

II A.4

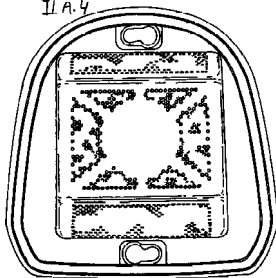

II A.5

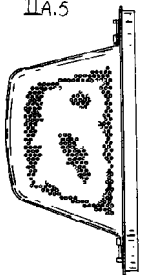

II A.6

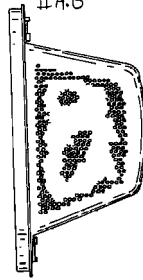

II A.7

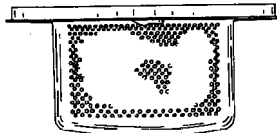

II A.8

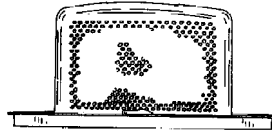

01 *Inschrijvingsnummer*

31859-03

Nummer en dagtekening (dag en uur) van het depot

76594-03 23.12.1999, 24.00

02 *Vervaldatum*

23.12.2014

03 *Naam van de deposant*

Black & Decker, Inc.,
Delaware corporation

04 *Adres (straat en nummer) van de deposant*

Drummond Plaza Office Park,
1423 Kirkwood Highway

05 *Postcode, plaats en land van de deposant*

Newark - Delaware 19711,
Ver.St.v.Am

06 *Naam en adres van de gemachtigde of vermelding van het correspondentie-adres van de deposant*

Merkenbureau Knijff & Partners B.V.
Leeuwenveldseweg 12
1382 LX Weesp
Nederland.

08 *Afbeelding van de tekening of het model*
ZIE AFBEELDING(EN)

11 *Vermelding van het voortbrengsel gevolgd door de aanduiding van de klasse(n) en onderklasse(n)*

Filter voor handstofzuiger (kl 9-05; 15-05).

12 *Beschrijving van de kenmerkende eigenschappen van het nieuwe uiterlijk van het voortbrengsel; in voorkomend geval, vermelding van de onderdelen van de tekening of het model waarop de kleuren betrekking hebben*

Afb. IIB.1: perspectiefisch
vooraanzicht; afb. IIB.2: perspectiefisch
achteraanzicht; afb. IIB.3:
vooraanzicht; afb. IIB.4: achteraanzicht
afb. IIB.5: aanzicht van de ene kant;
afb. IIB.6: aanzicht van de andere kant;

afb. IIB.7: bovenaanzicht; afb. IIB.8:
onderaanzicht.

13 *Recht van voorrang als bedoeld in artikel 4 van het verdrag van Parijs tot bescherming van de Industriële Eigendom*

Groot-Brittannië, dd. 02 07 1999, nr. 2084570, Black & Decker Inc.

18 *Dagtekening van de aanvraag van de vernieuwing*
02.12.2009

II B.1

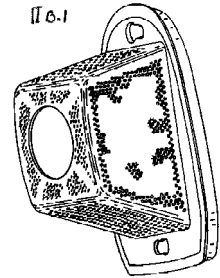

II B.2

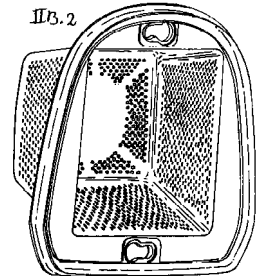

II B.3

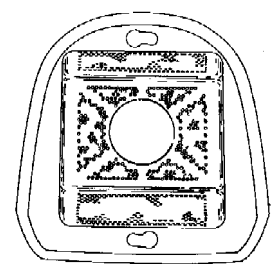

II B.4

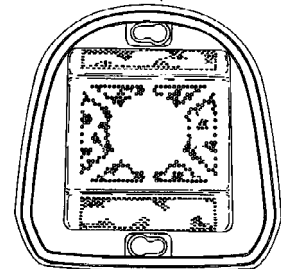

II.B.5

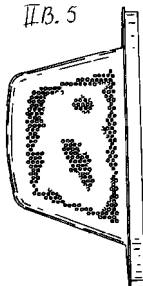

II.B.6

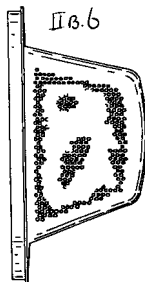

II.B.7

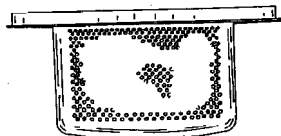

II.B.8

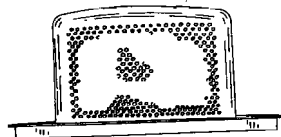

01 Inschrijvingsnummer

31859-04

Nummer en dagtekening (dag en uur) van het depot

76594-04 23.12.1999, 24.00

02 Vervaldatum

23.12.2014

03 Naam van de deposant

Black & Decker, Inc.,
Delaware corporation

04 Adres (straat en nummer) van de deposant

Drummond Plaza Office Park,
1423 Kirkwood Highway

05 Postcode, plaats en land van de deposant

Newark - Delaware 19711,
Ver.St.v.Am

06 Naam en adres van de gemachtigde of vermelding van het correspondentie-adres van de deposant

Merkenbureau Knijff & Partners B.V.
Leeuwenveldseweg 12
1382 LX Weesp
Nederland.

08 Afbeelding van de tekening of het model

ZIE AFBEELDING(EN)

11 Vermelding van het voortbrengsel gevolgd door de aanduiding van de klasse(n) en onderklasse(n)

Filter voor handstofzuiger (kl 9-05; 15-05).

12 Beschrijving van de kenmerkende eigenschappen van het nieuwe uiterlijk van het voortbrengsel; in voorkomend geval, vermelding van de onderdelen van de tekening of het model waarop de kleuren betrekking hebben

Afb. IIC.1: perspectivisch
vooraanzicht; afb. IIC.2: perspectivisch
achteraanzicht; afb. IIC.3:
vooraanzicht; afb. IIC.4: achteraanzicht
; afb. IIC.5: aanzicht van de ene kant;
afb. IIC.6: aanzicht van de andere kant;
afb. IIC.7: bovenaanzicht; afb. IIC.8:
onderaanzicht.

13 Recht van voorrang als bedoeld in artikel 4 van het verdrag van Parijs tot bescherming van de Industriële Eigendom

Groot-Brittannië, dd. 17 07 1999, nr.
2085072, Black & Decker Inc.

18 Dagtekening van de aanvraag van de vernieuwing

02.12.2009

II.C.1

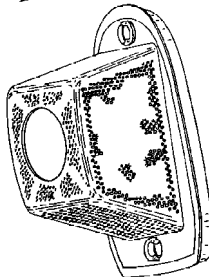

II.C.2

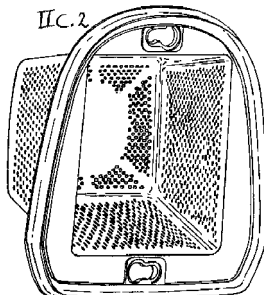

II.C.3

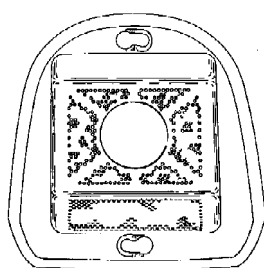

II.C.4

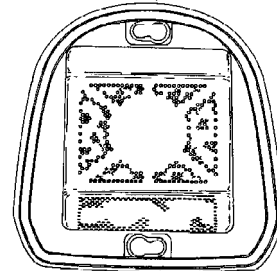

II.C.5

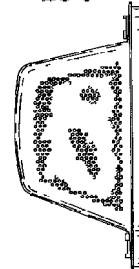

II.C.6

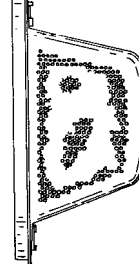

II.C.7

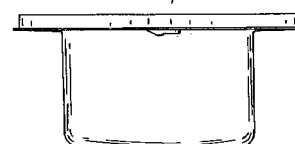

II.C.8

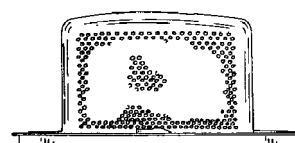

01 Inschrijvingsnummer

31859-05

Nummer en dagtekening (dag en uur) van het depot

76594-05 23.12.1999, 24.00

02 Vervaldatum

23.12.2014

03 Naam van de deposant

Black & Decker, Inc.,
Delaware corporation

04 Adres (straat en nummer) van de deposant

Drummond Plaza Office Park,
1423 Kirkwood Highway

- 05 *Postcode, plaats en land van de deposant*
Newark - Delaware 19711,
Ver.St.v.Am
- 06 *Naam en adres van de gemachtigde of vermelding van het correspondentie-adres van de deposant*
Merkenbureau Knijff & Partners B.V.
Leeuwenveldseweg 12
1382 LX Weesp
Nederland.
- 08 *Afbeelding van de tekening of het model*
ZIE AFBELDING(EN)
- 11 *Vermelding van het voortbrengsel gevolgd door de aanduiding van de klasse(n) en onderklasse(n)*
Houder/drager voor gereedschap (kl 8-01, 02, 03, 04, 05).
- 12 *Beschrijving van de kenmerkende eigenschappen van het nieuwe uiterlijk van het voortbrengsel; in voorkomend geval, vermelding van de onderdelen van de tekening of het model waarop de kleuren betrekking hebben*
Afb. III.1: perspectiefisch aanzicht; afb. III.2: bovenaanzicht; afb. III.3: onderaanzicht; afb. III.4: aanzicht van de ene kant; afb. III.5: aanzicht van de andere kant; afb. III.6: vooraanzicht; afb. III.7: achteraanzicht.
- 13 *Recht van voorrang als bedoeld in artikel 4 van het verdrag van Parijs tot bescherming van de Industriële Eigendom*
Groot-Brittannië, dd. 06 07 1999, nr. 2084704, Black & Decker Inc.
- 18 *Dagtekening van de aanvraag van de vernieuwing*
02.12.2009

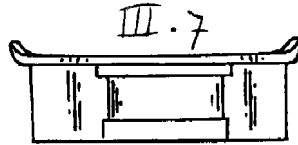
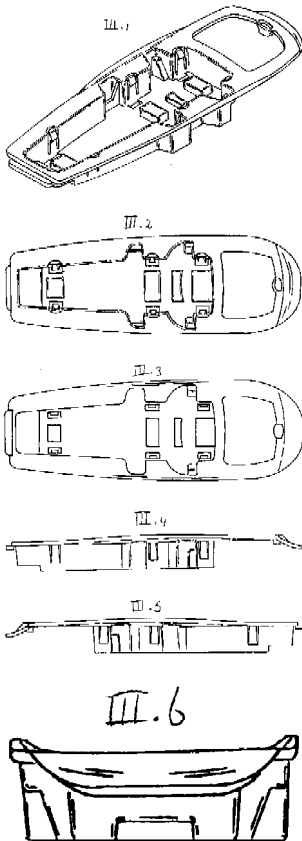

- 01 *Inschrijvingsnummer*
31859-06
Nummer en dagtekening (dag en uur) van het depot
76594-06 23.12.1999, 24.00
- 02 *Vervaldatum*
23.12.2014
- 03 *Naam van de deposant*
Black & Decker, Inc.,
Delaware corporation
- 04 *Adres (straat en nummer) van de deposant*
Drummond Plaza Office Park,
1423 Kirkwood Highway
- 05 *Postcode, plaats en land van de deposant*
Newark - Delaware 19711,
Ver.St.v.Am
- 06 *Naam en adres van de gemachtigde of vermelding van het correspondentie-adres van de deposant*
Merkenbureau Knijff & Partners B.V.
Leeuwenveldseweg 12
1382 LX Weesp
Nederland.
- 08 *Afbeelding van de tekening of het model*
ZIE AFBELDING(EN)
- 11 *Vermelding van het voortbrengsel gevolgd door de aanduiding van de klasse(n) en onderklasse(n)*
(Basis) houder voor handstofzuiger (kl 15-05).
- 12 *Beschrijving van de kenmerkende eigenschappen van het nieuwe uiterlijk van het voortbrengsel; in voorkomend geval, vermelding van de onderdelen van de tekening of het model waarop de kleuren betrekking hebben*
Afb. IV.1: perspectiefisch bovenaanzicht; afb. IV.2: bovenaanzicht; afb. IV.3: aanzicht van de ene kant; afb. IV.4: aanzicht van de andere kant; afb. IV.5: vooraanzicht; afb. IV.6: achteraanzicht; afb. IV.7: perspectiefisch onderaanzicht.
- 13 *Recht van voorrang als bedoeld in artikel 4 van het verdrag van Parijs tot bescherming van de Industriële Eigendom*
Groot-Brittannië, dd. 27 08 1999, nr. 2086232, Black & Decker Inc.
- 18 *Dagtekening van de aanvraag van de vernieuwing*
02.12.2009

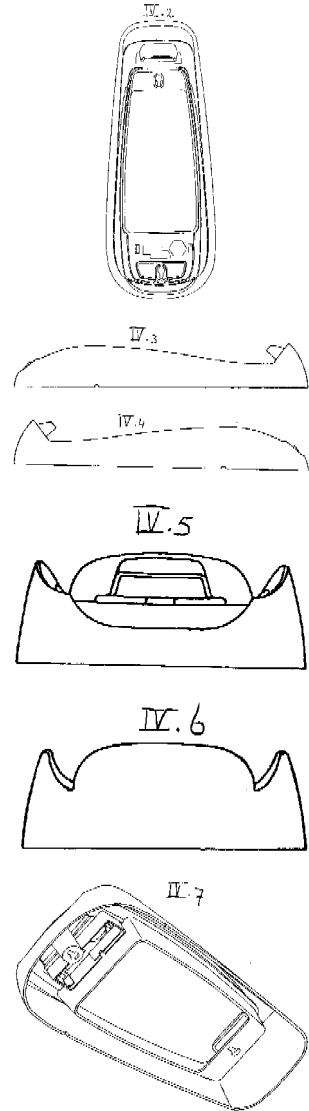
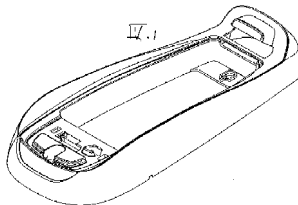

- 01 *Inschrijvingsnummer*
31864-00
Nummer en dagtekening (dag en uur) van het depot
76617-00 04.01.2000, 24.00
- 02 *Vervaldatum*
04.01.2015
- 03 *Naam van de deposant*
Société de Technologie Michelin;
Michelin Recherche et Technique S.A.,
Route Louis-Braille 10 et 12,
1763 Granges-Paccot, Zwitserland
- 04 *Adres (straat en nummer) van de deposant*
23, rue Breschet
- 05 *Postcode, plaats en land van de deposant*
63000 Clermont-Ferrand,
Frankrijk
- 06 *Naam en adres van de gemachtigde of vermelding van het correspondentie-adres van de deposant*
Dennemeyer & Associates SA
55 rue des Bruyères

L-1274 Howald
Luxemburg.

- 08 *Afbeelding van de tekening of het model*
ZIE AFBEELDING(EN)
- 11 *Vermelding van het voortbrengsel gevolgd door de aanduiding van de klasse(n) en onderklasse(n)*
Band (kl 12-15).
- 13 *Recht van voorrang als bedoeld in artikel 4 van het verdrag van Parijs tot bescherming van de Industriële Eigendom*
Frankrijk, dd. 05 07 1999, nr. 994401, Société de Technologie Michelin en Michelin Recherche et Technique S.A.
- 14 *Vermelding van de naam van de werkelijke ontwerper van de tekening*
LEBRETON Eric; DIDIER Martin
- 18 *Dagtekening van de aanvraag van de vernieuwing*
29.12.2009

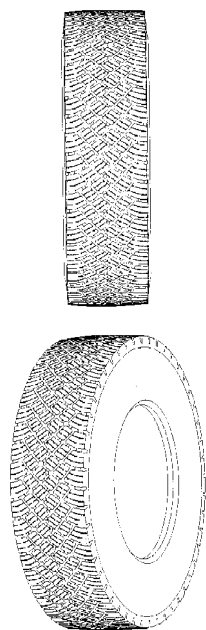

- 01 *Inschrijvingsnummer*
31884-00
Nummer en dagtekening (dag en uur) van het depot
76439-00 23.11.1999 , 24.00
- 02 *Vervaldatum*
23.11.2014
- 03 *Naam van de deposant*
Koninklijke KPN N.V.
- 04 *Adres (straat en nummer) van de deposant*
Maanplein 55
- 05 *Postcode, plaats en land van de deposant*
2516 CK 's-Gravenhage, Nederland
- 06 *Naam en adres van de gemachtigde of vermelding van het correspondentie-adres van de deposant*
Koninklijke KPN NV
Juridische Zaken
Groep Intellectuele Eigendom
Postbus 95321
2509 CH 's-Gravenhage
Nederland.

- 08 *Afbeelding van de tekening of het model*
ZIE AFBEELDING(EN)
- 11 *Vermelding van het voortbrengsel gevolgd door de aanduiding van de klasse(n) en onderklasse(n)*
Antennemast (kl 25-03).
- 15 *Vermelding van de uiterlijke opschortingsdatum van de publicatie*
23.11.2000
- 18 *Dagtekening van de aanvraag van de vernieuwing*
30.11.2009

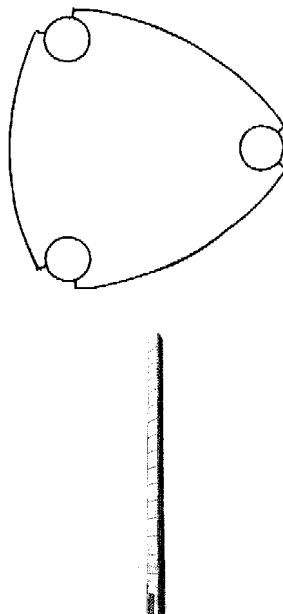

- 01 *Numéro d'enregistrement*
31925-00
Numéro, date et heure du dépôt
76634-00 11.01.2000 , 10.00
- 02 *Date d'échéance*
11.01.2015
- 03 *Nom du déposant*
EA GmbH
- 04 *Adresse (rue et numéro) du déposant*
Hoffmannallee 41-45
- 05 *Code postal, localité et pays du déposant*
D-47533 Kleve
Allemagne
- 06 *Nom et adresse du mandataire ou indication de l'adresse postale du déposant*
Office Ernest T. FREYLINGER S.A.
234 route d' Arlon
L-8010 Strassen
Luxembourg.
- 08 *Reproduction du dessin ou modèle*
VOIR REPRODUCTION(S)
- 09 *Indication de la (des) couleur(s)*
orange, rouge, noir, bleu, gris
- 11 *Indication du produit suivi de la (des) classe(s) et de la (des) sous-classe(s)*
Chaussure (cl 2-04).
- 13 *Droit de priorité visé à l'article 4 de la Convention de Paris pour la protection de la Propriété Industrielle*
Allemagne, le 23 10 1999, no. 49909884.6, ELEFANTEN KG.

- 18 *Date de réception de la requête du renouvellement*
17.12.2009



- 01 *Numéro d'enregistrement*
31980-00
Numéro, date et heure du dépôt
76653-00 14.01.2000 , 11.20
- 02 *Date d'échéance*
14.01.2015
- 03 *Nom du déposant*
Arrow Fastener Company, Inc.,
New Jersey corporation
- 04 *Adresse (rue et numéro) du déposant*
271 Mayhill Street
- 05 *Code postal, localité et pays du déposant*
Saddle Brook, New York 07662,
Etats-Unis d'Amérique
- 06 *Nom et adresse du mandataire ou indication de l'adresse postale du déposant*
Bureau Gevers S.A.
Holidaystraat 5
B-1831 Diegem
Belgique.
- 08 *Reproduction du dessin ou modèle*
VOIR REPRODUCTION(S)
- 11 *Indication du produit suivi de la (des) classe(s) et de la (des) sous-classe(s)*
Machine à clouer (cl 15-99).
- 13 *Droit de priorité visé à l'article 4 de la Convention de Paris pour la protection de la Propriété Industrielle*
Etats-Unis d'Amérique, le 12 08 1999,
no. 29/109,183, WINGERT Rudolf.
- 14 *Indication du nom du véritable créateur du dessin ou modèle*
WINGERT Rudolf
- 18 *Date de réception de la requête du renouvellement*
16.12.2009

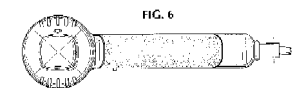
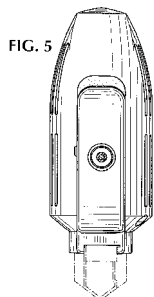
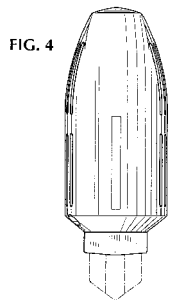
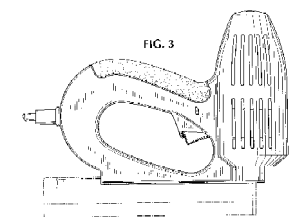
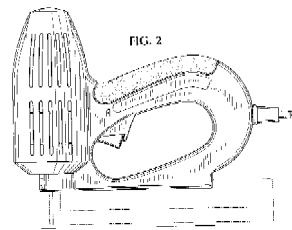
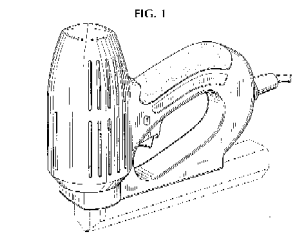

01 *Inschrijvingsnummer*
31983-00

Nummer en dagtekening (dag en uur) van het depot
76671-00 19.01.2000, 24.00

02 *Vervaldatum*
19.01.2015

03 *Naam van de deposant*
BOMBA PSH, S.A.

04 *Adres (straat en nummer) van de deposant*
Tirso de Molina, s/n, Esquina La Fama,
Poligono Almeda

05 *Postcode, plaats en land van de deposant*
08940 Cornellà de Llobregat,
Barcelona,
Spanje

06 *Naam en adres van de gemachtigde of vermelding van het correspondentie-adres van de deposant*

Novagraaf Nederland B.V.
Hogehilweg 3
1101 CA Amsterdam-Zuidoost
Nederland.

08 *Afbeelding van de tekening of het model*
ZIE AFBEELDING(EN)

11 *Vermelding van het voortbrengsel gevolgd door de aanduiding van de klasse(n) en onderklasse(n)*

(Behuizing voor een) centrifugaalpomp
(kl 15-02).

14 *Vermelding van de naam van de werkelijke ontwerper van de tekening*
CORCUERA Pedro Soler

18 *Dagtekening van de aanvraag van de vernieuwing*
11.12.2009

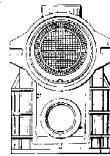
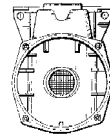
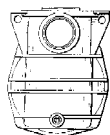
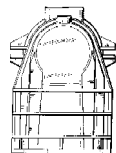
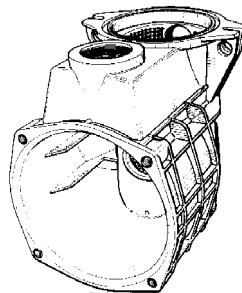
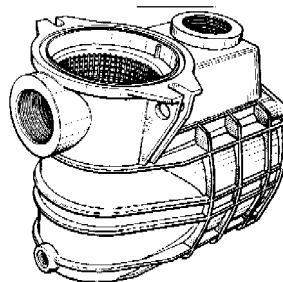

01 *Numéro d'enregistrement*
31995-01

Numéro, date et heure du dépôt
76687-01 24.01.2000, 14.55

02 *Date d'échéance*
24.01.2015

03 *Nom du déposant*
Dart Industries Inc.,
Delaware corporation

04 *Adresse (rue et numéro) du déposant*
14901 S. Orange Blossom Trail

05 *Code postal, localité et pays du déposant*
Orlando, Florida 32837,
Etats-Unis d'Amérique

06 *Nom et adresse du mandataire ou indication de l'adresse postale du déposant*

Bureau Gevers S.A.
Holidaystraat 5
B-1831 Diegem
Belgique.

08 *Reproduction du dessin ou modèle*
VOIR REPRODUCTION(S)

11 *Indication du produit suivi de la (des) classe(s) et de la (des) sous-classe(s)*
Boîte (cl 7-01, 07; 9-03, 07).

13 *Droit de priorité visé à l'article 4 de la Convention de Paris pour la protection de la Propriété Industrielle*

Etats-Unis d'Amérique, le 16 08 1999,
no. 29/109,469, DAENEN Robert
H.C.M.; WALLAYS Nele; CAUTE-
REELS Victor J.J.

14 *Indication du nom du véritable créateur du dessin ou modèle*

DAENEN Robert H.C.M.; WALLAYS
Nele; CAUTEREELS Victor J.J.

18 *Date de réception de la requête du renouvellement*
31.12.2009

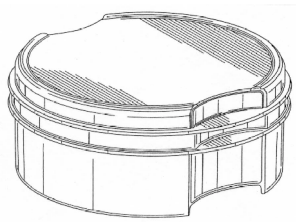

FIG. 1

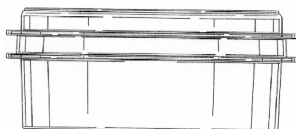

FIG. 2

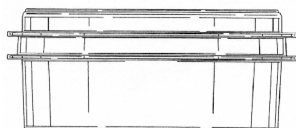

FIG. 3

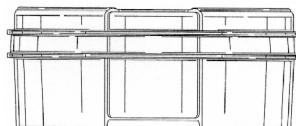

FIG. 4

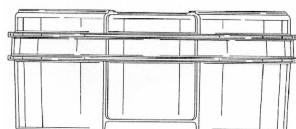

FIG. 5

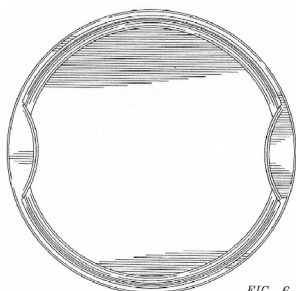

FIG. 6

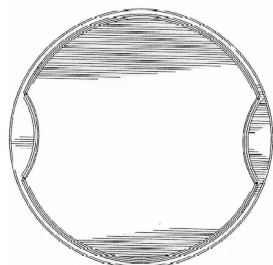

FIG. 7

01 Numéro d'enregistrement
31995-02

Numéro, date et heure du dépôt
76687-02 24.01.2000, 14.55

- 02 Date d'échéance
24.01.2015
- 03 Nom du déposant
Dart Industries Inc.,
Delaware corporation
- 04 Adresse (rue et numéro) du déposant
14901 S. Orange Blossom Trail
- 05 Code postal, localité et pays du déposant
Orlando, Florida 32837,
Etats-Unis d'Amérique
- 06 Nom et adresse du mandataire ou indication
de l'adresse postale du déposant
Bureau Gevers S.A.
Holidaystraat 5
B-1831 Diegem
Belgique.
- 08 Reproduction du dessin ou modèle
VOIR REPRODUCTION(S)
- 11 Indication du produit suivi de la (des)
classe(s) et de la (des) sous-classe(s)
Boîte (cl 7-01, 07; 9-03, 07).
- 13 Droit de priorité visé à l'article 4 de la Con-
vention de Paris pour la protection de la Pro-
priété Industrielle
Etats-Unis d'Amérique, le 16 08 1999,
no. 29/109,469, DAENEN Robert
H.C.M.; WALLAYS Nele; CAUTE-
REELS Victor J.J.
- 14 Indication du nom du véritable créateur du
dessin ou modèle
DAENEN Robert H.C.M.; WALLAYS
Nele; CAUTEREELS Victor J.J.
- 18 Date de réception de la requête du renouvel-
lement
31.12.2009

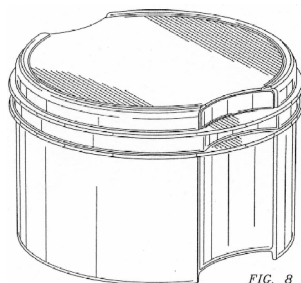

FIG. 8

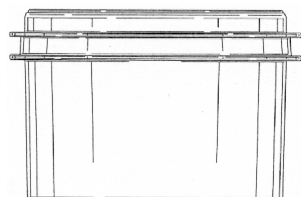

FIG. 9

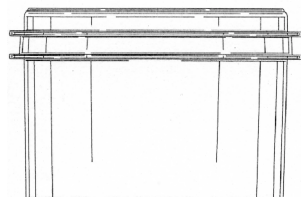

FIG. 10

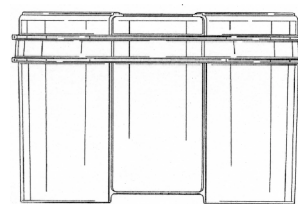

FIG. 11

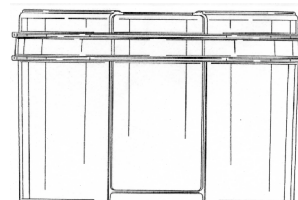

FIG. 12

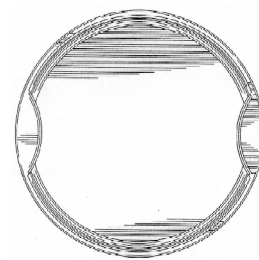

FIG. 13

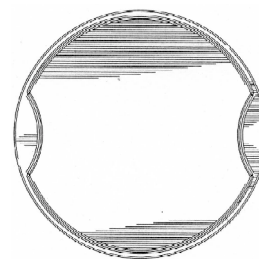
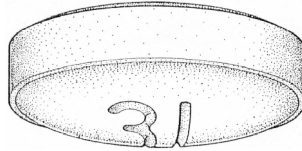
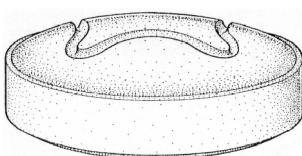
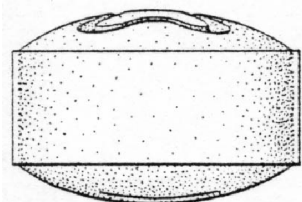
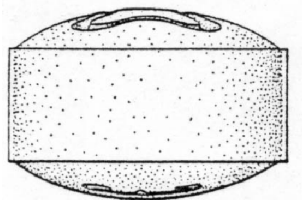
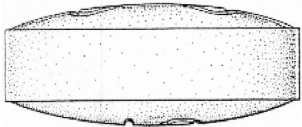
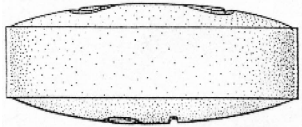
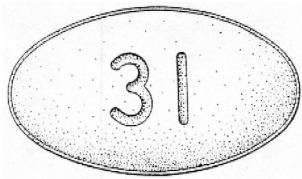
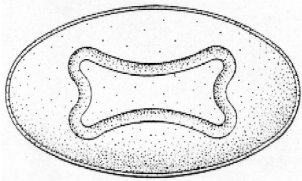

FIG. 14

- 01 Inschrijvingsnummer
31996-00
Nummer en dagtekening (dag en uur) van het
depot
76693-00 24.01.2000, 24.00
- 02 Vervaldatum
24.01.2015
- 03 Naam van de deposant
Merck & Co., Inc.,
New Jersey corporation
- 04 Adres (straat en nummer) van de deposant
126 East Lincoln Avenue, P.O. Box
2000
- 05 Postcode, plaats en land van de deposant
Rahway, NJ 07065,
Ver.St.v.Am
- 06 Naam en adres van de gemachtigde of ver-
melding van het correspondentie-adres van
de deposant
Bureau Gevers N.V.
Holidaystraat 5
B-1831 Diegem
België.

- 08 *Afbeelding van de tekening of het model*
ZIE AFBEELDING(EN)
- 11 *Vermelding van het voortbrengsel gevolgd door de aanduiding van de klasse(n) en onderklasse(n)*
Tablet (kl 28-01).
- 14 *Vermelding van de naam van de werkelijke ontwerper van de tekening*
CHEN Tzyy-Show H.; KATDARE Ashok V.; NYAIRO Thomas G.
- 18 *Dagtekening van de aanvraag van de vernieuwing*
16.12.2009



- 01 *Inschrijvingsnummer*
32008-00
Nummer en dagtekening (dag en uur) van het depot
76714-00 01.02.2000 , 10.00
- 02 *Vervaldatum*
01.02.2015
- 03 *Naam van de deposant*
COMPAL - COMPANHIA PRODUTORA DE CONSERVAS ALIMENTARES, S.A.
- 04 *Adres (straat en nummer) van de deposant*
- 05 *Postcode, plaats en land van de deposant*
2080 Almeirin, Portugal
- 06 *Naam en adres van de gemachtigde of vermelding van het correspondentie-adres van de deposant*
Nederlandsch Octrooibureau
J.W. Frisolaan 13
2517 JS 's-Gravenhage
Nederland.
- 08 *Afbeelding van de tekening of het model*
ZIE AFBEELDING(EN)
- 11 *Vermelding van het voortbrengsel gevolgd door de aanduiding van de klasse(n) en onderklasse(n)*
Fles (kl 9-01).
- 13 *Recht van voorrang als bedoeld in artikel 4 van het verdrag van Parijs tot bescherming van de Industriële Eigendom*
Portugal, dd. 02 11 1999, nr. 29.338, Compal-Companhia Produtora de Conservas Alimentares S.A.
- 14 *Vermelding van de naam van de werkelijke ontwerper van de tekening*
DE LIMA Antonio Magalhaes Pires
- 18 *Dagtekening van de aanvraag van de vernieuwing*
10.12.2009



- 01 *Inschrijvingsnummer*
32071-01

- Nummer en dagtekening (dag en uur) van het depot*
76920-01 22.03.2000 , 15.50
- 02 *Vervaldatum*
22.03.2015
- 03 *Naam van de deposant*
Airspray International BV
- 04 *Adres (straat en nummer) van de deposant*
Ivoorstraat 9
- 05 *Postcode, plaats en land van de deposant*
1812 RE Alkmaar, Nederland
- 06 *Naam en adres van de gemachtigde of vermelding van het correspondentie-adres van de deposant*
Exter Polak & Charlouis B.V.
Sir Winston Churchillaan 295 A
2288 DC Rijswijk
Nederland.
- 08 *Afbeelding van de tekening of het model*
ZIE AFBEELDING(EN)
- 11 *Vermelding van het voortbrengsel gevolgd door de aanduiding van de klasse(n) en onderklasse(n)*
Spuitsbus (kl 9-01, 07).
- 18 *Dagtekening van de aanvraag van de vernieuwing*
16.12.2009

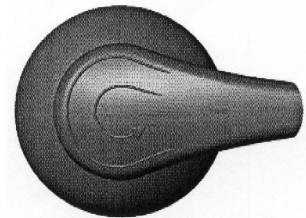

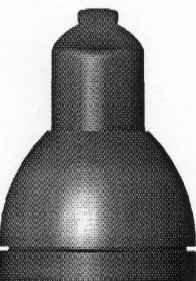
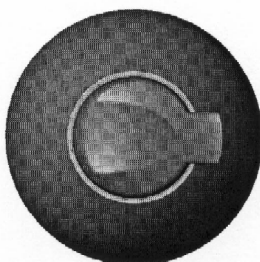
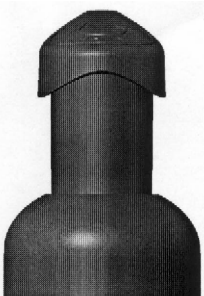

01 *Inschrijvingsnummer*
32071-03

Nummer en dagtekening (dag en uur) van het depot
76920-03 22.03.2000 , 15.50

02 *Vervaldatum*
22.03.2015

03 *Naam van de deposant*
Airspray International BV

04 *Adres (straat en nummer) van de deposant*
Ivoorstraat 9

05 *Postcode, plaats en land van de deposant*
1812 RE Alkmaar,
Nederland

06 *Naam en adres van de gemachtigde of vermelding van het correspondentie-adres van de deposant*

Exter Polak & Charlouis B.V.
Sir Winston Churchillaan 295 A
2288 DC Rijswijk
Nederland.

08 *Afbeelding van de tekening of het model*
ZIE AFBEELDING(EN)

11 *Vermelding van het voortbrengsel gevolgd door de aanduiding van de klasse(n) en onderklasse(n)*
Spuitsbus (kl 9-01, 07).

18 *Dagtekening van de aanvraag van de vernieuwing*
16.12.2009



01 *Inschrijvingsnummer*
32071-02

Nummer en dagtekening (dag en uur) van het depot
76920-02 22.03.2000 , 15.50

02 *Vervaldatum*
22.03.2015

03 *Naam van de deposant*
Airspray International BV

04 *Adres (straat en nummer) van de deposant*
Ivoorstraat 9

05 *Postcode, plaats en land van de deposant*
1812 RE Alkmaar,
Nederland

06 *Naam en adres van de gemachtigde of vermelding van het correspondentie-adres van de deposant*

Exter Polak & Charlouis B.V.
Sir Winston Churchillaan 295 A
2288 DC Rijswijk
Nederland.

08 *Afbeelding van de tekening of het model*
ZIE AFBEELDING(EN)

11 *Vermelding van het voortbrengsel gevolgd door de aanduiding van de klasse(n) en onderklasse(n)*
Spuitsbus (kl 9-01, 07).

18 *Dagtekening van de aanvraag van de vernieuwing*
16.12.2009

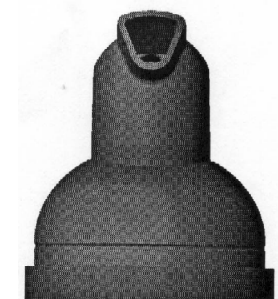
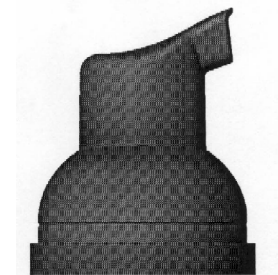
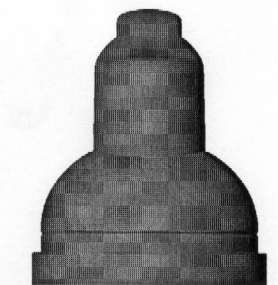
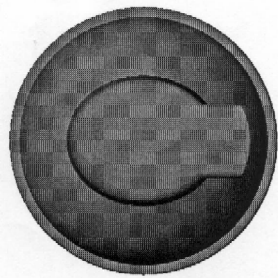

01 Numéro d'enregistrement

32108-01

Numéro, date et heure du dépôt
76790-01 18.02.2000 , 24.00

02 Date d'échéance

18.02.2015

03 Nom du déposant

Samsonite Corporation,
Delaware corporation

04 Adresse (rue et numéro) du déposant

11200 East 45th Avenue

05 Code postal, localit  et pays du déposant

Denver, Colorado 80239,
Etats-Unis d'Am rique

06 Nom et adresse du mandataire ou indication de l'adresse postale du d posant

Bureau Gevers S.A.
Holidaystraat 5
B-1831 Diegem
Belgique.

08 Reproduction du dessin ou mod le

VOIR REPRODUCTION(S)

11 Indication du produit suivi de la (des) classe(s) et de la (des) sous-classe(s)

Valise (cl 3-01).

13 Droit de priorit  vis    l'article 4 de la Convention de Paris pour la protection de la Propri t  Industrielle

Etats-Unis d'Am rique, le 27 08 1999,
nr. 29/110.010, SIJMONS Erik.

14 Indication du nom du v ritable cr ateur du dessin ou mod le

SIJMONS Erik

18 Date de r ception de la requ te du renouvellement

21.12.2009

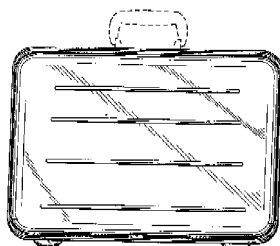
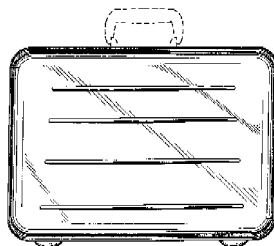
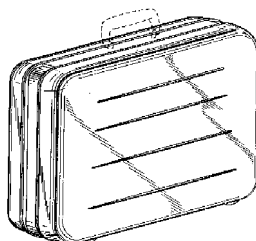

01 Num ro d'enregistrement

32108-02

Num ro, date et heure du d p t
76790-02 18.02.2000 , 24.00

02 Date d' ch ance

18.02.2015

03 Nom du d posant

Samsonite Corporation,
Delaware corporation

04 Adresse (rue et num ro) du d posant

11200 East 45th Avenue

05 Code postal, localit  et pays du d posant

Denver, Colorado 80239,
Etats-Unis d'Am rique

06 Nom et adresse du mandataire ou indication de l'adresse postale du d posant

Bureau Gevers S.A.
Holidaystraat 5
B-1831 Diegem
Belgique.

08 Reproduction du dessin ou mod le

VOIR REPRODUCTION(S)

11 Indication du produit suivi de la (des) classe(s) et de la (des) sous-classe(s)

Valise (cl 3-01).

13 Droit de priorit  vis    l'article 4 de la Convention de Paris pour la protection de la Propri t  Industrielle

Etats-Unis d'Am rique, le 27 08 1999,
no. 29/110.010, SIJMONS Erik.

14 Indication du nom du v ritable cr ateur du dessin ou mod le

SIJMONS Erik

18 Date de r ception de la requ te du renouvellement

21.12.2009

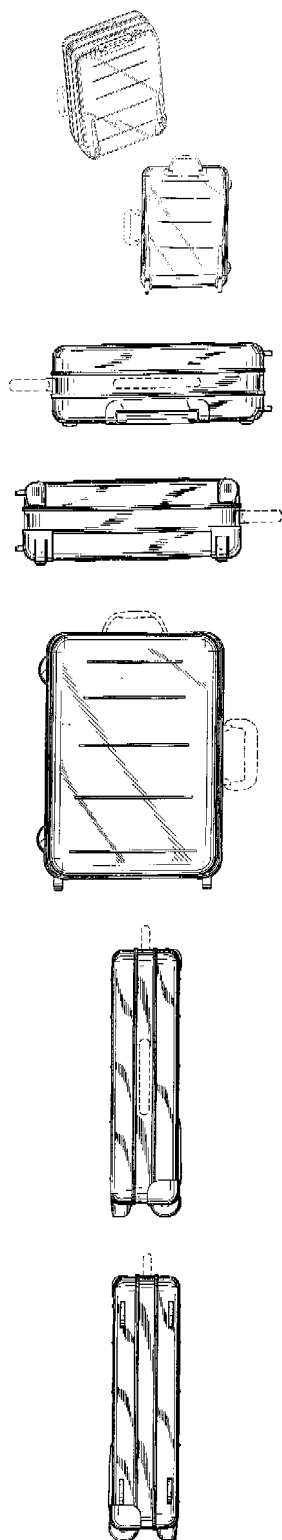

- 03 *Naam van de deposant*
Remia C.V.
- 04 *Adres (straat en nummer) van de deposant*
Dolderseweg 107
- 05 *Postcode, plaats en land van de deposant*
3734 BE Den Dolder,
Nederland
- 06 *Naam en adres van de gemachtigde of vermelding van het correspondentie-adres van de deposant*
Novagraaf Nederland B.V.
Hogehilweg 3
1101 CA Amsterdam-Zuidoost
Nederland.
- 08 *Afbeelding van de tekening of het model*
ZIE AFBEELDING(EN)
- 11 *Vermelding van het voortbrengsel gevolgd door de aanduiding van de klasse(n) en onderklasse(n)*
Flacon (kl 9-01, 03).
- 18 *Dagtekening van de aanvraag van de vernieuwing*
16.12.2009



- 03 *Naam van de deposant*
Remia C.V.
- 04 *Adres (straat en nummer) van de deposant*
Dolderseweg 107
- 05 *Postcode, plaats en land van de deposant*
3734 BE Den Dolder,
Nederland
- 06 *Naam en adres van de gemachtigde of vermelding van het correspondentie-adres van de deposant*
Novagraaf Nederland B.V.
Hogehilweg 3
1101 CA Amsterdam-Zuidoost
Nederland.
- 08 *Afbeelding van de tekening of het model*
ZIE AFBEELDING(EN)
- 11 *Vermelding van het voortbrengsel gevolgd door de aanduiding van de klasse(n) en onderklasse(n)*
Flacon (kl 9-01).
- 18 *Dagtekening van de aanvraag van de vernieuwing*
16.12.2009

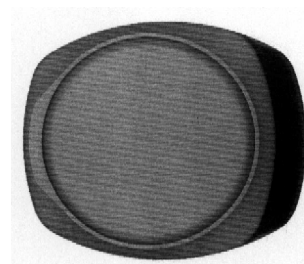

- 01 *Inschrijvingsnummer*
32114-00
- Nummer en dagtekening (dag en uur) van het depot*
76809-00 22.02.2000 , 24.00
- 02 *Vervaldatum*
22.02.2015

- 01 *Inschrijvingsnummer*
32192-00
- Nummer en dagtekening (dag en uur) van het depot*
76865-00 07.03.2000 , 24.00
- 02 *Vervaldatum*
07.03.2015

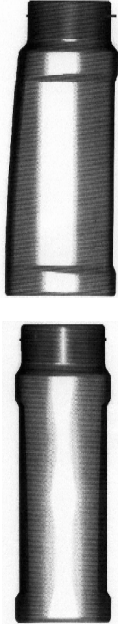

- 01 *Inschrijvingsnummer*
32228-01
Nummer en dagtekening (dag en uur) van het depot
76918-01 20.03.2000 , 24.00
- 02 *Vervaldatum*
20.03.2015
- 03 *Naam van de deposant*
ORTMANS Eric
h.o.d.n. Tecno Art b.v.b.a.
- 04 *Adres (straat en nummer) van de deposant*
Ploegsebaan 123
- 05 *Postcode, plaats en land van de deposant*
2930 Brasschaat,
België
- 06 *Naam en adres van de gemachtigde of vermelding van het correspondentie-adres van de deposant*
ARNOLD & SIEDSMA
Meir 24 Bus 17
B-2000 Antwerpen
België.
- 08 *Afbeelding van de tekening of het model*
ZIE AFBEELDING(EN)
- 11 *Vermelding van het voortbrengsel gevolgd door de aanduiding van de klasse(n) en onderklasse(n)*
Overkapping (kl 25-03).
- 18 *Dagtekening van de aanvraag van de vernieuwing*
03.12.2009

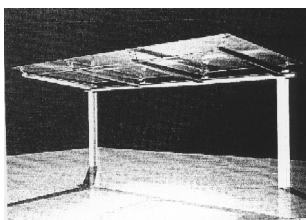

- 01 *Inschrijvingsnummer*
32228-02
Nummer en dagtekening (dag en uur) van het depot
76918-02 20.03.2000 , 24.00
- 02 *Vervaldatum*
20.03.2015
- 03 *Naam van de deposant*
ORTMANS Eric
h.o.d.n. Tecno Art b.v.b.a.
- 04 *Adres (straat en nummer) van de deposant*
Ploegsebaan 123
- 05 *Postcode, plaats en land van de deposant*
2930 Brasschaat,
België
- 06 *Naam en adres van de gemachtigde of vermelding van het correspondentie-adres van de deposant*
ARNOLD & SIEDSMA
Meir 24 Bus 17
B-2000 Antwerpen
België.
- 08 *Afbeelding van de tekening of het model*
ZIE AFBEELDING(EN)
- 11 *Vermelding van het voortbrengsel gevolgd door de aanduiding van de klasse(n) en onderklasse(n)*
Balustrade (kl 25-02).
- 18 *Dagtekening van de aanvraag van de vernieuwing*
03.12.2009

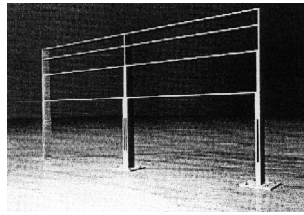

- 01 *Inschrijvingsnummer*
32295-01
Nummer en dagtekening (dag en uur) van het depot
77040-01 26.04.2000 , 14.35
- 02 *Vervaldatum*
26.04.2015
- 03 *Naam van de deposant*
Arie Wiegmans
- 04 *Adres (straat en nummer) van de deposant*
Scheendijk 6
- 05 *Postcode, plaats en land van de deposant*
3621 VB Breukelen,
Nederland
- 06 *Naam en adres van de gemachtigde of vermelding van het correspondentie-adres van de deposant*
Zacco Netherlands B.V.
Nachtwachtdaan 20
1058 EA Amsterdam
Nederland.
- 08 *Afbeelding van de tekening of het model*
ZIE AFBEELDING(EN)
- 11 *Vermelding van het voortbrengsel gevolgd door de aanduiding van de klasse(n) en onderklasse(n)*
Boot (kl 12-06).

- 18 *Dagtekening van de aanvraag van de vernieuwing*
08.12.2009

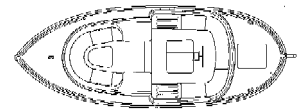
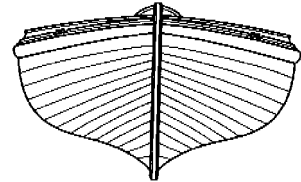
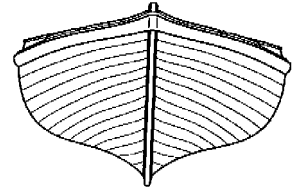

- 01 *Inschrijvingsnummer*
32295-02
Nummer en dagtekening (dag en uur) van het depot
77040-02 26.04.2000 , 14.35
- 02 *Vervaldatum*
26.04.2015
- 03 *Naam van de deposant*
Arie Wiegmans
- 04 *Adres (straat en nummer) van de deposant*
Scheendijk 6
- 05 *Postcode, plaats en land van de deposant*
3621 VB Breukelen,
Nederland
- 06 *Naam en adres van de gemachtigde of vermelding van het correspondentie-adres van de deposant*
Zacco Netherlands B.V.
Nachtwachtdaan 20
1058 EA Amsterdam
Nederland.
- 08 *Afbeelding van de tekening of het model*
ZIE AFBEELDING(EN)
- 11 *Vermelding van het voortbrengsel gevolgd door de aanduiding van de klasse(n) en onderklasse(n)*
Boot (kl 12-06).
- 18 *Dagtekening van de aanvraag van de vernieuwing*
08.12.2009

18 Dagtekening van de aanvraag van de vernieuwing
09.12.2009

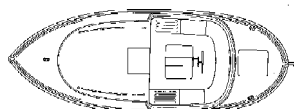
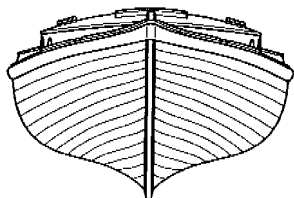
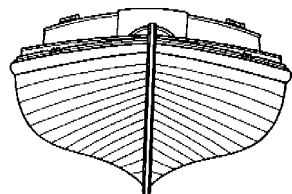

01 Inschrijvingsnummer
32298-00

Nummer en dagtekening (dag en uur) van het depot

77063-00 28.04.2000 , 24.00

02 Vervaldatum
28.04.2015

03 Naam van de deposant
Jordan as

04 Adres (straat en nummer) van de deposant
Haavard Martinsens vei 30

05 Postcode, plaats en land van de deposant
0978 Oslo,
Noorwegen

06 Naam en adres van de gemachtigde of vermelding van het correspondentie-adres van de deposant

Nederlandsch Octrooibureau
J.W. Frisolaan 13
2517 JS 's-Gravenhage
Nederland.

08 Afbeelding van de tekening of het model
ZIE AFBEELDING(EN)

11 Vermelding van het voortbrengsel gevolgd door de aanduiding van de klasse(n) en onderklasse(n)
Tandenborstel (kl 4-02).

13 Recht van voorrang als bedoeld in artikel 4 van het verdrag van Parijs tot bescherming van de Industriële Eigendom
Noorwegen, dd. 17 12 1999, nr. 19990902, Jordan AS.

14 Vermelding van de naam van de werkelijke ontwerper van de tekening
BRAATEN Stig

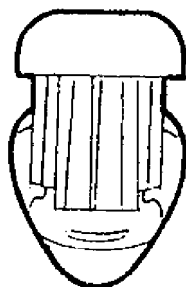
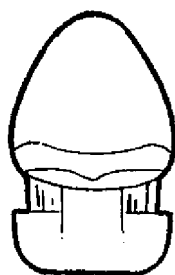

01 Inschrijvingsnummer
32326-00

Nummer en dagtekening (dag en uur) van het depot

77173-00 07.06.2000 , 10.00

02 Vervaldatum
07.06.2015

03 Naam van de deposant
Hisamitsu Pharmaceutical Co. Inc.,
Japanse vennootschap

04 Adres (straat en nummer) van de deposant
408 Tashiro Daikancho

05 Postcode, plaats en land van de deposant
Tosu, Saga,
Japan

06 Naam en adres van de gemachtigde of vermelding van het correspondentie-adres van de deposant

Haagsch Octrooibureau
Breitnerlaan 146
2596 HG 's-Gravenhage
Nederland.

08 Afbeelding van de tekening of het model
ZIE AFBEELDING(EN)

09 Vermelding van de kleur(en)
rood, geel, groen, blauw, wit

11 Vermelding van het voortbrengsel gevolgd door de aanduiding van de klasse(n) en onderklasse(n)
Verpakkingsdoos (kl 9-03).

13 Recht van voorrang als bedoeld in artikel 4 van het verdrag van Parijs tot bescherming van de Industriële Eigendom
Japan, dd. 28 01 2000, nr. 2000-007304,
Hisamitsu Pharmaceutical Co. Inc.

14 Vermelding van de naam van de werkelijke ontwerper van de tekening
KUSUMI Shigeo; TSUTSUMI Nobuo

18 Dagtekening van de aanvraag van de vernieuwing
16.12.2009



- 01 *Numéro d'enregistrement*
32348-01
Numéro, date et heure du dépôt
76914-01 20.03.2000 , 14.45
- 02 *Date d'échéance*
20.03.2015
- 03 *Nom du déposant*
SMITHKLINE BEECHAM CORPORATION,
Pennsylvania corporation
- 04 *Adresse (rue et numéro) du déposant*
One Franklin Plaza
- 05 *Code postal, localité et pays du déposant*
Philadelphia - Pennsylvania 19103,
Etats-Unis d'Amérique
- 06 *Nom et adresse du mandataire ou indication de l'adresse postale du déposant*
Bureau Gevers S.A.
Holidaystraat 5
B-1831 Diegem
Belgique.

- 08 *Reproduction du dessin ou modèle*
VOIR REPRODUCTION(S)
- 11 *Indication du produit suivi de la (des) classe(s) et de la (des) sous-classe(s)*
Tablette pharmaceutique (cl 28-01).
- 13 *Droit de priorité visé à l'article 4 de la Convention de Paris pour la protection de la Propriété Industrielle*
Etats-Unis d'Amérique, no. 29/112,121, le 08 10 1999, HOLLAND Ricky; KEARNEY Albert Stephen.
- 14 *Indication du nom du véritable créateur du dessin ou modèle*
HOLLAND Ricky; KEARNEY Albert Stephen
- 18 *Date de réception de la requête du renouvellement*
21.12.2009

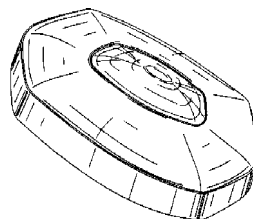
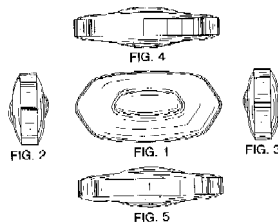

FIG. 6

- 01 *Numéro d'enregistrement*
32348-02
Numéro, date et heure du dépôt
76914-02 20.03.2000 , 14.45
- 02 *Date d'échéance*
20.03.2015
- 03 *Nom du déposant*
SMITHKLINE BEECHAM CORPORATION,
Pennsylvania corporation
- 04 *Adresse (rue et numéro) du déposant*
One Franklin Plaza
- 05 *Code postal, localité et pays du déposant*
Philadelphia - Pennsylvania 19103,
Etats-Unis d'Amérique
- 06 *Nom et adresse du mandataire ou indication de l'adresse postale du déposant*
Bureau Gevers S.A.
Holidaystraat 5
B-1831 Diegem
Belgique.
- 08 *Reproduction du dessin ou modèle*
VOIR REPRODUCTION(S)
- 11 *Indication du produit suivi de la (des) classe(s) et de la (des) sous-classe(s)*
Tablette pharmaceutique (cl 28-01).

- 13 *Droit de priorité visé à l'article 4 de la Convention de Paris pour la protection de la Propriété Industrielle*
Etats-Unis d'Amérique, no. 29/112,091, le 08 10 1999, HOLLAND Ricky; KEARNEY Albert Stephen.
- 14 *Indication du nom du véritable créateur du dessin ou modèle*
HOLLAND Ricky; KEARNEY Albert Stephen
- 18 *Date de réception de la requête du renouvellement*
21.12.2009

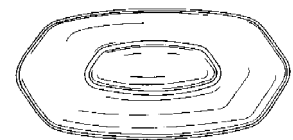
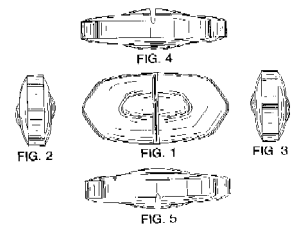

FIG. 6

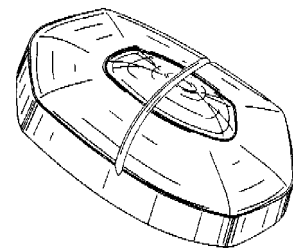
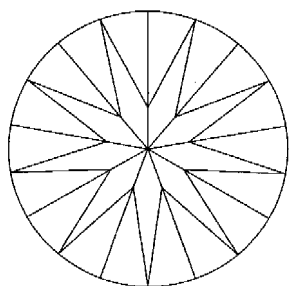
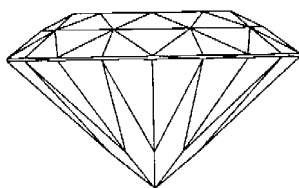
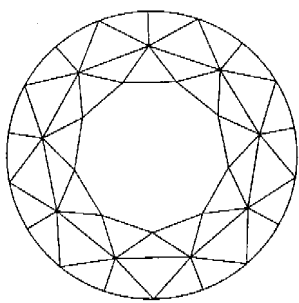

FIG. 7

- 01 *Inschrijvingsnummer*
32355-00
Nummer en dagtekening (dag en uur) van het depot
77006-00 17.04.2000 , 11.00
- 02 *Vervaldatum*
17.04.2015
- 03 *Naam van de deposant*
TOLKOWSKY Gabriël S.
- 04 *Adres (straat en nummer) van de deposant*
Rubenslei 8
- 05 *Postcode, plaats en land van de deposant*
B-2018 Antwerpen,
België
- 06 *Naam en adres van de gemachtigde of vermelding van het correspondentie-adres van de deposant*
Antwerps Octrooi- en Merkenbureau
M.F.J. Bockstael N.V.
Arenbergstraat 13
B-2000 Antwerpen
België.
- 08 *Afbeelding van de tekening of het model*
ZIE AFBEELDING(EN)

11 *Vermelding van het voortbrengsel gevolgd door de aanduiding van de klasse(n) en onderklasse(n)*
Edelsteen (kl 11-01).

18 *Dagtekening van de aanvraag van de vernieuwing*
21.12.2009



01 *Inschrijvingsnummer*
32384-02

Nummer en dagtekening (dag en uur) van het depot

77122-02 18.05.2000, 15.30

02 *Vervaldatum*
18.05.2015

03 *Naam van de deposant*
TOLKOWSKY Gabriël S.

04 *Adres (straat en nummer) van de deposant*
Rubenslei 8

05 *Postcode, plaats en land van de deposant*
B-2018 Antwerpen,
België

06 *Naam en adres van de gemachtigde of vermelding van het correspondentie-adres van de deposant*

Antwerps Octrooi- en Merkenbureau
M.F.J. Bockstael N.V.
Arenbergstraat 13
B-2000 Antwerpen
België.

08 *Afbeelding van de tekening of het model*
ZIE AFBEELDING(EN)

11 *Vermelding van het voortbrengsel gevolgd door de aanduiding van de klasse(n) en onderklasse(n)*
Edelsteen (kl 11-01).

18 *Dagtekening van de aanvraag van de vernieuwing*
18.12.2009

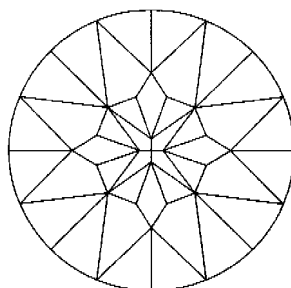
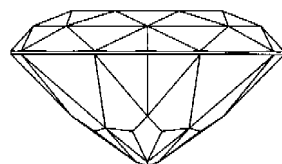
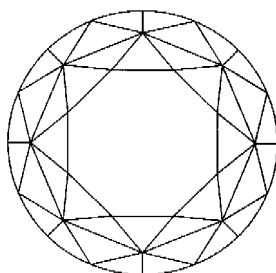

01 *Inschrijvingsnummer*
32384-03

Nummer en dagtekening (dag en uur) van het depot

77122-03 18.05.2000, 15.30

02 *Vervaldatum*
18.05.2015

03 *Naam van de deposant*
TOLKOWSKY Gabriël S.

04 *Adres (straat en nummer) van de deposant*
Rubenslei 8

05 *Postcode, plaats en land van de deposant*
B-2018 Antwerpen,
België

06 *Naam en adres van de gemachtigde of vermelding van het correspondentie-adres van de deposant*

Antwerps Octrooi- en Merkenbureau
M.F.J. Bockstael N.V.
Arenbergstraat 13
B-2000 Antwerpen
België.

08 *Afbeelding van de tekening of het model*
ZIE AFBEELDING(EN)

11 *Vermelding van het voortbrengsel gevolgd door de aanduiding van de klasse(n) en onderklasse(n)*
Edelsteen (kl 11-01).

18 *Dagtekening van de aanvraag van de vernieuwing*
18.12.2009

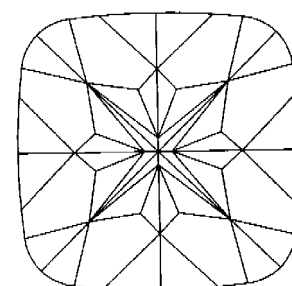
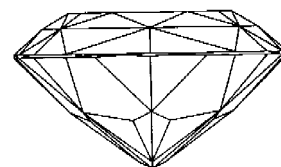
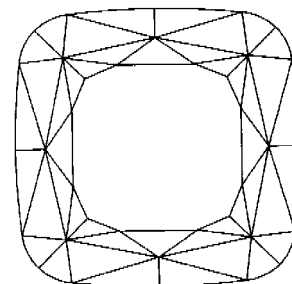

01 *Inschrijvingsnummer*
32384-04

Nummer en dagtekening (dag en uur) van het depot

77122-04 18.05.2000, 15.30

02 *Vervaldatum*
18.05.2015

03 *Naam van de deposant*
TOLKOWSKY Gabriël S.

04 *Adres (straat en nummer) van de deposant*
Rubenslei 8

05 *Postcode, plaats en land van de deposant*
B-2018 Antwerpen,
België

06 *Naam en adres van de gemachtigde of vermelding van het correspondentie-adres van de deposant*

Antwerps Octrooi- en Merkenbureau
M.F.J. Bockstael N.V.
Arenbergstraat 13
B-2000 Antwerpen
België.

08 *Afbeelding van de tekening of het model*
ZIE AFBEELDING(EN)

11 *Vermelding van het voortbrengsel gevolgd door de aanduiding van de klasse(n) en onderklasse(n)*
Edelsteen (kl 11-01).

18 *Dagtekening van de aanvraag van de vernieuwing*
21.12.2009

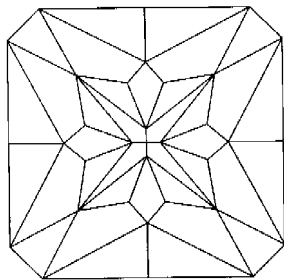
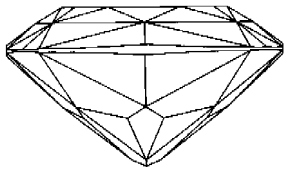
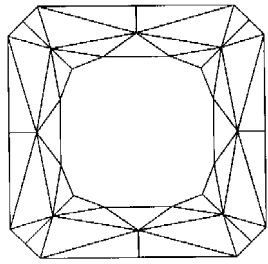

- 01 *Inschrijvingsnummer*
32384-05
Nummer en dagtekening (dag en uur) van het depot
77122-05 18.05.2000 , 15.30
- 02 *Vervaldatum*
18.05.2015
- 03 *Naam van de deposant*
TOLKOWSKY Gabriël S.
- 04 *Adres (straat en nummer) van de deposant*
Rubenslei 8
- 05 *Postcode, plaats en land van de deposant*
B-2018 Antwerpen,
België
- 06 *Naam en adres van de gemachtigde of vermelding van het correspondentie-adres van de deposant*
Antwerps Octrooi- en Merkenbureau
M.F.J. Bockstael N.V.
Arenbergstraat 13
B-2000 Antwerpen
België.
- 08 *Afbeelding van de tekening of het model*
ZIE AFBEELDING(EN)
- 11 *Vermelding van het voortbrengsel gevolgd door de aanduiding van de klasse(n) en onderklasse(n)*
Edelsteen (kl 11-01).
- 18 *Dagtekening van de aanvraag van de vernieuwing*
21.12.2009

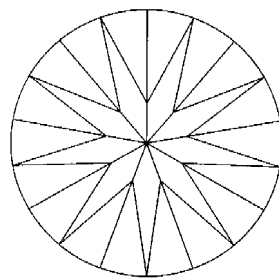
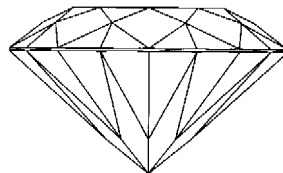
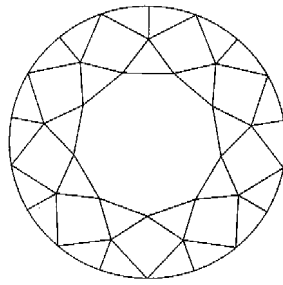

- 01 *Inschrijvingsnummer*
32412-00
Nummer en dagtekening (dag en uur) van het depot
77175-00 07.06.2000 , 10.00
- 02 *Vervaldatum*
07.06.2015
- 03 *Naam van de deposant*
FRIESLAND Brands B.V.
- 04 *Adres (straat en nummer) van de deposant*
Blankenstein 142
- 05 *Postcode, plaats en land van de deposant*
7943 PE Meppel,
Nederland
- 06 *Naam en adres van de gemachtigde of vermelding van het correspondentie-adres van de deposant*
Zacco Netherlands B.V.
Nachtwachtlaan 20
1058 EA Amsterdam
Nederland.
- 08 *Afbeelding van de tekening of het model*
ZIE AFBEELDING(EN)
- 11 *Vermelding van het voortbrengsel gevolgd door de aanduiding van de klasse(n) en onderklasse(n)*
Fles (kl 9-01).
- 18 *Dagtekening van de aanvraag van de vernieuwing*
07.12.2009

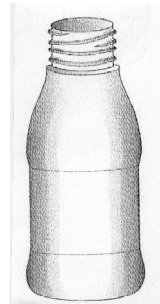
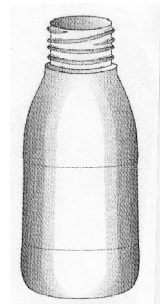
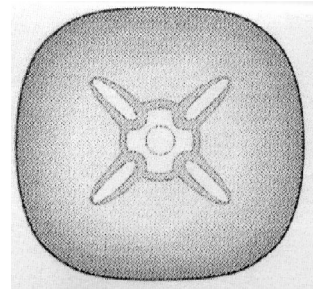
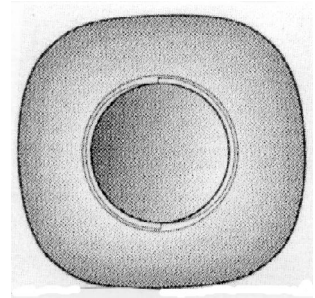

- 01 *Inschrijvingsnummer*
32438-00
Nummer en dagtekening (dag en uur) van het depot
76957-00 03.04.2000 , 10.35
- 02 *Vervaldatum*
03.04.2015
- 03 *Naam van de deposant*
TOLKOWSKY Jean Paul
- 04 *Adres (straat en nummer) van de deposant*
Van Putlei 36
- 05 *Postcode, plaats en land van de deposant*
B-2018 Antwerpen,
België

- 06 *Naam en adres van de gemachtigde of vermelding van het correspondentie-adres van de deposant*
Antwerps Octrooi- en Merkenbureau
M.F.J. Bockstael N.V.
Arenbergstraat 13
B-2000 Antwerpen
België.
- 08 *Afbeelding van de tekening of het model*
ZIE AFBEELDING(EN)
- 11 *Vermelding van het voortbrengsel gevolgd door de aanduiding van de klasse(n) en onderklasse(n)*
Edelsteen (kl 11-01).
- 18 *Dagtekening van de aanvraag van de vernieuwing*
21.12.2009

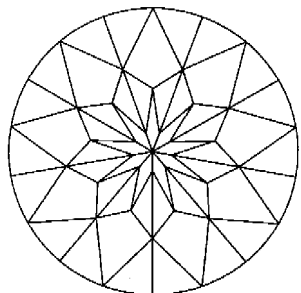
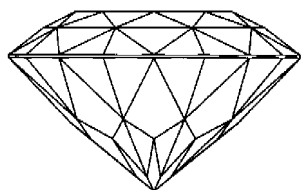
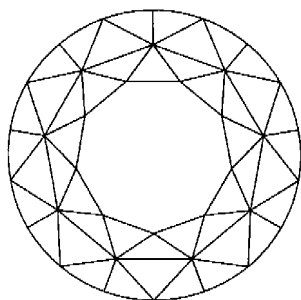

- 01 *Inschrijvingsnummer*
32446-01
- Nummer en dagtekening (dag en uur) van het depot*
77119-01 22.05.2000 , 10.00
- 02 *Vervaldatum*
22.05.2015
- 03 *Naam van de deposant*
Forprema B.V.
- 04 *Adres (straat en nummer) van de deposant*
Dwarskulk 2
- 05 *Postcode, plaats en land van de deposant*
3151 ZD Hoek van Holland,
Nederland
- 06 *Naam en adres van de gemachtigde of vermelding van het correspondentie-adres van de deposant*
Nederlandsch Octrooibureau
J.W. Frisolaan 13

- 2517 JS 's-Gravenhage
Nederland.
- 08 *Afbeelding van de tekening of het model*
ZIE AFBEELDING(EN)
- 11 *Vermelding van het voortbrengsel gevolgd door de aanduiding van de klasse(n) en onderklasse(n)*
Teeltgoot (kl 25-02; 99).
- 14 *Vermelding van de naam van de werkelijke ontwerper van de tekening*
VAN ZANTEN Evert
- 18 *Dagtekening van de aanvraag van de vernieuwing*
02.12.2009

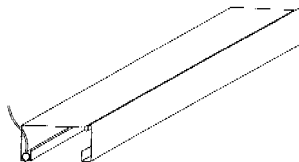

- 01 *Inschrijvingsnummer*
32446-02
- Nummer en dagtekening (dag en uur) van het depot*
77119-02 22.05.2000 , 10.00
- 02 *Vervaldatum*
22.05.2015
- 03 *Naam van de deposant*
Forprema B.V.
- 04 *Adres (straat en nummer) van de deposant*
Dwarskulk 2
- 05 *Postcode, plaats en land van de deposant*
3151 ZD Hoek van Holland,
Nederland
- 06 *Naam en adres van de gemachtigde of vermelding van het correspondentie-adres van de deposant*
Nederlandsch Octrooibureau
J.W. Frisolaan 13
2517 JS 's-Gravenhage
Nederland.
- 08 *Afbeelding van de tekening of het model*
ZIE AFBEELDING(EN)
- 11 *Vermelding van het voortbrengsel gevolgd door de aanduiding van de klasse(n) en onderklasse(n)*
Teeltgoot (kl 25-02; 99).
- 14 *Vermelding van de naam van de werkelijke ontwerper van de tekening*
VAN ZANTEN Evert
- 18 *Dagtekening van de aanvraag van de vernieuwing*
02.12.2009

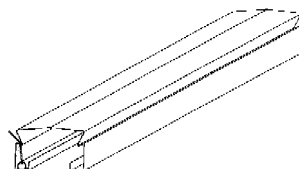

- 01 *Inschrijvingsnummer*
32762-00

- Nummer en dagtekening (dag en uur) van het depot*
77230-00 22.06.2000 , 24.00
- 02 *Vervaldatum*
22.06.2015
- 03 *Naam van de deposant*
Iris Ohyama Inc.
- 04 *Adres (straat en nummer) van de deposant*
12-1, Itsutsubashi 2-Chome, Aoba-ku,
Sendai-Shi
- 05 *Postcode, plaats en land van de deposant*
Miyagi-Ken,
Japan
- 06 *Naam en adres van de gemachtigde of vermelding van het correspondentie-adres van de deposant*
Octrooibureau Arnold & Siedsma
Sweelinckplein 1
2517 GK 's-Gravenhage
Nederland.
- 08 *Afbeelding van de tekening of het model*
ZIE AFBEELDING(EN)
- 11 *Vermelding van het voortbrengsel gevolgd door de aanduiding van de klasse(n) en onderklasse(n)*
Module voor computerspelapparatuur
(kl 6-04).
- 13 *Recht van voorrang als bedoeld in artikel 4 van het verdrag van Parijs tot bescherming van de Industriële Eigendom*
Japan, dd. 07 03 2000, mrs. 2000-4768,
2000-4769, 2000-4770. Irish Ohyama
Inc.
- 14 *Vermelding van de naam van de werkelijke ontwerper van de tekening*
SATO Masahiro
- 18 *Dagtekening van de aanvraag van de vernieuwing*
23.12.2009

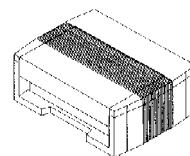

Fig. 1

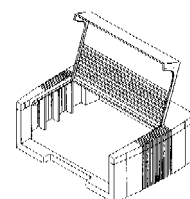

Fig. 2

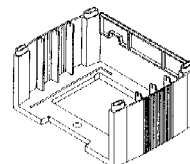

Fig. 3

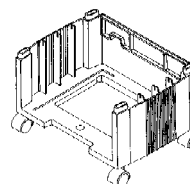

Fig. 4

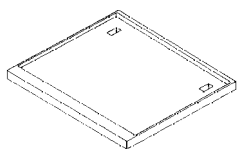

Fig. 5

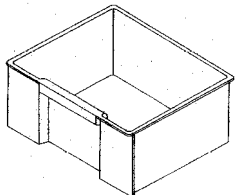

Fig. 6

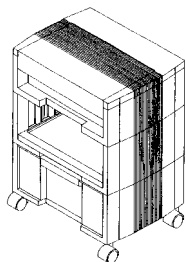

Fig. 7

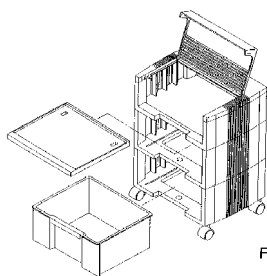

Fig. 8

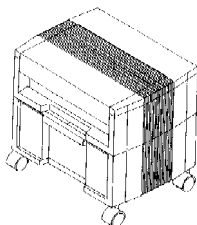

Fig. 9

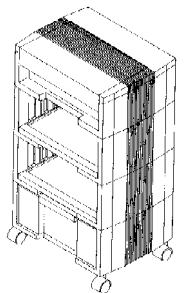

Fig. 10

01 *Inschrijvingsnummer*
36375-00

Nummer en dagtekening (dag en uur) van het depot

81466-00 18.03.2005 , 23.59

02 *Vervaldatum*
18.03.2015

03 *Naam van de deposant*
DE GRAAFF Godefriedus Theodorus

04 *Adres (straat en nummer) van de deposant*
Vincent Youmanshof 3

05 *Postcode, plaats en land van de deposant*
3543 CR Utrecht,
Nederland

08 *Afbeelding van de tekening of het model*
ZIE AFBEELDING(EN)

11 *Vermelding van het voortbrengsel gevolgd door de aanduiding van de klasse(n) en onderklasse(n)*

Glijbaan (kl 21-02, 03).

14 *Vermelding van de naam van de werkelijke ontwerper van de tekening*

DE GRAAF Godefriedus Theodorus

18 *Dagtekening van de aanvraag van de vernieuwing*
29.12.2009



01 *Inschrijvingsnummer*
36429-00

Nummer en dagtekening (dag en uur) van het depot

81372-00 07.01.2005 , 10.00

02 *Vervaldatum*
07.01.2015

03 *Naam van de deposant*
RIJKENBERG Ans

04 *Adres (straat en nummer) van de deposant*
Blauwevenstraat 8

05 *Postcode, plaats en land van de deposant*
1911 VB Uitgeest,
Nederland

08 *Afbeelding van de tekening of het model*
ZIE AFBEELDING(EN)

09 *Vermelding van de kleur(en)*
rood, zwart, bruin, lichtbruin, geel,
groen, wit

11 *Vermelding van het voortbrengsel gevolgd door de aanduiding van de klasse(n) en onderklasse(n)*
Grafisch symbool (kl 99).

14 *Vermelding van de naam van de werkelijke ontwerper van de tekening*
RIJKENBERG Ans

18 *Dagtekening van de aanvraag van de vernieuwing*
29.12.2009



01 *Inschrijvingsnummer*
36473-00

Nummer en dagtekening (dag en uur) van het depot

06700-00 20.06.2005 , 10.00

02 *Vervaldatum*
20.06.2015

03 *Naam van de deposant*
Marijke Woestenborghs

04 *Adres (straat en nummer) van de deposant*
Frederik de Merodeplein 2, Bus 2

05 *Postcode, plaats en land van de deposant*
2600 Berchem,
België

08 *Afbeelding van de tekening of het model*
ZIE AFBEELDING(EN)

11 *Vermelding van het voortbrengsel gevolgd door de aanduiding van de klasse(n) en onderklasse(n)*

Zitzak (kl 6-01; 9-05).

12 *Beschrijving van de kenmerkende eigenschappen van het nieuwe uiterlijk van het voortbrengsel; in voorkomend geval, vermelding van de onderdelen van de tekening of het model waarop de kleuren betrekking hebben*

De zitzak is opgebouwd uit 2 delen die apart opgevuld zijn en aan de korte zijden aan elkaar genaaid zijn; een rechthoekig kunststof plaatje is met een touw aan de zitzak bevestigd.

14 *Vermelding van de naam van de werkelijke ontwerper van de tekening*

WOESTENBORGHs Marijke

18 *Dagtekening van de aanvraag van de vernieuwing*
17.12.2009





- 01 *Inschrijvingsnummer*
36516-00
Nummer en dagtekening (dag en uur) van het depot
81446-00 08.03.2005 , 23.59
- 02 *Vervaldatum*
08.03.2015
- 03 *Naam van de deposant*
Cor Vissers
- 04 *Adres (straat en nummer) van de deposant*
Nieuwstraat 78 B
- 05 *Postcode, plaats en land van de deposant*
B-2260 Westerlo, België
- 06 *Naam en adres van de gemachtigde of vermelding van het correspondentie-adres van de deposant*
Antwerps Octrooi- en Merkenbureau
M.F.J. Bockstael N.V.
Arenbergstraat 13
B-2000 Antwerpen
België.
- 08 *Afbeelding van de tekening of het model*
ZIE AFBEELDING(EN)
- 11 *Vermelding van het voortbrengsel gevolgd door de aanduiding van de klasse(n) en onderklasse(n)*
Verjaardagskalender (kl 19-03).
- 18 *Dagtekening van de aanvraag van de vernieuwing*
18.12.2009



- 01 *Inschrijvingsnummer*
36522-01
Nummer en dagtekening (dag en uur) van het depot
81467-01 18.03.2005 , 15.50
- 02 *Vervaldatum*
18.03.2015
- 03 *Naam van de deposant*
"Naamloze vennootschap International Sanitary Ware-Manufacturing Cy. Société Anonyme,

in het kort: N.V. Intersan S.A., naamloze vennootschap

- 04 *Adres (straat en nummer) van de deposant*
Ommegangstraat 51
- 05 *Postcode, plaats en land van de deposant*
9770 Kruishoutem, België
- 06 *Naam en adres van de gemachtigde of vermelding van het correspondentie-adres van de deposant*
Bureau Gevers N.V.
Holidaystraat 5
B-1831 Diegem
België.
- 08 *Afbeelding van de tekening of het model*
ZIE AFBEELDING(EN)
- 11 *Vermelding van het voortbrengsel gevolgd door de aanduiding van de klasse(n) en onderklasse(n)*
Kraan (kl 23-01).
- 18 *Dagtekening van de aanvraag van de vernieuwing*
21.12.2009

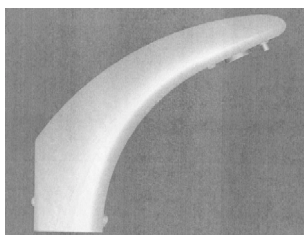
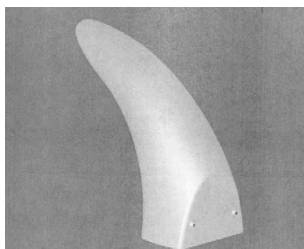
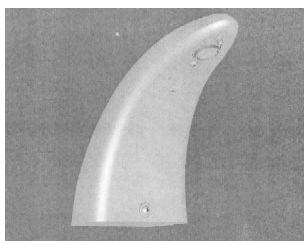

- 01 *Inschrijvingsnummer*
36522-02
Nummer en dagtekening (dag en uur) van het depot
81467-02 18.03.2005 , 15.50
- 02 *Vervaldatum*
18.03.2015
- 03 *Naam van de deposant*
"Naamloze vennootschap International Sanitary Ware-Manufacturing Cy. Société Anonyme,
in het kort: N.V. Intersan S.A., naamloze vennootschap

- 04 *Adres (straat en nummer) van de deposant*
Ommegangstraat 51
- 05 *Postcode, plaats en land van de deposant*
9770 Kruishoutem, België
- 06 *Naam en adres van de gemachtigde of vermelding van het correspondentie-adres van de deposant*
Bureau Gevers N.V.
Holidaystraat 5
B-1831 Diegem
België.
- 08 *Afbeelding van de tekening of het model*
ZIE AFBEELDING(EN)
- 11 *Vermelding van het voortbrengsel gevolgd door de aanduiding van de klasse(n) en onderklasse(n)*
Douchecabine (kl 23-02).
- 18 *Dagtekening van de aanvraag van de vernieuwing*
21.12.2009

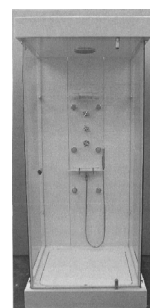

- 01 *Inschrijvingsnummer*
36532-00
Nummer en dagtekening (dag en uur) van het depot
81508-00 21.04.2005 , 10.00
- 02 *Vervaldatum*
21.04.2015
- 03 *Naam van de deposant*
Koenraad Goddeau
- 04 *Adres (straat en nummer) van de deposant*
Dorpsstraat 8
- 05 *Postcode, plaats en land van de deposant*
1755 Gooik, België
- 08 *Afbeelding van de tekening of het model*
ZIE AFBEELDING(EN)
- 09 *Vermelding van de kleur(en)*
bruin, beige, zwart, rood, geel, wit, grijs
- 11 *Vermelding van het voortbrengsel gevolgd door de aanduiding van de klasse(n) en onderklasse(n)*
Spel (kl 21-01).
- 14 *Vermelding van de naam van de werkelijke ontwerper van de tekening*
GODDEAU Koenraad
- 18 *Dagtekening van de aanvraag van de vernieuwing*
11.12.2009



01 *Inschrijvingsnummer*

36652-00

Nummer en dagtekening (dag en uur) van het depot

81334-00 09.12.2004 , 10.00

02 *Vervaldatum*

09.12.2014

03 *Naam van de deposant*

Lidy Ietswaart
h.o.d.n. li design

04 *Adres (straat en nummer) van de deposant*

Van Hornstraat 83

05 *Postcode, plaats en land van de deposant*

5282 NB Boxtel,
Nederland

08 *Afbeelding van de tekening of het model*

ZIE AFBEELDING(EN)

11 *Vermelding van het voortbrengsel gevolgd door de aanduiding van de klasse(n) en onderklasse(n)*

Plumeau (kl 4-01).

14 *Vermelding van de naam van de werkelijke ontwerper van de tekening*

IETSWAART Lidy

18 *Dagtekening van de aanvraag van de vernieuwing*

02.12.2009



01 *Inschrijvingsnummer*

36654-01

Nummer en dagtekening (dag en uur) van het depot

81366-01 09.03.2005 , 23.59

02 *Vervaldatum*

09.03.2015

03 *Naam van de deposant*

PIETERSZ Urvin Jose

04 *Adres (straat en nummer) van de deposant*

Steurweg 3

05 *Postcode, plaats en land van de deposant*

3192 AG Hoogvliet,
Nederland

08 *Afbeelding van de tekening of het model*

ZIE AFBEELDING(EN)

11 *Vermelding van het voortbrengsel gevolgd door de aanduiding van de klasse(n) en onderklasse(n)*

Gecombineerde meubel (tafel, bank)
(kl 6-01, 03, 05).

14 *Vermelding van de naam van de werkelijke ontwerper van de tekening*

PIETERSZ Urvin Jose

18 *Dagtekening van de aanvraag van de vernieuwing*

08.12.2009

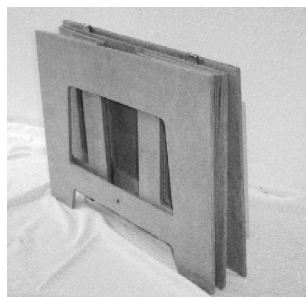

01 *Inschrijvingsnummer*

36654-02

Nummer en dagtekening (dag en uur) van het depot

81366-02 09.03.2005 , 23.59

02 *Vervaldatum*

09.03.2015

03 *Naam van de deposant*

PIETERSZ Urvin Jose

04 *Adres (straat en nummer) van de deposant*

Steurweg 3

05 *Postcode, plaats en land van de deposant*

3192 AG Hoogvliet,
Nederland

08 *Afbeelding van de tekening of het model*

ZIE AFBEELDING(EN)

11 *Vermelding van het voortbrengsel gevolgd door de aanduiding van de klasse(n) en onderklasse(n)*

Gereedschapkast (3-01).

14 *Vermelding van de naam van de werkelijke ontwerper van de tekening*

PIETERSZ Urvin Jose

18 *Dagtekening van de aanvraag van de vernieuwing*

08.12.2009

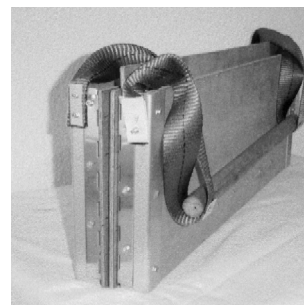
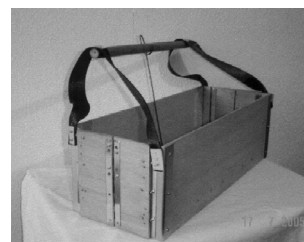

01 *Inschrijvingsnummer*

36868-01

Nummer en dagtekening (dag en uur) van het depot

81351-01 17.12.2004 , 23.59

02 *Vervaldatum*

17.12.2014

03 *Naam van de deposant*

VisualSonics Corporation

04 *Adres (straat en nummer) van de deposant*

3080 Yonge Street, Suite 6020

05 *Postcode, plaats en land van de deposant*

Toronto, Ontario, M4N 3N1
Canada

06 *Naam en adres van de gemachtigde of vermelding van het correspondentie-adres van de deposant*

Octrooibureau Arnold & Siedsma
Sweelinckplein 1
2517 GK 's-Gravenhage
Nederland.

08 *Afbeelding van de tekening of het model*

ZIE AFBEELDING(EN)

11 *Vermelding van het voortbrengsel gevolgd door de aanduiding van de klasse(n) en onderklasse(n)*

Neusstuk (kl 24-01, 02).

13 *Recht van voorrang als bedoeld in artikel 4 van het verdrag van Parijs tot bescherming van de Industriële Eigendom*

Ver.St.v. Am., dd. 18 06 2004, nr. 29/
207,827, CHAGGARES Chris N.

14 *Vermelding van de naam van de werkelijke ontwerper van de tekening*

CHAGGARES Chris N.

18 *Dagtekening van de aanvraag van de vernieuwing*

04.12.2009

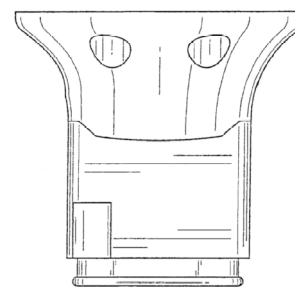
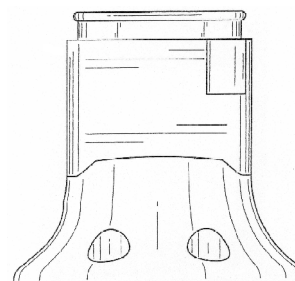
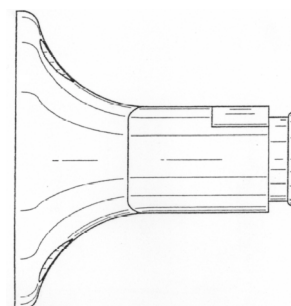
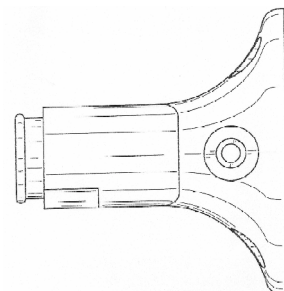
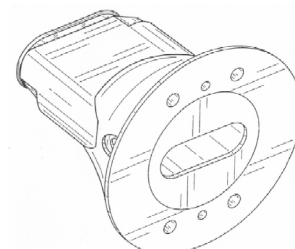
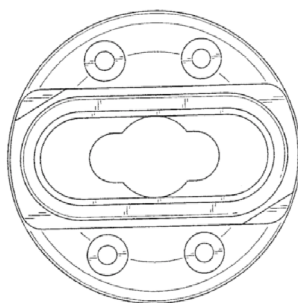
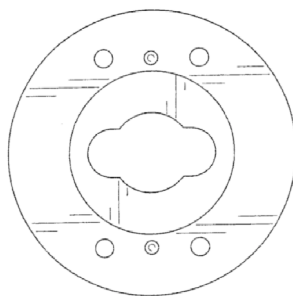
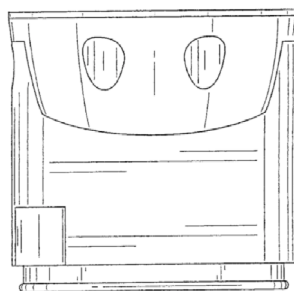
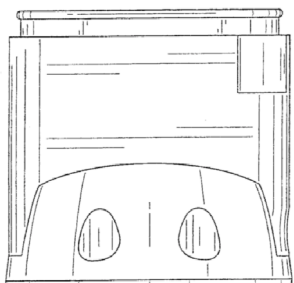
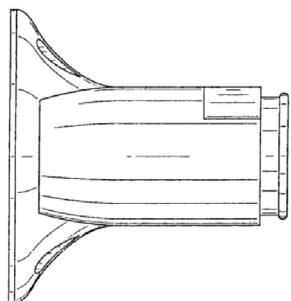
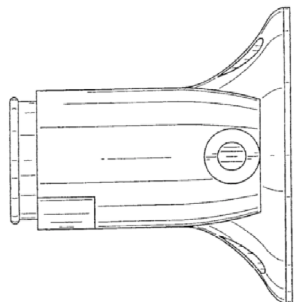
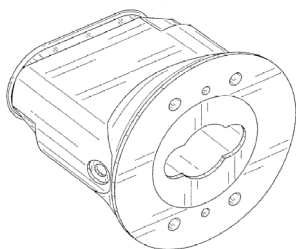

01 *Inschrijvingsnummer*

36868-02

Nummer en dagtekening (dag en uur) van het depot

81351-02 17.12.2004, 23.59

02 *Vervaldatum*

17.12.2014

03 *Naam van de deposant*

VisualSonics Corporation

04 *Adres (straat en nummer) van de deposant*

3080 Yonge Street, Suite 6020

05 *Postcode, plaats en land van de deposant*

Toronto, Ontario, M4N 3N1
Canada

06 *Naam en adres van de gemachtigde of vermelding van het correspondentie-adres van de deposant*

Octrooibureau Arnold & Siedsma
Sweelinckplein 1
2517 GK 's-Gravenhage
Nederland.

08 *Afbeelding van de tekening of het model*
ZIE AFBEELDING(EN)

11 *Vermelding van het voortbrengsel gevolgd door de aanduiding van de klasse(n) en onderklasse(n)*

Neusstuk (kl 24-01, 02).

13 *Recht van voorrang als bedoeld in artikel 4 van het verdrag van Parijs tot bescherming van de Industriële Eigendom*

Ver.St.v. Am., dd. 18 06 2004, nr. 29/
207,826, CHAGGARES Chris N.

14 *Vermelding van de naam van de werkelijke ontwerper van de tekening*

CHAGGARES Chris N.

18 *Dagtekening van de aanvraag van de vernieuwing*

04.12.2009

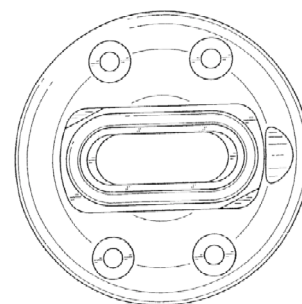
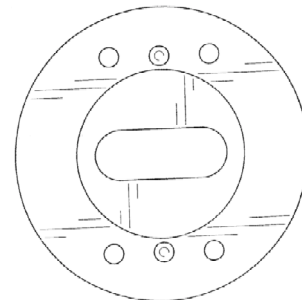
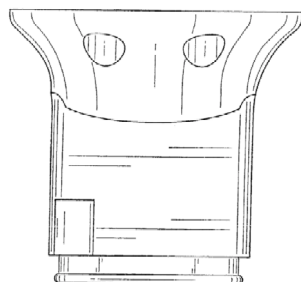
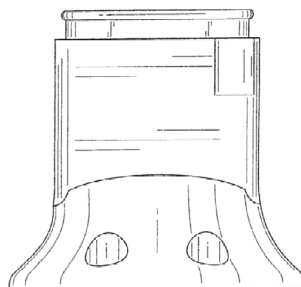
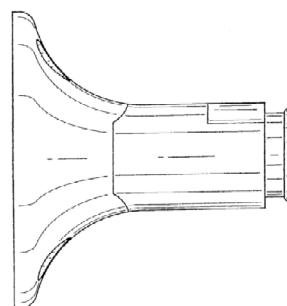
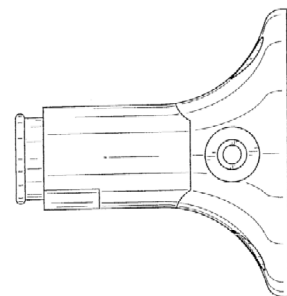
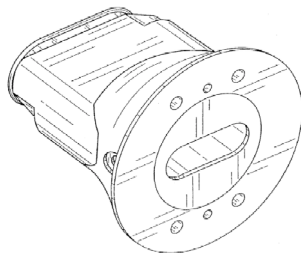
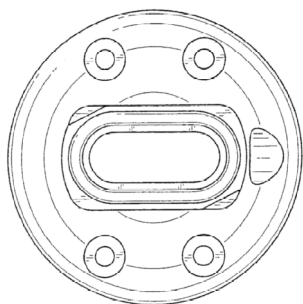
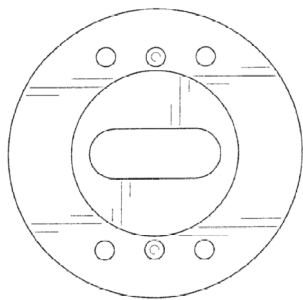

01 *Inschrijvingsnummer*
36868-04

Nummer en dagtekening (dag en uur) van het depot

81351-04 17.12.2004 , 23.59

02 *Vervaldatum*
17.12.2014

03 *Naam van de deponent*
VisualSonics Corporation

04 *Adres (straat en nummer) van de deponent*
3080 Yonge Street, Suite 6020

05 *Postcode, plaats en land van de deponent*
Toronto, Ontario, M4N 3N1
Canada

06 *Naam en adres van de gemachtigde of vermelding van het correspondentie-adres van de deponent*

Octrooibureau Arnold & Siedsma
Sweelinckplein 1
2517 GK 's-Gravenhage
Nederland.

08 *Afbeelding van de tekening of het model*
ZIE AFBEELDING(EN)

11 *Vermelding van het voortbrengsel gevolgd door de aanduiding van de klasse(n) en onderklasse(n)*
Neusstuk (kl 24-01, 02).

13 *Recht van voorrang als bedoeld in artikel 4 van het verdrag van Parijs tot bescherming van de Industriële Eigendom*
Ver.St.v. Am., dd. 18 06 2004, nr. 29/
207,867, CHAGGARES Chris N.

14 *Vermelding van de naam van de werkelijke ontwerper van de tekening*
CHAGGARES Chris N.

18 *Dagtekening van de aanvraag van de vernieuwing*
04.12.2009

01 *Inschrijvingsnummer*
36868-03

Nummer en dagtekening (dag en uur) van het depot

81351-03 17.12.2004 , 23.59

02 *Vervaldatum*
17.12.2014

03 *Naam van de deponent*
VisualSonics Corporation

04 *Adres (straat en nummer) van de deponent*
3080 Yonge Street, Suite 6020

05 *Postcode, plaats en land van de deponent*
Toronto, Ontario, M4N 3N1
Canada

06 *Naam en adres van de gemachtigde of vermelding van het correspondentie-adres van de deponent*

Octrooibureau Arnold & Siedsma
Sweelinckplein 1
2517 GK 's-Gravenhage
Nederland.

08 *Afbeelding van de tekening of het model*
ZIE AFBEELDING(EN)

11 *Vermelding van het voortbrengsel gevolgd door de aanduiding van de klasse(n) en onderklasse(n)*
Neusstuk (kl 24-01, 02).

13 *Recht van voorrang als bedoeld in artikel 4 van het verdrag van Parijs tot bescherming van de Industriële Eigendom*
Ver.St.v. Am., dd. 21 06 2004, nr. 29/
207,817, CHAGGARES Chris N.

14 *Vermelding van de naam van de werkelijke ontwerper van de tekening*
CHAGGARES Chris N.

18 *Dagtekening van de aanvraag van de vernieuwing*
04.12.2009

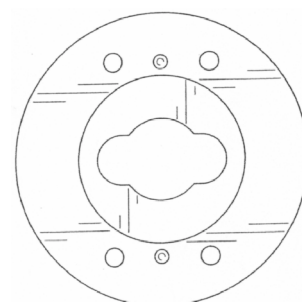
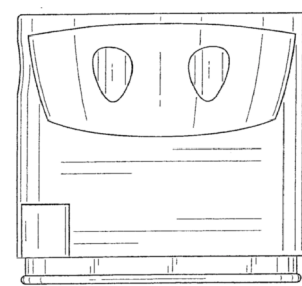
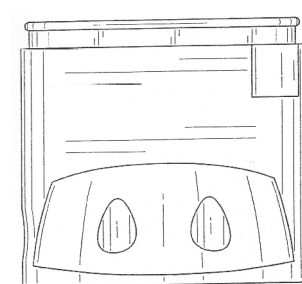
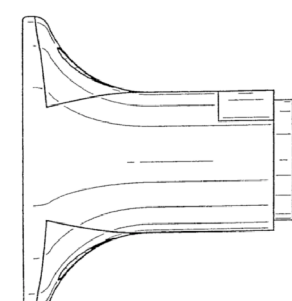
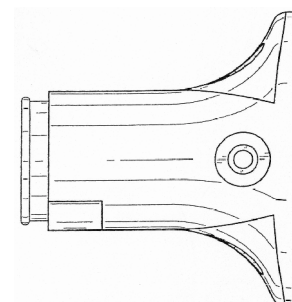
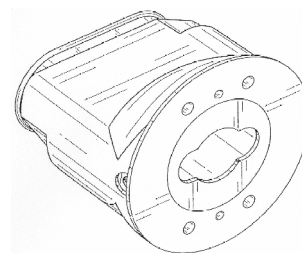
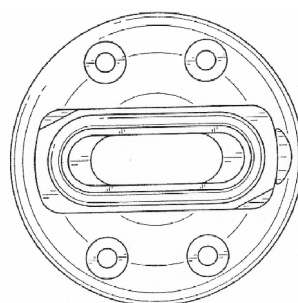
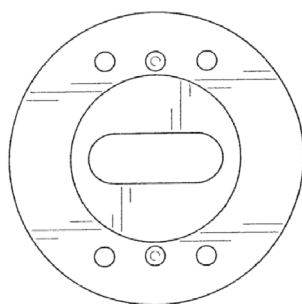
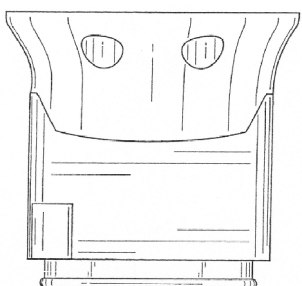
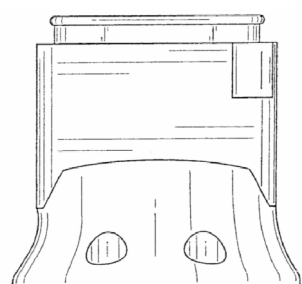
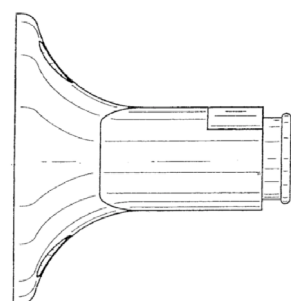
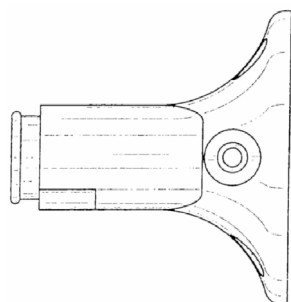
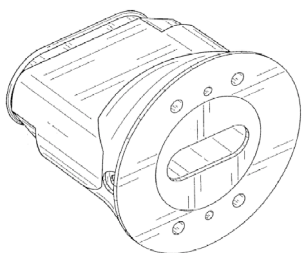

01 *Inschrijvingsnummer*

36868-05

Nummer en dagtekening (dag en uur) van het depot

81351-05 17.12.2004 , 23.59

02 *Vervaldatum*

17.12.2014

03 *Naam van de deposant*

VisualSonics Corporation

04 *Adres (straat en nummer) van de deposant*

3080 Yonge Street, Suite 6020

05 *Postcode, plaats en land van de deposant*

Toronto, Ontario, M4N 3N1
Canada

06 *Naam en adres van de gemachtigde of vermelding van het correspondentie-adres van de deposant*

Octrooibureau Arnold & Siedsma
Sweelinckplein 1
2517 GK 's-Gravenhage
Nederland.

08 *Afbeelding van de tekening of het model*
ZIE AFBEELDING(EN)

11 *Vermelding van het voortbrengsel gevolgd door de aanduiding van de klasse(n) en onderklasse(n)*

Neusstuk (kl 24-01, 02).

13 *Recht van voorrang als bedoeld in artikel 4 van het verdrag van Parijs tot bescherming van de Industriële Eigendom*

Ver.St.v. Am., dd. 18 06 2004, nr. 29/
207,878, CHAGGARES Chris N.

14 *Vermelding van de naam van de werkelijke ontwerper van de tekening*

CHAGGARES Chris N.

18 *Dagtekening van de aanvraag van de vernieuwing*

04.12.2009

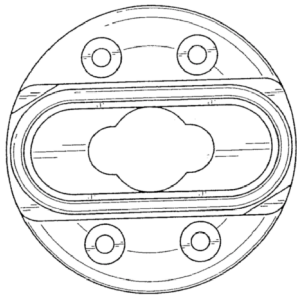

#@mmp 2550



Rubriek VIII Rubrique VIII

Beneluxdepots waarbij wijzigingen van de inschrijving van de tekening of het model in het register werden aangetekend (regel 3.1 van het Uitvoeringsreglement).

Dépôts Benelux auprès desquels sont enregistrées au registre des modifications de l'enregistrement du dessin ou modèle (règle 3.1 du Règlement d'exécution).

- 01 Overdrachten
- 02 Licenties
- 03 Pandrechten
- 04 Beslagleggingen
- 05 Doorhalen van licenties, pand, beslag
- 06 Adreswijzigingen (houder)
- 07 Naamswijzigingen (houder)
- 08
 - a Wijzigingen van correspondentie-adres
 - b Aanstelling of wijziging van gemachtigde
 - c Naams- en adreswijzigingen van gemachtigde
 - d Naams- of adreswijzigingen van gemachtigde
- 09 Naams- en adreswijzigingen (houder)
- 10 Verbeteringen van schrijffouten
- 11 Overige verbeteringen

- 01 Cessions
- 02 Licences
- 03 Droits de gage
- 04 Saisies
- 05 Radiation de licences, gages, saisies
- 06 Changement d'adresse (titulaire)
- 07 Changement de nom (titulaire)
- 08
 - a Changements d'adresse de correspondance
 - b Institution ou changement de mandataire
 - c Changements de nom et d'adresse du mandataire
 - d Changements de nom ou d'adresse du mandataire
- 09 Changement de nom et d'adresse (titulaire)
- 10 Corrections d'erreurs de plume
- 11 Autre rectifications

N.B - De na de tekst van een wijziging voorkomende aanduiding betreft een interne codering.

- Indien na de datum van aantekening de aanduidingen (1), (2), enz. voorkomen betekent dit dat bij de registraties gelijktijdig meerdere wijzigingen zijn aangetekend. Tevens geven deze aanduidingen de volgorde der wijzigingen aan.

N.B - L'indication qui pourrait figurer après le texte d'une modification est un code interne.

- Si les indications (1), (2), etc. devaient figurer après la date de notification, cela signifie qu'il y a plusieurs modifications qui sont notifiées simultanément. Ces indications font également apparaître le rang des modifications.



1 OVERDRACHTEN CESSIONS

FI-45130 Kouvola,
Finlande

00043-002;

Enregistré: 01.12.2009

2 LICENTIES LICENCES

82971-01/82971-06

Overgegaan aan:

SV interieurgroep B.V.
Terbregse Rechter Rottekade 137
3055 XC Rotterdam,
Nederland

00020-006;

Aangetekend: 14.04.2009

25356-00

Cession à:

Cardinal Health CMP 200, Inc.,
Delaware corporation
3750 Torrey View Court
San Diego, CA 92130,
Etats-Unis d'Amérique

00044-001;

Enregistré: 17.12.2009

31487-00

Licentie verleend aan:

CHIVAS BROTHERS LIMITED
111-113 Renfrew Road
Paisley, Scotland PA3 4DY,
Groot-Brittannië

10006-001;

Aangetekend: 16.10.2009

29962-00

Cession à:

SAMMIC S.L.
Polygone Basarte no 1
20720 Azkoitia, Gipuzkoa,
Espagne

00029-001;

Enregistré: 04.08.2009

24970-01/24970-02

Overgegaan aan:

Outdoorchef International Ltd
Neuhaltenring 1
CH-6030 Ebikon,
Zwitserland

00040-002;

Aangetekend: 19.11.2009

37942-01/37942-04

Overgegaan aan:

New Chocolate Products B.V.
Koningin Wilhelminaplein 2-4 unit 2V
1062 HK Amsterdam, Nederland.
Nederland

00042-004;

Aangetekend: 23.11.2009

34192-01/34192-02

Cession à:

Apportum OY
Kaitilankatu 11

6 ADRESWIJZIGINGEN CHANGEMENTS D'ADRESSE

Adres gewijzigd in:
Hondevoort 6 A
7152 BA Eibergen,

20043-002;

Aangetekend: 07.12.2009

7 NAAMSWIJZIGINGEN CHANGEMENTS DE NOM

31828-02, 32930-00

Adres gewijzigd in:
Waalkant 13
4051 EJ Ochten,

20038-002;

Aangetekend: 18.11.2009

25430-00

Changement d'adresse en:
Breelteveij 18
2970 Horsholm,

20044-001;

Enregistré: 16.11.2009

31747-00, 31848-00

Naam gewijzigd in:
Copar B.V.

30015-002;

Aangetekend: 19.08.2009

33722-00, 36340-00, 36734-00, 36919-01/36919-03

Adres gewijzigd in:
Waalkant 13
4051 EJ Ochten,

20039-006;

Aangetekend: 18.11.2009

35186-00

Adres gewijzigd in:
Jonagold 21
6662 HV Elst,

20045-001;

Aangetekend: 09.12.2009

35589-01/35589-02

Naam gewijzigd in:
Aqua Solution International N.V.

30019-002;

Aangetekend: 03.11.2009

34071-00

Adres gewijzigd in:
Waalkant 13
4051 EJ Ochten,

20040-001;

Aangetekend: 18.11.2009

36473-00

Adres gewijzigd in:
Frederik de Merodeplein 2, Bus 2
2600 Berchem,

20046-001;

Aangetekend: 28.12.2009

25356-00

Changement de nom en:
CareFusion 2200, Inc, Delaware
corporation

30020-001;

Enregistré: 17.12.2009

35911-00

Adres gewijzigd in:
Mosselbank 4
4465 AS Goes,

20041-001;

Aangetekend: 19.11.2009

33733-01/33733-02

Adres gewijzigd in:
Prinses Marijkestraat 27
1398 CL Muiden,

20042-002;

Aangetekend: 20.11.2009

36813-01/36813-02

8b AANSTELLING OF WIJ- ZIGING VAN GEMACHTIGDE INSTITUTION OU CHAN- GEMENT DE MANDA- TAIRE

19639-00

Aanstelling of wijziging van gemachtigde:

Nederlandsch Octrooibureau
J.W. Frisolaan 13
2517 JS 's-Gravenhage
Nederland.

41001-001;

Aangetekend: 06.01.2010

31747-00, 31848-00

Aanstelling of wijziging van gemachtigde:

Merkenbureau Knijff & Partners B.V.
Leeuwenveldseweg 12
1382 LX Weesp
Nederland.

41104-002;

Aangetekend: 19.08.2009

31130-01/31130-02

Aanstelling of wijziging van gemachtigde:

VEREENIGDE
Johan de Wittlaan 7
2517 JR Den Haag
Nederland.

41106-002;

Aangetekend: 22.06.2009

31790-01/31790-03

Institution ou changement de mandataire:

Cabinet Chaillot
Avenue de l'Agent Sarre 16/20, BP 74
92703 Colombes Cedex
France.

41108-003;

Enregistré: 11.09.2009

35937-01/35937-02

Aanstelling of wijziging van gemachtigde:

Novagraaf Nederland B.V.
Hogehilweg 3
1101 CA Amsterdam-Zuidoost
Nederland.

41135-002;

Aangetekend: 27.10.2009

19627-00

Institution ou changement de mandataire:

Cabinet Chaillot
Avenue de l'Agent Sarre 16/20, BP 74
92703 Colombes Cedex
France.

41136-001;

Enregistré: 04.11.2009

25052-01/25052-02, 31386-00, 31387-00

Aanstelling of wijziging van gemachtigde:

Freshfields Bruckhaus Deringer
Strawinskylaan 10
1077 XZ Amsterdam
Nederland.

41137-004;

Aangetekend: 18.12.2008

19535-01/19535-03

Institution ou changement de mandataire:

Dennemeyer & Associates SA
55 rue des Bruyères
L-1274 Howald
Luxembourg.

41137-003;

Enregistré: 09.11.2009

25392-00

Aanstelling of wijziging van gemachtigde:

Nederlandsch Octrooibureau
J.W. Frisolaan 13
2517 JS 's-Gravenhage
Nederland.

41139-001;

Aangetekend: 17.11.2009

25521-00

Institution ou changement de mandataire:

Cabinet Chaillot
Avenue de l'Agent Sarre 16/20, BP 74
92703 Colombes Cedex
France.

41141-001;

Enregistré: 19.11.2009

31715-00

Aanstelling of wijziging van gemachtigde:

Octrooibureau Vriesendorp & Gaade
B.V.
Dr. Kuypersstraat 6
2514 BB 's-Gravenhage
Nederland.

41142-001;

Aangetekend: 27.11.2009

25430-00

Institution ou changement de mandataire:

Dennemeyer & Associates SA
55 rue des Bruyères
L-1274 Howald
Luxembourg.

41143-001;

Enregistré: 27.11.2009

36401-00, 36449-00

Aanstelling of wijziging van gemachtigde:

Cabinet Chaillot
Avenue de l'Agent Sarre 16/20, BP 74
92703 Colombes Cedex
Frankrijk.

41144-002;

Aangetekend: 14.12.2009

25706-00

Institution ou changement de mandataire:

Cabinet Chaillot
Avenue de l'Agent Sarre 16/20, BP 74
92703 Colombes Cedex
France.

41145-001;

Enregistré: 08.12.2009

25698-00

<p><i>Institution ou changement de mandataire:</i> Cabinet Chaillot Avenue de l'Agent Sarre 16/20, BP 74 92703 Colombes Cedex France.</p> <p>41147-001;</p> <p>Enregistré: 08.12.2009</p> <hr/> <p>31866-01/31866-03</p> <p><i>Institution ou changement de mandataire:</i> Cabinet Chaillot Avenue de l'Agent Sarre 16/20, BP 74 92703 Colombes Cedex France.</p> <p>41148-003;</p> <p>Enregistré: 08.12.2009</p> <hr/> <p>25845-01/25845-02</p> <p><i>Institution ou changement de mandataire:</i> Cabinet Chaillot Avenue de l'Agent Sarre 16/20, BP 74 92703 Colombes Cedex France.</p> <p>41149-002;</p> <p>Enregistré: 08.12.2009</p> <hr/> <p>25707-00</p> <p><i>Institution ou changement de mandataire:</i> Cabinet Chaillot Avenue de l'Agent Sarre 16/20, BP 74 92703 Colombes Cedex France.</p> <p>41150-001;</p> <p>Enregistré: 08.12.2009</p> <hr/> <p>32021-01/32021-02</p> <p><i>Institution ou changement de mandataire:</i> Cabinet Chaillot Avenue de l'Agent Sarre 16/20, BP 74 92703 Colombes Cedex France.</p> <p>41151-002;</p> <p>Enregistré: 08.12.2009</p> <hr/> <p>32055-01/32055-02</p> <p><i>Institution ou changement de mandataire:</i> Cabinet Chaillot Avenue de l'Agent Sarre 16/20, BP 74 92703 Colombes Cedex France.</p>	<p>41152-002;</p> <p>Enregistré: 08.12.2009</p> <hr/> <p>36409-00</p> <p><i>Institution ou changement de mandataire:</i> Cabinet Chaillot Avenue de l'Agent Sarre 16/20, BP 74 92703 Colombes Cedex France.</p> <p>41153-001;</p> <p>Enregistré: 08.12.2009</p> <hr/> <p>32127-00</p> <p><i>Institution ou changement de mandataire:</i> Cabinet Chaillot Avenue de l'Agent Sarre 16/20, BP 74 92703 Colombes Cedex France.</p> <p>41154-001;</p> <p>Enregistré: 08.12.2009</p> <hr/> <p>31625-01/31625-02</p> <p><i>Institution ou changement de mandataire:</i> TMARK CONSEILS 31 rue Tronchet 75008 Paris France.</p> <p>41155-002;</p> <p>Enregistré: 03.12.2009</p> <hr/> <p>26497-00</p> <p><i>Aanstelling of wijziging van gemachtigde:</i> VEREENIGDE Johan de Wittlaan 7 2517 JR Den Haag Nederland.</p> <p>41156-001;</p> <p>Aangetekend: 10.12.2009</p> <hr/> <p>31686-00</p> <p><i>Institution ou changement de mandataire:</i> MARKS & CLERK 5, place de la Gare Luxembourg Luxembourg.</p> <p>41157-001;</p> <p>Enregistré: 18.12.2009</p> <hr/>	<p>25459-01/25459-03</p> <p><i>Institution ou changement de mandataire:</i> Cabinet Chaillot Avenue de l'Agent Sarre 16/20, BP 74 92703 Colombes Cedex France.</p> <p>41158-003;</p> <p>Enregistré: 11.12.2009</p> <hr/> <p>25787-00</p> <p><i>Aanstelling of wijziging van gemachtigde:</i> Onel Trademarks Leeuwenveldseweg 72 1382 LX Weesp Nederland.</p> <p>41159-001;</p> <p>Aangetekend: 31.12.2009</p> <hr/>
--	---	--

9
NAAMS- EN ADRESWIJ-
ZIGINGEN
CHANGEMENTS DE
NOM ET D'ADRESSE

34716-00

Naam en adres gewijzigd in:

INTEGRATED RESIDENTIAL
SERVICES B.V.
Schorsweg 4
8171 ME Vaassen,

60008-001;

Aangetekend: 30.11.2009

11
OVERIGE VERBETERIN-
GEN
AUTRES RECTIFICA-
TIONS

25565-00

Correction du mandataire en:

Cabinet Chaillot
Avenue de l'Agent Sarre 16/20, BP 74
92703 Colombes Cedex,
France

80001-001;

Enregistré: 28.01.2010

#@mmp 327



Index:

**Gemachtigden
Mandataires**

Symbolen/Symboles

.....79

A

Algemeen Octrooi- en Merkenbureau
John F. Kennedylaan 2
5612 AB Eindhoven
Nederland.

.....50, 51, 52

Antwerps Octrooi- en Merkenbureau
M.F.J. Bockstael N.V.
Arenbergstraat 13

B-2000 Antwerpen
België.

.....66, 67, 68, 69, 71

ARNOLD & SIEDSMA
Meir 24 Bus 17
B-2000 Antwerpen
België.

.....64

B

Bureau Gevers N.V.
Holidaystraat 5
B-1831 Diegem
België.

.....59, 71

Bureau Gevers S.A.
Holidaystraat 5
B-1831 Diegem
Belgique.

.....44, 45, 46, 47, 49, 57, 58, 59, 62, 66

C

Cabinet Chaillot
Avenue de l'Agent Sarre 16/20, BP 74
92703 Colombes Cedex
France.

.....80, 81

Cabinet Chaillot
Avenue de l'Agent Sarre 16/20, BP 74
92703 Colombes Cedex
Frankrijk.

.....80

D

De Vries & Metman B.V.
Overschiestraat 180
1062 XK Amsterdam
Nederland.

.....14

Dennemeyer & Associates SA
55 rue des Bruyères
L-1274 Howald

Luxembourg.

.....50, 80

Dennemeyer & Associates SA
55 rue des Bruyères
L-1274 Howald
Luxembourg.

.....57



E

Elzas Noordzij B.V.
De Lairessestraat 159
1075 HK Amsterdam
Nederland.

.....48

Exter Polak & Charlouis B.V.
Sir Winston Churchillaan 295 A
2288 DC Rijswijk
Nederland.

.....60, 61

F

Freshfields Bruckhaus Deringer
Strawinskylaan 10
1077 XZ Amsterdam

Nederland.

.....80

H

Haagsch Octrooibureau
Breitnerlaan 146
2596 HG 's-Gravenhage

Nederland.

.....19, 65

K

K.O.B. N.V.
Kennedypark 31c
B-8500 Kortrijk
België.

.....17

Juridische Zaken
Groep Intellectuele Eigendom
Postbus 95321
2509 CH 's-Gravenhage
Nederland.

.....57

Koninklijke KPN NV

M

M.A.W. Retera-Van Dijk
Burg. De Monchyplein 147
2585 DG Den Haag
Nederland.

.....18

Luxembourg.

.....81

MARKS & CLERK
5, place de la Gare
Luxembourg

Merkenbureau Knijff & Partners B.V.
Leeuwenveldseweg 12
1382 LX Weesp
Nederland.

.....53, 54, 55, 56, 80

N

Nederlandsch Octrooibureau
J.W. Frisolaan 13
2517 JS 's-Gravenhage
Nederland.

.....60, 65, 69, 80

Novagraaf Nederland B.V.
Hogehilweg 3

1101 CA Amsterdam-Zuidoost
Nederland. 58, 63, 80

O

Octrooibureau Arnold & Siedsma
Sweelinckplein 1
2517 GK 's-Gravenhage
Nederland.
..... 44, 48, 69, 72, 73, 74, 75

Office Ernest T. FREYLINGER S.A.
234 route d'Arlon
L-8010 Strassen
Luxembourg.
.....46, 57

Octrooibureau Vriesendorp & Gaade B.V.
Dr. Kuiperstraat 6
2514 BB 's-Gravenhage
Nederland.
..... 45, 49, 80

Onel Trademarks
Leeuwendeldseweg 72
1382 LX Weesp
Nederland.
.....81

T

TMARK CONSEILS
31 rue Tronchet
75008 Paris
France.
.....17, 81

V

VEREENIGDE
Johan de Wittlaan 7
2517 JR Den Haag
Nederland.
.....80, 81

Z

Zacco Netherlands B.V.
Nachtwachlaan 20
1058 EA Amsterdam
Nederland.
..... 46, 64, 68



Index:

Deposanten Déposants

A

ABBOTT LABORATORIES, Illinois corporation	46, 47	Arrow Fastener Company, Inc., New Jersey corporation	57
Airspray International BV	60, 61	Assenburg B.V.	50, 51, 52
Arie Wiegmans	64	Ateliers Menchior sprl	18, 19

B

BABY BJÖRN AB	45	Boltjes Plaatwerk Industrie BV	14
Black & Decker, Inc., Delaware corporation	53, 54, 55, 56	BOMBA PSH, S.A.	58
Black & Decker Inc., Delaware corporation	52	bv buro O.O.G.	19

C

Capital Ornaments BV 20, 21, 22, 23, 24, 25, 26, 27, 28, 29, 30, 31, 32, 33, 34, 35, 36	46	COMPAL - COMPANHIA PRODUTORA DE CONSERVAS ALIMENTARES, S.A.	60
Chefaro Nederland B.V.	46	Cor Vissers	71

D

Dart Industries Inc., Delaware corporation	44, 58, 59	DIERICKX Johan	12
DE GRAAFF Godefriedus Theodorus	70	Djie Design LTD	14
DEN OUDEN Leonardus Andreas	16	DUMONT Anne	12
De Tegel B.V.	15		

E

EA GmbH	57	Edwin V. Wooning	13
---------------	----	------------------------	----

F

Forest Group Nederland B.V.	19
Forprema B.V.	69
FRIESLAND Brands B.V.	68



G

Gebr. Seifert GmbH & Co. KG48	Gerben Dimmen Pieter Blanksma 19
General Biscuits Nederland B.V.17	GLAXO GROUP LIMITED45

H

Hisamitsu Pharmaceutical Co. Inc., Japanse vennootschap ..65	HP Holding B.V. 18
HOUTMAGAZIJN VERDONCKT NV17	Humphry, Berthulles Pinas 15

I

Iris Ohyama Inc.69	
-------------------------	--

J

Johannes Willem Petrus Retera18	José Veldhuizen 20
Jordan as65	

K

Koenraad Goddeau71	Koninklijke KPN N.V.57
--------------------------	-----------------------------

L

LE GOFF Mickaël40	Lidy Ietswaart h.o.d.n. li design 72
-------------------------	--

M

Margaretha, Angenieta, Elisabeth de Kruik40	Merck & Co., Inc., New Jersey corporation 59
Marielou Buitenhuis-Koppens13	Michelin Recherche et Technique S.A., Route Louis-Braille 10 et 12, 1763 Granges-Paccot, Zwitserland56
Marijke Woestenborghs70	Monique K.K. Mols h.o.d.n. Monique Mols Interieurstyliste ...40
Matthijs Tukker15	

N

"Naamloze vennootschap International Sanitary Ware-
Manufacturing Cy. Soci t  Anonyme, in het kort

N.V. Intersan S.A., naamloze vennootschap 71

O

Oknog Oknog VOF13

ORTMANS Eric h.o.d.n. Tecno Art b.v.b.a.64

P

Perstorp AB48

PIETERSZ Urvin Jose72

PETROVIC Bob13

Plein06 vof40

R

Remia C.V.63

RIJKENBERG Ans70

S

Samsonite Corporation, Delaware corporation62

corporation49, 66

Schut Systems b.v.16

Snelder B.V.14

SMITHKLINE BEECHAM CORPORATION, Pennsylvania

Soci t  de Technologie Michelin56

T

Terumo Kabushiki Kaisha44

TOLKOWSKY Gabri l S. 66, 67, 68

The Brinkmann Corporation, Texas corporation49

TOLKOWSKY Jean Paul68

The Procter & Gamble Company, Ohio corporation50

V

Van Gastel Shoes B.V.44

VisualSonics Corporation 72, 73, 74, 75

VAN ROOSBROECK Jacques49

W

Wood & Wellness V.O.F.15



Index:

**Klassen en onderklassen
Classes et sous-classes**

01

01-0113

02

02-0112, 18

02-0218

02-04 13, 44, 57

02-07 13

03

03-0162, 72

04

04-0172

04-02 65

05

05-0617

06

06-0115, 18, 34, 46, 70, 72

06-0340, 50, 51, 52, 72

06-0452, 69

06-0552, 72

06-0651, 52

06-07 16

07

07-0158, 59

07-0244

07-0515

07-07 44, 49, 58, 59



08

08-01	52, 56	08-05	44, 56
08-02	56	08-08	14, 40
08-03	56	08-99	19
08-04	56		

09

09-01	45, 46, 47, 50, 60, 61, 63, 68	09-07	58, 59, 60, 61
09-03	16, 17, 45, 46, 47, 48, 49, 58, 59, 63, 65	09-08	48
09-05	45, 53, 54, 55, 70	09-09	13, 44

10

10-03	14	10-06	12
-------------	----	-------------	----

11

11-01	19, 67, 68, 69	11-02 20, 21, 22, 23, 24, 25, 26, 27, 28, 29, 30, 31, 32, 33, 34, 35, 36, 49
-------------	----------------	---

12

12-06	64	12-15	57
-------------	----	-------------	----

15

15-02	58	15-09	52
15-05	53, 54, 55, 56	15-99	57

19

19-03	71	19-08	20
-------------	----	-------------	----

21

21-01	71	21-03	70
21-02	70		

23

23-01	71	23-02	16, 71
-------------	----	-------------	--------

24

24-01	45, 72, 73, 74, 75	24-02	45, 72, 73, 74, 75
-------------	--------------------	-------------	--------------------

25

25-01	14, 15, 17, 19, 48	25-03	14, 16, 57, 64
25-02 14, 15, 19, 20, 21, 22, 23, 24, 25, 26, 27, 28, 29, 30, 31, 32, 33, 34, 35, 36, 48, 64, 69		25-99	19

26

26-02	49	26-05	40
26-03	49		

28

28-01	46, 60, 66
-------------	------------

30

30-03	30
-------------	----

32

32-00	40, 70
-------------	--------



Index:

Produits

A

Appareils d'éclairage public.	49	Autres articles d'amusement et de divertissement.	70
Appareils et articles de gymnastique ou de sport.	70	Autres imprimés.	20
Appareils et dispositifs de signalisation.	12	Autres instruments de mesure du temps.	14
Appareils et installations fixes pour médecins, hopitaux ou laboratoires.	45, 72, 73, 74, 75	Autres outils et instruments.	44, 56
Appareils, ustensiles et récipients pour la cuisson.	44	Autres pièces de mobilier et parties de meubles.	51, 52
		Autres récipients de ménage.	44, 49, 58, 59

B

Bibelots, ornements de table, de dessus de cheminée ou de mur, vases et pots à fleurs. 20, 21, 22, 23, 24, 25, 26, 27, 28, 29, 30, 31, 32, 33, 34, 35, 36, 49		de céréales, chocolats, confiserie, glaces.	13
Bijouterie et joaillerie.	19, 67, 68, 69	Bouteilles, flacons, pots, bonbonnes, recipients munis d'un système à pression.	45, 46, 47, 50, 60, 61, 63, 68
Boîtes, caisses, conteneurs, boîtes à conserves. 16, 17, 45, 46, 47, 48, 49, 58, 59, 63, 65		Brosses et pinceaux de toilette, brosses pour vêtements et brosses à chaussures.	65
Boulangerie, biscuits, pâtisserie, pâtes et autres produits à base		Brosses, pinceaux et balais de nettoyage.	72

C

Calendriers.	71	Chaussures, bas et chaussettes.	13, 44, 57
-------------------	----	--------------------------------------	------------

D

Divers.	19, 57
--------------	--------

F

Fers à repasser, ustensiles pour laver, nettoyer ou sécher. ...	15	Feuilles de matière artificielle ou naturelle.	17
---	----	---	----

I

Installations pour la distribution de fluides.	71	Installations sanitaires.	16, 71
---	----	--------------------------------	--------



Instruments médicaux, instruments et ustensiles de laboratoire. [45, 72, 73, 74, 75](#)

J

Jeux et jouets. [71](#)

L

Lampes, lampadaires, lustres, appliques murales ou de plafond, abat-jour, réflecteurs, lampes pour projecteurs de photographie ou de cinematographie. [40](#)

Logos, getup, ornementsations. [40, 70](#)

M

Machines pour laver, nettoyer ou sécher. [53, 54, 55, 56](#)

Machines-outils, machines à abraser, machines de fonderie. [52](#)

Maisons, garages et autres constructions. [14, 16, 57, 64](#)

Malles, valises, serviettes, sacs à main, porte-clés, étuis adaptés à leur contenu, portefeuilles et articles analogues. [62, 72](#)

Marteaux, outils et instruments analogues. [56](#)

Matériaux de construction. [14, 15, 17, 19, 48](#)

Mercerie et accessoires d'habillement. [13](#)

Meubles combinés. [52, 72](#)

Meubles de rangement. [52, 69](#)

Miroirs et cadres. [16](#)

Moyens de fermeture et accessoires. [58, 59, 60, 61](#)

Moyens de fixation, de soutien ou de montage, non compris dans d'autres classes. [14, 40](#)

N

Navires et bateaux. [64](#)

Nourrisseurs et abreuvoirs. [30](#)

O

Outils et instruments servant à forer, à fraiser ou à creuser. [52, 56](#)

Outils et instruments tranchants. [56](#)

P

Palettes et plates-formes de manutention. [48](#)

Parties de construction préfabriquées ou préassemblées. [14, 15, 19, 20, 21, 22, 23, 24, 25, 26, 27, 28, 29, 30, 31, 32, 33, 34, 35, 36, 48, 64, 69](#)

Pneus, bandages et chaînes antidérapantes pour véhicules. [57](#)

Pompes et compresseurs. [58](#)

Poubelles et conteneurs pour ordures et leurs supports. [13, 44](#)

Produits pharmaceutiques. [46, 60, 66](#)

S

Sacs, sachets, tubes et capsules.45, 53, 54, 55, 70
Sièges.15, 18, 34, 46, 70, 72

Sous-vêtements, lingerie, corsets, soutiens-gorge, vêtements de nuit.12, 18

T

Tables et meubles semblables.40, 50, 51, 52, 72
Torches, lampes et lanternes portatives.49

Tournevis, outils et instruments analogues.56

V

Vaisselle et verrerie.58, 59

Vêtements.18



Index:

Producten

A

Ander drukwerk.	20	Anderere tijdmeetinstrumenten.	14
Ander gereedschap en instrumenten.	44, 56	Anderere vermaak- en ontspanningsartikelen.	70
Ander huishoudgerei.	44, 49, 58, 59	Antislipbanden, -wielbanden en -kettingen voor voertuigen.	57
Anderere meubelstukken en meubeldelen.	51, 52		

B

Bakkerswaren, biscuits, banketwaren, deegwaren en andere graanproducten, chocolade, suikerwaren, ijs.	13	Boor-, frees- of graafgereedschap en -instrumenten. ...	52, 56
Bijouterieën en juwelen.	19, 67, 68, 69	Bouwmaterialen.	14, 15, 17, 19, 48
Bladeren uit kunststof of uit natuurlijke stof.	17		

D

Diversen.	19, 57	47, 48, 49, 58, 59, 63, 65	
Dozen, kisten, containers, conservenblikken.	16, 17, 45, 46,	Draagbare toortsen, lampen en lantaarns.	49

F

Farmaceutische producten.	46, 60, 66	68
Flessen, flacons, potten, mand- en buikflessen, recipiënten, uitgerust met een druksysteem.	45, 46, 47, 50, 60, 61, 63,	

G

Garen en band en kledingaccessoires.	13
Gecombineerde meubelen.	52, 72
Gelijkvormige tafels en meubelen.	40, 50, 51, 52, 72
Gymnastiek- of sporttoestellen en -artikelen.	70



H

Hamers, soortgelijk gereedschap en instrumenten. 56	Huizen, garages en andere constructies. 14, 16, 57, 64
Hechtings-, steun- of montagemiddelen, voor zover niet begrepen in andere klassen. 14, 40	

I

Installaties voor het verdelen van vloeistoffen. 71
--

K

Kalenders. 71	Kookapparaten, -gerei en -potten. 44
Kledingstukken. 18	

L

Lampen, schemerlampen, luchters, wand- of plafondverlichting, lampenkappen, reflectoren, lampen voor foto- of filmprojectoren. 40	Logo's, getup, ornamentaties. 40, 70
--	---

M

Medische instrumenten, laboratoriuminstrumenten en - toestellen. 45, 72, 73, 74, 75

O

Ondergoed, lingerie, korsetten, bustehouders, nachtkleding. 12, 18	Opbergmeubelen. 52, 69
	Openbareverlichtingstoestellen. 49

P

Paletten en laad- en losplatforms. 48	23, 24, 25, 26, 27, 28, 29, 30, 31, 32, 33, 34, 35, 36,
Pompen en compressoren. 58	48, 64, 69
Prefab- of montagebouwonderdelen. 14, 15, 19, 20, 21, 22,	

R

Reiskoffers, koffers, aktetassen, handtassen, sleutelhangers, aan hun inhoud aangepaste etuis, portefeuilles en soortgelijke artikelen. 62, 72

S

Sanitaire installaties.	16, 71	Snuisterijen, tafel- schoorsteen- of wandversierselen, bloemenvazen en bloempotten. 20, 21, 22, 23, 24, 25, 26, 27, 28, 29, 30, 31, 32, 33, 34, 35, 36, 49
Schepen en boten.	64	Spellen en speelgoederen.
Schoeisel, kousen en sokken.	13, 44, 57	Spiegels en lijsten.
Schoonmaakborstels, -penselen en -bezems.	72	Stoelen.
Schroevendraaiers, soortgelijk gereedschap en instrumenten.	56	Strijkijzers, toestellen om te wassen, te reinigen of te drogen.
Seinapparaten en -toestellen.	12	
Sluitwerk en accessoires.	58, 59, 60, 61	
Snijgereedschap en -instrumenten.	56	

T

Toiletborstels en -penselen, kledingborstels en schoenborstels. 65

V

Vaat- en glaswerk.	58, 59	Voederbakken en drinkbakken.
Vaste apparaten en installaties voor artsen, ziekenhuizen of laboratoria.	45, 72, 73, 74, 75	Vuilnisbakken en vuilniscontainers en dragers.

W

Was-, reinigings- of droogmachines.	53, 54, 55, 56	Werktuigmachines, schuurmachines, gietmachines.
--	----------------	--

Z

Zakken, zakjes, tubes en capsules. 45, 53, 54, 55, 70

