Benelux-Modellenblad

Recueil des Dessins ou Modèles Benelux

Inhoudsopgave

Table des matières

Inhoudsopgave	
Table des matières	i
Algemeen	
Généralités	3
Inhoud van de rubrieken	
Contenu des rubriques	5
Mededeling	
Communication	9
Rubriek I	
Rubrique I	11
Rubriek II	
Rubrique II	23
Rubriek III	
Rubrique III	25
Rubriek VII	
Rubrique VII	27
Rubriek VIII	
Rubrique VIII	71
OVERDRACHTEN	
CESSIONS.....	72
ADRESWIJZIGINGEN	
CHANGEMENTS D'ADRESSE	72
AANSTELLING of WIJZIGING VAN GEMACHTIGDE	
INSTITUTION ou CHANGEMENT DE MANDATAIRE	73
NAAMS- of ADRESWIJZIGING VAN GEMACHTIGDE	
CHANGEMENTS DE NOM ou D'ADRESSE DU MANDATAIRE.....	74
NAAMS- EN ADRESWIJZIGINGEN	
CHANGEMENTS DE NOM ET D'ADRESSE.....	75
OVERIGE VERBETERINGEN	
AUTRES RECTIFICATIONS.....	75
Rubriek XIII	
Rubrique XIII	77
Licentieverlening	
Licences	78

Index:	Gemachtigden	
	Mandataires	79
Index:	Deposanten	
	Déposants	83
Index:	Klassen en onderklassen	
	Classes et sous-classes	87
Index:	Produits	91
Index:	Producten	95



Algemeen Généralités

Adressen: **Benelux-Bureau voor de Intellectuele Eigendom**
Bordewijklaan 15
Postbus 90404
NL-2509 LK Den Haag
Nederland
T +31 70 349 11 11
F +31 70 347 57 08
Internet: www.boip.int
E-mail: info@boip.int

**Federale Overheidsdienst Economie, K.M.O.,
Middenstand & Energie**
Intellectuele Eigendom
North Gate III
Koning Albert II-laan, 16
B-1000 Brussel
België
T +32 2 277 52 97
F +32 2 277 52 77
Internet: www.mineco.fgov.be
E-mail: piie_dir@mineco.fgov.be

**Ministère de l'Economie et du Commerce
Extérieur**
Direction de la Propriété Intellectuelle
19-21, boulevard Royal
L-2449 Luxembourg
Groot-Hertogdom Luxemburg
T +352 478 41 87
F +352 22 26 60
Internet: www.eco.public.lu
E-mail: dpi@eco.etat.lu

Verschijningsdatum de 21ste van iedere maand of, indien het Benelux-Bureau voor de Intellectuele Eigendom op die dag is gesloten, op de eerste daarna volgende werkdag waarop het Bureau is geopend.

Openingstijden: Het Benelux-Bureau voor de Intellectuele Eigendom en de nationale diensten zijn voor het publiek geopend van maandag tot en met vrijdag van tien uur tot twaalf uur en van veertien uur tot zestien uur, behalve op feestdagen. Voor meer informatie kunt onze website (www.boip.int) raadplegen.

Inhoud

- A Alle ingeschreven gegevens betreffende Benelux-depots, bedoeld in de regel 3.13 sub a. van het Uitvoeringsreglement van het Benelux-verdrag inzake de intellectuele eigendom;
- B Alle ingeschreven gegevens betreffende internationale depots, bedoeld in regel 3.13 sub c. van het Uitvoeringsreglement van het Benelux-verdrag inzake de intellectuele eigendom;
- C Het feit van de inschrijving van de verklaring bedoeld regel 3.13 sub. d van het Uitvoeringsreglement van het Benelux-verdrag inzake de intellectuele eigendom;
- D Het feit van de inschrijving van de vordering tot opeising bedoeld regel 3.13 sub e. van het Uitvoeringsreglement van het Benelux-verdrag inzake de intellectuele eigendom.

Voor gespecificeerde inhoudsopgave wordt verwezen naar de volgende bladzijden.

Prijzen: € 8,- per losse aflevering (buiten het Beneluxgebied: € 9,-).
€ 79,- per jaarabonnement.
Deze prijs wordt verhoogd met € 8,- voor abonnementen buiten het Beneluxgebied.

Adresses: **Office Benelux de la Propriété intellectuelle**
Bordewijklaan 15
Boîte Postale 90404
NL-2509 LK La Haye
Pays-Bas
T +31 70 349 11 11
F +31 70 347 57 08
Internet: www.boip.int
E-mail: info@boip.int

**Service Public Fédéral Economie, P.M.E.,
Classes Moyennes & Energie**
Propriété intellectuelle
North Gate III
Boulevard du Roi Albert II, 16
B-1000 Bruxelles
Belgique
T +32 2 277 52 97
F +32 2 277 52 77
Internet: www.mineco.fgov.be
E-mail: piie_dir@mineco.fgov.be

**Ministère de l'Economie et du Commerce
Extérieur**
Direction de la Propriété Intellectuelle
19-21, boulevard Royal
L-2449 Luxembourg
Luxembourg
T +352 478 41 87
F +352 22 26 60
Internet: www.eco.public.lu
E-mail: dpi@eco.etat.lu

Date de parution le 21 de chaque mois ou en cas de fermeture de l'Office Benelux de la Propriété intellectuelle, le premier jour ouvrable qui suit.

**Dates et heures
d'ouverture:** l'Office Benelux de la Propriété intellectuelle et les administrations nationales sont ouverts au public, du lundi au vendredi de dix heures à midi et de quatorze à seize heures, sauf les jours fériés. Pour plus d'informations veuillez consulter notre site internet (www.boip.int).

Contenu

- A Toutes les indications enregistrées relatives aux dépôts Benelux visées à la règle 3.13 sous a. du Règlement d'exécution de la Convention Benelux en matière de propriété intellectuelle;
- B Toutes les indications enregistrées relatives aux dépôts internationaux visées à 3.13 sous c. du Règlement d'exécution de la Convention Benelux en matière de propriété intellectuelle;
- C L'enregistrement de la déclaration visée à la règle 3.13 sous d. du Règlement d'exécution de la Convention Benelux en matière de propriété intellectuelle;
- D L'enregistrement de l'action en revendication visée à la règle 3.13 sous e. du Règlement d'exécution de la Convention Benelux en matière de propriété intellectuelle.

Pour la table des matières détaillée, se référer aux pages suivantes.

Prix: € 8,- par fascicule (en dehors du territoire Benelux: € 9,-).
€ 79,- par abonnement annuel.
Ce prix est augmenté de € 8,- pour les abonnements fournis en dehors du territoire Benelux.



Betaling:

Betaling van losse afleveringen en van jaarabonnementen kan plaats vinden door overschrijving of storting op een van de hierna genoemde rekeningen ten name van het Benelux-Bureau voor de Intellectuele Eigendom:

In Nederland:

- bankrekening 24 00 36 700 (Fortis),
IBAN: NL62 FTSB 0240 0367 00 BIC: FTSB NL2R.

In België:

- bankrekening 001-4318305-38(Fortis),
IBAN: BE24 0014 3183 0538 BIC: GEBA BEBB.

In Luxemburg:

- bankrekening LU50 0030 0556 7430 0000 (Fortis),
IBAN: LU50 0030 0556 7430 0000 BIC: BGLL LULL.

Paiement:

Le paiement des fascicules et des abonnements annuels peut être réglé, soit par virement ou versement à l'un des comptes suivants au nom de l'Office Benelux de la Propriété intellectuelle:

Aux Pays-Bas:

- compte bancaire 24 00 36 700 (Fortis),
IBAN: NL62 FTSB 0240 0367 00 BIC: FTSB NL2R.

En Belgique:

- compte bancaire 001-4318305-38 (Fortis),
IBAN: BE24 0014 3183 0538 BIC: GEBA BEBB.

Au Luxembourg:

- compte bancaire LU50 0030 0556 7430 0000 (Fortis),
IBAN: LU50 0030 0556 7430 0000 BIC: BGLL LULL.



Inhoud van de rubrieken Contenu des rubriques

Rubriek I

Beneluxdepots ingeschreven overeenkomstig artikel 3.11 van het Benelux-verdrag inzake de intellectuele eigendom.

Volgorde van publicatie (voorafgegaan door codering):

- 01 Volgnummer van de inschrijving alsmede nummer en dagtekening (dag, uur en minuut) van het depot, datum van inschrijving;
- 02 Datum waarop de geldigheidsduur van de inschrijving verstrijkt;
- 03 Naam van de deposant;
- 04 Adres (straat);
- 05 Plaats en land;
- 06 In voorkomend geval, naam en adres van de gemachtigde of, in voorkomend geval, vermelding van het correspondentie-adres van de deposant;
- 08 Afbeelding(en) van de tekening of het model;
- 09 In voorkomend geval, vermelding van de kleur(en);
- 10 in voorkomend geval, nadere omschrijving van de onder code 09 genoemde kleur(en);
- 11 Vermelding van het voortbrengsel alsmede klasse(n) en onderklasse(n) aanduiding;
- 12 In voorkomend geval, vermelding van de kenmerkende eigenschappen van de tekening of het model;
- 13 In voorkomend geval, vermelding van het recht van voorrang als bedoeld in artikel 4 van het Verdrag van Parijs tot bescherming van de Industriële Eigendom;
- 14 In voorkomend geval, vermelding van de naam van de werkelijke ontwerper van de tekening of het model.

Rubriek II

Beneluxdepots ingeschreven overeenkomstig artikel 3.11 van het Benelux-verdrag inzake de intellectuele eigendom waarvan door de deposant opschorting van de publicatie van de inschrijving is gevraagd (artikel 3.12 van het Benelux-verdrag inzake de intellectuele eigendom).

Volgorde van publicatie (voorafgegaan door codering):

- 01 Volgnummer van de inschrijving, datum van inschrijving;
- 15 Vermelding van de termijn waarvoor opschorting van de publicatie werd gevraagd.

Rubriek III

Beneluxdepots ingeschreven overeenkomstig artikel 3.11 van het Benelux-verdrag inzake de intellectuele eigendom waarvan door de deposant opschorting van de publicatie van de inschrijving werd gevraagd.

Volgorde van publicatie (voorafgegaan door codering):

- 01 Volgnummer van de inschrijving alsmede nummer en dagtekening (dag, uur en minuut) van het depot, datum van inschrijving;
- 02 Datum waarop de geldigheidsduur van de inschrijving verstrijkt;
- 03 Naam van de deposant;
- 04 Adres (straat);
- 05 Plaats en land;
- 06 In voorkomend geval, naam en adres van de gemachtigde of, in voorkomend geval, vermelding van het correspondentie-adres van de deposant;
- 08 Afbeelding(en) van de tekening of het model;
- 09 In voorkomend geval, vermelding van de kleur(en);
- 10 in voorkomend geval, nadere omschrijving van de onder code 09 genoemde kleur(en);
- 11 Vermelding van het voortbrengsel alsmede klasse(n) en onderklasse(n) aanduiding;
- 12 In voorkomend geval, vermelding van de kenmerkende eigenschappen van de tekening of het model;
- 13 In voorkomend geval, vermelding van het recht van voorrang als bedoeld in artikel 4 van het Verdrag van Parijs tot bescherming van de Industriële Eigendom;
- 14 In voorkomend geval, vermelding van de naam van de werkelijke ontwerper van de tekening of het model;
- 15 Vermelding van de termijn waarvoor opschorting van de publicatie werd gevraagd.

Rubrique I

Dépôts Benelux enregistrés conformément aux dispositions de l'article 3.11 de la Convention Benelux en matière de propriété intellectuelle.

Ordre de la publication (précédé d'un code):

- 01 Numéro d'ordre de l'enregistrement ainsi que le numéro et la date (jour, heure et minute) du dépôt, la date d'enregistrement;
- 02 Date d'échéance de la durée de protection de l'enregistrement;
- 03 Nom du déposant;
- 04 Adresse (rue);
- 05 Localité et pays;
- 06 Le cas échéant, le nom et l'adresse du mandataire ou, le cas échéant, l'indication de l'adresse postale du déposant;
- 08 Reproduction(s) du dessin ou du modèle;
- 09 Le cas échéant, l'indication de la (des) couleur(s);
- 10 Le cas échéant, la description de la (des) couleur(s) mentionnée(s) au code 09;
- 11 Indication du produit ainsi que l'indication de la (des) classe(s) et de la (des) sous-classe(s);
- 12 Le cas échéant, l'indication des éléments caractéristiques du dessin ou du modèle;
- 13 Le cas échéant, l'indication du droit de priorité tel que visé à l'article 4 de la Convention de Paris pour la protection de la Propriété Industrielle;
- 14 Le cas échéant, l'indication du nom du véritable créateur du dessin ou du modèle.

Rubrique II

Dépôts Benelux enregistrés conformément aux dispositions de l'article 3.11 de la Convention Benelux en matière de propriété intellectuelle pour lesquels le déposant a demandé l'ajournement de la publication de l'enregistrement (article 3.12 de la Convention Benelux en matière de propriété intellectuelle).

Ordre de la publication (précédé d'un code):

- 01 Numéro d'ordre de l'enregistrement, la date d'enregistrement;
- 15 Indication de la période d'ajournement de la publication.

Rubrique III

Dépôts Benelux enregistrés conformément aux dispositions de l'article 3.11 de la Convention Benelux en matière de propriété intellectuelle pour lesquels le déposant avait demandé l'ajournement de la publication.

Ordre de la publication (précédé d'un code):

- 01 Numéro d'ordre de l'enregistrement ainsi que le numéro et la date (jour, heure et minute) du dépôt, la date d'enregistrement;
- 02 Date d'échéance de la durée de protection de l'enregistrement;
- 03 Nom du déposant;
- 04 Adresse (rue);
- 05 Localité et pays;
- 06 Le cas échéant, le nom et l'adresse du mandataire ou, le cas échéant, l'indication de l'adresse postale du déposant;
- 08 Reproduction(s) du dessin ou du modèle;
- 09 Le cas échéant, l'indication de la (des) couleur(s);
- 10 Le cas échéant, la description de la (des) couleur(s) mentionnée(s) au code 09;
- 11 Indication du produit ainsi que l'indication de la (des) classe(s) et de la (des) sous-classe(s);
- 12 Le cas échéant, l'indication des éléments caractéristiques du dessin ou du modèle;
- 13 Le cas échéant, l'indication du droit de priorité tel que visé à l'article 4 de la Convention de Paris pour la protection de la Propriété Industrielle;
- 14 Le cas échéant, l'indication du nom du véritable créateur du dessin ou du modèle;
- 15 Indication de la période d'ajournement de la publication.



Rubriek IV

Beneluxdepots ingeschreven overeenkomstig artikel 3.13 van het Benelux-verdrag inzake de intellectuele eigendom werd opgeschort (in strijd met de goede zeden of de openbare orde van één der Beneluxlanden).

Rubriek V

Beneluxdepots ingeschreven overeenkomstig artikel 3.11 van het Benelux-verdrag inzake de intellectuele eigendom waarvan de publicatie overeenkomstig artikel 3.13 van het Benelux-verdrag inzake de intellectuele eigendom werd opgeschort.

Volgorde van publicatie (voorafgegaan door codering):

- 01 Volgnummer van de inschrijving alsmede nummer en dagtekening (dag, uur en minuut) van het depot, datum van inschrijving;
- 02 Datum waarop de geldigheidsduur van de inschrijving verstrijkt;
- 03 Naam van de deponent;
- 04 Adres (straat);
- 05 Plaats en land;
- 06 In voorkomend geval, naam en adres van de gemachtigde of, in voorkomend geval, vermelding van het correspondentie-adres van de deponent;
- 08 Afbeelding(en) van de tekening of het model;
- 09 In voorkomend geval, vermelding van de kleur(en);
- 10 in voorkomend geval, nadere omschrijving van de onder code 09 genoemde kleur(en);
- 11 Vermelding van het voortbrengsel alsmede klasse(n) en onderklasse(n) aanduiding;
- 12 In voorkomend geval, vermelding van de kenmerkende eigenschappen van de tekening of het model;
- 13 In voorkomend geval, vermelding van het recht van voorrang als bedoeld in artikel 4 van het Verdrag van Parijs tot bescherming van de Industriële Eigendom;
- 14 In voorkomend geval, vermelding van de naam van de werkelijke ontwerper van de tekening of het model.

Rubriek VI

Beneluxdepots ingeschreven overeenkomstig artikel 3.11 van het Benelux-verdrag inzake de intellectuele eigendom waarvan een tweede publicatie is verricht (artikel 3.11, lid 3 van het Benelux-verdrag inzake de intellectuele eigendom).

Volgorde van publicatie (voorafgegaan door codering):

- 01 Volgnummer van de inschrijving alsmede nummer en dagtekening (dag, uur en minuut) van het depot, datum van inschrijving;
- 02 Datum waarop de geldigheidsduur van de inschrijving verstrijkt;
- 03 Naam van de deponent;
- 04 Adres (straat);
- 05 Plaats en land;
- 06 In voorkomend geval, naam en adres van de gemachtigde of, in voorkomend geval, vermelding van het correspondentie-adres van de deponent;
- 08 Afbeelding(en) van de tekening of het model;
- 09 In voorkomend geval, vermelding van de kleur(en);
- 10 in voorkomend geval, nadere omschrijving van onder code 09 genoemde kleur(en);
- 11 Vermelding van het voortbrengsel alsmede klasse(n) en onderklasse aanduiding;
- 12 In voorkomend geval, vermelding van de kenmerkende eigenschappen van de tekening of het model;
- 13 In voorkomend geval, vermelding van het recht van voorrang als bedoeld in artikel 4 van het Verdrag van Parijs tot bescherming van de Industriële Eigendom;
- 14 In voorkomend geval, vermelding van de naam van de werkelijke ontwerper van de tekening of het model;
- 15 In voorkomend geval, vermelding van de termijn waarvoor opschorting van de publicatie werd gevraagd.

Rubriek VII

Vernieuwingen van de overeenkomstig artikel 3.11 van het Benelux-verdrag inzake de intellectuele eigendom ingeschreven Beneluxdepots (artikel 3.14 van het Benelux-verdrag inzake de intellectuele eigendom).

Volgorde van publicatie (voorafgegaan door codering):

- 01 Volgnummer van de inschrijving alsmede nummer en dagtekening (dag, uur en minuut) van het depot, datum van inschrijving;
- 02 Datum waarop de geldigheidsduur van de inschrijving verstrijkt;
- 03 Naam van de deponent;
- 04 Adres (straat);
- 05 Plaats en land;
- 06 In voorkomend geval, naam en adres van de gemachtigde of, in voorkomend geval, vermelding van het correspondentie-adres van de deponent;
- 08 Afbeelding(en) van de tekening of het model;

Rubrique IV

Dépôts Benelux pour lesquels la publication a été ajournée conformément à l'article 3.13 de la Convention Benelux en matière de propriété intellectuelle (contraire aux bonnes moeurs ou à l'ordre public d'un des pays du Benelux).

Rubrique V

Dépôts Benelux enregistrés conformément à l'article 3.11 de la Convention Benelux en matière de propriété intellectuelle pour lesquels la publication a été ajournée, conformément aux dispositions de l'article 3.13 de la Convention Benelux en matière de propriété intellectuelle.

Ordre de la publication (précédé d'un code):

- 01 Numéro d'ordre de l'enregistrement ainsi que le numéro et la date (jour, heure et minute) du dépôt, la date d'enregistrement;
- 02 Date d'échéance de la durée de protection de l'enregistrement;
- 03 Nom du déposant;
- 04 Adresse (rue);
- 05 Localité et pays;
- 06 Le cas échéant, le nom et l'adresse du mandataire ou, le cas échéant, l'indication de l'adresse postale du déposant;
- 08 Reproduction(s) du dessin ou du modèle;
- 09 Le cas échéant, l'indication de la (des) couleur(s);
- 10 Le cas échéant, la description de la (des) couleur(s) mentionnée(s) au code 09;
- 11 Indication du produit ainsi que l'indication de la (des) classe(s) et de la (des) sous-classe(s);
- 12 Le cas échéant, l'indication des éléments caractéristiques du dessin ou du modèle;
- 13 Le cas échéant, l'indication du droit de priorité tel que visé à l'article 4 de la Convention de Paris pour la protection de la Propriété Industrielle;
- 14 Le cas échéant, l'indication du nom du véritable créateur du dessin ou du modèle.

Rubrique VI

Dépôts Benelux enregistrés conformément à l'article 3.11 de la Convention Benelux en matière de propriété intellectuelle pour lesquels une nouvelle publication est faite (article 3.11, alinéa 3 de la Convention Benelux en matière de propriété intellectuelle).

Ordre de la publication (précédé d'un code):

- 01 Numéro d'ordre de l'enregistrement ainsi que le numéro et la date (jour, heure et minute) du dépôt, la date d'enregistrement;
- 02 Date d'échéance de la durée de protection de l'enregistrement;
- 03 Nom du déposant;
- 04 Adresse (rue);
- 05 Localité et pays;
- 06 Le cas échéant, le nom et l'adresse du mandataire ou, le cas échéant, l'indication de l'adresse postale du déposant;
- 08 Reproduction(s) du dessin ou du modèle;
- 09 Le cas échéant, l'indication de la (des) couleur(s);
- 10 Le cas échéant, la description de la (des) couleur(s) mentionnée(s) au code 09;
- 11 Indication du produit ainsi que l'indication de la (des) classe(s) et de la (des) sous-classe(s);
- 12 Le cas échéant, l'indication des éléments caractéristiques du dessin ou du modèle;
- 13 Le cas échéant, l'indication du droit de priorité tel que visé à l'article 4 de la Convention de Paris pour la protection de la Propriété Industrielle;
- 14 Le cas échéant, l'indication du nom du véritable créateur du dessin ou du modèle;
- 15 Le cas échéant, l'indication de la période d'ajournement de la publication.

Rubrique VII

Renouvellements de dépôts Benelux enregistrés conformément à l'article 3.11 de la Convention Benelux en matière de propriété intellectuelle (article 3.14 de la Convention Benelux en matière de propriété intellectuelle).

Ordre de la publication (précédé d'un code):

- 01 Numéro d'ordre de l'enregistrement ainsi que le numéro et la date (jour, heure et minute) du dépôt, la date d'enregistrement;
- 02 Date d'échéance de la durée de protection de l'enregistrement;
- 03 Nom du déposant;
- 04 Adresse (rue);
- 05 Localité et pays;
- 06 Le cas échéant, le nom et l'adresse du mandataire ou, le cas échéant, l'indication de l'adresse postale du déposant;

- 09 In voorkomend geval, vermelding van de kleur(en);
- 10 In voorkomend geval, nadere omschrijving van de onder code 09 genoemde kleur(en);
- 11 Vermelding van het voortbrengsel alsmede klasse(n) en onderklassen aanduiding;
- 12 In voorkomend geval, vermelding van de kenmerkende eigenschappen van de tekening of het model;
- 13 In voorkomend geval, vermelding van het recht van voorrang als bedoeld in artikel 4 van het Verdrag van Parijs tot bescherming van de Industriële Eigendom;
- 14 In voorkomend geval, vermelding van de naam van de werkelijke ontwerper van de tekening of het model;
- 18 Datum van verzoek tot vernieuwing.

- 08 Reproduction(s) du dessin ou du modèle;
- 09 Le cas échéant, l'indication de la (des) couleur(s);
- 10 Le cas échéant, la description de la (des) couleur(s) mentionnée(s) au code 09;
- 11 Indication du produit ainsi que l'indication de la (des) classe(s) et de la (des) sous-classe(s);
- 12 Le cas échéant, l'indication des éléments caractéristiques du dessin ou du modèle;
- 13 Le cas échéant, l'indication du droit de priorité tel que visé à l'article 4 de la Convention de Paris pour la protection de la Propriété Industrielle;
- 14 Le cas échéant, l'indication du nom du véritable créateur du dessin ou du modèle;
- 18 Date de la requête de renouvellement.

Rubriek VIII

Beneluxdepots waarbij wijzigingen van de inschrijving van de tekening of het model in het register werden aangetekend (regel 3.1 van het Uitvoeringsreglement).

- 01 Overdrachten
- 02 Licenties
- 03 Pandrechten
- 04 Beslagleggingen
- 05 Doorhalen van licenties, pand, beslag
- 06 Adreswijzigingen (houder)
- 07 Naamswijzigingen (houder)
- 08 a Wijzigingen van correspondentie-adres
- b Aanstelling of wijziging van gemachtigde
- c Naams- en adreswijzigingen van gemachtigde
- d Naams- of adreswijzigingen van gemachtigde
- 09 Naams- en adreswijzigingen (houder)
- 10 Verbeteringen van schrijffouten
- 11 Overige verbeteringen

N.B.-De na de tekst van een wijziging voorkomende aanduiding betreft een interne codering.
-Indien na de datum van aantekening de aanduidingen (1), (2), enz. voorkomen betekent dit dat bij de registraties gelijktijdig meerdere wijzigingen zijn aangetekend. Tevens geven deze aanduidingen de volgorde der wijzigingen aan.

Rubriek IX

Beneluxdepots waarvan ingevolge een rechterlijke beslissing die in kracht van gewijsde is gegaan, de doorhaling van de inschrijving heeft plaatsgevonden op verzoek van de meest gereede partij (artikel 1.14 en 4.5 van het Benelux-verdrag inzake de intellectuele eigendom en regel 3.1 van het Uitvoeringsreglement).

Rubriek X

- A Beneluxdepots waarvan de vrijwillige/ambtshalve doorhaling van de inschrijving heeft plaatsgevonden (artikel 3.21 van het Benelux-verdrag inzake de intellectuele eigendom en regel 3.1 van het Uitvoeringsreglement).
Volgorde van publicatie (voorafgegaan door codering):
 - 01 Volgnummer van de inschrijving.
- B Benelux en internationale depots waarbij een verklaring van de houder of een rechtelijke beslissing als bedoeld in artikel 3.24, lid 3 van het Benelux-verdrag inzake de intellectuele eigendom is ingeschreven.
Volgorde van publicatie (voorafgegaan door codering):
 - 01 Volgnummer van de inschrijving.

Rubriek XI

Inschrijvingen van Benelux- en internationale depots waarbij een vordering tot opeising van de ontwerper werd ingeschreven (artikel 3.7 van het Benelux-verdrag inzake de intellectuele eigendom en regel 2.10, lid 1 van het Uitvoeringsreglement).

Volgorde van publicatie (voorafgegaan door codering):

- 01 Volgnummer van de inschrijving;
- 14 Naam van de ontwerper.

Rubriek XII

Inschrijvingen van Benelux- en internationale depots waarbij de in artikel 3.7 het Benelux-verdrag inzake de intellectuele eigendom genoemde inschrijving van de vordering tot opeising werd doorgehaald (regel 2.10, lid 2 van het Uitvoeringsreglement).

Volgorde van publicatie (voorafgegaan door codering):

- 01 Volgnummer van de inschrijving;
- 14 Naam van de ontwerper.

Rubrique VIII

Dépôts Benelux auprès desquels sont enregistrées au registre des modifications de l'enregistrement du dessin ou modèle (règle 3.1 du Règlement d'exécution).

- 01 Cessions
- 02 Licences
- 03 Droits de gage
- 04 Saisies
- 05 Radiation de licences, gages, saisies
- 06 Changement d'adresse (titulaire)
- 07 Changement de nom (titulaire)
- 08 a Changements d'adresse de correspondance
- b Institution ou changement de mandataire
- c Changements de nom et d'adresse du mandataire
- d Changements de nom ou d'adresse du mandataire
- 09 Changement de nom et d'adresse (titulaire)
- 10 Corrections d'erreurs de plume
- 11 Autre rectifications

N.B.-L'indication qui pourrait figurer après le texte d'une modification est un code interne.
-Si les indications (1), (2), etc. devaient figurer après la date de notification, cela signifie qu'il y a plusieurs modifications qui sont notifiées simultanément. Ces indications font également apparaître le rang des modifications.

Rubrique IX

Dépôts Benelux dont la radiation de l'enregistrement, faisant suite à une décision judiciaire coulée en force de chose jugée, a été effectuée à la demande de la partie la plus diligente (article 1.14 et 4.5 de la Convention Benelux en matière de propriété intellectuelle et la règle 3.1 du Règlement d'exécution).

Rubrique X

- A Dépôts Benelux dont la radiation volontaire/d'office de l'enregistrement a été effectuée (article 3.21 de la Convention Benelux en matière de propriété intellectuelle et la règle 3.1 du Règlement d'exécution).
Ordre de la publication (précédé d'un code):
 - 01 Numéro d'ordre de l'enregistrement.
- B Dépôts Benelux ou internationaux pour lesquels une requête de renonciation partielle ou une décision judiciaire est enregistrée, comme visée à l'article 3.24, alinéa 3 de la Convention Benelux en matière de propriété intellectuelle).
Ordre de la publication (précédé d'un code):
 - 01 Numéro d'ordre de l'enregistrement.

Rubrique XI

Enregistrements de dépôts Benelux et internationaux auprès desquels une action en revendication du créateur a été enregistrée (article 3.7 de la Convention Benelux en matière de propriété intellectuelle et règle 2.10, alinéa 1 du Règlement d'exécution).

Ordre de la publication (précédé d'un code):

- 01 Numéro d'ordre de l'enregistrement;
- 14 Nom du créateur.

Rubrique XII

Enregistrements de dépôts Benelux et internationaux auprès desquels l'enregistrement de l'action en revendication visée à l'article 3.7 été radié (règle 2.10, alinéa 2 du Règlement d'exécution).

Ordre de la publication (précédé d'un code):

- 01 Numéro d'ordre de l'enregistrement;
- 14 Nom du créateur.

Rubriek XIII

Internationale inschrijvingen waarbij zijn aangetekend:
(regel 3.2, lid 3 van het Uitvoeringsreglement)

- a Nietigverklaring;
- b Vervallen verklaring;
- c Licentieverlening;
- d Pandrecht;
- e Beslaglegging;
- f Doorhaling der licentieverlening, pand, beslag.

Rubriek XIV

Inschrijvingen van Benelux- en internationale depots waarbij de bijzondere verklaring betreffende instandhouding van een auteursrecht is aangetekend (artikel 21, lid 3 en artikel 24 van de Eenvormige Beneluxwet inzake Tekeningen of Modellen).

Niet meer van toepassing sinds december 2003.

Rubriek XV

Beneluxdepots waarvan de geldigheidsduur van de inschrijving verstreken is (artikel 3.22, sub a. van het Benelux-verdrag inzake de intellectuele eigendom).

De publicatie heeft plaats na afloop van de termijn van uitstel bedoeld in artikel 3.14, lid 3 van het Benelux-verdrag inzake de intellectuele eigendom.

Rubrique XIII

Enregistrements internationaux auprès desquels sont enregistrées:
(règle 3.2, alinéa 3 du Règlement d'exécution).

- a Des décisions d'annulation;
- b Des décisions d'extinction;
- c Des licences;
- d Gages;
- e Saisies;
- f Des radiations de licence, gages, saisies.

Rubrique XIV

Enregistrements de dépôts Benelux et internationaux auprès desquels la déclaration spéciale concernant le maintien d'un droit d'auteur est enregistrée (article 21, par. 3 et article 24 de la Loi Uniforme Benelux en matière de Dessins ou Modèles).

Plus d'application depuis décembre 2003.

Rubrique XV

Dépôts Benelux dont l'enregistrement est venu à expiration (article 3.22, sous a. de la Convention Benelux en matière de propriété intellectuelle).

La publication a eu lieu après l'écoulement du délai de grâce prévu à l'article 3.14, alinéa 3 de la Convention Benelux en matière de propriété intellectuelle.



Mededeling Communication

Geen mededeling

Pas de communication





Rubriek I Rubrique I

Beneluxdepots ingeschreven overeenkomstig artikel 3.11 van het Benelux-verdrag inzake de intellectuele eigendom.

- 01 Volgnummer van de inschrijving alsmede nummer en dagtekening (dag, uur en minuut) van het depot, datum van inschrijving;
- 02 Datum waarop de geldigheidsduur van de inschrijving verstrijkt;
- 03 Naam van de deposant;
- 04 Adres (straat);
- 05 Plaats en land;
- 06 In voorkomend geval, naam en adres van de gemachtigde of, in voorkomend geval, vermelding van het correspondentie-adres van de deposant;
- 08 Afbeelding(en) van de tekening of het model;
- 09 In voorkomend geval, vermelding van de kleur(en);
- 10 In voorkomend geval, nadere omschrijving van de onder code 09 genoemde kleur(en);
- 11 Vermelding van het voortbrengsel alsmede klasse(n) en onderklasse(n) aanduiding;
- 12 In voorkomend geval, vermelding van de kenmerkende eigenschappen van de tekening of het model;
- 13 In voorkomend geval, vermelding van het recht van voorrang als bedoeld in artikel 4 van het Verdrag van Parijs tot bescherming van de Industriële Eigendom;
- 14 In voorkomend geval, vermelding van de naam van de werkelijke ontwerper van de tekening of het model.

Dépôts Benelux enregistrés conformément aux dispositions de l'article 3.11 de la Convention Benelux en matière de propriété intellectuelle.

- 01 Numéro d'ordre de l'enregistrement ainsi que le numéro et la date (jour, heure et minute) du dépôt, la date d'enregistrement;
- 02 Date d'échéance de la durée de protection de l'enregistrement;
- 03 Nom du déposant;
- 04 Adresse (rue);
- 05 Localité et pays;
- 06 Le cas échéant, le nom et l'adresse du mandataire ou, le cas échéant, l'indication de l'adresse postale du déposant;
- 08 Reproduction(s) du dessin ou du modèle;
- 09 Le cas échéant, l'indication de la (des) couleur(s);
- 10 Le cas échéant, la description de la (des) couleur(s) mentionnée(s) au code 09;
- 11 Indication du produit ainsi que l'indication de la (des) classe(s) et de la (des) sous-classe(s);
- 12 Le cas échéant, l'indication des éléments caractéristiques du dessin ou du modèle;
- 13 Le cas échéant, l'indication du droit de priorité tel que visé à l'article 4 de la Convention de Paris pour la protection de la Propriété Industrielle;
- 14 Le cas échéant, l'indication du nom du véritable créateur du dessin ou du modèle.



- 01 *Numéro d'enregistrement*
37381-00
Numéro, date et heure du dépôt
30662-00 27.12.2006 , 10.00
Date de l'enregistrement
28.12.2007 ,
- 02 *Date d'échéance*
27.12.2011
- 03 *Nom du déposant*
SALCICCIA NEVIO
- 04 *Adresse (rue et numéro) du déposant*
46, rue Gaffelt
- 05 *Code postal, localité et pays du déposant*
L-3480 Dudelange,
Grand-Duché de Luxembourg
- 08 *Reproduction du dessin ou modèle*
VOIR REPRODUCTION(S)
- 11 *Indication du produit suivi de la (des) classe(s) et de la (des) sous-classe(s)*
Borne interactive (cl 14-02; 20-03).
- 12 *Description des éléments caractéristiques de l'aspect nouveau du produit; le cas échéant, indication des parties du dessin ou modèle auxquelles se rapportent les couleurs*
La borne interactive se compose d'un écran tactile posé sur un socle en acier.
- 14 *Indication du nom du véritable créateur du dessin ou modèle*
SALCICCIA Nevio



- 01 *Numéro d'enregistrement*
37382-00
Numéro, date et heure du dépôt
82219-00 24.03.2007 , 08.00
Date de l'enregistrement
21.12.2007 ,
- 02 *Date d'échéance*
24.03.2012
- 03 *Nom du déposant*
DELBENDE Jean-Marie
- 04 *Adresse (rue et numéro) du déposant*
Rue de l'Yser 32
- 05 *Code postal, localité et pays du déposant*
6183 Trazegnies,
Pays-Bas
- 08 *Reproduction du dessin ou modèle*
VOIR REPRODUCTION(S)
- 11 *Indication du produit suivi de la (des) classe(s) et de la (des) sous-classe(s)*
Augé à joint (cl 8-01, 03, 05).
- 12 *Description des éléments caractéristiques de l'aspect nouveau du produit; le cas échéant,*

indication des parties du dessin ou modèle auxquelles se rapportent les couleurs

Auge a fond plat ayant (vue en plan) la forme d'une goutte d'eau avec sur la partie la plus étroite une ouverture de 14 mm de large et de chaque cotés une paroi droite avec un profil différents de par leur forme courbe, la jonction des parois est plates et est munie d'un manche de forme ronde et légèrement incliné vers la gauche.

- 14 *Indication du nom du véritable créateur du dessin ou modèle*
DELBENDE Jean-Marie

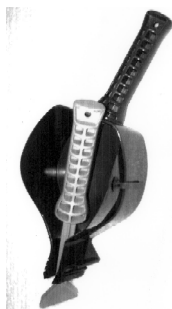

- 01 *Inschrijvingsnummer*
37383-00
Nummer en dagtekening (dag en uur) van het depot
82232-00 23.03.2007 , 08.00
Datum inschrijving
21.12.2007 ,
- 02 *Vervaldatum*
23.03.2012
- 03 *Naam van de deposant*
Diana van Ewijk
- 04 *Adres (straat en nummer) van de deposant*
Huis te Landelaan 116
- 05 *Postcode, plaats en land van de deposant*
2283 SJ Rijswijk,
Nederland
- 08 *Afbeelding van de tekening of het model*
ZIE AFBEELDING(EN)
- 11 *Vermelding van het voortbrengsel gevolgd door de aanduiding van de klasse(n) en onderklasse(n)*
Borstvoeding lintje (kl 20-01, 07).
- 14 *Vermelding van de naam van de werkelijke ontwerper van de tekening*
VAN EWIIK Diana

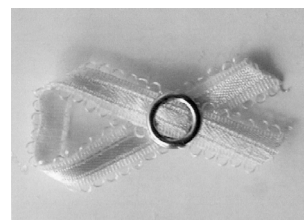
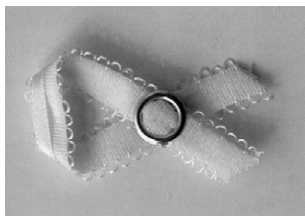

- 01 *Inschrijvingsnummer*
37384-00
Nummer en dagtekening (dag en uur) van het depot
82281-00 26.09.2007 , 08.00
Datum inschrijving
13.12.2007 ,
- 02 *Vervaldatum*
26.09.2012
- 03 *Naam van de deposant*
Liberton Management B.V.
- 04 *Adres (straat en nummer) van de deposant*
Beneluxweg 37
- 05 *Postcode, plaats en land van de deposant*
4904 SJ Oosterhout,
Nederland
- 06 *Naam en adres van de gemachtigde of vermelding van het correspondentie-adres van de deposant*
M. Liberton
Vuurkruiserslaan 34
2920 Kalmthout
België.
- 08 *Afbeelding van de tekening of het model*
ZIE AFBEELDING(EN)
- 11 *Vermelding van het voortbrengsel gevolgd door de aanduiding van de klasse(n) en onderklasse(n)*
Radio (kl 14-03).
- 14 *Vermelding van de naam van de werkelijke ontwerper van de tekening*
LIBERTON Marinus Petrus Wilhelmus Johannes



vooraanzicht



Vooraanzicht links



Vooraanzicht rechts

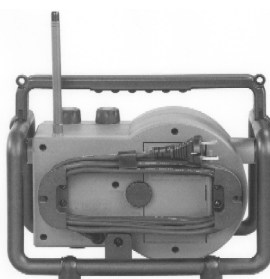

Achteraanzicht

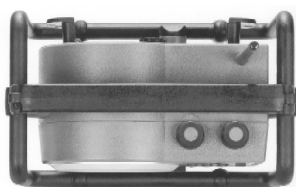

Bovenaanzicht

01 *Inschrijvingsnummer*
37385-00

Nummer en dagtekening (dag en uur) van het depot

82287-00 20.08.2007 , 08.00

Datum inschrijving

10.12.2007 ,

02 *Vervaldatum*
20.08.2012

03 *Naam van de deposant*
Bickery Food Group BV,
Stichtse Kade 46,
1243 HW 's-Graveland

04 *Adres (straat en nummer) van de deposant*
Postbus 433

05 *Postcode, plaats en land van de deposant*
1200 AK Hilversum,
Nederland

08 *Afbeelding van de tekening of het model*
ZIE AFBEELDING(EN)

11 *Vermelding van het voortbrengsel gevolgd door de aanduiding van de klasse(n) en onderklasse(n)*

Theedoos met theezakjes (kl 9-03, 05).



Doveraanzicht

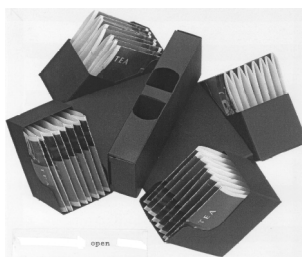

open

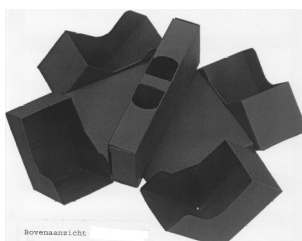

Bovenaanzicht

01 *Inschrijvingsnummer*
37386-00

Nummer en dagtekening (dag en uur) van het depot

82321-00 15.05.2007 , 08.00

Datum inschrijving

20.12.2007 ,

02 *Vervaldatum*
15.05.2012

03 *Naam van de deposant*
Mark Eker

04 *Adres (straat en nummer) van de deposant*
Groenhoedenveem 12

05 *Postcode, plaats en land van de deposant*
1019 BL Amsterdam,
Nederland

08 *Afbeelding van de tekening of het model*
ZIE AFBEELDING(EN)

11 *Vermelding van het voortbrengsel gevolgd door de aanduiding van de klasse(n) en onderklasse(n)*

Plantenbak met plantengeleiding (kl 8-08; 11-02; 25-02, 03).

14 *Vermelding van de naam van de werkelijke ontwerper van de tekening*

EKER Mark

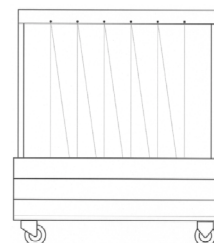

zijaanzicht

01 *Inschrijvingsnummer*
37387-01

Nummer en dagtekening (dag en uur) van het depot

82318-01 19.03.2007 , 08.00

Datum inschrijving

18.12.2007 ,

02 *Vervaldatum*
19.03.2012

03 *Naam van de deposant*
WILLEMS Jan

04 *Adres (straat en nummer) van de deposant*
Vooreel 64

05 *Postcode, plaats en land van de deposant*
2380 Ravels,
België

08 *Afbeelding van de tekening of het model*
ZIE AFBEELDING(EN)

11 *Vermelding van het voortbrengsel gevolgd door de aanduiding van de klasse(n) en onderklasse(n)*

Gecombineerd meubel (tafel met banken) (kl 6-01, 03, 05).

14 *Vermelding van de naam van de werkelijke ontwerper van de tekening*

WILLEMS Jan



01 *Inschrijvingsnummer*
37387-02

Nummer en dagtekening (dag en uur) van het depot

82318-02 19.03.2007 , 08.00

Datum inschrijving

18.12.2007 ,

02 *Vervaldatum*
19.03.2012

03 *Naam van de deposant*
WILLEMS Jan

- 04 Adres (straat en nummer) van de deposant
Vooreel 64
- 05 Postcode, plaats en land van de deposant
2380 Ravels,
België
- 08 Afbeelding van de tekening of het model
ZIE AFBEELDING(EN)
- 11 Vermelding van het voortbrengsel gevolgd
door de aanduiding van de klasse(n) en
onderklasse(n)
Gecombineerd meubel (tafel met
banken) (kl 6-01, 03, 05).
- 14 Vermelding van de naam van de werkelijke
ontwerper van de tekening
Willems Jan

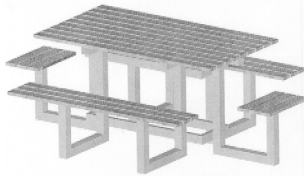

- 01 Inschrijvingsnummer
37388-00
Nummer en dagtekening (dag en uur) van het
depot
82322-00 22.03.2007 , 15.25
Datum inschrijving
07.12.2007 ,
- 02 Vervaldatum
22.03.2012
- 03 Naam van de deposant
GOORIS Kurt
- 04 Adres (straat en nummer) van de deposant
Sint-Truidersteenweg 578*1
- 05 Postcode, plaats en land van de deposant
3500 Hasselt,
België
- 06 Naam en adres van de gemachtigde of ver-
melding van het correspondentie-adres van
de deposant
Bleukx Consultancy BVBA
Rijksweg 237
B-3650 Dilsen-Stokkem
België.
- 08 Afbeelding van de tekening of het model
ZIE AFBEELDING(EN)
- 11 Vermelding van het voortbrengsel gevolgd
door de aanduiding van de klasse(n) en
onderklasse(n)
Gecombineerd meubel (stoel en tafel)
(kl 6-01, 03, 05).
- 14 Vermelding van de naam van de werkelijke
ontwerper van de tekening
GOORIS Kurt

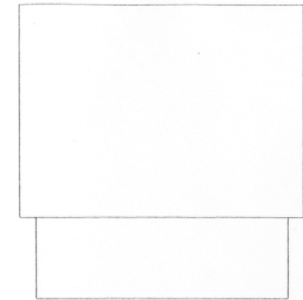
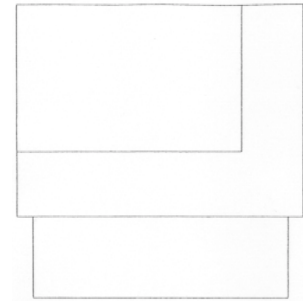
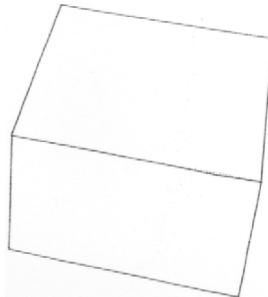
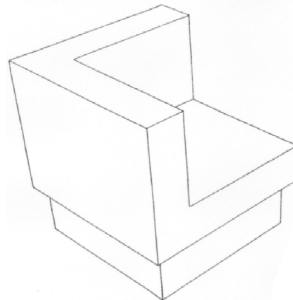
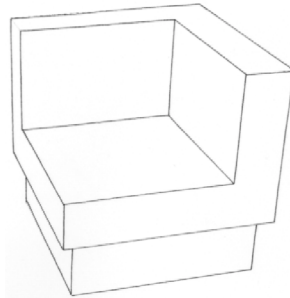
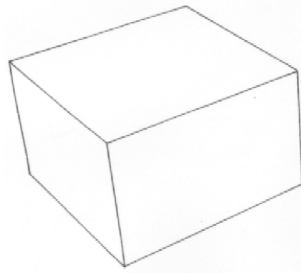
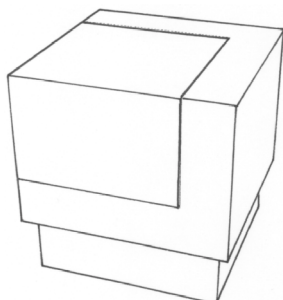

- 01 Numéro d'enregistrement
37389-00
Numéro, date et heure du dépôt
82342-00 22.05.2007 , 08.00
Date de l'enregistrement
20.12.2007 ,
- 02 Date d'échéance
22.05.2012
- 03 Nom du déposant
FIORILLI Gerardo
- 04 Adresse (rue et numéro) du déposant
Rue du Mont St. Alban 65
- 05 Code postal, localité et pays du déposant
1020 Bruxelles,
Belgique
- 08 Reproduction du dessin ou modèle
VOIR REPRODUCTION(S)
- 11 Indication du produit suivi de la (des)
classe(s) et de la (des) sous-classe(s)
Col de Bouteille (cl 9-01).
- 12 Description des éléments caractéristiques de
l'aspect nouveau du produit; le cas échéant,
indication des parties du dessin ou modèle
auxquelles se rapportent les couleurs
Le col de la bouteille est de forme
coudée.
- 14 Indication du nom du véritable créateur du
dessin ou modèle
FIORILLI Gerardo

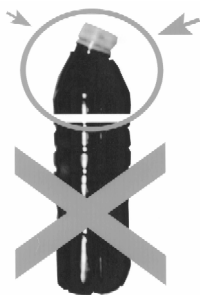

- 01 *Inschrijvingsnummer*
37390-00
Nummer en dagtekening (dag en uur) van het depot
82390-00 14.08.2007 , 08.00
Datum inschrijving
28.12.2007 ,
- 02 *Vervaldatum*
14.08.2012
- 03 *Naam van de deposant*
Kraay Exploitatie BV
- 04 *Adres (straat en nummer) van de deposant*
De Tweede Geerden 11
- 05 *Postcode, plaats en land van de deposant*
5334 LH Velddriel,
Nederland
- 06 *Naam en adres van de gemachtigde of vermelding van het correspondentie-adres van de deposant*
Hjalmar Gerrit Arie Bakker
Fijkensakker 8
5311 GS Gameren
Nederland.
- 08 *Afbeelding van de tekening of het model*
ZIE AFBEELDING(EN)
- 11 *Vermelding van het voortbrengsel gevolgd door de aanduiding van de klasse(n) en onderklasse(n)*
Neuslatclip (kl 25-02, 99).
- 12 *Beschrijving van de kenmerkende eigenschappen van het nieuwe uiterlijk van het voortbrengsel; in voorkomend geval, vermelding van de onderdelen van de tekening of het model waarop de kleuren betrekking hebben*
"Een kunststof schijf met een diameter van 25 mm en een dikte van 5 mm, aan de boven- en onderzijde van de schijf zit een opstaande rand van 0,5 mm hoog; in het midden van de schijf zit een holle pijp van 13 mm en een diameter van 5 mm.
- 14 *Vermelding van de naam van de werkelijke ontwerper van de tekening*
BAKKER Hjalmar Gerrit Arie

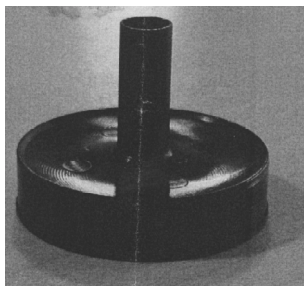

- 01 *Inschrijvingsnummer*
37391-01
Nummer en dagtekening (dag en uur) van het depot
82343-01 13.04.2007 , 12.11
Datum inschrijving
21.12.2007 ,
- 02 *Vervaldatum*
13.04.2012
- 03 *Naam van de deposant*
3 October Vereeniging
- 04 *Adres (straat en nummer) van de deposant*
Rooseveltstraat 18, Postbus 32014
- 05 *Postcode, plaats en land van de deposant*
2303 DA Leiden,
Nederland
- 06 *Naam en adres van de gemachtigde of vermelding van het correspondentie-adres van de deposant*
mr. N.H.A. van Duuren van de Clercq
Advocaten.Notaris.Belastingadviseurs
Hoge Rijndijk 306
2301 EB Leiden
Nederland.
- 08 *Afbeelding van de tekening of het model*
ZIE AFBEELDING(EN)
- 11 *Vermelding van het voortbrengsel gevolgd door de aanduiding van de klasse(n) en onderklasse(n)*
Lettertype (kl 18-03).

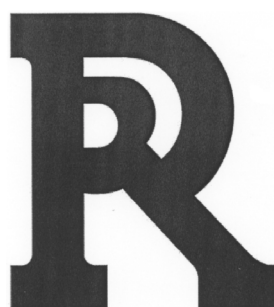

- 01 *Inschrijvingsnummer*
37391-02
Nummer en dagtekening (dag en uur) van het depot
82343-02 13.04.2007 , 12.11
Datum inschrijving
21.12.2007 ,
- 02 *Vervaldatum*
13.04.2012

- 03 *Naam van de deposant*
3 October Vereeniging
- 04 *Adres (straat en nummer) van de deposant*
Rooseveltstraat 18, Postbus 32014
- 05 *Postcode, plaats en land van de deposant*
2303 DA Leiden,
Nederland
- 06 *Naam en adres van de gemachtigde of vermelding van het correspondentie-adres van de deposant*
mr. N.H.A. van Duuren van de Clercq
Advocaten.Notaris.Belastingadviseurs
Hoge Rijndijk 306
2301 EB Leiden
Nederland.
- 08 *Afbeelding van de tekening of het model*
ZIE AFBEELDING(EN)
- 11 *Vermelding van het voortbrengsel gevolgd door de aanduiding van de klasse(n) en onderklasse(n)*
Lettertype (kl 18-03).



- 01 *Inschrijvingsnummer*
37391-03
Nummer en dagtekening (dag en uur) van het depot
82343-03 13.04.2007 , 12.11
Datum inschrijving
21.12.2007 ,
- 02 *Vervaldatum*
13.04.2012
- 03 *Naam van de deposant*
3 October Vereeniging
- 04 *Adres (straat en nummer) van de deposant*
Rooseveltstraat 18, Postbus 32014
- 05 *Postcode, plaats en land van de deposant*
2303 DA Leiden,
Nederland
- 06 *Naam en adres van de gemachtigde of vermelding van het correspondentie-adres van de deposant*
mr. N.H.A. van Duuren van de Clercq
Advocaten.Notaris.Belastingadviseurs
Hoge Rijndijk 306
2301 EB Leiden
Nederland.
- 08 *Afbeelding van de tekening of het model*
ZIE AFBEELDING(EN)
- 11 *Vermelding van het voortbrengsel gevolgd door de aanduiding van de klasse(n) en onderklasse(n)*
Lettertype (kl 18-03).

Rr

01 *Inschrijvingsnummer*
37391-04

Nummer en dagtekening (dag en uur) van het depot

82343-04 13.04.2007 , 12.11

Datum inschrijving

21.12.2007 ,

02 *Vervaldatum*

13.04.2012

03 *Naam van de deposant*

3 October Vereniging

04 *Adres (straat en nummer) van de deposant*

Rooseveltstraat 18, Postbus 32014

05 *Postcode, plaats en land van de deposant*

2303 DA Leiden,
Nederland

06 *Naam en adres van de gemachtigde of vermelding van het correspondentie-adres van de deposant*

mr. N.H.A. van Duuren van de Clercq
Advocaten.Notaris.Belastingadviseurs
Hoge Rijndijk 306
2301 EB Leiden
Nederland.

08 *Afbeelding van de tekening of het model*
ZIE AFBEELDING(EN)

11 *Vermelding van het voortbrengsel gevolgd door de aanduiding van de klasse(n) en onderklasse(n)*

Lettertype (kl 18-03).

Rr

01 *Inschrijvingsnummer*
37391-05

Nummer en dagtekening (dag en uur) van het depot

82343-05 13.04.2007 , 12.11

Datum inschrijving

21.12.2007 ,

02 *Vervaldatum*

13.04.2012

03 *Naam van de deposant*

3 October Vereniging

04 *Adres (straat en nummer) van de deposant*

Rooseveltstraat 18, Postbus 32014

05 *Postcode, plaats en land van de deposant*

2303 DA Leiden,
Nederland

06 *Naam en adres van de gemachtigde of vermelding van het correspondentie-adres van de deposant*

mr. N.H.A. van Duuren van de Clercq
Advocaten.Notaris.Belastingadviseurs
Hoge Rijndijk 306
2301 EB Leiden
Nederland.

08 *Afbeelding van de tekening of het model*
ZIE AFBEELDING(EN)

11 *Vermelding van het voortbrengsel gevolgd door de aanduiding van de klasse(n) en onderklasse(n)*

Lettertype (kl 18-03).

Rr

01 *Inschrijvingsnummer*
37391-06

Nummer en dagtekening (dag en uur) van het depot

82343-06 13.04.2007 , 12.11

Datum inschrijving

21.12.2007 ,

02 *Vervaldatum*

13.04.2012

03 *Naam van de deposant*

3 October Vereniging

04 *Adres (straat en nummer) van de deposant*

Rooseveltstraat 18, Postbus 32014

05 *Postcode, plaats en land van de deposant*

2303 DA Leiden,
Nederland

06 *Naam en adres van de gemachtigde of vermelding van het correspondentie-adres van de deposant*

mr. N.H.A. van Duuren van de Clercq
Advocaten.Notaris.Belastingadviseurs
Hoge Rijndijk 306
2301 EB Leiden
Nederland.

08 *Afbeelding van de tekening of het model*
ZIE AFBEELDING(EN)

11 *Vermelding van het voortbrengsel gevolgd door de aanduiding van de klasse(n) en onderklasse(n)*

Lettertype (kl 18-03).

Rr

01 *Inschrijvingsnummer*
37392-00

Nummer en dagtekening (dag en uur) van het depot

82347-00 05.09.2007 , 08.00

Datum inschrijving

21.12.2007 ,

02 *Vervaldatum*

05.09.2012

03 *Naam van de deposant*

Alexis Auke Lemstra

04 *Adres (straat en nummer) van de deposant*

Bovenweg 249

05 *Postcode, plaats en land van de deposant*

1834 CN Sint Pancras,
Nederland

08 *Afbeelding van de tekening of het model*

ZIE AFBEELDING(EN)

11 *Vermelding van het voortbrengsel gevolgd door de aanduiding van de klasse(n) en onderklasse(n)*

Motorinrichting voor schuifdeur (kl 13-01; 25-02).

12 *Beschrijving van de kenmerkende eigenschappen van het nieuwe uiterlijk van het voortbrengsel; in voorkomend geval, vermelding van de onderdelen van de tekening of het model waarop de kleuren betrekking hebben*

Motor inrichting voor schuifdeur afm.
162 mm X 85 mm X 97 mm.

14 *Vermelding van de naam van de werkelijke ontwerper van de tekening*

LEMSTRA Alexis Auke

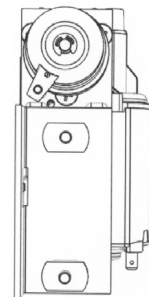
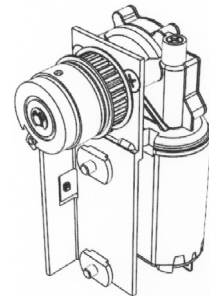
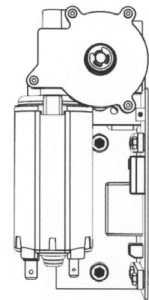

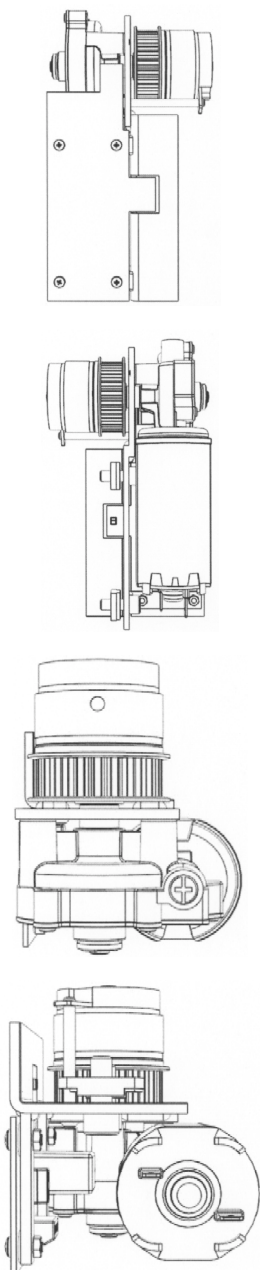

- 01 *Inschrijvingsnummer*
37393-00
Nummer en dagtekening (dag en uur) van het depot
82354-00 26.04.2007 , 08.00
Datum inschrijving
10.12.2007 ,
- 02 *Vervaldatum*
26.04.2012
- 03 *Naam van de deposant*
Jan Wiersma
- 04 *Adres (straat en nummer) van de deposant*
Stal 353
- 05 *Postcode, plaats en land van de deposant*
9205 AN Drachten,
Nederland

- 08 *Afbeelding van de tekening of het model*
ZIE AFBEELDING(EN)
- 11 *Vermelding van het voortbrengsel gevolgd door de aanduiding van de klasse(n) en onderklasse(n)*
Verpakking voor schoolfoto's (kl 9-03; 19-04).
- 14 *Vermelding van de naam van de werkelijke ontwerper van de tekening*
WIERSMA Jan

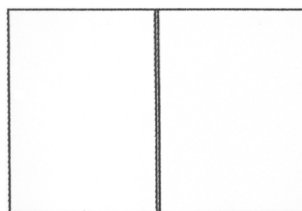

open



dicht



3D

- 01 *Inschrijvingsnummer*
37394-00
Nummer en dagtekening (dag en uur) van het depot
82360-00 27.08.2007 , 08.00
Datum inschrijving
10.12.2007 ,
- 02 *Vervaldatum*
27.08.2012
- 03 *Naam van de deposant*
ODIN BV
- 04 *Adres (straat en nummer) van de deposant*
Wiltonstraat 23
- 05 *Postcode, plaats en land van de deposant*
2722 NG Zoetermeer,
Nederland
- 06 *Naam en adres van de gemachtigde of vermelding van het correspondentie-adres van de deposant*
Jeroen L.M. Winters
Hofsinel 98

6834 GN Arnhem
Nederland.

- 08 *Afbeelding van de tekening of het model*
ZIE AFBEELDING(EN)
- 11 *Vermelding van het voortbrengsel gevolgd door de aanduiding van de klasse(n) en onderklasse(n)*
Heteluchtbrander (kl 23-03).
- 14 *Vermelding van de naam van de werkelijke ontwerper van de tekening*
WINTERS Jeroen L.M.



- 01 *Inschrijvingsnummer*
37395-00
Nummer en dagtekening (dag en uur) van het depot
82364-00 08.11.2007 , 08.00
Datum inschrijving
21.12.2007 ,
- 02 *Vervaldatum*
08.11.2012
- 03 *Naam van de deposant*
WOBMA Lucy
- 04 *Adres (straat en nummer) van de deposant*
Winschoterdiep 1012
- 05 *Postcode, plaats en land van de deposant*
9723 AC Groningen,
Nederland
- 08 *Afbeelding van de tekening of het model*
ZIE AFBEELDING(EN)
- 11 *Vermelding van het voortbrengsel gevolgd door de aanduiding van de klasse(n) en onderklasse(n)*
Hoes voor wipstoeltje (kl 6-01, 09, 13).
- 14 *Vermelding van de naam van de werkelijke ontwerper van de tekening*
WOBMA Lucy

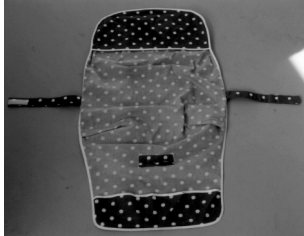
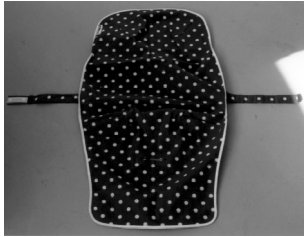

- 01 *Inschrijvingsnummer*
37396-00
Nummer en dagtekening (dag en uur) van het depot
82385-00 24.08.2007 , 10.35
Datum inschrijving
21.12.2007 ,
- 02 *Vervaldatum*
24.08.2012
- 03 *Naam van de deposant*
HOORELBEKE Alain
- 04 *Adres (straat en nummer) van de deposant*
Hofstraat 10
- 05 *Postcode, plaats en land van de deposant*
3980 Tessenderlo,
België
- 08 *Afbeelding van de tekening of het model*
ZIE AFBEELDING(EN)
- 11 *Vermelding van het voortbrengsel gevolgd door de aanduiding van de klasse(n) en onderklasse(n)*
Handgreep voor ritssluiting (kl 2-07).
- 14 *Vermelding van de naam van de werkelijke ontwerper van de tekening*
HOORELBEKE Alain

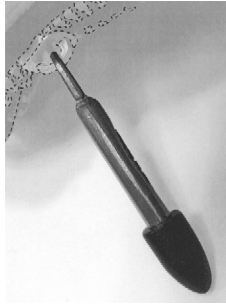
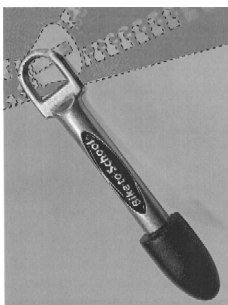

- 01 *Inschrijvingsnummer*
37397-00
Nummer en dagtekening (dag en uur) van het depot
82417-00 23.07.2007 , 08.00
Datum inschrijving
18.12.2007 ,
- 02 *Vervaldatum*
23.07.2012
- 03 *Naam van de deposant*
Rinus van Zweden
- 04 *Adres (straat en nummer) van de deposant*
Slootdreef 30
- 05 *Postcode, plaats en land van de deposant*
2724 AM Zoetermeer,
Nederland
- 08 *Afbeelding van de tekening of het model*
ZIE AFBEELDING(EN)
- 11 *Vermelding van het voortbrengsel gevolgd door de aanduiding van de klasse(n) en onderklasse(n)*
Snijinrichting voor lamellen (kl 8-03;
9-03).
- 14 *Vermelding van de naam van de werkelijke ontwerper van de tekening*
VAN ZWEDEN Rinus

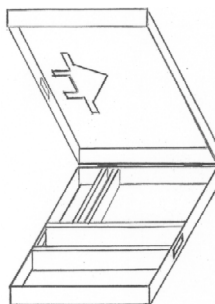
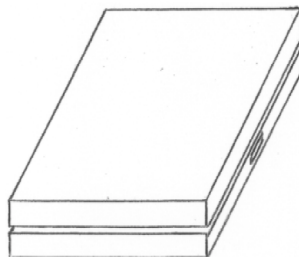

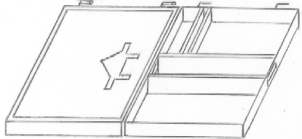
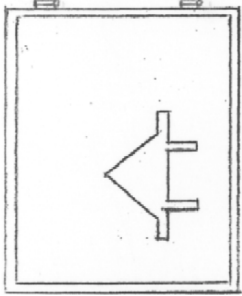
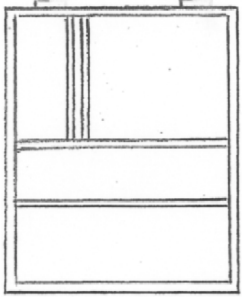
- 
- 
- 
- 01 *Inschrijvingsnummer*
37398-00
Nummer en dagtekening (dag en uur) van het depot
82437-00 08.08.2007 , 08.00
Datum inschrijving
10.12.2007 ,
- 02 *Vervaldatum*
08.08.2012
- 03 *Naam van de deposant*
Aquaberg B.V.
- 04 *Adres (straat en nummer) van de deposant*
Blotekampweg 14
- 05 *Postcode, plaats en land van de deposant*
3781 PD Voorthuizen,
Nederland
- 06 *Naam en adres van de gemachtigde of vermelding van het correspondentie-adres van de deposant*
Mr I.G.G. Veen, Assum Delft
Advocaten
Storkstraat 22
3833 LB Leusden
Nederland.
- 08 *Afbeelding van de tekening of het model*
ZIE AFBEELDING(EN)
- 11 *Vermelding van het voortbrengsel gevolgd door de aanduiding van de klasse(n) en onderklasse(n)*
Vloerput (kl 13-01, 02).
- 12 *Beschrijving van de kenmerkende eigenschappen van het nieuwe uiterlijk van het voortbrengsel; in voorkomend geval, vermelding van de onderdelen van de tekening of het model waarop de kleuren betrekking hebben*
Roestvast stalen vloerput met kunststof aansluiting.

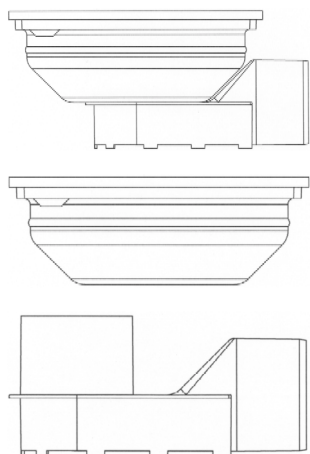

01 *Inschrijvingsnummer*
37399-00

Nummer en dagtekening (dag en uur) van het depot

82481-00 24.08.2007 , 08.00

Datum inschrijving

21.12.2007 ,

02 *Vervaldatum*

24.08.2012

03 *Naam van de deponent*

George Pisa en Zn. Tailleurs B. V.

04 *Adres (straat en nummer) van de deponent*

Tenierslaan 1-5

05 *Postcode, plaats en land van de deponent*

5613 DZ Eindhoven,
Nederland

08 *Afbeelding van de tekening of het model*

ZIE AFBEELDING(EN)

11 *Vermelding van het voortbrengsel gevolgd door de aanduiding van de klasse(n) en onderklasse(n)*

Jasje (kl 2-02).

12 *Beschrijving van de kenmerkende eigenschappen van het nieuwe uiterlijk van het voortbrengsel; in voorkomend geval, vermelding van de onderdelen van de tekening of het model waarop de kleuren betrekking hebben*

Mouwloos jasje met staand boordje, voorpand met rever, voorpand + coutenaden afgebiesd, doorlopende taillenaad, linker + rechter pand voorzien van schuin aflopende klep, afgeronde epauletten, rug met afgebiesde verticale deelnaad alsmede stolpplooi.

14 *Vermelding van de naam van de werkelijke ontwerper van de tekening*

PISA Leonardus Johannes

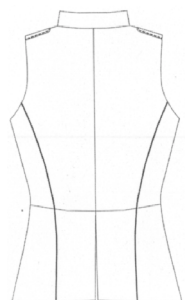
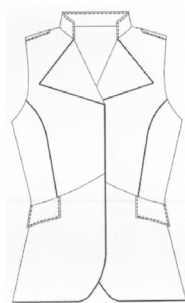

01 *Inschrijvingsnummer*

37400-00

Nummer en dagtekening (dag en uur) van het depot

82486-00 24.10.2007 , 08.00

Datum inschrijving

10.12.2007 ,

02 *Vervaldatum*

24.10.2012

03 *Naam van de deponent*

Brandconcern BV

04 *Adres (straat en nummer) van de deponent*

Herengracht 23

05 *Postcode, plaats en land van de deponent*

1015 BA Amsterdam,
Nederland

08 *Afbeelding van de tekening of het model*

ZIE AFBEELDING(EN)

11 *Vermelding van het voortbrengsel gevolgd door de aanduiding van de klasse(n) en onderklasse(n)*

Scooter (kl 12-11).

14 *Vermelding van de naam van de werkelijke ontwerper van de tekening*

SCHEFFRAHN Walter Julius Albert

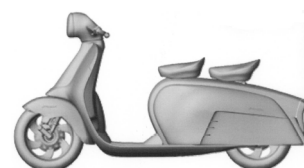
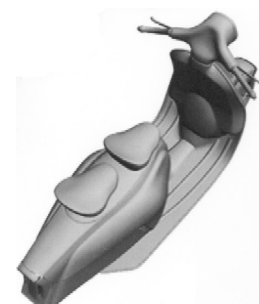
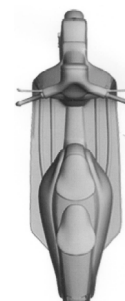
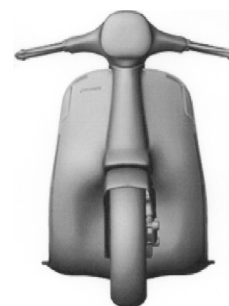
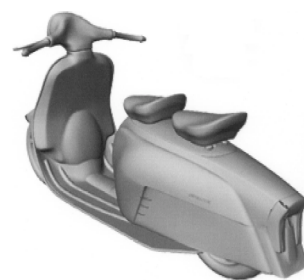

01 *Inschrijvingsnummer***37401-01***Nummer en dagtekening (dag en uur) van het depot*

82495-01 11.09.2007 , 08.00

Datum inschrijving

10.12.2007 ,

02 *Vervaldatum*

11.09.2012

03 *Naam van de deposant*

Hulsebos Holding BV

04 *Adres (straat en nummer) van de deposant*

Het Kasteel 315

05 *Postcode, plaats en land van de deposant*7325 PE Apeldoorn,
Nederland08 *Afbeelding van de tekening of het model*

ZIE AFBEELDING(EN)

11 *Vermelding van het voortbrengsel gevolgd door de aanduiding van de klasse(n) en onderklasse(n)*

Vloerlamp (26-05).

12 *Beschrijving van de kenmerkende eigenschappen van het nieuwe uiterlijk van het voortbrengsel; in voorkomend geval, vermelding van de onderdelen van de tekening of het model waarop de kleuren betrekking hebben*

De lamp heeft een houten frame in de vorm van twee piramides met de met de punten op elkaar in verdraaide vorm.

14 *Vermelding van de naam van de werkelijke ontwerper van de tekening*

HULSEBOS Robert

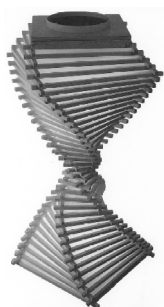
01 *Inschrijvingsnummer***37401-02***Nummer en dagtekening (dag en uur) van het depot*

82495-02 11.09.2007 , 08.00

Datum inschrijving

10.12.2007 ,

02 *Vervaldatum*

11.09.2012

03 *Naam van de deposant*

Hulsebos Holding BV

04 *Adres (straat en nummer) van de deposant*

Het Kasteel 315

05 *Postcode, plaats en land van de deposant*7325 PE Apeldoorn,
Nederland08 *Afbeelding van de tekening of het model*

ZIE AFBEELDING(EN)

11 *Vermelding van het voortbrengsel gevolgd door de aanduiding van de klasse(n) en onderklasse(n)*

Hanglamp (kl 26-05).

12 *Beschrijving van de kenmerkende eigenschappen van het nieuwe uiterlijk van het voortbrengsel; in voorkomend geval, vermelding van de onderdelen van de tekening of het model waarop de kleuren betrekking hebben*

De lamp heeft een houten frame in de vorm van een piramide in verdraaide vorm.

14 *Vermelding van de naam van de werkelijke ontwerper van de tekening*

HULSEBOS Robert

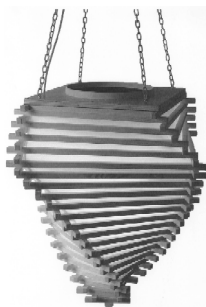
01 *Inschrijvingsnummer***37402-00***Nummer en dagtekening (dag en uur) van het depot*

82516-00 26.09.2007 , 08.00

Datum inschrijving

10.12.2007 ,

02 *Vervaldatum*

26.09.2012

03 *Naam van de deposant*Jeroen Cornelis Adrianus Petrus
Verdaasdonk04 *Adres (straat en nummer) van de deposant*

Frans Halslaan 13

05 *Postcode, plaats en land van de deposant*4907 PV Oosterhout (NB),
Nederland08 *Afbeelding van de tekening of het model*

ZIE AFBEELDING(EN)

11 *Vermelding van het voortbrengsel gevolgd door de aanduiding van de klasse(n) en onderklasse(n)*

Kruk (kl 6-01).

12 *Beschrijving van de kenmerkende eigenschappen van het nieuwe uiterlijk van het voortbrengsel; in voorkomend geval, vermelding van de onderdelen van de tekening of het model waarop de kleuren betrekking hebben*

De kruk is opgebouwd uit een pouffe en een poot, waarbij de pouffe een conische vorm aan de onderzijde heeft en een cilindrische vorm aan de bovenzijde die overgaat in een bol zitvlak; de poot is voorzien van een voetsteun met een T-vorm.

14 *Vermelding van de naam van de werkelijke ontwerper van de tekening*

VERDAASDONK Jeroen

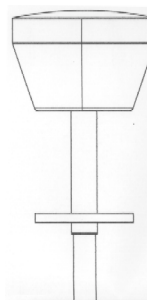
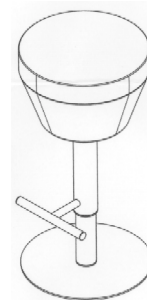
01 *Inschrijvingsnummer***37403-00***Nummer en dagtekening (dag en uur) van het depot*

82531-00 03.10.2007 , 08.00

Datum inschrijving

21.12.2007 ,

02 *Vervaldatum*

03.10.2012

03 *Naam van de deposant*

Maria Fortes

04 *Adres (straat en nummer) van de deposant*

Menenstraat 18

05 *Postcode, plaats en land van de deposant*4826 AP Breda,
Nederland08 *Afbeelding van de tekening of het model*

ZIE AFBEELDING(EN)

11 *Vermelding van het voortbrengsel gevolgd door de aanduiding van de klasse(n) en onderklasse(n)*

Poppetje (kl 21-01).

14 *Vermelding van de naam van de werkelijke ontwerper van de tekening*

FORTES Maria

01 *Inschrijvingsnummer***37404-00**

Nummer en dagtekening (dag en uur) van het depot

82556-00 23.10.2007 , 16.17

Datum inschrijving

18.12.2007 ,

02 *Vervaldatum*

23.10.2012

03 *Naam van de deposant*

Gemeente Noordoostpolder

04 *Adres (straat en nummer) van de deposant*

Harmen Visserplein 1

05 *Postcode, plaats en land van de deposant*

8302 BW Emmeloord,
Nederland

06 *Naam en adres van de gemachtigde of vermelding van het correspondentie-adres van de deposant*

Merkenbureau Bouma B.V.

Postbus 30177

3001 DD Rotterdam

Nederland.

08 *Afbeelding van de tekening of het model*

ZIE AFBEELDING(EN)

11 *Vermelding van het voortbrengsel gevolgd door de aanduiding van de klasse(n) en onderklasse(n)*

Fietsenrek (kl 8-10; 25-03).



01 *Inschrijvingsnummer*

37405-01

Nummer en dagtekening (dag en uur) van het depot

82579-01 13.11.2007 , 08.00

Datum inschrijving

21.12.2007 ,

02 *Vervaldatum*

13.11.2012

03 *Naam van de deposant*

B.V. Meubelindustrie Het Anker

04 *Adres (straat en nummer) van de deposant*

Westerhout 7

05 *Postcode, plaats en land van de deposant*

6651 CW Druten,
Nederland

08 *Afbeelding van de tekening of het model*

ZIE AFBEELDING(EN)

11 *Vermelding van het voortbrengsel gevolgd door de aanduiding van de klasse(n) en onderklasse(n)*

Bank (kl 6-01).

12 *Beschrijving van de kenmerkende eigenschappen van het nieuwe uiterlijk van het voortbrengsel; in voorkomend geval, vermelding van de onderdelen van de tekening of het model waarop de kleuren betrekking hebben*

ding van de onderdelen van de tekening of het model waarop de kleuren betrekking hebben

Gestoffeerd in canvas met rundsleder geponst met koperen popnagels; achterrug kruislinks omriemt met lederen banden met koperen popnagels; zijkant voorzien van hangtassen met koperen ritsen; op armleuningen lederen afzetting met koperen popnagels.

14 *Vermelding van de naam van de werkelijke ontwerper van de tekening*

VAN DER AA Peter



01 *Inschrijvingsnummer*

37405-02

Nummer en dagtekening (dag en uur) van het depot

82579-02 13.11.2007 , 08.00

Datum inschrijving

21.12.2007 ,

02 *Vervaldatum*

13.11.2012

03 *Naam van de deposant*

B.V. Meubelindustrie Het Anker

04 *Adres (straat en nummer) van de deposant*

Westerhout 7

05 *Postcode, plaats en land van de deposant*

6651 CW Druten,
Nederland

08 *Afbeelding van de tekening of het model*

ZIE AFBEELDING(EN)

11 *Vermelding van het voortbrengsel gevolgd door de aanduiding van de klasse(n) en onderklasse(n)*

Eetkamerstoel (kl 6-01).

12 *Beschrijving van de kenmerkende eigenschappen van het nieuwe uiterlijk van het voortbrengsel; in voorkomend geval, vermelding van de onderdelen van de tekening of het model waarop de kleuren betrekking hebben*

ding van de onderdelen van de tekening of het model waarop de kleuren betrekking hebben

Gestoffeerd in canvas met rundsleder, geponst met koperen popnagels; zijkanten boven- en onderzijde afgezet met leder met koperen popnagels achterrug t.h.v. de armleggers en onderzijde loopt lederenband met koperen popnagels; voorkant 2 kleine wieltjes.

14 *Vermelding van de naam van de werkelijke ontwerper van de tekening*

VAN DER AA Peter



01 *Inschrijvingsnummer*

37406-00

Nummer en dagtekening (dag en uur) van het depot

82561-00 12.11.2007 , 08.00

Datum inschrijving

18.12.2007 ,

02 *Vervaldatum*

12.11.2012

03 *Naam van de deposant*

Erwin Jans Hendriks Hilbrands;

Richard Jowan Gramser,

De Rijkgracht 39 I,

1056 XR Amsterdam;

04 *Adres (straat en nummer) van de deposant*

Admiraal de Ruijterweg 169 hs

05 *Postcode, plaats en land van de deposant*

1056 GC Amsterdam,
Nederland

06 *Naam en adres van de gemachtigde of vermelding van het correspondentie-adres van de deposant*

De Merkplaats bv

Postbus 10737

1001 ES Amsterdam

Nederland.

08 *Afbeelding van de tekening of het model*

ZIE AFBEELDING(EN)

11 Vermelding van het voortbrengsel gevolgd door de aanduiding van de klasse(n) en onderklasse(n)

Boot (kl 12-16).

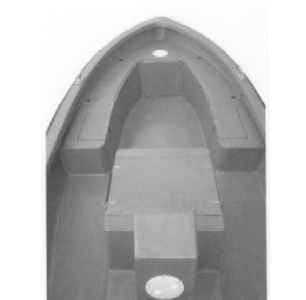
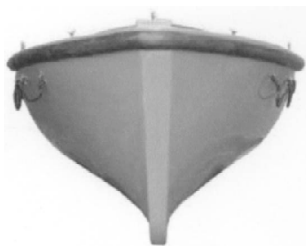
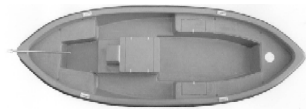

#@mmpp 989



Rubriek II

Rubrique II

Beneluxdepots ingeschreven overeenkomstig artikel 3.11 van het Benelux-verdrag inzake de intellectuele eigendom waarvan door de deposant opschorting van de publicatie van de inschrijving is gevraagd (artikel 3.12 van het Benelux-verdrag inzake de intellectuele eigendom).

- 01 Volgnummer van de inschrijving, datum van inschrijving;
- 15 Vermelding van de termijn waarvoor opschorting van de publicatie werd gevraagd.

Dépôts Benelux enregistrés conformément aux dispositions de l'article 3.11 de la Convention Benelux en matière de propriété intellectuelle pour lesquels le déposant a demandé l'ajournement de la publication de l'enregistrement (article 3.12 de la Convention Benelux en matière de propriété intellectuelle).

- 01 Numéro d'ordre de l'enregistrement, la date d'enregistrement;
- 15 Indication de la période d'ajournement de la publication.



01 *Inschrijvingsnummer*
37407-00

15 *Vermelding van de uiterlijke opschortingsda-
tum van de publicatie*
27.11.2008

#@mmpp 7



Rubriek III Rubrique III

Beneluxdepots ingeschreven overeenkomstig artikel 3.11 van het Benelux-verdrag inzake de intellectuele eigendom waarvan door de deposant opschorting van de publicatie van de inschrijving werd gevraagd.

- 01 Volgnummer van de inschrijving alsmede nummer en dagtekening (dag, uur en minuut) van het depot, datum van inschrijving;
- 02 Datum waarop de geldigheidsduur van de inschrijving verstrijkt;
- 03 Naam van de deposant;
- 04 Adres (straat);
- 05 Plaats en land;
- 06 In voorkomend geval, naam en adres van de gemachtigde of, in voorkomend geval, vermelding van het correspondentie-adres van de deposant;
- 08 Afbeelding(en) van de tekening of het model;
- 09 In voorkomend geval, vermelding van de kleur(en);
- 10 in voorkomend geval, nadere omschrijving van de onder code 09 genoemde kleur(en);
- 11 Vermelding van het voortbrengsel alsmede klasse(n) en onderklasse(n) aanduiding;
- 12 In voorkomend geval, vermelding van de kenmerkende eigenschappen van de tekening of het model;
- 13 In voorkomend geval, vermelding van het recht van voorrang als bedoeld in artikel 4 van het Verdrag van Parijs tot bescherming van de Industriële Eigendom;
- 14 In voorkomend geval, vermelding van de naam van de werkelijke ontwerper van de tekening of het model;
- 15 Vermelding van de termijn waarvoor opschorting van de publicatie werd gevraagd.

Dépôts Benelux enregistrés conformément aux dispositions de l'article 3.11 de la Convention Benelux en matière de propriété intellectuelle pour lesquels le déposant avait demandé l'ajournement de la publication.

- 01 Numéro d'ordre de l'enregistrement ainsi que le numéro et la date (jour, heure et minute) du dépôt, la date d'enregistrement;
- 02 Date d'échéance de la durée de protection de l'enregistrement;
- 03 Nom du déposant;
- 04 Adresse (rue);
- 05 Localité et pays;
- 06 Le cas échéant, le nom et l'adresse du mandataire ou, le cas échéant, l'indication de l'adresse postale du déposant;
- 08 Reproduction(s) du dessin ou du modèle;
- 09 Le cas échéant, l'indication de la (des) couleur(s);
- 10 Le cas échéant, la description de la (des) couleur(s) mentionnée(s) au code 09;
- 11 Indication du produit ainsi que l'indication de la (des) classe(s) et de la (des) sous-classe(s);
- 12 Le cas échéant, l'indication des éléments caractéristiques du dessin ou du modèle;
- 13 Le cas échéant, l'indication du droit de priorité tel que visé à l'article 4 de la Convention de Paris pour la protection de la Propriété Industrielle;
- 14 Le cas échéant, l'indication du nom du véritable créateur du dessin ou du modèle;
- 15 Indication de la période d'ajournement de la publication.



01 *Inschrijvingsnummer***37326-01***Nummer en dagtekening (dag en uur) van het depot*

06775-01 31.01.2007 , 10.45

Datum inschrijving

27.09.2007 ,

02 *Vervaldatum*

31.01.2012

03 *Naam van de deposant*

PAZZAIA Serge

04 *Adres (straat en nummer) van de deposant*

Schoolstraat 48

05 *Postcode, plaats en land van de deposant*3583 Paal,
België08 *Afbeelding van de tekening of het model*

ZIE AFBEELDING(EN)

09 *Vermelding van de kleur(en)*

rood, geel, zilverkleurig, zwart

11 *Vermelding van het voortbrengsel gevolgd door de aanduiding van de klasse(n) en onderklasse(n)*

Spel (kl 21-01).

12 *Beschrijving van de kenmerkende eigenschappen van het nieuwe uiterlijk van het voortbrengsel; in voorkomend geval, vermelding van de onderdelen van de tekening of het model waarop de kleuren betrekking hebben*

Het spel heeft de vorm van een prisma.

14 *Vermelding van de naam van de werkelijke ontwerper van de tekening*

PAZZAIA Serge Eddy Theo

15 *Vermelding van de uiterlijke opschortingsdatum van de publicatie*

31.01.2008

01 *Inschrijvingsnummer***37326-02***Nummer en dagtekening (dag en uur) van het depot*

06775-02 31.01.2007 , 10.45

Datum inschrijving

27.09.2007 ,

02 *Vervaldatum*

31.01.2012

03 *Naam van de deposant*

PAZZAIA Serge

04 *Adres (straat en nummer) van de deposant*

Schoolstraat 48

05 *Postcode, plaats en land van de deposant*3583 Paal,
België08 *Afbeelding van de tekening of het model*

ZIE AFBEELDING(EN)

09 *Vermelding van de kleur(en)*

rood, geel, zilverkleurig

11 *Vermelding van het voortbrengsel gevolgd door de aanduiding van de klasse(n) en onderklasse(n)*

Spel (kl 21-01).

12 *Beschrijving van de kenmerkende eigenschappen van het nieuwe uiterlijk van het voortbrengsel; in voorkomend geval, vermelding van de onderdelen van de tekening of het model waarop de kleuren betrekking hebben*

Het spel heeft de vorm van een prisma.

14 *Vermelding van de naam van de werkelijke ontwerper van de tekening*

PAZZAIA Serge Eddy Theo

15 *Vermelding van de uiterlijke opschortingsdatum van de publicatie*

31.01.2008



#@mmp 64



Rubriek VII Rubrique VII

Vernieuwingen van de overeenkomstig artikel 3.11 van het Benelux-verdrag inzake de intellectuele eigendom ingeschreven Beneluxdepots (artikel 3.14 van het Benelux-verdrag inzake de intellectuele eigendom).

- 01 Volgnummer van de inschrijving alsmede nummer en dagtekening (dag, uur en minuut) van het depot, datum van inschrijving;
- 02 Datum waarop de geldigheidsduur van de inschrijving verstrijkt;
- 03 Naam van de deposant;
- 04 Adres (straat);
- 05 Plaats en land;
- 06 In voorkomend geval, naam en adres van de gemachtigde of, in voorkomend geval, vermelding van het correspondentie-adres van de deposant;
- 08 Afbeelding(en) van de tekening of het model;
- 09 In voorkomend geval, vermelding van de kleur(en);
- 10 in voorkomend geval, nadere omschrijving van de onder code 09 genoemde kleur(en);
- 11 Vermelding van het voortbrengsel alsmede klasse(n) en onderklassen) aanduiding;
- 12 In voorkomend geval, vermelding van de kenmerkende eigenschappen van de tekening of het model;
- 13 In voorkomend geval, vermelding van het recht van voorrang als bedoeld in artikel 4 van het Verdrag van Parijs tot bescherming van de Industriële Eigendom;
- 14 In voorkomend geval, vermelding van de naam van de werkelijke ontwerper van de tekening of het model;
- 18 Datum van verzoek tot vernieuwing.

Renouvellements de dépôts Benelux enregistrés conformément à l'article 3.11 de la Convention Benelux en matière de propriété intellectuelle (article 3.14 de la Convention Benelux en matière de propriété intellectuelle).

- 01 Numéro d'ordre de l'enregistrement ainsi que le numéro et la date (jour, heure et minute) du dépôt, la date d'enregistrement;
- 02 Date d'échéance de la durée de protection de l'enregistrement;
- 03 Nom du déposant;
- 04 Adresse (rue);
- 05 Localité et pays;
- 06 Le cas échéant, le nom et l'adresse du mandataire ou, le cas échéant, l'indication de l'adresse postale du déposant;
- 08 Reproduction(s) du dessin ou du modèle;
- 09 Le cas échéant, l'indication de la (des) couleur(s);
- 10 Le cas échéant, la description de la (des) couleur(s) mentionnée(s) au code 09;
- 11 Indication du produit ainsi que l'indication de la (des) classe(s) et de la (des) sous-classe(s);
- 12 Le cas échéant, l'indication des éléments caractéristiques du dessin ou du modèle;
- 13 Le cas échéant, l'indication du droit de priorité tel que visé à l'article 4 de la Convention de Paris pour la protection de la Propriété Industrielle;
- 14 Le cas échéant, l'indication du nom du véritable créateur du dessin ou du modèle;
- 18 Date de la requête de renouvellement.



- 01 Numéro d'enregistrement
16674-00
Numéro, date et heure du dépôt
04243-00 06.11.1987, 14.20
- 02 Date d'échéance
06.11.2012
- 03 Nom du déposant
BASSANI TICINO S.p.A.
- 04 Adresse (rue et numéro) du déposant
C. so di Porta Vittoria 9
- 05 Code postal, localit  et pays du d posant
20122 Milan,
Italie
- 06 Nom et adresse du mandataire ou indication
de l'adresse postale du d posant
PRONOVEM MARKS SA
Avenue Josse Goffinlaan 158
B-1082 Bruxelles
Belgique.
- 08 Reproduction du dessin ou mod le
VOIR REPRODUCTION(S)
- 11 Indication du produit suivi de la (des)
classe(s) et de la (des) sous-classe(s)
Plaque d'encadrement pour
appareillage  lectrique (cl 13-03).
- 13 Droit de priorit  vis    l'article 4 de la
Convention de Paris pour la protection de la
Propri t  Industrielle
Italie, le 13 05 1987, no. 21587-B/87,
BASSANI TICINO S.p.A.
- 18 Date de r ception de la requ te du renouvel-
lement
02.11.2007

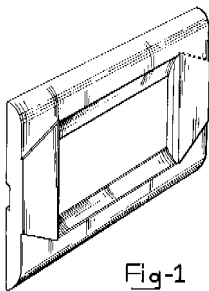

Fig-1

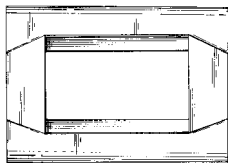

Fig-2

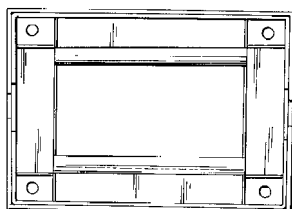

Fig-3



Fig-4



Fig-5

- 01 Numéro d'enregistrement
16675-00
Numéro, date et heure du d p t
04244-00 06.11.1987, 14.20
- 02 Date d' ch ance
06.11.2012
- 03 Nom du d posant
BASSANI TICINO S.p.A.
- 04 Adresse (rue et num ro) du d posant
C. so di Porta Vittoria 9
- 05 Code postal, localit  et pays du d posant
20122 Milan,
Italie
- 06 Nom et adresse du mandataire ou indication
de l'adresse postale du d posant
PRONOVEM MARKS SA
Avenue Josse Goffinlaan 158
B-1082 Bruxelles
Belgique.
- 08 Reproduction du dessin ou mod le
VOIR REPRODUCTION(S)
- 11 Indication du produit suivi de la (des)
classe(s) et de la (des) sous-classe(s)
Plaque d'encadrement pour
appareillage  lectrique (cl 13-03).
- 13 Droit de priorit  vis    l'article 4 de la
Convention de Paris pour la protection de la
Propri t  Industrielle
Italie, le 13 05 1987, no. 21585-B/87,
BASSANI TICINO S.p.A.
- 18 Date de r ception de la requ te du renouvel-
lement
02.11.2007

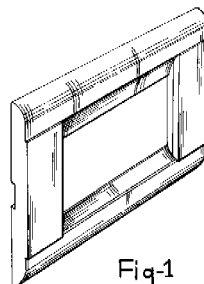

Fig-1

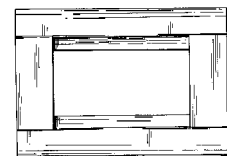

Fig-2

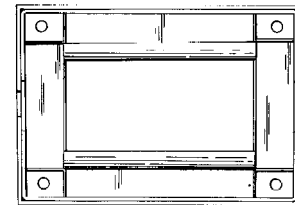

Fig-3



Fig-4

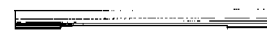

Fig-5

- 01 Numéro d'enregistrement
16676-00
Numéro, date et heure du d p t
04245-00 06.11.1987, 14.20
- 02 Date d' ch ance
06.11.2012
- 03 Nom du d posant
BASSANI TICINO S.p.A.
- 04 Adresse (rue et num ro) du d posant
C. so di Porta Vittoria 9
- 05 Code postal, localit  et pays du d posant
20122 Milan,
Italie
- 06 Nom et adresse du mandataire ou indication
de l'adresse postale du d posant
PRONOVEM MARKS SA
Avenue Josse Goffinlaan 158
B-1082 Bruxelles
Belgique.
- 08 Reproduction du dessin ou mod le
VOIR REPRODUCTION(S)
- 11 Indication du produit suivi de la (des)
classe(s) et de la (des) sous-classe(s)
Plaque d'encadrement pour
appareillage  lectrique (cl 13-03).
- 13 Droit de priorit  vis    l'article 4 de la
Convention de Paris pour la protection de la
Propri t  Industrielle
Italie, le 13 05 1987, no. 21586-B/87,
BASSANI TICINO S.p.A.
- 18 Date de r ception de la requ te du renouvel-
lement
02.11.2007

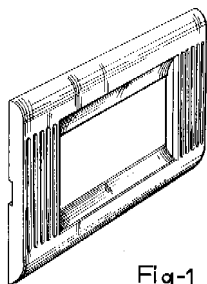

Fig-1

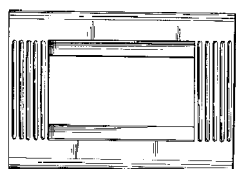

Fig-2

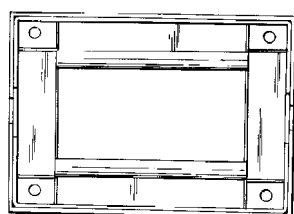

Fig-3



Fig-4

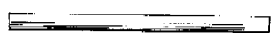

Fig-5

01 *Inschrijvingsnummer*
16882-00

Nummer en dagtekening (dag en uur) van het depot
62836-00 23.12.1987 , 10.00

02 *Vervaldatum*
23.12.2012

03 *Naam van de deposant*
Black & Decker Inc.

04 *Adres (straat en nummer) van de deposant*
Drummond Plaza Office Park, 1423
Kirkwood Highway

05 *Postcode, plaats en land van de deposant*
Newark - Delaware 19711,
Ver.St.v.Am

06 *Naam en adres van de gemachtigde of vermelding van het correspondentie-adres van de deposant*

Algemeen Octrooi- en Merkenbureau
John F. Kennedylaan 2
5612 AB Eindhoven
Nederland.

08 *Afbeelding van de tekening of het model*
ZIE AFBEELDING(EN)

11 *Vermelding van het voortbrengsel gevolgd door de aanduiding van de klasse(n) en onderklasse(n)*
Handzaag (kl 8-03).

13 *Recht van voorrang als bedoeld in artikel 4 van het verdrag van Parijs tot bescherming van de Industriële Eigendom*
Groot-Brittannië, dd. 10 07 1987, nr. 1
043 380, Black & Decker, Inc.

18 *Dagtekening van de aanvraag van de vernieuwing*
07.12.2007

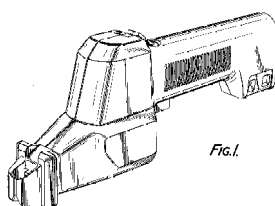

Fig.1

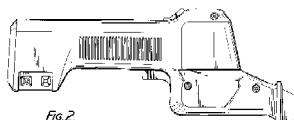

Fig.2

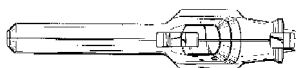

Fig.3



Fig.4

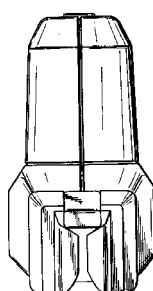

Fig.5.

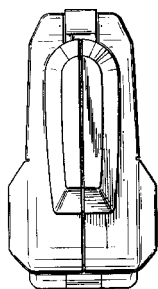

Fig.6.

01 *Inschrijvingsnummer*
17080-00

Nummer en dagtekening (dag en uur) van het depot
62824-00 21.12.1987 , 15.00

02 *Vervaldatum*
21.12.2012

03 *Naam van de deposant*

Beckman Instruments, Inc., een
corporatie opgericht en bestaande
onder de wetten van de Staat Californië

04 *Adres (straat en nummer) van de deposant*
2500 Harbor Boulevard

05 *Postcode, plaats en land van de deposant*
Fullerton - Californië 92634-3100,
Ver.St.v.Am

06 *Naam en adres van de gemachtigde of vermelding van het correspondentie-adres van de deposant*

Bureau Gevers N.V.
Holidaystraat 5
B-1831 Diegem
België.

08 *Afbeelding van de tekening of het model*
ZIE AFBEELDING(EN)

11 *Vermelding van het voortbrengsel gevolgd door de aanduiding van de klasse(n) en onderklasse(n)*
Vloeistofhouder (kl 23-01).

13 *Recht van voorrang als bedoeld in artikel 4 van het verdrag van Parijs tot bescherming van de Industriële Eigendom*
Ver.St.v.Am., dd. 10 07 1987, nr.
073,119, Harold F. Fechtner en Bobby
L. Hobbs.

14 *Vermelding van de naam van de werkelijke ontwerper van de tekening*
Harold F. Fechtner, Bobby L. Hobbs

18 *Dagtekening van de aanvraag van de vernieuwing*
06.12.2007

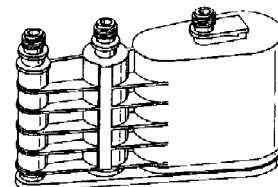
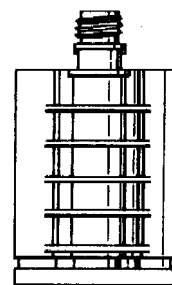

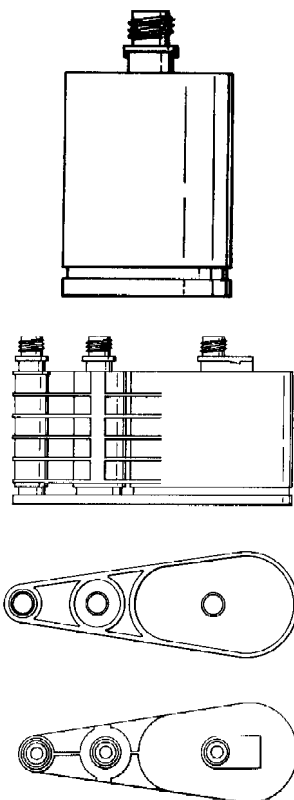
01 *Inschrijvingsnummer***17084-00***Nummer en dagtekening (dag en uur) van het depot*

62844-00 29.12.1987 , 24.00

02 *Vervaldatum*

29.12.2012

03 *Naam van de deposant*Ecolab Inc.,
Delaware corporation04 *Adres (straat en nummer) van de deposant*

Ecolab Center

05 *Postcode, plaats en land van de deposant*St. Paul - Staat Minnesota 55102,
Ver.St.v.Am06 *Naam en adres van de gemachtigde of vermelding van het correspondentie-adres van de deposant*Bureau Gevers N.V.
Holidaystraat 5
B-1831 Diegem
België.08 *Afbeelding van de tekening of het model*
ZIE AFBEELDING(EN)11 *Vermelding van het voortbrengsel gevolgd door de aanduiding van de klasse(n) en onderklasse(n)*

Afgifteapparaat (kl 7-07, 99).

13 *Recht van voorrang als bedoeld in artikel 4 van het verdrag van Parijs tot bescherming van de Industriële Eigendom*Ver.St.v.Am., dd. 27 07 1987, nr. 07/
078.75, David L. Nystuen.14 *Vermelding van de naam van de werkelijke ontwerper van de tekening*

David L. Nystuen

18 *Dagtekening van de aanvraag van de vernieuwing*

19.12.2007

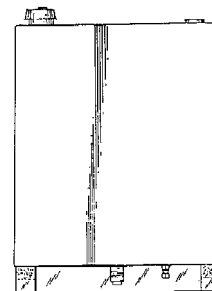
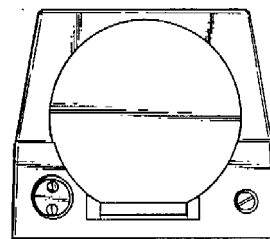
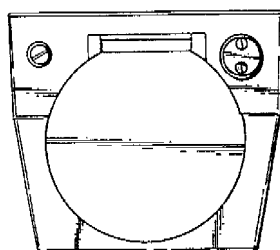
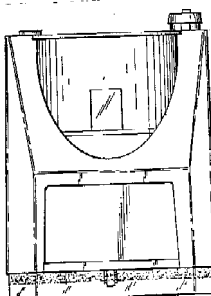
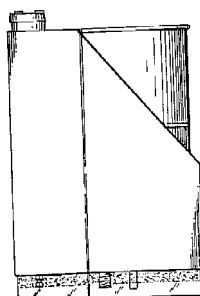
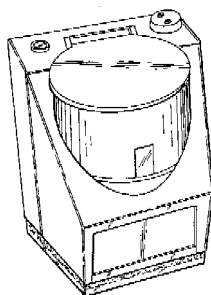
01 *Numéro d'enregistrement***17117-05***Numéro, date et heure du dépôt*

04287-05 08.01.1988 , 15.10

02 *Date d'échéance*

08.01.2013

03 *Nom du déposant*Dart Industries Inc., Delaware
corporation04 *Adresse (rue et numéro) du déposant*

1717 Deerfield Road

05 *Code postal, localité et pays du déposant*Deerfield - Illinois 60015,
Etats-Unis d'Amérique06 *Nom et adresse du mandataire ou indication de l'adresse postale du déposant*Bureau Gevers S.A.
Holidaystraat 5
B-1831 Diegem
Belgique.08 *Reproduction du dessin ou modèle*

VOIR REPRODUCTION(S)

11 *Indication du produit suivi de la (des) classe(s) et de la (des) sous-classe(s)*Trancheuse/rape pour aliments (cl 7-
04).13 *Droit de priorité visé à l'article 4 de la Convention de Paris pour la protection de la Propriété Industrielle*U.S.A., le 10 08 1987, no. 083.992, Vic-
tor J.J. Cautereels, Robert H.C.M. Dae-
nen.14 *Indication du nom du véritable créateur du dessin ou modèle*Victor J.J. Cautereels, Robert H.C.M.
Daenen15 *Indication de l'ultime date pour l'ajournement de la publication*

31.07.1988

18 *Date de réception de la requête du renouvellement*

28.12.2007

18 Dagtekening van de aanvraag van de vernieuwing
14.12.2007

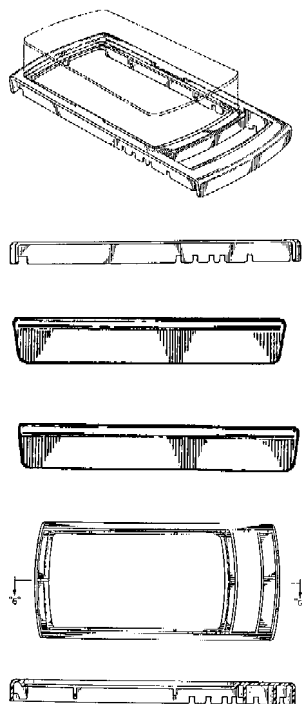

- 01 *Inschrijvingsnummer*
17304-01
Nummer en dagtekening (dag en uur) van het depot
62834-01 22.12.1987, 10.00
- 02 *Vervaldatum*
22.12.2012
- 03 *Naam van de deposant*
Shop-Vac Corporation,
New Jersey corporation
- 04 *Adres (straat en nummer) van de deposant*
2323 Reach Road
- 05 *Postcode, plaats en land van de deposant*
Williamsport - Pennsylvania 17701,
Ver.St.v.Am
- 06 *Naam en adres van de gemachtigde of vermelding van het correspondentie-adres van de deposant*
OFFICE PARETTE (FRED MAES)
Avenue Gabrielle Petit 2
B-7940 Brugelette
België.
- 08 *Afbeelding van de tekening of het model*
ZIE AFBEELDING(EN)
- 11 *Vermelding van het voortbrengsel gevolgd door de aanduiding van de klasse(n) en onderklasse(n)*
Ventilator (kl 23-04).
- 13 *Recht van voorrang als bedoeld in artikel 4 van het verdrag van Parijs tot bescherming van de Industriële Eigendom*
Ver.st.v.Am., dd. 25 06 1987, nr. 066,723, Robert C. Berfield, Ronald F. Meland, Craig A. Seasholtz.
- 14 *Vermelding van de naam van de werkelijke ontwerper van de tekening*
Robert C. Berfield, Ronald F. Meland,
Craig C. Seasholtz

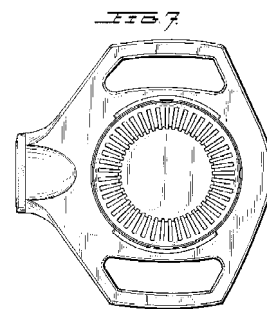
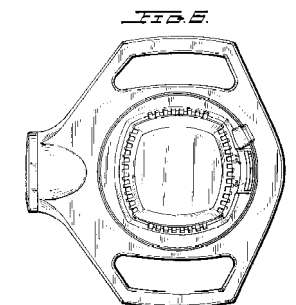
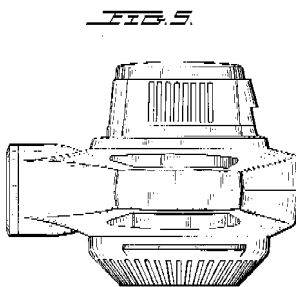
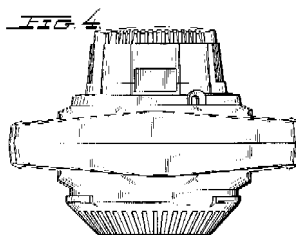
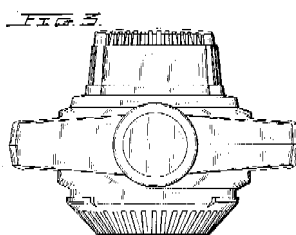
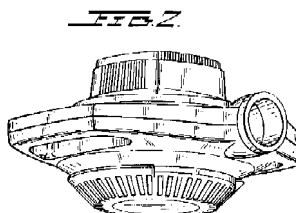
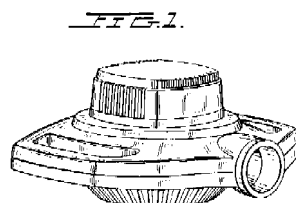

- 01 *Inschrijvingsnummer*
17304-02
Nummer en dagtekening (dag en uur) van het depot
62834-02 22.12.1987, 10.00
- 02 *Vervaldatum*
22.12.2012
- 03 *Naam van de deposant*
Shop-Vac Corporation,
New Jersey corporation
- 04 *Adres (straat en nummer) van de deposant*
2323 Reach Road
- 05 *Postcode, plaats en land van de deposant*
Williamsport - Pennsylvania 17701,
Ver.St.v.Am
- 06 *Naam en adres van de gemachtigde of vermelding van het correspondentie-adres van de deposant*
OFFICE PARETTE (FRED MAES)
Avenue Gabrielle Petit 2
B-7940 Brugelette
België.
- 08 *Afbeelding van de tekening of het model*
ZIE AFBEELDING(EN)
- 11 *Vermelding van het voortbrengsel gevolgd door de aanduiding van de klasse(n) en onderklasse(n)*
Ventilator (kl 23-04).
- 13 *Recht van voorrang als bedoeld in artikel 4 van het verdrag van Parijs tot bescherming van de Industriële Eigendom*
Ver.St.v.Am., dd. 25 06 1987, nr. 066,723, Robert C. Berfield, Ronald F. Meland, Craig A. Seasholtz.
- 14 *Vermelding van de naam van de werkelijke ontwerper van de tekening*
Robert C. Berfield, Ronald F. Meland,
Craig C. Seasholtz
- 18 *Dagtekening van de aanvraag van de vernieuwing*
14.12.2007

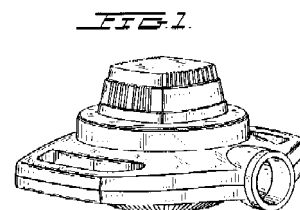

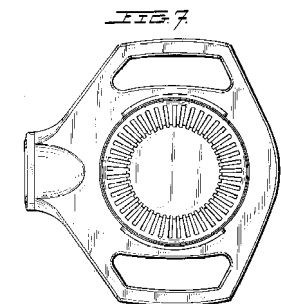
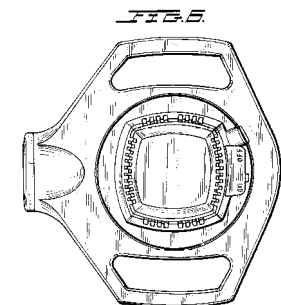
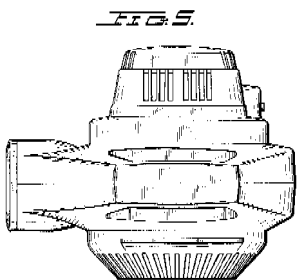
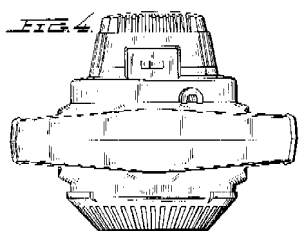
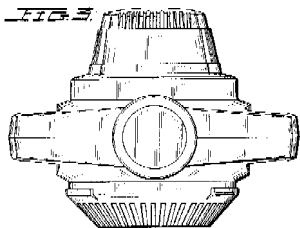
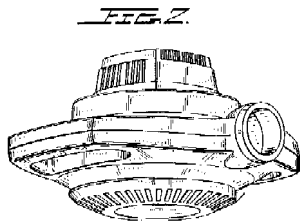

01 Inschrijvingsnummer
17304-03

Nummer en dagtekening (dag en uur) van het depot

62834-03 22.12.1987, 10.00

02 Vervaldatum

22.12.2012

03 Naam van de deposant

Shop-Vac Corporation,
New Jersey corporation

04 Adres (straat en nummer) van de deposant

2323 Reach Road

05 Postcode, plaats en land van de deposant

Williamsport - Pennsylvania 17701,
Ver.St.v.Am

06 Naam en adres van de gemachtigde of vermelding van het correspondentie-adres van de deposant

OFFICE PARETTE (FRED MAES)
Avenue Gabrielle Petit 2
B-7940 Brugelette
België.

08 Afbeelding van de tekening of het model

ZIE AFBEELDING(EN)

11 Vermelding van het voortbrengsel gevolgd door de aanduiding van de klasse(n) en onderklasse(n)

Ventilator (kl 23-04).

13 Recht van voorrang als bedoeld in artikel 4 van het verdrag van Parijs tot bescherming van de Industriële Eigendom

Ver.St.v.Am., dd. 25 06 1987, nr. 066,723, Robert C. Berfield, Ronald F. Meland, Craig A. Seasholtz.

14 Vermelding van de naam van de werkelijke ontwerper van de tekening

Robert C. Berfield, Ronald F. Meland,
Craig C. Seasholtz

18 Dagtekening van de aanvraag van de vernieuwing

14.12.2007

FIG. 1.

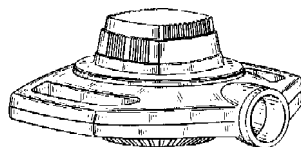

FIG. 2.

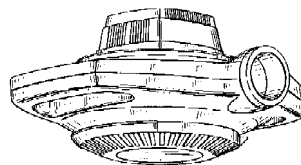

FIG. 3.

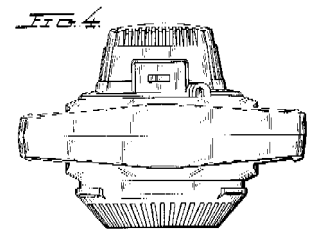
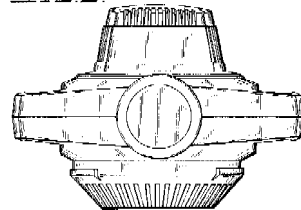

FIG. 5.

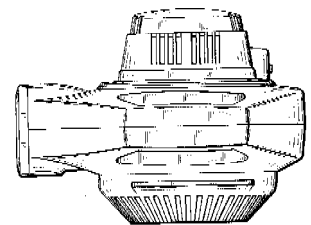

FIG. 6.

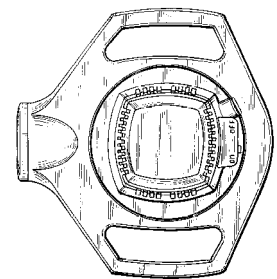
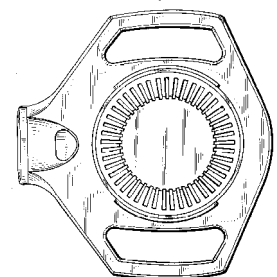

FIG. 7.



01 Inschrijvingsnummer

17304-04

Nummer en dagtekening (dag en uur) van het depot

62834-04 22.12.1987, 10.00

02 Vervaldatum

22.12.2012

03 Naam van de deposant

Shop-Vac Corporation,
New Jersey corporation

04 Adres (straat en nummer) van de deposant

2323 Reach Road

05 Postcode, plaats en land van de deposant

Williamsport - Pennsylvania 17701,
Ver.St.v.Am

06 Naam en adres van de gemachtigde of vermelding van het correspondentie-adres van de deposant

OFFICE PARETTE (FRED MAES)
Avenue Gabrielle Petit 2
B-7940 Brugelette
België.

08 Afbeelding van de tekening of het model
ZIE AFBEELDING(EN)

11 Vermelding van het voortbrengsel gevolgd door de aanduiding van de klasse(n) en onderklasse(n)

Ventilator (kl 23-04).

13 Recht van voorrang als bedoeld in artikel 4 van het verdrag van Parijs tot bescherming van de Industriële Eigendom

Ver.St.v.Am., dd. 25 06 1987, nr. 066,723, Robert C. Berfield, Ronald F. Meland, Craig A. Seasholtz.

14 Vermelding van de naam van de werkelijke ontwerper van de tekening

Robert C. Berfield, Ronald F. Meland, Craig C. Seasholtz

18 Dagtekening van de aanvraag van de vernieuwing

14.12.2007

FIG. 1.

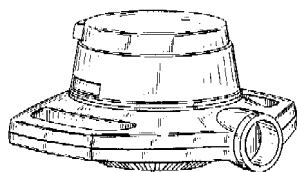

FIG. 2.

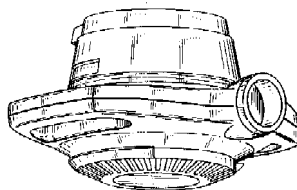

FIG. 3.

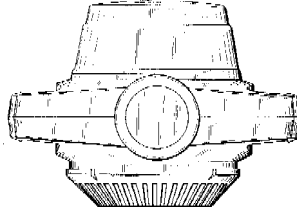

FIG. 4.

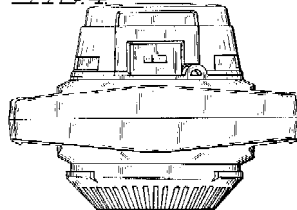

FIG. 5.

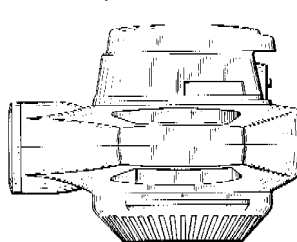

FIG. 6.

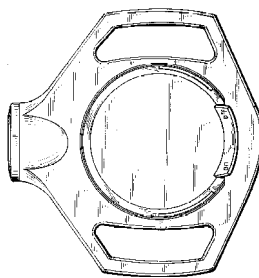
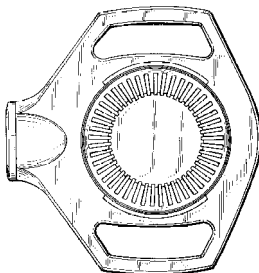

FIG. 7.



01 Numéro d'enregistrement

17309-00

Numéro, date et heure du dépôt

62871-00 13.01.1988, 10.00

02 Date d'échéance

13.01.2013

03 Nom du déposant

A.S.B.L. THEATRE DE TOONE

04 Adresse (rue et numéro) du déposant

Chaussée de Haecht 149

05 Code postal, localité et pays du déposant

1030 Bruxelles,
Belgique

06 Nom et adresse du mandataire ou indication de l'adresse postale du déposant

Alain Vander Haeghen
rue de l'Aurore 15
1050 Bruxelles
Belgique.

08 Reproduction du dessin ou modèle
VOIR REPRODUCTION(S)

11 Indication du produit suivi de la (des) classe(s) et de la (des) sous-classe(s)

Certificat (cl 19-08).

18 Date de réception de la requête du renouvellement

04.12.2007

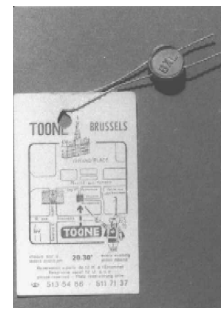

01 Inschrijvingsnummer

17440-00

Nummer en dagtekening (dag en uur) van het depot

63197-00 14.04.1988, 10.00

02 Vervaldatum

14.04.2013

03 Naam van de deposant

Stichting "WILMER"

04 Adres (straat en nummer) van de deposant

Noordweg 42

05 Postcode, plaats en land van de deposant

2641 AM Pijnacker,
Nederland

08 Afbeelding van de tekening of het model

ZIE AFBEELDING(EN)

11 Vermelding van het voortbrengsel gevolgd door de aanduiding van de klasse(n) en onderklasse(n)

Haak prothese (kl 24-03).

14 Vermelding van de naam van de werkelijke ontwerper van de tekening

WALTA HANS

18 Dagtekening van de aanvraag van de vernieuwing

26.10.2007

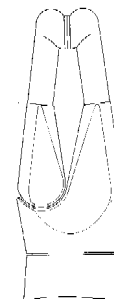
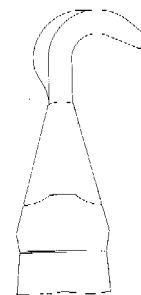

- 01 *Inschrijvingsnummer*
17762-01
Nummer en dagtekening (dag en uur) van het depot
63362-01 09.06.1988 , 10.00
- 02 *Vervaldatum*
09.06.2013
- 03 *Naam van de deposant*
BETAFENCE NV
- 04 *Adres (straat en nummer) van de deposant*
Deerlijkstraat 58A
- 05 *Postcode, plaats en land van de deposant*
B-8550 Zwevegem,
België
- 06 *Naam en adres van de gemachtigde of vermelding van het correspondentie-adres van de deposant*
K.O.B. N.V.
Kennedypark 31c
B-8500 Kortrijk
België.
- 08 *Afbeelding van de tekening of het model*
ZIE AFBEELDING(EN)
- 11 *Vermelding van het voortbrengsel gevolgd door de aanduiding van de klasse(n) en onderklasse(n)*
Gaas (kl 8-99; 25-02).
- 12 *Beschrijving van de kenmerkende eigenschappen van het nieuwe uiterlijk van het voortbrengsel; in voorkomend geval, vermelding van de onderdelen van de tekening of het model waarop de kleuren betrekking hebben*
Gaas voorzien van een kunststofdeklaag.
- 14 *Vermelding van de naam van de werkelijke ontwerper van de tekening*
BRUGGEMAN Frans MIGNAUW
Germain
- 15 *Vermelding van de uiterlijke opschortingsdatum van de publicatie*
09.06.1989
- 18 *Dagtekening van de aanvraag van de vernieuwing*
07.12.2007

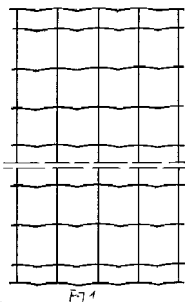

- 01 *Inschrijvingsnummer*
17763-01
Nummer en dagtekening (dag en uur) van het depot
63363-01 09.06.1988 , 10.00
- 02 *Vervaldatum*
09.06.2013
- 03 *Naam van de deposant*
BETAFENCE NV
- 04 *Adres (straat en nummer) van de deposant*
Deerlijkstraat 58A

- 05 *Postcode, plaats en land van de deposant*
B-8550 Zwevegem,
België
- 06 *Naam en adres van de gemachtigde of vermelding van het correspondentie-adres van de deposant*
K.O.B. N.V.
Kennedypark 31c
B-8500 Kortrijk
België.
- 08 *Afbeelding van de tekening of het model*
ZIE AFBEELDING(EN)
- 11 *Vermelding van het voortbrengsel gevolgd door de aanduiding van de klasse(n) en onderklasse(n)*
Gaas (kl 8-99; 25-02).
- 12 *Beschrijving van de kenmerkende eigenschappen van het nieuwe uiterlijk van het voortbrengsel; in voorkomend geval, vermelding van de onderdelen van de tekening of het model waarop de kleuren betrekking hebben*
Gaas voorzien van een kunststofdeklaag.
- 14 *Vermelding van de naam van de werkelijke ontwerper van de tekening*
BRUGGEMAN Frans
- 15 *Vermelding van de uiterlijke opschortingsdatum van de publicatie*
09.06.1989
- 18 *Dagtekening van de aanvraag van de vernieuwing*
07.12.2007

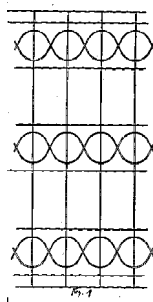

- 01 *Numéro d'enregistrement*
21668-01
Numéro, date et heure du dépôt
05030-01 17.05.1991 , 15.15
- 02 *Date d'échéance*
17.05.2011
- 03 *Nom du déposant*
Mars G.B. Unlimited
- 04 *Adresse (rue et numéro) du déposant*
Dundee Road
- 05 *Code postal, localité et pays du déposant*
Slough, Berkshire SL1 4JX,
Grande-Bretagne
- 06 *Nom et adresse du mandataire ou indication de l'adresse postale du déposant*
Freshfields Bruckhaus Deringer
Strawinskylaan 10
1077 XZ Amsterdam
Pays-Bas.
- 08 *Reproduction du dessin ou modèle*
VOIR REPRODUCTION(S)

- 11 *Indication du produit suivi de la (des) classe(s) et de la (des) sous-classe(s)*
Sangle pour colliers pour animaux (cl 30-04).
- 13 *Droit de priorité visé à l'article 4 de la Convention de Paris pour la protection de la Propriété Industrielle*
Grande-Bretagne, le 21 11 1990, no. D2011183, MARS G.B. LIMITED.
- 18 *Date de réception de la requête du renouvellement*
09.05.2006

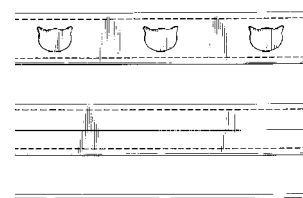

- 01 *Numéro d'enregistrement*
21668-02
Numéro, date et heure du dépôt
05030-02 17.05.1991 , 15.15
- 02 *Date d'échéance*
17.05.2011
- 03 *Nom du déposant*
Mars UK Limited
- 04 *Adresse (rue et numéro) du déposant*
3D Dundee Road
- 05 *Code postal, localité et pays du déposant*
Slough - Berkshire SL1 4LG,
Grande-Bretagne
- 06 *Nom et adresse du mandataire ou indication de l'adresse postale du déposant*
Freshfields Bruckhaus Deringer
Strawinskylaan 10
1077 XZ Amsterdam
Pays-Bas.
- 08 *Reproduction du dessin ou modèle*
VOIR REPRODUCTION(S)
- 11 *Indication du produit suivi de la (des) classe(s) et de la (des) sous-classe(s)*
Biscuit pour animaux (cl 1-06).
- 13 *Droit de priorité visé à l'article 4 de la Convention de Paris pour la protection de la Propriété Industrielle*
Grande-Bretagne, le 21 11 1990, no. D2011184, MARS G.B. LIMITED.
- 18 *Date de réception de la requête du renouvellement*
09.05.2006

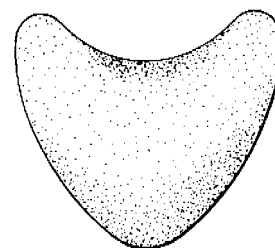

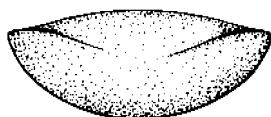
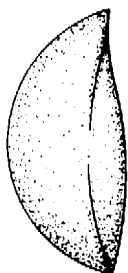
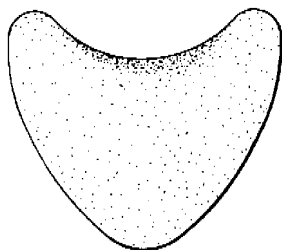

- 01 *Inschrijvingsnummer*
22399-00
Nummer en dagtekening (dag en uur) van het depot
67489-00 16.03.1992 , 24.00
- 02 *Vervaldatum*
16.03.2012
- 03 *Naam van de deposant*
Mars G.B. Unlimited
- 04 *Adres (straat en nummer) van de deposant*
Dundee Road
- 05 *Postcode, plaats en land van de deposant*
Slough, Berkshire SL1 4JX,
Groot-Brittannië
- 06 *Naam en adres van de gemachtigde of vermelding van het correspondentie-adres van de deposant*
Freshfields Bruckhaus Deringer
Strawinskylaan 10
1077 XZ Amsterdam
Nederland.
- 08 *Afbeelding van de tekening of het model*
ZIE AFBEELDING(EN)
- 11 *Vermelding van het voortbrengsel gevolgd door de aanduiding van de klasse(n) en onderklasse(n)*
Inrichting voor het verzamelen van uitwerpselen van honden (kl 30-99).
- 13 *Recht van voorrang als bedoeld in artikel 4 van het verdrag van Parijs tot bescherming van de Industriële Eigendom*
Groot-Brittannië, dd. 18 09 1991, nr. 2017524, Mars GB Limited.
- 18 *Dagtekening van de aanvraag van de vernieuwing*
13.03.2007



- 01 *Inschrijvingsnummer*
22617-00
Nummer en dagtekening (dag en uur) van het depot
67742-00 12.06.1992 , 11.50
- 02 *Vervaldatum*
12.06.2012
- 03 *Naam van de deposant*
Post Office Limited
- 04 *Adres (straat en nummer) van de deposant*
Gavrelle House, 2-14 Bunhill Row
- 05 *Postcode, plaats en land van de deposant*
London EC1Y 5HQ,
Groot-Brittannië
- 06 *Naam en adres van de gemachtigde of vermelding van het correspondentie-adres van de deposant*
OFFICE PARETTE (FRED MAES)
Avenue Gabrielle Petit 2
B-7940 Brugelette
België.
- 08 *Afbeelding van de tekening of het model*
ZIE AFBEELDING(EN)
- 11 *Vermelding van het voortbrengsel gevolgd door de aanduiding van de klasse(n) en onderklasse(n)*
Munthouder (kl. 19-02, 99).
- 13 *Recht van voorrang als bedoeld in artikel 4 van het verdrag van Parijs tot bescherming van de Industriële Eigendom*
Groot-Brittannië, dd. 13 12 1991, nr. 2019577, Post Office Counters Limited.
- 14 *Vermelding van de naam van de werkelijke ontwerper van de tekening*
Geoffrey Carter; Ian Oakley
- 18 *Dagtekening van de aanvraag van de vernieuwing*
10.12.2007

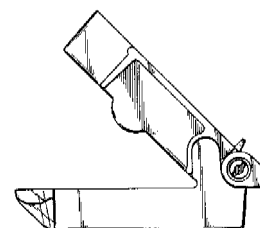
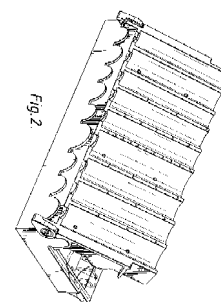
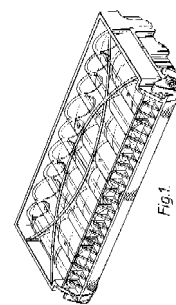
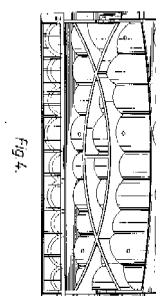

Fig. 3.



- 01 *Numéro d'enregistrement*
22914-00
Numéro, date et heure du dépôt
68126-00 26.10.1992 , 15.20
- 02 *Date d'échéance*
26.10.2012
- 03 *Nom du déposant*
Reckitt Benckiser N.V.
- 04 *Adresse (rue et numéro) du déposant*
Siriusdreef 14
- 05 *Code postal, localité et pays du déposant*
2132 WT Hoofddorp,
Pays-Bas
- 06 *Nom et adresse du mandataire ou indication de l'adresse postale du déposant*
Bureau Gevers S.A.
Holidaystraat 5

B-1831 Diegem
Belgique.

- 08 *Reproduction du dessin ou modèle*
VOIR REPRODUCTION(S)
- 11 *Indication du produit suivi de la (des) classe(s) et de la (des) sous-classe(s)*
Bouteille (cl 9-01).
- 18 *Date de réception de la requête du renouvellement*
02.10.2007



- 01 *Inschrijvingsnummer*
23181-00

Nummer en dagtekening (dag en uur) van het depot
68258-00 07.12.1992, 24.00

- 02 *Vervaldatum*
07.12.2012
- 03 *Naam van de deposant*
S.A. Etablissements Gabriel Boudier
- 04 *Adres (straat en nummer) van de deposant*
14 rue de Cluj
- 05 *Postcode, plaats en land van de deposant*
21019 Dijon,
Frankrijk
- 06 *Naam en adres van de gemachtigde of vermelding van het correspondentie-adres van de deposant*
TMARK CONSEILS
31 rue Tronchet

75008 Paris
France.

- 08 *Afbeelding van de tekening of het model*
ZIE AFBEELDING(EN)
- 11 *Vermelding van het voortbrengsel gevolgd door de aanduiding van de klasse(n) en onderklasse(n)*
Fles (kl 9-01).
- 18 *Dagtekening van de aanvraag van de vernieuwing*
21.11.2007

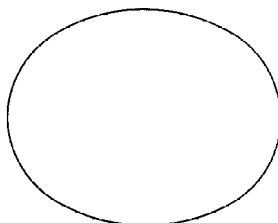
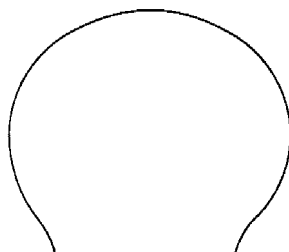
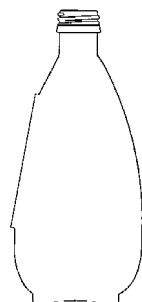
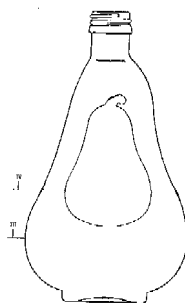

- 01 *Numéro d'enregistrement*
23206-00
- Numéro, date et heure du dépôt*
68268-00 09.12.1992, 12.00
- 02 *Date d'échéance*
09.12.2012
- 03 *Nom du déposant*
DART INDUSTRIES INC., DELAWARE
CORPORATION
- 04 *Adresse (rue et numéro) du déposant*
1717 Deerfield Road

- 05 *Code postal, localité et pays du déposant*
Deerfield - Illinois 60015,
Etats-Unis d'Amérique
- 06 *Nom et adresse du mandataire ou indication de l'adresse postale du déposant*
Bureau Gevers S.A.
Holidaystraat 5
B-1831 Diegem
Belgique.
- 08 *Reproduction du dessin ou modèle*
VOIR REPRODUCTION(S)
- 11 *Indication du produit suivi de la (des) classe(s) et de la (des) sous-classe(s)*
Récipient (kl 7-01, 07).
- 13 *Droit de priorité visé à l'article 4 de la Convention de Paris pour la protection de la Propriété Industrielle*
E.U.A., le 02 07 1992, no. 908,013,
Morison S. Cousins et Brian L. Aiken.
- 14 *Indication du nom du véritable créateur du dessin ou modèle*
Morison S. Cousins et Brian L. Aiken
- 15 *Indication de l'ultime date pour l'ajournement de la publication*
02.07.1993
- 18 *Date de réception de la requête du renouvellement*
06.12.2007

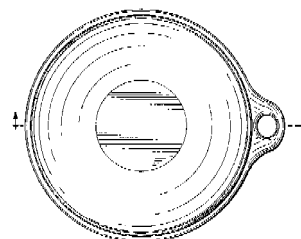
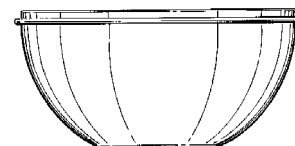
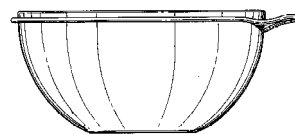
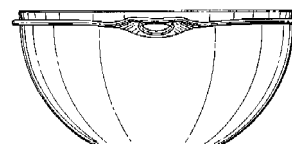
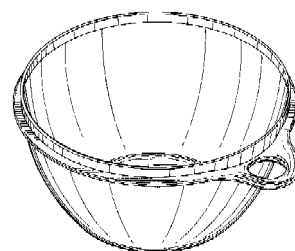

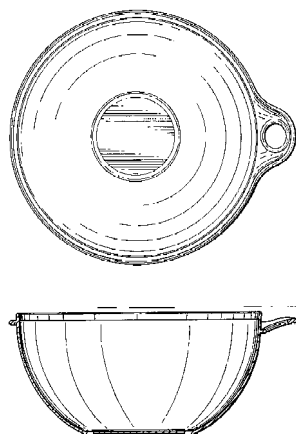

- 01 *Inschrijvingsnummer*
23364-00
Nummer en dagtekening (dag en uur) van het depot
68343-00 12.01.1993, 24.00
- 02 *Vervaldatum*
12.01.2013
- 03 *Naam van de deposant*
Ricoh Printing Systems, Ltd.
- 04 *Adres (straat en nummer) van de deposant*
15-1, Konan 2-chome
- 05 *Postcode, plaats en land van de deposant*
Minato-ky, Tokyo,
Japan
- 06 *Naam en adres van de gemachtigde of vermelding van het correspondentie-adres van de deposant*
Haagsch Octrooibureau
Breitnerlaan 146
2596 HG 's-Gravenhage
Nederland.
- 08 *Afbeelding van de tekening of het model*
ZIE AFBEELDING(EN)
- 11 *Vermelding van het voortbrengsel gevolgd door de aanduiding van de klasse(n) en onderklasse(n)*
Inktilint cassette (kl 14-02; 16-03; 18-01, 02).
- 13 *Recht van voorrang als bedoeld in artikel 4 van het verdrag van Parijs tot bescherming van de Industriële Eigendom*
Japan, dd. 15 07 1992, nr. 20970/1992,
HITACHI LTD.
- 14 *Vermelding van de naam van de werkelijke ontwerper van de tekening*
Seiji Okunomiya, Yoichi Narui,
Masashi Yoshida, Koichi Tomatsuri,
Naohiro Ozawa, Hiroshi Shimizu,
Toshihiko Goth, Kentaro Hanma,
Tomahiro Maekawa, Yasuji Yui,
Hitoshi Kamoda
- 18 *Dagtekening van de aanvraag van de vernieuwing*
27.12.2007

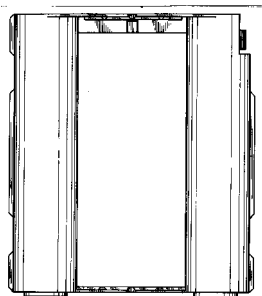
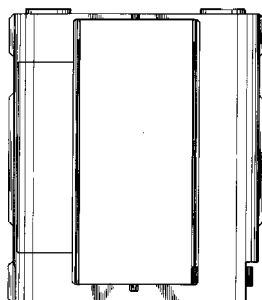
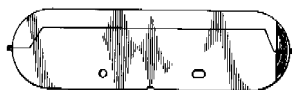
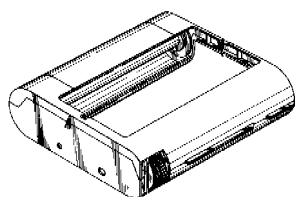

- 01 *Numéro d'enregistrement*
23531-01
Numéro, date et heure du dépôt
05347-01 13.01.1993, 15.00
- 02 *Date d'échéance*
13.01.2013
- 03 *Nom du déposant*
CANON KABUSHIKI KAISHA
- 04 *Adresse (rue et numéro) du déposant*
30-2, 3-chome, Shimomaruko
- 05 *Code postal, localité et pays du déposant*
Ohta-ku - Tokyo,
Japon

- 06 *Nom et adresse du mandataire ou indication de l'adresse postale du déposant*
OFFICE PARETTE (FRED MAES)
Avenue Gabrielle Petit 2
B-7940 Brugelette
Belgique.
- 08 *Reproduction du dessin ou modèle*
VOIR REPRODUCTION(S)
- 11 *Indication du produit suivi de la (des) classe(s) et de la (des) sous-classe(s)*
Cartouche a encre pour imprimante (cl 14-02; 16-03; 18-02).
- 13 *Droit de priorité visé à l'article 4 de la Convention de Paris pour la protection de la Propriété Industrielle*
Japon, le 17 07 1992, no. 4-21466,
CANON K.K.
- 14 *Indication du nom du véritable créateur du dessin ou modèle*
TOSHIHIKO UJITA, KENJIRO
WATANABE, YASUO KOTAKI,
KAZUHIRO NAKAZIMA, KOJI
YAMAKAWA, TORACHIKA
OSADA, HIDEKI KUBOTA, YOHEI
SATO, KEIICHIRO TSUKUDA,
MASANORI TAKENOUCI,
KAYOMI SATO
- 18 *Date de réception de la requête du renouvellement*
14.12.2007

FIG. 1



FIG. 2

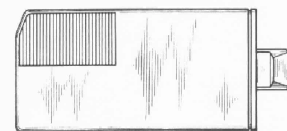

FIG. 3



FIG. 4



FIG. 5

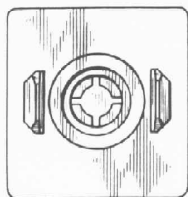

FIG. 6

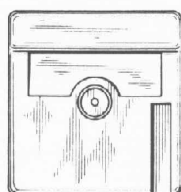
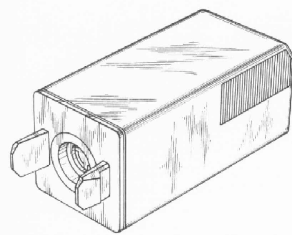

FIG. 7



- 01 Numéro d'enregistrement
23531-02
Numéro, date et heure du dépôt
05347-02 13.01.1993 , 15.00
- 02 Date d'échéance
13.01.2013
- 03 Nom du déposant
CANON KABUSHIKI KAISHA
- 04 Adresse (rue et numéro) du déposant
30-2, 3-chome, Shimomaruko
- 05 Code postal, localité et pays du déposant
Ohta-ku - Tokyo,
Japon
- 06 Nom et adresse du mandataire ou indication
de l'adresse postale du déposant
OFFICE PARETTE (FRED MAES)
Avenue Gabrielle Petit 2
B-7940 Brugelette
Belgique.
- 08 Reproduction du dessin ou modèle
VOIR REPRODUCTION(S)
- 11 Indication du produit suivi de la (des)
classe(s) et de la (des) sous-classe(s)
Cartouche a encre pour imprimante (cl
14-02; 16-03; 18-02).

13 Droit de priorité visé à l'article 4 de la Convention de Paris pour la protection de la Propriété Industrielle

Japon, le 17 07 1992, no. 4-21467, CANON K.K.

14 Indication du nom du véritable créateur du dessin ou modèle

TOSHIHIKO UJITA, KENJIRO WATANABE, YASUO KOTAKI, KAZUHIRO NAKAZIMA, KOJI YAMAKAWA, TORACHIKA OSADA, HEDEMI KUBOTA, YOHEI SATO, KEIICHIRO TSUKUDA, MASANORI TAKENOUCI, KAYOMI SATO

18 Date de réception de la requête du renouvellement

14.12.2007

FIG. 1

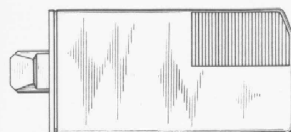

FIG. 2



FIG. 3



FIG. 4

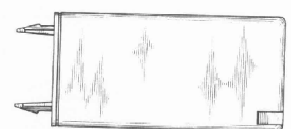

FIG. 5

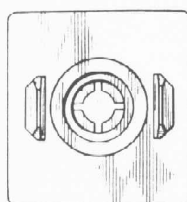

FIG. 6

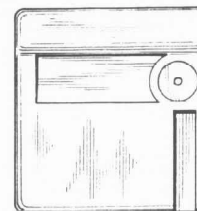
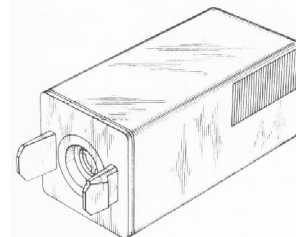

FIG. 7



01 Numéro d'enregistrement

23538-00

Numéro, date et heure du dépôt

05372-00 03.03.1993 , 15.50

02 Date d'échéance

03.03.2013

03 Nom du déposant

BADGER METER, INC.,
Wisconsin corporation

04 Adresse (rue et numéro) du déposant

4545 West Brown Deer Road

05 Code postal, localité et pays du déposant

Milwaukee - Wisconsin 53223,
Etats-Unis d'Amérique

06 Nom et adresse du mandataire ou indication
de l'adresse postale du déposant

OFFICE PARETTE (FRED MAES)
Avenue Gabrielle Petit 2
B-7940 Brugelette
Belgique.

08 Reproduction du dessin ou modèle

VOIR REPRODUCTION(S)

11 Indication du produit suivi de la (des)
classe(s) et de la (des) sous-classe(s)

Boîtier pour compteur (cl 10-04, 07)

13 Droit de priorité visé à l'article 4 de la Convention de Paris pour la protection de la Propriété Industrielle

Etats-Unis d'Amérique, le 04 09 1992,
no. 940703, Andrew J.Paese and Jeffrey L.Sell.

18 Date de réception de la requête du renouvellement

12.12.2007



FIG. 1

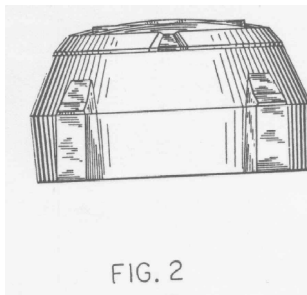

FIG. 2

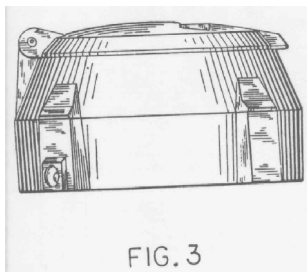

FIG. 3

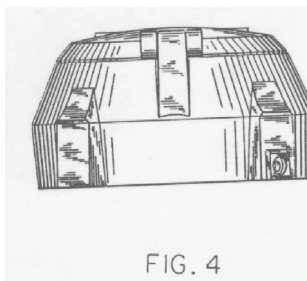

FIG. 4

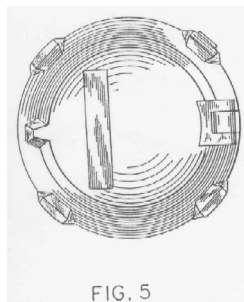

FIG. 5

01 *Inschrijvingsnummer*
23866-01

Nummer en dagtekening (dag en uur) van het depot
68646-01 16.04.1993, 10.00

02 *Vervaldatum*
16.04.2013

03 *Naam van de deposant*
TE BRAKE Jan
h.o.d.n. Te Brake Handelsonderneming

04 *Adres (straat en nummer) van de deposant*
Ommerweg 126

05 *Postcode, plaats en land van de deposant*
7447 RH Hellendoorn,
Nederland

06 *Naam en adres van de gemachtigde of vermelding van het correspondentie-adres van de deposant*

Octrooibureau Arnold & Siedsma
Sweelinckplein 1
2517 GK 's-Gravenhage
Nederland.

08 *Afbeelding van de tekening of het model*
ZIE AFBEELDING(EN)

11 *Vermelding van het voortbrengsel gevolgd door de aanduiding van de klasse(n) en onderklasse(n)*

Nachtkleding (kl 02-01).

14 *Vermelding van de naam van de werkelijke ontwerper van de tekening*

Agnes Wagenmans

18 *Dagtekening van de aanvraag van de vernieuwing*
10.12.2007

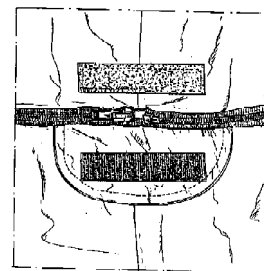
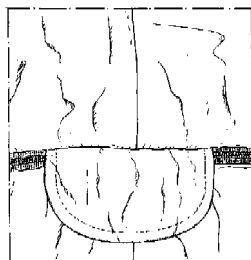
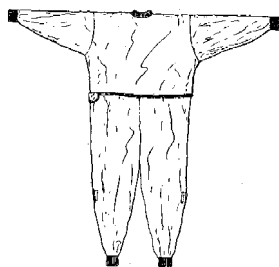
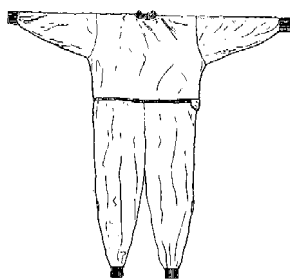

01 *Inschrijvingsnummer*
23866-02

Nummer en dagtekening (dag en uur) van het depot
68646-02 16.04.1993, 10.00

02 *Vervaldatum*
16.04.2013

03 *Naam van de deposant*

TE BRAKE Jan
h.o.d.n. Te Brake Handelsonderneming

04 *Adres (straat en nummer) van de deposant*
Ommerweg 126

05 *Postcode, plaats en land van de deposant*
7447 RH Hellendoorn,
Nederland

06 *Naam en adres van de gemachtigde of vermelding van het correspondentie-adres van de deposant*

Octrooibureau Arnold & Siedsma
Sweelinckplein 1
2517 GK 's-Gravenhage
Nederland.

08 *Afbeelding van de tekening of het model*
ZIE AFBEELDING(EN)

11 *Vermelding van het voortbrengsel gevolgd door de aanduiding van de klasse(n) en onderklasse(n)*

Nachtkleding (kl 02-01).

14 *Vermelding van de naam van de werkelijke ontwerper van de tekening*

Agnes Wagenmans

18 *Dagtekening van de aanvraag van de vernieuwing*
10.12.2007

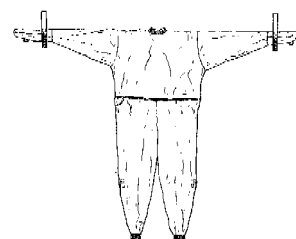
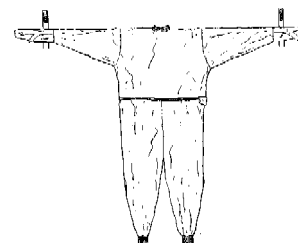

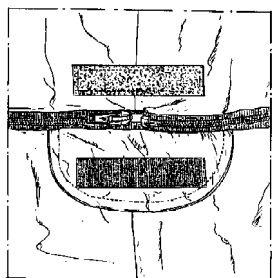
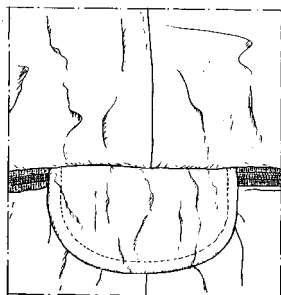

- 01 *Inschrijvingsnummer*
28849-01
Nummer en dagtekening (dag en uur) van het depot
73616-01 18.09.1997 , 24.00
- 02 *Vervaldatum*
18.09.2012
- 03 *Naam van de deposant*
Inoutic/Deceuninck GmbH
- 04 *Adres (straat en nummer) van de deposant*
Bayerwaldstr. 18
- 05 *Postcode, plaats en land van de deposant*
D-94327 Bogen, Duitsland
- 06 *Naam en adres van de gemachtigde of vermelding van het correspondentie-adres van de deposant*
VEREENIGDE
Johan de Wittlaan 7
2517 JR Den Haag
Nederland.
- 08 *Afbeelding van de tekening of het model*
ZIE AFBEELDING(EN)
- 11 *Vermelding van het voortbrengsel gevolgd door de aanduiding van de klasse(n) en onderklasse(n)*
Bouwprofiel (kl 25-01).
- 18 *Dagtekening van de aanvraag van de vernieuwing*
13.09.2007

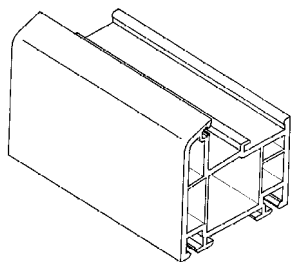

- 01 *Inschrijvingsnummer*
28849-02
Nummer en dagtekening (dag en uur) van het depot
73616-02 18.09.1997 , 24.00
- 02 *Vervaldatum*
18.09.2012
- 03 *Naam van de deposant*
Inoutic/Deceuninck GmbH
- 04 *Adres (straat en nummer) van de deposant*
Bayerwaldstr. 18
- 05 *Postcode, plaats en land van de deposant*
D-94327 Bogen, Duitsland
- 06 *Naam en adres van de gemachtigde of vermelding van het correspondentie-adres van de deposant*
VEREENIGDE
Johan de Wittlaan 7
2517 JR Den Haag
Nederland.
- 08 *Afbeelding van de tekening of het model*
ZIE AFBEELDING(EN)
- 11 *Vermelding van het voortbrengsel gevolgd door de aanduiding van de klasse(n) en onderklasse(n)*
Bouwprofiel (kl 25-01).
- 18 *Dagtekening van de aanvraag van de vernieuwing*
13.09.2007

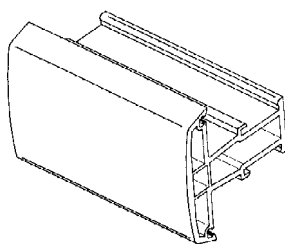

- 01 *Inschrijvingsnummer*
28849-03
Nummer en dagtekening (dag en uur) van het depot
73616-03 18.09.1997 , 24.00
- 02 *Vervaldatum*
18.09.2012
- 03 *Naam van de deposant*
Inoutic/Deceuninck GmbH
- 04 *Adres (straat en nummer) van de deposant*
Bayerwaldstr. 18
- 05 *Postcode, plaats en land van de deposant*
D-94327 Bogen, Duitsland
- 06 *Naam en adres van de gemachtigde of vermelding van het correspondentie-adres van de deposant*
VEREENIGDE
Johan de Wittlaan 7
2517 JR Den Haag
Nederland.
- 08 *Afbeelding van de tekening of het model*
ZIE AFBEELDING(EN)
- 11 *Vermelding van het voortbrengsel gevolgd door de aanduiding van de klasse(n) en onderklasse(n)*
Bouwprofiel (kl 25-01).

- 18 *Dagtekening van de aanvraag van de vernieuwing*
13.09.2007

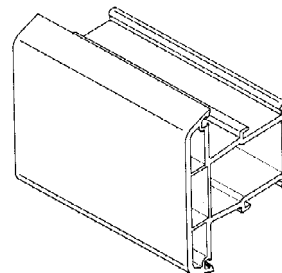

- 01 *Inschrijvingsnummer*
28849-04
Nummer en dagtekening (dag en uur) van het depot
73616-04 18.09.1997 , 24.00
- 02 *Vervaldatum*
18.09.2012
- 03 *Naam van de deposant*
Inoutic/Deceuninck GmbH
- 04 *Adres (straat en nummer) van de deposant*
Bayerwaldstr. 18
- 05 *Postcode, plaats en land van de deposant*
D-94327 Bogen, Duitsland
- 06 *Naam en adres van de gemachtigde of vermelding van het correspondentie-adres van de deposant*
VEREENIGDE
Johan de Wittlaan 7
2517 JR Den Haag
Nederland.
- 08 *Afbeelding van de tekening of het model*
ZIE AFBEELDING(EN)
- 11 *Vermelding van het voortbrengsel gevolgd door de aanduiding van de klasse(n) en onderklasse(n)*
Bouwprofiel (kl 25-01).
- 18 *Dagtekening van de aanvraag van de vernieuwing*
13.09.2007

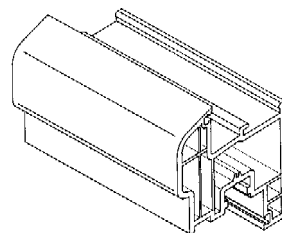

- 01 *Inschrijvingsnummer*
28849-05
Nummer en dagtekening (dag en uur) van het depot
73616-05 18.09.1997 , 24.00
- 02 *Vervaldatum*
18.09.2012
- 03 *Naam van de deposant*
Inoutic/Deceuninck GmbH

- 04 Adres (straat en nummer) van de deposant
Bayerwaldstr. 18
- 05 Postcode, plaats en land van de deposant
D-94327 Bogen,
Duitsland
- 06 Naam en adres van de gemachtigde of vermelding van het correspondentie-adres van de deposant
VEREENIGDE
Johan de Wittlaan 7
2517 JR Den Haag
Nederland.
- 08 Afbeelding van de tekening of het model
ZIE AFBEELDING(EN)
- 11 Vermelding van het voortbrengsel gevolgd door de aanduiding van de klasse(n) en onderklasse(n)
Bouwprofiel (kl 25-01).
- 18 Dagtekening van de aanvraag van de vernieuwing
13.09.2007

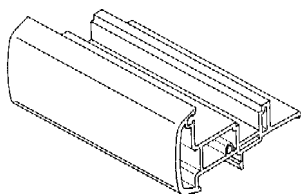

- 01 Inschrijvingsnummer
28849-06
Nummer en dagtekening (dag en uur) van het depot
73616-06 18.09.1997, 24.00
- 02 Vervaldatum
18.09.2012
- 03 Naam van de deposant
Inoutic/Deceuninck GmbH
- 04 Adres (straat en nummer) van de deposant
Bayerwaldstr. 18
- 05 Postcode, plaats en land van de deposant
D-94327 Bogen,
Duitsland
- 06 Naam en adres van de gemachtigde of vermelding van het correspondentie-adres van de deposant
VEREENIGDE
Johan de Wittlaan 7
2517 JR Den Haag
Nederland.
- 08 Afbeelding van de tekening of het model
ZIE AFBEELDING(EN)
- 11 Vermelding van het voortbrengsel gevolgd door de aanduiding van de klasse(n) en onderklasse(n)
Bouwprofiel (kl 25-01).
- 18 Dagtekening van de aanvraag van de vernieuwing
13.09.2007

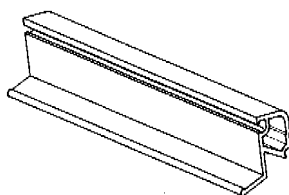

- 01 Inschrijvingsnummer
28849-07
Nummer en dagtekening (dag en uur) van het depot
73616-07 18.09.1997, 24.00
- 02 Vervaldatum
18.09.2012
- 03 Naam van de deposant
Inoutic/Deceuninck GmbH
- 04 Adres (straat en nummer) van de deposant
Bayerwaldstr. 18
- 05 Postcode, plaats en land van de deposant
D-94327 Bogen,
Duitsland
- 06 Naam en adres van de gemachtigde of vermelding van het correspondentie-adres van de deposant
VEREENIGDE
Johan de Wittlaan 7
2517 JR Den Haag
Nederland.
- 08 Afbeelding van de tekening of het model
ZIE AFBEELDING(EN)
- 11 Vermelding van het voortbrengsel gevolgd door de aanduiding van de klasse(n) en onderklasse(n)
Bouwprofiel (kl 25-01).
- 18 Dagtekening van de aanvraag van de vernieuwing
13.09.2007

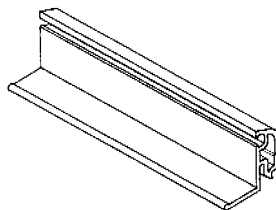

- 01 Numéro d'enregistrement
29156-01
Numéro, date et heure du dépôt
73907-01 12.12.1997, 14.00
- 02 Date d'échéance
12.12.2012
- 03 Nom du déposant
Dart Industries Inc.,
Delaware corporation
- 04 Adresse (rue et numéro) du déposant
14901 S. Orange Blossom Trail
- 05 Code postal, localité et pays du déposant
Orlando, Florida 32837,
Etats-Unis d'Amérique
- 06 Nom et adresse du mandataire ou indication de l'adresse postale du déposant
Bureau Gevers S.A.
Holidaystraat 5
B-1831 Diegem
Belgique.
- 08 Reproduction du dessin ou modèle
VOIR REPRODUCTION(S)
- 11 Indication du produit suivi de la (des) classe(s) et de la (des) sous-classe(s)
Récipient (cl 7-01, 07).

- 13 Droit de priorité visé à l'article 4 de la Convention de Paris pour la protection de la Propriété Industrielle
Etats-Unis d'Amérique, le 03 07 1997, no. 29/073,199, COUSINS Morison S.
- 14 Indication du nom du véritable créateur du dessin ou modèle
COUSINS Morison S.
- 15 Indication de l'ultime date pour l'ajournement de la publication
27.06.1998
- 18 Date de réception de la requête du renouvellement
06.12.2007

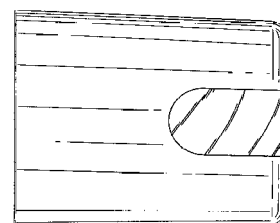
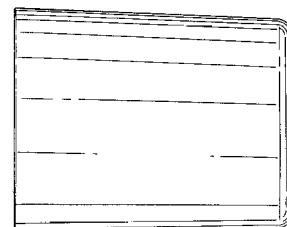
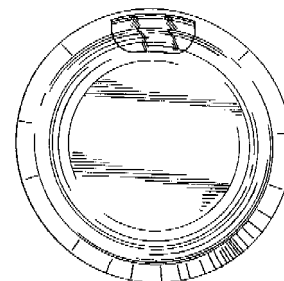
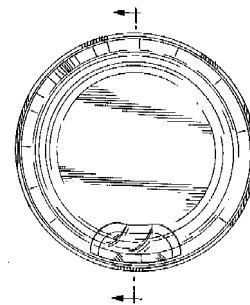
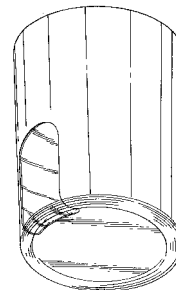

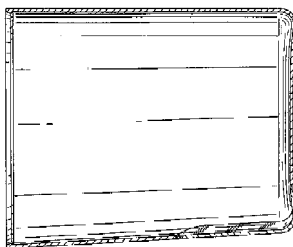
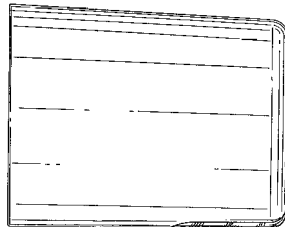
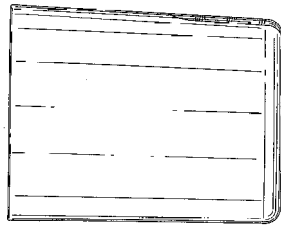

01 Numéro d'enregistrement
29156-02

Numéro, date et heure du dépôt
73907-02 12.12.1997, 14.00

02 Date d'échéance
12.12.2012

03 Nom du déposant
Dart Industries Inc.,
Delaware corporation

04 Adresse (rue et numéro) du déposant
14901 S. Orange Blossom Trail

05 Code postal, localité et pays du déposant
Orlando, Florida 32837,
Etats-Unis d'Amérique

06 Nom et adresse du mandataire ou indication
de l'adresse postale du déposant
Bureau Gevers S.A.
Holidaystraat 5
B-1831 Diegem
Belgique.

08 Reproduction du dessin ou modèle
VOIR REPRODUCTION(S)

11 Indication du produit suivi de la (des)
classe(s) et de la (des) sous-classe(s)
Distributeur (cl 7-06, 99).

13 Droit de priorité visé à l'article 4 de la Con-
vention de Paris pour la protection de la Pro-
priété Industrielle
Etats-Unis d'Amérique, le 27 06 1997,
no. 29/073,228, LILLELUND Stig;
HEIBERG Jakob; JEPPESEN Hanne
Dalsgaard.

14 Indication du nom du véritable créateur du
dessin ou modèle
LILLELUND Stig; HEIBERG Jakob;
JEPPESEN Hanne Dalsgaard

15 Indication de l'ultime date pour l'ajourne-
ment de la publication
27.06.1998

18 Date de réception de la requête du renouvel-
lement
06.12.2007

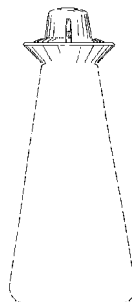
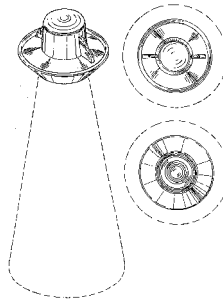

01 Numéro d'enregistrement
29157-02

Numéro, date et heure du dépôt
73946-02 23.12.1997, 24.00

02 Date d'échéance
23.12.2012

03 Nom du déposant
Dart Industries Inc.,
Delaware corporation

04 Adresse (rue et numéro) du déposant
14901 S. Orange Blossom Trail

05 Code postal, localité et pays du déposant
Orlando, Florida 32837,
Etats-Unis d'Amérique

06 Nom et adresse du mandataire ou indication
de l'adresse postale du déposant
Bureau Gevers S.A.
Holidaystraat 5
B-1831 Diegem
Belgique.

08 Reproduction du dessin ou modèle
VOIR REPRODUCTION(S)

11 Indication du produit suivi de la (des)
classe(s) et de la (des) sous-classe(s)
Centrifugeuse (cl 7-04; 31).

13 Droit de priorité visé à l'article 4 de la Con-
vention de Paris pour la protection de la Pro-
priété Industrielle
Etats-Unis d'Amérique, le 14 07 1997,
no. 29/073,485, LILLELUND Stig;
HEIBERG Jakob; JEPPESEN Hanne
Dalsgaard.

14 Indication du nom du véritable créateur du
dessin ou modèle
LILLELUND Stig; HEIBERG Jakob;
JEPPESEN Hanne Dalsgaard

15 Indication de l'ultime date pour l'ajourne-
ment de la publication
08.07.1998

18 Date de réception de la requête du renouvel-
lement
06.12.2007

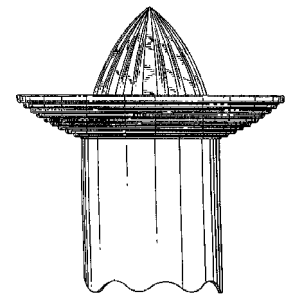
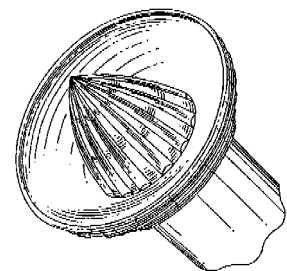

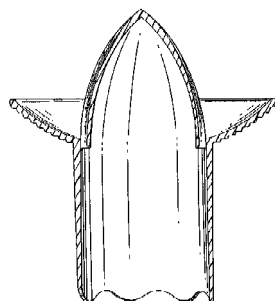
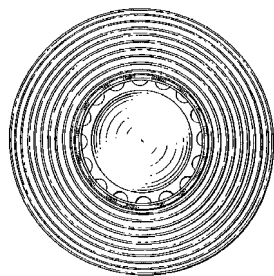
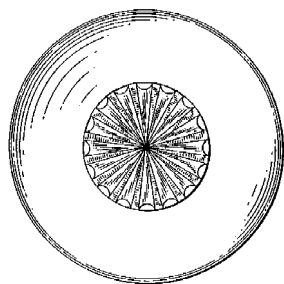

01 Numéro d'enregistrement
29157-03

Numéro, date et heure du dépôt
73946-03 23.12.1997, 24.00

02 Date d'échéance
23.12.2012

03 Nom du déposant
Dart Industries Inc.,
Delaware corporation

04 Adresse (rue et numéro) du déposant
14901 S. Orange Blossom Trail

05 Code postal, localité et pays du déposant
Orlando, Florida 32837,
Etats-Unis d'Amérique

06 Nom et adresse du mandataire ou indication
de l'adresse postale du déposant
Bureau Gevers S.A.
Holidaystraat 5
B-1831 Diegem
Belgique.

08 Reproduction du dessin ou modèle
VOIR REPRODUCTION(S)

11 Indication du produit suivi de la (des)
classe(s) et de la (des) sous-classe(s)
Manche de couteau (cl 7-03; 8-03).

13 Droit de priorité visé à l'article 4 de la
Convention de Paris pour la protection de la
Propriété Industrielle
Etats-Unis d'Amérique, le 08 07 1997,
no. 29/073,428, JUHLIN Sven-Eric;
BENKTZON Maria.

14 Indication du nom du véritable créateur du
dessin ou modèle

JUHLIN Sven-Eric; BENKTZON
Maria

15 Indication de l'ultime date pour l'ajourne-
ment de la publication

08.07.1998

18 Date de réception de la requête du renouvel-
lement

06.12.2007

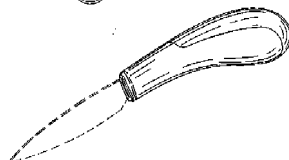
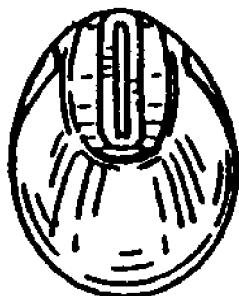

01 Inschrijvingsnummer
29232-00

Nummer en dagtekening (dag en uur) van het
depot
73891-00 09.12.1997, 15.05

02 Vervaldatum
09.12.2012

03 Naam van de deposant
Kimberly-Clark Worldwide, Inc.,
Delaware corporation

04 Adres (straat en nummer) van de deposant
401 North Lake Street

05 Postcode, plaats en land van de deposant
Neenah, Wisconsin 54956,
Ver.St.v.Am

06 Naam en adres van de gemachtigde of ver-
melding van het correspondentie-adres van
de deposant

Bureau Gevers N.V.
Holidaystraat 5
B-1831 Diegem
België.

08 Afbeelding van de tekening of het model
ZIE AFBEELDING(EN)

11 Vermelding van het voortbrengsel gevolgd
door de aanduiding van de klasse(n) en
onderklasse(n)
Tissu gaufré (cl 5-05, 06).

13 Recht van voorrang als bedoeld in artikel 4
van het verdrag van Parijs tot bescherming
van de Industriële Eigendom

Etats-Unis d'Amérique, le 25 06 1997,
no. 29/072,466, HORNER-LONG
Penelope Susan; BURDEN Paul
Myles.

14 Vermelding van de naam van de werkelijke
ontwerper van de tekening

HORNER-LONG Penelope Susan;
BURDEN Paul Myles

18 Dagtekening van de aanvraag van de ver-
nieuwing

06.12.2007

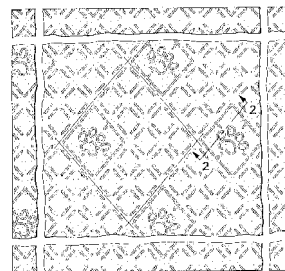

FIG. 1

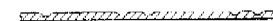

FIG. 2

01 Inschrijvingsnummer
29257-00

Nummer en dagtekening (dag en uur) van het
depot
73936-00 23.12.1997, 16.00

02 Vervaldatum
23.12.2012

03 Naam van de deposant
Ezee Whip Ice-cream Limited

04 Adres (straat en nummer) van de deposant
Maple House, Main Street

05 Postcode, plaats en land van de deposant
Cosgrove, Milton Keynes MK19 7DL,
Groot-Brittannië

06 Naam en adres van de gemachtigde of ver-
melding van het correspondentie-adres van
de deposant

OFFICE PARETTE (FRED MAES)
Avenue Gabrielle Petit 2
B-7940 Brugelette
België.

08 Afbeelding van de tekening of het model
ZIE AFBEELDING(EN)

- 11 *Vermelding van het voortbrengsel gevolgd door de aanduiding van de klasse(n) en onderklasse(n)*
Consumptie-ijs verdeelinrichting (kl 1-01; 9-03).
- 13 *Recht van voorrang als bedoeld in artikel 4 van het verdrag van Parijs tot bescherming van de Industriële Eigendom*
Groot-Brittannië, dd. 17 07 1997, nr. 2067437, WELLS Andrew Michael.
- 14 *Vermelding van de naam van de werkelijke ontwerper van de tekening*
WELLS Andrew Michael
- 18 *Dagtekening van de aanvraag van de vernieuwing*
14.12.2007

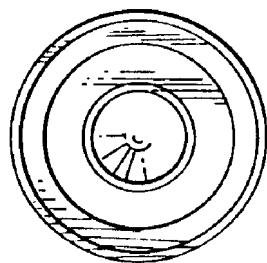
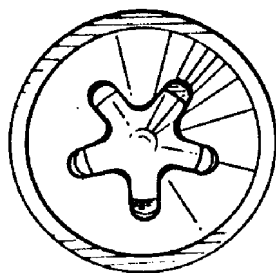
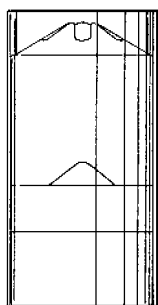
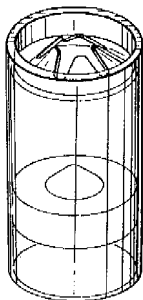

- 01 *Numéro d'enregistrement*
29265-00
Numéro, date et heure du dépôt
73951-00 05.01.1998, 14.00

- 02 *Date d'échéance*
05.01.2013
- 03 *Nom du déposant*
THE COCA-COLA COMPANY,
Delaware corporation
- 04 *Adresse (rue et numéro) du déposant*
310 North Avenue
- 05 *Code postal, localité et pays du déposant*
Atlanta - Georgia 30312,
Etats-Unis d'Amérique
- 06 *Nom et adresse du mandataire ou indication de l'adresse postale du déposant*
Dennemeyer & Associates SA
55 rue des Bruyères
L-1274 Howald
Luxembourg.
- 08 *Reproduction du dessin ou modèle*
VOIR REPRODUCTION(S)
- 11 *Indication du produit suivi de la (des) classe(s) et de la (des) sous-classe(s)*
Verre (cl 7-01).
- 13 *Droit de priorité visé à l'article 4 de la Convention de Paris pour la protection de la Propriété Industrielle*
Etats-Unis d'Amérique, le 23 10 1997, no. 29/081738, MOUNTAIN JR: Maurice Geary; JUSTICE Steven Wayne.
- 14 *Indication du nom du véritable créateur du dessin ou modèle*
MOUNTAIN JR. Maurice Geary;
JUSTICE Steven Wayne
- 18 *Date de réception de la requête du renouvellement*
21.12.2007

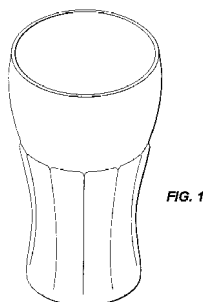

FIG. 1

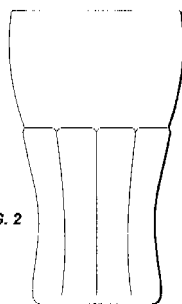

FIG. 2

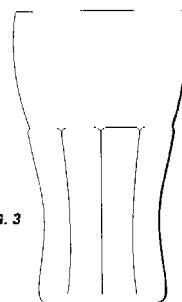

FIG. 3

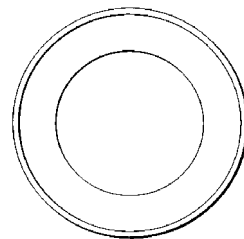

FIG. 4

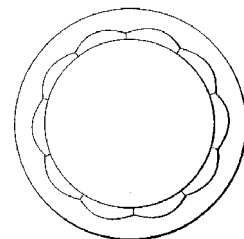

FIG. 5

- 01 *Numéro d'enregistrement*
29361-00
Numéro, date et heure du dépôt
74170-00 20.02.1998, 24.00
- 02 *Date d'échéance*
20.02.2013
- 03 *Nom du déposant*
SANTA & COLE EDICIONES DE
DISEÑO, S.A.
- 04 *Adresse (rue et numéro) du déposant*
Santissima Trinitat del Mont 10
- 05 *Code postal, localité et pays du déposant*
ES-08017 Barcelona,
Espagne
- 06 *Nom et adresse du mandataire ou indication de l'adresse postale du déposant*
Office Ernest T. FREYLINGER S.A.
234 route d'Arion
L-8010 Strassen
Luxembourg.
- 08 *Reproduction du dessin ou modèle*
VOIR REPRODUCTION(S)
- 11 *Indication du produit suivi de la (des) classe(s) et de la (des) sous-classe(s)*
Luminaire (cl 26-05).
- 13 *Droit de priorité visé à l'article 4 de la Convention de Paris pour la protection de la Propriété Industrielle*
Espagne, le 26 01 1998, no. 141 911,
SANTA & COLE EDICIONES DE
DISEÑO, S.A.
- 14 *Indication du nom du véritable créateur du dessin ou modèle*
CAMPRUBI Elisabeth Gali
- 18 *Date de réception de la requête du renouvellement*
17.12.2007

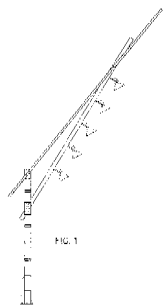

FIG. 1

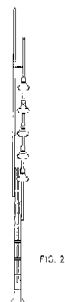

FIG. 2

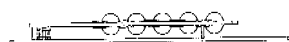
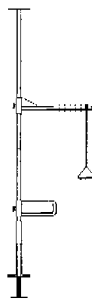
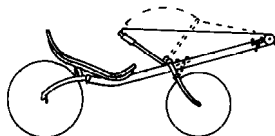

FIG. 3

- 01 *Inschrijvingsnummer*
29390-00
Nummer en dagtekening (dag en uur) van het depot
73808-00 18.11.1997, 10.00
- 02 *Vervaldatum*
18.11.2012
- 03 *Naam van de deposant*
KAMMA Peter Sierk
- 04 *Adres (straat en nummer) van de deposant*
Dillenburgstraat 51
- 05 *Postcode, plaats en land van de deposant*
4835 EB Breda,
Nederland
- 08 *Afbeelding van de tekening of het model*
ZIE AFBEELDING(EN)
- 11 *Vermelding van het voortbrengsel gevolgd door de aanduiding van de klasse(n) en onderklasse(n)*
Pakpaal (kl 6-01).
- 14 *Vermelding van de naam van de werkelijke ontwerper van de tekening*
KAMMA Peter Sierk
- 18 *Dagtekening van de aanvraag van de vernieuwing*
30.05.2007



- 01 *Inschrijvingsnummer*
29510-01
Nummer en dagtekening (dag en uur) van het depot
74165-01 20.02.1998, 24.00
- 02 *Vervaldatum*
20.02.2013
- 03 *Naam van de deposant*
Derk Frans Thijs
h.o.d.n. Thijs Industrial Designs
- 04 *Adres (straat en nummer) van de deposant*
Koorkerkstraat 10
- 05 *Postcode, plaats en land van de deposant*
4331 AW Middelburg,
Nederland
- 08 *Afbeelding van de tekening of het model*
ZIE AFBEELDING(EN)
- 11 *Vermelding van het voortbrengsel gevolgd door de aanduiding van de klasse(n) en onderklasse(n)*
Roeifiets (kl 12-11).
- 14 *Vermelding van de naam van de werkelijke ontwerper van de tekening*
THIJS Derk Frans
- 18 *Dagtekening van de aanvraag van de vernieuwing*
14.12.2007
- 01 *Inschrijvingsnummer*
29510-02
Nummer en dagtekening (dag en uur) van het depot
74165-02 20.02.1998, 24.00
- 02 *Vervaldatum*
20.02.2013
- 03 *Naam van de deposant*
Derk Frans Thijs
h.o.d.n. Thijs Industrial Designs
- 04 *Adres (straat en nummer) van de deposant*
Koorkerkstraat 10
- 05 *Postcode, plaats en land van de deposant*
4331 AW Middelburg,
Nederland



- 08 *Afbeelding van de tekening of het model*
ZIE AFBEELDING(EN)
- 11 *Vermelding van het voortbrengsel gevolgd door de aanduiding van de klasse(n) en onderklasse(n)*
Roeifiets (kl 12-11).
- 14 *Vermelding van de naam van de werkelijke ontwerper van de tekening*
THIJS Derk Frans
- 18 *Dagtekening van de aanvraag van de vernieuwing*
14.12.2007

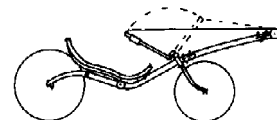

- 01 *Inschrijvingsnummer*
29698-01
Nummer en dagtekening (dag en uur) van het depot
73904-01 12.12.1997, 24.00
- 02 *Vervaldatum*
12.12.2012
- 03 *Naam van de deposant*
Honeywell Inc.,
Delaware corporation
- 04 *Adres (straat en nummer) van de deposant*
Honeywell Plaza
- 05 *Postcode, plaats en land van de deposant*
Minneapolis - MN 55440-0524,
Ver.St.v.Am
- 06 *Naam en adres van de gemachtigde of vermelding van het correspondentie-adres van de deposant*
Bureau Gevers N.V.
Holidaystraat 5
B-1831 Diegem
België.
- 08 *Afbeelding van de tekening of het model*
ZIE AFBEELDING(EN)
- 11 *Vermelding van het voortbrengsel gevolgd door de aanduiding van de klasse(n) en onderklasse(n)*
Thermostaat behuizing (kl 10-05).
- 13 *Recht van voorrang als bedoeld in artikel 4 van het verdrag van Parijs tot bescherming van de Industriële Eigendom*
Ver.St.v.Am., dd. 13 06 1997, nr. 29/
072.357, ODOM James A.; INGE-
BRITSON Jolayne K.; SMITH
Timothy J.
- 14 *Vermelding van de naam van de werkelijke ontwerper van de tekening*
ODOM James A.; INGE-
BRITSON Jolayne K.; SMITH Timothy J.
- 18 *Dagtekening van de aanvraag van de vernieuwing*
06.12.2007

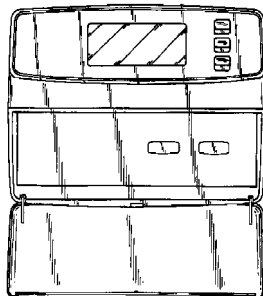
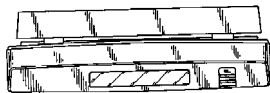
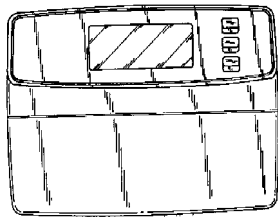
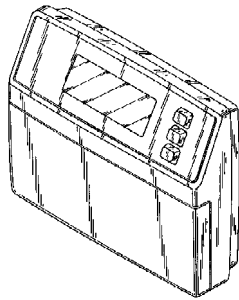
01 *Inschrijvingsnummer***29698-02***Nummer en dagtekening (dag en uur) van het depot*

73904-02 12.12.1997 , 24.00

02 *Vervaldatum*

12.12.2012

03 *Naam van de deposant*Honeywell Inc.,
Delaware corporation04 *Adres (straat en nummer) van de deposant*

Honeywell Plaza

05 *Postcode, plaats en land van de deposant*Minneapolis - MN 55440-0524,
Ver.St.v.Am06 *Naam en adres van de gemachtigde of vermelding van het correspondentie-adres van de deposant*Bureau Gevers N.V.
Holidaystraat 5
B-1831 Diegem
België.08 *Afbeelding van de tekening of het model*

ZIE AFBEELDING(EN)

11 *Vermelding van het voortbrengsel gevolgd door de aanduiding van de klasse(n) en onderklasse(n)*

Thermostaat behuizing (kl 10-05).

13 *Recht van voorrang als bedoeld in artikel 4 van het verdrag van Parijs tot bescherming van de Industriële Eigendom*Ver.St.v.Am., dd. 13 06 1997, nr. 29/
072.357, ODOM James A.; INGE-
BRITSON Jolayne K.; SMITH
Timothy J.14 *Vermelding van de naam van de werkelijke ontwerper van de tekening*ODOM James A.; INGEBRITSON
Jolayne K.; SMITH Timothy J.18 *Dagtekening van de aanvraag van de vernieuwing*

06.12.2007

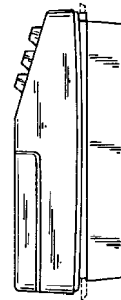
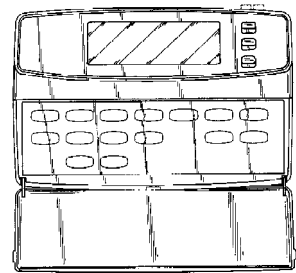
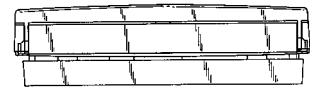
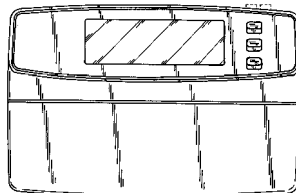
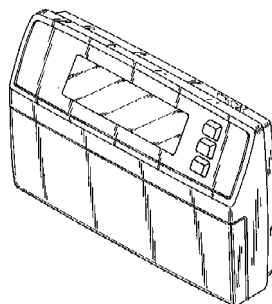
01 *Inschrijvingsnummer***29698-03***Nummer en dagtekening (dag en uur) van het depot*

73904-03 12.12.1997 , 24.00

02 *Vervaldatum*

12.12.2012

03 *Naam van de deposant*Honeywell Inc.,
Delaware corporation04 *Adres (straat en nummer) van de deposant*

Honeywell Plaza

05 *Postcode, plaats en land van de deposant*Minneapolis - MN 55440-0524,
Ver.St.v.Am06 *Naam en adres van de gemachtigde of vermelding van het correspondentie-adres van de deposant*Bureau Gevers N.V.
Holidaystraat 5
B-1831 Diegem
België.08 *Afbeelding van de tekening of het model*

ZIE AFBEELDING(EN)

- 11 *Vermelding van het voortbrengsel gevolgd door de aanduiding van de klasse(n) en onderklasse(n)*
Thermostaat behuizing (kl 10-05).
- 13 *Recht van voorrang als bedoeld in artikel 4 van het verdrag van Parijs tot bescherming van de Industriële Eigendom*
Ver.St.v.Am., dd. 13 06 1997, nr. 29/072.357, ODOM James A.; INGEBRITSON Jolayne K.; SMITH Timothy J.
- 14 *Vermelding van de naam van de werkelijke ontwerper van de tekening*
ODOM James A.; INGEBRITSON Jolayne K.; SMITH Timothy J.
- 18 *Dagtekening van de aanvraag van de vernieuwing*
06.12.2007

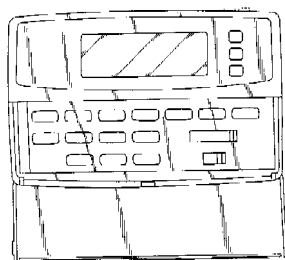
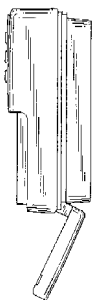
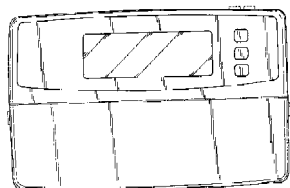
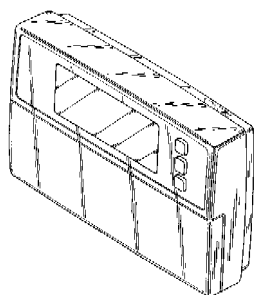

- 01 *Inschrijvingsnummer*
29698-04
Nummer en dagtekening (dag en uur) van het depot
73904-04 12.12.1997, 24.00
- 02 *Vervaldatum*
12.12.2012
- 03 *Naam van de deposant*
Honeywell Inc.,
Delaware corporation
- 04 *Adres (straat en nummer) van de deposant*
Honeywell Plaza
- 05 *Postcode, plaats en land van de deposant*
Minneapolis - MN 55440-0524,
Ver.St.v.Am
- 06 *Naam en adres van de gemachtigde of vermelding van het correspondentie-adres van de deposant*
Bureau Gevers N.V.
Holidaystraat 5
B-1831 Diegem
België.
- 08 *Afbeelding van de tekening of het model*
ZIE AFBEELDING(EN)
- 11 *Vermelding van het voortbrengsel gevolgd door de aanduiding van de klasse(n) en onderklasse(n)*
Thermostaat behuizing (kl 10-05).
- 13 *Recht van voorrang als bedoeld in artikel 4 van het verdrag van Parijs tot bescherming van de Industriële Eigendom*
Ver.St.v.Am., dd. 13 06 1997, nr. 29/072.357, ODOM James A.; INGEBRITSON Jolayne K.; SMITH Timothy J.
- 14 *Vermelding van de naam van de werkelijke ontwerper van de tekening*
ODOM James A.; INGEBRITSON Jolayne K.; SMITH Timothy J.
- 18 *Dagtekening van de aanvraag van de vernieuwing*
06.12.2007

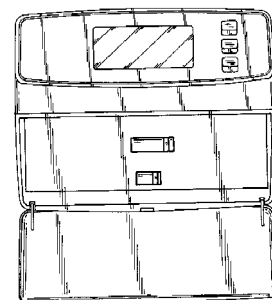

- 01 *Inschrijvingsnummer*
29698-05
Nummer en dagtekening (dag en uur) van het depot
73904-05 12.12.1997, 24.00
- 02 *Vervaldatum*
12.12.2012
- 03 *Naam van de deposant*
Honeywell Inc.,
Delaware corporation
- 04 *Adres (straat en nummer) van de deposant*
Honeywell Plaza
- 05 *Postcode, plaats en land van de deposant*
Minneapolis - MN 55440-0524,
Ver.St.v.Am
- 06 *Naam en adres van de gemachtigde of vermelding van het correspondentie-adres van de deposant*
Bureau Gevers N.V.
Holidaystraat 5
B-1831 Diegem
België.
- 08 *Afbeelding van de tekening of het model*
ZIE AFBEELDING(EN)
- 11 *Vermelding van het voortbrengsel gevolgd door de aanduiding van de klasse(n) en onderklasse(n)*
Thermostaat behuizing (kl 10-05).
- 13 *Recht van voorrang als bedoeld in artikel 4 van het verdrag van Parijs tot bescherming van de Industriële Eigendom*
Ver.St.v.Am., dd. 13 06 1997, nr. 29/072.357, ODOM James A.; INGEBRITSON Jolayne K.; SMITH Timothy J.
- 14 *Vermelding van de naam van de werkelijke ontwerper van de tekening*
ODOM James A.; INGEBRITSON Jolayne K.; SMITH Timothy J.
- 18 *Dagtekening van de aanvraag van de vernieuwing*
06.12.2007

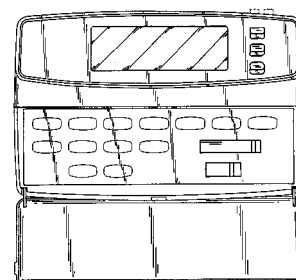

01 *Inschrijvingsnummer***29848-00***Nummer en dagtekening (dag en uur) van het depot*

74498-00 18.05.1998 , 24.00

02 *Vervaldatum*

18.05.2013

03 *Naam van de deposant*Superior Modular Products
Incorporated,
Delaware corporation04 *Adres (straat en nummer) van de deposant*

130-B Buckeye Cove Road

05 *Postcode, plaats en land van de deposant*Swannanoa, North Carolina 28778,
Ver.St.v.Am06 *Naam en adres van de gemachtigde of vermelding van het correspondentie-adres van de deposant*VEREENIGDE
Johan de Wittlaan 7
2517 JR Den Haag
Nederland.08 *Afbeelding van de tekening of het model*

ZIE AFBEELDING(EN)

11 *Vermelding van het voortbrengsel gevolgd door de aanduiding van de klasse(n) en onderklasse(n)*

Kap voor elektrische connector (kl 13-03).

13 *Recht van voorrang als bedoeld in artikel 4 van het verdrag van Parijs tot bescherming van de Industriële Eigendom*Ver.St.v.Am., dd. 25 11 1997, nr. 29/
079,778, BROWNELL Kenneth W.;
SHRAM John G.14 *Vermelding van de naam van de werkelijke ontwerper van de tekening*BROWNELL Kenneth W.; SHRAM
John G.18 *Dagtekening van de aanvraag van de vernieuwing*

28.12.2007

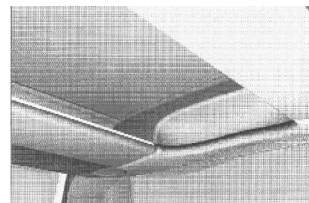
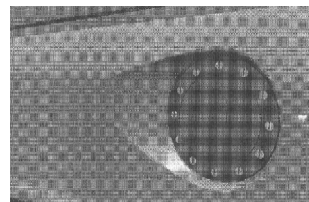
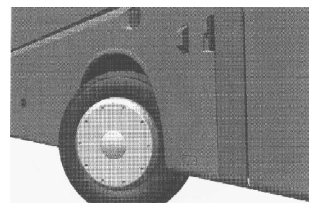
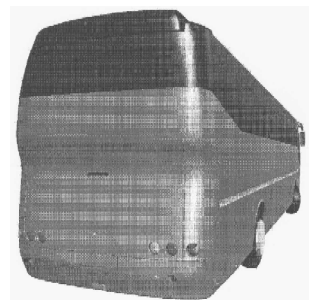
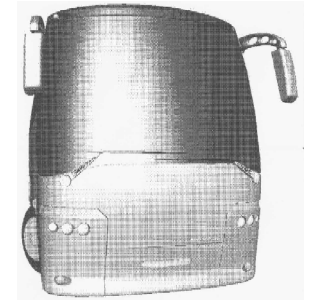
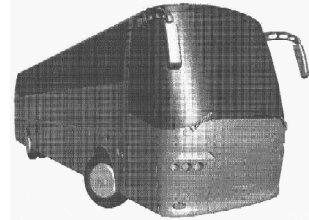
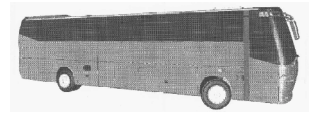
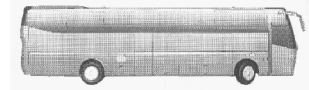
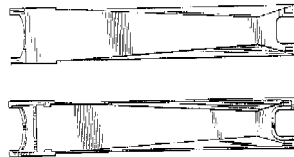
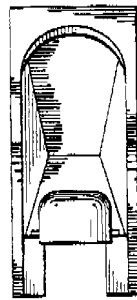
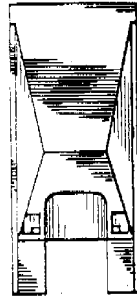
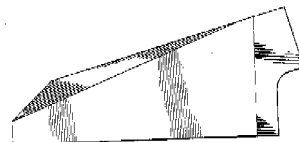
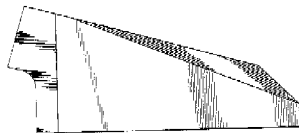
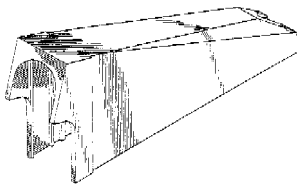
01 *Inschrijvingsnummer***30034-00***Nummer en dagtekening (dag en uur) van het depot*

74607-00 22.06.1998 , 14.00

02 *Vervaldatum*

22.06.2013

03 *Naam van de deposant*

VDL Bova B.V.

04 *Adres (straat en nummer) van de deposant*

De Vest 9

05 *Postcode, plaats en land van de deposant*5555 XL Valkenswaard,
Nederland06 *Naam en adres van de gemachtigde of vermelding van het correspondentie-adres van de deposant*Octrooibureau Arnold & Siedsma
Sweelinckplein 1
2517 GK 's-Gravenhage
Nederland.08 *Afbeelding van de tekening of het model*

ZIE AFBEELDING(EN)

11 *Vermelding van het voortbrengsel gevolgd door de aanduiding van de klasse(n) en onderklasse(n)*

Autobus (kl 12-08).

15 *Vermelding van de uiterlijke opschortingsdatum van de publicatie*

22.06.1999

18 *Dagtekening van de aanvraag van de vernieuwing*

28.12.2007

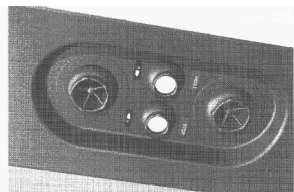
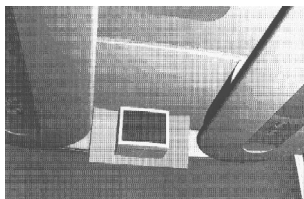

- 01 *Inschrijvingsnummer*
34911-00
Nummer en dagtekening (dag en uur) van het depot
06540-00 23.12.2002 , 11.00
- 02 *Vervaldatum*
23.12.2012
- 03 *Naam van de deposant*
ALPHATRONICS NV
- 04 *Adres (straat en nummer) van de deposant*
Brandstraat 8 a
- 05 *Postcode, plaats en land van de deposant*
9160 Lokeren,
België
- 08 *Afbeelding van de tekening of het model*
ZIE AFBEELDING(EN)
- 11 *Vermelding van het voortbrengsel gevolgd door de aanduiding van de klasse(n) en onderklasse(n)*
Frontplaat (kl 6-04; 20-02, 03).
- 18 *Dagtekening van de aanvraag van de vernieuwing*
05.12.2007

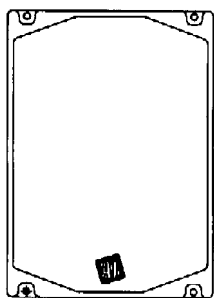

- 01 *Inschrijvingsnummer*
35029-00
Nummer en dagtekening (dag en uur) van het depot
79923-00 11.10.2002 , 10.00
- 02 *Vervaldatum*
11.10.2012
- 03 *Naam van de deposant*
N.V. Masterfoods S.A.
- 04 *Adres (straat en nummer) van de deposant*
Kleine Kloosterstraat 8
- 05 *Postcode, plaats en land van de deposant*
1932 St. Stevens Woluwe,
België
- 06 *Naam en adres van de gemachtigde of vermelding van het correspondentie-adres van de deposant*
Freshfields Bruckhaus Deringer
Strawinskyalaan 10
1077 XZ Amsterdam
Nederland.
- 08 *Afbeelding van de tekening of het model*
ZIE AFBEELDING(EN)
- 11 *Vermelding van het voortbrengsel gevolgd door de aanduiding van de klasse(n) en onderklasse(n)*
Verpakking (kl 9-05).
- 12 *Beschrijving van de kenmerkende eigenschappen van het nieuwe uiterlijk van het voortbrengsel; in voorkomend geval, vermelding van de onderdelen van de tekening of het model waarop de kleuren betrekking hebben*
Afb. 1: verpakking; afb. 2a: verpakking, voorzijde; afb. 2b: verpakking, achterzijde.
- 14 *Vermelding van de naam van de werkelijke ontwerper van de tekening*
VINGERLING Sandra; VENANCIO Gabriel; MEJZLIK Pavel
- 18 *Dagtekening van de aanvraag van de vernieuwing*
08.10.2007

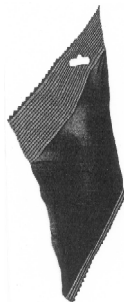
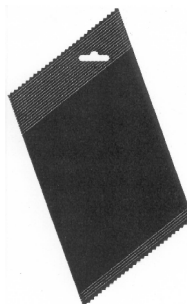

- 01 *Numéro d'enregistrement*
35059-00
Numéro, date et heure du dépôt
80088-00 22.11.2002 , 11.55
- 02 *Date d'échéance*
22.11.2012
- 03 *Nom du déposant*
GlaxoSmithKline Consumer
Healthcare
GmbH & Co. KG
- 04 *Adresse (rue et numéro) du déposant*
Bussmatten 1
- 05 *Code postal, localité et pays du déposant*
D-77815 Buehl (Baden),
Allemagne
- 06 *Nom et adresse du mandataire ou indication de l'adresse postale du déposant*
Bureau Gevers S.A.
Holidaystraat 5
B-1831 Diegem
Belgique.
- 08 *Reproduction du dessin ou modèle*
VOIR REPRODUCTION(S)
- 11 *Indication du produit suivi de la (des) classe(s) et de la (des) sous-classe(s)*
Brosse à dents (kl 4-02).
- 13 *Droit de priorité visé à l'article 4 de la Convention de Paris pour la protection de la Propriété Industrielle*
Grande-Bretagne, le 24 05 2002, no. 3003939, GlaxoSmithKline Consumer Healthcare GmbH & Co. KG.
- 14 *Indication du nom du véritable créateur du dessin ou modèle*
GEIBERGER Christoph; MULLER Wolf-Dieter.
- 18 *Date de réception de la requête du renouvellement*
21.11.2007



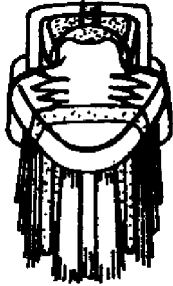

01 *Inschrijvingsnummer*

35108-00

Nummer en dagtekening (dag en uur) van het depot

79953-00 16.10.2002 , 14.00

02 *Vervaldatum*

16.10.2012

03 *Naam van de deposant*

Mars U.K. Limited

04 *Adres (straat en nummer) van de deposant*

3D Dundee Road

05 *Postcode, plaats en land van de deposant*

SL1 4LG Slough,
Groot-Brittannië

06 *Naam en adres van de gemachtigde of vermelding van het correspondentie-adres van de deposant*

Freshfields Bruckhaus Deringer
Strawinskylaan 10
1077 XZ Amsterdam
Nederland.

08 *Afbeelding van de tekening of het model*

ZIE AFBEELDING(EN)

09 *Vermelding van de kleur(en)*

zwart, rood, wit, goudkleurig

11 *Vermelding van het voortbrengsel gevolgd door de aanduiding van de klasse(n) en onderklasse(n)*

Lettertype (kl 18-03).

13 *Recht van voorrang als bedoeld in artikel 4 van het verdrag van Parijs tot bescherming van de Industriële Eigendom*

Groot-Brittannië, dd. 18 04 2002, nr. 3003024, Mars U.K. Limited.

14 *Vermelding van de naam van de werkelijke ontwerper van de tekening*

KNOWLES Jones Ritchie

18 *Dagtekening van de aanvraag van de vernieuwing*

08.10.2007



01 *Numéro d'enregistrement*

35121-00

Numéro, date et heure du dépôt

80133-00 11.12.2002 , 14.00

02 *Date d'échéance*

11.12.2012

03 *Nom du déposant*

SUNNY DELIGHT BEVERAGES
EUROPE SARL

04 *Adresse (rue et numéro) du déposant*

122 Rue Adolphe Fischer

05 *Code postal, localité et pays du déposant*

L-1521 Luxembourg,
Grand-Duché de Luxembourg

06 *Nom et adresse du mandataire ou indication de l'adresse postale du déposant*

Bureau Gevers S.A.
Holidaystraat 5
B-1831 Diegem
Belgique.

08 *Reproduction du dessin ou modèle*

VOIR REPRODUCTION(S)

11 *Indication du produit suivi de la (des) classe(s) et de la (des) sous-classe(s)*

Bouteille (cl 9-01).

13 *Droit de priorité visé à l'article 4 de la Convention de Paris pour la protection de la Propriété Industrielle*

Grande-Bretagne, le 24 06 2002, no. 3004743, THE PROTECTOR & GAMBLE COMPANY.

14 *Indication du nom du véritable créateur du dessin ou modèle*

BECK Wolfram; Heilmann Oliver

18 *Date de réception de la requête du renouvellement*

06.12.2007

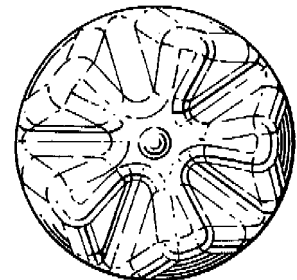
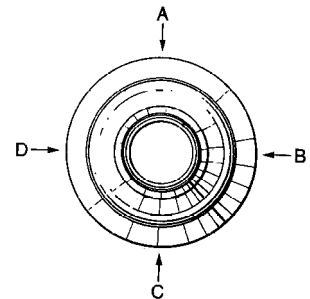
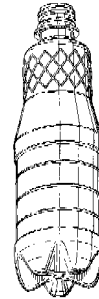



06 *Naam en adres van de gemachtigde of vermelding van het correspondentie-adres van de deposant*

Algemeen Octrooi- en Merkenbureau
John F. Kennedylaan 2
5612 AB Eindhoven
Nederland.

08 *Afbeelding van de tekening of het model*
ZIE AFBEELDING(EN)

11 *Vermelding van het voortbrengsel gevolgd door de aanduiding van de klasse(n) en onderklasse(n)*

Luidspreker (kl 14-01).

13 *Recht van voorrang als bedoeld in artikel 4 van het verdrag van Parijs tot bescherming van de Industriële Eigendom*

Groot-Brittannië, dd. 06 08 2002, nr. 3006022, KH Technology Corporation.

18 *Dagtekening van de aanvraag van de vernieuwing*

24.12.2007

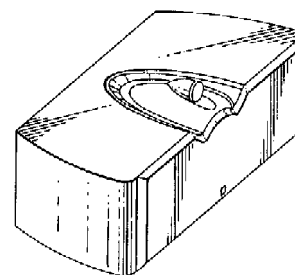
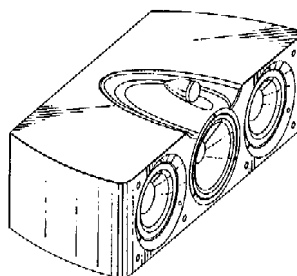
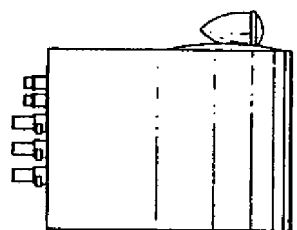
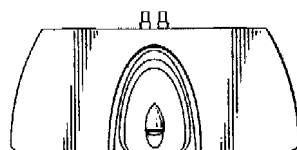
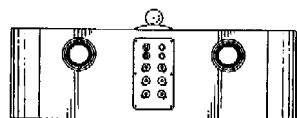
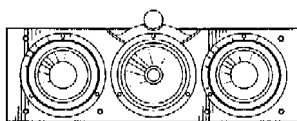

01 *Inschrijvingsnummer*

35169-02

Nummer en dagtekening (dag en uur) van het depot

80203-02 23.12.2002 , 24.00

02 *Vervaldatum*

23.12.2012

03 *Naam van de deposant*

KH TECHNOLOGY CORPORATION

04 *Adres (straat en nummer) van de deposant*

Floor 2, Zephyr House, Mary Street

05 *Postcode, plaats en land van de deposant*

Georgetown - Grand Cayman,
Kaaiman Eilanden

06 *Naam en adres van de gemachtigde of vermelding van het correspondentie-adres van de deposant*

Algemeen Octrooi- en Merkenbureau
John F. Kennedylaan 2
5612 AB Eindhoven
Nederland.

08 *Afbeelding van de tekening of het model*
ZIE AFBEELDING(EN)

11 *Vermelding van het voortbrengsel gevolgd door de aanduiding van de klasse(n) en onderklasse(n)*

Luidspreker (kl 14-01).

13 *Recht van voorrang als bedoeld in artikel 4 van het verdrag van Parijs tot bescherming van de Industriële Eigendom*

Groot-Brittannië, dd. 06 08 2002, nr. 3006021, KH Technology Corporation.

18 *Dagtekening van de aanvraag van de vernieuwing*

24.12.2007

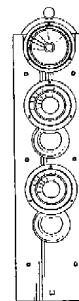

01 *Inschrijvingsnummer*

35169-01

Nummer en dagtekening (dag en uur) van het depot

80203-01 23.12.2002 , 24.00

02 *Vervaldatum*

23.12.2012

03 *Naam van de deposant*

KH TECHNOLOGY CORPORATION

04 *Adres (straat en nummer) van de deposant*

Floor 2, Zephyr House, Mary Street

05 *Postcode, plaats en land van de deposant*

Georgetown - Grand Cayman,
Kaaiman Eilanden

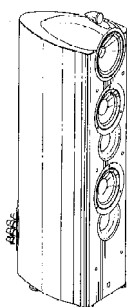
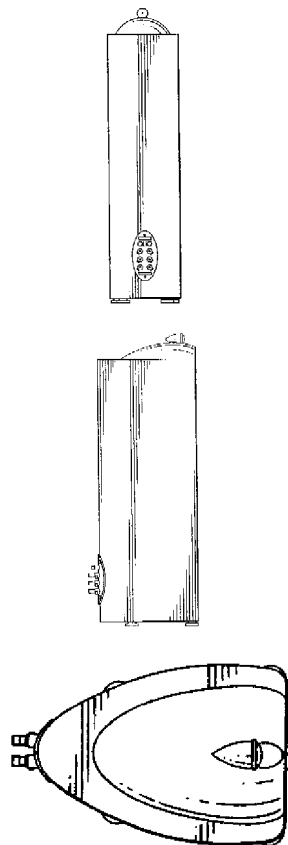

01 *Inschrijvingsnummer*
35169-03

Nummer en dagtekening (dag en uur) van het depot
80203-03 23.12.2002 , 24.00

02 *Vervaldatum*
23.12.2012

03 *Naam van de deposant*
KH TECHNOLOGY CORPORATION

04 *Adres (straat en nummer) van de deposant*
Floor 2, Zephyr House, Mary Street

05 *Postcode, plaats en land van de deposant*
Georgetown - Grand Cayman,
Kaaiman Eilanden

06 *Naam en adres van de gemachtigde of vermelding van het correspondentie-adres van de deposant*

Algemeen Octrooi- en Merkenbureau
John F. Kennedylaan 2
5612 AB Eindhoven
Nederland.

08 *Afbeelding van de tekening of het model*
ZIE AFBEELDING(EN)

11 *Vermelding van het voortbrengsel gevolgd door de aanduiding van de klasse(n) en onderklasse(n)*

Luidspreker (kl 14-01).

13 *Recht van voorrang als bedoeld in artikel 4 van het verdrag van Parijs tot bescherming van de Industriële Eigendom*

Groot-Brittannië, dd. 06 08 2002, nr. 3006020, KH Technology Corporation.

18 *Dagtekening van de aanvraag van de vernieuwing*
24.12.2007

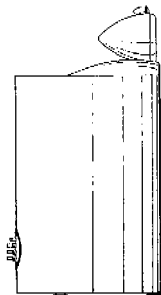
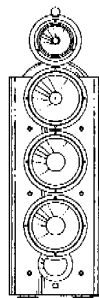

01 *Inschrijvingsnummer*
35194-00

Nummer en dagtekening (dag en uur) van het depot
79934-00 11.10.2002 , 15.55

02 *Vervaldatum*
11.10.2012

03 *Naam van de deposant*
SIAM SOPHON CP Ltd,
vennootschap naar Thais recht

04 *Adres (straat en nummer) van de deposant*
King Kaew Road 54/11 Mu 12,
Rachatawa, Bangplee

05 *Postcode, plaats en land van de deposant*
Samutprakam 10540,
Thailand

06 *Naam en adres van de gemachtigde of vermelding van het correspondentie-adres van de deposant*

CRIEL Stephane
Zuidstationstraat 34-36
9000 Gent
België.

08 *Afbeelding van de tekening of het model*
ZIE AFBEELDING(EN)

09 *Vermelding van de kleur(en)*
blauw, grijs, rood, oranje

11 *Vermelding van het voortbrengsel gevolgd door de aanduiding van de klasse(n) en onderklasse(n)*

Brandblusapparaat (kl 29-01).

18 *Dagtekening van de aanvraag van de vernieuwing*
04.10.2007

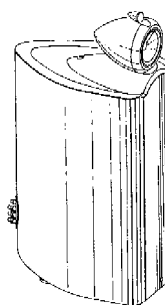
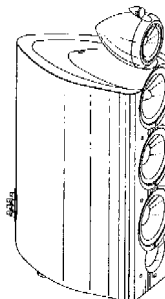
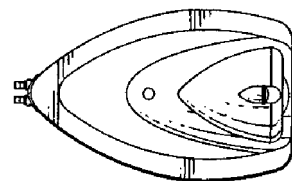



- 03 *Naam van de deposant*
GlaxoSmithKline K.K.
- 04 *Adres (straat en nummer) van de deposant*
6-15, Sendagaya 4-chome, Shibuya-ku
- 05 *Postcode, plaats en land van de deposant*
Tokyo 151-8566,
Japan
- 06 *Naam en adres van de gemachtigde of vermelding van het correspondentie-adres van de deposant*
Bureau Gevers N.V.
Holidaystraat 5
B-1831 Diegem
België.
- 08 *Afbeelding van de tekening of het model*
ZIE AFBEELDING(EN)
- 11 *Vermelding van het voortbrengsel gevolgd door de aanduiding van de klasse(n) en onderklasse(n)*
Lens voor inhalator (kl 24-04).
- 13 *Recht van voorrang als bedoeld in artikel 4 van het verdrag van Parijs tot bescherming van de Industriële Eigendom*
Japan, dd. 24 05 2002, nr. 2002-13917,
GlaxoSmithKline K.K.
- 14 *Vermelding van de naam van de werkelijke ontwerper van de tekening*
HATANAKA Satoshi
- 18 *Dagtekening van de aanvraag van de vernieuwing*
21.11.2007

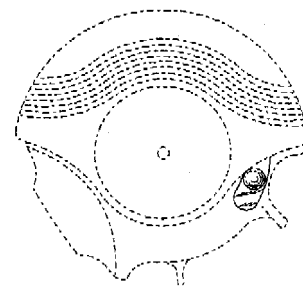
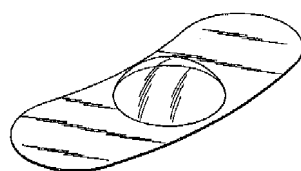
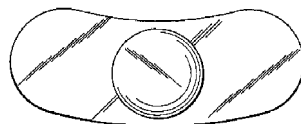
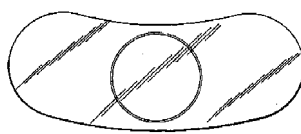

- 01 *Inschrijvingsnummer*
35219-00
Nummer en dagtekening (dag en uur) van het depot
80130-00 05.12.2002 , 24.00
- 02 *Vervaldatum*
05.12.2012
- 03 *Naam van de deposant*
Sony Ericsson Mobile
Communications AB
- 04 *Adres (straat en nummer) van de deposant*
Nya Vattentornet
- 05 *Postcode, plaats en land van de deposant*
S-221 88 Lund,
Zweden
- 06 *Naam en adres van de gemachtigde of vermelding van het correspondentie-adres van de deposant*
VEREENIGDE
Johan de Wittlaan 7
2517 JR Den Haag
Nederland.
- 08 *Afbeelding van de tekening of het model*
ZIE AFBEELDING(EN)
- 11 *Vermelding van het voortbrengsel gevolgd door de aanduiding van de klasse(n) en onderklasse(n)*
Hoofdband met oortelefoon en
microfoon (kl 14-01, 03).
- 13 *Recht van voorrang als bedoeld in artikel 4 van het verdrag van Parijs tot bescherming van de Industriële Eigendom*
Zweden, dd. 02 07 2002, nr. 02-1007,
Sony Ericsson Mobile Communica-
tions AB.
- 14 *Vermelding van de naam van de werkelijke ontwerper van de tekening*
AHLGREN Erik
- 18 *Dagtekening van de aanvraag van de vernieuwing*
04.12.2007

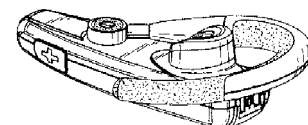
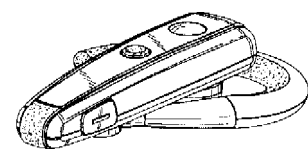

- 01 *Inschrijvingsnummer*
35212-00

Nummer en dagtekening (dag en uur) van het depot
80081-00 21.11.2002 , 14.10

- 02 *Vervaldatum*
21.11.2012

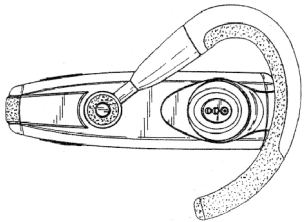
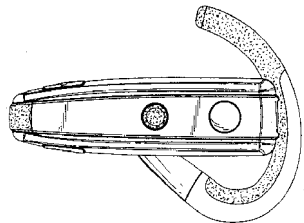
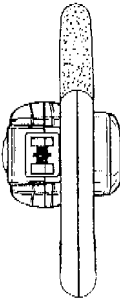
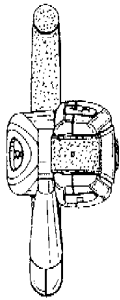
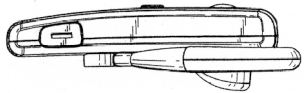
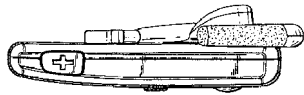

01 *Inschrijvingsnummer*
35226-00

Nummer en dagtekening (dag en uur) van het depot

80164-00 16.12.2002, 15.50

02 *Vervaldatum*
16.12.2012

03 *Naam van de deposant*
B.V. Kunststoffenindustrie Attema

04 *Adres (straat en nummer) van de deposant*
Schelluinsstraat 1

05 *Postcode, plaats en land van de deposant*
4203 NJ Gorinchem,
Nederland

06 *Naam en adres van de gemachtigde of vermelding van het correspondentie-adres van de deposant*

Elzas Noordzij B.V.
De Lairessestraat 159
1075 HK Amsterdam
Nederland.

08 *Afbeelding van de tekening of het model*
ZIE AFBELDING(EN)

11 *Vermelding van het voortbrengsel gevolgd door de aanduiding van de klasse(n) en onderklasse(n)*

Hijsoogclip (kl 8-08; 25-01, 02).

18 *Dagtekening van de aanvraag van de vernieuwing*
14.12.2007

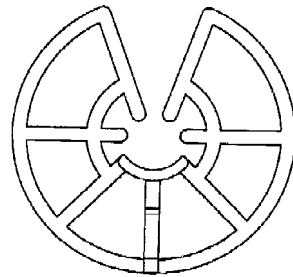
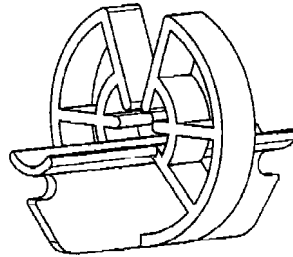

01 *Numéro d'enregistrement*
35228-00

Numéro, date et heure du dépôt
80172-00 18.12.2002, 15.10

02 *Date d'échéance*
18.12.2012

03 *Nom du déposant*
AstraZeneca AB

04 *Adresse (rue et numéro) du déposant*
Västra Mälarehamnen 9

05 *Code postal, localité et pays du déposant*
S-151 85 Södertälje,
Suède

06 *Nom et adresse du mandataire ou indication de l'adresse postale du déposant*
Bureau Gevers S.A.
Holidaystraat 5
B-1831 Diegem
Belgique.

08 *Reproduction du dessin ou modèle*
VOIR REPRODUCTION(S)

11 *Indication du produit suivi de la (des) classe(s) et de la (des) sous-classe(s)*
Inhalateur (cl 24-04).

13 *Droit de priorité visé à l'article 4 de la Convention de Paris pour la protection de la Propriété Industrielle*

Grande-Bretagne, le 20 06 2002, no. 3004628, AstraZeneca AB.

14 *Indication du nom du véritable créateur du dessin ou modèle*

JÖNSSON Jan; MANSSON Patrik;
OREBÄCK Malin

18 *Date de réception de la requête du renouvellement*
06.12.2007

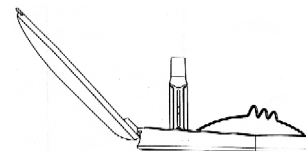
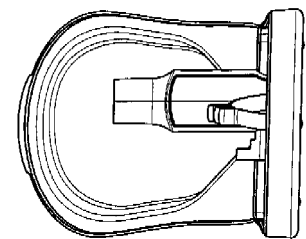
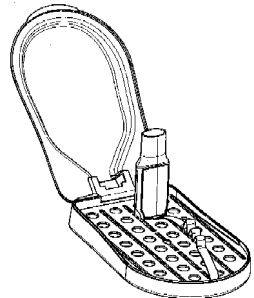
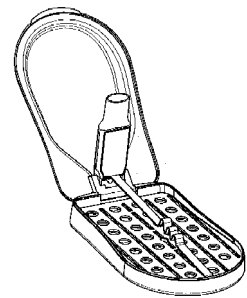
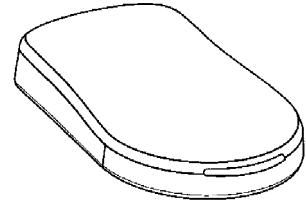

01 *Inschrijvingsnummer*
35229-00

Nummer en dagtekening (dag en uur) van het depot

80173-00 18.12.2002, 14.25

- 02 *Vervaldatum*
18.12.2012
- 03 *Naam van de deposant*
S.C. Johnson & Son, Inc.,
Wisconsin corporation
- 04 *Adres (straat en nummer) van de deposant*
1525 Howe Street
- 05 *Postcode, plaats en land van de deposant*
Racine - Wisconsin 53403,
Ver.St.v.Am
- 06 *Naam en adres van de gemachtigde of vermelding van het correspondentie-adres van de deposant*
Octrooibureau Vriesendorp & Gaade
B.V.
Dr. Kuiperstraat 6
2514 BB 's-Gravenhage
Nederland.
- 08 *Afbeelding van de tekening of het model*
ZIE AFBEELDING(EN)
- 11 *Vermelding van het voortbrengsel gevolgd door de aanduiding van de klasse(n) en onderklasse(n)*
Luchtverfrisser (kl 23-04).
- 13 *Recht van voorrang als bedoeld in artikel 4 van het verdrag van Parijs tot bescherming van de Industriële Eigendom*
Ver.St.v.Amerika, dd. 19 06 2002, nr. 29/
162.685, McCoy Ryan, Birkholz Doug;
Petersen Sean.
- 14 *Vermelding van de naam van de werkelijke ontwerper van de tekening*
MCCOY Ryan; BIRKHOLZ Doug;
PETERSEN Sean
- 18 *Dagtekening van de aanvraag van de vernieuwing*
05.12.2007

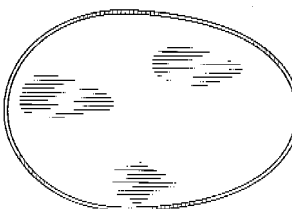
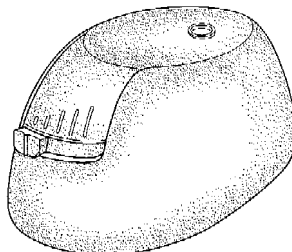
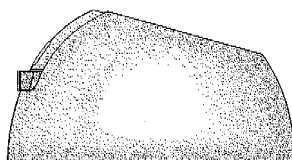
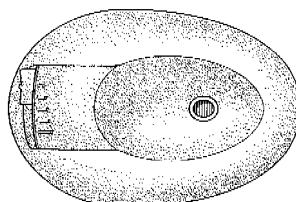
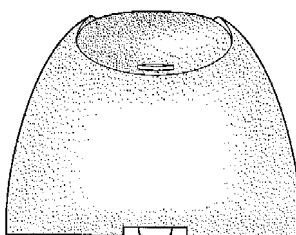
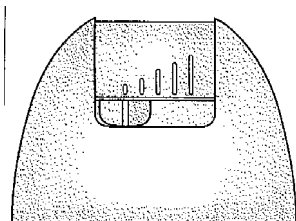

- 01 *Inschrijvingsnummer*
35293-00
Nummer en dagtekening (dag en uur) van het depot
06581-00 24.06.2003 , 10.00
- 02 *Vervaldatum*
24.06.2013
- 03 *Naam van de deposant*
DHONDT Paul
- 04 *Adres (straat en nummer) van de deposant*
Steenweg Deinze 43 A
- 05 *Postcode, plaats en land van de deposant*
9810 Nazareth,
België
- 08 *Afbeelding van de tekening of het model*
ZIE AFBEELDING(EN)
- 11 *Vermelding van het voortbrengsel gevolgd door de aanduiding van de klasse(n) en onderklasse(n)*
Plintprofiel (kl 25-01).
- 14 *Vermelding van de naam van de werkelijke ontwerper van de tekening*
DHONDT Paul
- 18 *Dagtekening van de aanvraag van de vernieuwing*
06.12.2007

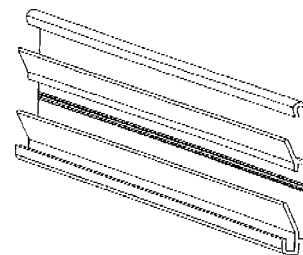
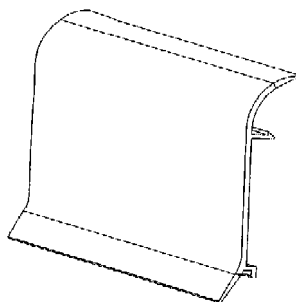

- 01 *Inschrijvingsnummer*
35334-00
Nummer en dagtekening (dag en uur) van het depot
80156-00 11.12.2002 , 24.00
- 02 *Vervaldatum*
11.12.2012
- 03 *Naam van de deposant*
Huntleigh Technology Limited
- 04 *Adres (straat en nummer) van de deposant*
310-312 Dallow Road
- 05 *Postcode, plaats en land van de deposant*
Luton, Bedfordshire LU1 1SS,
Groot-Brittannië
- 06 *Naam en adres van de gemachtigde of vermelding van het correspondentie-adres van de deposant*
VEREENIGDE
Johan de Wittlaan 7
2517 JR Den Haag
Nederland.
- 08 *Afbeelding van de tekening of het model*
ZIE AFBEELDING(EN)
- 11 *Vermelding van het voortbrengsel gevolgd door de aanduiding van de klasse(n) en onderklasse(n)*
Behuizing voor medisch apparaat (kl 24-01).
- 13 *Recht van voorrang als bedoeld in artikel 4 van het verdrag van Parijs tot bescherming van de Industriële Eigendom*
Groot-Brittannië, dd. 21 06 2002, nr.
3004659, Huntleigh Technology PLC.
- 14 *Vermelding van de naam van de werkelijke ontwerper van de tekening*
BAILY Greg
- 18 *Dagtekening van de aanvraag van de vernieuwing*
07.12.2007

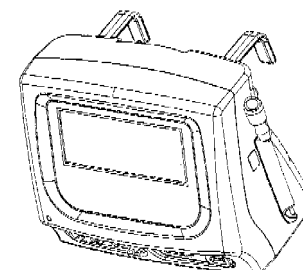

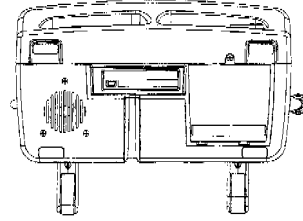
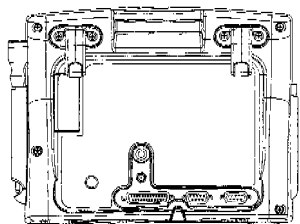
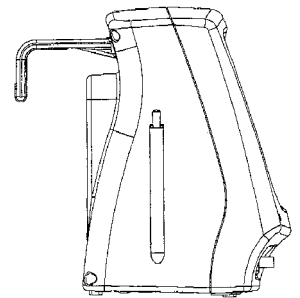
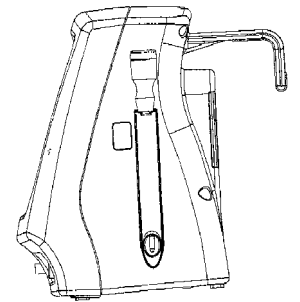
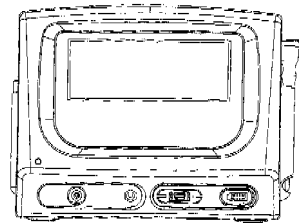
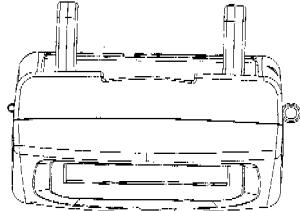
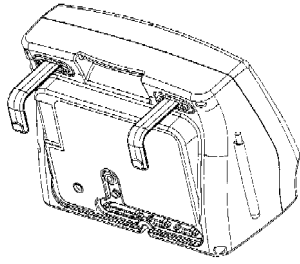

- 01 *Inschrijvingsnummer*
35336-01

Nummer en dagtekening (dag en uur) van het depot

80193-01 23.12.2002 , 24.00

- 02 *Vervaldatum*
23.12.2012

- 03 *Naam van de deposant*
Smurfit Munksjö Packaging AB

- 04 *Adres (straat en nummer) van de deposant*
P.O. Box 826

- 05 *Postcode, plaats en land van de deposant*
S-382 28 Nybro,
Zweden

- 06 *Naam en adres van de gemachtigde of vermelding van het correspondentie-adres van de deposant*

VEREENIGDE
Johan de Wittlaan 7
2517 JR Den Haag
Nederland.

- 08 *Afbeelding van de tekening of het model*
ZIE AFBEELDING(EN)

- 11 *Vermelding van het voortbrengsel gevolgd door de aanduiding van de klasse(n) en onderklasse(n)*

Houder voor blikjes (kl 9-01, 03).

- 14 *Vermelding van de naam van de werkelijke ontwerper van de tekening*
KARLSSON Kenneth

- 18 *Dagtekening van de aanvraag van de vernieuwing*
18.12.2007

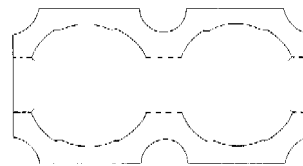

- 01 *Inschrijvingsnummer*
35336-02

Nummer en dagtekening (dag en uur) van het depot

80193-02 23.12.2002 , 24.00

- 02 *Vervaldatum*
23.12.2012

- 03 *Naam van de deposant*
Smurfit Munksjö Packaging AB

- 04 *Adres (straat en nummer) van de deposant*
P.O. Box 826

- 05 *Postcode, plaats en land van de deposant*
S-382 28 Nybro,
Zweden

- 06 *Naam en adres van de gemachtigde of vermelding van het correspondentie-adres van de deposant*

VEREENIGDE
Johan de Wittlaan 7
2517 JR Den Haag
Nederland.

- 08 *Afbeelding van de tekening of het model*
ZIE AFBEELDING(EN)

- 11 *Vermelding van het voortbrengsel gevolgd door de aanduiding van de klasse(n) en onderklasse(n)*

Houder voor blikjes (kl 9-01, 03).

- 14 *Vermelding van de naam van de werkelijke ontwerper van de tekening*
KARLSSON Kenneth

- 18 *Dagtekening van de aanvraag van de vernieuwing*
18.12.2007

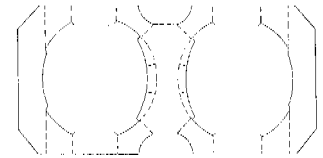

- 01 *Inschrijvingsnummer*
35336-03

Nummer en dagtekening (dag en uur) van het depot

80193-03 23.12.2002 , 24.00

- 02 *Vervaldatum*
23.12.2012

- 03 *Naam van de deposant*
Smurfit Munksjö Packaging AB

- 04 *Adres (straat en nummer) van de deposant*
P.O. Box 826

- 05 *Postcode, plaats en land van de deposant*
S-382 28 Nybro,
Zweden

- 06 *Naam en adres van de gemachtigde of vermelding van het correspondentie-adres van de deposant*

VEREENIGDE
Johan de Wittlaan 7
2517 JR Den Haag
Nederland.

- 08 *Afbeelding van de tekening of het model*
ZIE AFBEELDING(EN)

- 11 *Vermelding van het voortbrengsel gevolgd door de aanduiding van de klasse(n) en onderklasse(n)*

Houder voor blikjes (kl 9-01, 03).

- 14 *Vermelding van de naam van de werkelijke ontwerper van de tekening*
KARLSSON Kenneth

- 18 *Dagtekening van de aanvraag van de vernieuwing*
18.12.2007



- 01 *Inschrijvingsnummer*
35336-04
Nummer en dagtekening (dag en uur) van het depot
80193-04 23.12.2002 , 24.00
- 02 *Vervaldatum*
23.12.2012
- 03 *Naam van de deposant*
Smurfit Munksjö Packaging AB
- 04 *Adres (straat en nummer) van de deposant*
P.O. Box 826
- 05 *Postcode, plaats en land van de deposant*
S-382 28 Nybro,
Zweden
- 06 *Naam en adres van de gemachtigde of vermelding van het correspondentie-adres van de deposant*
VEREENIGDE
Johan de Wittlaan 7
2517 JR Den Haag
Nederland.
- 08 *Afbeelding van de tekening of het model*
ZIE AFBEELDING(EN)
- 11 *Vermelding van het voortbrengsel gevolgd door de aanduiding van de klasse(n) en onderklasse(n)*
Houder voor blikjes (kl 9-01, 03).
- 14 *Vermelding van de naam van de werkelijke ontwerper van de tekening*
KARLSSON Kenneth
- 18 *Dagtekening van de aanvraag van de vernieuwing*
18.12.2007

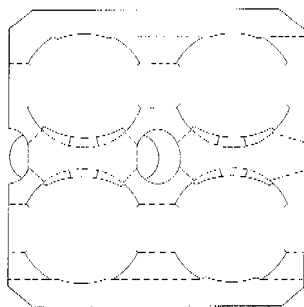

- 01 *Inschrijvingsnummer*
35336-05
Nummer en dagtekening (dag en uur) van het depot
80193-05 23.12.2002 , 24.00

- 02 *Vervaldatum*
23.12.2012
- 03 *Naam van de deposant*
Smurfit Munksjö Packaging AB
- 04 *Adres (straat en nummer) van de deposant*
P.O. Box 826
- 05 *Postcode, plaats en land van de deposant*
S-382 28 Nybro,
Zweden
- 06 *Naam en adres van de gemachtigde of vermelding van het correspondentie-adres van de deposant*
VEREENIGDE
Johan de Wittlaan 7
2517 JR Den Haag
Nederland.
- 08 *Afbeelding van de tekening of het model*
ZIE AFBEELDING(EN)
- 11 *Vermelding van het voortbrengsel gevolgd door de aanduiding van de klasse(n) en onderklasse(n)*
Houder voor blikjes (kl 9-01, 03).
- 14 *Vermelding van de naam van de werkelijke ontwerper van de tekening*
KARLSSON Kenneth
- 18 *Dagtekening van de aanvraag van de vernieuwing*
18.12.2007

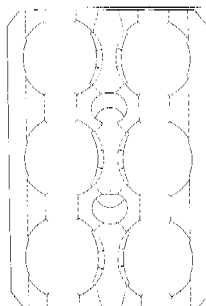

- 01 *Inschrijvingsnummer*
35336-06
Nummer en dagtekening (dag en uur) van het depot
80193-06 23.12.2002 , 24.00
- 02 *Vervaldatum*
23.12.2012
- 03 *Naam van de deposant*
Smurfit Munksjö Packaging AB
- 04 *Adres (straat en nummer) van de deposant*
P.O. Box 826
- 05 *Postcode, plaats en land van de deposant*
S-382 28 Nybro,
Zweden
- 06 *Naam en adres van de gemachtigde of vermelding van het correspondentie-adres van de deposant*
VEREENIGDE
Johan de Wittlaan 7
2517 JR Den Haag
Nederland.
- 08 *Afbeelding van de tekening of het model*
ZIE AFBEELDING(EN)

- 11 *Vermelding van het voortbrengsel gevolgd door de aanduiding van de klasse(n) en onderklasse(n)*
Houder voor blikjes (kl 9-01, 03).
- 14 *Vermelding van de naam van de werkelijke ontwerper van de tekening*
KARLSSON Kenneth
- 18 *Dagtekening van de aanvraag van de vernieuwing*
18.12.2007

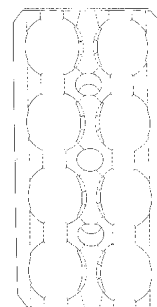

- 01 *Numéro d'enregistrement*
35347-01
Numéro, date et heure du dépôt
80306-01 04.02.2003 , 10.45
- 02 *Date d'échéance*
04.02.2013
- 03 *Nom du déposant*
TECMATE INTERNATIONAL S.A./
N.V.
- 04 *Adresse (rue et numéro) du déposant*
Sint-Truidensesteenweg 252
- 05 *Code postal, localité et pays du déposant*
B-3300 Tienen,
Belgique
- 06 *Nom et adresse du mandataire ou indication de l'adresse postale du déposant*
PRONOVEM MARKS SA
Spoorwegstraat 20
B-8200 Brugge
Belgique.
- 08 *Reproduction du dessin ou modèle*
VOIR REPRODUCTION(S)
- 11 *Indication du produit suivi de la (des) classe(s) et de la (des) sous-classe(s)*
Connecteur de batterie (cl 13-02, 03).
- 18 *Date de réception de la requête du renouvellement*
30.11.2007



1.2



01 Numéro d'enregistrement
35347-02

Numéro, date et heure du dépôt
80306-02 04.02.2003 , 10.45

02 Date d'échéance
04.02.2013

03 Nom du déposant
TECMATE INTERNATIONAL S.A./
N.V.

04 Adresse (rue et numéro) du déposant
Sint-Truidensesteenweg 252

05 Code postal, localité et pays du déposant
B-3300 Tienen,
Belgique

06 Nom et adresse du mandataire ou indication
de l'adresse postale du déposant
PRONOVEM MARKS SA
Spoorwegstraat 20
B-8200 Brugge
Belgique.

08 Reproduction du dessin ou modèle
VOIR REPRODUCTION(S)

11 Indication du produit suivi de la (des)
classe(s) et de la (des) sous-classe(s)
Chargeur pour batterie (cl 13-02, 03).

18 Date de réception de la requête du renouvel-
lement
30.11.2007



01 Numéro d'enregistrement
35347-03

Numéro, date et heure du dépôt
80306-03 04.02.2003 , 10.45

02 Date d'échéance
04.02.2013

03 Nom du déposant
TECMATE INTERNATIONAL S.A./
N.V.

04 Adresse (rue et numéro) du déposant
Sint-Truidensesteenweg 252

05 Code postal, localité et pays du déposant
B-3300 Tienen,
Belgique

06 Nom et adresse du mandataire ou indication
de l'adresse postale du déposant
PRONOVEM MARKS SA
Spoorwegstraat 20
B-8200 Brugge
Belgique.

08 Reproduction du dessin ou modèle
VOIR REPRODUCTION(S)

11 Indication du produit suivi de la (des)
classe(s) et de la (des) sous-classe(s)
Chargeur pour batterie (cl 13-02, 03).

18 Date de réception de la requête du renouvel-
lement
30.11.2007



01 Inschrijvingsnummer
35350-00

Nummer en dagtekening (dag en uur) van het
depot
80324-00 10.02.2003 , 24.00

02 Vervaldatum
10.02.2013

03 Naam van de deposant
Sparkle Systems Holding N.V.

04 Adres (straat en nummer) van de deposant
Adriaan Stoopplein 6

05 Postcode, plaats en land van de deposant
2051 KA Overveen,
Nederland

06 Naam en adres van de gemachtigde of ver-
melding van het correspondentie-adres van
de deposant
Merkenbureau Bouma B.V.
Postbus 30177
3001 DD Rotterdam
Nederland.

08 Afbeelding van de tekening of het model
ZIE AFBEELDING(EN)

11 Vermelding van het voortbrengsel gevolgd
door de aanduiding van de klasse(n) en
onderklasse(n)
Beschermdoos voor doos (kl 9-03, 99).

18 Dagtekening van de aanvraag van de ver-
nieuwing
12.11.2007

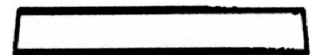
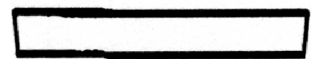
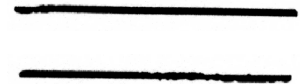
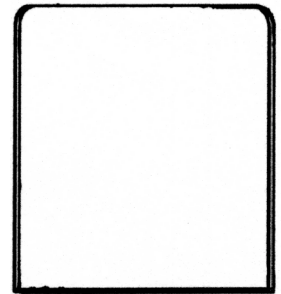
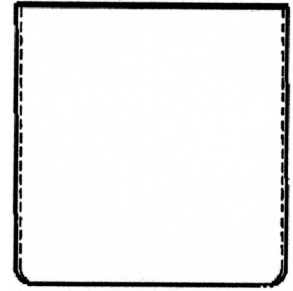
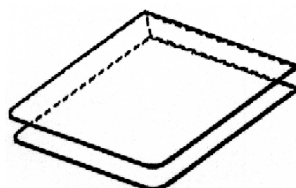

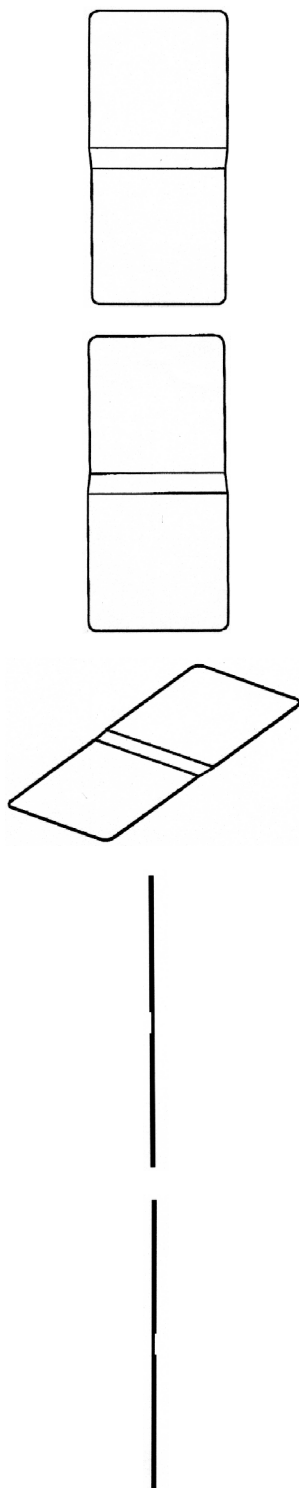

01 *Inschrijvingsnummer*
35370-00

Nummer en dagtekening (dag en uur) van het depot

80411-00 05.03.2003 , 24.00

02 *Vervaldatum*
05.03.2013

03 *Naam van de deposant*
Sparkle Systems Holding N.V.

- 04 *Adres (straat en nummer) van de deposant*
Adriaan Stoopplein 6
- 05 *Postcode, plaats en land van de deposant*
2051 KA Overveen,
Nederland
- 06 *Naam en adres van de gemachtigde of vermelding van het correspondentie-adres van de deposant*
Merkenbureau Bouma B.V.
Postbus 30177
3001 DD Rotterdam
Nederland.
- 08 *Afbeelding van de tekening of het model*
ZIE AFBEELDING(EN)
- 11 *Vermelding van het voortbrengsel gevolgd door de aanduiding van de klasse(n) en onderklasse(n)*
Tafel (kl 6-03).
- 18 *Dagtekening van de aanvraag van de vernieuwing*
12.11.2007

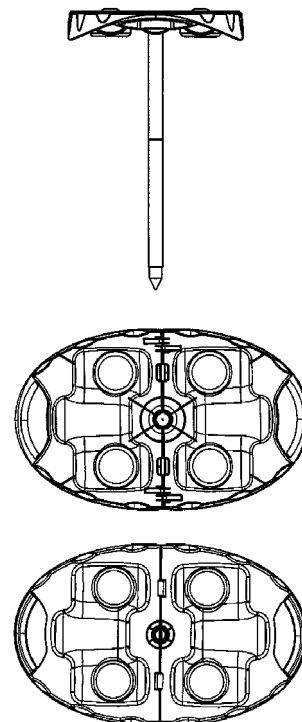
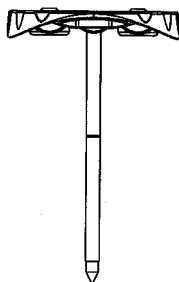
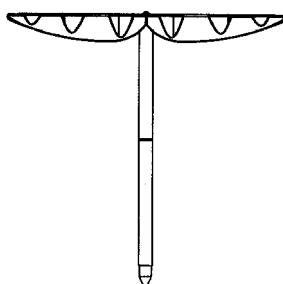
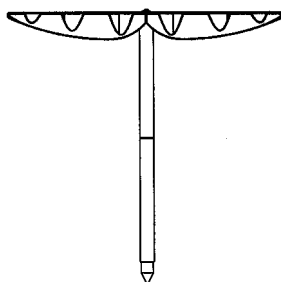
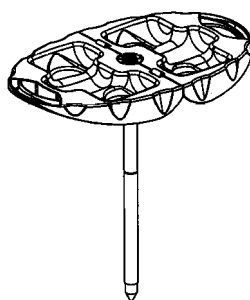

01 *Inschrijvingsnummer*
35374-00

Nummer en dagtekening (dag en uur) van het depot

80443-00 19.03.2003 , 24.00

02 *Vervaldatum*
19.03.2013

03 *Naam van de deposant*
FRIESLAND Brands B.V.

04 *Adres (straat en nummer) van de deposant*
Blankenstein 142

05 *Postcode, plaats en land van de deposant*
7943 PE Meppel,
Nederland

06 *Naam en adres van de gemachtigde of vermelding van het correspondentie-adres van de deposant*

Shield Mark B.V.
Overschiestraat 61
1062 XD Amsterdam
Nederland.

08 *Afbeelding van de tekening of het model*
ZIE AFBEELDING(EN)

11 *Vermelding van het voortbrengsel gevolgd door de aanduiding van de klasse(n) en onderklasse(n)*
Fles (kl 9-01).

18 *Dagtekening van de aanvraag van de vernieuwing*
05.12.2007



01 *Inschrijvingsnummer*
35407-01

Nummer en dagtekening (dag en uur) van het depot

80197-01 23.12.2002 , 24.00

02 *Vervaldatum*
23.12.2012

03 *Naam van de deposant*
Johannes Cornelis Maria Neggers
h.o.d.n. Neggers Binnenhuis
Ontwerpen

04 *Adres (straat en nummer) van de deposant*
Boschstraat 17

05 *Postcode, plaats en land van de deposant*
4811 GA Breda,
Nederland

06 *Naam en adres van de gemachtigde of vermelding van het correspondentie-adres van de deposant*
Octrooibureau Arnold & Siedsma
Sweelinckplein 1
2517 GK 's-Gravenhage
Nederland.

08 *Afbeelding van de tekening of het model*
ZIE AFBEELDING(EN)

11 *Vermelding van het voortbrengsel gevolgd door de aanduiding van de klasse(n) en onderklasse(n)*
Stoel (kl 6-01).

18 *Dagtekening van de aanvraag van de vernieuwing*
18.12.2007

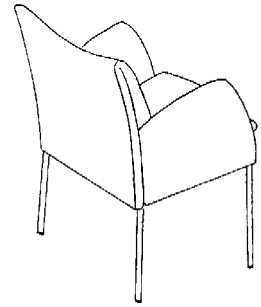
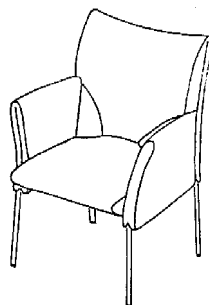
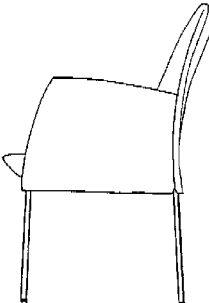
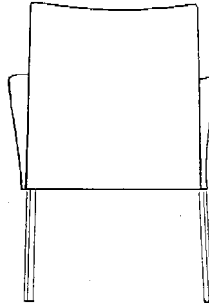
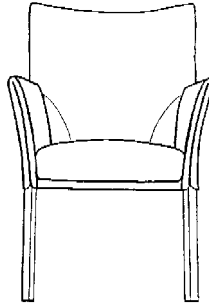
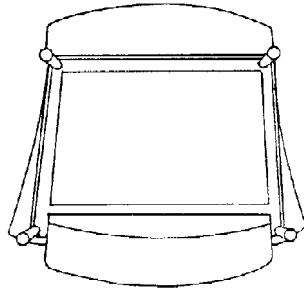
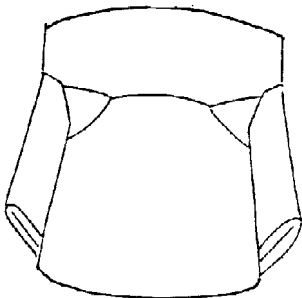

01 *Inschrijvingsnummer*
35416-00

Nummer en dagtekening (dag en uur) van het depot

80288-00 30.01.2003 , 24.00

02 *Vervaldatum*
30.01.2013

03 *Naam van de deposant*
Johannes Benedictus Rudolf Maria
Meijvaert
h.o.d.n. Antiek 't Looiershuis

04 *Adres (straat en nummer) van de deposant*
Baarleseweg 35

05 *Postcode, plaats en land van de deposant*
4861 BR Chaam,
Nederland

06 *Naam en adres van de gemachtigde of vermelding van het correspondentie-adres van de deposant*
Considine Den Haag BV
Badhuisweg 177
2597 JP Den Haag
Nederland.

08 *Afbeelding van de tekening of het model*
ZIE AFBEELDING(EN)

11 *Vermelding van het voortbrengsel gevolgd door de aanduiding van de klasse(n) en onderklasse(n)*
Stoel (kl 6-01).

18 *Dagtekening van de aanvraag van de vernieuwing*
11.12.2007





- 01 *Inschrijvingsnummer*
35428-00
Nummer en dagtekening (dag en uur) van het depot
80218-00 06.01.2003 , 24.00
- 02 *Vervaldatum*
06.01.2013
- 03 *Naam van de deposant*
Bel Leerdammer B.V.
- 04 *Adres (straat en nummer) van de deposant*
Steenovenweg 4
- 05 *Postcode, plaats en land van de deposant*
4145 KK Schoonrewoerd,
Nederland
- 06 *Naam en adres van de gemachtigde of vermelding van het correspondentie-adres van de deposant*
Novagraaf Nederland B.V.
Hogehilweg 3
1101 CA Amsterdam-Zuidoost
Nederland.
- 08 *Afbeelding van de tekening of het model*
ZIE AFBEELDING(EN)
- 11 *Vermelding van het voortbrengsel gevolgd door de aanduiding van de klasse(n) en onderklasse(n)*
Verpakking met kaas (kl 1-03; 9-03, 05).
- 18 *Dagtekening van de aanvraag van de vernieuwing*
19.12.2007

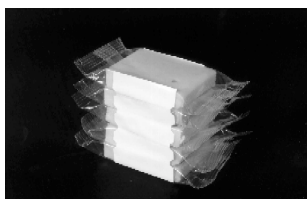

- 01 *Inschrijvingsnummer*
35431-01
Nummer en dagtekening (dag en uur) van het depot
80209-01 23.12.2002 , 24.00
- 02 *Vervaldatum*
23.12.2012
- 03 *Naam van de deposant*
Kuijer & Taminiau Reisadviseurs en
Handelsmaatschappij B.V.
- 04 *Adres (straat en nummer) van de deposant*
Klompsteeg 2 A
- 05 *Postcode, plaats en land van de deposant*
6031 NR Nederweert,
Nederland
- 06 *Naam en adres van de gemachtigde of vermelding van het correspondentie-adres van de deposant*
Octrooibureau Vriesendorp & Gaade
B.V.
Dr. Kuypersstraat 6
2514 BB 's-Gravenhage
Nederland.
- 08 *Afbeelding van de tekening of het model*
ZIE AFBEELDING(EN)
- 11 *Vermelding van het voortbrengsel gevolgd door de aanduiding van de klasse(n) en onderklasse(n)*
Zitmeubel (kl 6-01).
- 18 *Dagtekening van de aanvraag van de vernieuwing*
18.12.2007

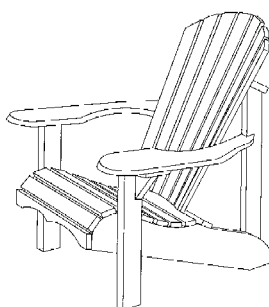

- 01 *Inschrijvingsnummer*
35431-02
Nummer en dagtekening (dag en uur) van het depot
80209-02 23.12.2002 , 24.00
- 02 *Vervaldatum*
23.12.2012
- 03 *Naam van de deposant*
Kuijer & Taminiau Reisadviseurs en
Handelsmaatschappij B.V.
- 04 *Adres (straat en nummer) van de deposant*
Klompsteeg 2 A
- 05 *Postcode, plaats en land van de deposant*
6031 NR Nederweert,
Nederland
- 06 *Naam en adres van de gemachtigde of vermelding van het correspondentie-adres van de deposant*
Octrooibureau Vriesendorp & Gaade
B.V.
Dr. Kuypersstraat 6
2514 BB 's-Gravenhage
Nederland.
- 08 *Afbeelding van de tekening of het model*
ZIE AFBEELDING(EN)
- 11 *Vermelding van het voortbrengsel gevolgd door de aanduiding van de klasse(n) en onderklasse(n)*
Zitmeubel (kl 6-01, 03, 05).
- 18 *Dagtekening van de aanvraag van de vernieuwing*
18.12.2007

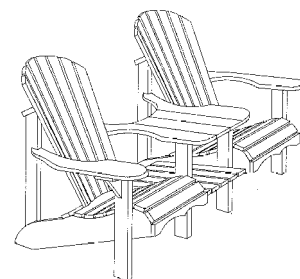

- 01 *Inschrijvingsnummer*
35431-03
Nummer en dagtekening (dag en uur) van het depot
80209-03 23.12.2002 , 24.00
- 02 *Vervaldatum*
23.12.2012
- 03 *Naam van de deposant*
Kuijer & Taminiau Reisadviseurs en
Handelsmaatschappij B.V.
- 04 *Adres (straat en nummer) van de deposant*
Klompsteeg 2 A
- 05 *Postcode, plaats en land van de deposant*
6031 NR Nederweert,
Nederland
- 06 *Naam en adres van de gemachtigde of vermelding van het correspondentie-adres van de deposant*
Octrooibureau Vriesendorp & Gaade
B.V.
Dr. Kuypersstraat 6
2514 BB 's-Gravenhage
Nederland.

08 *Afbeelding van de tekening of het model*

ZIE AFBEELDING(EN)

11 *Vermelding van het voortbrengsel gevolgd door de aanduiding van de klasse(n) en onderklasse(n)*

Zitmeubel (kl 6-01).

18 *Dagtekening van de aanvraag van de vernieuwing*

18.12.2007

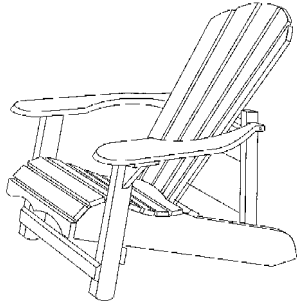

01 *Inschrijvingsnummer*

35461-01

Nummer en dagtekening (dag en uur) van het depot

80451-01 24.03.2003 , 24.00

02 *Vervaldatum*

24.03.2013

03 *Naam van de deponent*

FRIESLAND Brands B.V.

04 *Adres (straat en nummer) van de deponent*

Blankenstein 142

05 *Postcode, plaats en land van de deponent*

7943 PE Meppel,
Nederland

06 *Naam en adres van de gemachtigde of vermelding van het correspondentie-adres van de deponent*

Shield Mark B.V.
Overschiestraat 61
1062 XD Amsterdam
Nederland.

08 *Afbeelding van de tekening of het model*

ZIE AFBEELDING(EN)

11 *Vermelding van het voortbrengsel gevolgd door de aanduiding van de klasse(n) en onderklasse(n)*

POT (kl 9-01, 07).

18 *Dagtekening van de aanvraag van de vernieuwing*

05.12.2007

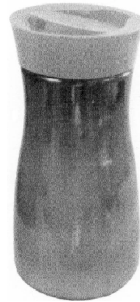
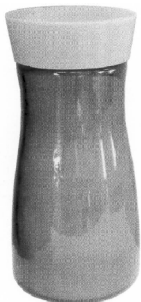

01 *Inschrijvingsnummer*

35461-02

Nummer en dagtekening (dag en uur) van het depot

80451-02 24.03.2003 , 24.00

02 *Vervaldatum*

24.03.2013

03 *Naam van de deponent*

FRIESLAND Brands B.V.

04 *Adres (straat en nummer) van de deponent*

Blankenstein 142

05 *Postcode, plaats en land van de deponent*

7943 PE Meppel,
Nederland

06 *Naam en adres van de gemachtigde of vermelding van het correspondentie-adres van de deponent*

Shield Mark B.V.
Overschiestraat 61
1062 XD Amsterdam
Nederland.

08 *Afbeelding van de tekening of het model*

ZIE AFBEELDING(EN)

11 *Vermelding van het voortbrengsel gevolgd door de aanduiding van de klasse(n) en onderklasse(n)*

Pot (kl 9-01, 07).

18 *Dagtekening van de aanvraag van de vernieuwing*

05.12.2007

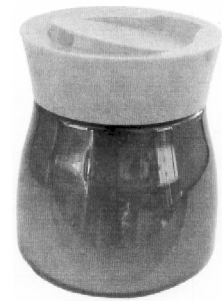
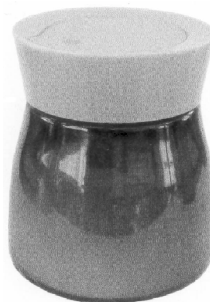

01 *Inschrijvingsnummer*

35475-00

Nummer en dagtekening (dag en uur) van het depot

06582-00 26.06.2003 , 10.00

02 *Vervaldatum*

26.06.2013

03 *Naam van de deponent*

J.S. Solutions bvba

04 *Adres (straat en nummer) van de deponent*

Kruisbaan 3

05 *Postcode, plaats en land van de deponent*

2800 Mechelen,
België

08 *Afbeelding van de tekening of het model*

ZIE AFBEELDING(EN)

11 *Vermelding van het voortbrengsel gevolgd door de aanduiding van de klasse(n) en onderklasse(n)*

Dienstsleutel (kl 8-07).

14 *Vermelding van de naam van de werkelijke ontwerper van de tekening*

BRACKÉ Johan

18 *Dagtekening van de aanvraag van de vernieuwing*

20.12.2007

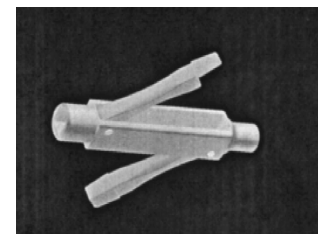
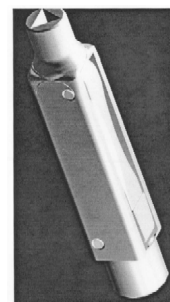

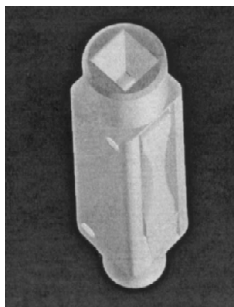

- 01 *Inschrijvingsnummer*
35516-00
Nummer en dagtekening (dag en uur) van het depot
80384-00 28.02.2003 , 10.50
- 02 *Vervaldatum*
28.02.2013
- 03 *Naam van de deposant*
"KAN CREATIVE CONSULTANTS",
naamloze vennootschap
- 04 *Adres (straat en nummer) van de deposant*
Moriaanstraat 12
- 05 *Postcode, plaats en land van de deposant*
2000 Antwerpen,
België
- 06 *Naam en adres van de gemachtigde of vermelding van het correspondentie-adres van de deposant*
Bureau Gevers N.V.
Holidaystraat 5
B-1831 Diegem
België.
- 08 *Afbeelding van de tekening of het model*
ZIE AFBEELDING(EN)
- 11 *Vermelding van het voortbrengsel gevolgd door de aanduiding van de klasse(n) en onderklasse(n)*
Houder voor informatie (kl 9-03; 20-03).
- 18 *Dagtekening van de aanvraag van de vernieuwing*
26.12.2007

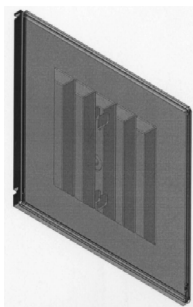
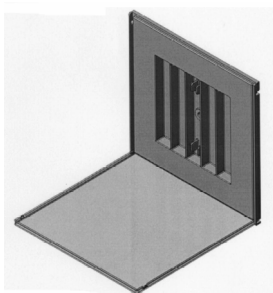

- 01 *Inschrijvingsnummer*
35520-00
Nummer en dagtekening (dag en uur) van het depot
80433-00 18.03.2003 , 10.00
- 02 *Vervaldatum*
18.03.2013
- 03 *Naam van de deposant*
Elke Elisabeth Haubenreisser
- 04 *Adres (straat en nummer) van de deposant*
Françoise le Poolestraat 15
- 05 *Postcode, plaats en land van de deposant*
3207 EG Spijkenisse,
Nederland
- 08 *Afbeelding van de tekening of het model*
ZIE AFBEELDING(EN)
- 11 *Vermelding van het voortbrengsel gevolgd door de aanduiding van de klasse(n) en onderklasse(n)*
Papierdoek (kl 5-06).
- 14 *Vermelding van de naam van de werkelijke ontwerper van de tekening*
Elisabeth HAUBENREISSER
- 18 *Dagtekening van de aanvraag van de vernieuwing*
28.12.2007

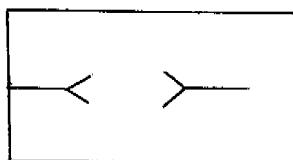

- 01 *Inschrijvingsnummer*
35540-01
Nummer en dagtekening (dag en uur) van het depot
80238-01 10.01.2003 , 24.00
- 02 *Vervaldatum*
10.01.2013
- 03 *Naam van de deposant*
Buffalo Boots GmbH
- 04 *Adres (straat en nummer) van de deposant*
Rüdesheimer Strasse 51
- 05 *Postcode, plaats en land van de deposant*
65239 Hochheim,
Duitsland

- 06 *Naam en adres van de gemachtigde of vermelding van het correspondentie-adres van de deposant*
CABINET BEDE S.A.
Boulevard General Wahis 15
1030 Brussel
België.
- 08 *Afbeelding van de tekening of het model*
ZIE AFBEELDING(EN)
- 11 *Vermelding van het voortbrengsel gevolgd door de aanduiding van de klasse(n) en onderklasse(n)*
Damessportschoen (kl 2-04).
- 18 *Dagtekening van de aanvraag van de vernieuwing*
19.10.2007

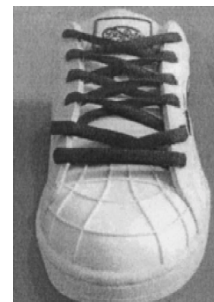

- 01 *Inschrijvingsnummer*
35540-02

Nummer en dagtekening (dag en uur) van het depot

80238-02 10.01.2003 , 24.00

02 Vervaldatum

10.01.2013

03 Naam van de deposant

Buffalo Boots GmbH

04 Adres (straat en nummer) van de deposant

Rüdesheimer Strasse 51

05 Postcode, plaats en land van de deposant

65239 Hochheim,
Duitsland

06 Naam en adres van de gemachtigde of vermelding van het correspondentie-adres van de deposant

CABINET BEDE S.A.
Boulevard General Wahis 15
1030 Brussel
België.

08 Afbeelding van de tekening of het model

ZIE AFBEELDING(EN)

11 Vermelding van het voortbrengsel gevolgd door de aanduiding van de klasse(n) en onderklasse(n)

Herensportschoen (kl 2-04).

18 Dagtekening van de aanvraag van de vernieuwing

19.10.2007

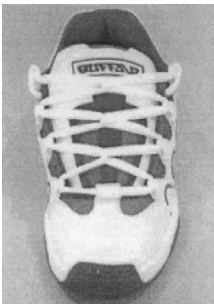
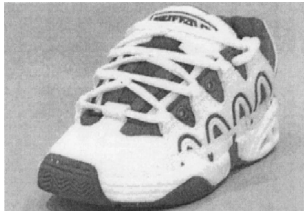
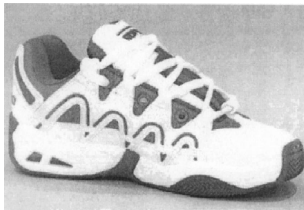

01 Inschrijvingsnummer

35573-01

Nummer en dagtekening (dag en uur) van het depot

80137-01 06.12.2002 , 14.00

02 Vervaldatum

06.12.2012

03 Naam van de deposant

Japan Aviation Electronics Industry Ltd.

04 Adres (straat en nummer) van de deposant

21-2, Dogenzaka 1-chome, Shibuya-ku

05 Postcode, plaats en land van de deposant

Tokyo,
Japan

06 Naam en adres van de gemachtigde of vermelding van het correspondentie-adres van de deposant

Exter Polak & Charlouis B.V.
Sir Winston Churchillaan 295 A
2288 DC Rijswijk
Nederland.

08 Afbeelding van de tekening of het model

ZIE AFBEELDING(EN)

11 Vermelding van het voortbrengsel gevolgd door de aanduiding van de klasse(n) en onderklasse(n)

Connector (kl 13-03).

13 Recht van voorrang als bedoeld in artikel 4 van het verdrag van Parijs tot bescherming van de Industriële Eigendom

Japan, dd. 10 06 2002, nr. 18888/2002,
Japan Aviation Electronics Industry,
Ltd.

14 Vermelding van de naam van de werkelijke ontwerper van de tekening

SUZUKI Mamoru; IGARASHI Isao

18 Dagtekening van de aanvraag van de vernieuwing

05.12.2007

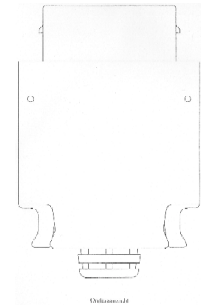
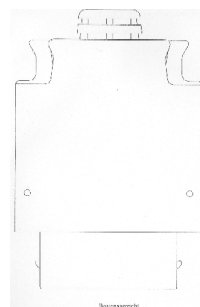

Topaanzicht

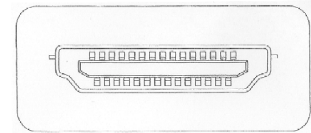

Vooraanzicht

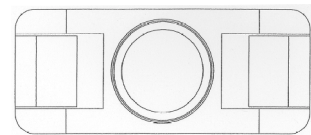

Achteraanzicht

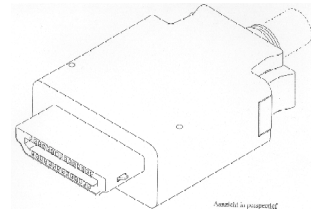

Aanzicht in perspectief

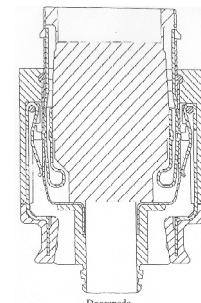

Doorsnede



Links en rechter zijaanzicht

01 Inschrijvingsnummer

35573-02

Nummer en dagtekening (dag en uur) van het depot

80137-02 06.12.2002 , 14.00

02 Vervaldatum

06.12.2012

03 Naam van de deposant

Japan Aviation Electronics Industry Ltd.

04 Adres (straat en nummer) van de deposant

21-2, Dogenzaka 1-chome, Shibuya-ku

05 Postcode, plaats en land van de deposant

Tokyo,
Japan

06 Naam en adres van de gemachtigde of vermelding van het correspondentie-adres van de deposant

Exter Polak & Charlouis B.V.
Sir Winston Churchillaan 295 A
2288 DC Rijswijk
Nederland.

08 Afbeelding van de tekening of het model
ZIE AFBEELDING(EN)

11 Vermelding van het voortbrengsel gevolgd door de aanduiding van de klasse(n) en onderklasse(n)

Connector (kl 13-03).

13 Recht van voorrang als bedoeld in artikel 4 van het verdrag van Parijs tot bescherming van de Industriële Eigendom

Japan, dd. 10 06 2002, nr. 18891/2002,
Japan Aviation Electronics Industry,
Ltd.

14 Vermelding van de naam van de werkelijke ontwerper van de tekening

SUZUKI Mamoru; IGARASHI Isao

18 Dagtekening van de aanvraag van de vernieuwing

05.12.2007

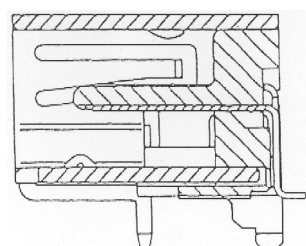
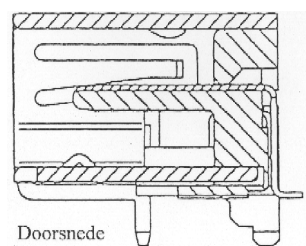
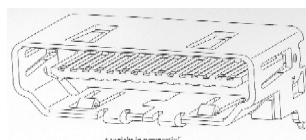
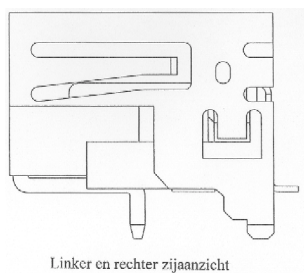
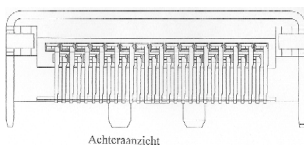
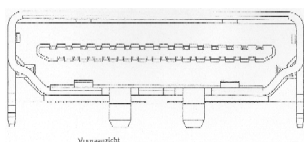
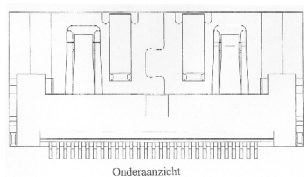
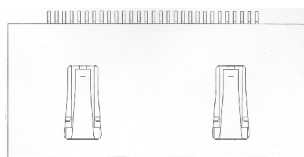

Doorsnede

01 Inschrijvingsnummer

35573-03

Nummer en dagtekening (dag en uur) van het depot

80137-03 06.12.2002, 14.00

02 Vervaldatum

06.12.2012

03 Naam van de deposant

Japan Aviation Electronics Industry
Ltd.

04 Adres (straat en nummer) van de deposant

21-2, Dogenzaka 1-chome, Shibuya-ku

05 Postcode, plaats en land van de deposant

Tokyo,
Japan

06 Naam en adres van de gemachtigde of vermelding van het correspondentie-adres van de deposant

Exter Polak & Charlouis B.V.
Sir Winston Churchillaan 295 A
2288 DC Rijswijk
Nederland.

08 Afbeelding van de tekening of het model
ZIE AFBEELDING(EN)

11 Vermelding van het voortbrengsel gevolgd door de aanduiding van de klasse(n) en onderklasse(n)

Connector (kl 13-03).

13 Recht van voorrang als bedoeld in artikel 4 van het verdrag van Parijs tot bescherming van de Industriële Eigendom

Japan, dd. 10 06 2002, nr. 18890/2002,
Japan Aviation Electronics Industry,
Ltd.

14 Vermelding van de naam van de werkelijke ontwerper van de tekening

SUZUKI Mamoru; IGARASHI Isao

18 Dagtekening van de aanvraag van de vernieuwing

05.12.2007

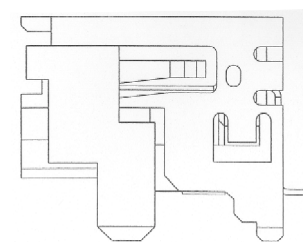
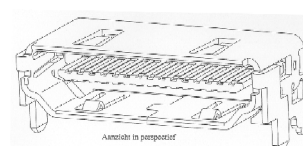
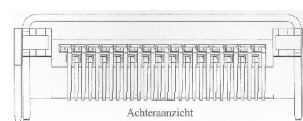
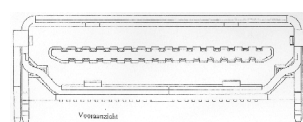
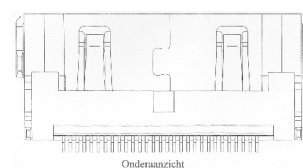
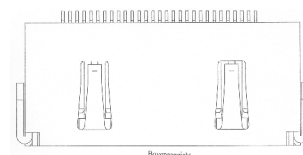

Linker en rechter zijaanzicht

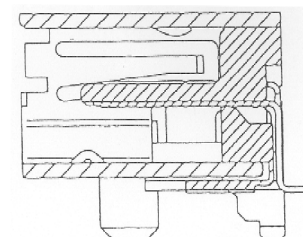

Doorsnede

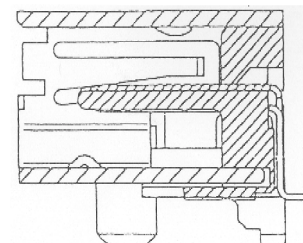

Doorsnede

01 Inschrijvingsnummer

35573-04

Nummer en dagtekening (dag en uur) van het depot

80137-04 06.12.2002 , 14.00

02 *Vervaldatum*

06.12.2012

03 *Naam van de deposant*

Japan Aviation Electronics Industry Ltd.

04 *Adres (straat en nummer) van de deposant*

21-2, Dogenzaka 1-chome, Shibuya-ku

05 *Postcode, plaats en land van de deposant*

Tokyo,
Japan

06 *Naam en adres van de gemachtigde of vermelding van het correspondentie-adres van de deposant*

Exter Polak & Charlouis B.V.
Sir Winston Churchillaan 295 A
2288 DC Rijswijk
Nederland.

08 *Afbeelding van de tekening of het model*
ZIE AFBEELDING(EN)

11 *Vermelding van het voortbrengsel gevolgd door de aanduiding van de klasse(n) en onderklasse(n)*

Connector (kl 13-03).

13 *Recht van voorrang als bedoeld in artikel 4 van het verdrag van Parijs tot bescherming van de Industriële Eigendom*

Japan, dd. 10 06 2002, nr. 18889/2002,
Japan Aviation Electronics Industry,
Ltd.

14 *Vermelding van de naam van de werkelijke ontwerper van de tekening*

SUZUKI Mamoru; IGARASHI Isao

18 *Dagtekening van de aanvraag van de vernieuwing*

05.12.2007

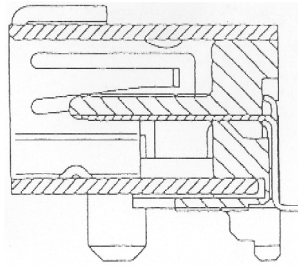
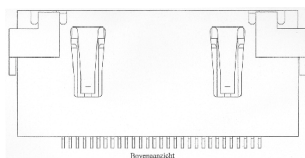
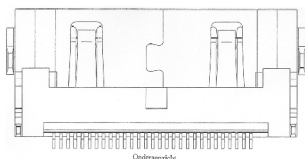
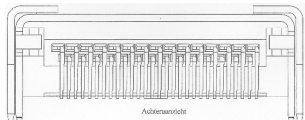
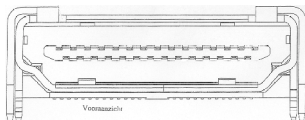

Doorsnede

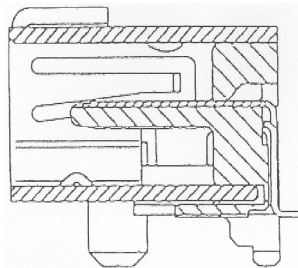

Doorsnede

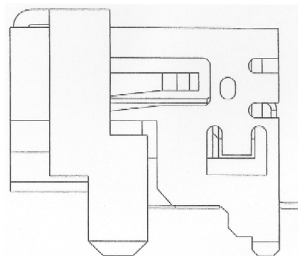

Linker en rechter zij aanzicht

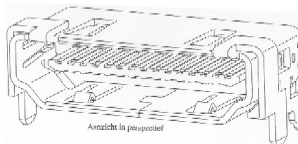

Aanzicht in perspectiv

01 *Inschrijvingsnummer*

35577-01

Nummer en dagtekening (dag en uur) van het depot

80181-01 20.12.2002 , 24.00

02 *Vervaldatum*

20.12.2012

03 *Naam van de deposant*

DeLaval Holding AB

04 *Adres (straat en nummer) van de deposant*

PO Box 39

05 *Postcode, plaats en land van de deposant*

SE-147 21 Tumba,
Zweden

06 *Naam en adres van de gemachtigde of vermelding van het correspondentie-adres van de deposant*

VEREENIGDE
Johan de Wittlaan 7
2517 JR Den Haag
Nederland.

08 *Afbeelding van de tekening of het model*

ZIE AFBEELDING(EN)

11 *Vermelding van het voortbrengsel gevolgd door de aanduiding van de klasse(n) en onderklasse(n)*

Ligbox (kl 25-02; 30-02).

13 *Recht van voorrang als bedoeld in artikel 4 van het verdrag van Parijs tot bescherming van de Industriële Eigendom*

Zweden, dd. 01 07 2002, nr. SE 02-1001,
DeLaval Holding AB.

14 *Vermelding van de naam van de werkelijke ontwerper van de tekening*

LARSON Göran

18 *Dagtekening van de aanvraag van de vernieuwing*

04.12.2007



01 *Inschrijvingsnummer*

35577-02

Nummer en dagtekening (dag en uur) van het depot

80181-02 20.12.2002 , 24.00

02 *Vervaldatum*

20.12.2012

03 *Naam van de deposant*

DeLaval Holding AB

04 *Adres (straat en nummer) van de deposant*

PO Box 39

05 *Postcode, plaats en land van de deposant*

SE-147 21 Tumba,
Zweden

06 *Naam en adres van de gemachtigde of vermelding van het correspondentie-adres van de deposant*

VEREENIGDE
Johan de Wittlaan 7
2517 JR Den Haag
Nederland.

08 *Afbeelding van de tekening of het model*

ZIE AFBEELDING(EN)

11 *Vermelding van het voortbrengsel gevolgd door de aanduiding van de klasse(n) en onderklasse(n)*

Scheidingswand voor ligbox (25-02;
30-02).

13 *Recht van voorrang als bedoeld in artikel 4 van het verdrag van Parijs tot bescherming van de Industriële Eigendom*

Zweden, dd. 01 07 2002, nr. SE 02-1001,
DeLaval Holding AB.

14 *Vermelding van de naam van de werkelijke ontwerper van de tekening*

LARSON Göran

18 *Dagtekening van de aanvraag van de vernieuwing*

04.12.2007



- 01 *Inschrijvingsnummer*
35577-03
Nummer en dagtekening (dag en uur) van het depot
80181-03 20.12.2002 , 24.00
- 02 *Vervaldatum*
20.12.2012
- 03 *Naam van de deposant*
DeLaval Holding AB
- 04 *Adres (straat en nummer) van de deposant*
PO Box 39
- 05 *Postcode, plaats en land van de deposant*
SE-147 21 Tumba,
Zweden
- 06 *Naam en adres van de gemachtigde of vermelding van het correspondentie-adres van de deposant*
VEREENIGDE
Johan de Wittlaan 7
2517 JR Den Haag
Nederland.
- 08 *Afbeelding van de tekening of het model*
ZIE AFBEELDING(EN)
- 11 *Vermelding van het voortbrengsel gevolgd door de aanduiding van de klasse(n) en onderklasse(n)*
Ligbox (kl 25-02; 30-02).
- 13 *Recht van voorrang als bedoeld in artikel 4 van het verdrag van Parijs tot bescherming van de Industriële Eigendom*
Zweden, dd. 01 07 2002, no. SE 02-1001, DeLaval Holding AB.
- 14 *Vermelding van de naam van de werkelijke ontwerper van de tekening*
LARSSON Gören
- 18 *Dagtekening van de aanvraag van de vernieuwing*
04.12.2007

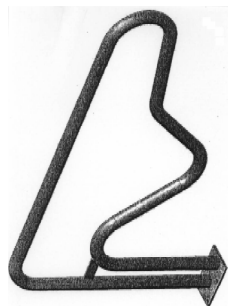

- 01 *Inschrijvingsnummer*
35593-01
Nummer en dagtekening (dag en uur) van het depot
80254-01 17.01.2003 , 15.10
- 02 *Vervaldatum*
17.01.2013
- 03 *Naam van de deposant*
HL Display AB
- 04 *Adres (straat en nummer) van de deposant*
Horisontvägen 26
- 05 *Postcode, plaats en land van de deposant*
SE-128 34 Skarpnäck,
Zweden
- 06 *Naam en adres van de gemachtigde of vermelding van het correspondentie-adres van de deposant*
Exter Polak & Charlouis B.V.
Sir Winston Churchillaan 295 A
2288 DC Rijswijk
Nederland.
- 08 *Afbeelding van de tekening of het model*
ZIE AFBEELDING(EN)
- 11 *Vermelding van het voortbrengsel gevolgd door de aanduiding van de klasse(n) en onderklasse(n)*
Draagprofiel met labelhouder (kl 20-02, 03).
- 13 *Recht van voorrang als bedoeld in artikel 4 van het verdrag van Parijs tot bescherming van de Industriële Eigendom*
Zweden, dd. 12 08 2002, nr. SE 02-1184, HL Display AB.
- 14 *Vermelding van de naam van de werkelijke ontwerper van de tekening*
WALLSTÉN Pernilla
- 18 *Dagtekening van de aanvraag van de vernieuwing*
07.12.2007

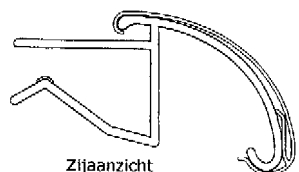

Zijaanzicht

- 01 *Inschrijvingsnummer*
35593-02
Nummer en dagtekening (dag en uur) van het depot
80254-02 17.01.2003 , 15.10
- 02 *Vervaldatum*
17.01.2013
- 03 *Naam van de deposant*
HL Display AB
- 04 *Adres (straat en nummer) van de deposant*
Horisontvägen 26
- 05 *Postcode, plaats en land van de deposant*
SE-128 34 Skarpnäck,
Zweden
- 06 *Naam en adres van de gemachtigde of vermelding van het correspondentie-adres van de deposant*
Exter Polak & Charlouis B.V.
Sir Winston Churchillaan 295 A
2288 DC Rijswijk
Nederland.
- 08 *Afbeelding van de tekening of het model*
ZIE AFBEELDING(EN)
- 11 *Vermelding van het voortbrengsel gevolgd door de aanduiding van de klasse(n) en onderklasse(n)*
Draagprofiel met labelhouder (kl 20-02, 03).
- 13 *Recht van voorrang als bedoeld in artikel 4 van het verdrag van Parijs tot bescherming van de Industriële Eigendom*
Zweden, dd. 12 08 2002, nr. SE 02-1184, HL Display AB.
- 14 *Vermelding van de naam van de werkelijke ontwerper van de tekening*
WALLSTÉN Pernilla
- 18 *Dagtekening van de aanvraag van de vernieuwing*
07.12.2007

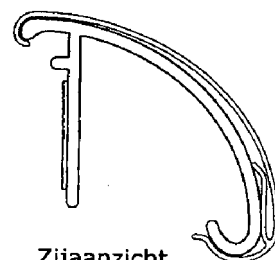
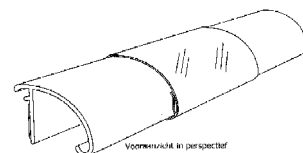

Zijaanzicht

- 01 *Inschrijvingsnummer*
35593-03
Nummer en dagtekening (dag en uur) van het depot
80254-03 17.01.2003 , 15.10
- 02 *Vervaldatum*
17.01.2013
- 03 *Naam van de deposant*
HL Display AB

- 04 Adres (straat en nummer) van de deposant
Horisontvägen 26
- 05 Postcode, plaats en land van de deposant
SE-128 34 Skarpnäck,
Zweden
- 06 Naam en adres van de gemachtigde of vermelding van het correspondentie-adres van de deposant
Exter Polak & Charlouis B.V.
Sir Winston Churchillaan 295 A
2288 DC Rijswijk
Nederland.
- 08 Afbeelding van de tekening of het model
ZIE AFBEELDING(EN)
- 11 Vermelding van het voortbrengsel gevolgd door de aanduiding van de klasse(n) en onderklasse(n)
Draagprofiel (kl 20-02, 03).
- 13 Recht van voorrang als bedoeld in artikel 4 van het verdrag van Parijs tot bescherming van de Industriële Eigendom
Zweden, dd. 12 08 2002, nr. SE 02-1184, HL Display AB.
- 14 Vermelding van de naam van de werkelijke ontwerper van de tekening
WALLSTÉN Pernilla
- 18 Dagtekening van de aanvraag van de vernieuwing
07.12.2007

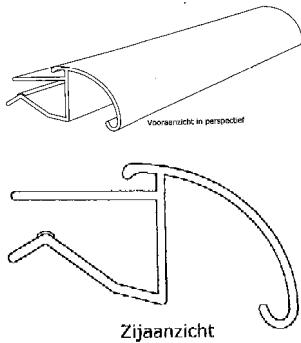

- 01 Inschrijvingsnummer
35593-04
Nummer en dagtekening (dag en uur) van het depot
80254-04 17.01.2003 , 15.10
- 02 Vervaldatum
17.01.2013
- 03 Naam van de deposant
HL Display AB
- 04 Adres (straat en nummer) van de deposant
Horisontvägen 26
- 05 Postcode, plaats en land van de deposant
SE-128 34 Skarpnäck,
Zweden
- 06 Naam en adres van de gemachtigde of vermelding van het correspondentie-adres van de deposant
Exter Polak & Charlouis B.V.
Sir Winston Churchillaan 295 A
2288 DC Rijswijk
Nederland.
- 08 Afbeelding van de tekening of het model
ZIE AFBEELDING(EN)

- 11 Vermelding van het voortbrengsel gevolgd door de aanduiding van de klasse(n) en onderklasse(n)
Draagprofiel (kl 20-02, 03).
- 13 Recht van voorrang als bedoeld in artikel 4 van het verdrag van Parijs tot bescherming van de Industriële Eigendom
Zweden, dd. 12 08 2002, nr. SE 02-1184, HL Display AB.
- 14 Vermelding van de naam van de werkelijke ontwerper van de tekening
WALLSTÉN Pernilla
- 18 Dagtekening van de aanvraag van de vernieuwing
07.12.2007

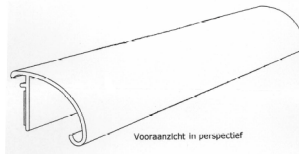

- 01 Inschrijvingsnummer
35593-05
Nummer en dagtekening (dag en uur) van het depot
80254-05 17.01.2003 , 15.10
- 02 Vervaldatum
17.01.2013
- 03 Naam van de deposant
HL Display AB
- 04 Adres (straat en nummer) van de deposant
Horisontvägen 26
- 05 Postcode, plaats en land van de deposant
SE-128 34 Skarpnäck,
Zweden
- 06 Naam en adres van de gemachtigde of vermelding van het correspondentie-adres van de deposant
Exter Polak & Charlouis B.V.
Sir Winston Churchillaan 295 A
2288 DC Rijswijk
Nederland.
- 08 Afbeelding van de tekening of het model
ZIE AFBEELDING(EN)
- 11 Vermelding van het voortbrengsel gevolgd door de aanduiding van de klasse(n) en onderklasse(n)
Draagprofiel (kl 20-02, 03).
- 13 Recht van voorrang als bedoeld in artikel 4 van het verdrag van Parijs tot bescherming van de Industriële Eigendom
Zweden, dd. 12 08 2002, nr. SE 02-1184, HL Display AB.

- 14 Vermelding van de naam van de werkelijke ontwerper van de tekening
WALLSTÉN Pernilla
- 18 Dagtekening van de aanvraag van de vernieuwing
07.12.2007



- 01 Inschrijvingsnummer
35593-06
Nummer en dagtekening (dag en uur) van het depot
80254-06 17.01.2003 , 15.10
- 02 Vervaldatum
17.01.2013
- 03 Naam van de deposant
HL Display AB
- 04 Adres (straat en nummer) van de deposant
Horisontvägen 26
- 05 Postcode, plaats en land van de deposant
SE-128 34 Skarpnäck,
Zweden
- 06 Naam en adres van de gemachtigde of vermelding van het correspondentie-adres van de deposant
Exter Polak & Charlouis B.V.
Sir Winston Churchillaan 295 A
2288 DC Rijswijk
Nederland.
- 08 Afbeelding van de tekening of het model
ZIE AFBEELDING(EN)
- 11 Vermelding van het voortbrengsel gevolgd door de aanduiding van de klasse(n) en onderklasse(n)
Labelhouder (kl 20-02, 03).
- 13 Recht van voorrang als bedoeld in artikel 4 van het verdrag van Parijs tot bescherming van de Industriële Eigendom
Zweden, dd. 12 08 2002, nr. SE 02-1184, HL Display AB.
- 14 Vermelding van de naam van de werkelijke ontwerper van de tekening
WALLSTÉN Pernilla
- 18 Dagtekening van de aanvraag van de vernieuwing
07.12.2007

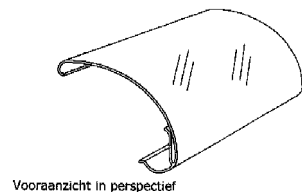

Zijaanzicht

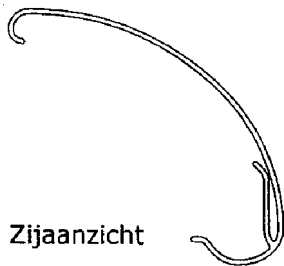
01 Numéro d'enregistrement
35604-01

Numéro, date et heure du dépôt
80375-01 26.02.2003 , 15.25

02 Date d'échéance
26.02.2013

03 Nom du déposant
LAVINIA SELECCION S.A.

04 Adresse (rue et numéro) du déposant
C/Jose Ortega y Gasset 16

05 Code postal, localité et pays du déposant
28006 Madrid,
Espagne

06 Nom et adresse du mandataire ou indication
de l'adresse postale du déposant
Office Kirkpatrick S.A.
32, Avenue Wolfers
B-1310 La Hulpe
Belgique.

08 Reproduction du dessin ou modèle
VOIR REPRODUCTION(S)

11 Indication du produit suivi de la (des)
classe(s) et de la (des) sous-classe(s)
Présentoir pour bouteilles (cl 20-02).

13 Droit de priorité visé à l'article 4 de la Con-
vention de Paris pour la protection de la Pro-
priété Industrielle
France, le 20 09 2002, no. 025642,
LAVINIA SELECCION.

18 Date de réception de la requête du renouvel-
lement
10.12.2007

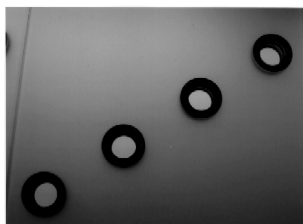
01 Numéro d'enregistrement
35604-02

Numéro, date et heure du dépôt
80375-02 26.02.2003 , 15.25

02 Date d'échéance
26.02.2013

03 Nom du déposant
LAVINIA SELECCION S.A.

04 Adresse (rue et numéro) du déposant
C/Jose Ortega y Gasset 16

05 Code postal, localité et pays du déposant
28006 Madrid,
Espagne

06 Nom et adresse du mandataire ou indication
de l'adresse postale du déposant
Office Kirkpatrick S.A.
32, Avenue Wolfers
B-1310 La Hulpe
Belgique.

08 Reproduction du dessin ou modèle
VOIR REPRODUCTION(S)

11 Indication du produit suivi de la (des)
classe(s) et de la (des) sous-classe(s)
Présentoir pour bouteilles (cl 20-02).

13 Droit de priorité visé à l'article 4 de la Con-
vention de Paris pour la protection de la Pro-
priété Industrielle
France, le 20 09 2002, no. 025642,
LAVINIA SELECCION.

18 Date de réception de la requête du renouvel-
lement
10.12.2007

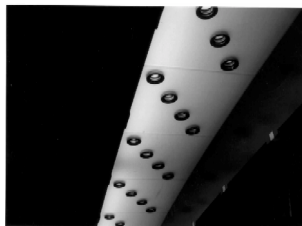
01 Numéro d'enregistrement
35604-03

Numéro, date et heure du dépôt
80375-03 26.02.2003 , 15.25

02 Date d'échéance
26.02.2013

03 Nom du déposant
LAVINIA SELECCION S.A.

04 Adresse (rue et numéro) du déposant
C/Jose Ortega y Gasset 16

05 Code postal, localité et pays du déposant
28006 Madrid,
Espagne

06 Nom et adresse du mandataire ou indication
de l'adresse postale du déposant
Office Kirkpatrick S.A.
32, Avenue Wolfers
B-1310 La Hulpe
Belgique.

08 Reproduction du dessin ou modèle
VOIR REPRODUCTION(S)

11 Indication du produit suivi de la (des)
classe(s) et de la (des) sous-classe(s)
Présentoir pour bouteilles (cl 20-02).

13 Droit de priorité visé à l'article 4 de la Con-
vention de Paris pour la protection de la Pro-
priété Industrielle

France, le 20 09 2002, no. 025642,
LAVINIA SELECCION.

18 Date de réception de la requête du renouvel-
lement
10.12.2007

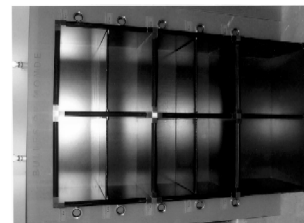
01 Inschrijvingsnummer
35692-00

Nummer en dagtekening (dag en uur) van het
depot
80526-00 07.05.2003 , 24.00

02 Vervaldatum
07.05.2013

03 Naam van de deposant
Itho Images B.V.

04 Adres (straat en nummer) van de deposant
Admiraal de Ruyterstraat 2

05 Postcode, plaats en land van de deposant
3115 HB Schiedam,
Nederland

06 Naam en adres van de gemachtigde of ver-
melding van het correspondentie-adres van
de deposant
Shield Mark B.V.
Overschiestraat 61
1062 XD Amsterdam
Nederland.

08 Afbeelding van de tekening of het model
ZIE AFBEELDING(EN)

11 Vermelding van het voortbrengsel gevolgd
door de aanduiding van de klasse(n) en
onderklasse(n)
Dakventilator (kl 23-04).

18 Dagtekening van de aanvraag van de ver-
nieuwing
05.12.2007

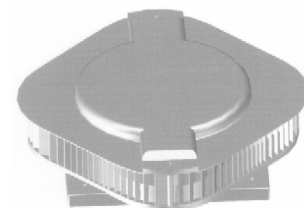
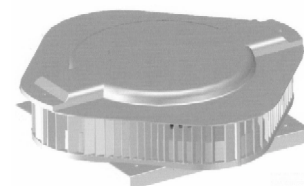



- 01 *Inschrijvingsnummer*
35999-01
Nummer en dagtekening (dag en uur) van het depot
80602-01 22.05.2003 , 10.00
- 02 *Vervaldatum*
22.05.2013
- 03 *Naam van de deposant*
NOORD-AMSTERDAMSE
MACHINEFABRIEK HOLDING B.V.
- 04 *Adres (straat en nummer) van de deposant*
Asterweg 16
- 05 *Postcode, plaats en land van de deposant*
1031 HN Amsterdam,
Nederland
- 06 *Naam en adres van de gemachtigde of vermelding van het correspondentie-adres van de deposant*
Octrooibureau LIOC
Postbus 13363
3507 LJ Utrecht
Nederland.
- 08 *Afbeelding van de tekening of het model*
ZIE AFBEELDING(EN)
- 11 *Vermelding van het voortbrengsel gevolgd door de aanduiding van de klasse(n) en onderklasse(n)*
Container (kl 9-09).
- 12 *Beschrijving van de kenmerkende eigenschappen van het nieuwe uiterlijk van het voortbrengsel; in voorkomend geval, vermelding van de onderdelen van de tekening of het model waarop de kleuren betrekking hebben*
Vooraanzicht van container, met aan de zijkant boven en beneden aansluitingen, en aan de bovenzijde omvattende een deksel met openingen omgeven door opstaande wanden met daarin kleppen.
- 14 *Vermelding van de naam van de werkelijke ontwerper van de tekening*
LAARMAN Rudolph Evert
- 18 *Dagtekening van de aanvraag van de vernieuwing*
05.12.2007

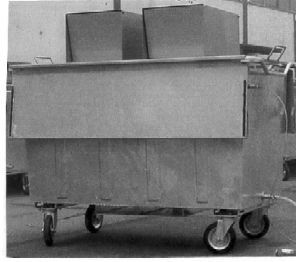

- 01 *Inschrijvingsnummer*
35999-02
Nummer en dagtekening (dag en uur) van het depot
80602-02 22.05.2003 , 10.00
- 02 *Vervaldatum*
22.05.2013
- 03 *Naam van de deposant*
NOORD-AMSTERDAMSE
MACHINEFABRIEK HOLDING B.V.
- 04 *Adres (straat en nummer) van de deposant*
Asterweg 16
- 05 *Postcode, plaats en land van de deposant*
1031 HN Amsterdam,
Nederland
- 06 *Naam en adres van de gemachtigde of vermelding van het correspondentie-adres van de deposant*
Octrooibureau LIOC
Postbus 13363
3507 LJ Utrecht
Nederland.
- 08 *Afbeelding van de tekening of het model*
ZIE AFBEELDING(EN)
- 11 *Vermelding van het voortbrengsel gevolgd door de aanduiding van de klasse(n) en onderklasse(n)*
Container (kl 9-09).
- 12 *Beschrijving van de kenmerkende eigenschappen van het nieuwe uiterlijk van het voortbrengsel; in voorkomend geval, vermelding van de onderdelen van de tekening of het model waarop de kleuren betrekking hebben*
Schuin vooraanzicht van container.
- 14 *Vermelding van de naam van de werkelijke ontwerper van de tekening*
LAARMAN Rudolph Evert
- 18 *Dagtekening van de aanvraag van de vernieuwing*
05.12.2007



- 01 *Inschrijvingsnummer*
35999-03
Nummer en dagtekening (dag en uur) van het depot
80602-03 22.05.2003 , 10.00
- 02 *Vervaldatum*
22.05.2013
- 03 *Naam van de deposant*
NOORD-AMSTERDAMSE
MACHINEFABRIEK HOLDING B.V.
- 04 *Adres (straat en nummer) van de deposant*
Asterweg 16
- 05 *Postcode, plaats en land van de deposant*
1031 HN Amsterdam,
Nederland
- 06 *Naam en adres van de gemachtigde of vermelding van het correspondentie-adres van de deposant*
Octrooibureau LIOC
Postbus 13363
3507 LJ Utrecht
Nederland.
- 08 *Afbeelding van de tekening of het model*
ZIE AFBEELDING(EN)
- 11 *Vermelding van het voortbrengsel gevolgd door de aanduiding van de klasse(n) en onderklasse(n)*
Containerdeksel (kl 9-09).
- 12 *Beschrijving van de kenmerkende eigenschappen van het nieuwe uiterlijk van het voortbrengsel; in voorkomend geval, vermelding van de onderdelen van de tekening of het model waarop de kleuren betrekking hebben*
Vooraanzicht van detail van deksel met openingen omgeven door opstaande wanden met daarin links een opening in gesloten en rechts in open toestand.
- 14 *Vermelding van de naam van de werkelijke ontwerper van de tekening*
LAARMAN Rudolph Evert
- 18 *Dagtekening van de aanvraag van de vernieuwing*
05.12.2007

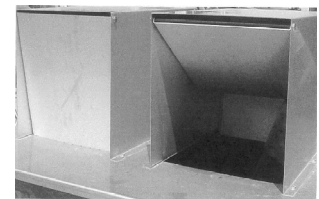

#@mmp 3594



Rubriek VIII Rubrique VIII

Beneluxdepots waarbij wijzigingen van de inschrijving van de tekening of het model in het register werden aangetekend (regel 3.1 van het Uitvoeringsreglement).

Dépôts Benelux auprès desquels sont enregistrées au registre des modifications de l'enregistrement du dessin ou modèle (règle 3.1 du Règlement d'exécution).

- 01 Overdrachten
 - 02 Licenties
 - 03 Pandrechten
 - 04 Beslagleggingen
 - 05 Doorhalen van licenties, pand, beslag
 - 06 Adreswijzigingen (houder)
 - 07 Naamswijzigingen (houder)
 - 08
 - a Wijzigingen van correspondentie-adres
 - b Aanstelling of wijziging van gemachtigde
 - c Naams- en adreswijzigingen van gemachtigde
 - d Naams- of adreswijzigingen van gemachtigde
 - 09 Naams- en adreswijzigingen (houder)
 - 10 Verbeteringen van schrijffouten
 - 11 Overige verbeteringen
- N.B - De na de tekst van een wijziging voorkomende aanduiding betreft een interne codering.
- Indien na de datum van aantekening de aanduidingen (1), (2), enz. voorkomen betekent dit dat bij de registraties gelijktijdig meerdere wijzigingen zijn aangetekend. Tevens geven deze aanduidingen de volgorde der wijzigingen aan.

- 01 Cessions
- 02 Licences
- 03 Droits de gage
- 04 Saisies
- 05 Radiation de licences, gages, saisies
- 06 Changement d'adresse (titulaire)
- 07 Changement de nom (titulaire)
- 08
 - a Changements d'adresse de correspondance
 - b Institution ou changement de mandataire
 - c Changements de nom et d'adresse du mandataire
 - d Changements de nom ou d'adresse du mandataire
- 09 Changement de nom et d'adresse (titulaire)
- 10 Corrections d'erreurs de plume
- 11 Autre rectifications

- N.B - L'indication qui pourrait figurer après le texte d'une modification est un code interne.
- Si les indications (1), (2), etc. devaient figurer après la date de notification, cela signifie qu'il y a plusieurs modifications qui sont notifiées simultanément. Ces indications font également apparaître le rang des modifications.



1 OVERDRACHTEN CESSIONS

30055-03

Overgegaan aan:

Simon Horn Limited
1 Pinnacle House - Old Oak Cammon
Lane
London NW10 6DX,
Groot-Brittannië

00032-001;

Aangetekend: 09.08.2007

32972-00

Overgegaan aan:

BARNDOOR B.V.
Tankval 5
2408 ZC Alphen a/d Rijn,
Nederland

00038-001;

Aangetekend: 30.08.2007

33401-00

Overgegaan aan:

H.L.M. Willemsen Beheer B.V.
Nachtegaalslaantje 2
7039 CN Stokkum,
Nederland

00042-001;

Aangetekend: 24.09.2007

27548-00, 28929-00

Overgegaan aan:

ORIENTAL DIAMOND INC.
4-10, 1-Chome Kyobashi
Chuo-Ku, Tokyo,
Japan

00046-002;

Aangetekend: 15.10.2007

17347-01

Overgegaan aan:

Brabantia Nederland BV
Leenderweg 180

5555 CJ VALKENSWAARD
Nederland

00048-001;

Aangetekend: 03.10.2007

35937-01/35937-02

Overgegaan aan:

Citadel Enterprises B.V.
Soestdijkerstraatweg 62
1213 XE Hilversum,
Nederland

00051-002;

Aangetekend: 14.11.2007

35290-00

Overgegaan aan:

M&R Food Manufacturing BV
Kerkstraat 20
5331 CE Kerckdriel,
Nederland

00052-001;

Aangetekend: 04.12.2007

6 ADRESWIJZIGINGEN CHANGEMENTS D'ADRESSE

18251-01/18251-02

Adres gewijzigd in:

Witveldweg 28 a
5951 AV Belfeld,

20045-002;

Aangetekend: 06.12.2007

30486-00

Adres gewijzigd in:

Hogehilweg 6
1101 CC Amsterdam-Zuidoost,

20046-001;

Aangetekend: 04.12.2007

35377-01/35377-02

Adres gewijzigd in:

Moergestelseweg 34 B
5062 JW Oosterwijk,

20047-002;

Aangetekend: 12.12.2007

35441-01/35441-02

Adres gewijzigd in:

Delftsestraat 33
3013 AE Rotterdam,

20048-002;

Aangetekend: 17.12.2007

37169-00

Adres gewijzigd in:

Keltmeer 25
2993 PC Barendrecht,

20049-001;

Aangetekend: 05.12.2007

35037-01/35037-02

Adres gewijzigd in:

7 Albemarle Street
London W1S 4HQ,

20050-002;

Aangetekend: 27.12.2007

8b
**AANSTELLING OF WIJ-
ZIGING VAN
GEMACHTIGDE
INSTITUTION OU CHAN-
GEMENT DE MANDA-
TAIRE**

Institution ou changement de mandataire:

Dennemeyer & Associates SA
55 rue des Bruyères
L-1274 Howald
Luxembourg.

41184-001;

Enregistré: 19.10.2007

35393-00

Institution ou changement de mandataire:

OFFICE PARETTE (FRED MAES)
Avenue Gabrielle Petit 2
B-7940 Brugelette
Belgique.

41188-001;

Enregistré: 19.10.2007

29369-00

Institution ou changement de mandataire:

Office Hanssens S.p.r.l.
40, square Marie-Louise, Boîte 19
B-1000 Bruxelles
Belgique.

41196-001;

Enregistré: 15.11.2007

29969-00

Aanstelling of wijziging van gemachtigde:

Merkenbureau Knijff & Partners B.V.
Leeuwenveldseweg 12
1382 LX Weesp
Nederland.

41201-001;

Aangetekend: 26.11.2007

23775-00

Aanstelling of wijziging van gemachtigde:

K.O.B. N.V.
Kennedypark 31c
B-8500 Kortrijk
België.

41202-001;

Aangetekend: 28.11.2007

24219-00

Institution ou changement de mandataire:

Bureau Gevers S.A.
Holidaystraat 5
B-1831 Diegem
Belgique.

**30715-01/30715-03, 33041-00, 34133-
01/34133-02**

Aanstelling of wijziging van gemachtigde:

Novagraaf Nederland B.V.
Hogehilweg 3
1101 CA Amsterdam-Zuidoost
Nederland.

41095-006;

Aangetekend: 16.06.2007

35396-01

Institution ou changement de mandataire:

Bureau Gevers S.A.
Holidaystraat 5
B-1831 Diegem
Belgique.

41181-001;

Enregistré: 02.10.2007

35502-01/35502-02

Institution ou changement de mandataire:

OFFICE PARETTE (FRED MAES)
Avenue Gabrielle Petit 2
B-7940 Brugelette
Belgique.

41182-002;

Enregistré: 16.10.2007

35271-01/35271-02

Institution ou changement de mandataire:

OFFICE PARETTE (FRED MAES)
Avenue Gabrielle Petit 2
B-7940 Brugelette
Belgique.

41183-002;

Enregistré: 19.10.2007

35164-00

41203-001;

Enregistré: 06.12.2007

35594-01/35594-09

Institution ou changement de mandataire:
OFFICE PARETTE (FRED MAES)
Avenue Gabrielle Petit 2
B-7940 Brugelette
Belgique.

41204-009;

Enregistré: 14.12.2007

35580-00

Institution ou changement de mandataire:
OFFICE PARETTE (FRED MAES)
Avenue Gabrielle Petit 2
B-7940 Brugelette
Belgique.

41206-001;

Enregistré: 14.12.2007

35509-01/35509-02

Institution ou changement de mandataire:
OFFICE PARETTE (FRED MAES)
Avenue Gabrielle Petit 2
B-7940 Brugelette
Belgique.

41207-002;

Enregistré: 14.12.2007

35538-01/35538-08

Institution ou changement de mandataire:
OFFICE PARETTE (FRED MAES)
Avenue Gabrielle Petit 2
B-7940 Brugelette
Belgique.

41208-008;

Enregistré: 14.12.2007

35118-01/35118-02, 35231-01/35231-02

Institution ou changement de mandataire:
OFFICE PARETTE (FRED MAES)
Avenue Gabrielle Petit 2
B-7940 Brugelette
Belgique.

41215-004;

Enregistré: 14.12.2007

29263-00

Institution ou changement de mandataire:
Bureau Gevers S.A.
Holidaystraat 5
B-1831 Diegem
Belgique.

41219-001;

Enregistré: 19.12.2007

29259-01/29259-04

Institution ou changement de mandataire:
Bureau Gevers S.A.
Holidaystraat 5
B-1831 Diegem
Belgique.

41220-004;

Enregistré: 19.12.2007

8d

**NAAMS- OF ADRESWIJ-
ZIGING VAN
GEMACHTIGDE
CHANGEMENTS DE
NOM OU D'ADRESSE
DU MANDATAIRE**

34994-01/34994-04, 35094-00, 35340-00, 35360-00, 35424-00, 35426-01/35426-03, 35879-00, 36027-00

Naam of adres van de gemachtigde gewijzigd in:

49008-013;

Aangetekend: 02.11.2007

29470-01, 30623-02, 35416-00, 35440-01/35440-02

Naam of adres van de gemachtigde gewijzigd in:

49009-005;

Aangetekend: 19.12.2007

9
NAAMS- EN ADRESWIJ-
ZIGINGEN
CHANGEMENTS DE
NOM ET D'ADRESSE

17522-01/17522-03

Naam en adres gewijzigd in:
 Koninklijke Ahrend N.V.
 Laarderhoogtweg 12
 1101 EA Amsterdam,

60007-003;

Aangetekend: 25.10.2007

35216-00

Changement de nom et d'adresse en:
 NV ERES-SAPOLI,
 naamloze vennootschap
 Tulpenstraat 6
 9810 Eke,

60009-001;

Enregistré: 25.10.2007

19989-00

Changement de nom et d'adresse en:
 Coloplast Medical Limited
 Peterborough Business Park
 Peterborough, Cambs. PE2 6FX,

60010-001;

Enregistré: 27.11.2007

11
OVERIGE VERBETERIN-
GEN
AUTRES RECTIFICA-
TIONS

37342-00

Naam van de ontwerper verbeterd in:

MOZES Marieke

80001-001;

Aangetekend: 08.01.2008

37273-02

Vermelding van het voortbrengsel verbeterd in:

Slobkous (kl 2-04).

80014-001;

Aangetekend: 24.12.2007

#@mmp 254



Rubriek XIII Rubrique XIII

Internationale inschrijvingen waarbij zijn aangetekend: (regel 3.2, lid 3 van het Uitvoeringsreglement).

- a Nietigverklaring;
- b Vervallen verklaring;
- c Licentieverlening;
- d Pandrecht;
- e Beslaglegging;
- f Doorhaling der licentieverlening, pand, beslag.

Enregistrements internationaux auprès desquels sont enregistrés: (règle 3.2, alinéa 3 du Règlement d'exécution).

- a Des décisions d'annulation;
- b Des décisions d'extinction;
- c Des licences;
- d Gages;
- e Saisies;
- f Des radiations de licence, gages, saisies.



13c
LICENTIEVERLENING
LICENCES

064783

Licentie verleend aan:

MAXFURN B.V.
Koperslagerstraat 11
5405 BS Uden,
Nederland

16002-001;

Aangetekend: 19.11.2007



Index:

Gemachtigden Mandataires

A

Alain Vander Haeghen
rue de l'Aurore 15
1050 Bruxelles
Belgique.

.....33

Algemeen Octrooi- en Merkenbureau
John F. Kennedylaan 2
5612 AB Eindhoven
Nederland.

..... 29, 51, 52

B

Bleukx Consultancy BVBA
Rijksweg 237
B-3650 Dilsen-Stokkem
België.

.....14

Bureau Gevers N.V.
Holidaystraat 5
B-1831 Diegem

België.

..... 29, 30, 43, 45, 46, 47, 53, 63

Bureau Gevers S.A.
Holidaystraat 5
B-1831 Diegem
Belgique.

.....30, 36, 41, 42, 43, 49, 50, 54, 73, 74

C

CABINET BEDE S.A.
Boulevard General Wahis 15
1030 Brussel
België.

.....63, 64

Considine Den Haag BV
Badhuisweg 177
2597 JP Den Haag

Nederland.

.....60

CRIEL Stephane
Zuidstationstraat 34-36
9000 Gent
België.

.....52

D

De Merkplaats bv
Postbus 10737
1001 ES Amsterdam
Nederland.

.....21

Denmeyer & Associates SA
55 rue des Bruyères
L-1274 Howald
Luxembourg.

.....44, 73

E

Elzas Noordzij B.V.
De Lairessestraat 159

1075 HK Amsterdam
Nederland.



.....54
Exter Polak & Charlouis B.V.
 Sir Winston Churchilllaan 295 A

**2288 DC Rijswijk
 Nederland.**
 64, 65, 66, 67, 68

F

Freshfields Bruckhaus Deringer
 Strawinskylaan 10
 1077 XZ Amsterdam
 Nederland.
 35, 49, 50

Freshfields Bruckhaus Deringer
 Strawinskylaan 10
 1077 XZ Amsterdam
 Pays-Bas.
 34

H

Haagsch Octrooibureau
 Breitnerlaan 146
 2596 HG 's-Gravenhage
 Nederland.
37

Hjalmar Gerrit Arie Bakker
 Fijkensakker 8
 5311 GS Gameren
 Nederland.
 15

J

Jeroen L.M. Winters
 Hofsinel 98
 6834 GN Arnhem

Nederland.
 17

K

K.O.B. N.V.
 Kennedypark 31c
 B-8500 Kortrijk

België.
34, 73

M

M. Liberton
 Vuurkruiserslaan 34
 2920 Kalmthout
 België.
 12

Nederland.
 73

Merkenbureau Bouma B.V.
 Postbus 30177
 3001 DD Rotterdam
 Nederland.
 21, 58, 59

Mr I.G.G. Veen, Assum Delft Advocaten
 Storkstraat 22
 3833 LB Leusden
 Nederland.
 18

Merkenbureau Knijff & Partners B.V.
 Leeuwenveldseweg 12
 1382 LX Weesp

mr. N.H.A. van Duuren van de Clercq
 Advocaten.Notaris.Belastingadviseurs
 Hoge Rijndijk 306
 2301 EB Leiden
 Nederland.
15, 16

N

Novagraaf Nederland B.V. Hogehilweg 3 1101 CA Amsterdam-Zuidoost	Nederland.61, 73
---	----------------------------------

O

Octrooibureau Arnold & Siedsma Sweelinckplein 1 2517 GK 's-Gravenhage Nederland. 39, 48, 60	Office Hanssens S.p.r.l. 40, square Marie-Louise, Boîte 19 B-1000 Bruxelles Belgique. 73
Octrooibureau LIOC Postbus 13363 3507 LJ Utrecht Nederland.70	Office Kirkpatrick S.A. 32, Avenue Wolfers B-1310 La Hulpe Belgique. 69
Octrooibureau Vriesendorp & Gaade B.V. Dr. Kuiperstraat 6 2514 BB 's-Gravenhage Nederland.55, 61	OFFICE PARETTE (FRED MAES) Avenue Gabrielle Petit 2 B-7940 Brugelette België. 31, 32, 35, 43
Office Ernest T. FREYLINGER S.A. 234 route d'Arlon L-8010 Strassen Luxembourg.44	OFFICE PARETTE (FRED MAES) Avenue Gabrielle Petit 2 B-7940 Brugelette Belgique. 37, 38, 73, 74

P

PRONOVEM MARKS SA Avenue Josse Goffinlaan 158 B-1082 Bruxelles Belgique.28	PRONOVEM MARKS SA Spoorwegstraat 20 B-8200 Brugge Belgique.57, 58
---	--

S

Shield Mark B.V. Overschiestraat 61 1062 XD Amsterdam	Nederland. 59, 62, 69
--	---------------------------------------

T

TMARK CONSEILS 31 rue Tronchet 75008 Paris	France. 36
---	----------------------------

V

VEREENIGDE
Johan de Wittlaan 7
2517 JR Den Haag

Nederland.
.....40, 41, 48, 53, 55, 56, 57, 66, 67



Index:

Deposanten Déposants

3 October Vereeniging15, 16

A

Alexis Auke Lemstra	16	A.S.B.L. THEATRE DE TOONE	33
ALPHATRONICS NV	49	AstraZeneca AB	54
Aquaberg B.V.	18		

B

BADGER METER, INC., Wisconsin corporation	38	13	
BASSANI TICINO S.p.A.	28	Black & Decker Inc.	29
Beckman Instruments, Inc., een corporatie opgericht en bestaande onder de wetten van de Staat Californië	29	Brandconcern BV	19
Bel Leerdammer B.V.	61	Buffalo Boots GmbH	63, 64
BETAFENCE NV	34	B.V. Kunststoffenindustrie Attema	54
Bickery Food Group BV, Stichtse Kade 46, 1243 HW 's-Graveland		B.V. Meubelindustrie Het Anker	21

C

CANON KABUSHIKI KAISHA37, 38

D

Dart Industries Inc., Delaware corporation	30, 36, 41, 42, 43	Derk Frans Thijs h.o.d.n. Thijs Industrial Designs	45
DeLaval Holding AB	66, 67	DHONDT Paul	55
DELBENDE Jean-Marie	12	Diana van Ewijk	12

E

Ecolab Inc., Delaware corporation	30	Ezee Whip Ice-cream Limited	43
Elke Elisabeth Haubenreisser	63		
Erwin Jans Hendriks Hilbrands	21		



M

Maria Fortes	20	Mars U.K. Limited	50
Mark Eker	13	Mars UK Limited	34
Mars G.B. Unlimited	34, 35		

N

NOORD-AMSTERDAMSE MACHINEFABRIEK HOLDING B.V. 70	N.V. Masterfoods S.A.	49
--	----------------------------	----

O

ODIN BV	17
---------------	----

P

PAZZAIA Serge	26	Post Office Limited	35
---------------------	----	---------------------------	----

R

Reckitt Benckiser N.V.	35	Ricoh Printing Systems, Ltd.	37
Richard Jowan Gramser, De Rijngracht 39 I, 1056 XR Amsterdam 21		Rinus van Zweden	18

S

S.A. Etablissements Gabriel Boudier	36	Smurfit Munksjö Packaging AB	56, 57
SALCICCIA NEVIO	12	Sony Ericsson Mobile Communications AB	53
SANTA & COLE EDICIONES DE DISEÑO, S.A.	44	Sparkle Systems Holding N.V.	58, 59
S.C. Johnson & Son, Inc., Wisconsin corporation	55	Stichting "WILMER"	33
Shop-Vac Corporation, New Jersey corporation	31, 32	SUNNY DELIGHT BEVERAGES EUROPE SARL	50
SIAM SOPHON CP Ltd, vennootschap naar Thais recht	52	Superior Modular Products Incorporated, Delaware corporation 48	

T

TE BRAKE Jan h.o.d.n. Te Brake Handelsonderneming	39	THE COCA-COLA COMPANY, Delaware corporation	44
TECMATE INTERNATIONAL S.A./N.V.	57, 58		

V

VDL Bova B.V.48

W

WILLEMS Jan13

WOBMA Lucy17



Index:

Klassen en onderklassen Classes et sous-classes

01

01-01	44	01-06	34
01-03	61		

02

02-01	12, 39	02-04	63, 64
02-02	19	02-07	12, 18

04

04-02	49
-------------	----

05

05-05	43	05-06	43, 63
-------------	----	-------------	--------

06

06-01	13, 14, 17, 20, 21, 45, 60, 61, 62	06-05	13, 14, 61
06-03	13, 14, 59, 61	06-09	17
06-04	49	06-13	17

07

07-01	36, 41, 44
07-03	43
07-04	30, 42
07-06	42
07-07	30, 36, 41
07-99	30, 42



08

08-03	18, 29, 43	08-10	21
08-07	62	08-99	34
08-08	13, 54		

09

09-01	14, 36, 50, 56, 57, 59, 62	09-07	62
09-03	13, 17, 18, 44, 56, 57, 58, 61, 63	09-09	70
09-05	13, 49, 61	09-99	58

10

10-04	38	10-07	38
10-05	45, 46, 47		

11

11-02	13
-------------	----

12

12-06	22	12-11	19, 45
12-08	48		

13

13-01	16	13-03	28, 48, 57, 58, 64, 65, 66
13-02	57, 58		

14

14-01	51, 52, 53	14-03	12, 53
14-02	12, 37, 38		

16

16-0337, 38

18

18-0137

18-03 15, 16, 50

18-0237, 38

19

19-0235

19-08 33

19-04 17

19-99 35

20

20-0249, 67, 68, 69

20-03 12, 49, 63, 67, 68

21

21-0120, 26

23

23-0118, 29

23-03 17

23-02 18

23-04 31, 32, 33, 55, 69

24

24-0155

24-0453, 54

24-0333

25

25-0140, 41, 54, 55

25-0313, 21

25-02 13, 15, 16, 34, 54, 66, 67

25-99 15

26

26-0520, 44

29

29-0152

30

30-0266, 67 30-9935

30-0434

31

31-0042



Index:

Produits

A

Aliments pour animaux.	34	Appareils pour photocopier ou agrandir.	37, 38
Appareils de télécommunication et de télécommande sans fil, amplificateurs-radios.	12, 53	Articles de bureau.	35
Appareils d'enregistrement ou de reproduction de sons ou d'images.	51, 52, 53	Articles de pansement, de bandage et de soins médicaux.	53, 54
Appareils et installations fixes pour médecins, hopitaux ou laboratoires.	55	Automobiles, autobus et camions.	48
Appareils et ustensiles, mus manuellement, pour préparer la nourriture ou les boissons.	30, 42	Autres imprimés.	33
Appareils pour le traitement de l'information.	12, 37, 38	Autres instruments, appareils et dispositifs de mesure.	38
		Autres récipients de ménage.	30, 36, 41
		Autres ustensiles de table.	42

B

Bibelots, ornements de table, de dessus de cheminée ou de mur, vases et pots à fleurs.	13	Boulangerie, biscuits, pâtisserie, pâtes et autres produits à base de céréales, chocolats, confiserie, glaces.	44
Boîtes, cadrans, aiguilles et autres pièces et accessoires d'instruments de mesure, de contrôle ou de signalisation.	38	Bouteilles, flacons, pots, bonbonnes, recipients munis d'un système à pression.	14, 36, 50, 56, 57, 59, 62
Boîtes, caisses, conteneurs, boîtes à conserves.	13, 17, 18, 44, 56, 57, 58, 61, 63	Brosses et pinces de toilette, brosses pour vêtements et brosses à chaussures.	49

C

Caractères et signes typographiques.	15, 16, 50	Couvertures, linge de maison et de table.	17
Chaussures, bas et chaussettes.	63, 64	Cycles et motocycles.	19, 45
Couteaux de table, fourchettes, cuillers.	43		

D

Dispositifs de verrouillage ou de fermeture.	62	Divers.	15, 30, 34, 35, 42, 58
Dispositifs et équipements contre le feu.	52		

E

Enclos, cages, niches et abris analogues.	66, 67	Equipements pour le chauffage.	17
--	--------	-------------------------------------	----



F

Feuilles de matière artificielle ou naturelle.43, 63 Fromages, beurre et succédanés du beurre, autres produits	laitiers.61
--	------------------

G

Générateurs et moteurs.16

I

Installations pour la distribution de fluides.18, 29 Installations sanitaires.18	Instruments, appareils et dispositifs de contrôle, de sécurité ou d'essai. 45, 46, 47
---	---

J

Jeux et jouets.20, 26

L

Lampes, lampadaires, lustres, appliques murales ou de plafond, abat-jour, réflecteurs, lampes pour projecteurs de photographie ou de cinématographie.20, 44	Livres, cahiers et objets d'aspect extérieur semblable.17
--	--

M

Machines à écrire ou à calculer.37 Machines et appareils pour préparer la nourriture ou les boissons, non compris dans d'autres classes.42 Machines pour l'impression.37, 38 Maisons, garages et autres constructions.13, 21 Matelas et coussins.17 Matériaux de construction.40, 41, 54, 55 Matériel de distribution ou de commande d'énergie électrique.	28, 48, 57, 58, 64, 65, 66 Matériel d'exposition ou de vente.49, 67, 68, 69 Mercerie et accessoires d'habillement.12, 18 Meubles combinés.13, 14, 61 Meubles de rangement.49 Moyens de fermeture et accessoires.62 Moyens de fixation, de soutien ou de montage, non compris dans d'autres classes.13, 54
---	--

N

Navires et bateaux.22

O

Outils et instruments tranchants. 18, 29, 43

P

Parties de construction préfabriquées ou préassemblées. 13, 15,
16, 34, 54, 66, 67

Poubelles et conteneurs pour ordures et leurs supports.70
Prothèses.33

R

Râteliers à bicyclettes.21

S

Sacs, sachets, tubes et capsules. 13, 49, 61
Sellerie.34
Sièges. 13, 14, 17, 20, 21, 45, 60, 61, 62

Signes indicateurs, dispositifs publicitaires. ...12, 49, 63, 67, 68
Sous-vêtements, lingerie, corsets, soutiens-gorge, vêtements de
nuit.12, 39

T

Tables et meubles semblables. 13, 14, 59, 61
Tissus et étoffes.43

Transformateurs, redresseurs, piles et accumulateurs. ...57, 58

V

Vaisselle et verrerie. 36, 41, 44
Ventilation et conditionnement d'air.31, 32, 33, 55, 69

Vêtements.19



Index:

Producten

A

Ander drukwerk.	33	Apparaten en toestellen, handmatig bediend, om voedsel en dranken te bereiden.	30, 42
Ander huishoudgerei.	30, 36, 41	Auto's, bussen en vrachtwagens.	48
Ander tafelgerei.	42		
Andere meetinstrumenten, -apparaten en -toestellen.	38		

B

Bakkerswaren, biscuits, banketwaren, deegwaren en andere graanproducten, chocolade, suikerwaren, ijs.	44	Boeken,chriften en voorwerpen met eenzelfde uiterlijk. ...	17
Bladeren uit kunststof of uit natuurlijke stof.	43, 63	Bouwmaterialen.	40, 41, 54, 55
Boekdrukletters en -tekens.	15, 16, 50	Brandbeveiligingsmateriaal en -uitrusting.	52

C

Controle-, veiligheids- of testinstrumenten, -apparaten en - toestellen.	45, 46, 47
--	------------

D

Dekens, huis- en tafellinnen.	17	56, 57, 58, 61, 63	
Diversen.	15, 30, 34, 35, 42, 58	Drukmachines.	37, 38
Dozen, kisten, containers, conservenblikken.	13, 17, 18, 44,		

F

Fietsrekken.	21
Flessen, flacons, potten, mand- en buikflessen, recipiënten, uitgerust met een druksysteem.	14, 36, 50, 56, 57, 59, 62



G

Garen en band en kledingaccessoires. 12, 18	Gelijkvormige tafels en meubelen. 13, 14, 59, 61
Gecombineerde meubelen. 13, 14, 61	Generatoren en motoren. 16

H

Hechtings-, steun- of montagemiddelen, voor zover niet begrepen in andere klassen. 13, 54	Huizen, garages en andere constructies. 13, 21
--	---

I

Installaties voor het verdelen van vloeistoffen. 18, 29
--

K

Kantoorbenodigdheden. 35	Kledingstukken. 19
Kasten, wijzerplaten, wijzers en andere onderdelen en accessoires van meet-, controle- of seininstrumenten. 38	Kopieer- of vergrootapparaten. 37, 38
Kazen, boter en botersurrogaten, andere zuivelproducten. . 61	

L

Lampen, schemerlampen, luchters, wand- of plafondverlichting, lampenkappen, reflectoren, lampen voor foto- of	filmprojectoren. 20, 44
---	------------------------------

M

Machines en toestellen om voedsel of dranken te bereiden, voor zover niet begrepen in andere klassen. 42	48, 57, 58, 64, 65, 66
Materiaal voor verdeling of levering van elektrische energie. 28,	Matrassen en kussens. 17

O

Omheiningen, kooien, hokken en soortgelijke beschutting. 66, 67	39
Ondergoed, lingerie, korsetten, bustehouders, nachtkleding. 12,	Opbergmeubelen. 49

P

Prefab- of montagebouwonderdelen. 13, 15, 16, 34, 54, 66, 67	Prothesen. 33
---	--------------------

R

Rijwielen en motorfietsen. 19, 45
--

S

Sanitaire installaties. 18 Schepen en boten. 22 Schoeisel, kousen en sokken. 63, 64 Schrijf- of rekenmachines. 37 Sluitwerk en accessoires. 62	Snijgereedschap en -instrumenten. 18, 29, 43 Snuisterijen, tafel- schoorsteen- of wandversierselen, bloemenvazen en bloempotten. 13 Spellen en speelgoederen. 20, 26 Stoelen. 13, 14, 17, 20, 21, 45, 60, 61, 62
---	--

T

Tafelmessen, vorken, lepels. 43 Telecommunicatietoestellen en op afstand bediende draadloze toestellen, geluidsversterkers. 12, 53 Toestellen voor het opnemen of het weergeven van geluid of beeld. 51, 52, 53 Toestellen voor informatieverwerking. 12, 37, 38	Tolietborstels en -penselen, kledingborstels en schoenborstels. 49 Transformatoren, gelijkrichters, batterijen en accumulatoren. . 57, 58
---	--

U

Uitstal- of verkoopmateriaal. 49, 67, 68, 69

V

Vaat- en glaswerk. 36, 41, 44 Vaste apparaten en installaties voor artsen, ziekenhuizen of laboratoria. 55 Ventilatie en airconditioning. 31, 32, 33, 55, 69 Verbandmiddelen, zwachtels en middelen voor medische verzorging. 53, 54	Vergrendel- of sluitwerk. 62 Verwarmingsinstallaties. 17 Voedingsmiddelen voor dieren. 34 Vuilnisbakken en vuilniscontainers en dragers. 70
---	--

W

Weefsels en stoffen.43 Wegwijzers, reclamemateriaal.12, 49, 63, 67, 68

Z

Zadelmakerswaren.34 Zakken, zakjes, tubes en capsules.13, 49, 61