Benelux-Modellenblad Recueil des Dessins ou Modèles Benelux Benelux Designs Gazette

Inhoudsopgave Table des matières Table of content

Inhoudsopgave	
Table des matières	
Table of content	i
Inhoud van de rubrieken	3
Contenu des rubriques	5
Content of the sections	7
Rubriek I	9
Rubrique I	9
Section I	9
Rubriek II	21
Rubrique II	21
Section II	21
Rubriek III	23
Rubrique III	23
Section III	23
Rubriek VII	25
Rubrique VII	25
Section VII	25
Rubriek VIII	53
Rubrique VIII	53
Section VIII	53
OVERDRACHTEN	
CESSIONS	
TRANSITIONS OR TRANSFERS	54
ADRESWIJZIGINGEN	
CHANGEMENTS D'ADRESSE	
CHANGE OF ADDRESS	54
AANSTELLING OF WIJZIGING VAN GEMACHTIGDE	

INSTITUTION OU CHANGEMENT DE MANDATAIRE

APPOINTMENT OR CHANGE OF REPRESENTATIVE 54
NAAMS- EN ADRESWIJZIGINGEN

CHANGEMENTS DE NOM ET D'ADRESSE

CHANGE OF NAME AND ADDRESS 55
OVERIGE VERBETERINGEN

AUTRES RECTIFICATIONS

OTHER CORRECTIONS 55



Inhoud van de rubrieken

Rubriek I

Beneluxdepots ingeschreven overeenkomstig artikel 3.11 van het Benelux-verdrag inzake de intellectuele eigendom.

Volgorde van publicatie (voorafgegaan door codering):

- 01 Volgnummer van de inschrijving alsmede nummer en dagtekening (dag, uur en minuut) van het depot, datum van inschrijving;
- 02 Datum waarop de geldigheidsduur van de inschrijving verstrijkt;
- 03 Naam van de deposant;
- 04 Adres (straat);
- 05 Plaats en land;
- 06 In voorkomend geval, naam en adres van de gemachtigde of, in voorkomend geval, vermelding van het correspondentie-adres van de deposant;
- 08 Afbeelding(en) van de tekening of het model;
- 09 In voorkomend geval, vermelding van de kleur(en);
- 10 in voorkomend geval, nadere omschrijving van de onder code 09 genoemde kleur(en);
- 11 Vermelding van het voortbrengsel alsmede klasse(n) en onderklasse(n) aanduiding;
- 12 In voorkomend geval, vermelding van de kenmerkende eigenschappen van de tekening of het model;
- 13 In voorkomend geval, vermelding van het recht van voorrang als bedoeld in artikel 4 van het Verdrag van Parijs tot bescherming van de Industriële Eigendom;
- 14 In voorkomend geval, vermelding van de naam van de werkelijke ontwerper van de tekening of het model.

Rubriek II

Beneluxdepots ingeschreven overeenkomstig artikel 3.11 van het Benelux-verdrag inzake de intellectuele eigendom waarvan door de deposant opschorting van de publicatie van de inschrijving is gevraagd (artikel 3.12 van het Benelux-verdrag inzake de intellectuele eigendom).

Volgorde van publicatie (voorafgegaan door codering):

- 01 Volgnummer van de inschrijving, datum van inschrijving;
- 15 Vermelding van de termijn waarvoor opschorting van de publicatie werd gevraagd.

Rubriek III

Beneluxdepots ingeschreven overeenkomstig artikel 3.11 van het Benelux-verdrag inzake de intellectuele eigendom waarvan door de deposant opschorting van de publicatie van de inschrijving werd gevraagd.

Volgorde van publicatie (voorafgegaan door codering):

- 01 Volgnummer van de inschrijving alsmede nummer en dagtekening (dag, uur en minuut) van het depot, datum van inschrijving;
- 02 Datum waarop de geldigheidsduur van de inschrijving verstrijkt;
- 03 Naam van de deposant;
- 04 Adres (straat);
- 05 Plaats en land;
- 06 In voorkomend geval, naam en adres van de gemachtigde of, in voorkomend geval, vermelding van het correspondentie-adres van de deposant;
- 08 Afbeelding(en) van de tekening of het model;
- 09 In voorkomend geval, vermelding van de kleur(en);
- 10 in voorkomend geval, nadere omschrijving van de onder code 09 genoemde kleur(en);
- 11 Vermelding van het voortbrengsel alsmede klasse(n) en onderklasse(n) aanduiding;
- 12 In voorkomend geval, vermelding van de kenmerkende eigenschappen van de tekening of het model;
- 13 In voorkomend geval, vermelding van het recht van voorrang als bedoeld in artikel 4 van het Verdrag van Parijs tot bescherming van de Industriële Eigendom;
- 14 In voorkomend geval, vermelding van de naam van de werkelijke ontwerper van de tekening of het model;
- 15 Vermelding van de termijn waarvoor opschorting van de publicatie werd gevraagd.

Rubriek IV

Beneluxdepots ingeschreven overeenkomstig artikel 3.13 van het Benelux-verdrag inzake de intellectuele eigendom werd opgeschort (in strijd met de goede zeden of de openbare orde van één der Beneluxlanden).

Rubriek V

Beneluxdepots ingeschreven overeenkomstig artikel 3.11 van het Benelux-verdrag inzake de intellectuele eigendom waarvan de publicatie overeenkomstig artikel 3.13 van het Benelux-verdrag inzake de intellectuele eigendom werd opgeschort.

Volgorde van publicatie (voorafgegaan door codering):

- 01 Volgnummer van de inschrijving alsmede nummer en dagtekening (dag, uur en minuut) van het depot, datum van inschrijving;
- 02 Datum waarop de geldigheidsduur van de inschrijving verstrijkt;
- 03 Naam van de deposant;
- 04 Adres (straat);
- 05 Plaats en land;
- 06 In voorkomend geval, naam en adres van de gemachtigde of, in voorkomend geval, vermelding van het correspondentie-adres van de deposant;
- 08 Afbeelding(en) van de tekening of het model;
- 09 In voorkomend geval, vermelding van de kleur(en);
- 10 in voorkomend geval, nadere omschrijving van de onder code 09 genoemde kleur(en);
- 11 Vermelding van het voortbrengsel alsmede klasse(n) en onderklasse(n) aanduiding;
- 12 In voorkomend geval, vermelding van de kenmerkende eigenschappen van de tekening of het model;
- 13 In voorkomend geval, vermelding van het recht van voorrang als bedoeld in artikel 4 van het Verdrag van Parijs tot bescherming van de Industriële Eigendom;
- 14 In voorkomend geval, vermelding van de naam van de werkelijke ontwerper van de tekening of het model.

Rubriek VI

Beneluxdepots ingeschreven overeenkomstig artikel 3.11 van het Benelux-verdrag inzake de intellectuele eigendom waarvan een tweede publicatie is verricht (artikel 3.11, lid 3 van het Benelux-verdrag inzake de intellectuele eigendom).

Volgorde van publicatie (voorafgegaan door codering):

- 01 Volgnummer van de inschrijving alsmede nummer en dagtekening (dag, uur en minuut) van het depot, datum van inschrijving;
- 02 Datum waarop de geldigheidsduur van de inschrijving verstrijkt;
- 03 Naam van de deposant;
- 04 Adres (straat);
- 05 Plaats en land;
- 06 In voorkomend geval, naam en adres van de gemachtigde of, in voorkomend geval, vermelding van het correspondentie-adres van de deposant;
- 08 Afbeelding(en) van de tekening of het model;
- 09 In voorkomend geval, vermelding van de kleur(en);
- 10 in voorkomend geval, nadere omschrijving van onder code 09 genoemde kleur(en);
- 11 Vermelding van het voortbrengsel alsmede klasse(n) en onderklasse(n) aanduiding;
- 12 In voorkomend geval, vermelding van de kenmerkende eigenschappen van de tekening of het model;
- 13 In voorkomend geval, vermelding van het recht van voorrang als bedoeld in artikel 4 van het Verdrag van Parijs tot bescherming van de Industriële Eigendom;
- 14 In voorkomend geval, vermelding van de naam van de werkelijke ontwerper van de tekening of het model;
- 15 In voorkomend geval, vermelding van de termijn waarvoor opschorting van de publicatie werd gevraagd.



Rubriek VII

Vernieuwingen van de overeenkomstig artikel 3.11 van het Benelux-verdrag inzake de intellectuele eigendom ingeschreven Beneluxdepots (artikel 3.14 van het Benelux-verdrag inzake de intellectuele eigendom).

Volgorde van publicatie (voorafgegaan door codering):

- 01 Volgnummer van de inschrijving alsmede nummer en dagtekening (dag, uur en minuut) van het depot, datum van inschrijving;
- 02 Datum waarop de geldigheidsduur van de inschrijving verstrijkt;
- 03 Naam van de deposant;
- 04 Adres (straat);
- 05 Plaats en land;
- 06 In voorkomend geval, naam en adres van de gemachtigde of, in voorkomend geval, vermelding van het correspondentie-adres van de deposant;
- 08 Afbeelding(en) van de tekening of het model;
- 09 In voorkomend geval, vermelding van de kleur(en);
- 10 in voorkomend geval, nadere omschrijving van de onder code 09 genoemde kleur(en);
- 11 Vermelding van het voortbrengsel alsmede klasse(n) en onderklassen) aanduiding;
- 12 In voorkomend geval, vermelding van de kenmerkende eigenschappen van de tekening of het model;
- 13 In voorkomend geval, vermelding van het recht van voorrang als bedoeld in artikel 4 van het Verdrag van Parijs tot bescherming van de Industriële Eigendom;
- 14 In voorkomend geval, vermelding van de naam van de werkelijke ontwerper van de tekening of het model;
- 18 Datum van verzoek tot vernieuwing.

Rubriek VIII

Beneluxdepots waarbij wijzigingen van de inschrijving van de tekening of het model in het register werden aangetekend (regel 3.1 van het Uitvoeringsreglement).

- 01 Overdrachten
- 02 Licenties
- 03 Pandrechten
- 04 Beslagleggingen
- 05 Doorhalen van licenties, pand, beslag
- 06 Adreswijzigingen (houder)
- 07 Naamswijzigingen (houder)
- 08 a Wijzigingen van correspondentie-adres
 - b Aanstelling of wijziging van gemachtigde
 - c Naams- en adreswijzigingen van gemachtigde
 - d Naams- of adreswijzigingen van gemachtigde
- 09 Naams- en adreswijzigingen (houder)
- 10 Verbeteringen van schrijffouten
- 11 Overige verbeteringen

N.B.-De na de tekst van een wijziging voorkomende aanduiding betreft een interne codering.

-Indien na de datum van aantekening de aanduidingen (1), (2), enz. voorkomen betekent dit dat bij de registraties gelijktijdig meerdere wijzigingen zijn aangetekend. Tevens geven deze aanduidingen de volgorde der wijzigingen aan.

Rubriek IX

Beneluxdepots waarvan ingevolge een rechterlijke beslissing die in kracht van gewijsde is gegaan, de doorhaling van de inschrijving heeft plaatsgevonden op verzoek van de meest gerede partij (artikel 1.14 en 4.5 van het Benelux-verdrag inzake de intellectuele eigendom en regel 3.1 van het Uitvoeringsreglement).

Rubriek X

- A Beneluxdepots waarvan de vrijwillige/ambtshalve doorhaling van de inschrijving heeft plaatsgevonden (artikel 3.21 van het Benelux-verdrag inzake de intellectuele eigendom en regel 3.1 van het Uitvoeringsreglement).

Volgorde van publicatie (voorafgegaan door codering):

- 01 Volgnummer van de inschrijving.

- B Benelux en internationale depots waarbij een verklaring van de houder of een rechtelijke beslissing als bedoeld in artikel 3.24, lid 3 van het Benelux-verdrag inzake de intellectuele eigendom is ingeschreven.

Volgorde van publicatie (voorafgegaan door codering):

- 01 Volgnummer van de inschrijving.

Rubriek XI

Inschrijvingen van Benelux- en internationale depots waarbij een vordering tot opeising van de ontwerper werd ingeschreven (artikel 3.7 van het Benelux-verdrag inzake de intellectuele eigendom en regel 2.10, lid 1 van het Uitvoeringsreglement).

Volgorde van publicatie (voorafgegaan door codering):

- 01 Volgnummer van de inschrijving;
- 14 Naam van de ontwerper.

Rubriek XII

Inschrijvingen van Benelux- en internationale depots waarbij de in artikel 3.7 het Benelux-verdrag inzake de intellectuele eigendom genoemde inschrijving van de vordering tot opeising werd doorgehaald (regel 2.10, lid 2 van het Uitvoeringsreglement).

Volgorde van publicatie (voorafgegaan door codering):

- 01 Volgnummer van de inschrijving;
- 14 Naam van de ontwerper.

Rubriek XIII

Internationale inschrijvingen waarbij zijn aangetekend:

(regel 3.2, lid 3 van het Uitvoeringsreglement)

- a Nietigverklaring;
- b Vervallen verklaring;
- c Licentieverlening;
- d Pandrecht;
- e Beslaglegging;
- f Doorhaling der licentieverlening, pand, beslag.

Rubriek XIV

Inschrijvingen van Benelux- en internationale depots waarbij de bijzondere verklaring betreffende instandhouding van een auteursrecht is aangetekend (artikel 21, lid 3 en artikel 24 van de Eenvormige Beneluxwet inzake Tekeningen of Modellen).

Niet meer van toepassing (sinds december 2003).

Rubriek XV

Beneluxdepots waarvan de geldigheidsduur van de inschrijving verstreken is (artikel 3.22, sub a. van het Benelux-verdrag inzake de intellectuele eigendom).

De publicatie heeft plaats na afloop van de termijn van uitstel bedoeld in artikel 3.14, lid 3 van het Benelux-verdrag inzake de intellectuele eigendom.



Contenu des rubriques

Rubrique I

Dépôts Benelux enregistrés conformément aux dispositions de l'article 3.11 de la Convention Benelux en matière de propriété intellectuelle.

Ordre de la publication (précédé d'un code):

- 01 Numéro d'ordre de l'enregistrement ainsi que le numéro et la date (jour, heure et minute) du dépôt, la date d'enregistrement;
- 02 Date d'échéance de la durée de protection de l'enregistrement;
- 03 Nom du déposant;
- 04 Adresse (rue);
- 05 Localité et pays;
- 06 Le cas échéant, le nom et l'adresse du mandataire ou, le cas échéant, l'indication de l'adresse postale du déposant;
- 08 Reproduction(s) du dessin ou du modèle;
- 09 Le cas échéant, l'indication de la (des) couleur(s);
- 10 Le cas échéant, la description de la (des) couleur(s) mentionnée(s) au code 09;
- 11 Indication du produit ainsi que l'indication de la (des) classe(s) et de la (des) sous-classe(s);
- 12 Le cas échéant, l'indication des éléments caractéristiques du dessin ou du modèle;
- 13 Le cas échéant, l'indication du droit de priorité tel que visé à l'article 4 de la Convention de Paris pour la protection de la Propriété Industrielle;
- 14 Le cas échéant, l'indication du nom du véritable créateur du dessin ou du modèle.

Rubrique II

Dépôts Benelux enregistrés conformément aux dispositions de l'article 3.11 de la Convention Benelux en matière de propriété intellectuelle pour lesquels le déposant a demandé l'ajournement de la publication de l'enregistrement (article 3.12 de la Convention Benelux en matière de propriété intellectuelle).

Ordre de la publication (précédé d'un code):

- 01 Numéro d'ordre de l'enregistrement, la date d'enregistrement;
- 15 Indication de la période d'ajournement de la publication.

Rubrique III

Dépôts Benelux enregistrés conformément aux dispositions de l'article 3.11 de la Convention Benelux en matière de propriété intellectuelle pour lesquels le déposant avait demandé l'ajournement de la publication.

Ordre de la publication (précédé d'un code):

- 01 Numéro d'ordre de l'enregistrement ainsi que le numéro et la date (jour, heure et minute) du dépôt, la date d'enregistrement;
- 02 Date d'échéance de la durée de protection de l'enregistrement;
- 03 Nom du déposant;
- 04 Adresse (rue);
- 05 Localité et pays;
- 06 Le cas échéant, le nom et l'adresse du mandataire ou, le cas échéant, l'indication de l'adresse postale du déposant;
- 08 Reproduction(s) du dessin ou du modèle;
- 09 Le cas échéant, l'indication de la (des) couleur(s);
- 10 Le cas échéant, la description de la (des) couleur(s) mentionnée(s) au code 09;
- 11 Indication du produit ainsi que l'indication de la (des) classe(s) et de la (des) sous-classe(s);
- 12 Le cas échéant, l'indication des éléments caractéristiques du dessin ou du modèle;
- 13 Le cas échéant, l'indication du droit de priorité tel que visé à l'article 4 de la Convention de Paris pour la protection de la Propriété Industrielle;
- 14 Le cas échéant, l'indication du nom du véritable créateur du dessin ou du modèle;
- 15 Indication de la période d'ajournement de la publication.

Rubrique IV

Dépôts Benelux pour lesquels la publication a été ajournée conformément à l'article 3.13 de la Convention Benelux en matière de propriété intellectuelle (contraire aux bonnes moeurs ou à l'ordre public d'un des pays du Benelux).

Rubrique V

Dépôts Benelux enregistrés conformément à l'article 3.11 de la Convention Benelux en matière de propriété intellectuelle pour lesquels la publication a été ajournée, conformément aux dispositions de l'article 3.13 de la Convention Benelux en matière de propriété intellectuelle.

Ordre de la publication (précédé d'un code):

- 01 Numéro d'ordre de l'enregistrement ainsi que le numéro et la date (jour, heure et minute) du dépôt, la date d'enregistrement;
- 02 Date d'échéance de la durée de protection de l'enregistrement;
- 03 Nom du déposant;
- 04 Adresse (rue);
- 05 Localité et pays;
- 06 Le cas échéant, le nom et l'adresse du mandataire ou, le cas échéant, l'indication de l'adresse postale du déposant;
- 08 Reproduction(s) du dessin ou du modèle;
- 09 Le cas échéant, l'indication de la (des) couleur(s);
- 10 Le cas échéant, la description de la (des) couleur(s) mentionnée(s) au code 09;
- 11 Indication du produit ainsi que l'indication de la (des) classe(s) et de la (des) sous-classe(s);
- 12 Le cas échéant, l'indication des éléments caractéristiques du dessin ou du modèle;
- 13 Le cas échéant, l'indication du droit de priorité tel que visé à l'article 4 de la Convention de Paris pour la protection de la Propriété Industrielle;
- 14 Le cas échéant, l'indication du nom du véritable créateur du dessin ou du modèle.

Rubrique VI

Dépôts Benelux enregistrés conformément à l'article 3.11 de la Convention Benelux en matière de propriété intellectuelle pour lesquels une nouvelle publication est faite (article 3.11, alinéa 3 de la Convention Benelux en matière de propriété intellectuelle).

Ordre de la publication (précédé d'un code):

- 01 Numéro d'ordre de l'enregistrement ainsi que le numéro et la date (jour, heure et minute) du dépôt, la date d'enregistrement;
- 02 Date d'échéance de la durée de protection de l'enregistrement;
- 03 Nom du déposant;
- 04 Adresse (rue);
- 05 Localité et pays;
- 06 Le cas échéant, le nom et l'adresse du mandataire ou, le cas échéant, l'indication de l'adresse postale du déposant;
- 08 Reproduction(s) du dessin ou du modèle;
- 09 Le cas échéant, l'indication de la (des) couleur(s);
- 10 Le cas échéant, la description de la (des) couleur(s) mentionnée(s) au code 09;
- 11 Indication du produit ainsi que l'indication de la (des) classe(s) et de la (des) sous-classe(s);
- 12 Le cas échéant, l'indication des éléments caractéristiques du dessin ou du modèle;
- 13 Le cas échéant, l'indication du droit de priorité tel que visé à l'article 4 de la Convention de Paris pour la protection de la Propriété Industrielle;
- 14 Le cas échéant, l'indication du nom du véritable créateur du dessin ou du modèle;
- 15 Le cas échéant, l'indication de la période d'ajournement de la publication.



Rubrique VII

Renouvellements de dépôts Benelux enregistrés conformément à l'article 3.11 de la Convention Benelux en matière de propriété intellectuelle (article 3.14 de la Convention Benelux en matière de propriété intellectuelle).

Ordre de la publication (précédé d'un code):

- 01 Numéro d'ordre de l'enregistrement ainsi que le numéro et la date (jour, heure et minute) du dépôt, la date d'enregistrement;
- 02 Date d'échéance de la durée de protection de l'enregistrement;
- 03 Nom du déposant;
- 04 Adresse (rue);
- 05 Localité et pays;
- 06 Le cas échéant, le nom et l'adresse du mandataire ou, le cas échéant, l'indication de l'adresse postale du déposant;
- 08 Reproduction(s) du dessin ou du modèle;
- 09 Le cas échéant, l'indication de la (des) couleur(s);
- 10 Le cas échéant, la description de la (des) couleur(s) mentionnée(s) au code 09;
- 11 Indication du produit ainsi que l'indication de la (des) classe(s) et de la (des) sous-classe(s);
- 12 Le cas échéant, l'indication des éléments caractéristiques du dessin ou du modèle;
- 13 Le cas échéant, l'indication du droit de priorité tel que visé à l'article 4 de la Convention de Paris pour la protection de la Propriété Industrielle;
- 14 Le cas échéant, l'indication du nom du véritable créateur du dessin ou du modèle;
- 18 Date de la requête de renouvellement.

Rubrique VIII

Dépôts Benelux auprès desquels sont enregistrées au registre des modifications de l'enregistrement du dessin ou modèle (règle 3.1 du Règlement d'exécution).

- 01 Cessions
- 02 Licences
- 03 Droits de gage
- 04 Saisies
- 05 Radiation de licences, gages, saisies
- 06 Changement d'adresse (titulaire)
- 07 Changement de nom (titulaire)
- 08 a Changements d'adresse de correspondance
- b Institution ou changement de mandataire
- c Changements de nom et d'adresse du mandataire
- d Changements de nom ou d'adresse du mandataire
- 09 Changement de nom et d'adresse (titulaire)
- 10 Corrections d'erreurs de plume
- 11 Autre rectifications

N.B.-L'indication qui pourrait figurer après le texte d'une modification est un code interne.

-Si les indications (1), (2), etc. devaient figurer après la date de notification, cela signifie qu'il y a plusieurs modifications qui sont notifiées simultanément. Ces indications font également apparaître le rang des modifications.

Rubrique IX

Dépôts Benelux dont la radiation de l'enregistrement, faisant suite à une décision judiciaire coulée en force de chose jugée, a été effectuée à la demande de la partie la plus diligente (article 1.14 et 4.5 de la Convention Benelux en matière de propriété intellectuelle et la règle 3.1 du Règlement d'exécution).

Rubrique X

- A Dépôts Benelux dont la radiation volontaire/d'office de l'enregistrement a été effectuée (article 3.21 de la Convention Benelux en matière de propriété intellectuelle et la règle 3.1 du Règlement d'exécution).

Ordre de la publication (précédé d'un code):

- 01 Numéro d'ordre de l'enregistrement.

- B Dépôts Benelux ou internationaux pour lesquels une requête de renonciation partielle ou une décision judiciaire est enregistrée, comme visée à l'article 3.24, alinéa 3 de la Convention Benelux en matière de propriété intellectuelle.

Ordre de la publication (précédé d'un code):

- 01 Numéro d'ordre de l'enregistrement.

Rubrique XI

Enregistrements de dépôts Benelux et internationaux auprès desquels une action en revendication du créateur a été enregistrée (article 3.7 de la Convention Benelux en matière de propriété intellectuelle et règle 2.10, alinéa 1 du Règlement d'exécution).

Ordre de la publication (précédé d'un code):

- 01 Numéro d'ordre de l'enregistrement;
- 14 Nom du créateur.

Rubrique XII

Enregistrements de dépôts Benelux et internationaux auprès desquels l'enregistrement de l'action en revendication visée à l'article 3.7 été radié (règle 2.10, alinéa 2 du Règlement d'exécution).

Ordre de la publication (précédé d'un code):

- 01 Numéro d'ordre de l'enregistrement;
- 14 Nom du créateur.

Rubrique XIII

Enregistrements internationaux auprès desquels sont enregistrées: (règle 3.2, alinéa 3 du Règlement d'exécution).

- a Des décisions d'annulation;
- b Des décisions d'extinction;
- c Des licences;
- d Gages;
- e Saisies;
- f Des radiations de licence, gages, saisies.

Rubrique XIV

Enregistrements de dépôts Benelux et internationaux auprès desquels la déclaration spéciale concernant le maintien d'un droit d'auteur est enregistrée (article 21, par. 3 et article 24 de la Loi Uniforme Benelux en matière de Dessins ou Modèles).

Plus d'application (depuis décembre 2003).

Rubrique XV

Dépôts Benelux dont l'enregistrement est venu à expiration (article 3.22, sous a. de la Convention Benelux en matière de propriété intellectuelle).

La publication a eu lieu après l'écoulement du délai de grâce prévu à l'article 3.14, alinéa 3 de la Convention Benelux en matière de propriété intellectuelle.



Content of the sections

Section I

Registered Benelux applications in accordance with article 3.11 of the Benelux Convention on Intellectual Property.

Order of publication (preceded by a code)

- 01 Sequence number of the registration as well as the number and date (day, hour and minutes) of the application, registration date;
- 02 Expiry date;
- 03 Name of the applicant;
- 04 Address (street);
- 05 City and country;
- 06 If applicable, name and address of the representative or the correspondence address of the applicant;
- 08 Representation(s) of the design;
- 09 If applicable, description of the colour(s);
- 10 If applicable, detailed description of the colour(s) stated under 09;
- 11 Description of the product as well as the description of the class(es) and subclass(es);
- 12 If applicable, description of the characteristic features of the design;
- 13 If applicable, description of the right of priority as stated in article 4 of the Paris Convention for the Protection of Industrial Property;
- 14 If applicable, name of the actual designer.

Section II

Registered Benelux applications in accordance with article 3.11 of the Benelux Convention on Intellectual Property for which the applicant has asked deferment of the publication (article 3.12 of the Benelux Convention on Intellectual Property).

Order of publication (preceded by a code)

- 01 Sequence number of the registration, registration date;
- 15 Indication of the term for which deferment of the publication has been asked.

Section III

Registered Benelux applications in accordance with article 3.11 of the Benelux Convention on Intellectual Property for which the applicant has asked deferment of the publication.

Order of publication (preceded by a code)

- 01 Sequence number of the registration as well as the number and date (day, hour and minutes) of the application, registration date;
- 02 Expiry date;
- 03 Name of the applicant;
- 04 Address (street);
- 05 City and country;
- 06 If applicable, name and address of the representative or the correspondence address of the applicant;
- 08 Representation(s) of the design;
- 09 If applicable, description of the colour(s);
- 10 If applicable, detailed description of the colour(s) stated under 09;
- 11 Description of the product as well as the description of the class(es) and subclass(es);
- 12 If applicable, description of the characteristic features of the design;
- 13 If applicable, description of the right of priority as stated in article 4 of the Paris Convention for the Protection of Industrial Property;
- 14 If applicable, name of the actual designer;
- 15 Indication of the term for which deferment of the publication has been asked.

Section IV

Benelux applications for which the publication was deferred in accordance with article 3.13 of the Benelux Convention on Intellectual Property (contrary to accepted principles of morality or to public policy in one of the Benelux countries).

Section V

Registered Benelux applications in accordance with article 3.11 of the Benelux Convention on Intellectual Property for which the publication was deferred in accordance with article 3.13 of the Benelux Convention on Intellectual Property.

Order of publication (preceded by a code)

- 01 Sequence number of the registration as well as the number and date (day, hour and minutes) of the application, registration date;
- 02 Expiry date;
- 03 Name of the applicant;
- 04 Address (street);
- 05 City and country;
- 06 If applicable, name and address of the representative or the correspondence address of the applicant;
- 08 Representation(s) of the design;
- 09 If applicable, description of the colour(s);
- 10 If applicable, detailed description of the colour(s) stated under 09;
- 11 Description of the product as well as the description of the class(es) and subclass(es);
- 12 If applicable, description of the characteristic features of the design;
- 13 If applicable, description of the right of priority as stated in article 4 of the Paris Convention for the Protection of Industrial Property;
- 14 If applicable, name of the actual designer.

Section VI

Registered Benelux applications in accordance with article 3.11 of the Benelux Convention on Intellectual Property published a second time (article 3.11 (3) of the Benelux Convention on Intellectual Property).

Order of publication (preceded by a code)

- 01 Sequence number of the registration as well as the number and date (day, hour and minutes) of the application, registration date;
- 02 Expiry date;
- 03 Name of the applicant;
- 04 Address (street);
- 05 City and country;
- 06 If applicable, name and address of the representative or the correspondence address of the applicant;
- 08 Representation(s) of the design;
- 09 If applicable, description of the colour(s);
- 10 If applicable, detailed description of the colour(s) stated under 09;
- 11 Description of the product as well as the description of the class(es) and subclass(es);
- 12 If applicable, description of the characteristic features of the design;
- 13 If applicable, description of the right of priority as stated in article 4 of the Paris Convention for the Protection of Industrial Property;
- 14 If applicable, name of the actual designer;
- 15 If applicable, indication of the term for which deferment of the publication has been asked.



Section VII

Renewals of registered Benelux applications in accordance with article 3.11 of the Benelux Convention on Intellectual Property (article 3.14 of the Benelux Convention on Intellectual Property).

Order of publication (preceded by a code)

- 01 Sequence number of the registration as well as the number and date (day, hour and minutes) of the application, registration date;
- 02 Expiry date;
- 03 Name of the applicant;
- 04 Address (street);
- 05 City and country;
- 06 If applicable, name and address of the representative or the correspondence address of the applicant;
- 08 Representation(s) of the design;
- 09 If applicable, description of the colour(s);
- 10 If applicable, detailed description of the colour(s) stated under 09;
- 11 Description of the product as well as the description of the class(es) and subclass(es);
- 12 If applicable, description of the characteristic features of the design;
- 13 If applicable, description of the right of priority as stated in article 4 of the Paris Convention for the Protection of Industrial Property;
- 14 If applicable, name of the actual designer;
- 18 Date of the request for the renewal.

Section VIII

Benelux design applications for which entries in the register have been modified (rule 3.1 of the Implementing Regulations)

- 01 Transfer of ownership
- 02 License
- 03 Right of pledge
- 04 Attachment
- 05 Cancellation of license, right of pledge, attachment
- 06 Change of address (owner)
- 07 Change of name (owner)
- 08
 - a Change of correspondence address
 - b Appointment or change of representative
 - c Change of name and address of representative
 - d Change of name or address of representative
- 09 Change of name and/or address (owner)
- 10 Correction of writing errors
- 11 Other corrections

NB:

- The indication after the text of the modification is an internal code.
- The indications (1), (2) after the date of registration of the modification imply that multiple modifications were registered. Moreover they indicate the sequence of the modifications.

Section IX

Benelux applications that have been cancelled at the request of the most diligent party following a final and binding court order (article 1.14 and 4.5 of the Benelux Convention on Intellectual Property and rule 3.1 of the Implementing Regulations).

Section X

- A Benelux applications for which the voluntary/ex officio cancellation was registered (article 3.21 of the Benelux Convention on Intellectual Property and rule 3.1 of the Implementing Regulations).
Order of publication (preceded by a code):
 - 01 Sequence number of the registration.
- B Benelux applications and International applications for which a declaration of the holder or a court order as mentioned in article 3.24 (3) of the Benelux Convention on Intellectual Property was registered.
Order of publication (preceded by a code):
 - 01 Sequence number of the registration.

Section XI

Registrations of Benelux applications and International applications for which a claim of the designer was registered (article 3.7 of the Benelux Convention on Intellectual Property and rule 2.10 (1) of the Implementing Regulations).

Order of publication (preceded by a code)

- 01 Sequence number of the registration.
- 14 Name of the designer.

Section XII

Registrations of Benelux applications and International applications for which the registration of the claim mentioned in article 3.7 of the Benelux Convention on Intellectual Property was cancelled (2.10 (2) of the Implementing Regulations).

Order of publication (preceded by a code)

- 01 Sequence number of the registration.
- 14 Name of the designer.

Section XIII

International registrations for which was registered: (rule 3.2 (3) of the Implementing Regulations)

- a Invalidation;
- b Revocation;
- c License;
- d Right of pledge;
- e Attachment;
- f Cancellation of license, right of pledge, attachment.

Section XIV

Registrations of Benelux applications and International applications for which the special declaration on maintaining a design right was registered (article 21 (3) and article 24 of the Uniform Benelux Law on Designs).

No longer applicable (since December 2003).

Section XV

Expired Benelux registrations (article 3.22 (a) of the Benelux Convention on Intellectual Property).

Publication will take place after the end of the term mentioned in article 3.14 (3) of the Benelux Convention on Intellectual Property.



Rubriek I

Beneluxdepots ingeschreven overeenkomstig artikel 3.11 van het Benelux-verdrag inzake de intellectuele eigendom.

- 01 Volgnummer van de inschrijving alsmede nummer en dagtekening (dag, uur en minuut) van het depot, datum van inschrijving;
- 02 Datum waarop de geldigheidsduur van de inschrijving verstrijkt;
- 03 Naam van de deposant;
- 04 Adres (straat);
- 05 Plaats en land;
- 06 In voorkomend geval, naam en adres van de gemachtigde of, in voorkomend geval, vermelding van het correspondentie-adres van de deposant;
- 08 Afbeelding(en) van de tekening of het model;
- 09 In voorkomend geval, vermelding van de kleur(en);
- 10 In voorkomend geval, nadere omschrijving van de onder code 09 genoemde kleur(en);
- 11 Vermelding van het voortbrengsel alsmede klasse(n) en onderklasse(n) aanduiding;
- 12 In voorkomend geval, vermelding van de kenmerkende eigenschappen van de tekening of het model;
- 13 In voorkomend geval, vermelding van het recht van voorrang als bedoeld in artikel 4 van het Verdrag van Parijs tot bescherming van de Industriële Eigendom;
- 14 In voorkomend geval, vermelding van de naam van de werkelijke ontwerper van de tekening of het model.

Rubrique I

Dépôts Benelux enregistrés conformément aux dispositions de l'article 3.11 de la Convention Benelux en matière de propriété intellectuelle.

- 01 Numéro d'ordre de l'enregistrement ainsi que le numéro et la date (jour, heure et minute) du dépôt, la date d'enregistrement;
- 02 Date d'échéance de la durée de protection de l'enregistrement;
- 03 Nom du déposant;
- 04 Adresse (rue);
- 05 Localité et pays;
- 06 Le cas échéant, le nom et l'adresse du mandataire ou, le cas échéant, l'indication de l'adresse postale du déposant;
- 08 Reproduction(s) du dessin ou du modèle;
- 09 Le cas échéant, l'indication de la (des) couleur(s);
- 10 Le cas échéant, la description de la (des) couleur(s) mentionnée(s) au code 09;
- 11 Indication du produit ainsi que l'indication de la (des) classe(s) et de la (des) sous-classe(s);
- 12 Le cas échéant, l'indication des éléments caractéristiques du dessin ou du modèle;
- 13 Le cas échéant, l'indication du droit de priorité tel que visé à l'article 4 de la Convention de Paris pour la protection de la Propriété Industrielle;
- 14 Le cas échéant, l'indication du nom du véritable créateur du dessin ou du modèle.

Section I

Registered Benelux applications in accordance with article 3.11 of the Benelux Convention on Intellectual Property.

- 01 Sequence number of the registration as well as the number and date (day, hour and minutes) of the application, registration date;
- 02 Expiry date;
- 03 Name of the applicant;
- 04 Address (street);
- 05 City and country;
- 06 If applicable, name and address of the representative or the correspondence address of the applicant;
- 08 Representation(s) of the design;
- 09 If applicable, description of the colour(s);
- 10 If applicable, detailed description of the colour(s) stated under 09;
- 11 Description of the product as well as the description of the class(es) and subclass(es);
- 12 If applicable, description of the characteristic features of the design;
- 13 If applicable, description of the right of priority as stated in article 4 of the Paris Convention for the Protection of Industrial Property;
- 14 If applicable, name of the actual designer.



- 01 *Numéro d'enregistrement*
40060-00
Numéro, date et heure du dépôt
85601-00 04.12.2014 , 15.27
Date de l'enregistrement
09.12.2014 ,
- 02 *Date d'échéance*
04.12.2019
- 03 *Nom et adresse du déposant*
Valentin Van Ravestyn
- 04 *Adresse (rue et numéro) du déposant*
Rue des Viaux 45
- 05 *Code postal, localité et pays du déposant*
5100 Naninne,
Belgique
- 03 *Nom et adresse du déposant*
Julien Garot
- 04 *Adresse (rue et numéro) du déposant*
Rue de la Science 4
- 05 *Code postal, localité et pays du déposant*
6000 Charleroi,
Belgique
- 08 *Reproduction du dessin ou modèle*
VOIR REPRODUCTION(S)
- 11 *Indication du produit suivi de la (des) classe(s) et de la (des) sous-classe(s)*
Plafonnier (cl 26-05).
- 14 *Indication du nom du véritable créateur du dessin ou modèle*
VAN RAVESTYN Valentin; GAROT Julien

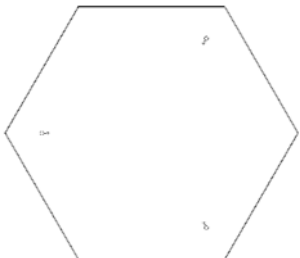
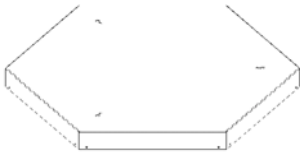
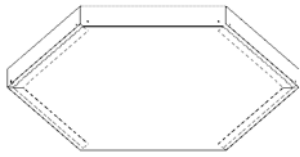

- 01 *Inschrijvingsnummer*
40061-01
Nummer en dagtekening (dag en uur) van het depot
85187-01 15.05.2014 , 08.00
Datum inschrijving
09.12.2014 ,
- 02 *Vervaldatum*
15.05.2019
- 03 *Naam en adres van de deposant*
Petra Buijs
h.o.d.n. De Vreemde Vogel
- 04 *Adres (straat en nummer) van de deposant*
Van Baerlestraat 252
- 05 *Postcode, plaats en land van de deposant*
3132 EK Vlaardingen,
Nederland
- 08 *Afbeelding van de tekening of het model*
ZIE AFBEELDING(EN)
- 11 *Vermelding van het voortbrengsel gevolgd door de aanduiding van de klasse(n) en onderklasse(n)*
Huis (kl 25-03; 30-02).
- 14 *Vermelding van de naam van de werkelijke ontwerper van de tekening*
BUIJS Petra; KNIJNENBURG Davy



- 01 *Inschrijvingsnummer*
40061-02
Nummer en dagtekening (dag en uur) van het depot
85187-02 15.05.2014 , 08.00
Datum inschrijving
09.12.2014 ,
- 02 *Vervaldatum*
15.05.2019
- 03 *Naam en adres van de deposant*
Petra Buijs
h.o.d.n. De Vreemde Vogel
- 04 *Adres (straat en nummer) van de deposant*
Van Baerlestraat 252
- 05 *Postcode, plaats en land van de deposant*
3132 EK Vlaardingen,
Nederland
- 08 *Afbeelding van de tekening of het model*
ZIE AFBEELDING(EN)
- 11 *Vermelding van het voortbrengsel gevolgd door de aanduiding van de klasse(n) en onderklasse(n)*
Huis (kl 12-10; 25-03).
- 14 *Vermelding van de naam van de werkelijke ontwerper van de tekening*
BUIJS Petra; KNIJNENBURG Davy



- 01 *Inschrijvingsnummer*
40062-02
Nummer en dagtekening (dag en uur) van het depot
85252-00 22.03.2014 , 14.19
Datum inschrijving
18.12.2014 ,
- 02 *Vervaldatum*
22.03.2019
- 03 *Naam en adres van de deposant*
Pieter Vlot
h.o.d.n. KPM Kwaliteit in
Projectmanagement
- 04 *Adres (straat en nummer) van de deposant*
Baroklaan 36

- 05 *Postcode, plaats en land van de deposant*
9351 TR Leek,
Nederland
- 08 *Afbeelding van de tekening of het model*
ZIE AFBEELDING(EN)
- 09 *Vermelding van de kleur(en)*
diverse tinten bruin, zilverkleurig
- 11 *Vermelding van het voortbrengsel gevolgd door de aanduiding van de klasse(n) en onderklasse(n)*
Doos met snijplankinrichting (kl 07-03, 04).
- 12 *Beschrijving van de kenmerkende eigenschappen van het nieuwe uiterlijk van het voortbrengsel; in voorkomend geval, vermelding van de onderdelen van de tekening of het model waarop de kleuren betrekking hebben*
Rechthoekige langwerpige 3-dimensionale doos waarin in beide lange zijanten -tegenover elkaar- uitsparingen zijn aangebracht van 3 mm. Het deksel is los en vormt één van de korte zijanten een geheel.
- 14 *Vermelding van de naam van de werkelijke ontwerper van de tekening*
VLOT Pieter



- 01 *Inschrijvingsnummer*
40063-00
Nummer en dagtekening (dag en uur) van het depot
85270-00 03.04.2014 , 13.55
Datum inschrijving
16.12.2014 ,
- 02 *Vervaldatum*
03.04.2019
- 03 *Naam en adres van de deposant*
Boonen Design Studio bvba
- 04 *Adres (straat en nummer) van de deposant*
Gorsemdorp 167

- 05 *Postcode, plaats en land van de deposant*
3803 Sint-Truiden,
België
- 08 *Afbeelding van de tekening of het model*
ZIE AFBEELDING(EN)
- 11 *Vermelding van het voortbrengsel gevolgd door de aanduiding van de klasse(n) en onderklasse(n)*
Barkruk (kl 6-01).
- 14 *Vermelding van de naam van de werkelijke ontwerper van de tekening*
BOONEN Frederic



- 01 *Inschrijvingsnummer*
40064-00
Nummer en dagtekening (dag en uur) van het depot
85303-00 27.04.2014 , 15.27
Datum inschrijving
18.12.2014 ,
- 02 *Vervaldatum*
27.04.2019
- 03 *Naam en adres van de deposant*
Diederik Hol
- 04 *Adres (straat en nummer) van de deposant*
Hommersumseweg 53
- 05 *Postcode, plaats en land van de deposant*
6598 MC Heijen,
Nederland
- 08 *Afbeelding van de tekening of het model*
ZIE AFBEELDING(EN)

- 11 *Vermelding van het voortbrengsel gevolgd door de aanduiding van de klasse(n) en onderklasse(n)*
Buitenlamp (kl 26-03).
- 14 *Vermelding van de naam van de werkelijke ontwerper van de tekening*
HOL Diederik

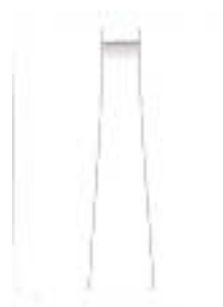

- 01 *Numéro d'enregistrement*
40065-00
Numéro, date et heure du dépôt
85431-00 02.08.2014 , 10.59
Date de l'enregistrement
18.11.2014 ,
- 02 *Date d'échéance*
02.08.2019
- 03 *Nom et adresse du déposant*
Heading SPRL
- 04 *Adresse (rue et numéro) du déposant*
Rue du Try 166
- 05 *Code postal, localité et pays du déposant*
1421 Ophain,
Belgique
- 08 *Reproduction du dessin ou modèle*
VOIR REPRODUCTION(S)
- 09 *Indication de la (des) couleur(s)*
diverses teintes de bleu, vert, noir
- 11 *Indication du produit suivi de la (des) classe(s) et de la (des) sous-classe(s)*
Symbole graphique (cl 32-00).

- 14 *Indication du nom du véritable créateur du dessin ou modèle*

VANDENBERGE Guy

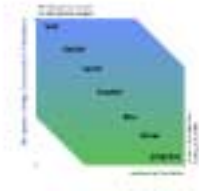

- 01 *Inschrijvingsnummer*
40066-00

Nummer en dagtekening (dag en uur) van het depot

85432-00 02.08.2014 , 15.13

Datum inschrijving

18.12.2014 ,

- 02 *Vervaldatum*

02.08.2019

- 03 *Naam en adres van de deposant*

Grego van den Broek

- 04 *Adres (straat en nummer) van de deposant*

Sint Josephstraat 2

- 05 *Postcode, plaats en land van de deposant*

4811 CL Breda,
Nederland

- 08 *Afbeelding van de tekening of het model*

ZIE AFBEELDING(EN)

- 11 *Vermelding van het voortbrengsel gevolgd door de aanduiding van de klasse(n) en onderklasse(n)*

Waskom (kl 23-02).

- 14 *Vermelding van de naam van de werkelijke ontwerper van de tekening*

VAN DEN BROEK Greko



- 01 *Inschrijvingsnummer*

40067-00

Nummer en dagtekening (dag en uur) van het depot

85474-00 05.09.2014 , 14.31

Datum inschrijving

18.12.2014 ,

- 02 *Vervaldatum*

05.09.2019

- 03 *Naam en adres van de deposant*

B.P. Adventure s.r.o.

Osvetmany 184

68742 Osvetimaty, Tsjechië.

- 04 *Adres (straat en nummer) van de deposant*

Kerkstraat 22

- 05 *Postcode, plaats en land van de deposant*

8900 Dikkebus,
België

- 08 *Afbeelding van de tekening of het model*

ZIE AFBEELDING(EN)

- 11 *Vermelding van het voortbrengsel gevolgd door de aanduiding van de klasse(n) en onderklasse(n)*

Praline (kl 1-01).

- 14 *Vermelding van de naam van de werkelijke ontwerper van de tekening*

CRAENHALS Eva



- 01 *Inschrijvingsnummer*

40068-00

Nummer en dagtekening (dag en uur) van het depot

85507-00 01.10.2014 , 10.27

Datum inschrijving

09.12.2014 ,

- 02 *Vervaldatum*

01.10.2019

- 03 *Naam en adres van de deposant*

Jacoba Wilhelmina Hakkenberg

- 04 *Adres (straat en nummer) van de deposant*

van Bemmestraat 49

- 05 *Postcode, plaats en land van de deposant*

3818 PA Amersfoort,
Nederland

- 08 *Afbeelding van de tekening of het model*

ZIE AFBEELDING(EN)

- 11 *Vermelding van het voortbrengsel gevolgd door de aanduiding van de klasse(n) en onderklasse(n)*

Drankzak (kl 9-05).

- 14 *Vermelding van de naam van de werkelijke ontwerper van de tekening*

HAKKENBERG Jacoba Wilhelmina





01 *Registration number:*

40069-00

Number and date (day and hour) of the application

85509-00 02.10.2014 , 13.55

Registration date

29.12.2014 ,

02 *Expiry date*

02.10.2019

03 *Name and address of the applicant*

Johan Manders

04 *Address (street and number) of the applicant*

Hermenstraat 12

05 *Postal code, city and country of the applicant*

5712 CV Someren,
Netherlands

08 *Representation of the drawing or the design*

SEE REPRESENTATIONS

11 *Description of the product, mentioning the class(es) and subclass(es)*

Plant pot (cl 11-02).

14 *Description of the name of the actual designer of the drawing or the design*

MANDERS Johan



01 *Inschrijvingsnummer*

40070-01

Nummer en dagtekening (dag en uur) van het depot

85534-01 15.10.2014 , 17.08

Datum inschrijving

23.12.2014 ,

02 *Vervaldatum*

15.10.2019

03 *Naam en adres van de deposant*

Pieter van de Velde

04 *Adres (straat en nummer) van de deposant*

Pascalstraat 28

05 *Postcode, plaats en land van de deposant*

3817 JJ Amersfoort,
Nederland

08 *Afbeelding van de tekening of het model*

ZIE AFBEELDING(EN)

11 *Vermelding van het voortbrengsel gevolgd door de aanduiding van de klasse(n) en onderklasse(n)*

Uitvoering (kl 32-00).

14 *Vermelding van de naam van de werkelijke ontwerper van de tekening*

VAN DE VELDE Pieter



01 *Inschrijvingsnummer*

40070-02

Nummer en dagtekening (dag en uur) van het depot

85534-02 15.10.2014 , 17.08

Datum inschrijving

23.12.2014 ,

02 *Vervaldatum*

15.10.2019

03 *Naam en adres van de deposant*

Pieter van de Velde

04 *Adres (straat en nummer) van de deposant*

Pascalstraat 28

05 *Postcode, plaats en land van de deposant*

3817 JJ Amersfoort,
Nederland

08 *Afbeelding van de tekening of het model*

ZIE AFBEELDING(EN)

11 *Vermelding van het voortbrengsel gevolgd door de aanduiding van de klasse(n) en onderklasse(n)*

Uitvoering (kl 32-00).

14 *Vermelding van de naam van de werkelijke ontwerper van de tekening*

VAN DE VELDE Pieter



01 *Inschrijvingsnummer*

40071-00

Nummer en dagtekening (dag en uur) van het depot

85545-00 22.10.2014 , 15.58

Datum inschrijving

21.12.2014 ,

02 *Vervaldatum*

22.10.2019

03 *Naam en adres van de deposant*

Kragt B.V.

04 *Adres (straat en nummer) van de deposant*

Torenallee 45

05 *Postcode, plaats en land van de deposant*

5617 BA Eindhoven,
Nederland

06 *Naam en adres van de gemachtigde of vermelding van het correspondentie-adres van de deposant*

Deterink N.V.

Postbus 3

5600 AA Eindhoven

Nederland.

08 *Afbeelding van de tekening of het model*

ZIE AFBEELDING(EN)

11 *Vermelding van het voortbrengsel gevolgd door de aanduiding van de klasse(n) en onderklasse(n)*

Gebouw (modulaire huisvesting) (kl 25-03).





01 *Numéro d'enregistrement*
40072-00

Numéro, date et heure du dépôt
85555-00 29.10.2014 , 18.50

Date de l'enregistrement
29.12.2014 ,

02 *Date d'échéance*
29.10.2019

03 *Nom et adresse du déposant*
Frédéric Henry

04 *Adresse (rue et numéro) du déposant*
De Theux 140, bte 54

05 *Code postal, localité et pays du déposant*
1040 Etterbeek,
Belgique

08 *Reproduction du dessin ou modèle*
VOIR REPRODUCTION(S)

11 *Indication du produit suivi de la (des) classe(s) et de la (des) sous-classe(s)*
Dé pour le jeu (cl 21-01).

12 *Description des éléments caractéristiques de l'aspect nouveau du produit; le cas échéant, indication des parties du dessin ou modèle auxquelles se rapportent les couleurs*

Le dé comporte six faces avec une double numérotation sur chaque face. Cette double numérotation comporte sept icônes. Les icônes sont rondes. La numérotation des six faces est respectivement: 6/1, 5/2, 4/3, 3/4, 2/5, 1/6. Sur le dé, la face numérotée 6/1 est opposée à la face numérotée 1/6, la face numérotée 5/2 est opposée à la face numérotée 2/5 et la face numérotée 4/3 est opposée à la face numérotée 3/4.
147 HENRY Frédéric

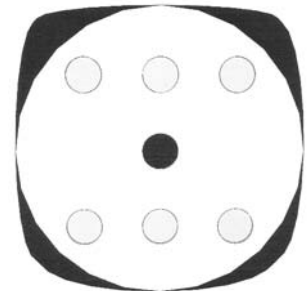
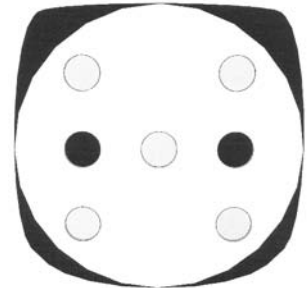
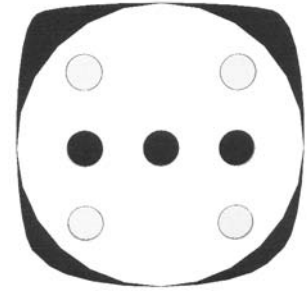
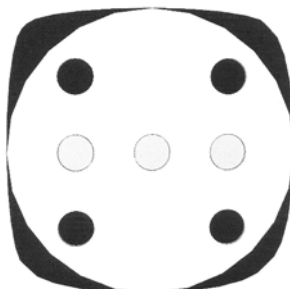
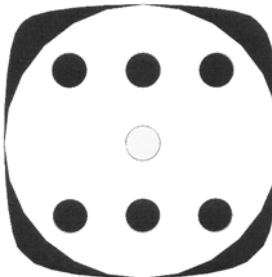

01 *Inschrijvingsnummer*
40073-00

Nummer en dagtekening (dag en uur) van het depot

85557-00 30.10.2014 , 09.37

Datum inschrijving
29.12.2014 ,

02 *Vervaldatum*
30.10.2019

03 *Naam en adres van de deposant*
JZProjectontwikkeling BV

04 *Adres (straat en nummer) van de deposant*
Grootdorp 53

05 *Postcode, plaats en land van de deposant*
5815 AC Merselo,
Nederland

08 *Afbeelding van de tekening of het model*
ZIE AFBEELDING(EN)

11 *Vermelding van het voortbrengsel gevolgd door de aanduiding van de klasse(n) en onderklasse(n)*

Uitvoering (kl 32-00).

14 *Vermelding van de naam van de werkelijke ontwerper van de tekening*
ZEGERS Johan



01 *Inschrijvingsnummer*
40074-00

Nummer en dagtekening (dag en uur) van het depot

85565-00 01.12.2014 , 08.00

Datum inschrijving

08.01.2015 ,

02 *Vervaldatum*

01.12.2019

03 *Naam en adres van de deposant*

Marcel Willems
h.o.d.n. Willems Ergonomie

04 *Adres (straat en nummer) van de deposant*

J. Sinthenstraat 43

05 *Postcode, plaats en land van de deposant*

7412 EC Deventer,
Nederland

08 *Afbeelding van de tekening of het model*

ZIE AFBEELDING(EN)

11 *Vermelding van het voortbrengsel gevolgd door de aanduiding van de klasse(n) en onderklasse(n)*

Ondersteuner voor toetsenbord (kl 14-02, 99).

14 *Vermelding van de naam van de werkelijke ontwerper van de tekening*

WILLEMS Marcel

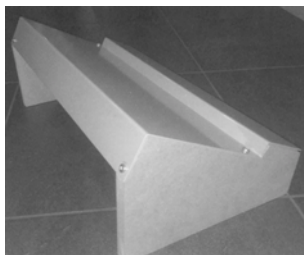
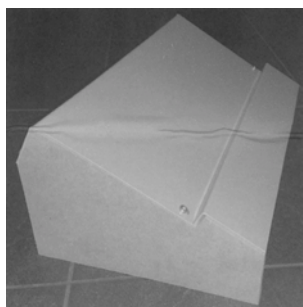

01 *Inschrijvingsnummer*
40075-00

Nummer en dagtekening (dag en uur) van het depot

85572-00 06.11.2014 , 23.06

Datum inschrijving

18.12.2014 ,

02 *Vervaldatum*

06.11.2019

03 *Naam en adres van de deposant*

Imke Harmine Veldhuizen-de Roo
h.o.d.n. Sir Lancelot Horse Sports

04 *Adres (straat en nummer) van de deposant*

Rogaarplein 4

05 *Postcode, plaats en land van de deposant*

3815 MD Amersfoort,
Nederland

08 *Afbeelding van de tekening of het model*

ZIE AFBEELDING(EN)

11 *Vermelding van het voortbrengsel gevolgd door de aanduiding van de klasse(n) en onderklasse(n)*

Veiligheidsvest voor paardrijden (kl 2-02).



01 *Inschrijvingsnummer*
40076-00

Nummer en dagtekening (dag en uur) van het depot

85573-00 06.11.2014 , 11.32

Datum inschrijving

06.01.2015 ,

02 *Vervaldatum*

06.11.2019

03 *Naam en adres van de deposant*

SLE BV

04 *Adres (straat en nummer) van de deposant*

Magalhaesweg 8 D, Postbus 1003

05 *Postcode, plaats en land van de deposant*

5900 BA Venlo,
Nederland

08 *Afbeelding van de tekening of het model*

ZIE AFBEELDING(EN)

09 *Vermelding van de kleur(en)*

geel, wit, groen, rood

11 *Vermelding van het voortbrengsel gevolgd door de aanduiding van de klasse(n) en onderklasse(n)*

Logo's (kl 32-00).

14 *Vermelding van de naam van de werkelijke ontwerper van de tekening*

LEVELS Hermien



01 *Inschrijvingsnummer*
40077-00

Nummer en dagtekening (dag en uur) van het depot

85574-00 07.11.2014 , 16.16

Datum inschrijving

23.12.2014 ,

02 *Vervaldatum*

07.11.2019

03 *Naam en adres van de deposant*

Hypon BV

- 04 Adres (straat en nummer) van de deposant
Höckerkade 1
- 05 Postcode, plaats en land van de deposant
2104 AW Heemstede,
Nederland
- 08 Afbeelding van de tekening of het model
ZIE AFBEELDING(EN)
- 11 Vermelding van het voortbrengsel gevolgd
door de aanduiding van de klasse(n) en
onderklasse(n)
Oplader voor mobiele apparaten (kl 13-
02; 14-02).
- 12 Beschrijving van de kenmerkende eigen-
schappen van het nieuwe uiterlijk van het
voortbrengsel; in voorkomend geval, vermeld-
ing van de onderdelen van de tekening of het
model waarop de kleuren betrekking hebben
"Oplader in de vorm van een T-shirt.
Aan de onderzijde twee aansluitingen".
- 14 Vermelding van de naam van de werkelijke
ontwerper van de tekening
TAAT Jurriaan



- 01 Inschrijvingsnummer
40078-00
Nummer en dagtekening (dag en uur) van het
depot
85578-00 13.11.2014 , 11.18
Datum inschrijving
02.12.2014 ,
- 02 Vervaldatum
13.11.2019
- 03 Naam en adres van de deposant
Marian Noyon-Jansen
- 04 Adres (straat en nummer) van de deposant
Bessendreef 30

- 05 Postcode, plaats en land van de deposant
4241 DH Arkel,
Nederland
- 06 Naam en adres van de gemachtigde of ver-
melding van het correspondentie-adres van
de deposant
Markenizer BV
Postbus 28099
3003 KB Rotterdam
Nederland.
- 08 Afbeelding van de tekening of het model
ZIE AFBEELDING(EN)
- 11 Vermelding van het voortbrengsel gevolgd
door de aanduiding van de klasse(n) en
onderklasse(n)
Lesmateriaal (kl 19-07).

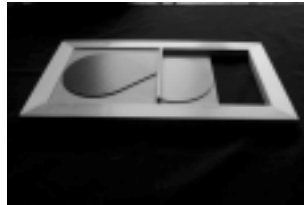
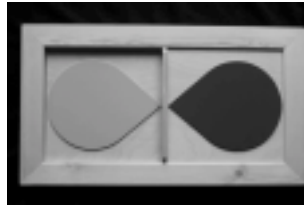
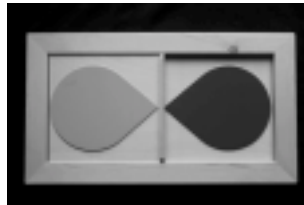

- 01 Registratienummer:
40079-00
Number and date (day and hour) of the appli-
cation
85585-00 17.11.2014 , 10.24
Registratiedatum
08.01.2015 ,
- 02 Expiratiedatum
17.11.2019
- 03 Naam en adres van de aanvrager
Jacques Lotzkes
- 04 Adres (straat en nummer) van de aanvrager
Van Beuningestraat 59
- 05 Postcode, plaats en land van de aanvrager
2582 KK Den Haag,
Netherlands
- 08 Vertegenwoordiging van de tekening of het ontwerp
ZIE REPRESENTATIES
- 11 Beschrijving van het voortbrengsel, met vermelding
van de klasse(n) en subklasse(n)
Logo (cl 32-00).
- 14 Beschrijving van de naam van de werkelijke ontwerper
van de tekening of het ontwerp
LOTZKES Jacques

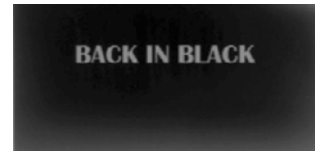

- 01 Inschrijvingsnummer
40080-01
Nummer en dagtekening (dag en uur) van het
depot
85587-01 25.11.2014 , 12.32
Datum inschrijving
08.01.2015 ,
- 02 Vervaldatum
25.11.2019
- 03 Naam en adres van de deposant
Camil Christian Kouwen
- 04 Adres (straat en nummer) van de deposant
Max Euweplein 55
- 05 Postcode, plaats en land van de deposant
1017 MA Amsterdam,
Nederland
- 03 Naam en adres van de deposant
Tim Jan Jacob Lanting
- 04 Adres (straat en nummer) van de deposant
Frans Halsstraat 40-4
- 05 Postcode, plaats en land van de deposant
1072 BS Amsterdam,
Nederland

- 08 *Afbeelding van de tekening of het model*
ZIE AFBEELDING(EN)
- 09 *Vermelding van de kleur(en)*
diverse tinten groen, bruin, zwart, wit, roze, geel
- 11 *Vermelding van het voortbrengsel gevolgd door de aanduiding van de klasse(n) en onderklasse(n)*
Grafisch symbool (kl 32-00).



- 01 *Inschrijvingsnummer*
40080-02
Nummer en dagtekening (dag en uur) van het depot
85587-02 25.11.2014 , 12.32
Datum inschrijving
08.01.2015 ,
- 02 *Vervaldatum*
25.11.2019
- 03 *Naam en adres van de deposant*
Camil Christian Kouwen
- 04 *Adres (straat en nummer) van de deposant*
Max Euweplein 55
- 05 *Postcode, plaats en land van de deposant*
1017 MA Amsterdam, Nederland
- 03 *Naam en adres van de deposant*
Tim Jan Jacob Lanting
- 04 *Adres (straat en nummer) van de deposant*
Frans Halsstraat 40-4
- 05 *Postcode, plaats en land van de deposant*
1072 BS Amsterdam, Nederland
- 08 *Afbeelding van de tekening of het model*
ZIE AFBEELDING(EN)
- 09 *Vermelding van de kleur(en)*
diverse tinten bruin, oranje, rood, geel, zwart, wit, roze
- 11 *Vermelding van het voortbrengsel gevolgd door de aanduiding van de klasse(n) en onderklasse(n)*
Grafisch symbool (kl 32-00).



- 01 *Inschrijvingsnummer*
40080-03
Nummer en dagtekening (dag en uur) van het depot
85587-03 25.11.2014 , 12.32
Datum inschrijving
08.01.2015 ,
- 02 *Vervaldatum*
25.11.2019
- 03 *Naam en adres van de deposant*
Camil Christian Kouwen
- 04 *Adres (straat en nummer) van de deposant*
Max Euweplein 55
- 05 *Postcode, plaats en land van de deposant*
1017 MA Amsterdam, Nederland
- 03 *Naam en adres van de deposant*
Tim Jan Jacob Lanting
- 04 *Adres (straat en nummer) van de deposant*
Frans Halsstraat 40-4
- 05 *Postcode, plaats en land van de deposant*
1072 BS Amsterdam, Nederland
- 08 *Afbeelding van de tekening of het model*
ZIE AFBEELDING(EN)
- 09 *Vermelding van de kleur(en)*
diverse tinten blauw, bruin, zwart, wit, roze, oranje
- 11 *Vermelding van het voortbrengsel gevolgd door de aanduiding van de klasse(n) en onderklasse(n)*
Grafisch symbool (kl 32-00).



- 01 *Inschrijvingsnummer*
40080-04
Nummer en dagtekening (dag en uur) van het depot
85587-04 25.11.2014 , 12.32
Datum inschrijving
08.01.2015 ,
- 02 *Vervaldatum*
25.11.2019
- 03 *Naam en adres van de deposant*
Camil Christian Kouwen
- 04 *Adres (straat en nummer) van de deposant*
Max Euweplein 55
- 05 *Postcode, plaats en land van de deposant*
1017 MA Amsterdam, Nederland
- 03 *Naam en adres van de deposant*
Tim Jan Jacob Lanting
- 04 *Adres (straat en nummer) van de deposant*
Frans Halsstraat 40-4

- 05 *Postcode, plaats en land van de deposant*
1072 BS Amsterdam, Nederland
- 08 *Afbeelding van de tekening of het model*
ZIE AFBEELDING(EN)
- 09 *Vermelding van de kleur(en)*
diverse tinten rood, bruin, zwart, wit, roze, geel
- 11 *Vermelding van het voortbrengsel gevolgd door de aanduiding van de klasse(n) en onderklasse(n)*
Grafisch symbool (kl 32-00).



- 01 *Inschrijvingsnummer*
40080-05
Nummer en dagtekening (dag en uur) van het depot
85587-05 25.11.2014 , 12.32
- 02 *Vervaldatum*
25.11.2019
- 03 *Naam en adres van de deposant*
Camil Christian Kouwen
- 04 *Adres (straat en nummer) van de deposant*
Max Euweplein 55
- 05 *Postcode, plaats en land van de deposant*
1017 MA Amsterdam, Nederland
- 03 *Naam en adres van de deposant*
Tim Jan Jacob Lanting
- 04 *Adres (straat en nummer) van de deposant*
Frans Halsstraat 40-4
- 05 *Postcode, plaats en land van de deposant*
1072 BS Amsterdam, Nederland
- 08 *Afbeelding van de tekening of het model*
ZIE AFBEELDING(EN)
- 09 *Vermelding van de kleur(en)*
diverse tinten bruin, groen, rood, blauw, zwart, wit, roze, geel
- 11 *Vermelding van het voortbrengsel gevolgd door de aanduiding van de klasse(n) en onderklasse(n)*
Grafisch symbool (kl 32-00).



01 *Inschrijvingsnummer***40081-01***Nummer en dagtekening (dag en uur) van het depot*

85589-01 25.11.2014 , 21.05

Datum inschrijving

06.01.2014 ,

02 *Vervaldatum*

25.11.2019

03 *Naam en adres van de deposant*

FJOER Heaters VOF

04 *Adres (straat en nummer) van de deposant*

Wetterwille 9

05 *Postcode, plaats en land van de deposant*8401 GB Gorredijk,
Nederland08 *Afbeelding van de tekening of het model*

ZIE AFBELDING(EN)

11 *Vermelding van het voortbrengsel gevolgd door de aanduiding van de klasse(n) en onderklasse(n)*

Buitenkachel (kl 23-03).

01 *Inschrijvingsnummer***40081-02***Nummer en dagtekening (dag en uur) van het depot*

85589-02 25.11.2014 , 21.05

Datum inschrijving

06.01.2014 ,

02 *Vervaldatum*

25.11.2019

03 *Naam en adres van de deposant*

FJOER Heaters VOF

04 *Adres (straat en nummer) van de deposant*

Wetterwille 9

05 *Postcode, plaats en land van de deposant*8401 GB Gorredijk,
Nederland08 *Afbeelding van de tekening of het model*

ZIE AFBELDING(EN)

11 *Vermelding van het voortbrengsel gevolgd door de aanduiding van de klasse(n) en onderklasse(n)*

Houtbak (kl 7-08; 9-03).

01 *Inschrijvingsnummer***40082-00***Nummer en dagtekening (dag en uur) van het depot*

85594-00 28.11.2014 , 13.54

Datum inschrijving

23.12.2014 ,

02 *Vervaldatum*

28.11.2019

03 *Naam en adres van de deposant*

Powergrid BVBA

04 *Adres (straat en nummer) van de deposant*

Gemeenteheide 19

05 *Postcode, plaats en land van de deposant*2440 Geel,
België06 *Naam en adres van de gemachtigde of vermelding van het correspondentie-adres van de deposant*LC Patents
Crutzenstraat 26
3500 Hasselt
België.08 *Afbeelding van de tekening of het model*

ZIE AFBELDING(EN)

11 *Vermelding van het voortbrengsel gevolgd door de aanduiding van de klasse(n) en onderklasse(n)*

Container (kl 9-03).

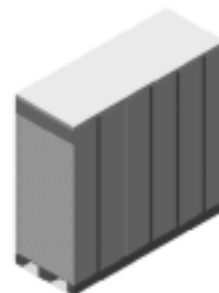



08 *Afbeelding van de tekening of het model*
ZIE AFBEELDING(EN)

11 *Vermelding van het voortbrengsel gevolgd door de aanduiding van de klasse(n) en onderklasse(n)*

Hoofdkussen (kl 6-09).

14 *Vermelding van de naam van de werkelijke ontwerper van de tekening*

WITPEERD Marie



#@mmpp 952

01 *Inschrijvingsnummer*

40084-00

Nummer en dagtekening (dag en uur) van het depot

85571-00 06.11.2014 , 14.57

Datum inschrijving

08.01.2014 ,

02 *Vervaldatum*

06.11.2019

03 *Naam en adres van de deposant*

Souvenir Industrie Buis B.V.

04 *Adres (straat en nummer) van de deposant*

Machineweg 222

05 *Postcode, plaats en land van de deposant*

1432 EV Aalsmeer,
Nederland

08 *Afbeelding van de tekening of het model*

ZIE AFBEELDING(EN)

11 *Vermelding van het voortbrengsel gevolgd door de aanduiding van de klasse(n) en onderklasse(n)*

Souvenir artikel (kl 32-00).

14 *Vermelding van de naam van de werkelijke ontwerper van de tekening*

BUIS Dick Aad



01 *Inschrijvingsnummer*

40083-00

Nummer en dagtekening (dag en uur) van het depot

85613-00 16.12.2014 , 13.52

Datum inschrijving

24.12.2014 ,

02 *Vervaldatum*

16.12.2019

03 *Naam en adres van de deposant*

Marie Witpeerd

04 *Adres (straat en nummer) van de deposant*

De Dagmaat 26

05 *Postcode, plaats en land van de deposant*

8252 JC Dronten,
Nederland





Rubriek II

Beneluxdepots ingeschreven overeenkomstig artikel 3.11 van het Benelux-verdrag inzake de intellectuele eigendom waarvan door de deposant opschorting van de publicatie van de inschrijving is gevraagd (artikel 3.12 van het Benelux-verdrag inzake de intellectuele eigendom).

- 01 Volgnummer van de inschrijving;
- 15 Vermelding van de termijn waarvoor opschorting van de publicatie werd gevraagd.

Rubrique II

Dépôts Benelux enregistrés conformément aux dispositions de l'article 3.11 de la Convention Benelux en matière de propriété intellectuelle pour lesquels le déposant a demandé l'ajournement de la publication de l'enregistrement (article 3.12 de la Convention Benelux en matière de propriété intellectuelle).

- 01 Numéro d'ordre de l'enregistrement;
- 15 Indication de la période d'ajournement de la publication.

Section II

Registered Benelux applications in accordance with article 3.11 of the Benelux Convention on Intellectual Property for which the applicant has asked deferment of the publication (article 3.12 of the Benelux Convention on Intellectual Property).

- 01 Sequence number of the registration, registration date;
- 15 Indication of the term for which deferment of the publication has been asked.



01 *Inschrijvingsnummer*
40058-00

15 *Vermelding van de uiterlijke opschortingsda-
tum van de publicatie*
10.10.2015

01 *Inschrijvingsnummer*
40059-00

15 *Vermelding van de uiterlijke opschortingsda-
tum van de publicatie*
25.10.2015

#@mmpp 12



Rubriek III

Beneluxdepots ingeschreven overeenkomstig artikel 3.11 van het Benelux-verdrag inzake de intellectuele eigendom waarvan door de deposant opschorting van de publicatie van de inschrijving werd gevraagd.

- 01 Volgnummer van de inschrijving alsmede nummer en dagtekening (dag, uur en minuut) van het depot, datum van inschrijving;
- 02 Datum waarop de geldigheidsduur van de inschrijving verstrijkt;
- 03 Naam van de deposant;
- 04 Adres (straat);
- 05 Plaats en land;
- 06 In voorkomend geval, naam en adres van de gemachtigde of, in voorkomend geval, vermelding van het correspondentie-adres van de deposant;
- 08 Afbeelding(en) van de tekening of het model;
- 09 In voorkomend geval, vermelding van de kleur(en);
- 10 in voorkomend geval, nadere omschrijving van de onder code 09 genoemde kleur(en);
- 11 Vermelding van het voortbrengsel alsmede klasse(n) en onderklasse(n) aanduiding;
- 12 In voorkomend geval, vermelding van de kenmerkende eigenschappen van de tekening of het model;
- 13 In voorkomend geval, vermelding van het recht van voorrang als bedoeld in artikel 4 van het Verdrag van Parijs tot bescherming van de Industriële Eigendom;
- 14 In voorkomend geval, vermelding van de naam van de werkelijke ontwerper van de tekening of het model;
- 15 Vermelding van de termijn waarvoor opschorting van de publicatie werd gevraagd.

Rubrique III

Dépôts Benelux enregistrés conformément aux dispositions de l'article 3.11 de la Convention Benelux en matière de propriété intellectuelle pour lesquels le déposant avait demandé l'ajournement de la publication.

- 01 Numéro d'ordre de l'enregistrement ainsi que le numéro et la date (jour, heure et minute) du dépôt, la date d'enregistrement;
- 02 Date d'échéance de la durée de protection de l'enregistrement;
- 03 Nom du déposant;
- 04 Adresse (rue);
- 05 Localité et pays;
- 06 Le cas échéant, le nom et l'adresse du mandataire ou, le cas échéant, l'indication de l'adresse postale du déposant;
- 08 Reproduction(s) du dessin ou du modèle;
- 09 Le cas échéant, l'indication de la (des) couleur(s);
- 10 Le cas échéant, la description de la (des) couleur(s) mentionnée(s) au code 09;
- 11 Indication du produit ainsi que l'indication de la (des) classe(s) et de la (des) sous-classe(s);
- 12 Le cas échéant, l'indication des éléments caractéristiques du dessin ou du modèle;
- 13 Le cas échéant, l'indication du droit de priorité tel que visé à l'article 4 de la Convention de Paris pour la protection de la Propriété Industrielle;
- 14 Le cas échéant, l'indication du nom du véritable créateur du dessin ou du modèle;
- 15 Indication de la période d'ajournement de la publication.

Section III

Registered Benelux applications in accordance with article 3.11 of the Benelux Convention on Intellectual Property for which the applicant has asked deferment of the publication.

- 01 Sequence number of the registration as well as the number and date (day, hour and minutes) of the application, registration date;
- 02 Expiry date;
- 03 Name of the applicant;
- 04 Address (street);
- 05 City and country;
- 06 If applicable, name and address of the representative or the correspondence address of the applicant;
- 08 Representation(s) of the design;
- 09 If applicable, description of the colour(s);
- 10 If applicable, detailed description of the colour(s) stated under 09;
- 11 Description of the product as well as the description of the class(es) and subclass(es);
- 12 If applicable, description of the characteristic features of the design;
- 13 If applicable, description of the right of priority as stated in article 4 of the Paris Convention for the Protection of Industrial Property;
- 14 If applicable, name of the actual designer;
- 15 Indication of the term for which deferment of the publication has been asked.



01 *Inschrijvingsnummer*

39885-00

Nummer en dagtekening (dag en uur) van het depot

85145-00 28.01.2014 , 14.08

Datum inschrijving

12.08.2014 ,

02 *Vervaldatum*

28.01.2019

03 *Naam en adres van de deposant*

Joost B. Gijzel
h.o.d.n. Studio Joost Gijzel

04 *Adres (straat en nummer) van de deposant*

Nieuwegracht 68

05 *Postcode, plaats en land van de deposant*

3512 LV Utrecht,
Nederland

08 *Afbeelding van de tekening of het model*

ZIE AFBEELDING(EN)

11 *Vermelding van het voortbrengsel gevolgd door de aanduiding van de klasse(n) en onderklasse(n)*

Verpakking (kl 9-01, 03).

15 *Vermelding van de uiterlijke opschortingsdatum van de publicatie*

28.01.2015



#@mmp 35





Rubriek VII

Vernieuwingen van de overeenkomstig artikel 3.11 van het Benelux-verdrag inzake de intellectuele eigendom ingeschreven Beneluxdepots (artikel 3.14 van het Benelux-verdrag inzake de intellectuele eigendom).

- 01 Volgnummer van de inschrijving alsmede nummer en dagtekening (dag, uur en minuut) van het depot, datum van inschrijving;
- 02 Datum waarop de geldigheidsduur van de inschrijving verstrijkt;
- 03 Naam van de deposant;
- 04 Adres (straat);
- 05 Plaats en land;
- 06 In voorkomend geval, naam en adres van de gemachtigde of, in voorkomend geval, vermelding van het correspondentie-adres van de deposant;
- 08 Afbeelding(en) van de tekening of het model;
- 09 In voorkomend geval, vermelding van de kleur(en);
- 10 in voorkomend geval, nadere omschrijving van de onder code 09 genoemde kleur(en);
- 11 Vermelding van het voortbrengsel alsmede klasse(n) en onderklassen) aanduiding;
- 12 In voorkomend geval, vermelding van de kenmerkende eigenschappen van de tekening of het model;
- 13 In voorkomend geval, vermelding van het recht van voorrang als bedoeld in artikel 4 van het Verdrag van Parijs tot bescherming van de Industriële Eigendom;
- 14 In voorkomend geval, vermelding van de naam van de werkelijke ontwerper van de tekening of het model;
- 18 Datum van verzoek tot vernieuwing.

Rubrique VII

Renouvellements de dépôts Benelux enregistrés conformément à l'article 3.11 de la Convention Benelux en matière de propriété intellectuelle (article 3.14 de la Convention Benelux en matière de propriété intellectuelle).

- 01 Numéro d'ordre de l'enregistrement ainsi que le numéro et la date (jour, heure et minute) du dépôt, la date d'enregistrement;
- 02 Date d'échéance de la durée de protection de l'enregistrement;
- 03 Nom du déposant;
- 04 Adresse (rue);
- 05 Localité et pays;
- 06 Le cas échéant, le nom et l'adresse du mandataire ou, le cas échéant, l'indication de l'adresse postale du déposant;
- 08 Reproduction(s) du dessin ou du modèle;
- 09 Le cas échéant, l'indication de la (des) couleur(s);
- 10 Le cas échéant, la description de la (des) couleur(s) mentionnée(s) au code 09;
- 11 Indication du produit ainsi que l'indication de la (des) classe(s) et de la (des) sous-classe(s);
- 12 Le cas échéant, l'indication des éléments caractéristiques du dessin ou du modèle;
- 13 Le cas échéant, l'indication du droit de priorité tel que visé à l'article 4 de la Convention de Paris pour la protection de la Propriété Industrielle;
- 14 Le cas échéant, l'indication du nom du véritable créateur du dessin ou du modèle;
- 18 Date de la requête de renouvellement.

Section VII

Renewals of registered Benelux applications in accordance with article 3.11 of the Benelux Convention on Intellectual Property (article 3.14 of the Benelux Convention on Intellectual Property).

- 01 Sequence number of the registration as well as the number and date (day, hour and minutes) of the application, registration date;
- 02 Expiry date;
- 03 Name of the applicant;
- 04 Address (street);
- 05 City and country;
- 06 If applicable, name and address of the representative or the correspondence address of the applicant;
- 08 Representation(s) of the design;
- 09 If applicable, description of the colour(s);
- 10 If applicable, detailed description of the colour(s) stated under 09;
- 11 Description of the product as well as the description of the class(es) and subclass(es);
- 12 If applicable, description of the characteristic features of the design;
- 13 If applicable, description of the right of priority as stated in article 4 of the Paris Convention for the Protection of Industrial Property;
- 14 If applicable, name of the actual designer;
- 18 Date of the request for the renewal.



- 01 *Numéro d'enregistrement*
25473-00
Numéro, date et heure du dépôt
05678-00 22.11.1994 , 11.10
- 02 *Date d'échéance*
22.11.2019
- 03 *Nom et adresse du déposant*
GLAXO GROUP LIMITED
- 04 *Adresse (rue et numéro) du déposant*
Glaxo House, Berkeley Avenue
- 05 *Code postal, localité et pays du déposant*
Greenford - Middlesex UB6 0NN,
Grande-Bretagne
- 06 *Nom et adresse du mandataire ou indication de l'adresse postale du déposant*
Novagraaf Nederland B.V.
Hoogoorddreef 5
1101 BA Amsterdam
Pays-Bas.
- 08 *Reproduction du dessin ou modèle*
VOIR REPRODUCTION(S)
- 11 *Indication du produit suivi de la (des) classe(s) et de la (des) sous-classe(s)*
Appareil d'inhalation (cl 24-04).
- 13 *Droit de priorité visé à l'article 4 de la Convention de Paris pour la protection de la Propriété Industrielle*
Grande-Bretagne, le 24 05 1994, no. 2039245, GLAXO GROUPLIMITED.
- 14 *Indication du nom du véritable créateur du dessin ou modèle*
PADFIELD John Malcolm
- 18 *Date de réception de la requête du renouvellement*
01.10.2014

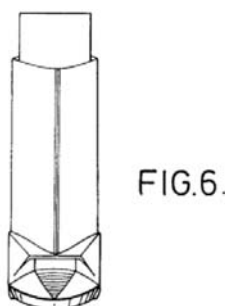
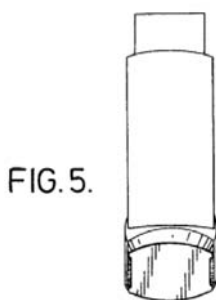
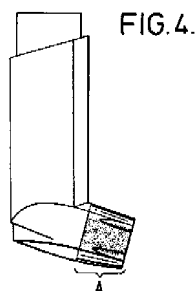
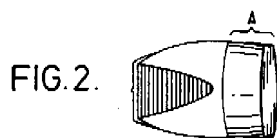
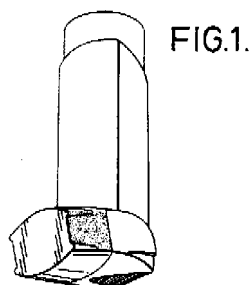

- 01 *Inschrijvingsnummer*
25491-00
Nummer en dagtekening (dag en uur) van het depot
70375-00 21.12.1994 , 15.30
- 02 *Vervaldatum*
21.12.2019
- 03 *Naam en adres van de deposant*
Steco Metaalwarenfabriek B.V.
- 04 *Adres (straat en nummer) van de deposant*
Wolweg 34
- 05 *Postcode, plaats en land van de deposant*
3776 LP Stroe,
Nederland
- 06 *Naam en adres van de gemachtigde of vermelding van het correspondentie-adres van de deposant*
EUROMARKS
Postbus 123
1400 AC Bussum
Nederland.
- 08 *Afbeelding van de tekening of het model*
ZIE AFBEELDING(EN)
- 11 *Vermelding van het voortbrengsel gevolgd door de aanduiding van de klasse(n) en onderklasse(n)*
Deursluiser (kl 8-09).
- 14 *Vermelding van de naam van de werkelijke ontwerper van de tekening*
VAN DEN TOP Jan Jaap

- 18 *Dagtekening van de aanvraag van de vernieuwing*
19.12.2014

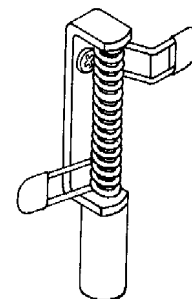

- 01 *Inschrijvingsnummer*
25551-00
Nummer en dagtekening (dag en uur) van het depot
70401-00 29.12.1994 , 23.59
- 02 *Vervaldatum*
29.12.2019
- 03 *Naam en adres van de deposant*
NITTO KOHKI CO. LTD.
- 04 *Adres (straat en nummer) van de deposant*
9-4, Nakaikegami 2-chome, Ohta-ku
- 05 *Postcode, plaats en land van de deposant*
Tokyo,
Japan
- 06 *Naam en adres van de gemachtigde of vermelding van het correspondentie-adres van de deposant*
Novagraaf Nederland B.V.
Hoogoorddreef 5
1101 BA Amsterdam
Nederland.
- 08 *Afbeelding van de tekening of het model*
ZIE AFBEELDING(EN)
- 11 *Vermelding van het voortbrengsel gevolgd door de aanduiding van de klasse(n) en onderklasse(n)*
Boor (kl 8-01).
- 14 *Vermelding van de naam van de werkelijke ontwerper van de tekening*
ASANO Osamu
- 18 *Dagtekening van de aanvraag van de vernieuwing*
01.10.2014



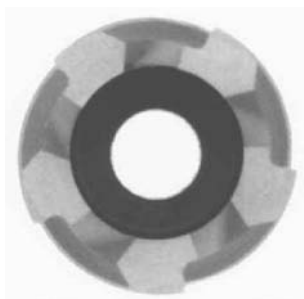

01 Numéro d'enregistrement
25698-00

Numéro, date et heure du dépôt
05712-00 12.01.1995, 14.00

02 Date d'échéance
12.01.2020

03 Nom et adresse du déposant
CANON KABUSHIKI KAISHA

04 Adresse (rue et numéro) du déposant
30-2, 3-chome, Shimomaruko

05 Code postal, localité et pays du déposant
Ohta-ku - Tokyo,
Japon

06 Nom et adresse du mandataire ou indication
de l'adresse postale du déposant
Cabinet Chaillot
Avenue de l'Agent Sarre 16/20, BP 74
92703 Colombes Cedex
France.

08 Reproduction du dessin ou modèle
VOIR REPRODUCTION(S)

11 Indication du produit suivi de la (des)
classe(s) et de la (des) sous-classe(s)
Bouteille à encre (cl 9-01).

13 Droit de priorité visé à l'article 4 de la Con-
vention de Paris pour la protection de la Pro-
priété Industrielle
Japon, le 13 07 1994, no. 6-21091,
Canon Kabushiki Kaisha.

14 Indication du nom du véritable créateur du
dessin ou modèle
KOMADA Takeshi; BAN Yutaka

18 Date de réception de la requête du renouvel-
lement
08.12.2014



FIG. 3

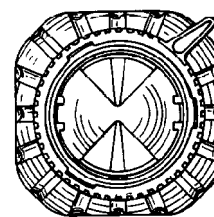
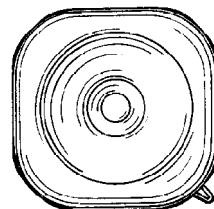
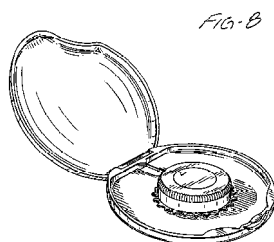
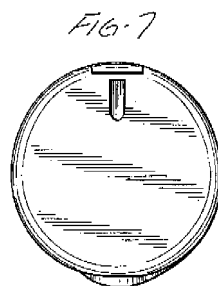
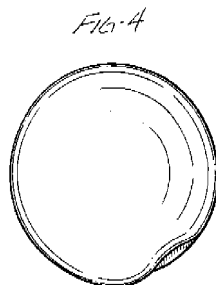
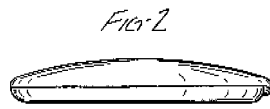
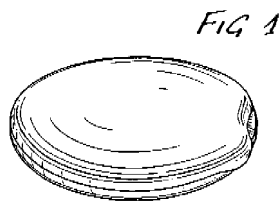

FIG. 4





- 01 Numéro d'enregistrement
25706-00
Numéro, date et heure du dépôt
05719-00 25.01.1995, 16.00
- 02 Date d'échéance
25.01.2020
- 03 Nom et adresse du déposant
ORTHO-McNEIL
PHARMACEUTICAL INC.,
Delaware corporation
- 04 Adresse (rue et numéro) du déposant
1000 Rt 202
- 05 Code postal, localité et pays du déposant
Raritan - NY 08869,
Etats-Unis d'Amérique
- 06 Nom et adresse du mandataire ou indication
de l'adresse postale du déposant
Cabinet Chaillot
Avenue de l'Agent Sarre 16/20, BP 74
92703 Colombes Cedex
France.
- 08 Reproduction du dessin ou modèle
VOIR REPRODUCTION(S)
- 11 Indication du produit suivi de la (des)
classe(s) et de la (des) sous-classe(s)
Boîte distributeur de comprimés (cl 3-
01; 9-03).
- 13 Droit de priorité visé à l'article 4 de la Con-
vention de Paris pour la protection de la Pro-
priété Industrielle
Etats-Unis d'Amérique, le 29 07 1994,
no. 29/026853, DAVIS Martha; LAM-
BELET Lawrence E. Jr.
- 18 Date de réception de la requête du renouvel-
lement
23.12.2014



- 01 Numéro d'enregistrement
25707-00
Numéro, date et heure du dépôt
05720-00 25.01.1995, 16.00
- 02 Date d'échéance
25.01.2020
- 03 Nom et adresse du déposant
ORTHO-McNEIL
PHARMACEUTICAL INC.,
Delaware corporation
- 04 Adresse (rue et numéro) du déposant
1000 Rt 202
- 05 Code postal, localité et pays du déposant
Raritan - NY 08869,
Etats-Unis d'Amérique
- 06 Nom et adresse du mandataire ou indication
de l'adresse postale du déposant
Cabinet Chaillot
Avenue de l'Agent Sarre 16/20, BP 74
92703 Colombes Cedex
France.
- 08 Reproduction du dessin ou modèle
VOIR REPRODUCTION(S)
- 11 Indication du produit suivi de la (des)
classe(s) et de la (des) sous-classe(s)
Support de boîtes distributeur de
comprimés (cl 9-03, 05; 20-02).
- 13 Droit de priorité visé à l'article 4 de la Con-
vention de Paris pour la protection de la Pro-
priété Industrielle
Etats-Unis d'Amérique, le 29 07 1994,
no. 29/026.511, LAMBELET
Lawrence E. Jr.
- 18 Date de réception de la requête du renouvel-
lement
23.12.2014

FIG-1

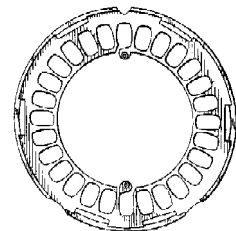

FIG-2

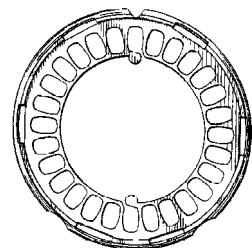

FIG- 2

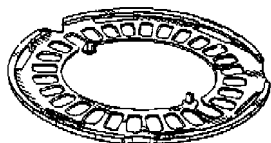

FIG-4

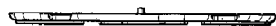

FIG-5



FIG-6



- 01 *Inschrijvingsnummer*
25845-01
Nummer en dagtekening (dag en uur) van het depot
70447-01 17.01.1995 , 14.30
- 02 *Vervaldatum*
17.01.2020
- 03 *Naam en adres van de deposant*
Mitsubishi Jidosha Kogyo Kabushiki Kaisha
- 04 *Adres (straat en nummer) van de deposant*
33-8 Shiba, 5-chome, Minato-ku
- 05 *Postcode, plaats en land van de deposant*
Tokyo, Japan
- 06 *Naam en adres van de gemachtigde of vermelding van het correspondentie-adres van de deposant*
Cabinet Chaillot
Avenue de l'Agent Sarre 16/20, BP 74
92703 Colombes Cedex
Frankrijk.
- 08 *Afbeelding van de tekening of het model*
ZIE AFBEELDING(EN)
- 11 *Vermelding van het voortbrengsel gevolgd door de aanduiding van de klasse(n) en onderklasse(n)*
Auto (kl 12-08).
- 14 *Vermelding van de naam van de werkelijke ontwerper van de tekening*
HONDA Kiyoshi; MATSUNOBU Hiroaki
- 18 *Dagtekening van de aanvraag van de vernieuwing*
23.12.2014



- 01 *Inschrijvingsnummer*
25845-02
Nummer en dagtekening (dag en uur) van het depot
70447-02 17.01.1995 , 14.30
- 02 *Vervaldatum*
17.01.2020
- 03 *Naam en adres van de deposant*
Mitsubishi Jidosha Kogyo Kabushiki Kaisha
- 04 *Adres (straat en nummer) van de deposant*
33-8 Shiba, 5-chome, Minato-ku
- 05 *Postcode, plaats en land van de deposant*
Tokyo, Japan
- 06 *Naam en adres van de gemachtigde of vermelding van het correspondentie-adres van de deposant*
Cabinet Chaillot
Avenue de l'Agent Sarre 16/20, BP 74
92703 Colombes Cedex
Frankrijk.
- 08 *Afbeelding van de tekening of het model*
ZIE AFBEELDING(EN)
- 11 *Vermelding van het voortbrengsel gevolgd door de aanduiding van de klasse(n) en onderklasse(n)*
Auto (kl 12-08).
- 14 *Vermelding van de naam van de werkelijke ontwerper van de tekening*
HONDA Kiyoshi; OOKUMA Eiichi
- 18 *Dagtekening van de aanvraag van de vernieuwing*
23.12.2014



- 01 *Inschrijvingsnummer*
30272-01
Nummer en dagtekening (dag en uur) van het depot
74865-01 28.08.1998 , 23.59
- 02 *Vervaldatum*
28.08.2018
- 03 *Naam en adres van de deposant*
Salsa Food Group N.V.
- 04 *Adres (straat en nummer) van de deposant*
Bisschoppenhoflaan 565

- 05 *Postcode, plaats en land van de deposant*
2100 Deurne, België
- 06 *Naam en adres van de gemachtigde of vermelding van het correspondentie-adres van de deposant*
GEVERS
Holidaystraat 5
B-1831 Diegem
België.
- 08 *Afbeelding van de tekening of het model*
ZIE AFBEELDING(EN)
- 11 *Vermelding van het voortbrengsel gevolgd door de aanduiding van de klasse(n) en onderklasse(n)*
Recipiënt (kl 7-07; 09-03, 07).
- 12 *Beschrijving van de kenmerkende eigenschappen van het nieuwe uiterlijk van het voortbrengsel; in voorkomend geval, vermelding van de onderdelen van de tekening of het model waarop de kleuren betrekking hebben*
Het model bestaat uit een recipiënt met schuinaflopande rand en een deksel, eveneens schuinaflopand; de hoogste zijde van het recipiënt heeft een bredere boord met een gleuf.
- 18 *Dagtekening van de aanvraag van de vernieuwing*
25.02.2014

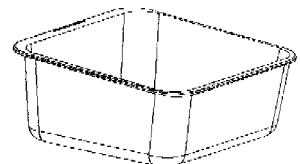
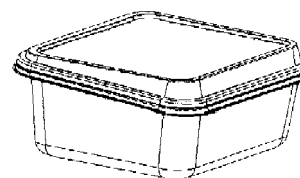

- 01 *Inschrijvingsnummer*
30272-02
Nummer en dagtekening (dag en uur) van het depot
74865-02 28.08.1998 , 23.59
- 02 *Vervaldatum*
28.08.2018
- 03 *Naam en adres van de deposant*
Salsa Food Group N.V.
- 04 *Adres (straat en nummer) van de deposant*
Bisschoppenhoflaan 565
- 05 *Postcode, plaats en land van de deposant*
2100 Deurne, België
- 06 *Naam en adres van de gemachtigde of vermelding van het correspondentie-adres van de deposant*
GEVERS
Holidaystraat 5

B-1831 Diegem
België.

- 08 *Afbeelding van de tekening of het model*
ZIE AFBEELDING(EN)
- 11 *Vermelding van het voortbrengsel gevolgd door de aanduiding van de klasse(n) en onderklasse(n)*
Fles (kl 9-01, 03, 07).
- 12 *Beschrijving van de kenmerkende eigenschappen van het nieuwe uiterlijk van het voortbrengsel; in voorkomend geval, vermelding van de onderdelen van de tekening of het model waarop de kleuren betrekking hebben*
Het model bestaat uit een recipiënt met schuinaflopende rand en een deksel, eveneens schuinaflopend; de hoogste zijde van het recipiënt heeft een bredere boord met een gleuf.
- 18 *Dagtekening van de aanvraag van de vernieuwing*
25.02.2014

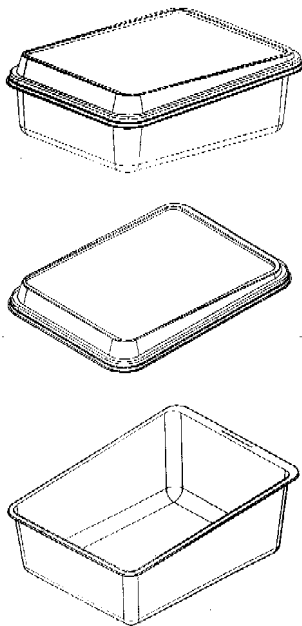

- 01 *Inschrijvingsnummer*
31266-01
Nummer en dagtekening (dag en uur) van het depot
75919-01 02.07.1999, 10.00
- 02 *Vervaldatum*
02.07.2019
- 03 *Naam en adres van de deposant*
Trigg Laboratories, Inc.,
California corporation
- 04 *Adres (straat en nummer) van de deposant*
255 Parkside Drive
- 05 *Postcode, plaats en land van de deposant*
San Fernando, California 91340,
Ver.St.v.Am
- 06 *Naam en adres van de gemachtigde of vermelding van het correspondentie-adres van de deposant*
Algemeen Octrooi- en Merkenbureau
John F. Kennedylaan 2
5612 AB Eindhoven
Nederland.

08 *Afbeelding van de tekening of het model*
ZIE AFBEELDING(EN)

- 11 *Vermelding van het voortbrengsel gevolgd door de aanduiding van de klasse(n) en onderklasse(n)*
Fles (kl 9-01, 03, 07).
- 12 *Beschrijving van de kenmerkende eigenschappen van het nieuwe uiterlijk van het voortbrengsel; in voorkomend geval, vermelding van de onderdelen van de tekening of het model waarop de kleuren betrekking hebben*
Fig. 1: vooraanzicht van een fles met een dopdispenser; fig. 2: achteraanzicht van een fles met een dopdispenser; fig. 3: zij-aanzicht van een fles met een dopdispenser; fig. 4: zij-aanzicht van een fles met een dopdispenser; fig. 5: bovenaanzicht van een fles met een dopdispenser; fig. 6: onderaanzicht van een fles met een dopdispenser.
- 13 *Recht van voorrang als bedoeld in artikel 4 van het verdrag van Parijs tot bescherming van de Industriële Eigendom*
Ver.St.v.Am., dd. 04 01 1999, nr. 29/098.670, FARRIS Paul Andrew.
- 18 *Dagtekening van de aanvraag van de vernieuwing*
08.12.2014

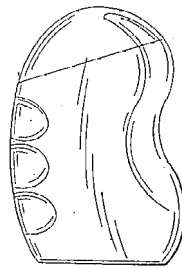

FIG. 1

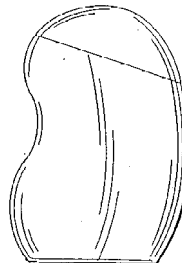

FIG. 2



FIG. 3



FIG. 4

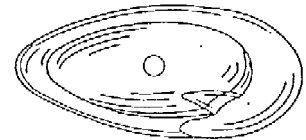

FIG. 5

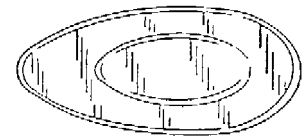

FIG. 6

- 01 *Inschrijvingsnummer*
31266-02
Nummer en dagtekening (dag en uur) van het depot
75919-02 02.07.1999, 10.00
- 02 *Vervaldatum*
02.07.2019
- 03 *Naam en adres van de deposant*
Trigg Laboratories, Inc.,
California corporation
- 04 *Adres (straat en nummer) van de deposant*
255 Parkside Drive
- 05 *Postcode, plaats en land van de deposant*
San Fernando, California 91340,
Ver.St.v.Am
- 06 *Naam en adres van de gemachtigde of vermelding van het correspondentie-adres van de deposant*
Algemeen Octrooi- en Merkenbureau
John F. Kennedylaan 2
5612 AB Eindhoven
Nederland.
- 08 *Afbeelding van de tekening of het model*
ZIE AFBEELDING(EN)
- 11 *Vermelding van het voortbrengsel gevolgd door de aanduiding van de klasse(n) en onderklasse(n)*
Fles (kl 9-01, 03, 07).
- 12 *Beschrijving van de kenmerkende eigenschappen van het nieuwe uiterlijk van het voortbrengsel; in voorkomend geval, vermelding van de onderdelen van de tekening of het model waarop de kleuren betrekking hebben*
Fig. 1: vooraanzicht van een fles met een dopdispenser; fig. 2: achteraanzicht van een fles met een dopdispenser; fig. 3: zij-aanzicht van een fles met een dopdispenser; fig. 4: zij-aanzicht van een fles met een dopdispenser; fig. 5:

bovenaanzicht van een fles met een dopdispenser; fig. 6: onderaanzicht van een fles met een dopdispenser.

13 *Recht van voorrang als bedoeld in artikel 4 van het verdrag van Parijs tot bescherming van de Industriële Eigendom*

Ver.St.v.Am., dd. 04 01 1999, nr. 29/098.670, FARRIS Paul Andrew.

18 *Dagtekening van de aanvraag van de vernieuwing*

08.12.2014

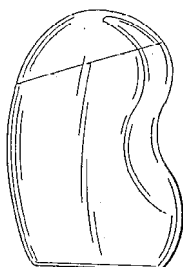

FIG. 1

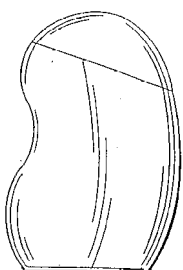

FIG. 2



FIG. 3



FIG. 4

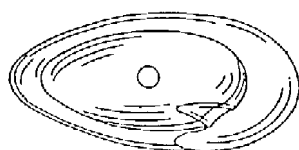

FIG. 5

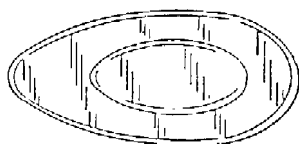

FIG. 6

01 *Inschrijvingsnummer*

31266-03

Nummer en dagtekening (dag en uur) van het depot

75919-03 02.07.1999, 10.00

02 *Vervaldatum*

02.07.2019

03 *Naam en adres van de deposant*

Trigg Laboratories, Inc.,
California corporation

04 *Adres (straat en nummer) van de deposant*

255 Parkside Drive

05 *Postcode, plaats en land van de deposant*

San Fernando, California 91340,
Ver.St.v.Am

06 *Naam en adres van de gemachtigde of vermelding van het correspondentie-adres van de deposant*

Algemeen Octrooi- en Merkenbureau
John F. Kennedylaan 2
5612 AB Eindhoven
Nederland.

08 *Afbeelding van de tekening of het model*

ZIE AFBEELDING(EN)

11 *Vermelding van het voortbrengsel gevolgd door de aanduiding van de klasse(n) en onderklasse(n)*

Fles (kl 9-01, 03, 07).

12 *Beschrijving van de kenmerkende eigenschappen van het nieuwe uiterlijk van het voortbrengsel; in voorkomend geval, vermelding van de onderdelen van de tekening of het model waarop de kleuren betrekking hebben*

Fig. 1: vooraanzicht van een fles met een dopdispenser; fig. 2: achteraanzicht van een fles met een dopdispenser; fig. 3: zij-aanzicht van een fles met een dopdispenser; fig. 4: zij-aanzicht van een fles met een dopdispenser; fig. 5: bovenaanzicht van een fles met een dopdispenser; fig. 6: onderaanzicht van een fles met een dopdispenser.

13 *Recht van voorrang als bedoeld in artikel 4 van het verdrag van Parijs tot bescherming van de Industriële Eigendom*

Ver.St.v.Am., dd. 04 01 1999, nr. 29/098.670, FARRIS Paul Andrew.

18 *Dagtekening van de aanvraag van de vernieuwing*

08.12.2014

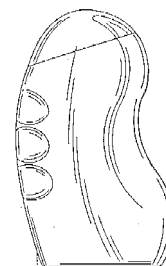

FIG. 1

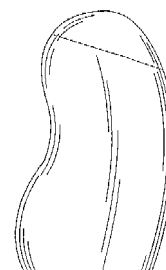

FIG. 2



FIG. 3



FIG. 4

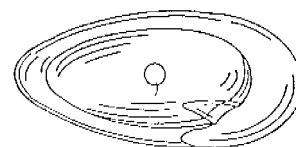

FIG. 5

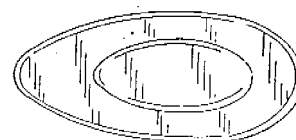

FIG. 6

01 *Inschrijvingsnummer***31266-04***Nummer en dagtekening (dag en uur) van het depot*

75919-04 02.07.1999, 10.00

02 *Vervaldatum*

02.07.2019

03 *Naam en adres van de deposant*Trigg Laboratories, Inc.,
California corporation04 *Adres (straat en nummer) van de deposant*

255 Parkside Drive

05 *Postcode, plaats en land van de deposant*San Fernando, California 91340,
Ver.St.v.Am06 *Naam en adres van de gemachtigde of vermelding van het correspondentie-adres van de deposant*Algemeen Octrooi- en Merkenbureau
John F. Kennedylaan 2
5612 AB Eindhoven
Nederland.08 *Afbeelding van de tekening of het model*

ZIE AFBEELDING(EN)

11 *Vermelding van het voortbrengsel gevolgd door de aanduiding van de klasse(n) en onderklasse(n)*

Fles (kl 9-01, 03, 07).

12 *Beschrijving van de kenmerkende eigenschappen van het nieuwe uiterlijk van het voortbrengsel; in voorkomend geval, vermelding van de onderdelen van de tekening of het model waarop de kleuren betrekking hebben*

Fig. 1: vooraanzicht van een fles met een dopdispenser; fig. 2: achteraanzicht van een fles met een dopdispenser; fig. 3: zij-aanzicht van een fles met een dopdispenser; fig. 4: zij-aanzicht van een fles met een dopdispenser; fig. 5: bovenaanzicht van een fles met een dopdispenser; fig. 6: onderaanzicht van een fles met een dopdispenser.

13 *Recht van voorrang als bedoeld in artikel 4 van het verdrag van Parijs tot bescherming van de Industriële Eigendom*Ver.St.v.Am., dd. 04 01 1999, nr. 29/
098.670, FARRIS Paul Andrew.18 *Dagtekening van de aanvraag van de vernieuwing*

08.12.2014

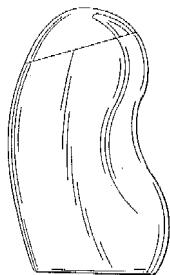

FIG. 1

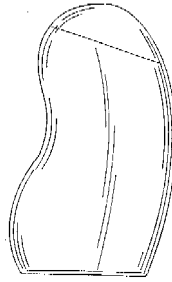

FIG. 2

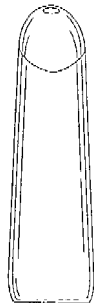

FIG. 3

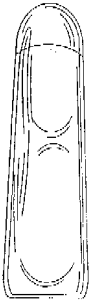

FIG. 4

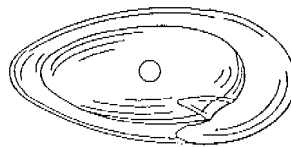

FIG. 5

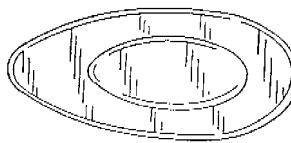

FIG. 6

05 *Postcode, plaats en land van de deposant*San Fernando, California 91340,
Ver.St.v.Am06 *Naam en adres van de gemachtigde of vermelding van het correspondentie-adres van de deposant*Algemeen Octrooi- en Merkenbureau
John F. Kennedylaan 2
5612 AB Eindhoven
Nederland.08 *Afbeelding van de tekening of het model*

ZIE AFBEELDING(EN)

11 *Vermelding van het voortbrengsel gevolgd door de aanduiding van de klasse(n) en onderklasse(n)*

Fles (kl 9-01, 03, 07).

12 *Beschrijving van de kenmerkende eigenschappen van het nieuwe uiterlijk van het voortbrengsel; in voorkomend geval, vermelding van de onderdelen van de tekening of het model waarop de kleuren betrekking hebben*

Fig. 1: vooraanzicht van een fles met een dopdispenser; fig. 2: achteraanzicht van een fles met een dopdispenser; fig. 3: zij-aanzicht van een fles met een dopdispenser; fig. 4: zij-aanzicht van een fles met een dopdispenser; fig. 5: bovenaanzicht van een fles met een dopdispenser; fig. 6: onderaanzicht van een fles met een dopdispenser.

13 *Recht van voorrang als bedoeld in artikel 4 van het verdrag van Parijs tot bescherming van de Industriële Eigendom*Ver.St.v.Am., dd. 04 01 1999, nr. 29/
098.670, FARRIS Paul Andrew.18 *Dagtekening van de aanvraag van de vernieuwing*

08.12.2014

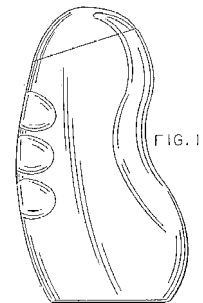

FIG. 1

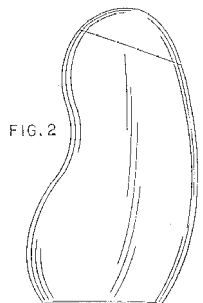

FIG. 2

01 *Inschrijvingsnummer***31266-05***Nummer en dagtekening (dag en uur) van het depot*

75919-05 02.07.1999, 10.00

02 *Vervaldatum*

02.07.2019

03 *Naam en adres van de deposant*Trigg Laboratories, Inc.,
California corporation04 *Adres (straat en nummer) van de deposant*

255 Parkside Drive

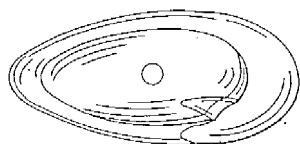
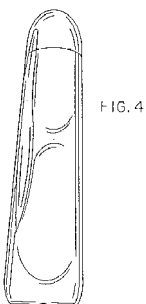
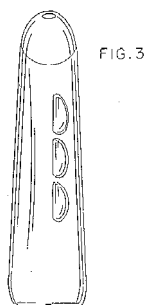

FIG. 5

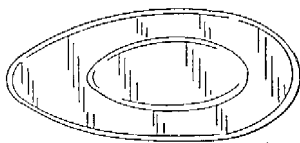

FIG. 6

01 *Inschrijvingsnummer***31266-06***Nummer en dagtekening (dag en uur) van het depot*

75919-06 02.07.1999, 10.00

02 *Vervaldatum*

02.07.2019

03 *Naam en adres van de deposant*Trigg Laboratories, Inc.,
California corporation04 *Adres (straat en nummer) van de deposant*

255 Parkside Drive

05 *Postcode, plaats en land van de deposant*San Fernando, California 91340,
Ver.St.v.Am06 *Naam en adres van de gemachtigde of vermelding van het correspondentie-adres van de deposant*Algemeen Octrooi- en Merkenbureau
John F. Kennedylaan 2
5612 AB Eindhoven
Nederland.08 *Afbeelding van de tekening of het model*

ZIE AFBEELDING(EN)

11 *Vermelding van het voortbrengsel gevolgd door de aanduiding van de klasse(n) en onderklasse(n)*

Fles (kl 9-01, 03, 07).

12 *Beschrijving van de kenmerkende eigenschappen van het nieuwe uiterlijk van het voortbrengsel; in voorkomend geval, vermelding van de onderdelen van de tekening of het model waarop de kleuren betrekking hebben*

Fig. 1: vooraanzicht van een fles met een dopdispenser; fig. 2: achteraanzicht van een fles met een dopdispenser; fig. 3: zij-aanzicht van een fles met een dopdispenser; fig. 4: zij-aanzicht van een fles met een dopdispenser; fig. 5: bovenaanzicht van een fles met een dopdispenser; fig. 6: onderaanzicht van een fles met een dopdispenser.

13 *Recht van voorrang als bedoeld in artikel 4 van het verdrag van Parijs tot bescherming van de Industriële Eigendom*

Ver.St.v.Am., dd. 04 01 1999, nr. 29/098.670, FARRIS Paul Andrew.

18 *Dagtekening van de aanvraag van de vernieuwing*

08.12.2014

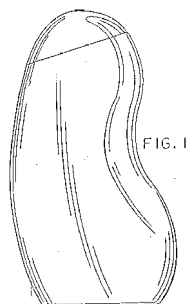

FIG. 1

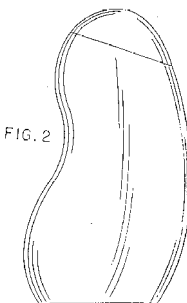

FIG. 2

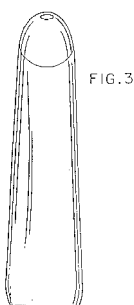

FIG. 3

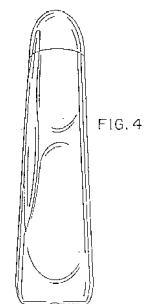

FIG. 4

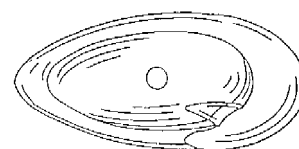

FIG. 5

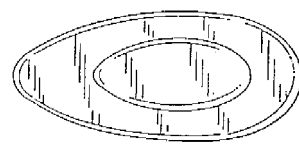

FIG. 6

01 *Inschrijvingsnummer***31266-07***Nummer en dagtekening (dag en uur) van het depot*

75919-07 02.07.1999, 10.00

02 *Vervaldatum*

02.07.2019

03 *Naam en adres van de deposant*Trigg Laboratories, Inc.,
California corporation04 *Adres (straat en nummer) van de deposant*

255 Parkside Drive

05 *Postcode, plaats en land van de deposant*San Fernando, California 91340,
Ver.St.v.Am06 *Naam en adres van de gemachtigde of vermelding van het correspondentie-adres van de deposant*Algemeen Octrooi- en Merkenbureau
John F. Kennedylaan 2
5612 AB Eindhoven
Nederland.08 *Afbeelding van de tekening of het model*

ZIE AFBEELDING(EN)

11 *Vermelding van het voortbrengsel gevolgd door de aanduiding van de klasse(n) en onderklasse(n)*

Fles (kl 9-01, 03).

12 *Beschrijving van de kenmerkende eigenschappen van het nieuwe uiterlijk van het voortbrengsel; in voorkomend geval, vermelding van de onderdelen van de tekening of het model waarop de kleuren betrekking hebben*

Fig. 1: vooraanzicht van een fles met een dopdispenser; fig. 2: achteraanzicht van een fles met een dopdispenser; fig. 3: zij-aanzicht van een fles met een dopdispenser; fig. 4: zij-aanzicht van een fles met een dopdispenser; fig. 5: bovenaanzicht van een fles met

dopdispenser; fig. 6: onderaanzicht van een fles met een dopdispenser.

- 13 *Recht van voorrang als bedoeld in artikel 4 van het verdrag van Parijs tot bescherming van de Industriële Eigendom*
Ver.St.v.Am., dd. 04 01 1999, nr. 29/098.670, FARRIS Paul Andrew.
- 18 *Dagtekening van de aanvraag van de vernieuwing*
08.12.2014

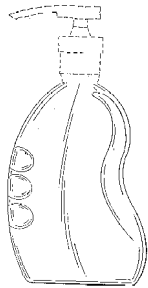

FIG. 1

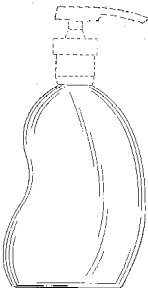

FIG. 2

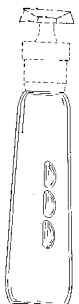

FIG. 3

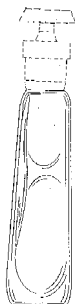

FIG. 4

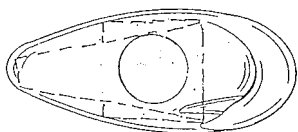

FIG. 5

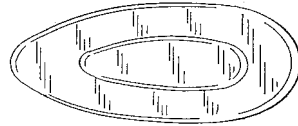

FIG. 6

01 *Inschrijvingsnummer*

31266-08

Nummer en dagtekening (dag en uur) van het depot

75919-08 02.07.1999, 10.00

02 *Vervaldatum*

02.07.2019

03 *Naam en adres van de depositant*

Trigg Laboratories, Inc.,
California corporation

04 *Adres (straat en nummer) van de depositant*

255 Parkside Drive

05 *Postcode, plaats en land van de depositant*

San Fernando, California 91340,
Ver.St.v.Am

06 *Naam en adres van de gemachtigde of vermelding van het correspondentie-adres van de depositant*

Algemeen Octrooi- en Merkenbureau
John F. Kennedylaan 2
5612 AB Eindhoven
Nederland.

08 *Afbeelding van de tekening of het model*

ZIE AFBEELDING(EN)

11 *Vermelding van het voortbrengsel gevolgd door de aanduiding van de klasse(n) en onderklasse(n)*

Fles (kl 9-01, 03).

12 *Beschrijving van de kenmerkende eigenschappen van het nieuwe uiterlijk van het voortbrengsel; in voorkomend geval, vermelding van de onderdelen van de tekening of het model waarop de kleuren betrekking hebben*

Fig. 1: vooraanzicht van een fles met een dopdispenser; fig. 2: achteraanzicht van een fles met een dopdispenser; fig. 3: zij-aanzicht van een fles met een dopdispenser; fig. 4: zij-aanzicht van een fles met een dopdispenser; fig. 5: bovenaanzicht van een fles met dopdispenser; fig. 6: onderaanzicht van een fles met een dopdispenser.

13 *Recht van voorrang als bedoeld in artikel 4 van het verdrag van Parijs tot bescherming van de Industriële Eigendom*

Ver.St.v.Am., dd. 04 01 1999, nr. 29/098.670, FARRIS Paul Andrew.

18 *Dagtekening van de aanvraag van de vernieuwing*

08.12.2014

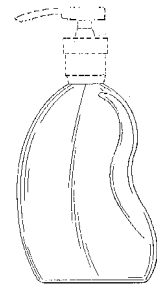

FIG. 1

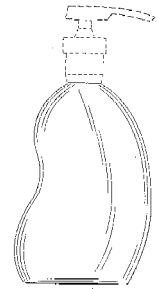

FIG. 2



FIG. 3



FIG. 4

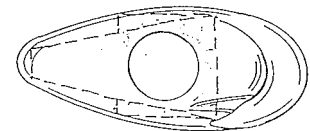

FIG. 5

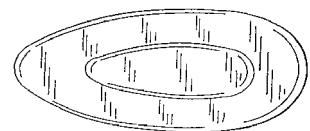

FIG. 6

01 *Numéro d'enregistrement*
31630-00

Numéro, date et heure du dépôt
76569-00 21.12.1999 , 15.45

02 *Date d'échéance*
21.12.2019

03 *Nom et adresse du déposant*
The Procter & Gamble Company,
Ohio corporation

04 *Adresse (rue et numéro) du déposant*
One Procter & Gamble Plaza

05 *Code postal, localité et pays du déposant*
Cincinnati - Ohio 45202,
Etats-Unis d'Amérique

06 *Nom et adresse du mandataire ou indication de l'adresse postale du déposant*
Denemeyer & Associates SA
55 rue des Bruyères
L-1274 Howald
Luxembourg.

08 *Reproduction du dessin ou modèle*
VOIR REPRODUCTION(S)

11 *Indication du produit suivi de la (des) classe(s) et de la (des) sous-classe(s)*
Bouteille pour boisson (cl 9-01).

13 *Droit de priorité visé à l'article 4 de la Convention de Paris pour la protection de la Propriété Industrielle*
Etats-Unis d'Amérique, le 01 07 1999, no. 29/107,331, MEEKER Shane Edwin; CLARKE Peter Brian.

14 *Indication du nom du véritable créateur du dessin ou modèle*
MEEKER Shane Edwin; CLARKE Peter Brian

18 *Date de réception de la requête du renouvellement*
12.12.2014

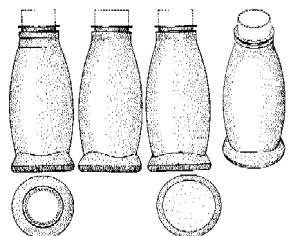

01 *Inschrijvingsnummer*
31640-01

Nummer en dagtekening (dag en uur) van het depot
76622-01 06.01.2000 , 10.50

02 *Vervaldatum*
06.01.2020

03 *Naam en adres van de deposant*
Toshiba Tec Kabushiki Kaisha

04 *Adres (straat en nummer) van de deposant*
1-1, Kanda Nishiki-cho,
Chiyoda-ku

05 *Postcode, plaats en land van de deposant*
Tokyo 101-8442,
Japan

06 *Naam en adres van de gemachtigde of vermelding van het correspondentie-adres van de deposant*
Octrooibureau Los en Stigter B.V.
Weteringschans 96
1017 XS Amsterdam
Nederland.

08 *Afbeelding van de tekening of het model*
ZIE AFBEELDING(EN)

11 *Vermelding van het voortbrengsel gevolgd door de aanduiding van de klasse(n) en onderklasse(n)*
Aanraakscherm (kl 14-02;20-01).

12 *Beschrijving van de kenmerkende eigenschappen van het nieuwe uiterlijk van het voortbrengsel; in voorkomend geval, vermelding van de onderdelen van de tekening of het model waarop de kleuren betrekking hebben*
Fig. I.1: perspectivisch aanzicht; fig. I.2: vooraanzicht; fig. I.3: achteraanzicht; fig. I.4: bovenaanzicht; fig. I.5: onderaanzicht; fig. I.6: linker zij-aanzicht; fig. I.7: rechter zij-aanzicht; fig. I.8: lengtedoorsnede zonder binnenstructuur; fig. I.9: vooraanzicht van het model in gebruik; fig. I.10: zij-aanzicht van het model in een gewijzigde stand.

13 *Recht van voorrang als bedoeld in artikel 4 van het verdrag van Parijs tot bescherming van de Industriële Eigendom*
Japan, dd. 29 09 1999, nr. HEI 11-26301, Toshiba Tec Kabushiki Kaisha.

14 *Vermelding van de naam van de werkelijke ontwerper van de tekening*
ONO Yasuhiro; YOSHIDA Katsuhiko

18 *Dagtekening van de aanvraag van de vernieuwing*
08.12.2014

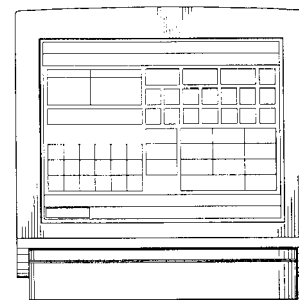
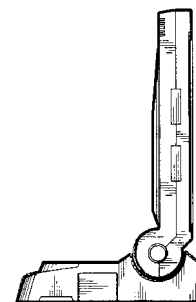
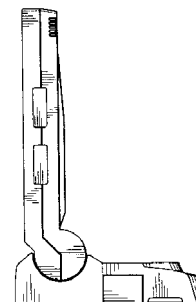
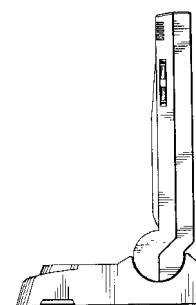
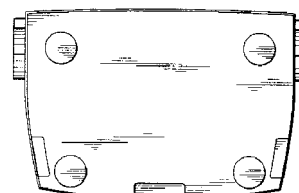
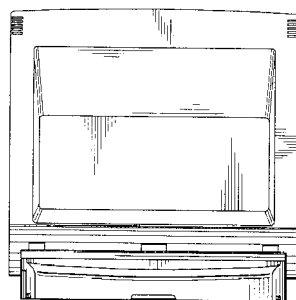
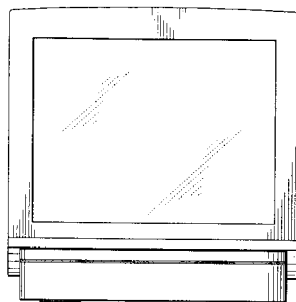
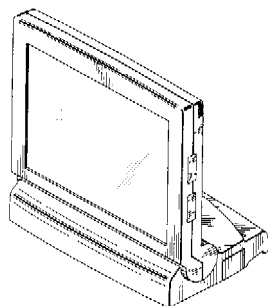

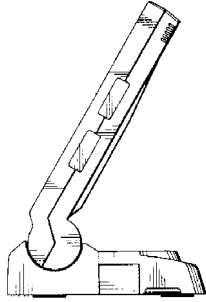

01 *Inschrijvingsnummer*

31640-02

Nummer en dagtekening (dag en uur) van het depot

76622-02 06.01.2000 , 10.50

02 *Vervaldatum*

06.01.2020

03 *Naam en adres van de deposant*

Toshiba Tec Kabushiki Kaisha

04 *Adres (straat en nummer) van de deposant*

1-1, Kanda Nishiki-cho,
Chiyoda-ku

05 *Postcode, plaats en land van de deposant*

Tokyo 101-8442,
Japan

06 *Naam en adres van de gemachtigde of vermelding van het correspondentie-adres van de deposant*

Octrooibureau Los en Stigter B.V.
Weteringschans 96
1017 XS Amsterdam
Nederland.

08 *Afbeelding van de tekening of het model*

ZIE AFBEELDING(EN)

11 *Vermelding van het voortbrengsel gevolgd door de aanduiding van de klasse(n) en onderklasse(n)*

Aanraakscherm met kaartlezer (kl 14-02, 03; 20-01).

12 *Beschrijving van de kenmerkende eigenschappen van het nieuwe uiterlijk van het voortbrengsel; in voorkomend geval, vermelding van de onderdelen van de tekening of het model waarop de kleuren betrekking hebben*

Fig. II.1: perspectivisch aanzicht; fig. II.2: vooraanzicht; fig. II.3 : achteraanzicht; fig. II.4: bovenaanzicht; fig. II.5: onderaanzicht; fig. II.6: linker zij-aanzicht; fig. II.7: rechter zij-aanzicht; fig. II.8: lengtedoorsnede zonder binnenstructuur; fig. II.9: vooraanzicht van het model in gebruik; fig. II.10: zij-aanzicht van het model in een gewijzigde stand.

13 *Recht van voorrang als bedoeld in artikel 4 van het verdrag van Parijs tot bescherming van de Industriële Eigendom*

Japan, dd. 29 09 1999, nr. HEI 11-26302, Toshiba Tec Kabushiki Kaisha.

14 *Vermelding van de naam van de werkelijke ontwerper van de tekening*

ONO Yasuhiro; YOSHIDA Katsuhiko

18 *Dagtekening van de aanvraag van de vernieuwing*

08.12.2014

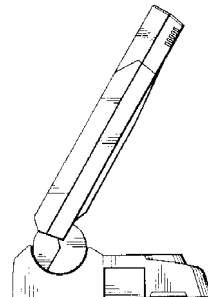
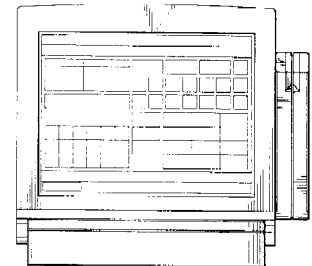
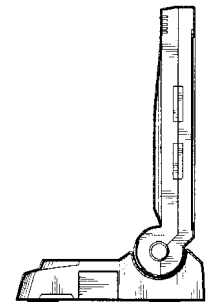
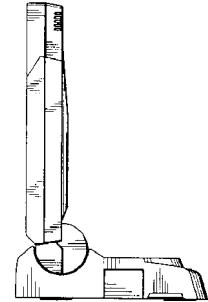
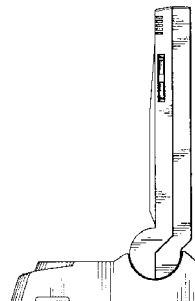
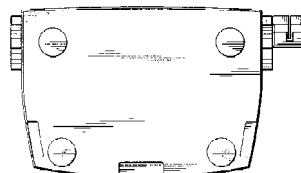
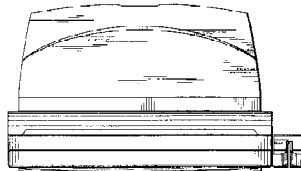
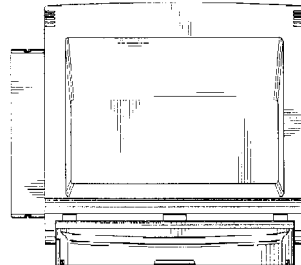
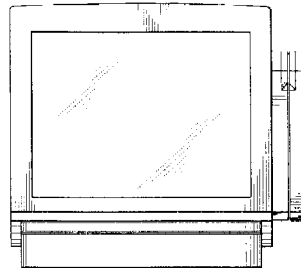
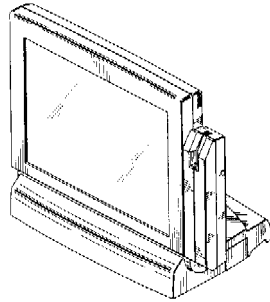

01 *Numéro d'enregistrement*

31674-00

Numéro, date et heure du dépôt

76295-00 20.10.1999 , 15.15

02 *Date d'échéance*

20.10.2019

03 *Nom et adresse du déposant*

SmithKline Beecham GmbH & Co. KG

04 *Adresse (rue et numéro) du déposant*

Herrmannstrasse 7

05 *Code postal, localité et pays du déposant*

D-77815 Buehl (Baden),
Allemagne

06 *Nom et adresse du mandataire ou indication de l'adresse postale du déposant*

Novagraaf Nederland B.V.
Hoogoorddreef 5

1101 BA Amsterdam
Pays-Bas.

08 *Reproduction du dessin ou modèle*

VOIR REPRODUCTION(S)

11 *Indication du produit suivi de la (des) classe(s) et de la (des) sous-classe(s)*
Capuchon pour brosse à dents (cl 4-02).

13 *Droit de priorité visé à l'article 4 de la Convention de Paris pour la protection de la Propriété Industrielle*

Grande-Bretagne, le 30 04 1999, no. 2083056, SmithKline Beecham GmbH & Co. KG.

14 *Indication du nom du véritable créateur du dessin ou modèle*

LANDAUER Harry

18 *Date de réception de la requête du renouvellement*

30.09.2014

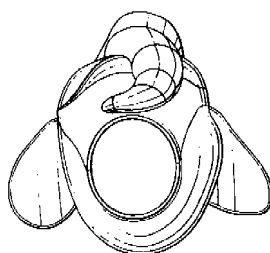
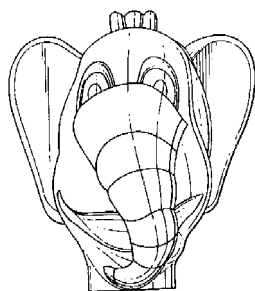
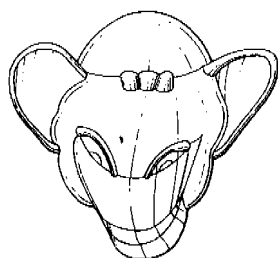
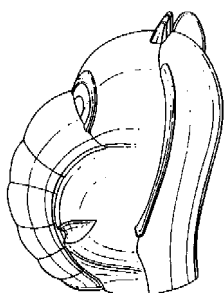
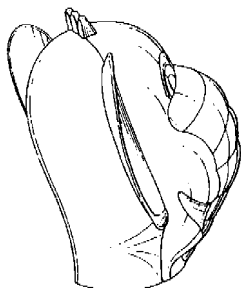
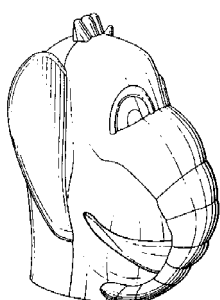

01 *Numéro d'enregistrement*

31675-00

Numéro, date et heure du dépôt

76296-00 20.10.1999, 15.10

02 *Date d'échéance*

20.10.2019

03 *Nom et adresse du déposant*

SmithKline Beecham GmbH & Co. KG

04 *Adresse (rue et numéro) du déposant*

Herrmannstrasse 7

05 *Code postal, localité et pays du déposant*

D-77815 Buehl (Baden),
Allemagne

06 *Nom et adresse du mandataire ou indication de l'adresse postale du déposant*

Novagraaf Nederland B.V.

Hoogoorddreef 5

1101 BA Amsterdam

Pays-Bas.

08 *Reproduction du dessin ou modèle*

VOIR REPRODUCTION(S)

11 *Indication du produit suivi de la (des) classe(s) et de la (des) sous-classe(s)*

Brosse à dents (cl 4-02).

13 *Droit de priorité visé à l'article 4 de la Convention de Paris pour la protection de la Propriété Industrielle*

Grande-Bretagne, dd. 30 04 1999, no. 2083055, SmithKline Beecham GmbH & Co. KG.

14 *Indication du nom du véritable créateur du dessin ou modèle*

LANDAUER Harry

18 *Date de réception de la requête du renouvellement*

30.09.2014

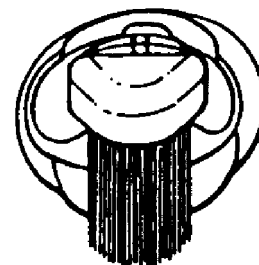

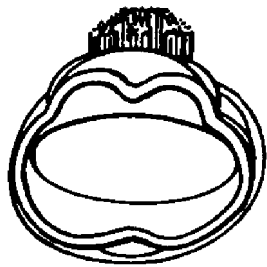

- 01 *Numéro d'enregistrement*
31680-03
Numéro, date et heure du dépôt
76307-03 22.10.1999, 11.45
- 02 *Date d'échéance*
22.10.2019
- 03 *Nom et adresse du déposant*
Colgate-Palmolive Company,
Delaware corporation
- 04 *Adresse (rue et numéro) du déposant*
300 Park Avenue
- 05 *Code postal, localité et pays du déposant*
New York, New York 10022,
Etats-Unis d'Amérique
- 06 *Nom et adresse du mandataire ou indication de l'adresse postale du déposant*
Novagraaf Nederland B.V.
Hoogoorddreef 5
1101 BA Amsterdam
Pays-Bas.
- 08 *Reproduction du dessin ou modèle*
VOIR REPRODUCTION(S)
- 11 *Indication du produit suivi de la (des) classe(s) et de la (des) sous-classe(s)*
Tête de pulvérisation (cl 9-07).
- 13 *Droit de priorité visé à l'article 4 de la Convention de Paris pour la protection de la Propriété Industrielle*
Etats-Unis d'Amérique, le 30 04 1999,
no. 29/104,497, CUMMINGS Bruce.
- 14 *Indication du nom du véritable créateur du dessin ou modèle*
CUMMINGS Bruce
- 18 *Date de réception de la requête du renouvellement*
01.10.2014



Fig. 1



Fig. 2



Fig. 3



Fig. 4

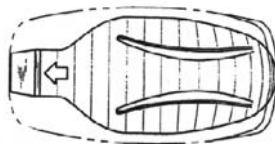

Fig. 5

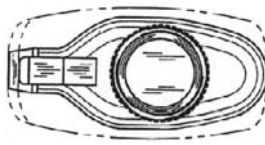

Fig. 6

- 01 *Numéro d'enregistrement*
31680-04
Numéro, date et heure du dépôt
76307-04 22.10.1999, 11.45
- 02 *Date d'échéance*
22.10.2019
- 03 *Nom et adresse du déposant*
Colgate-Palmolive Company,
Delaware corporation
- 04 *Adresse (rue et numéro) du déposant*
300 Park Avenue

- 05 *Code postal, localité et pays du déposant*
New York, New York 10022,
Etats-Unis d'Amérique
- 06 *Nom et adresse du mandataire ou indication de l'adresse postale du déposant*
Novagraaf Nederland B.V.
Hoogoorddreef 5
1101 BA Amsterdam
Pays-Bas.
- 08 *Reproduction du dessin ou modèle*
VOIR REPRODUCTION(S)
- 11 *Indication du produit suivi de la (des) classe(s) et de la (des) sous-classe(s)*
Tête de pulvérisation (cl 9-07).
- 13 *Droit de priorité visé à l'article 4 de la Convention de Paris pour la protection de la Propriété Industrielle*
Etats-unis d'Amérique, le 30 04 1999,
no. 29/104,497, CUMMINGS Bruce.
- 14 *Indication du nom du véritable créateur du dessin ou modèle*
CUMMINGS Bruce
- 18 *Date de réception de la requête du renouvellement*
01.10.2014



Fig. 7



Fig. 8



Fig. 9



Fig. 10



Fig. 11

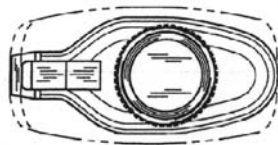

Fig. 12

14 Vermelding van de naam van de werkelijke ontwerper van de tekening

GREAVES John

18 Dagtekening van de aanvraag van de vernieuwing

01.10.2014

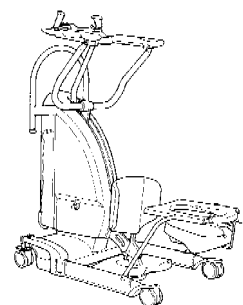
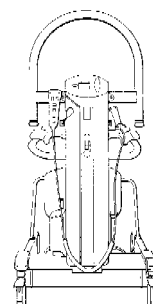
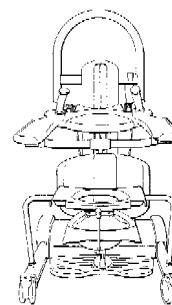
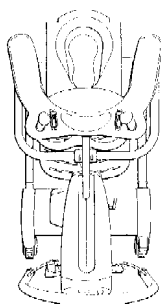
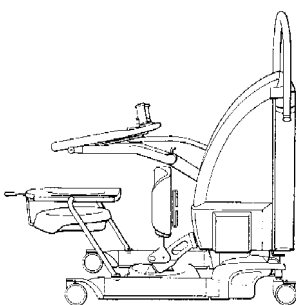
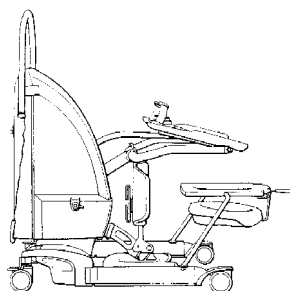
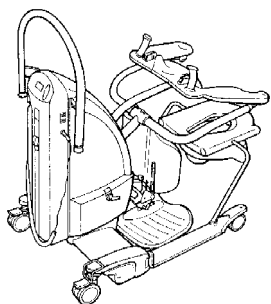
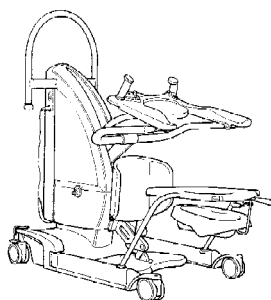

01 Inschrijvingsnummer
31686-00

Nummer en dagtekening (dag en uur) van het depot

76320-00 26.10.1999, 23.59

02 Vervaldatum
26.10.2019

03 Naam en adres van de deposant
Arjo.Med.Aktiebolag Limited

04 Adres (straat en nummer) van de deposant
c/o Arjo Limited,
St Catherine Street

05 Postcode, plaats en land van de deposant
Gloucester GL1 2SL,
Groot-Brittannië

06 Naam en adres van de gemachtigde of vermelding van het correspondentie-adres van de deposant

GEVERS
Holidaystraat 5
B-1831 Diegem
België.

08 Afbeelding van de tekening of het model
ZIE AFBEELDING(EN)

11 Vermelding van het voortbrengsel gevolgd door de aanduiding van de klasse(n) en onderklasse(n)

Hefinrichting voor invaliden (kl 12-05).

13 Recht van voorrang als bedoeld in artikel 4 van het verdrag van Parijs tot bescherming van de Industriële Eigendom

Groot-Brittannië, dd. 18 06 1999, nr. 2084205, Arjo Limited.

01 Inschrijvingsnummer
31796-00

Nummer en dagtekening (dag en uur) van het depot

76351-00 29.10.1999, 23.59

02 Vervaldatum
29.10.2019

03 Naam en adres van de deposant
TiVo, Inc.,
California corporation

04 Adres (straat en nummer) van de deposant
2160 Gold Street, P.O. Box 2160

05 Postcode, plaats en land van de deposant
Alviso, CA 95002-2160,
Ver.St.v.Am

06 Naam en adres van de gemachtigde of vermelding van het correspondentie-adres van de deposant

Novagraaf Nederland B.V.
Hoogoorddreef 5
1101 BA Amsterdam
Nederland.

08 Afbeelding van de tekening of het model
ZIE AFBEELDING(EN)

11 Vermelding van het voortbrengsel gevolgd door de aanduiding van de klasse(n) en onderklasse(n)

Afstandsbediening (kl 14-03).

12 Beschrijving van de kenmerkende eigenschappen van het nieuwe uiterlijk van het voortbrengsel; in voorkomend geval, vermelding

ding van de onderdelen van de tekening of het model waarop de kleuren betrekking hebben

Fig. 1: bovenaanzicht van de afstandsbediening; fig. 2: rechter zij-aanzicht van de afstandsbediening, het linker zij-aanzicht is het spiegelbeeld van deze afbeelding; fig. 3: onderaanzicht van de afstandsbediening; fig. 4: ondereinde aanzicht van de afstandsbediening; fig. 5: bovineinde aanzicht van de afstandsbediening.

- 13 *Recht van voorrang als bedoeld in artikel 4 van het verdrag van Parijs tot bescherming van de Industriële Eigendom*

Ver.St.v.Am., dd. 24 06 1999, nr. 29/107,069, BACKS Jochen Philip; BERTRAND Blaise; LEWIS Charles Richard; HU Sam Yuchai; MACDOUGALL Donald; HEATON Kurtis G.; NEWBY Paul.

- 18 *Dagtekening van de aanvraag van de vernieuwing*
01.10.2014

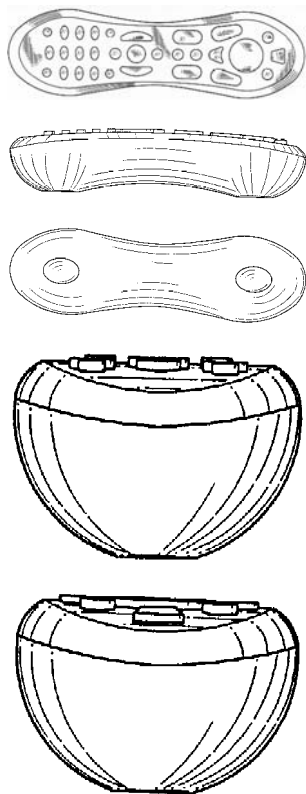

- 01 *Inschrijvingsnummer*
31841-03

Nummer en dagtekening (dag en uur) van het depot

76532-03 16.12.1999 , 10.00

- 02 *Vervaldatum*
16.12.2014

- 03 *Naam en adres van de deposant*
Henkel KGaA

- 04 *Adres (straat en nummer) van de deposant*
Henkelstrasse 67

- 05 *Postcode, plaats en land van de deposant*
D-40589 Düsseldorf,
Duitsland

- 06 *Naam en adres van de gemachtigde of vermelding van het correspondentie-adres van de deposant*

Cabinet Chaillot
Avenue de l'Agent Sarre 16/20, BP 74
92703 Colombes Cedex
Frankrijk.

- 08 *Afbeelding van de tekening of het model*
ZIE AFBEELDING(EN)

- 11 *Vermelding van het voortbrengsel gevolgd door de aanduiding van de klasse(n) en onderklasse(n)*

Bevestigingselement voor CD-doesjes
(kl 14-99).

- 14 *Vermelding van de naam van de werkelijke ontwerper van de tekening*

JANSEN Marcel

- 18 *Dagtekening van de aanvraag van de vernieuwing*

12.09.2014

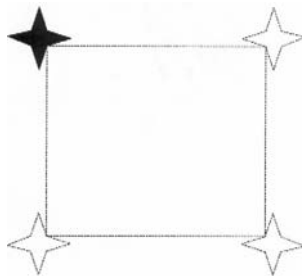

- 01 *Inschrijvingsnummer*
31864-00

Nummer en dagtekening (dag en uur) van het depot

76617-00 04.01.2000 , 23.59

- 02 *Vervaldatum*
04.01.2020

- 03 *Naam en adres van de deposant*
Société de Technologie Michelin

- 04 *Adres (straat en nummer) van de deposant*
23, rue Breschet

- 05 *Postcode, plaats en land van de deposant*
63000 Clermont-Ferrand,
Frankrijk

- 03 *Naam en adres van de deposant*
Michelin Recherche et Technique S.A.

- 04 *Adres (straat en nummer) van de deposant*
Route Louis-Braille 10 et 12

- 05 *Postcode, plaats en land van de deposant*
1763 Granges-Paccot,
Zwitserland

- 06 *Naam en adres van de gemachtigde of vermelding van het correspondentie-adres van de deposant*

Dennemeyer & Associates SA
55 rue des Bruyères
L-1274 Howald
Luxemburg.

- 08 *Afbeelding van de tekening of het model*
ZIE AFBEELDING(EN)

- 11 *Vermelding van het voortbrengsel gevolgd door de aanduiding van de klasse(n) en onderklasse(n)*

Band (kl 12-15).

- 13 *Recht van voorrang als bedoeld in artikel 4 van het verdrag van Parijs tot bescherming van de Industriële Eigendom*

Frankrijk, dd. 05 07 1999, nr. 994401,
Société de Technologie Michelin en
Michelin Recherche et Technique S.A.

- 14 *Vermelding van de naam van de werkelijke ontwerper van de tekening*

LEBRETON Eric; DIDIER Martin

- 18 *Dagtekening van de aanvraag van de vernieuwing*

12.12.2014

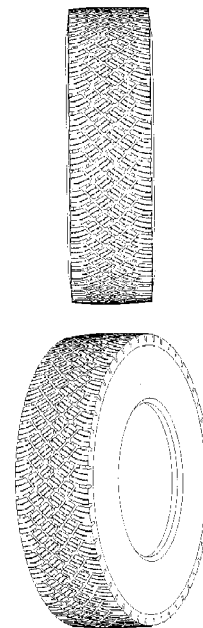

- 01 *Numéro d'enregistrement*
31866-01

Numéro, date et heure du dépôt

76643-01 12.01.2000 , 23.59

- 02 *Date d'échéance*
12.01.2020

- 03 *Nom et adresse du déposant*
CANON KABUSHIKI KAISHA

- 04 *Adresse (rue et numéro) du déposant*
30-2, 3-chome, Shimomaruko

- 05 *Code postal, localité et pays du déposant*
Ohta-ku - Tokyo,
Japon

- 06 *Nom et adresse du mandataire ou indication de l'adresse postale du déposant*

Cabinet Chaillot
Avenue de l'Agent Sarre 16/20, BP 74
92703 Colombes Cedex
France.

- 08 *Reproduction du dessin ou modèle*
VOIR REPRODUCTION(S)

- 11 *Indication du produit suivi de la (des) classe(s) et de la (des) sous-classe(s)*
Réservoir d'encre pour imprimante (cl 14-02).

13 *Droit de priorité visé à l'article 4 de la Convention de Paris pour la protection de la Propriété Industrielle*

Japon, le 14 07 1999, no. 11-018823, CANON KABUSHIKI KAISHA.

14 *Indication du nom du véritable créateur du dessin ou modèle*

YASUO Kotaki; MASASHI Ogawa; TSUTOMU Abe

18 *Date de réception de la requête du renouvellement*

08.12.2014

FIG. 1



FIG. 2



FIG. 3



FIG. 4



FIG. 5

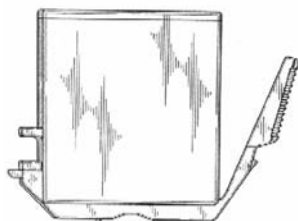

FIG. 6

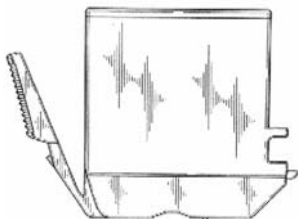
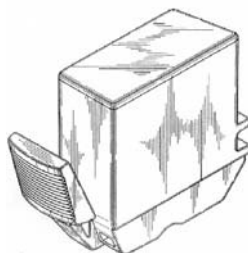

FIG. 7



14 *Indication du nom du véritable créateur du dessin ou modèle*

YASUO Kotaki; MASASHI Ogawa; TSUTOMU Abe

18 *Date de réception de la requête du renouvellement*

08.12.2014

FIG. 1

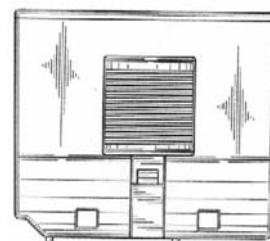

FIG. 2

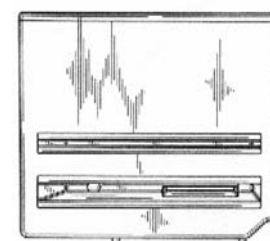

FIG. 3



FIG. 4

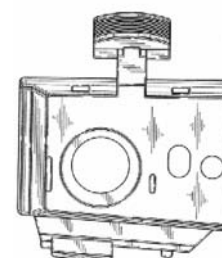
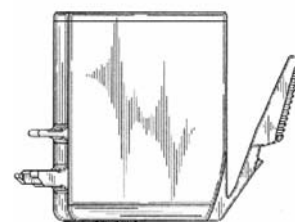

FIG. 5



01 *Numéro d'enregistrement*
31866-02

Numéro, date et heure du dépôt
76643-02 12.01.2000, 23.59

02 *Date d'échéance*
12.01.2020

03 *Nom et adresse du déposant*
CANON KABUSHIKI KAISHA

04 *Adresse (rue et numéro) du déposant*
30-2, 3-chome, Shimomaruko

05 *Code postal, localité et pays du déposant*
Ohta-ku - Tokyo,
Japon

06 *Nom et adresse du mandataire ou indication de l'adresse postale du déposant*
Cabinet Chaillot
Avenue de l'Agent Sarre 16/20, BP 74
92703 Colombes Cedex
France.

08 *Reproduction du dessin ou modèle*
VOIR REPRODUCTION(S)

11 *Indication du produit suivi de la (des) classe(s) et de la (des) sous-classe(s)*
Réservoir d'encre pour imprimante (cl 14-02).

13 *Droit de priorité visé à l'article 4 de la Convention de Paris pour la protection de la Propriété Industrielle*

Japon, le 14 07 1999, no. 11-018824, CANON KABUSHIKI KAISHA.

FIG. 6

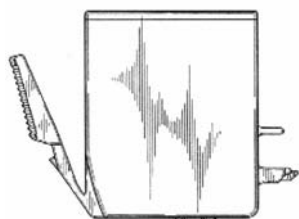

FIG. 7

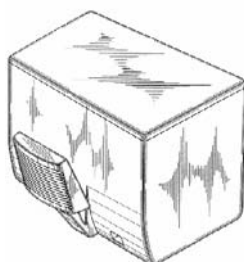

FIG. 1

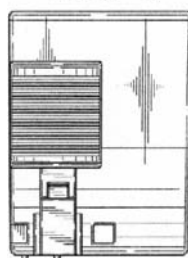

FIG. 2

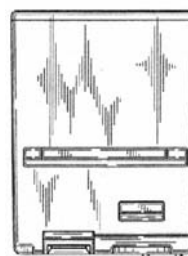

FIG. 3

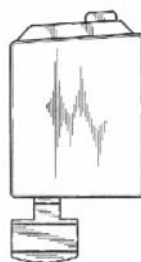

FIG. 4



FIG. 5

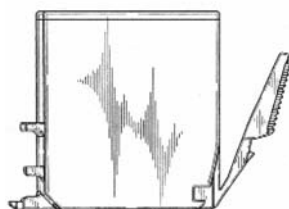

FIG. 6

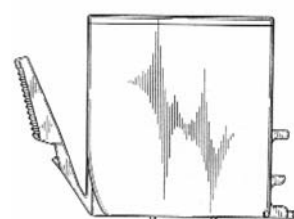
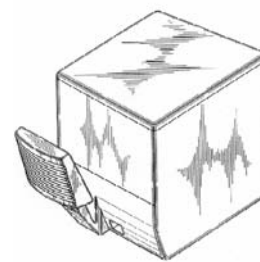

FIG. 7



- 01 Numéro d'enregistrement
31866-03
Numéro, date et heure du dépôt
76643-03 12.01.2000 , 23.59
- 02 Date d'échéance
12.01.2020
- 03 Nom et adresse du déposant
CANON KABUSHIKI KAISHA
- 04 Adresse (rue et numéro) du déposant
30-2, 3-chome, Shimomaruko
- 05 Code postal, localité et pays du déposant
Ohta-ku - Tokyo,
Japon
- 06 Nom et adresse du mandataire ou indication
de l'adresse postale du déposant
Cabinet Chaillot
Avenue de l'Agent Sarre 16/20, BP 74
92703 Colombes Cedex
France.
- 08 Reproduction du dessin ou modèle
VOIR REPRODUCTION(S)
- 11 Indication du produit suivi de la (des)
classe(s) et de la (des) sous-classe(s)
Réservoir d'encre pour imprimante (cl
14-02).
- 13 Droit de priorité visé à l'article 4 de la Con-
vention de Paris pour la protection de la Pro-
priété Industrielle
Japon, le 14 07 1999, no. 11-018825,
CANON KABUSHIKI KAISHA.
- 14 Indication du nom du véritable créateur du
dessin ou modèle
YASUO Kotaki; MASASHI Ogawa;
TSUTOMU Abe
- 18 Date de réception de la requête du renouvel-
lement
08.12.2014

- 01 Numéro d'enregistrement
32059-00
Numéro, date et heure du dépôt
76789-00 18.02.2000 , 23.59
- 02 Date d'échéance
18.02.2020
- 03 Nom et adresse du déposant
HELLA ASIA PACIFIC PTY LTD,
Victoria corporation
- 04 Adresse (rue et numéro) du déposant
Southern Road
- 05 Code postal, localité et pays du déposant
Mentone, Victoria 3194,
Australie
- 06 Nom et adresse du mandataire ou indication
de l'adresse postale du déposant
GEVERS
Holidaystraat 5
B-1831 Diegem
Belgique.
- 08 Reproduction du dessin ou modèle
VOIR REPRODUCTION(S)
- 11 Indication du produit suivi de la (des)
classe(s) et de la (des) sous-classe(s)
Lampe de véhicule (cl 26-06).
- 13 Droit de priorité visé à l'article 4 de la Con-
vention de Paris pour la protection de la Pro-
priété Industrielle
Australië, le 25 08 1999, no. 2720/99,
Hella Asia Pacific Pty Ltd.
- 14 Indication du nom du véritable créateur du
dessin ou modèle
REINBACH Martin Carl Friedrich
- 18 Date de réception de la requête du renouvel-
lement
19.12.2014

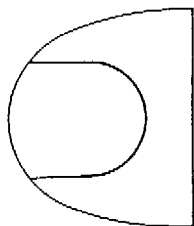

FIG 1

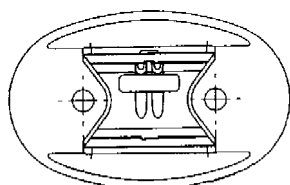

FIG 2

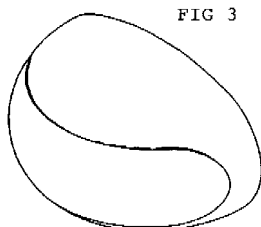

FIG 3

FIG 4

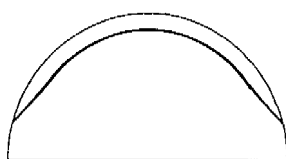
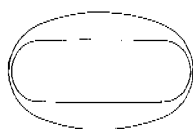

FIG 5



01 *Inschrijvingsnummer*
35510-00

Nummer en dagtekening (dag en uur) van het depot

80161-00 13.12.2002 , 23.59

02 *Vervaldatum*
13.12.2017

03 *Naam en adres van de deposant*
B.V. Concrelit

04 *Adres (straat en nummer) van de deposant*
Pluggematen 8

05 *Postcode, plaats en land van de deposant*
8331 TV Steenwijk,
Nederland

06 *Naam en adres van de gemachtigde of vermelding van het correspondentie-adres van de deposant*
Novagraaf Nederland B.V.
Hoogoorddreef 5

1101 BA Amsterdam
Nederland.

08 *Afbeelding van de tekening of het model*
ZIE AFBEELDING(EN)

11 *Vermelding van het voortbrengsel gevolgd door de aanduiding van de klasse(n) en onderklasse(n)*

Bermopsluitingsband (kl 25-01, 02).

18 *Dagtekening van de aanvraag van de vernieuwing*

14.03.2012

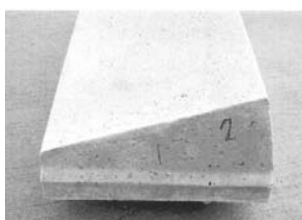

01 *Inschrijvingsnummer*
36268-01

Nummer en dagtekening (dag en uur) van het depot

81297-01 08.12.2004 , 10.00

02 *Vervaldatum*
08.12.2019

03 *Naam en adres van de deposant*
Godefriedus Theodorus de Graaff

04 *Adres (straat en nummer) van de deposant*
Sigmund Rombergstraat 12

05 *Postcode, plaats en land van de deposant*
3543 GC Utrecht,
Nederland

08 *Afbeelding van de tekening of het model*
ZIE AFBEELDING(EN)

11 *Vermelding van het voortbrengsel gevolgd door de aanduiding van de klasse(n) en onderklasse(n)*
Speeltoestel (kl 21-02, 03).

14 *Vermelding van de naam van de werkelijke ontwerper van de tekening*

DE GRAAFF Godefriedus Theodorus

18 *Dagtekening van de aanvraag van de vernieuwing*
02.12.2014

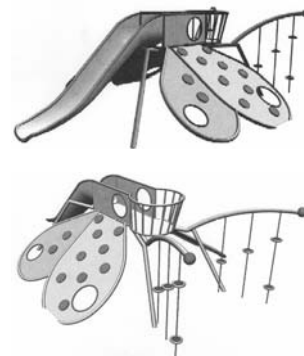

01 *Inschrijvingsnummer*
36268-02

Nummer en dagtekening (dag en uur) van het depot

81297-02 08.12.2004 , 10.00

02 *Vervaldatum*
08.12.2019

03 *Naam en adres van de deposant*
Godefriedus Theodorus de Graaff

04 *Adres (straat en nummer) van de deposant*
Sigmund Rombergstraat 12

05 *Postcode, plaats en land van de deposant*
3543 GC Utrecht,
Nederland

08 *Afbeelding van de tekening of het model*
ZIE AFBEELDING(EN)

11 *Vermelding van het voortbrengsel gevolgd door de aanduiding van de klasse(n) en onderklasse(n)*
Speeltoestel (kl 21-02, 03).

14 *Vermelding van de naam van de werkelijke ontwerper van de tekening*
DE GRAAFF Godfried

18 *Dagtekening van de aanvraag van de vernieuwing*
02.12.2014

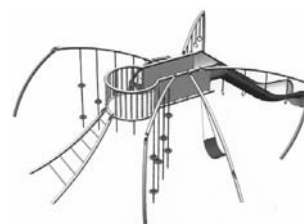

01 *Numéro d'enregistrement*
36318-00

Numéro, date et heure du dépôt
30659-00 22.03.2005 , 10.00

02 *Date d'échéance*
22.03.2020

03 *Nom et adresse du déposant*
ARCADIA S.R.L.

04 *Adresse (rue et numéro) du déposant*
Via Giuseppe Sirtori 22

05 *Code postal, localité et pays du déposant*
20129 Milano,
Italie

- 06 *Nom et adresse du mandataire ou indication de l'adresse postale du déposant*
Novagraaf Nederland B.V.
Hoogoorddreef 5
1101 BA Amsterdam
Pays-Bas.
- 08 *Reproduction du dessin ou modèle*
VOIR REPRODUCTION(S)
- 11 *Indication du produit suivi de la (des) classe(s) et de la (des) sous-classe(s)*
Poche pour vêtement (cl 2-02).
- 12 *Description des éléments caractéristiques de l'aspect nouveau du produit; le cas échéant, indication des parties du dessin ou modèle auxquelles se rapportent les couleurs*
Arc s'étendant à partir d'un point en haut de la couture latérale de la poche diagonalement en bas à travers de la poche et se terminant par une barre transversale à l'extrémité libre de l'arc.
- 14 *Indication du nom du véritable créateur du dessin ou modèle*
LANGMANTEL Robert
- 18 *Date de réception de la requête du renouvellement*
29.12.2014

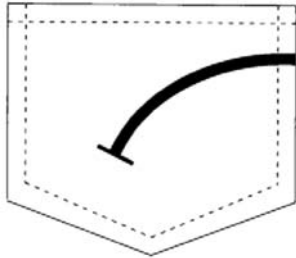

- 01 *Inschrijvingsnummer*
36346-00
Nummer en dagtekening (dag en uur) van het depot
81413-00 08.02.2005 , 14.00
- 02 *Vervaldatum*
08.02.2020
- 03 *Naam en adres van de deposant*
Peter Lucas Spanjer
- 04 *Adres (straat en nummer) van de deposant*
Valkhof 138
- 05 *Postcode, plaats en land van de deposant*
1082 VM Amsterdam,
Nederland
- 08 *Afbeelding van de tekening of het model*
ZIE AFBEELDING(EN)
- 11 *Vermelding van het voortbrengsel gevolgd door de aanduiding van de klasse(n) en onderklasse(n)*
Grafisch symbool (kl 32-00).
- 14 *Vermelding van de naam van de werkelijke ontwerper van de tekening*
SPANJER Peter Lucas
- 18 *Dagtekening van de aanvraag van de vernieuwing*
24.12.2014



- 01 *Inschrijvingsnummer*
36429-00
Nummer en dagtekening (dag en uur) van het depot
81372-00 07.01.2005 , 10.00
- 02 *Vervaldatum*
07.01.2020
- 03 *Naam en adres van de deposant*
RIJKENBERG Ans
- 04 *Adres (straat en nummer) van de deposant*
Blauwevenstraat 8
- 05 *Postcode, plaats en land van de deposant*
1911 VB Uitgeest,
Nederland
- 08 *Afbeelding van de tekening of het model*
ZIE AFBEELDING(EN)
- 09 *Vermelding van de kleur(en)*
rood, zwart, bruin, lichtbruin, geel,
groen, wit
- 11 *Vermelding van het voortbrengsel gevolgd door de aanduiding van de klasse(n) en onderklasse(n)*
Grafisch symbool (kl 32-00).
- 14 *Vermelding van de naam van de werkelijke ontwerper van de tekening*
RIJKENBERG Ans
- 18 *Dagtekening van de aanvraag van de vernieuwing*
09.12.2014



- 01 *Inschrijvingsnummer*
36497-00
Nummer en dagtekening (dag en uur) van het depot
81561-00 03.06.2005 , 10.00
- 02 *Vervaldatum*
03.06.2020
- 03 *Naam en adres van de deposant*
Snelder B.V.

- 04 *Adres (straat en nummer) van de deposant*
Ontariodreef 39-41
- 05 *Postcode, plaats en land van de deposant*
3565 BB Utrecht,
Nederland
- 08 *Afbeelding van de tekening of het model*
ZIE AFBEELDING(EN)
- 11 *Vermelding van het voortbrengsel gevolgd door de aanduiding van de klasse(n) en onderklasse(n)*
Gordijnclip (kl 8-08).
- 14 *Vermelding van de naam van de werkelijke ontwerper van de tekening*
VAN DIJK Sander Cornelis Johannes
- 15 *Vermelding van de uiterlijke opschortingsdatum van de publicatie*
01.06.2006
- 18 *Dagtekening van de aanvraag van de vernieuwing*
02.12.2014

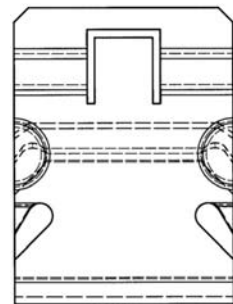
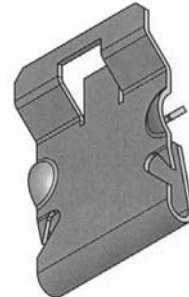
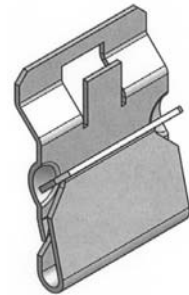

01 *Inschrijvingsnummer***36652-00***Nummer en dagtekening (dag en uur) van het depot*

81334-00 09.12.2004 , 10.00

02 *Vervaldatum*

09.12.2019

03 *Naam en adres van de deposant*Lidy Ietswaart
h.o.d.n. li design04 *Adres (straat en nummer) van de deposant*

Van Hornstraat 83

05 *Postcode, plaats en land van de deposant*5282 NB Boxtel,
Nederland08 *Afbeelding van de tekening of het model*

ZIE AFBEELDING(EN)

11 *Vermelding van het voortbrengsel gevolgd door de aanduiding van de klasse(n) en onderklasse(n)*

Plumeau (kl 4-01).

14 *Vermelding van de naam van de werkelijke ontwerper van de tekening*

IETSWAART Lidy

18 *Dagtekening van de aanvraag van de vernieuwing*

03.12.2014

01 *Inschrijvingsnummer***36868-01***Nummer en dagtekening (dag en uur) van het depot*

81351-01 17.12.2004 , 23.59

02 *Vervaldatum*

17.12.2019

03 *Naam en adres van de deposant*

VisualSonics Corporation

04 *Adres (straat en nummer) van de deposant*

3080 Yonge Street, Suite 6020

05 *Postcode, plaats en land van de deposant*Toronto, Ontario, M4N 3N1
Canada06 *Naam en adres van de gemachtigde of vermelding van het correspondentie-adres van de deposant*Octrooibureau Arnold & Siedsma
Bezuidehouthoutseweg 57
2594 AC Den Haag
Nederland.08 *Afbeelding van de tekening of het model*

ZIE AFBEELDING(EN)

11 *Vermelding van het voortbrengsel gevolgd door de aanduiding van de klasse(n) en onderklasse(n)*

Neusstuk (kl 24-01, 02).

13 *Recht van voorrang als bedoeld in artikel 4 van het verdrag van Parijs tot bescherming van de Industriële Eigendom*Ver.St.v. Am., dd. 18 06 2004, nr. 29/
207,827, CHAGGARES Chris N.14 *Vermelding van de naam van de werkelijke ontwerper van de tekening*

CHAGGARES Chris N.

18 *Dagtekening van de aanvraag van de vernieuwing*

17.12.2014

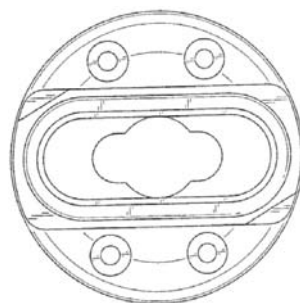
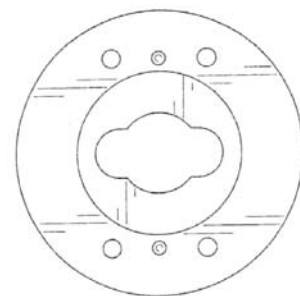
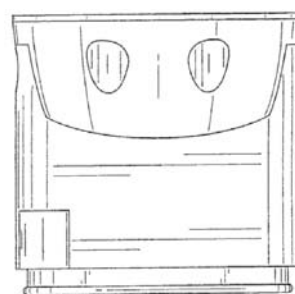
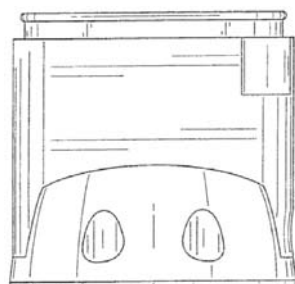
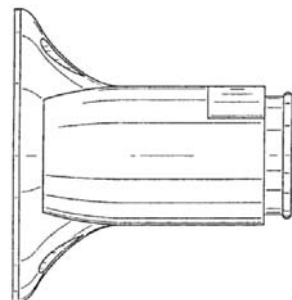
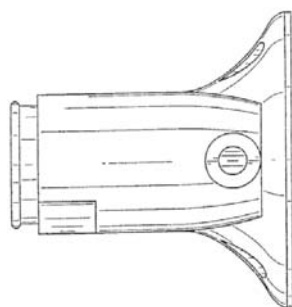
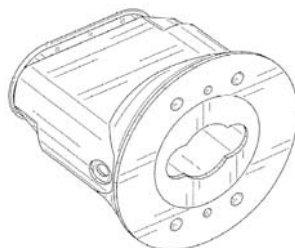
01 *Inschrijvingsnummer***36868-02***Nummer en dagtekening (dag en uur) van het depot*

81351-02 17.12.2004 , 23.59

02 *Vervaldatum*

17.12.2019

03 *Naam en adres van de deposant*

VisualSonics Corporation

04 *Adres (straat en nummer) van de deposant*

3080 Yonge Street, Suite 6020

05 *Postcode, plaats en land van de deposant*Toronto, Ontario, M4N 3N1
Canada06 *Naam en adres van de gemachtigde of vermelding van het correspondentie-adres van de deposant*Octrooibureau Arnold & Siedsma
Bezuidehouthoutseweg 57
2594 AC Den Haag
Nederland.08 *Afbeelding van de tekening of het model*

ZIE AFBEELDING(EN)

11 *Vermelding van het voortbrengsel gevolgd door de aanduiding van de klasse(n) en onderklasse(n)*

Neusstuk (kl 24-01, 02).

13 *Recht van voorrang als bedoeld in artikel 4 van het verdrag van Parijs tot bescherming van de Industriële Eigendom*Ver.St.v. Am., dd. 18 06 2004, nr. 29/
207,826, CHAGGARES Chris N.14 *Vermelding van de naam van de werkelijke ontwerper van de tekening*

CHAGGARES Chris N.

18 *Dagtekening van de aanvraag van de vernieuwing*

17.12.2014

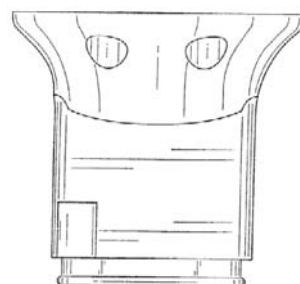
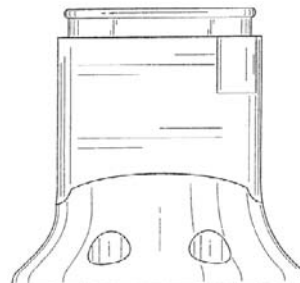
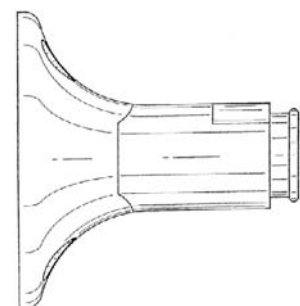
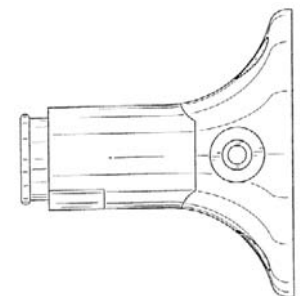
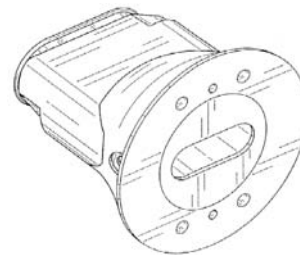
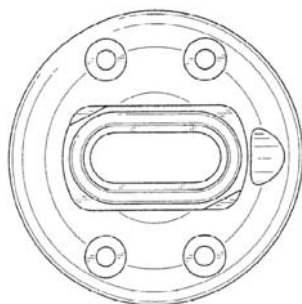
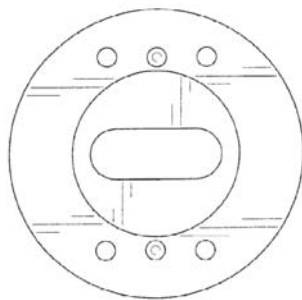
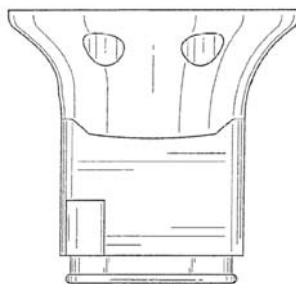
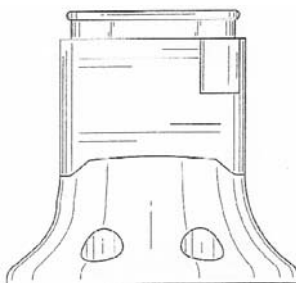
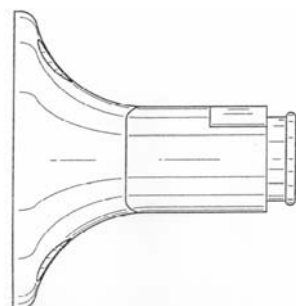
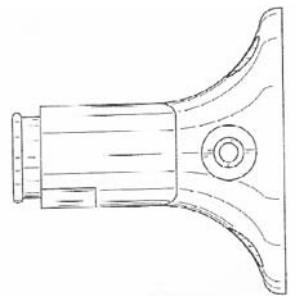
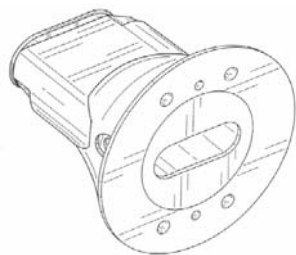

01 *Inschrijvingsnummer*

36868-03

Nummer en dagtekening (dag en uur) van het depot

81351-03 17.12.2004 , 23.59

02 *Vervaldatum*

17.12.2019

03 *Naam en adres van de deposant*

VisualSonics Corporation

04 *Adres (straat en nummer) van de deposant*

3080 Yonge Street, Suite 6020

05 *Postcode, plaats en land van de deposant*

Toronto, Ontario, M4N 3N1
Canada

06 *Naam en adres van de gemachtigde of vermelding van het correspondentie-adres van de deposant*

Octrooibureau Arnold & Siedsma
Bezuidenhoutseweg 57
2594 AC Den Haag
Nederland.

08 *Afbeelding van de tekening of het model*
ZIE AFBEELDING(EN)

11 *Vermelding van het voortbrengsel gevolgd door de aanduiding van de klasse(n) en onderklasse(n)*

Neusstuk (kl 24-01, 02).

13 *Recht van voorrang als bedoeld in artikel 4 van het verdrag van Parijs tot bescherming van de Industriële Eigendom*

Ver.St.v. Am., dd. 21 06 2004, nr. 29/
207,817, CHAGGARES Chris N.

14 *Vermelding van de naam van de werkelijke ontwerper van de tekening*

CHAGGARES Chris N.

18 *Dagtekening van de aanvraag van de vernieuwing*

17.12.2014

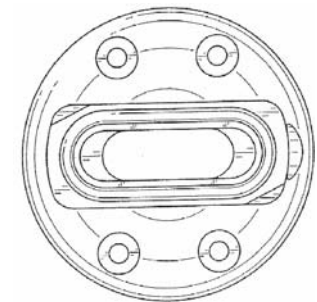
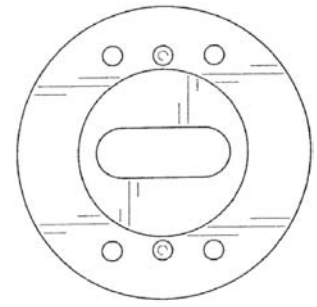
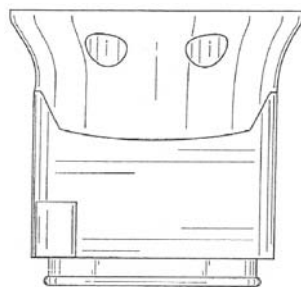
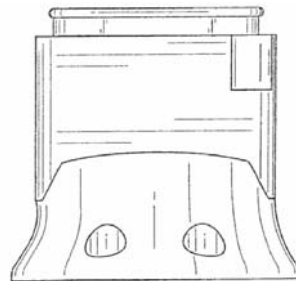
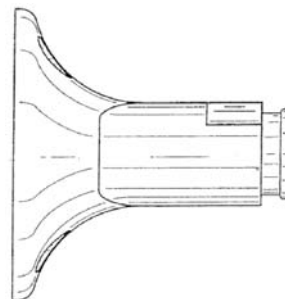
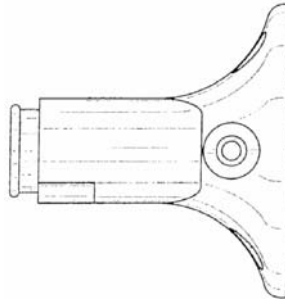
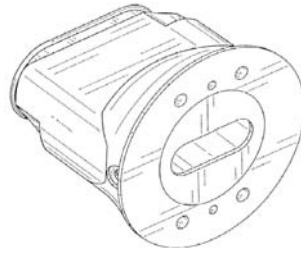
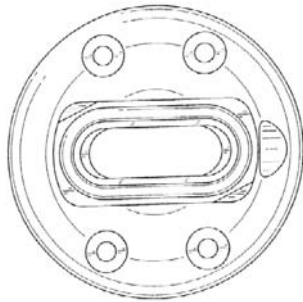
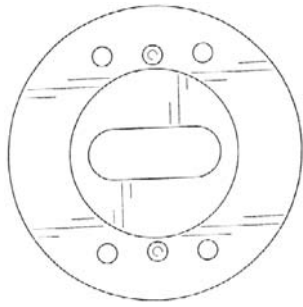

01 *Inschrijvingsnummer*

36868-04

Nummer en dagtekening (dag en uur) van het depot

81351-04 17.12.2004 , 23.59

02 *Vervaldatum*

17.12.2019

03 *Naam en adres van de depositant*

VisualSonics Corporation

04 *Adres (straat en nummer) van de depositant*

3080 Yonge Street, Suite 6020

05 *Postcode, plaats en land van de depositant*

Toronto, Ontario, M4N 3N1
Canada

06 *Naam en adres van de gemachtigde of vermelding van het correspondentie-adres van de depositant*

Octrooibureau Arnold & Siedsma
Bezuïdenhoutseweg 57
2594 AC Den Haag
Nederland.

08 *Afbeelding van de tekening of het model*
ZIE AFBEELDING(EN)

11 *Vermelding van het voortbrengsel gevolgd door de aanduiding van de klasse(n) en onderklasse(n)*

Neusstuk (kl 24-01, 02).

13 *Recht van voorrang als bedoeld in artikel 4 van het verdrag van Parijs tot bescherming van de Industriële Eigendom*

Ver.St.v. Am., dd. 18 06 2004, nr. 29/
207,867, CHAGGARES Chris N.

14 *Vermelding van de naam van de werkelijke ontwerper van de tekening*

CHAGGARES Chris N.

18 *Dagtekening van de aanvraag van de vernieuwing*

17.12.2014

01 *Inschrijvingsnummer*

36868-05

Nummer en dagtekening (dag en uur) van het depot

81351-05 17.12.2004 , 23.59

02 *Vervaldatum*

17.12.2019

03 *Naam en adres van de depositant*

VisualSonics Corporation

04 *Adres (straat en nummer) van de depositant*

3080 Yonge Street, Suite 6020

05 *Postcode, plaats en land van de depositant*

Toronto, Ontario, M4N 3N1
Canada

06 *Naam en adres van de gemachtigde of vermelding van het correspondentie-adres van de depositant*

Octrooibureau Arnold & Siedsma
Bezuïdenhoutseweg 57
2594 AC Den Haag
Nederland.

08 *Afbeelding van de tekening of het model*
ZIE AFBEELDING(EN)

11 *Vermelding van het voortbrengsel gevolgd door de aanduiding van de klasse(n) en onderklasse(n)*

Neusstuk (kl 24-01, 02).

13 *Recht van voorrang als bedoeld in artikel 4 van het verdrag van Parijs tot bescherming van de Industriële Eigendom*

Ver.St.v. Am., dd. 18 06 2004, nr. 29/
207,878, CHAGGARES Chris N.

14 *Vermelding van de naam van de werkelijke ontwerper van de tekening*

CHAGGARES Chris N.

18 *Dagtekening van de aanvraag van de vernieuwing*

17.12.2014

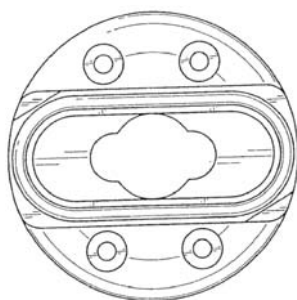
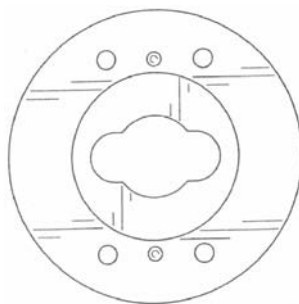
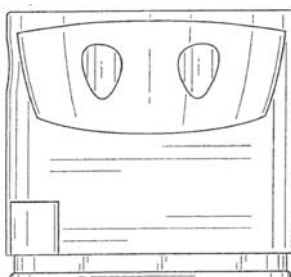
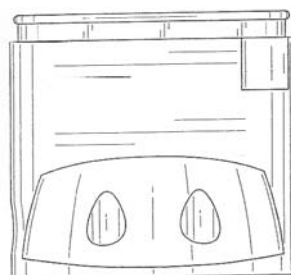
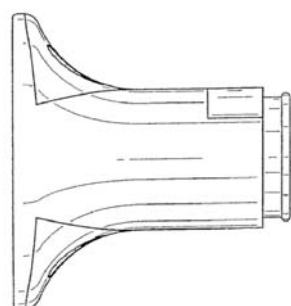
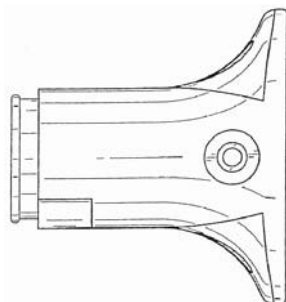
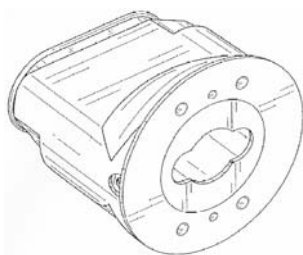

01 *Inschrijvingsnummer*

38033-01

Nummer en dagtekening (dag en uur) van het depot

83220-01 07.09.2009 , 08.00

02 *Vervaldatum*

07.09.2019

03 *Naam en adres van de deposant*

VAN DER HOORN Leon

04 *Adres (straat en nummer) van de deposant*

Waalbandijk 5

05 *Postcode, plaats en land van de deposant*

5313 AJ Nieuwaaal,
Nederland

08 *Afbeelding van de tekening of het model*

ZIE AFBEELDING(EN)

11 *Vermelding van het voortbrengsel gevolgd door de aanduiding van de klasse(n) en onderklasse(n)*

Schoorsteenkap (kl 25-02).

12 *Beschrijving van de kenmerkende eigenschappen van het nieuwe uiterlijk van het voortbrengsel; in voorkomend geval, vermelding van de onderdelen van de tekening of het model waarop de kleuren betrekking hebben*

Ronde schoorsteenkap met een platte deksel en 20 vaantjes; oliegeleerd.

14 *Vermelding van de naam van de werkelijke ontwerper van de tekening*

VAN DER HOORN Leon

18 *Dagtekening van de aanvraag van de vernieuwing*

08.12.2014

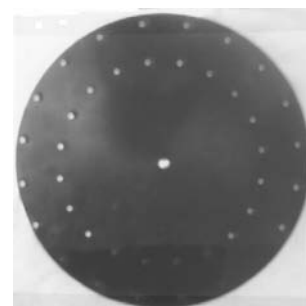

01 *Inschrijvingsnummer*

38033-02

Nummer en dagtekening (dag en uur) van het depot

83220-02 07.09.2009 , 08.00

02 *Vervaldatum*

07.09.2019

03 *Naam en adres van de deposant*

VAN DER HOORN Leon

04 *Adres (straat en nummer) van de deposant*

Waalbandijk 5

05 *Postcode, plaats en land van de deposant*

5313 AJ Nieuwaaal,
Nederland

08 *Afbeelding van de tekening of het model*

ZIE AFBEELDING(EN)

11 *Vermelding van het voortbrengsel gevolgd door de aanduiding van de klasse(n) en onderklasse(n)*

Schoorsteenkap (kl 25-02).

14 *Vermelding van de naam van de werkelijke ontwerper van de tekening*

VAN DER HOORN Leon

18 *Dagtekening van de aanvraag van de vernieuwing*

08.12.2014



- 01 *Inschrijvingsnummer*
38033-03
Nummer en dagtekening (dag en uur) van het depot
83220-03 07.09.2009 , 08.00
- 02 *Vervaldatum*
07.09.2019
- 03 *Naam en adres van de deposant*
VAN DER HOORN Leon
- 04 *Adres (straat en nummer) van de deposant*
Waalbandijk 5
- 05 *Postcode, plaats en land van de deposant*
5313 AJ Nieuwaal,
Nederland
- 08 *Afbeelding van de tekening of het model*
ZIE AFBEELDING(EN)
- 11 *Vermelding van het voortbrengsel gevolgd door de aanduiding van de klasse(n) en onderklasse(n)*
Schoorsteenkap (kl 25-02).
- 12 *Beschrijving van de kenmerkende eigenschappen van het nieuwe uiterlijk van het voortbrengsel; in voorkomend geval, vermelding van de onderdelen van de tekening of het model waarop de kleuren betrekking hebben*
Vierkante kap met hoekroosters en met veegluik.
- 14 *Vermelding van de naam van de werkelijke ontwerper van de tekening*
VAN DER HOORN Leon
- 18 *Dagtekening van de aanvraag van de vernieuwing*
08.12.2014



- 01 *Inschrijvingsnummer*
38033-04
Nummer en dagtekening (dag en uur) van het depot
83220-04 07.09.2009 , 08.00
- 02 *Vervaldatum*
07.09.2019
- 03 *Naam en adres van de deposant*
VAN DER HOORN Leon
- 04 *Adres (straat en nummer) van de deposant*
Waalbandijk 5
- 05 *Postcode, plaats en land van de deposant*
5313 AJ Nieuwaal,
Nederland
- 08 *Afbeelding van de tekening of het model*
ZIE AFBEELDING(EN)
- 11 *Vermelding van het voortbrengsel gevolgd door de aanduiding van de klasse(n) en onderklasse(n)*
Schoorsteenkap (kl 25-02).
- 12 *Beschrijving van de kenmerkende eigenschappen van het nieuwe uiterlijk van het voortbrengsel; in voorkomend geval, vermelding van de onderdelen van de tekening of het model waarop de kleuren betrekking hebben*
12 kantige kap met veegluik.
- 14 *Vermelding van de naam van de werkelijke ontwerper van de tekening*
VAN DER HOORN Leon
- 18 *Dagtekening van de aanvraag van de vernieuwing*
08.12.2014



- 01 *Inschrijvingsnummer*
38173-00
Nummer en dagtekening (dag en uur) van het depot
83257-00 08.09.2009 , 17.56
- 02 *Vervaldatum*
08.09.2019
- 03 *Naam en adres van de deposant*
Vendinova Group B.V.
- 04 *Adres (straat en nummer) van de deposant*
Statenlaan 25
- 05 *Postcode, plaats en land van de deposant*
5223 LA 's-Hertogenbosch,
Nederland
- 06 *Naam en adres van de gemachtigde of vermelding van het correspondentie-adres van de deposant*
Algemeen Octrooi- en Merkenbureau
John F. Kennedylaan 2
5612 AB Eindhoven
Nederland.
- 08 *Afbeelding van de tekening of het model*
ZIE AFBEELDING(EN)
- 11 *Vermelding van het voortbrengsel gevolgd door de aanduiding van de klasse(n) en onderklasse(n)*
Soepmachine (kl 20-01).
- 18 *Dagtekening van de aanvraag van de vernieuwing*
20.10.2014



- 01 *Inschrijvingsnummer*
38258-01
Nummer en dagtekening (dag en uur) van het depot
83364-01 29.01.2010 , 08.00
- 02 *Vervaldatum*
29.01.2020
- 03 *Naam en adres van de deposant*
Katherina Yasmin Everaarts
h.o.d.n. Dits en Dutch
- 04 *Adres (straat en nummer) van de deposant*
Loostraat 118

- 05 *Postcode, plaats en land van de deposant*
6852 BD Huissen,
Nederland
- 08 *Afbeelding van de tekening of het model*
ZIE AFBEELDING(EN)
- 11 *Vermelding van het voortbrengsel gevolgd door de aanduiding van de klasse(n) en onderklasse(n)*
Verpakking (kl 9-03).
- 14 *Vermelding van de naam van de werkelijke ontwerper van de tekening*
EVERAARTS Karen
- 18 *Dagtekening van de aanvraag van de vernieuwing*
18.12.2014

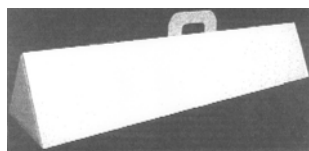

- 01 *Inschrijvingsnummer*
38258-02
Nummer en dagtekening (dag en uur) van het depot
83364-02 29.01.2010 , 08.00
- 02 *Vervaldatum*
29.01.2020
- 03 *Naam en adres van de deposant*
Katherina Yasmin Everaarts
h.o.d.n. Dits en Dutch
- 04 *Adres (straat en nummer) van de deposant*
Loostraat 118
- 05 *Postcode, plaats en land van de deposant*
6852 BD Huissen,
Nederland
- 08 *Afbeelding van de tekening of het model*
ZIE AFBEELDING(EN)
- 11 *Vermelding van het voortbrengsel gevolgd door de aanduiding van de klasse(n) en onderklasse(n)*
Verpakking (kl 9-03).
- 14 *Vermelding van de naam van de werkelijke ontwerper van de tekening*
EVERAARTS Karen; SLUITER Frank
- 18 *Dagtekening van de aanvraag van de vernieuwing*
18.12.2014



- 01 *Inschrijvingsnummer*
38272-00
Nummer en dagtekening (dag en uur) van het depot
83420-00 05.02.2010 , 08.00
- 02 *Vervaldatum*
05.02.2020
- 03 *Naam en adres van de deposant*
Aurum B.V.
- 04 *Adres (straat en nummer) van de deposant*
Munnikplaat 10
- 05 *Postcode, plaats en land van de deposant*
1132 BB Volendam,
Nederland
- 08 *Afbeelding van de tekening of het model*
ZIE AFBEELDING(EN)
- 11 *Vermelding van het voortbrengsel gevolgd door de aanduiding van de klasse(n) en onderklasse(n)*
Klimaatregelingsapparaat (kl 23-04).
- 14 *Vermelding van de naam van de werkelijke ontwerper van de tekening*
TOL Joseph Maria
- 18 *Dagtekening van de aanvraag van de vernieuwing*
24.12.2014

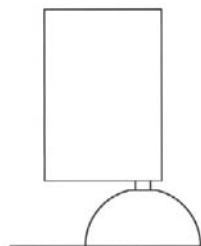

zijaanzicht

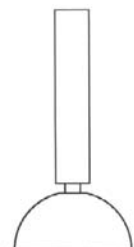

vooraanzicht

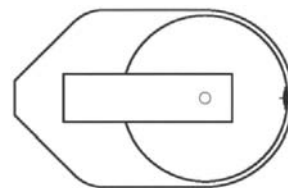

bovenaanzicht

- 01 *Inschrijvingsnummer*
38327-00
Nummer en dagtekening (dag en uur) van het depot
83305-00 03.12.2009 , 08.00
- 02 *Vervaldatum*
03.12.2019
- 03 *Naam en adres van de deposant*
Jan van den Wittenboer
- 04 *Adres (straat en nummer) van de deposant*
P.C. Hoofllaan 279
- 05 *Postcode, plaats en land van de deposant*
7552 HE Hengelo,
Nederland
- 08 *Afbeelding van de tekening of het model*
ZIE AFBEELDING(EN)
- 11 *Vermelding van het voortbrengsel gevolgd door de aanduiding van de klasse(n) en onderklasse(n)*
Therapeutisch instrument (kl 24-02).
- 14 *Vermelding van de naam van de werkelijke ontwerper van de tekening*
VAN DEN WITTENBOER Jan
- 18 *Dagtekening van de aanvraag van de vernieuwing*
04.12.2014



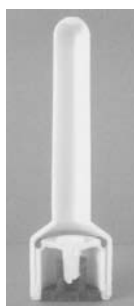

06 *Naam en adres van de gemachtigde of vermelding van het correspondentie-adres van de deposant*

GEVERS
Holidaystraat 5
B-1831 Diegem
België.

08 *Afbeelding van de tekening of het model*
ZIE AFBEELDING(EN)

09 *Vermelding van de kleur(en)*
verschillende tinten groen; wit

11 *Vermelding van het voortbrengsel gevolgd door de aanduiding van de klasse(n) en onderklasse(n)*

Grafisch symbool (kl 32-00).

18 *Dagtekening van de aanvraag van de vernieuwing*
03.12.2014



#@mmp 1947

01 *Inschrijvingsnummer*

38364-00

Nummer en dagtekening (dag en uur) van het depot

83485-00 12.03.2010 , 11.43

02 *Vervaldatum*

12.03.2020

03 *Naam en adres van de deposant*

OKRA, trefpunt 55+,
vereniging zonder winstoogmerk

04 *Adres (straat en nummer) van de deposant*

Haachtse Steenweg 579

05 *Postcode, plaats en land van de deposant*

B-1030 Schaarbeek,
België





Rubriek VIII

Beneluxdepots waarbij wijzigingen van de inschrijving van de tekening of het model in het register werden aangetekend (regel 3.1 van het Uitvoeringsreglement).

- 01 Overdrachten
- 02 Licenties
- 03 Pandrechten
- 04 Beslagleggingen
- 05 Doorhalen van licenties, pand, beslag
- 06 Adreswijzigingen (houder)
- 07 Naamswijzigingen (houder)
- 08
 - a Wijzigingen van correspondentie-adres
 - b Aanstelling of wijziging van gemachtigde
 - c Naams- en adreswijzigingen van gemachtigde
 - d Naams- of adreswijzigingen van gemachtigde
- 09 Naams- en adreswijzigingen (houder)
- 10 Verbeteringen van schrijffouten
- 11 Overige verbeteringen

- N.B - De na de tekst van een wijziging voorkomende aanduiding betreft een interne codering.
 - Indien na de datum van aantekening de aanduidingen (1), (2), enz. voorkomen betekent dit dat bij de registraties gelijktijdig meerdere wijzigingen zijn aangetekend. Tevens geven deze aanduidingen de volgorde der wijzigingen aan.

Rubrique VIII

Dépôts Benelux auprès desquels sont enregistrées au registre des modifications de l'enregistrement du dessin ou modèle (règle 3.1 du Règlement d'exécution).

- 01 Cessions
- 02 Licences
- 03 Droits de gage
- 04 Saisies
- 05 Radiation de licences, gages, saisies
- 06 Changement d'adresse (titulaire)
- 07 Changement de nom (titulaire)
- 08
 - a Changements d'adresse de correspondance
 - b Institution ou changement de mandataire
 - c Changements de nom et d'adresse du mandataire
 - d Changements de nom ou d'adresse du mandataire
- 09 Changement de nom et d'adresse (titulaire)
- 10 Corrections d'erreurs de plume
- 11 Autre rectifications

- N.B - L'indication qui pourrait figurer après le texte d'une modification est un code interne.
 - Si les indications (1), (2), etc. devaient figurer après la date de notification, cela signifie qu'il y a plusieurs modifications qui sont notifiées simultanément. Ces indications font également apparaître le rang des modifications.

Section VIII

Benelux design applications for which entries in the register have been modified (rule 3.1 of the Implementing Regulations)

- 01 Transfer of ownership
- 02 License
- 03 Right of pledge
- 04 Attachment
- 05 Cancellation of license, right of pledge, attachment
- 06 Change of address (owner)
- 07 Change of name (owner)
- 08
 - a Change of correspondence address
 - b Appointment or change of representative
 - c Change of name and address of representative
 - d Change of name or address of representative
- 09 Change of name and/or address (owner)
- 10 Correction of writing errors
- 11 Other corrections

NB:

- The indication after the text of the modification is an internal code.
- The indications (1), (2) after the date of registration of the modification imply that multiple modifications were registered. Moreover they indicate the sequence of the modifications.



1 OVERDRACHTEN

CESSIONS

TRANSITIONS OR
TRANSFERS

38478-01/38478-20, 38811-01/38811-04, 39074-01/39074-07

Overgegaan aan:

Maan Amsterdam Holding BV
Floris Versterstraat 11 C
1058 JL Amsterdam,
Nederland

00015-031;

Aangetekend: 26.06.2014 (2)

33602-00

Overgegaan aan:

Akzo Nobel Coatings International
B.V.
Velperweg 76
6824 BM Arnhem,
Pays-Bas

00032-001;

Enregistré: 31.10.2014 (2)

25029-00, 26556-00

Cession à:

Lucozade Ribena Suntory Limited
2 Longwalk Road, Stockley Park
Uxbridge UB11 1BA,
Grande-Bretagne

00035-002;

Enregistré: 09.12.2014 (2)

6 ADRESWIJZIGINGEN

CHANGEMENTS
D'ADRESSE

CHANGE OF
ADDRESS

38478-01/38478-20, 38811-01/38811-04, 39074-01/39074-07

Adres gewijzigd in:

Floris Versterstraat 11 C
1058 JL Amsterdam,

20021-031;

Aangetekend: 26.06.2014 (1)

8b AANSTELLING OF WIJZIGING VAN GEMACHTIGDE

INSTITUTION OU
CHANGEMENT DE
MANDATAIRE

APPOINTMENT OR
CHANGE OF REPRESENTATIVE

33602-00

Aanstelling of wijziging van gemachtigde:

Akzo Nobel N.V.
Patent and Trademark Department
Velperweg 76
6824 BM Arnhem
Pays-Bas.

41041-001;

Enregistré: 31.10.2014

25459-01/25459-03

Institution ou changement de mandataire:

Dennemeyer & Associates SA
55 rue des Bruyères
L-1274 Howald
Luxembourg.

41046-003;

Enregistré: 12.12.2014

37257-01

Aanstelling of wijziging van gemachtigde:

Signify B.V.
Prof. J.H. Bavincklaan 2
1183 AT Amstelveen
Nederland.

41047-001;

Aangetekend: 11.12.2014

9
NAAMS- EN
ADRESWIJZIGINGEN

CHANGEMENTS DE
NOM ET D'ADRESSE

CHANGE OF NAME
AND ADDRESS

33602-00

Naams- en adreswijziging:

Imperial Chemical Industries Ltd
26th Floor, Portland House, Bressenden
Place
London SW1E 5BG,

60005-001;

Enregistré: 31.10.2014 (1)

25029-00, 26556-00

Changement de nom et d'adresse en:

SmithKline Beecham Limited
980 Great West Road
Brentford, Middlesex TW8 9GS,

60006-002;

Enregistré: 09.12.2014 (1)

11
OVERIGE
VERBETERINGEN

AUTRES
RECTIFICATIONS

OTHER CORREC-
TIONS

40020-00

Naam verbeterd in:

Made in Rotterdam Groep B.V.

80001-001;

Aangetekend: 21.01.2015

#@mmp 79