
Benelux-Modellenblad

Recueil des Dessins ou Modèles Benelux

Inhoudsopgave

Table des matières

Inhoudsopgave	
Table des matières	i
Inhoud van de rubrieken	
Contenu des rubriques	3
Rubriek I	
Rubrique I	7
Rubriek III	
Rubrique III	25
Rubriek VII	
Rubrique VII	27
Rubriek VIII	
Rubrique VIII	67
PANDRECHTEN	
DROITS DE GAGE.....	68
ADRESWIJZIGINGEN	
CHANGEMENTS D'ADRESSE	68
NAAMSWIJZIGINGEN	
CHANGEMENTS DE NOM.....	68
AANSTELLING of WIJZIGING VAN GEMACHTIGDE	
INSTITUTION ou CHANGEMENT DE MANDATAIRE	69
OVERIGE VERBETERINGEN	
AUTRES RECTIFICATIONS.....	69
Index: Gemachtigden	
Mandataires	71
Index: Deposanten	
Déposants	75
Index: Klassen en onderklassen	
Classes et sous-classes	79
Index: Producten	83
Index: Produits	87



Inhoud van de rubrieken

Contenu des rubriques

Rubriek I

Beneluxdepots ingeschreven overeenkomstig artikel 3.11 van het Benelux-verdrag inzake de intellectuele eigendom.

Volgorde van publicatie (voorafgegaan door codering):

- 01 Volgnummer van de inschrijving alsmede nummer en dagtekening (dag, uur en minuut) van het depot, datum van inschrijving;
- 02 Datum waarop de geldigheidsduur van de inschrijving verstrijkt;
- 03 Naam van de deposant;
- 04 Adres (straat);
- 05 Plaats en land;
- 06 In voorkomend geval, naam en adres van de gemachtigde of, in voorkomend geval, vermelding van het correspondentie-adres van de deposant;
- 08 Afbeelding(en) van de tekening of het model;
- 09 In voorkomend geval, vermelding van de kleur(en);
- 10 in voorkomend geval, nadere omschrijving van de onder code 09 genoemde kleur(en);
- 11 Vermelding van het voortbrengsel alsmede klasse(n) en onderklasse(n) aanduiding;
- 12 In voorkomend geval, vermelding van de kenmerkende eigenschappen van de tekening of het model;
- 13 In voorkomend geval, vermelding van het recht van voorrang als bedoeld in artikel 4 van het Verdrag van Parijs tot bescherming van de Industriële Eigendom;
- 14 In voorkomend geval, vermelding van de naam van de werkelijke ontwerper van de tekening of het model.

Rubriek II

Beneluxdepots ingeschreven overeenkomstig artikel 3.11 van het Benelux-verdrag inzake de intellectuele eigendom waarvan door de deposant opschorting van de publicatie van de inschrijving is gevraagd (artikel 3.12 van het Benelux-verdrag inzake de intellectuele eigendom).

Volgorde van publicatie (voorafgegaan door codering):

- 01 Volgnummer van de inschrijving, datum van inschrijving;
- 15 Vermelding van de termijn waarvoor opschorting van de publicatie werd gevraagd.

Rubriek III

Beneluxdepots ingeschreven overeenkomstig artikel 3.11 van het Benelux-verdrag inzake de intellectuele eigendom waarvan door de deposant opschorting van de publicatie van de inschrijving werd gevraagd.

Volgorde van publicatie (voorafgegaan door codering):

- 01 Volgnummer van de inschrijving alsmede nummer en dagtekening (dag, uur en minuut) van het depot, datum van inschrijving;
- 02 Datum waarop de geldigheidsduur van de inschrijving verstrijkt;
- 03 Naam van de deposant;
- 04 Adres (straat);
- 05 Plaats en land;
- 06 In voorkomend geval, naam en adres van de gemachtigde of, in voorkomend geval, vermelding van het correspondentie-adres van de deposant;
- 08 Afbeelding(en) van de tekening of het model;
- 09 In voorkomend geval, vermelding van de kleur(en);
- 10 in voorkomend geval, nadere omschrijving van de onder code 09 genoemde kleur(en);
- 11 Vermelding van het voortbrengsel alsmede klasse(n) en onderklasse(n) aanduiding;
- 12 In voorkomend geval, vermelding van de kenmerkende eigenschappen van de tekening of het model;
- 13 In voorkomend geval, vermelding van het recht van voorrang als bedoeld in artikel 4 van het Verdrag van Parijs tot bescherming van de Industriële Eigendom;
- 14 In voorkomend geval, vermelding van de naam van de werkelijke ontwerper van de tekening of het model;
- 15 Vermelding van de termijn waarvoor opschorting van de publicatie werd gevraagd.

Rubrique I

Dépôts Benelux enregistrés conformément aux dispositions de l'article 3.11 de la Convention Benelux en matière de propriété intellectuelle.

Ordre de la publication (précédé d'un code):

- 01 Numéro d'ordre de l'enregistrement ainsi que le numéro et la date (jour, heure et minute) du dépôt, la date d'enregistrement;
- 02 Date d'échéance de la durée de protection de l'enregistrement;
- 03 Nom du déposant;
- 04 Adresse (rue);
- 05 Localité et pays;
- 06 Le cas échéant, le nom et l'adresse du mandataire ou, le cas échéant, l'indication de l'adresse postale du déposant;
- 08 Reproduction(s) du dessin ou du modèle;
- 09 Le cas échéant, l'indication de la (des) couleur(s);
- 10 Le cas échéant, la description de la (des) couleur(s) mentionnée(s) au code 09;
- 11 Indication du produit ainsi que l'indication de la (des) classe(s) et de la (des) sous-classe(s);
- 12 Le cas échéant, l'indication des éléments caractéristiques du dessin ou du modèle;
- 13 Le cas échéant, l'indication du droit de priorité tel que visé à l'article 4 de la Convention de Paris pour la protection de la Propriété Industrielle;
- 14 Le cas échéant, l'indication du nom du véritable créateur du dessin ou du modèle.

Rubrique II

Dépôts Benelux enregistrés conformément aux dispositions de l'article 3.11 de la Convention Benelux en matière de propriété intellectuelle pour lesquels le déposant a demandé l'ajournement de la publication de l'enregistrement (article 3.12 de la Convention Benelux en matière de propriété intellectuelle).

Ordre de la publication (précédé d'un code):

- 01 Numéro d'ordre de l'enregistrement, la date d'enregistrement;
- 15 Indication de la période d'ajournement de la publication.

Rubrique III

Dépôts Benelux enregistrés conformément aux dispositions de l'article 3.11 de la Convention Benelux en matière de propriété intellectuelle pour lesquels le déposant avait demandé l'ajournement de la publication.

Ordre de la publication (précédé d'un code):

- 01 Numéro d'ordre de l'enregistrement ainsi que le numéro et la date (jour, heure et minute) du dépôt, la date d'enregistrement;
- 02 Date d'échéance de la durée de protection de l'enregistrement;
- 03 Nom du déposant;
- 04 Adresse (rue);
- 05 Localité et pays;
- 06 Le cas échéant, le nom et l'adresse du mandataire ou, le cas échéant, l'indication de l'adresse postale du déposant;
- 08 Reproduction(s) du dessin ou du modèle;
- 09 Le cas échéant, l'indication de la (des) couleur(s);
- 10 Le cas échéant, la description de la (des) couleur(s) mentionnée(s) au code 09;
- 11 Indication du produit ainsi que l'indication de la (des) classe(s) et de la (des) sous-classe(s);
- 12 Le cas échéant, l'indication des éléments caractéristiques du dessin ou du modèle;
- 13 Le cas échéant, l'indication du droit de priorité tel que visé à l'article 4 de la Convention de Paris pour la protection de la Propriété Industrielle;
- 14 Le cas échéant, l'indication du nom du véritable créateur du dessin ou du modèle;
- 15 Indication de la période d'ajournement de la publication.



Rubriek IV

Beneluxdepots ingeschreven overeenkomstig artikel 3.13 van het Benelux-verdrag inzake de intellectuele eigendom werd opgeschort (in strijd met de goede zeden of de openbare orde van één der Beneluxlanden).

Rubriek V

Beneluxdepots ingeschreven overeenkomstig artikel 3.11 van het Benelux-verdrag inzake de intellectuele eigendom waarvan de publicatie overeenkomstig artikel 3.13 van het Benelux-verdrag inzake de intellectuele eigendom werd opgeschort.

Volgorde van publicatie (voorafgegaan door codering):

- 01 Volgnummer van de inschrijving alsmede nummer en dagtekening (dag, uur en minuut) van het depot, datum van inschrijving;
- 02 Datum waarop de geldigheidsduur van de inschrijving verstrijkt;
- 03 Naam van de deposant;
- 04 Adres (straat);
- 05 Plaats en land;
- 06 In voorkomend geval, naam en adres van de gemachtigde of, in voorkomend geval, vermelding van het correspondentie-adres van de deposant;
- 08 Afbeelding(en) van de tekening of het model;
- 09 In voorkomend geval, vermelding van de kleur(en);
- 10 in voorkomend geval, nadere omschrijving van de onder code 09 genoemde kleur(en);
- 11 Vermelding van het voortbrengsel alsmede klasse(n) en onderklasse(n) aanduiding;
- 12 In voorkomend geval, vermelding van de kenmerkende eigenschappen van de tekening of het model;
- 13 In voorkomend geval, vermelding van het recht van voorrang als bedoeld in artikel 4 van het Verdrag van Parijs tot bescherming van de Industriële Eigendom;
- 14 In voorkomend geval, vermelding van de naam van de werkelijke ontwerper van de tekening of het model.

Rubriek VI

Beneluxdepots ingeschreven overeenkomstig artikel 3.11 van het Benelux-verdrag inzake de intellectuele eigendom waarvan een tweede publicatie is verricht (artikel 3.11, lid 3 van het Benelux-verdrag inzake de intellectuele eigendom).

Volgorde van publicatie (voorafgegaan door codering):

- 01 Volgnummer van de inschrijving alsmede nummer en dagtekening (dag, uur en minuut) van het depot, datum van inschrijving;
- 02 Datum waarop de geldigheidsduur van de inschrijving verstrijkt;
- 03 Naam van de deposant;
- 04 Adres (straat);
- 05 Plaats en land;
- 06 In voorkomend geval, naam en adres van de gemachtigde of, in voorkomend geval, vermelding van het correspondentie-adres van de deposant;
- 08 Afbeelding(en) van de tekening of het model;
- 09 In voorkomend geval, vermelding van de kleur(en);
- 10 in voorkomend geval, nadere omschrijving van onder code 09 genoemde kleur(en);
- 11 Vermelding van het voortbrengsel alsmede klasse(n) en onderklasse aanduiding;
- 12 In voorkomend geval, vermelding van de kenmerkende eigenschappen van de tekening of het model;
- 13 In voorkomend geval, vermelding van het recht van voorrang als bedoeld in artikel 4 van het Verdrag van Parijs tot bescherming van de Industriële Eigendom;
- 14 In voorkomend geval, vermelding van de naam van de werkelijke ontwerper van de tekening of het model;
- 15 In voorkomend geval, vermelding van de termijn waarvoor opschorting van de publicatie werd gevraagd.

Rubriek VII

Vernieuwingen van de overeenkomstig artikel 3.11 van het Benelux-verdrag inzake de intellectuele eigendom ingeschreven Beneluxdepots (artikel 3.14 van het Benelux-verdrag inzake de intellectuele eigendom).

Volgorde van publicatie (voorafgegaan door codering):

- 01 Volgnummer van de inschrijving alsmede nummer en dagtekening (dag, uur en minuut) van het depot, datum van inschrijving;
- 02 Datum waarop de geldigheidsduur van de inschrijving verstrijkt;
- 03 Naam van de deposant;
- 04 Adres (straat);
- 05 Plaats en land;
- 06 In voorkomend geval, naam en adres van de gemachtigde of, in voorkomend geval, vermelding van het correspondentie-adres van de deposant;
- 08 Afbeelding(en) van de tekening of het model;

Rubrique IV

Dépôts Benelux pour lesquels la publication a été ajournée conformément à l'article 3.13 de la Convention Benelux en matière de propriété intellectuelle (contraire aux bonnes moeurs ou à l'ordre public d'un des pays du Benelux).

Rubrique V

Dépôts Benelux enregistrés conformément à l'article 3.11 de la Convention Benelux en matière de propriété intellectuelle pour lesquels la publication a été ajournée, conformément aux dispositions de l'article 3.13 de la Convention Benelux en matière de propriété intellectuelle.

Ordre de la publication (précédé d'un code):

- 01 Numéro d'ordre de l'enregistrement ainsi que le numéro et la date (jour, heure et minute) du dépôt, la date d'enregistrement;
- 02 Date d'échéance de la durée de protection de l'enregistrement;
- 03 Nom du déposant;
- 04 Adresse (rue);
- 05 Localité et pays;
- 06 Le cas échéant, le nom et l'adresse du mandataire ou, le cas échéant, l'indication de l'adresse postale du déposant;
- 08 Reproduction(s) du dessin ou du modèle;
- 09 Le cas échéant, l'indication de la (des) couleur(s);
- 10 Le cas échéant, la description de la (des) couleur(s) mentionnée(s) au code 09;
- 11 Indication du produit ainsi que l'indication de la (des) classe(s) et de la (des) sous-classe(s);
- 12 Le cas échéant, l'indication des éléments caractéristiques du dessin ou du modèle;
- 13 Le cas échéant, l'indication du droit de priorité tel que visé à l'article 4 de la Convention de Paris pour la protection de la Propriété Industrielle;
- 14 Le cas échéant, l'indication du nom du véritable créateur du dessin ou du modèle.

Rubrique VI

Dépôts Benelux enregistrés conformément à l'article 3.11 de la Convention Benelux en matière de propriété intellectuelle pour lesquels une nouvelle publication est faite (article 3.11, alinéa 3 de la Convention Benelux en matière de propriété intellectuelle).

Ordre de la publication (précédé d'un code):

- 01 Numéro d'ordre de l'enregistrement ainsi que le numéro et la date (jour, heure et minute) du dépôt, la date d'enregistrement;
- 02 Date d'échéance de la durée de protection de l'enregistrement;
- 03 Nom du déposant;
- 04 Adresse (rue);
- 05 Localité et pays;
- 06 Le cas échéant, le nom et l'adresse du mandataire ou, le cas échéant, l'indication de l'adresse postale du déposant;
- 08 Reproduction(s) du dessin ou du modèle;
- 09 Le cas échéant, l'indication de la (des) couleur(s);
- 10 Le cas échéant, la description de la (des) couleur(s) mentionnée(s) au code 09;
- 11 Indication du produit ainsi que l'indication de la (des) classe(s) et de la (des) sous-classe(s);
- 12 Le cas échéant, l'indication des éléments caractéristiques du dessin ou du modèle;
- 13 Le cas échéant, l'indication du droit de priorité tel que visé à l'article 4 de la Convention de Paris pour la protection de la Propriété Industrielle;
- 14 Le cas échéant, l'indication du nom du véritable créateur du dessin ou du modèle;
- 15 Le cas échéant, l'indication de la période d'ajournement de la publication.

Rubrique VII

Renouvellements de dépôts Benelux enregistrés conformément à l'article 3.11 de la Convention Benelux en matière de propriété intellectuelle (article 3.14 de la Convention Benelux en matière de propriété intellectuelle).

Ordre de la publication (précédé d'un code):

- 01 Numéro d'ordre de l'enregistrement ainsi que le numéro et la date (jour, heure et minute) du dépôt, la date d'enregistrement;
- 02 Date d'échéance de la durée de protection de l'enregistrement;
- 03 Nom du déposant;
- 04 Adresse (rue);
- 05 Localité et pays;
- 06 Le cas échéant, le nom et l'adresse du mandataire ou, le cas échéant, l'indication de l'adresse postale du déposant;

- 09 In voorkomend geval, vermelding van de kleur(en);
- 10 In voorkomend geval, nadere omschrijving van de onder code 09 genoemde kleur(en);
- 11 Vermelding van het voortbrengsel alsmede klasse(n) en onderklassen) aanduiding;
- 12 In voorkomend geval, vermelding van de kenmerkende eigenschappen van de tekening of het model;
- 13 In voorkomend geval, vermelding van het recht van voorrang als bedoeld in artikel 4 van het Verdrag van Parijs tot bescherming van de Industriële Eigendom;
- 14 In voorkomend geval, vermelding van de naam van de werkelijke ontwerper van de tekening of het model;
- 18 Datum van verzoek tot vernieuwing.

- 08 Reproduction(s) du dessin ou du modèle;
- 09 Le cas échéant, l'indication de la (des) couleur(s);
- 10 Le cas échéant, la description de la (des) couleur(s) mentionnée(s) au code 09;
- 11 Indication du produit ainsi que l'indication de la (des) classe(s) et de la (des) sous-classe(s);
- 12 Le cas échéant, l'indication des éléments caractéristiques du dessin ou du modèle;
- 13 Le cas échéant, l'indication du droit de priorité tel que visé à l'article 4 de la Convention de Paris pour la protection de la Propriété Industrielle;
- 14 Le cas échéant, l'indication du nom du véritable créateur du dessin ou du modèle;
- 18 Date de la requête de renouvellement.

Rubriek VIII

Beneluxdepots waarbij wijzigingen van de inschrijving van de tekening of het model in het register werden aangetekend (regel 3.1 van het Uitvoeringsreglement).

- 01 Overdrachten
- 02 Licenties
- 03 Pandrechten
- 04 Beslagleggingen
- 05 Doorhalen van licenties, pand, beslag
- 06 Adreswijzigingen (houder)
- 07 Naamswijzigingen (houder)
- 08 a Wijzigingen van correspondentie-adres
- b Aanstelling of wijziging van gemachtigde
- c Naams- en adreswijzigingen van gemachtigde
- d Naams- of adreswijzigingen van gemachtigde
- 09 Naams- en adreswijzigingen (houder)
- 10 Verbeteringen van schrijffouten
- 11 Overige verbeteringen

N.B.-De na de tekst van een wijziging voorkomende aanduiding betreft een interne codering.
-Indien na de datum van aantekening de aanduidingen (1), (2), enz. voorkomen betekent dit dat bij de registraties gelijktijdig meerdere wijzigingen zijn aangetekend. Tevens geven deze aanduidingen de volgorde der wijzigingen aan.

Rubriek IX

Beneluxdepots waarvan ingevolge een rechterlijke beslissing die in kracht van gewijsde is gegaan, de doorhaling van de inschrijving heeft plaatsgevonden op verzoek van de meest gereede partij (artikel 1.14 en 4.5 van het Benelux-verdrag inzake de intellectuele eigendom en regel 3.1 van het Uitvoeringsreglement).

Rubriek X

- A Beneluxdepots waarvan de vrijwillige/ambtshalve doorhaling van de inschrijving heeft plaatsgevonden (artikel 3.21 van het Benelux-verdrag inzake de intellectuele eigendom en regel 3.1 van het Uitvoeringsreglement).
Volgorde van publicatie (voorafgegaan door codering):
 - 01 Volgnummer van de inschrijving.
- B Benelux en internationale depots waarbij een verklaring van de houder of een rechtelijke beslissing als bedoeld in artikel 3.24, lid 3 van het Benelux-verdrag inzake de intellectuele eigendom is ingeschreven.
Volgorde van publicatie (voorafgegaan door codering):
 - 01 Volgnummer van de inschrijving.

Rubriek XI

Inschrijvingen van Benelux- en internationale depots waarbij een vordering tot opeising van de ontwerper werd ingeschreven (artikel 3.7 van het Benelux-verdrag inzake de intellectuele eigendom en regel 2.10, lid 1 van het Uitvoeringsreglement).

Volgorde van publicatie (voorafgegaan door codering):

- 01 Volgnummer van de inschrijving;
- 14 Naam van de ontwerper.

Rubriek XII

Inschrijvingen van Benelux- en internationale depots waarbij de in artikel 3.7 het Benelux-verdrag inzake de intellectuele eigendom genoemde inschrijving van de vordering tot opeising werd doorgehaald (regel 2.10, lid 2 van het Uitvoeringsreglement).

Volgorde van publicatie (voorafgegaan door codering):

- 01 Volgnummer van de inschrijving;
- 14 Naam van de ontwerper.

Rubrique VIII

Dépôts Benelux auprès desquels sont enregistrées au registre des modifications de l'enregistrement du dessin ou modèle (règle 3.1 du Règlement d'exécution).

- 01 Cessions
- 02 Licences
- 03 Droits de gage
- 04 Saisies
- 05 Radiation de licences, gages, saisies
- 06 Changement d'adresse (titulaire)
- 07 Changement de nom (titulaire)
- 08 a Changements d'adresse de correspondance
- b Institution ou changement de mandataire
- c Changements de nom et d'adresse du mandataire
- d Changements de nom ou d'adresse du mandataire
- 09 Changement de nom et d'adresse (titulaire)
- 10 Corrections d'erreurs de plume
- 11 Autre rectifications

N.B.-L'indication qui pourrait figurer après le texte d'une modification est un code interne.
-Si les indications (1), (2), etc. devaient figurer après la date de notification, cela signifie qu'il y a plusieurs modifications qui sont notifiées simultanément. Ces indications font également apparaître le rang des modifications.

Rubrique IX

Dépôts Benelux dont la radiation de l'enregistrement, faisant suite à une décision judiciaire coulée en force de chose jugée, a été effectuée à la demande de la partie la plus diligente (article 1.14 et 4.5 de la Convention Benelux en matière de propriété intellectuelle et la règle 3.1 du Règlement d'exécution).

Rubrique X

- A Dépôts Benelux dont la radiation volontaire/d'office de l'enregistrement a été effectuée (article 3.21 de la Convention Benelux en matière de propriété intellectuelle et la règle 3.1 du Règlement d'exécution).
Ordre de la publication (précédé d'un code):
 - 01 Numéro d'ordre de l'enregistrement.
- B Dépôts Benelux ou internationaux pour lesquels une requête de renonciation partielle ou une décision judiciaire est enregistrée, comme visée à l'article 3.24, alinéa 3 de la Convention Benelux en matière de propriété intellectuelle).
Ordre de la publication (précédé d'un code):
 - 01 Numéro d'ordre de l'enregistrement.

Rubrique XI

Enregistrements de dépôts Benelux et internationaux auprès desquels une action en revendication du créateur a été enregistrée (article 3.7 de la Convention Benelux en matière de propriété intellectuelle et règle 2.10, alinéa 1 du Règlement d'exécution).

Ordre de la publication (précédé d'un code):

- 01 Numéro d'ordre de l'enregistrement;
- 14 Nom du créateur.

Rubrique XII

Enregistrements de dépôts Benelux et internationaux auprès desquels l'enregistrement de l'action en revendication visée à l'article 3.7 été radié (règle 2.10, alinéa 2 du Règlement d'exécution).

Ordre de la publication (précédé d'un code):

- 01 Numéro d'ordre de l'enregistrement;
- 14 Nom du créateur.

Rubriek XIII

Internationale inschrijvingen waarbij zijn aangetekend:
(regel 3.2, lid 3 van het Uitvoeringsreglement)

- a Nietigverklaring;
- b Vervallen verklaring;
- c Licentieverlening;
- d Pandrecht;
- e Beslaglegging;
- f Doorhaling der licentieverlening, pand, beslag.

Rubriek XIV

Inschrijvingen van Benelux- en internationale depots waarbij de bijzondere verklaring betreffende instandhouding van een auteursrecht is aangetekend (artikel 21, lid 3 en artikel 24 van de Eenvormige Beneluxwet inzake Tekeningen of Modellen).

Niet meer van toepassing sinds december 2003.

Rubriek XV

Beneluxdepots waarvan de geldigheidsduur van de inschrijving verstreken is (artikel 3.22, sub a. van het Benelux-verdrag inzake de intellectuele eigendom).

De publicatie heeft plaats na afloop van de termijn van uitstel bedoeld in artikel 3.14, lid 3 van het Benelux-verdrag inzake de intellectuele eigendom.

Rubrique XIII

Enregistrements internationaux auprès desquels sont enregistrées:
(règle 3.2, alinéa 3 du Règlement d'exécution).

- a Des décisions d'annulation;
- b Des décisions d'extinction;
- c Des licences;
- d Gages;
- e Saisies;
- f Des radiations de licence, gages, saisies.

Rubrique XIV

Enregistrements de dépôts Benelux et internationaux auprès desquels la déclaration spéciale concernant le maintien d'un droit d'auteur est enregistrée (article 21, par. 3 et article 24 de la Loi Uniforme Benelux en matière de Dessins ou Modèles).

Plus d'application depuis décembre 2003.

Rubrique XV

Dépôts Benelux dont l'enregistrement est venu à expiration (article 3.22, sous a. de la Convention Benelux en matière de propriété intellectuelle).

La publication a eu lieu après l'écoulement du délai de grâce prévu à l'article 3.14, alinéa 3 de la Convention Benelux en matière de propriété intellectuelle.



Rubriek I Rubrique I

Beneluxdepots ingeschreven overeenkomstig artikel 3.11 van het Benelux-verdrag inzake de intellectuele eigendom.

- 01 Volgnummer van de inschrijving alsmede nummer en dagtekening (dag, uur en minuut) van het depot, datum van inschrijving;
- 02 Datum waarop de geldigheidsduur van de inschrijving verstrijkt;
- 03 Naam van de deposant;
- 04 Adres (straat);
- 05 Plaats en land;
- 06 In voorkomend geval, naam en adres van de gemachtigde of, in voorkomend geval, vermelding van het correspondentie-adres van de deposant;
- 08 Afbeelding(en) van de tekening of het model;
- 09 In voorkomend geval, vermelding van de kleur(en);
- 10 In voorkomend geval, nadere omschrijving van de onder code 09 genoemde kleur(en);
- 11 Vermelding van het voortbrengsel alsmede klasse(n) en onderklasse(n) aanduiding;
- 12 In voorkomend geval, vermelding van de kenmerkende eigenschappen van de tekening of het model;
- 13 In voorkomend geval, vermelding van het recht van voorrang als bedoeld in artikel 4 van het Verdrag van Parijs tot bescherming van de Industriële Eigendom;
- 14 In voorkomend geval, vermelding van de naam van de werkelijke ontwerper van de tekening of het model.

Dépôts Benelux enregistrés conformément aux dispositions de l'article 3.11 de la Convention Benelux en matière de propriété intellectuelle.

- 01 Numéro d'ordre de l'enregistrement ainsi que le numéro et la date (jour, heure et minute) du dépôt, la date d'enregistrement;
- 02 Date d'échéance de la durée de protection de l'enregistrement;
- 03 Nom du déposant;
- 04 Adresse (rue);
- 05 Localité et pays;
- 06 Le cas échéant, le nom et l'adresse du mandataire ou, le cas échéant, l'indication de l'adresse postale du déposant;
- 08 Reproduction(s) du dessin ou du modèle;
- 09 Le cas échéant, l'indication de la (des) couleur(s);
- 10 Le cas échéant, la description de la (des) couleur(s) mentionnée(s) au code 09;
- 11 Indication du produit ainsi que l'indication de la (des) classe(s) et de la (des) sous-classe(s);
- 12 Le cas échéant, l'indication des éléments caractéristiques du dessin ou du modèle;
- 13 Le cas échéant, l'indication du droit de priorité tel que visé à l'article 4 de la Convention de Paris pour la protection de la Propriété Industrielle;
- 14 Le cas échéant, l'indication du nom du véritable créateur du dessin ou du modèle.



01 Numéro d'enregistrement
39282-00

Numéro, date et heure du dépôt
30669-00 28.10.2011 , 15.00

Date de l'enregistrement
15.01.2013 ,

02 Date d'échéance
28.10.2016

03 Nom du déposant
VAILLANT Benoit

04 Adresse (rue et numéro) du déposant
1, rue Poincaré

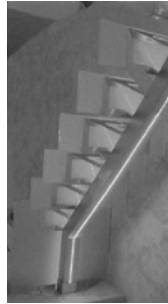
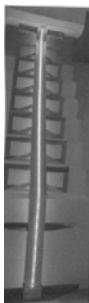
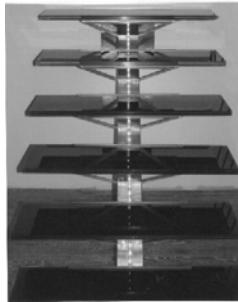
05 Code postal, localité et pays du déposant
57330 Hettange Grande,
France

08 Reproduction du dessin ou modèle
VOIR REPRODUCTION(S)

11 Indication du produit suivi de la (des)
classe(s) et de la (des) sous-classe(s)
Escalier (cl 25-04).

12 Description des éléments caractéristiques de
l'aspect nouveau du produit; le cas échéant,
indication des parties du dessin ou modèle
auxquelles se rapportent les couleurs
Escalier avec bandeau lumineux.

14 Indication du nom du véritable créateur du
dessin ou modèle
VAILLANT Benoît



01 Inschrijvingsnummer
39283-01

Nummer en dagtekening (dag en uur) van het
depot

06939-01 07.04.2011 , 11.30
Datum inschrijving

15.01.2013 ,

02 Vervaldatum
07.04.2016

03 Naam van de deposant
SA Traces TPI Belgroup

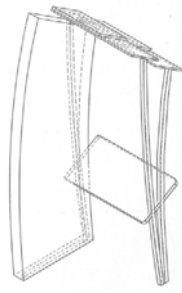
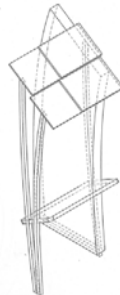
04 Adres (straat en nummer) van de deposant
17, Rue du Cayaux

05 Postcode, plaats en land van de deposant
B-5620 Flavion,
België

08 Afbeelding van de tekening of het model
ZIE AFBEELDING(EN)

11 Vermelding van het voortbrengsel gevolgd
door de aanduiding van de klasse(n) en
onderklasse(n)
Panneaux d'affichage (cl 20-03).

14 Vermelding van de naam van de werkelijke
ontwerper van de tekening
NISSET Dominique



01 Inschrijvingsnummer
39283-02

Nummer en dagtekening (dag en uur) van het
depot

06939-02 07.04.2011 , 11.30
Datum inschrijving

15.01.2013 ,

02 Vervaldatum
07.04.2016

03 Naam van de deposant
SA Traces TPI Belgroup

04 Adres (straat en nummer) van de deposant
17, Rue du Cayaux

05 Postcode, plaats en land van de deposant
B-5620 Flavion,
België

08 Afbeelding van de tekening of het model
ZIE AFBEELDING(EN)

11 Vermelding van het voortbrengsel gevolgd
door de aanduiding van de klasse(n) en
onderklasse(n)

Présentation (cl 32-00).

14 Vermelding van de naam van de werkelijke
ontwerper van de tekening
NISSET Dominique



01 Numéro d'enregistrement
39284-00

Numéro, date et heure du dépôt
06948-00 14.07.2011 , 10.30

Date de l'enregistrement
15.01.2013 ,

02 Date d'échéance

14.07.2016

03 Nom du déposant

BEAUME Jean-Charles

04 Adresse (rue et numéro) du déposant

Chaussée de Marche 58

05 Code postal, localité et pays du déposant

5363 Emptinne,
Belgique

08 Reproduction du dessin ou modèle

VOIR REPRODUCTION(S)

11 Indication du produit suivi de la (des) classe(s) et de la (des) sous-classe(s)

Abri pour bûches (cl 25-03).

12 Description des éléments caractéristiques de l'aspect nouveau du produit; le cas échéant, indication des parties du dessin ou modèle auxquelles se rapportent les couleurs

Acier et acier galvanisé. Socle en béton. Visserie inox.

14 Indication du nom du véritable créateur du dessin ou modèle

BEAUME Jean-Charles



01 Numéro d'enregistrement

39285-00

Numéro, date et heure du dépôt

06960-00 13.12.2011 , 11.45

Date de l'enregistrement

15.01.2013 ,

02 Date d'échéance

13.12.2016

03 Nom du déposant

ZIROTTI Bénédicte

04 Adresse (rue et numéro) du déposant

Rue Nicolas Lenoir 99

05 Code postal, localité et pays du déposant

4340 Villers l'Evêque,
Belgique

08 Reproduction du dessin ou modèle

VOIR REPRODUCTION(S)

11 Indication du produit suivi de la (des) classe(s) et de la (des) sous-classe(s)

Housse d'ornementation (cl 6-13).

12 Description des éléments caractéristiques de l'aspect nouveau du produit; le cas échéant, indication des parties du dessin ou modèle auxquelles se rapportent les couleurs

Housse en tissu fourrure et pourtour élastique.

14 Indication du nom du véritable créateur du dessin ou modèle

ZIROTTI Bénédicte



01 Numéro d'enregistrement

39286-01

Numéro, date et heure du dépôt

06973-01 14.10.2012 , 08.00

Date de l'enregistrement

15.01.2013 ,

02 Date d'échéance

14.10.2017

03 Nom du déposant

BAKOLE-MBANGU Martin

04 Adresse (rue et numéro) du déposant

1090, chaussée de Gand

05 Code postal, localité et pays du déposant

1082 Berchem-Sainte-Agathe,
Belgique

08 Reproduction du dessin ou modèle

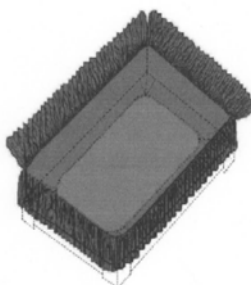
VOIR REPRODUCTION(S)

11 Indication du produit suivi de la (des) classe(s) et de la (des) sous-classe(s)

Couvre-lit/-drap-housse (cl 6-13).

14 Indication du nom du véritable créateur du dessin ou modèle

BAKOLE Martin



01 Numéro d'enregistrement

39286-02

Numéro, date et heure du dépôt

06973-02 14.10.2012 , 08.00

Date de l'enregistrement

15.01.2013 ,

02 Date d'échéance

14.10.2017

03 Nom du déposant

BAKOLE-MBANGU Martin

04 Adresse (rue et numéro) du déposant

1090, chaussée de Gand

05 Code postal, localité et pays du déposant

1082 Berchem-Sainte-Agathe,
Belgique

08 Reproduction du dessin ou modèle

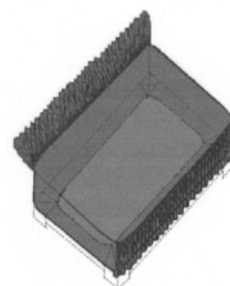
VOIR REPRODUCTION(S)

11 Indication du produit suivi de la (des) classe(s) et de la (des) sous-classe(s)

Couvre-lit/-drap-housse (cl 6-13).

14 Indication du nom du véritable créateur du dessin ou modèle

BAKOLE Martin



01 Numéro d'enregistrement

39286-03

Numéro, date et heure du dépôt

06973-03 14.10.2012 , 08.00

Date de l'enregistrement

15.01.2013 ,

02 Date d'échéance

14.10.2017

03 Nom du déposant

BAKOLE-MBANGU Martin

04 Adresse (rue et numéro) du déposant

1090, chaussée de Gand

05 Code postal, localité et pays du déposant

1082 Berchem-Sainte-Agathe,
Belgique

08 Reproduction du dessin ou modèle

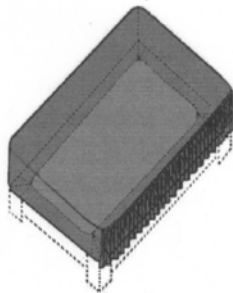
VOIR REPRODUCTION(S)

11 Indication du produit suivi de la (des) classe(s) et de la (des) sous-classe(s)

Couvre-lit/-drap-housse (cl 6-13).

14 Indication du nom du véritable créateur du dessin ou modèle

BAKOLE-MBANGU Martin



01 Numéro d'enregistrement
39286-04

Numéro, date et heure du dépôt
06973-04 14.10.2012 , 08.00

Date de l'enregistrement
15.01.2013 ,

02 Date d'échéance
14.10.2017

03 Nom du déposant
BAKOLE-MBANGU Martin

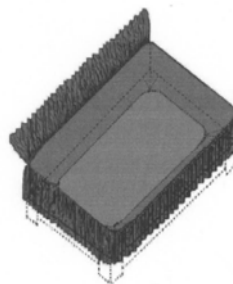
04 Adresse (rue et numéro) du déposant
1090, chaussée de Gand

05 Code postal, localité et pays du déposant
1082 Berchem-Sainte-Agathe,
Belgique

08 Reproduction du dessin ou modèle
VOIR REPRODUCTION(S)

11 Indication du produit suivi de la (des)
classe(s) et de la (des) sous-classe(s)
Couvre-lit/-drap-housse (cl 6-13).

14 Indication du nom du véritable créateur du
dessin ou modèle
BAKOLE Martin



01 Numéro d'enregistrement
39286-05

Numéro, date et heure du dépôt
06973-05 14.10.2012 , 08.00

Date de l'enregistrement
15.01.2013 ,

02 Date d'échéance
14.10.2017

03 Nom du déposant
BAKOLE-MBANGU Martin

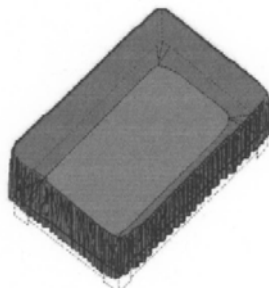
04 Adresse (rue et numéro) du déposant
1090, chaussée de Gand

05 Code postal, localité et pays du déposant
1082 Berchem-Sainte-Agathe,
Belgique

08 Reproduction du dessin ou modèle
VOIR REPRODUCTION(S)

11 Indication du produit suivi de la (des)
classe(s) et de la (des) sous-classe(s)
Couvre-lit/-drap-housse (cl 6-13).

14 Indication du nom du véritable créateur du
dessin ou modèle
BAKOLE Martin



01 Inschrijvingsnummer
39287-00

Nummer en dagtekening (dag en uur) van het
depot

06996-00 22.10.2012 , 10.30

Datum inschrijving

15.01.2013 ,

02 Vervaldatum
22.10.2017

03 Naam van de deposant
Margot Vanfleteren

04 Adres (straat en nummer) van de deposant
Parklaan 46

05 Postcode, plaats en land van de deposant
8430 Westende,
Nederland

08 Afbeelding van de tekening of het model
ZIE AFBEELDING(EN)

09 Vermelding van de kleur(en)
diverse tinten blauw, wit, oranje, groen,
paars

11 Vermelding van het voortbrengsel gevolgd
door de aanduiding van de klasse(n) en
onderklasse(n)
Spelbord (kl 21-1).

12 Beschrijving van de kenmerkende eigen-
schappen van het nieuwe uiterlijk van het
voortbrengsel; in voorkomend geval, vermeld-
ing van de onderdelen van de tekening of het
model waarop de kleuren betrekking hebben
Spelbord is vierkant, in het midden van
het bord bevindt zich een cirkel en op
het bord is er een set figuren met daarop
tekeningen.



01 Numéro d'enregistrement
39288-00

Numéro, date et heure du dépôt
07000-00 21.12.2012 , 11.20

Date de l'enregistrement
29.01.2013 ,

02 Date d'échéance
21.12.2017

03 Nom du déposant
LABLACK Frederic

04 Adresse (rue et numéro) du déposant
21, Avenue Général Bernheim

05 Code postal, localité et pays du déposant
1040 Bruxelles,
Belgique

08 Reproduction du dessin ou modèle
VOIR REPRODUCTION(S)

11 Indication du produit suivi de la (des)
classe(s) et de la (des) sous-classe(s)
Logo (cl 32-00).

14 Indication du nom du véritable créateur du
dessin ou modèle
LABLACK Frédéric



01 Inschrijvingsnummer
39289-00

Nummer en dagtekening (dag en uur) van het
depot

84313-00 14.02.2012 , 08.00

Datum inschrijving

31.01.2013 ,

02 Vervaldatum
14.02.2017

03 Naam van de deposant
Gaming Support B.V.

04 Adres (straat en nummer) van de deposant
Industrieweg 29

05 Postcode, plaats en land van de deposant
3044 AS Rotterdam,
Nederland

06 Naam en adres van de gemachtigde of ver-
melding van het correspondentie-adres van
de deposant
Center Tone Consultancy
International Trademark Protection
Postbus 12063
3004 GB Rotterdam
Nederland.

08 Afbeelding van de tekening of het model
ZIE AFBEELDING(EN)

09 Vermelding van de kleur(en)
zwart, wit, rood, geel, blauw

11 Vermelding van het voortbrengsel gevolgd
door de aanduiding van de klasse(n) en
onderklasse(n)
Grafische interface van een spel (kl 14-
01,02,03,04; 21-01,03; 32-00).



- 01 *Inschrijvingsnummer*
39290-01

Nummer en dagtekening (dag en uur) van het depot

84317-01 06.12.2012 , 13.41

Datum inschrijving

29.01.2013 ,

- 02 *Vervaldatum*
06.12.2017

- 03 *Naam van de deposant*
Petfarewell B.V.

- 04 *Adres (straat en nummer) van de deposant*
Oosteind 70

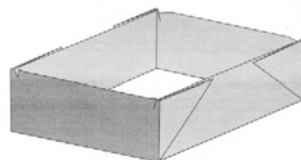
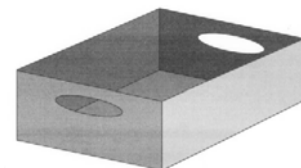
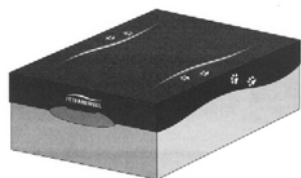
- 05 *Postcode, plaats en land van de deposant*
3356 AC Papendrecht,
Nederland

- 08 *Afbeelding van de tekening of het model*
ZIE AFBEELDING(EN)

- 11 *Vermelding van het voortbrengsel gevolgd door de aanduiding van de klasse(n) en onderklasse(n)*

Dieren uitvaartdoos (kl 6-04).

- 14 *Vermelding van de naam van de werkelijke ontwerper van de tekening*
SWART Anthonie



- 01 *Inschrijvingsnummer*
39290-02

Nummer en dagtekening (dag en uur) van het depot

84317-02 06.12.2012 , 13.41

Datum inschrijving

29.01.2013 ,

- 02 *Vervaldatum*
06.12.2017

- 03 *Naam van de deposant*
Petfarewell B.V.

- 04 *Adres (straat en nummer) van de deposant*
Oosteind 70

- 05 *Postcode, plaats en land van de deposant*
3356 AC Papendrecht,
Nederland

- 08 *Afbeelding van de tekening of het model*
ZIE AFBEELDING(EN)

- 09 *Vermelding van de kleur(en)*
diverse tinten groen, geel

- 11 *Vermelding van het voortbrengsel gevolgd door de aanduiding van de klasse(n) en onderklasse(n)*

Doos voor dierenuitvaart (kl 6-04).

- 14 *Vermelding van de naam van de werkelijke ontwerper van de tekening*
SWART Anthonie



- 01 *Inschrijvingsnummer*
39291-00

Nummer en dagtekening (dag en uur) van het depot

84334-00 20.11.2012 , 12.00

Datum inschrijving

16.01.2013 ,

- 02 *Vervaldatum*
20.11.2017

- 03 *Naam van de deposant*
Frans Niesen

- 04 *Adres (straat en nummer) van de deposant*
Kettingstraat 64

- 05 *Postcode, plaats en land van de deposant*
3061 NR Rotterdam,
Nederland

- 08 *Afbeelding van de tekening of het model*
ZIE AFBEELDING(EN)

- 11 *Vermelding van het voortbrengsel gevolgd door de aanduiding van de klasse(n) en onderklasse(n)*

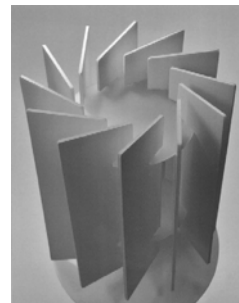
Kampekap (kl 26-05).

- 12 *Beschrijving van de kenmerkende eigenschappen van het nieuwe uiterlijk van het*

voortbrengsel; in voorkomend geval, vermelding van de onderdelen van de tekening of het model waarop de kleuren betrekking hebben

De lampekap bestaat uit 2 evenwijdige in dezelfde as geplaatste cirkelvormige schijven. Haaks op de schijven zijn rondom 12 lamellen geplaatst.

- 14 *Vermelding van de naam van de werkelijke ontwerper van de tekening*
NIESEN Frans



- 01 *Inschrijvingsnummer*
39292-00

Nummer en dagtekening (dag en uur) van het depot

84341-00 28.02.2012 , 08.00

Datum inschrijving

14.01.2013 ,

- 02 *Vervaldatum*
28.02.2017

- 03 *Naam van de deposant*
Jumbo BV

- 04 *Adres (straat en nummer) van de deposant*
Anthonie Fokkerstraat 41

- 05 *Postcode, plaats en land van de deposant*
3772 MP Barneveld,
Nederland

- 08 *Afbeelding van de tekening of het model*
ZIE AFBEELDING(EN)

- 11 *Vermelding van het voortbrengsel gevolgd door de aanduiding van de klasse(n) en onderklasse(n)*

Waterafvoerinrichting (kl 23-01; 25-02,03).

- 12 *Beschrijving van de kenmerkende eigenschappen van het nieuwe uiterlijk van het voortbrengsel; in voorkomend geval, vermelding van de onderdelen van de tekening of het model waarop de kleuren betrekking hebben*
De liggers van de overkapping zijn horizontaal. Het glas ligt schuin op de liggers.

- 14 *Vermelding van de naam van de werkelijke ontwerper van de tekening*
VAN EE G.J. Gerard



01 *Inschrijvingsnummer***39293-00***Nummer en dagtekening (dag en uur) van het depot*

84351-00 01.03.2012 , 08.00

Datum inschrijving

15.01.2013 ,

02 *Vervaldatum*

01.03.2017

03 *Naam van de deposant*

Tiemen van der Laan

04 *Adres (straat en nummer) van de deposant*

Gerard Doulaan 37

05 *Postcode, plaats en land van de deposant*3741 RG Baarn,
Nederland08 *Afbeelding van de tekening of het model*
ZIE AFBEELDING(EN)11 *Vermelding van het voortbrengsel gevolgd door de aanduiding van de klasse(n) en onderklasse(n)*

Bierkrathouder (kl 9-03,05,99).

14 *Vermelding van de naam van de werkelijke ontwerper van de tekening*

VAN DER LAAN Tiemen

01 *Inschrijvingsnummer***39294-00***Nummer en dagtekening (dag en uur) van het depot*

84370-00 15.03.2012 , 08.00

Datum inschrijving

24.01.2013 ,

02 *Vervaldatum*

15.03.2017

03 *Naam van de deposant*ABEN Josephinus Antonius Gerardus
Maria
h.o.d.n. Fantastic Project04 *Adres (straat en nummer) van de deposant*

Bastionstraat 20

05 *Postcode, plaats en land van de deposant*6811 AM Arnhem,
Nederland08 *Afbeelding van de tekening of het model*
ZIE AFBEELDING(EN)11 *Vermelding van het voortbrengsel gevolgd door de aanduiding van de klasse(n) en onderklasse(n)*

Straatmeubilair (tafel) (kl 25-03; 06-03).

14 *Vermelding van de naam van de werkelijke ontwerper van de tekening*ABEN Josephinus Antonius Gerardus
Maria01 *Inschrijvingsnummer***39295-00***Nummer en dagtekening (dag en uur) van het depot*

84387-00 29.03.2012 , 08.00

Datum inschrijving

17.01.2013 ,

02 *Vervaldatum*

29.03.2017

03 *Naam van de deposant*Desiree Johanna Geertruida van
Amsterdam04 *Adres (straat en nummer) van de deposant*

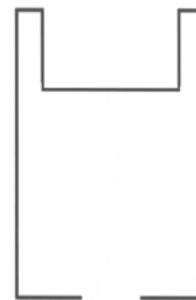
Dwarsstraat 7

05 *Postcode, plaats en land van de deposant*4332 AG Middelburg,
Nederland08 *Afbeelding van de tekening of het model*
ZIE AFBEELDING(EN)11 *Vermelding van het voortbrengsel gevolgd door de aanduiding van de klasse(n) en onderklasse(n)*

Tas (kl 3-01).

12 *Beschrijving van de kenmerkende eigenschappen van het nieuwe uiterlijk van het voortbrengsel; in voorkomend geval, vermelding van de onderdelen van de tekening of het model waarop de kleuren betrekking hebben*

De tas heeft lussen aan de bovenkant en een opening in de bodem.

14 *Vermelding van de naam van de werkelijke ontwerper van de tekening*VAN AMSTERDAM Desiree Johanna
Geertruida01 *Inschrijvingsnummer***39296-01***Nummer en dagtekening (dag en uur) van het depot*

84404-01 30.05.2012 , 08.00

Datum inschrijving

31.01.2013 ,

02 *Vervaldatum*

30.05.2017

03 *Naam van de deposant*

Megapromotions Worldwide B.V.

04 *Adres (straat en nummer) van de deposant*

Hendrik Figeeweg 1 U

05 *Postcode, plaats en land van de deposant*2031 BJ Haarlem,
Nederland08 *Afbeelding van de tekening of het model*
ZIE AFBEELDING(EN)11 *Vermelding van het voortbrengsel gevolgd door de aanduiding van de klasse(n) en onderklasse(n)*

Kaartenboek (kl 19-04).

14 *Vermelding van de naam van de werkelijke ontwerper van de tekening*

VERBRUGGEN Ton



- 01 *Inschrijvingsnummer*
39296-02

Nummer en dagtekening (dag en uur) van het depot

84404-02 30.05.2012 , 08.00

Datum inschrijving

31.01.2013 ,

- 02 *Vervaldatum*

30.05.2017

- 03 *Naam van de deposant*

Megapromotions Worldwide B.V.

- 04 *Adres (straat en nummer) van de deposant*

Hendrik Figeeweg 1 U

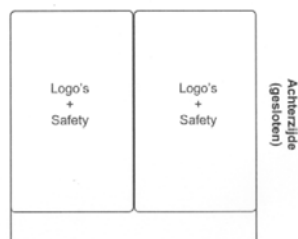
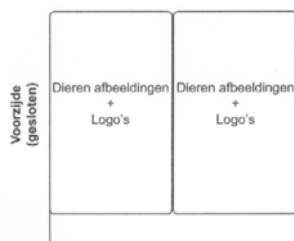
- 05 *Postcode, plaats en land van de deposant*

2031 BJ Haarlem,
Nederland

- 08 *Afbeelding van de tekening of het model*
ZIE AFBEELDING(EN)

- 11 *Vermelding van het voortbrengsel gevolgd door de aanduiding van de klasse(n) en onderklasse(n)*

Kaartenboek (kl 19-04).



- 01 *Inschrijvingsnummer*
39296-03

Nummer en dagtekening (dag en uur) van het depot

84404-03 30.05.2012 , 08.00

Datum inschrijving

31.01.2013 ,

- 02 *Vervaldatum*

30.05.2017

- 03 *Naam van de deposant*

Megapromotions Worldwide B.V.

- 04 *Adres (straat en nummer) van de deposant*

Hendrik Figeeweg 1 U

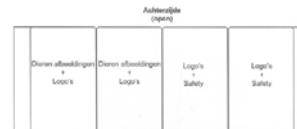
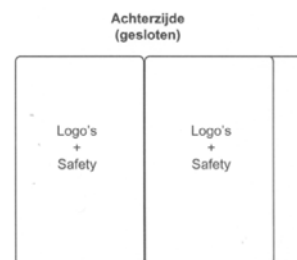
- 05 *Postcode, plaats en land van de deposant*

2031 BJ Haarlem,
Nederland

- 08 *Afbeelding van de tekening of het model*
ZIE AFBEELDING(EN)

- 11 *Vermelding van het voortbrengsel gevolgd door de aanduiding van de klasse(n) en onderklasse(n)*

Kaartenboek (kl 19-04).



- 01 *Inschrijvingsnummer*
39297-00

Nummer en dagtekening (dag en uur) van het depot

84406-00 08.06.2012 , 08.00

Datum inschrijving

28.01.2013 ,

- 02 *Vervaldatum*

08.06.2017

- 03 *Naam van de deposant*

Jettex International BV

- 04 *Adres (straat en nummer) van de deposant*

Keizer Karelweg 313

- 05 *Postcode, plaats en land van de deposant*

1181 RD Amsterdam,
Nederland

- 08 *Afbeelding van de tekening of het model*
ZIE AFBEELDING(EN)

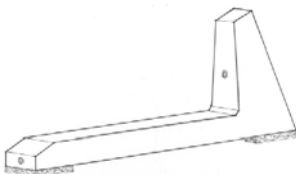
- 11 *Vermelding van het voortbrengsel gevolgd door de aanduiding van de klasse(n) en onderklasse(n)*

Dekbedovertek (slaapzak) (kl 6-13)

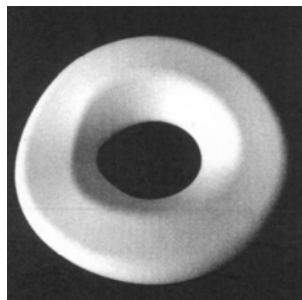
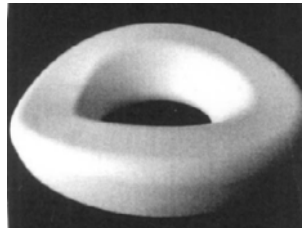
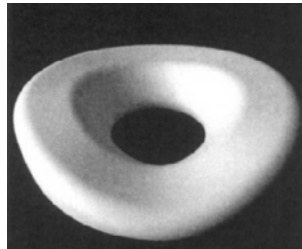
- 14 *Vermelding van de naam van de werkelijke ontwerper van de tekening*
SCHEFFER Henriëtte



- 01 *Inschrijvingsnummer*
39298-00
Nummer en dagtekening (dag en uur) van het depot
84424-00 03.05.2012 , 12.31
Datum inschrijving
22.01.2013 ,
- 02 *Vervaldatum*
03.05.2017
- 03 *Naam van de deposant*
ID energie BV
- 04 *Adres (straat en nummer) van de deposant*
Jonkstraat 21
- 05 *Postcode, plaats en land van de deposant*
1826 DR Alkmaar,
Nederland
- 08 *Afbeelding van de tekening of het model*
ZIE AFBEELDING(EN)
- 11 *Vermelding van het voortbrengsel gevolgd door de aanduiding van de klasse(n) en onderklasse(n)*
Beugel (kl 25-01,02).
- 14 *Vermelding van de naam van de werkelijke ontwerper van de tekening*
VAN TONGEREN Ernst



- 01 *Inschrijvingsnummer*
39299-00
Nummer en dagtekening (dag en uur) van het depot
84469-00 11.06.2012 , 08.00
Datum inschrijving
15.01.2013 ,
- 02 *Vervaldatum*
11.06.2017
- 03 *Naam van de deposant*
DeSignT, V.O.F.
- 04 *Adres (straat en nummer) van de deposant*
Amersfoortsestraatweg 33B
- 05 *Postcode, plaats en land van de deposant*
1401 CV Bussum,
Nederland
- 08 *Afbeelding van de tekening of het model*
ZIE AFBEELDING(EN)
- 11 *Vermelding van het voortbrengsel gevolgd door de aanduiding van de klasse(n) en onderklasse(n)*
Kussen (kl 6-09).



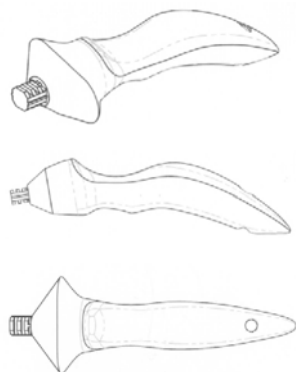
- 01 *Inschrijvingsnummer*
39300-01
Nummer en dagtekening (dag en uur) van het depot
84413-01 16.11.2012 , 14.00

Datum inschrijving

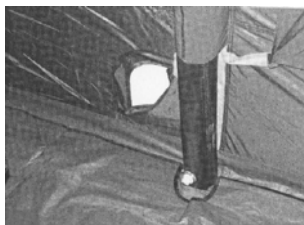
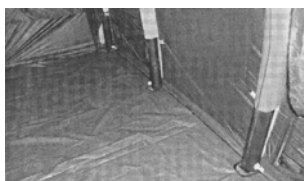
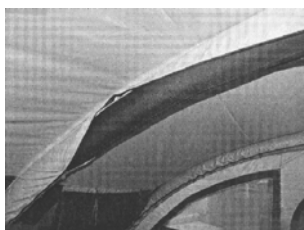
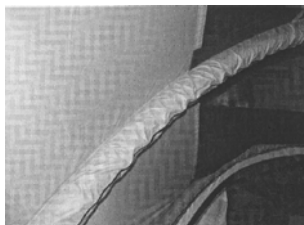
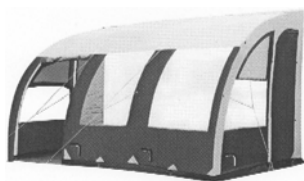
- 17.01.2013 ,
- 02 *Vervaldatum*
16.11.2017
- 03 *Naam van de deposant*
dQconcepts b.v.
- 04 *Adres (straat en nummer) van de deposant*
Herenstraat 37 A
- 05 *Postcode, plaats en land van de deposant*
2271 CA Voorburg,
Nederland
- 08 *Afbeelding van de tekening of het model*
ZIE AFBEELDING(EN)
- 11 *Vermelding van het voortbrengsel gevolgd door de aanduiding van de klasse(n) en onderklasse(n)*
Handvat voor kwast (kl 4-04).
- 14 *Vermelding van de naam van de werkelijke ontwerper van de tekening*
KAANDORP Myrthe; WALLET
Edwin; NOSSBAUM Frits



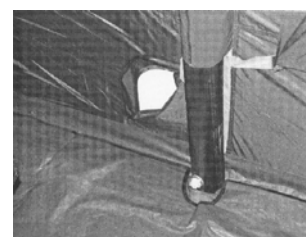
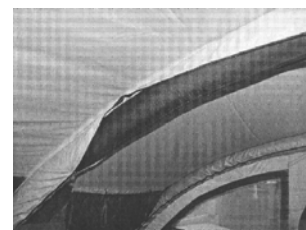
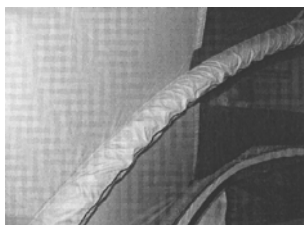
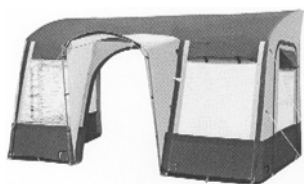
- 01 *Inschrijvingsnummer*
39300-02
Nummer en dagtekening (dag en uur) van het depot
84413-02 16.11.2012 , 14.00
Datum inschrijving
17.01.2013 ,
- 02 *Vervaldatum*
16.11.2017
- 03 *Naam van de deposant*
dQconcepts b.v.
- 04 *Adres (straat en nummer) van de deposant*
Herenstraat 37 A
- 05 *Postcode, plaats en land van de deposant*
2271 CA Voorburg,
Nederland
- 08 *Afbeelding van de tekening of het model*
ZIE AFBEELDING(EN)
- 11 *Vermelding van het voortbrengsel gevolgd door de aanduiding van de klasse(n) en onderklasse(n)*
Handvat voor kwast (kl 4-04).
- 14 *Vermelding van de naam van de werkelijke ontwerper van de tekening*
KAANDORP Myrthe; WALLET
Edwin; NOSSBAUM Frits



- 01 *Inschrijvingsnummer*
39301-01
Nummer en dagtekening (dag en uur) van het depot
84496-01 09.07.2012 , 13.30
Datum inschrijving
15.01.2013 ,
- 02 *Vervaldatum*
09.07.2017
- 03 *Naam van de deposant*
Obelink Vrijtijdsmarkt BV
- 04 *Adres (straat en nummer) van de deposant*
Misterweg 179
- 05 *Postcode, plaats en land van de deposant*
7102 EN Winterswijk,
Nederland
- 08 *Afbeelding van de tekening of het model*
ZIE AFBEELDING(EN)
- 11 *Vermelding van het voortbrengsel gevolgd door de aanduiding van de klasse(n) en onderklasse(n)*
Voortent (tent) (kl 21-04).
- 14 *Vermelding van de naam van de werkelijke ontwerper van de tekening*
VELTHUIS Berry

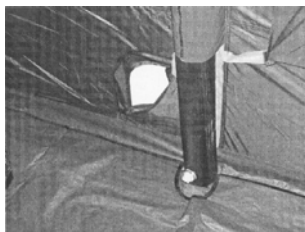
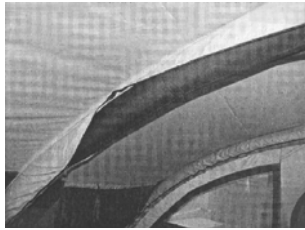
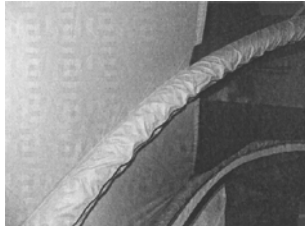


- 01 *Inschrijvingsnummer*
39301-02
Nummer en dagtekening (dag en uur) van het depot
84496-02 09.07.2012 , 13.30
Datum inschrijving
15.01.2013 ,
- 02 *Vervaldatum*
09.07.2017
- 03 *Naam van de deposant*
Obelink Vrijtijdsmarkt BV
- 04 *Adres (straat en nummer) van de deposant*
Misterweg 179
- 05 *Postcode, plaats en land van de deposant*
7102 EN Winterswijk,
Nederland
- 08 *Afbeelding van de tekening of het model*
ZIE AFBEELDING(EN)
- 11 *Vermelding van het voortbrengsel gevolgd door de aanduiding van de klasse(n) en onderklasse(n)*
Voortent (tent) (kl 21-04).
- 14 *Vermelding van de naam van de werkelijke ontwerper van de tekening*
VELTHUIS Berry



- 01 *Inschrijvingsnummer*
39301-03
Nummer en dagtekening (dag en uur) van het depot
84496-03 09.07.2012 , 13.30
Datum inschrijving
15.01.2013 ,
- 02 *Vervaldatum*
09.07.2017
- 03 *Naam van de deposant*
Obelink Vrijtijdsmarkt BV
- 04 *Adres (straat en nummer) van de deposant*
Misterweg 179
- 05 *Postcode, plaats en land van de deposant*
7102 EN Winterswijk,
Nederland
- 08 *Afbeelding van de tekening of het model*
ZIE AFBEELDING(EN)
- 11 *Vermelding van het voortbrengsel gevolgd door de aanduiding van de klasse(n) en onderklasse(n)*
Voortent (tent) (kl 21-04).
- 14 *Vermelding van de naam van de werkelijke ontwerper van de tekening*
VELTHUIS Berry





01 *Inschrijvingsnummer*

39301-04

Nummer en dagtekening (dag en uur) van het depot

84496-04 09.07.2012 , 13.30

Datum inschrijving

15.01.2013 ,

02 *Vervaldatum*

09.07.2017

03 *Naam van de deponent*

Obelink Vrijetijdsmarkt BV

04 *Adres (straat en nummer) van de deponent*

Misterweg 179

05 *Postcode, plaats en land van de deponent*

7102 EN Winterswijk,
Nederland

08 *Afbeelding van de tekening of het model*

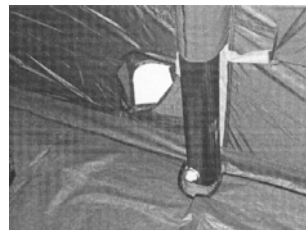
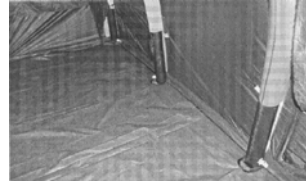
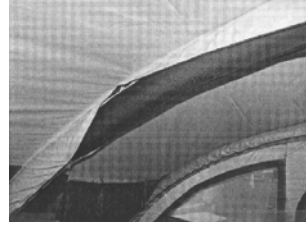
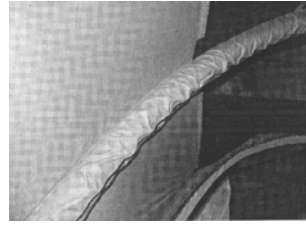
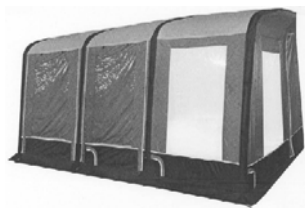
ZIE AFBEELDING(EN)

11 *Vermelding van het voortbrengsel gevolgd door de aanduiding van de klasse(n) en onderklasse(n)*

Voortent (tent) (kl 21-04).

14 *Vermelding van de naam van de werkelijke ontwerper van de tekening*

VELTHUIS Berry



01 *Inschrijvingsnummer*

39301-05

Nummer en dagtekening (dag en uur) van het depot

84496-05 09.07.2012 , 13.30

Datum inschrijving

15.01.2013 ,

02 *Vervaldatum*

09.07.2017

03 *Naam van de deponent*

Obelink Vrijetijdsmarkt BV

04 *Adres (straat en nummer) van de deponent*

Misterweg 179

05 *Postcode, plaats en land van de deponent*

7102 EN Winterswijk,
Nederland

08 *Afbeelding van de tekening of het model*

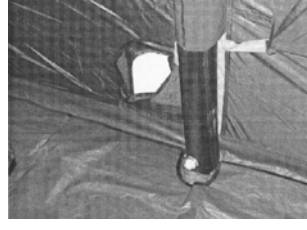
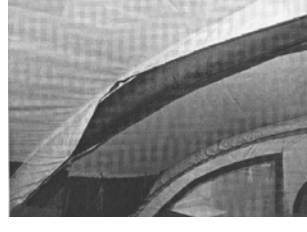
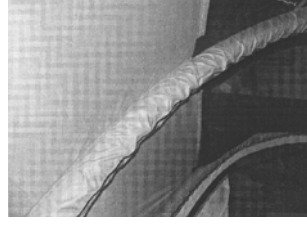
ZIE AFBEELDING(EN)

11 *Vermelding van het voortbrengsel gevolgd door de aanduiding van de klasse(n) en onderklasse(n)*

Voortent (tent) (kl 21-04).

14 *Vermelding van de naam van de werkelijke ontwerper van de tekening*

VELTHUIS Berry



01 *Inschrijvingsnummer*

39301-06

Nummer en dagtekening (dag en uur) van het depot

84496-06 09.07.2012 , 13.30

Datum inschrijving

15.01.2013 ,

02 *Vervaldatum*

09.07.2017

03 *Naam van de deponent*

Obelink Vrijetijdsmarkt BV

04 *Adres (straat en nummer) van de deponent*

Misterweg 179

05 *Postcode, plaats en land van de deponent*

7102 EN Winterswijk,
Nederland

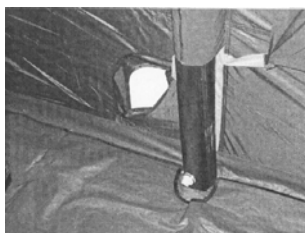
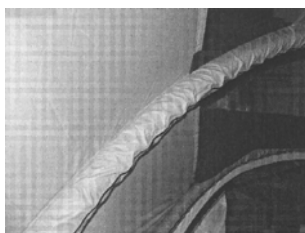
08 *Afbeelding van de tekening of het model*

ZIE AFBEELDING(EN)

11 *Vermelding van het voortbrengsel gevolgd door de aanduiding van de klasse(n) en onderklasse(n)*

Voortent (tent) (kl 21-04).

- 14 Vermelding van de naam van de werkelijke ontwerper van de tekening
VELTHUIS Berry



- 01 Inschrijvingsnummer
39301-07

Nummer en dagtekening (dag en uur) van het depot

84496-07 09.07.2012 , 13.30

Datum inschrijving

15.01.2013 ,

- 02 Vervaldatum

09.07.2017

- 03 Naam van de deposant

Obelink Vrijetijdsmarkt BV

- 04 Adres (straat en nummer) van de deposant

Misterweg 179

- 05 Postcode, plaats en land van de deposant

7102 EN Winterswijk,
Nederland

- 08 Afbeelding van de tekening of het model

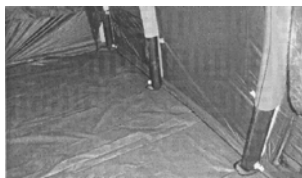
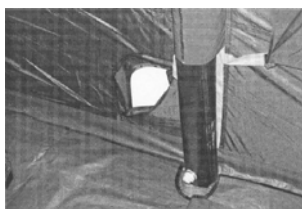
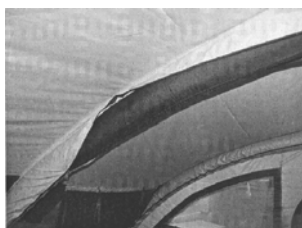
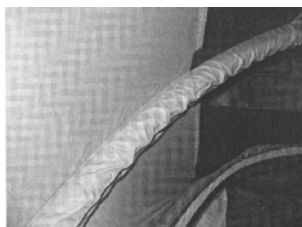
ZIE AFBEELDING(EN)

- 11 Vermelding van het voortbrengsel gevolgd door de aanduiding van de klasse(n) en onderklasse(n)

Voortent (tent) (kl 21-04).

- 14 Vermelding van de naam van de werkelijke ontwerper van de tekening

VELTHUIS Berry



- 01 Inschrijvingsnummer
39302-00

Nummer en dagtekening (dag en uur) van het depot

84517-00 27.09.2012 , 08.00

Datum inschrijving

29.01.2013 ,

- 02 Vervaldatum

27.09.2017

- 03 Naam van de deposant

Stabilis V.O.F.; Mircea Negulescu

- 04 Adres (straat en nummer) van de deposant

Korvelseweg 52-08

- 05 Postcode, plaats en land van de deposant

5025 JJ Tilburg,
Nederland

- 08 Afbeelding van de tekening of het model

ZIE AFBEELDING(EN)

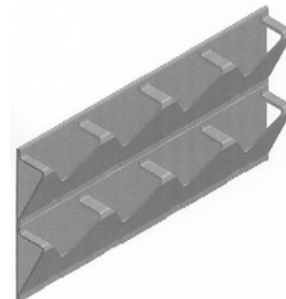
- 11 Vermelding van het voortbrengsel gevolgd door de aanduiding van de klasse(n) en onderklasse(n)

Dienblad (kl 7-99).

- 14 Vermelding van de naam van de werkelijke ontwerper van de tekening

MIRCEA Negulscu;

VORSTENBOSCH Dieuwertje



- 01 Inschrijvingsnummer

39303-00

Nummer en dagtekening (dag en uur) van het depot

84519-00 25.09.2012 , 08.00

Datum inschrijving

28.01.2013 ,

- 02 Vervaldatum

25.09.2017

- 03 Naam van de deposant

K.S. Verlichting B.V.

- 04 Adres (straat en nummer) van de deposant

Korenmarkt 8

- 05 Postcode, plaats en land van de deposant

1681 PB Zwaagdijk-Oost,
Nederland

- 08 Afbeelding van de tekening of het model

ZIE AFBEELDING(EN)

- 11 Vermelding van het voortbrengsel gevolgd door de aanduiding van de klasse(n) en onderklasse(n)

Buitenlamp (kl 26-05)

- 14 Vermelding van de naam van de werkelijke ontwerper van de tekening

SCHOUTEN Cornelis G.



- 01 Inschrijvingsnummer

39304-00

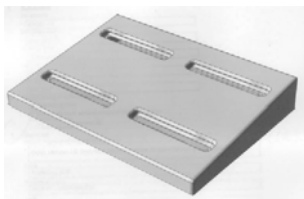
Nummer en dagtekening (dag en uur) van het depot

84551-00 29.10.2012 , 08.00

- Datum inschrijving*
29.01.2013 ,
- 02 *Vervaldatum*
29.10.2017
- 03 *Naam van de deposant*
Beach7 Outdoor Furniture B.V.
- 04 *Adres (straat en nummer) van de deposant*
Veldweg 6-i
- 05 *Postcode, plaats en land van de deposant*
5321 JE Hedel,
Nederland
- 08 *Afbeelding van de tekening of het model*
ZIE AFBEELDING(EN)
- 11 *Vermelding van het voortbrengsel gevolgd door de aanduiding van de klasse(n) en onderklasse(n)*
Gecombineerd meubel (kl 6-01; 03, 05).
- 14 *Vermelding van de naam van de werkelijke ontwerper van de tekening*
TURLING Nico



- 01 *Inschrijvingsnummer*
39305-00
- Nummer en dagtekening (dag en uur) van het depot*
84553-00 31.08.2012 , 08.00
- Datum inschrijving*
22.01.2013 ,
- 02 *Vervaldatum*
31.08.2017
- 03 *Naam van de deposant*
Mathieu J.B. Colon
h.o.d.n. Epomat
- 04 *Adres (straat en nummer) van de deposant*
Apolloweg 24 B
- 05 *Postcode, plaats en land van de deposant*
8938 AT Leeuwarden,
Nederland
- 08 *Afbeelding van de tekening of het model*
ZIE AFBEELDING(EN)
- 11 *Vermelding van het voortbrengsel gevolgd door de aanduiding van de klasse(n) en onderklasse(n)*
Pedalenborg voor muziekinstrument (kl 17-01).
- 14 *Vermelding van de naam van de werkelijke ontwerper van de tekening*
COLON Mathieu J.B.

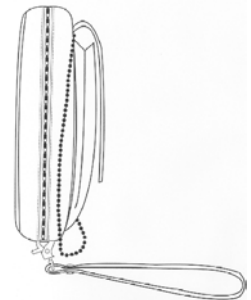


- 01 *Inschrijvingsnummer*
39306-00
- Nummer en dagtekening (dag en uur) van het depot*
84564-00 14.09.2012 , 08.50
- Datum inschrijving*
22.01.2013 ,
- 02 *Vervaldatum*
14.09.2017
- 03 *Naam van de deposant*
Van Westing-Freidig Leonie
- 04 *Adres (straat en nummer) van de deposant*
Prins Bernhardlaan 37
- 05 *Postcode, plaats en land van de deposant*
3402 CD IJsselstein,
Nederland
- 08 *Afbeelding van de tekening of het model*
ZIE AFBEELDING(EN)
- 09 *Vermelding van de kleur(en)*
Koningsblauw
- 11 *Vermelding van het voortbrengsel gevolgd door de aanduiding van de klasse(n) en onderklasse(n)*
Bed douche mat (kl 6-11, 13)
- 14 *Vermelding van de naam van de werkelijke ontwerper van de tekening*
VAN WESTING-FREIDIG Leonie



- 01 *Inschrijvingsnummer*
39307-01
- Nummer en dagtekening (dag en uur) van het depot*
84558-01 07.11.2012 , 08.00
- Datum inschrijving*
22.01.2013 ,
- 02 *Vervaldatum*
07.11.2017
- 03 *Naam van de deposant*
Floortje Cornelia Emily van de Water
- 04 *Adres (straat en nummer) van de deposant*
Stadhouderslaan 9, unit 44
- 05 *Postcode, plaats en land van de deposant*
2517 HV Den Haag,
Nederland

- 08 *Afbeelding van de tekening of het model*
ZIE AFBEELDING(EN)
- 11 *Vermelding van het voortbrengsel gevolgd door de aanduiding van de klasse(n) en onderklasse(n)*
Portemonnee (kl 3-01).
- 12 *Beschrijving van de kenmerkende eigenschappen van het nieuwe uiterlijk van het voortbrengsel; in voorkomend geval, vermelding van de onderdelen van de tekening of het model waarop de kleuren betrekking hebben*
Het product is een portemonnee voorzien van een horizontaal geplaatst vak op de voorzijde met klep. Aan de binnenzijde van de klep van het vak zit een spiegelkje. er zit een handgreep aan de portemonnee. De portemonnee is voorzien van een gestreepte voering en in schouderband.
- 14 *Vermelding van de naam van de werkelijke ontwerper van de tekening*
VAN DE WATER Floortje C.E.



01 *Inschrijvingsnummer***39307-02***Nummer en dagtekening (dag en uur) van het depot*

84558-02 07.11.2012 , 08.00

Datum inschrijving

22.01.2013 ,

02 *Vervaldatum*

07.11.2017

03 *Naam van de deposant*

Floortje Cornelia Emily van de Water

04 *Adres (straat en nummer) van de deposant*

Stadhouderslaan 9, unit 44

05 *Postcode, plaats en land van de deposant*2517 HV Den Haag,
Nederland08 *Afbeelding van de tekening of het model*

ZIE AFBEELDING(EN)

11 *Vermelding van het voortbrengsel gevolgd door de aanduiding van de klasse(n) en onderklasse(n)*

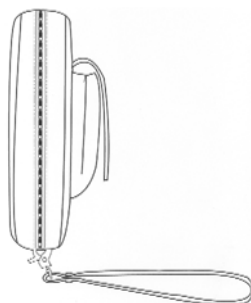
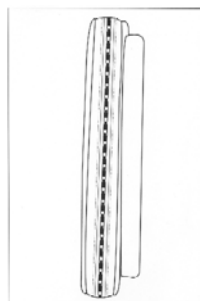
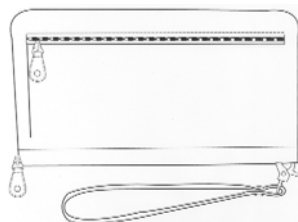
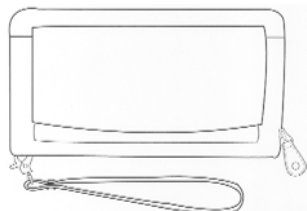
Portemonnee (kl 3-01).

12 *Beschrijving van de kenmerkende eigenschappen van het nieuwe uiterlijk van het voortbrengsel; in voorkomend geval, vermelding van de onderdelen van de tekening of het model waarop de kleuren betrekking hebben*

Het product is een portemonnee voorzien van een horizontaal geplaatst vak op de voorzijde met klep. Aan de binnenzijde van de klep van het vak zit een spiegelkje. Er zit een handgreep aan de portemonnee. De portemonnee is voorzien van een gestreepte voering.

14 *Vermelding van de naam van de werkelijke ontwerper van de tekening*

VAN DE WATER Floortje C.E.

01 *Inschrijvingsnummer***39307-03***Nummer en dagtekening (dag en uur) van het depot*

84558-03 07.11.2012 , 08.00

Datum inschrijving

22.01.2013 ,

02 *Vervaldatum*

07.11.2017

03 *Naam van de deposant*

Floortje Cornelia Emily van de Water

04 *Adres (straat en nummer) van de deposant*

Stadhouderslaan 9, unit 44

05 *Postcode, plaats en land van de deposant*2517 HV Den Haag,
Nederland08 *Afbeelding van de tekening of het model*

ZIE AFBEELDING(EN)

11 *Vermelding van het voortbrengsel gevolgd door de aanduiding van de klasse(n) en onderklasse(n)*

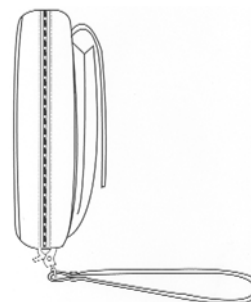
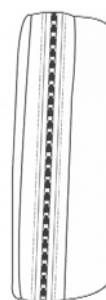
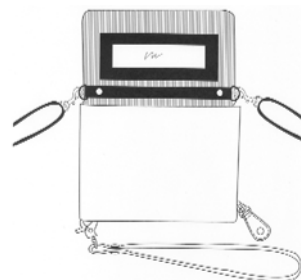
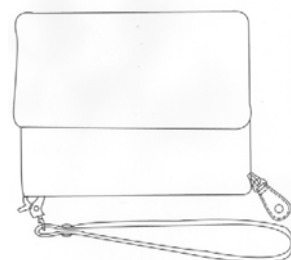
Tasje (kl 3-01).

12 *Beschrijving van de kenmerkende eigenschappen van het nieuwe uiterlijk van het voortbrengsel; in voorkomend geval, vermelding van de onderdelen van de tekening of het model waarop de kleuren betrekking hebben*

Het product is een tasje met een ritsvak en horizontaal geplaatst voorvak met klep. Aan de binnenzijde van de klep zit een spiegelkje. Er zit een schouderband en handgreep aan het tasje. Het tasje is voorzien van een gestreepte voering.

14 *Vermelding van de naam van de werkelijke ontwerper van de tekening*

VAN DE WATER Floortje C.E.





01 *Inschrijvingsnummer*
39308-00

Nummer en dagtekening (dag en uur) van het depot

84566-00 03.12.2012 , 14.16

Datum inschrijving

22.01.2013 ,

02 *Vervaldatum*

03.12.2017

03 *Naam van de deposant*

Pim Willem Klaar van den Broek

04 *Adres (straat en nummer) van de deposant*
Zaanstraat 117

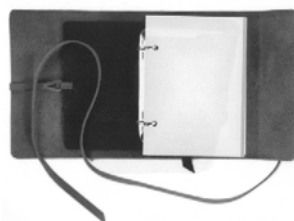
05 *Postcode, plaats en land van de deposant*
1013 RW Amsterdam,
Nederland

08 *Afbeelding van de tekening of het model*
ZIE AFBEELDING(EN)

11 *Vermelding van het voortbrengsel gevolgd door de aanduiding van de klasse(n) en onderklasse(n)*

Notitieboek (agenda) (kl 19-04).

14 *Vermelding van de naam van de werkelijke ontwerper van de tekening*
VAN DEN BROEK Pim



01 *Inschrijvingsnummer*
39309-00

Nummer en dagtekening (dag en uur) van het depot

84595-00 25.09.2012 , 09.25

Datum inschrijving

28.01.2013 ,

02 *Vervaldatum*

25.09.2017

03 *Naam van de deposant*

Maarten van den Beemt

04 *Adres (straat en nummer) van de deposant*
Sint Jozefplein 23

05 *Postcode, plaats en land van de deposant*
5666 RM Geldrop,
Nederland

06 *Naam en adres van de gemachtigde of vermelding van het correspondentie-adres van de deposant*

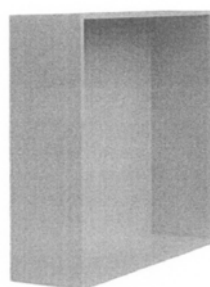
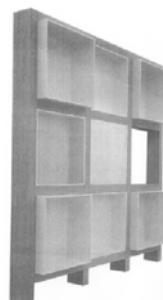
LegalTech vof
de Ambachten 66
5591 NJ Heeze
Nederland.

08 *Afbeelding van de tekening of het model*
ZIE AFBEELDING(EN)

11 *Vermelding van het voortbrengsel gevolgd door de aanduiding van de klasse(n) en onderklasse(n)*

Kast (kl 6-04).

14 *Vermelding van de naam van de werkelijke ontwerper van de tekening*
VAN DEN BEEEMT Maarten



01 *Inschrijvingsnummer*
39310-00

Nummer en dagtekening (dag en uur) van het depot

84597-00 26.09.2012 , 08.00

Datum inschrijving

22.01.2013 ,

02 *Vervaldatum*

26.09.2017

03 *Naam van de deposant*

Martin Klitsie
h.o.d.n. Groundswell

04 *Adres (straat en nummer) van de deposant*
Borssenburgstraat 25 ii

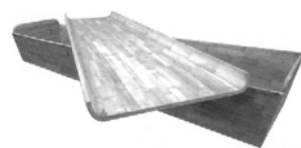
05 *Postcode, plaats en land van de deposant*
1078 VB Amsterdam,
Nederland

08 *Afbeelding van de tekening of het model*
ZIE AFBEELDING(EN)

11 *Vermelding van het voortbrengsel gevolgd door de aanduiding van de klasse(n) en onderklasse(n)*

Doodskist (kl 6-04).

14 *Vermelding van de naam van de werkelijke ontwerper van de tekening*
KLITSIE Martin



01 *Inschrijvingsnummer*
39311-00

Nummer en dagtekening (dag en uur) van het depot

84609-00 26.11.2012 , 08.00

Datum inschrijving

24.01.2013 ,

02 *Vervaldatum*

26.11.2017

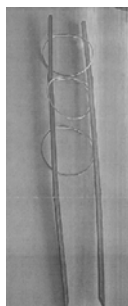
03 *Naam van de deposant*

Van Nifterik Holland B.V.

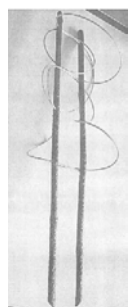
04 *Adres (straat en nummer) van de deposant*
Bonnetstraat 40

05 *Postcode, plaats en land van de deposant*
6718 XN Ede,
Nederland

- 08 *Afbeelding van de tekening of het model*
ZIE AFBEELDING(EN)
- 11 *Vermelding van het voortbrengsel gevolgd door de aanduiding van de klasse(n) en onderklasse(n)*
Plantensteun (kl 8-08; 11-02).
- 14 *Vermelding van de naam van de werkelijke ontwerper van de tekening*
VAN NIFTERIK Alex

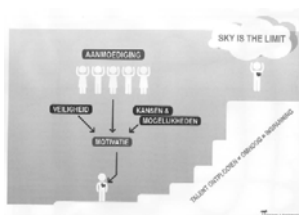


- 01 *Inschrijvingsnummer*
39312-00
Nummer en dagtekening (dag en uur) van het depot
84610-00 26.11.2012 , 08.00
Datum inschrijving
24.01.2013 ,
- 02 *Vervaldatum*
26.11.2017
- 03 *Naam van de deposant*
Van Nifterik Holland B.V.
- 04 *Adres (straat en nummer) van de deposant*
Bonnetstraat 40
- 05 *Postcode, plaats en land van de deposant*
6718 XN Ede,
Nederland
- 08 *Afbeelding van de tekening of het model*
ZIE AFBEELDING(EN)
- 11 *Vermelding van het voortbrengsel gevolgd door de aanduiding van de klasse(n) en onderklasse(n)*
Plantensteun (kl 8-08; 11-02).
- 14 *Vermelding van de naam van de werkelijke ontwerper van de tekening*
VAN NIFTERIK Alex



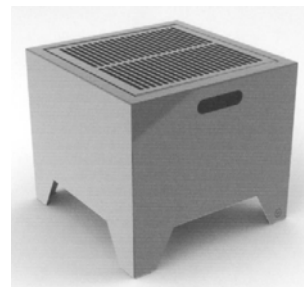
- 01 *Inschrijvingsnummer*
39313-00
Nummer en dagtekening (dag en uur) van het depot
84615-00 19.11.2012 , 08.00

- Datum inschrijving*
10.01.2013 ,
- 02 *Vervaldatum*
19.11.2017
- 03 *Naam van de deposant*
Maatschap Buro Bloei
- 04 *Adres (straat en nummer) van de deposant*
1e Helmersstraat 2
- 05 *Postcode, plaats en land van de deposant*
1054 DE Amsterdam,
Nederland
- 06 *Naam en adres van de gemachtigde of vermelding van het correspondentie-adres van de deposant*
Sonja Borgsteede
Zandvoorstelaan 35
2106 CJ Heemstede
Nederland.
- 08 *Afbeelding van de tekening of het model*
ZIE AFBEELDING(EN)
- 11 *Vermelding van het voortbrengsel gevolgd door de aanduiding van de klasse(n) en onderklasse(n)*
Drukwerk (kl 19-08).
- 14 *Vermelding van de naam van de werkelijke ontwerper van de tekening*
BECKERS Marielle; BORGSTEEDE Sonja



- 01 *Inschrijvingsnummer*
39314-01
Nummer en dagtekening (dag en uur) van het depot
84624-01 12.10.2012 , 08.00
Datum inschrijving
24.02.2013 ,
- 02 *Vervaldatum*
12.10.2017
- 03 *Naam van de deposant*
Mark Morsch
h.o.d.n. Design Studio
- 04 *Adres (straat en nummer) van de deposant*
Nieuwe Doelenstraat 17 a
- 05 *Postcode, plaats en land van de deposant*
6901 AR Zevenaar,
Nederland
- 08 *Afbeelding van de tekening of het model*
ZIE AFBEELDING(EN)
- 11 *Vermelding van het voortbrengsel gevolgd door de aanduiding van de klasse(n) en onderklasse(n)*
Barbecue (vuurkorf) (kl 7-02; 23-03).
- 12 *Beschrijving van de kenmerkende eigenschappen van het nieuwe uiterlijk van het voortbrengsel; in voorkomend geval, vermelding van de onderdelen van de tekening of het model waarop de kleuren betrekking hebben*
Vierkante barbecue; taps vormige poten; U-vorming gekant rooster; ovale

- uitsparingen in het rooster; ovale handgrepen.
- 14 *Vermelding van de naam van de werkelijke ontwerper van de tekening*
MORSCH Mark



- 01 *Inschrijvingsnummer*
39314-02
Nummer en dagtekening (dag en uur) van het depot
84624-02 12.10.2012 , 08.00
Datum inschrijving
24.02.2013 ,
- 02 *Vervaldatum*
12.10.2017
- 03 *Naam van de deposant*
Mark Morsch
h.o.d.n. Design Studio
- 04 *Adres (straat en nummer) van de deposant*
Nieuwe Doelenstraat 17 a
- 05 *Postcode, plaats en land van de deposant*
6901 AR Zevenaar,
Nederland
- 08 *Afbeelding van de tekening of het model*
ZIE AFBEELDING(EN)
- 11 *Vermelding van het voortbrengsel gevolgd door de aanduiding van de klasse(n) en onderklasse(n)*
Terrashaard (kl 23-03).
- 12 *Beschrijving van de kenmerkende eigenschappen van het nieuwe uiterlijk van het voortbrengsel; in voorkomend geval, vermelding van de onderdelen van de tekening of het model waarop de kleuren betrekking hebben*
Terrashaard met glazenbuis in cilindervorm.
- 14 *Vermelding van de naam van de werkelijke ontwerper van de tekening*
MORSCH Mark



- 01 *Inschrijvingsnummer*
39315-01

Nummer en dagtekening (dag en uur) van het depot

84670-01 18.01.2013 , 08.00

Datum inschrijving

22.01.2013 ,

02 *Vervaldatum*

18.01.2018

03 *Naam van de deposant*

Louët B.V.

04 *Adres (straat en nummer) van de deposant*

Kwinkweerd 139

05 *Postcode, plaats en land van de deposant*

7241 CW Lochem,
Nederland

08 *Afbeelding van de tekening of het model*

ZIE AFBEELDING(EN)

11 *Vermelding van het voortbrengsel gevolgd door de aanduiding van de klasse(n) en onderklasse(n)*

Spinnewiel (kl 15-06).

14 *Vermelding van de naam van de werkelijke ontwerper van de tekening*

LOUËT FEISSER Jan



01 *Inschrijvingsnummer*

39315-02

Nummer en dagtekening (dag en uur) van het depot

84670-02 18.01.2013 , 08.00

Datum inschrijving

22.01.2013 ,

02 *Vervaldatum*

18.01.2018

03 *Naam van de deposant*

Louët B.V.

04 *Adres (straat en nummer) van de deposant*

Kwinkweerd 139

05 *Postcode, plaats en land van de deposant*

7241 CW Lochem,
Nederland

08 *Afbeelding van de tekening of het model*

ZIE AFBEELDING(EN)

11 *Vermelding van het voortbrengsel gevolgd door de aanduiding van de klasse(n) en onderklasse(n)*

Spinnewiel (kl 15-06).

14 *Vermelding van de naam van de werkelijke ontwerper van de tekening*

LOUËT FEISSER Jan



01 *Inschrijvingsnummer*

39315-03

Nummer en dagtekening (dag en uur) van het depot

84670-03 18.01.2013 , 08.00

Datum inschrijving

22.01.2013 ,

02 *Vervaldatum*

18.01.2018

03 *Naam van de deposant*

Louët B.V.

04 *Adres (straat en nummer) van de deposant*

Kwinkweerd 139

05 *Postcode, plaats en land van de deposant*

7241 CW Lochem,
Nederland

08 *Afbeelding van de tekening of het model*

ZIE AFBEELDING(EN)

11 *Vermelding van het voortbrengsel gevolgd door de aanduiding van de klasse(n) en onderklasse(n)*

Kaardmolen (kl 15-06).

14 *Vermelding van de naam van de werkelijke ontwerper van de tekening*

LOUËT FEISSER Jan



01 *Inschrijvingsnummer*

39316-00

Nummer en dagtekening (dag en uur) van het depot

84672-00 28.12.2012 , 08.00

Datum inschrijving

17.01.2013 ,

02 *Vervaldatum*

28.12.2017

03 *Naam van de deposant*

Cornelis Willem Termeer

h.o.d.n. C.W. Termeer Partyhandel

04 *Adres (straat en nummer) van de deposant*

Dorpsstraat 10

05 *Postcode, plaats en land van de deposant*

5314 AE Bruchem,
Nederland

08 *Afbeelding van de tekening of het model*

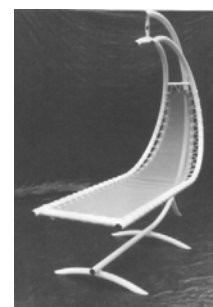
ZIE AFBEELDING(EN)

11 *Vermelding van het voortbrengsel gevolgd door de aanduiding van de klasse(n) en onderklasse(n)*

Ligstoel (kl 6-01).

14 *Vermelding van de naam van de werkelijke ontwerper van de tekening*

TER MEER Cornelis W.



01 *Inschrijvingsnummer*

39317-01

Nummer en dagtekening (dag en uur) van het depot

84693-01 18.12.2012 , 08.00

Datum inschrijving

28.01.2013 ,

02 *Vervaldatum*

18.12.2017

03 *Naam van de deposant*

Vandix Bvba

04 *Adres (straat en nummer) van de deposant*

Verhelststraat 9

05 *Postcode, plaats en land van de deposant*

8460 Oudenburg,
België

06 *Naam en adres van de gemachtigde of vermelding van het correspondentie-adres van de deposant*

MARCHAU Michel
Guido Gezellestraat 50
8020 Oostkamp
België.

08 *Afbeelding van de tekening of het model*

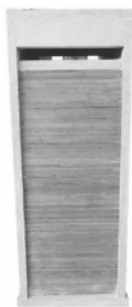
ZIE AFBEELDING(EN)

11 *Vermelding van het voortbrengsel gevolgd door de aanduiding van de klasse(n) en onderklasse(n)*

Brievbus (kl 25-03).

12 *Beschrijving van de kenmerkende eigenschappen van het nieuwe uiterlijk van het voortbrengsel; in voorkomend geval, vermelding van de onderdelen van de tekening of het model waarop de kleuren betrekking hebben*

Brievbus in natuursteen aan de voorzijde voorzien van een inzetpaneel in bamboehout.



- 01 *Inschrijvingsnummer*
39317-02

Nummer en dagtekening (dag en uur) van het depot

84693-02 18.12.2012 , 08.00

Datum inschrijving

28.01.2013 ,

- 02 *Vervaldatum*

18.12.2017

- 03 *Naam van de depositant*

Vandix Bvba

- 04 *Adres (straat en nummer) van de depositant*
Verhelststraat 9

- 05 *Postcode, plaats en land van de depositant*
8460 Oudenburg,
België

- 06 *Naam en adres van de gemachtigde of vermelding van het correspondentie-adres van de depositant*

MARCHAU Michel
Guido Gezellestraat 50
8020 Oostkamp
België.

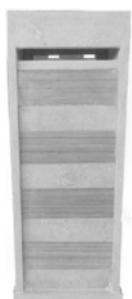
- 08 *Afbeelding van de tekening of het model*
ZIE AFBEELDING(EN)

- 11 *Vermelding van het voortbrengsel gevolgd door de aanduiding van de klasse(n) en onderklasse(n)*

Brievenbus (kl 25-03).

- 12 *Beschrijving van de kenmerkende eigenschappen van het nieuwe uiterlijk van het voortbrengsel; in voorkomend geval, vermelding van de onderdelen van de tekening of het model waarop de kleuren betrekking hebben*

Brievenbus in natuursteen aan de voorzijde voorzien van een inzetpaneel in bamboehout.



- 01 *Inschrijvingsnummer*
39317-03

Nummer en dagtekening (dag en uur) van het depot

84693-03 18.12.2012 , 08.00

Datum inschrijving

28.01.2013 ,

- 02 *Vervaldatum*

18.12.2017

- 03 *Naam van de depositant*

Vandix Bvba

- 04 *Adres (straat en nummer) van de depositant*
Verhelststraat 9

- 05 *Postcode, plaats en land van de depositant*
8460 Oudenburg,
België

- 06 *Naam en adres van de gemachtigde of vermelding van het correspondentie-adres van de depositant*

MARCHAU Michel
Guido Gezellestraat 50
8020 Oostkamp
België.

- 08 *Afbeelding van de tekening of het model*
ZIE AFBEELDING(EN)

- 11 *Vermelding van het voortbrengsel gevolgd door de aanduiding van de klasse(n) en onderklasse(n)*

Brievenbus (kl 25-03).

- 12 *Beschrijving van de kenmerkende eigenschappen van het nieuwe uiterlijk van het voortbrengsel; in voorkomend geval, vermelding van de onderdelen van de tekening of het model waarop de kleuren betrekking hebben*

Brievenbus in natuursteen aan de voorzijde voorzien van een inzetpaneel in bamboehout.



- 01 *Inschrijvingsnummer*
39318-00

Nummer en dagtekening (dag en uur) van het depot

84698-00 19.12.2012 , 08.00

Datum inschrijving

29.01.2013 ,

- 02 *Vervaldatum*

19.12.2017

- 03 *Naam van de depositant*

Johannes van Veen

- 04 *Adres (straat en nummer) van de depositant*
Beb Vuykstraat 4

- 05 *Postcode, plaats en land van de depositant*
3207 WC Spijkensisse,
Nederland

- 08 *Afbeelding van de tekening of het model*
ZIE AFBEELDING(EN)

- 11 *Vermelding van het voortbrengsel gevolgd door de aanduiding van de klasse(n) en onderklasse(n)*

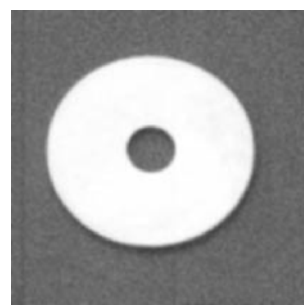
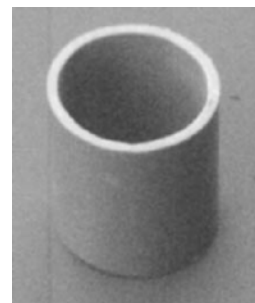
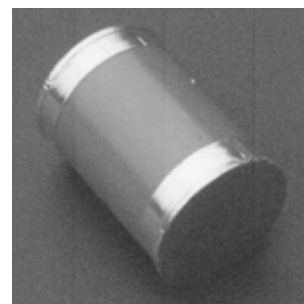
Visgerei (kl 22-05).

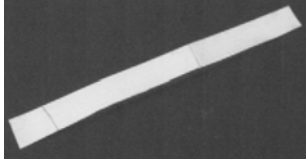
- 12 *Beschrijving van de kenmerkende eigenschappen van het nieuwe uiterlijk van het voortbrengsel; in voorkomend geval, vermelding van de onderdelen van de tekening of het model waarop de kleuren betrekking hebben*

Cilinder-ringen-metaal kogel-tape.

- 14 *Vermelding van de naam van de werkelijke ontwerper van de tekening*

VAN VEEN John





#@mmpp 1649



Rubriek III Rubrique III

Beneluxdepots ingeschreven overeenkomstig artikel 3.11 van het Benelux-verdrag inzake de intellectuele eigendom waarvan door de deposant opschorting van de publicatie van de inschrijving werd gevraagd.

- 01 Volgnummer van de inschrijving alsmede nummer en dagtekening (dag, uur en minuut) van het depot, datum van inschrijving;
- 02 Datum waarop de geldigheidsduur van de inschrijving verstrijkt;
- 03 Naam van de deposant;
- 04 Adres (straat);
- 05 Plaats en land;
- 06 In voorkomend geval, naam en adres van de gemachtigde of, in voorkomend geval, vermelding van het correspondentie-adres van de deposant;
- 08 Afbeelding(en) van de tekening of het model;
- 09 In voorkomend geval, vermelding van de kleur(en);
- 10 in voorkomend geval, nadere omschrijving van de onder code 09 genoemde kleur(en);
- 11 Vermelding van het voortbrengsel alsmede klasse(n) en onderklasse(n) aanduiding;
- 12 In voorkomend geval, vermelding van de kenmerkende eigenschappen van de tekening of het model;
- 13 In voorkomend geval, vermelding van het recht van voorrang als bedoeld in artikel 4 van het Verdrag van Parijs tot bescherming van de Industriële Eigendom;
- 14 In voorkomend geval, vermelding van de naam van de werkelijke ontwerper van de tekening of het model;
- 15 Vermelding van de termijn waarvoor opschorting van de publicatie werd gevraagd.

Dépôts Benelux enregistrés conformément aux dispositions de l'article 3.11 de la Convention Benelux en matière de propriété intellectuelle pour lesquels le déposant avait demandé l'ajournement de la publication.

- 01 Numéro d'ordre de l'enregistrement ainsi que le numéro et la date (jour, heure et minute) du dépôt, la date d'enregistrement;
- 02 Date d'échéance de la durée de protection de l'enregistrement;
- 03 Nom du déposant;
- 04 Adresse (rue);
- 05 Localité et pays;
- 06 Le cas échéant, le nom et l'adresse du mandataire ou, le cas échéant, l'indication de l'adresse postale du déposant;
- 08 Reproduction(s) du dessin ou du modèle;
- 09 Le cas échéant, l'indication de la (des) couleur(s);
- 10 Le cas échéant, la description de la (des) couleur(s) mentionnée(s) au code 09;
- 11 Indication du produit ainsi que l'indication de la (des) classe(s) et de la (des) sous-classe(s);
- 12 Le cas échéant, l'indication des éléments caractéristiques du dessin ou du modèle;
- 13 Le cas échéant, l'indication du droit de priorité tel que visé à l'article 4 de la Convention de Paris pour la protection de la Propriété Industrielle;
- 14 Le cas échéant, l'indication du nom du véritable créateur du dessin ou du modèle;
- 15 Indication de la période d'ajournement de la publication.



01 *Inschrijvingsnummer*
38985-00

Nummer en dagtekening (dag en uur) van het depot

84363-00 09.03.2012 , 15.00

Datum inschrijving

23.04.2012 ,

02 *Vervaldatum*

09.03.2017

03 *Naam van de deposant*

Gesonic Laboratories BV

04 *Adres (straat en nummer) van de deposant*

Smederij 3, K02

05 *Postcode, plaats en land van de deposant*

2211 SM Noordwijkerhout,
Nederland

08 *Afbeelding van de tekening of het model*

ZIE AFBEELDING(EN)

11 *Vermelding van het voortbrengsel gevolgd door de aanduiding van de klasse(n) en onderklasse(n)*

Robot scanner (10-05; 12-13).

12 *Beschrijving van de kenmerkende eigenschappen van het nieuwe uiterlijk van het voortbrengsel; in voorkomend geval, vermelding van de onderdelen van de tekening of het model waarop de kleuren betrekking hebben*

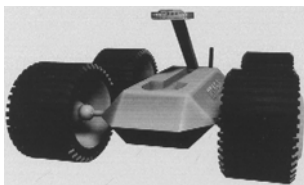
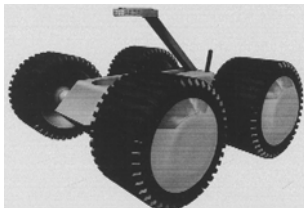
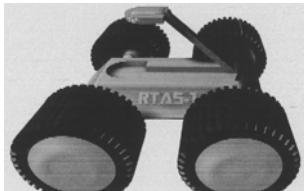
Het model kenmerk zich in het volgende: 4-wiel aangedreven; kevlar behuizing; bovenkant behuizing is voorzien van verzonken ruimte voor de scankop.

14 *Vermelding van de naam van de werkelijke ontwerper van de tekening*

GIJSBERT Gerla Karel Pieter

15 *Vermelding van de uiterlijke opschortingsdatum van de publicatie*

09.03.2013



Nummer en dagtekening (dag en uur) van het depot

84364-00 02.05.2012 , 08.00

Datum inschrijving

30.08.2012 ,

02 *Vervaldatum*

02.05.2017

03 *Naam van de deposant*

Ton Leenders

04 *Adres (straat en nummer) van de deposant*

Bernadettestraat 38

05 *Postcode, plaats en land van de deposant*

5738 AZ Mariahout,
Nederland

08 *Afbeelding van de tekening of het model*

ZIE AFBEELDING(EN)

11 *Vermelding van het voortbrengsel gevolgd door de aanduiding van de klasse(n) en onderklasse(n)*

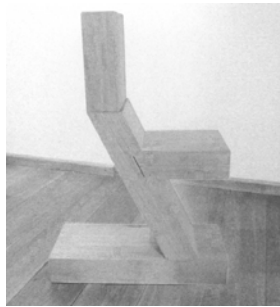
Zitmeubel (kl 6-01).

14 *Vermelding van de naam van de werkelijke ontwerper van de tekening*

LEENDERS Ton

15 *Vermelding van de uiterlijke opschortingsdatum van de publicatie*

01.03.2013



#@mmp 64

01 *Inschrijvingsnummer*
39149-00



Rubriek VII Rubrique VII

Vernieuwingen van de overeenkomstig artikel 3.11 van het Benelux-verdrag inzake de intellectuele eigendom ingeschreven Beneluxdepots (artikel 3.14 van het Benelux-verdrag inzake de intellectuele eigendom).

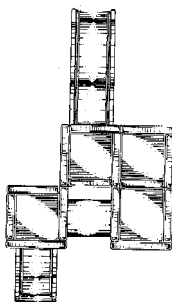
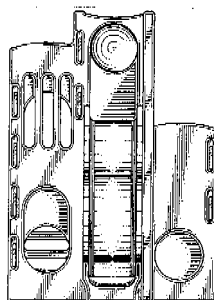
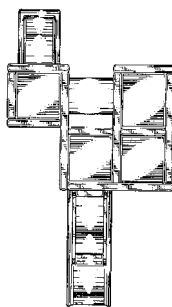
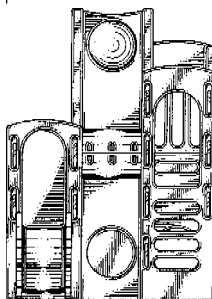
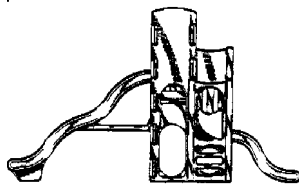
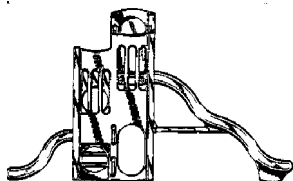
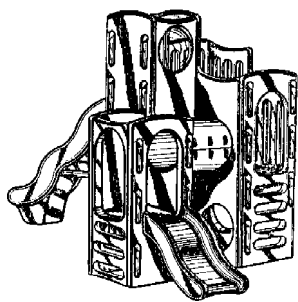
- 01 Volgnummer van de inschrijving alsmede nummer en dagtekening (dag, uur en minuut) van het depot, datum van inschrijving;
- 02 Datum waarop de geldigheidsduur van de inschrijving verstrijkt;
- 03 Naam van de deposant;
- 04 Adres (straat);
- 05 Plaats en land;
- 06 In voorkomend geval, naam en adres van de gemachtigde of, in voorkomend geval, vermelding van het correspondentie-adres van de deposant;
- 08 Afbeelding(en) van de tekening of het model;
- 09 In voorkomend geval, vermelding van de kleur(en);
- 10 in voorkomend geval, nadere omschrijving van de onder code 09 genoemde kleur(en);
- 11 Vermelding van het voortbrengsel alsmede klasse(n) en onderklassen) aanduiding;
- 12 In voorkomend geval, vermelding van de kenmerkende eigenschappen van de tekening of het model;
- 13 In voorkomend geval, vermelding van het recht van voorrang als bedoeld in artikel 4 van het Verdrag van Parijs tot bescherming van de Industriële Eigendom;
- 14 In voorkomend geval, vermelding van de naam van de werkelijke ontwerper van de tekening of het model;
- 18 Datum van verzoek tot vernieuwing.

Renouvellements de dépôts Benelux enregistrés conformément à l'article 3.11 de la Convention Benelux en matière de propriété intellectuelle (article 3.14 de la Convention Benelux en matière de propriété intellectuelle).

- 01 Numéro d'ordre de l'enregistrement ainsi que le numéro et la date (jour, heure et minute) du dépôt, la date d'enregistrement;
- 02 Date d'échéance de la durée de protection de l'enregistrement;
- 03 Nom du déposant;
- 04 Adresse (rue);
- 05 Localité et pays;
- 06 Le cas échéant, le nom et l'adresse du mandataire ou, le cas échéant, l'indication de l'adresse postale du déposant;
- 08 Reproduction(s) du dessin ou du modèle;
- 09 Le cas échéant, l'indication de la (des) couleur(s);
- 10 Le cas échéant, la description de la (des) couleur(s) mentionnée(s) au code 09;
- 11 Indication du produit ainsi que l'indication de la (des) classe(s) et de la (des) sous-classe(s);
- 12 Le cas échéant, l'indication des éléments caractéristiques du dessin ou du modèle;
- 13 Le cas échéant, l'indication du droit de priorité tel que visé à l'article 4 de la Convention de Paris pour la protection de la Propriété Industrielle;
- 14 Le cas échéant, l'indication du nom du véritable créateur du dessin ou du modèle;
- 18 Date de la requête de renouvellement.

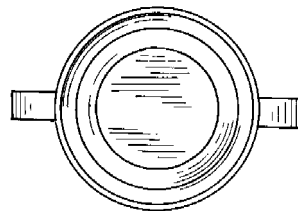
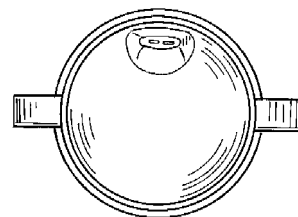
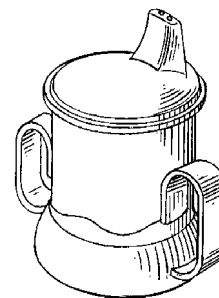


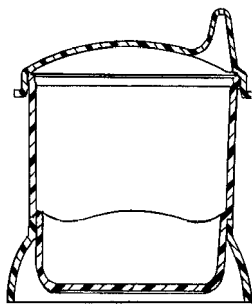
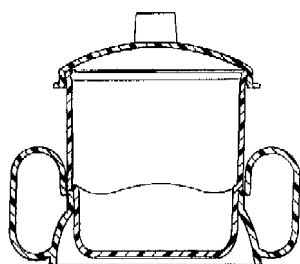
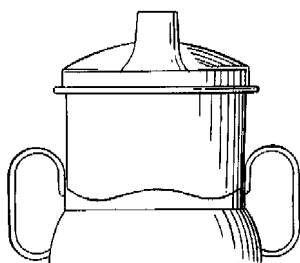
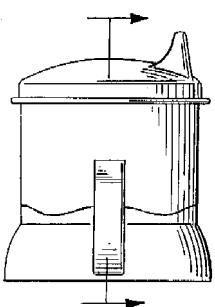
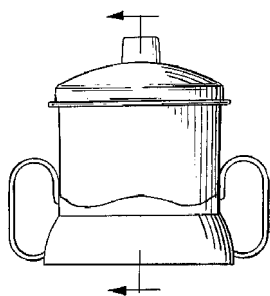
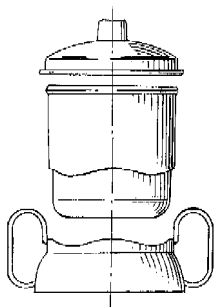
- 01 *Inschrijvingsnummer*
23299-00
Nummer en dagtekening (dag en uur) van het depot
68439-00 10.02.1993 , 23.59
- 02 *Vervaldatum*
10.02.2018
- 03 *Naam van de deposant*
The Little Tikes Company, een corporation opgericht en bestaande onder de wetten van de staat Ohio
- 04 *Adres (straat en nummer) van de deposant*
2180 Barlow Road
- 05 *Postcode, plaats en land van de deposant*
Hudson - Staat Ohio 44236, Ver.St.v.Am
- 06 *Naam en adres van de gemachtigde of vermelding van het correspondentie-adres van de deposant*
OFFICE PARETTE (FRED MAES)
Avenue Gabrielle Petit 2
B-7940 Brugelette
België.
- 08 *Afbeelding van de tekening of het model*
ZIE AFBEELDING(EN)
- 11 *Vermelding van het voortbrengsel gevolgd door de aanduiding van de klasse(n) en onderklasse(n)*
Speelrek (kl 21-01, 02).
- 13 *Recht van voorrang als bedoeld in artikel 4 van het verdrag van Parijs tot bescherming van de Industriële Eigendom*
Ver.St.v.Am., dd. 01 09 1992, nr. 07937669, Kevin R. Aker. Thomas, E. Fisch, Jr.
- 14 *Vermelding van de naam van de werkelijke ontwerper van de tekening*
Kevin R. Aker & Thomas E. Fish, Jr.
- 18 *Dagtekening van de aanvraag van de vernieuwing*
22.01.2013



- 01 *Numéro d'enregistrement*
23527-01
Numéro, date et heure du dépôt
68402-01 01.02.1993 , 11.00
- 02 *Date d'échéance*
01.02.2018
- 03 *Nom du déposant*
Dart Industries Inc., Delaware corporation

- 04 *Adresse (rue et numéro) du déposant*
1717 Deerfield Road
- 05 *Code postal, localité et pays du déposant*
Deerfield - Illinois 60015, Etats-Unis d'Amérique
- 06 *Nom et adresse du mandataire ou indication de l'adresse postale du déposant*
GEVERS
Holidaystraat 5
B-1831 Diegem
Belgique.
- 08 *Reproduction du dessin ou modèle*
VOIR REPRODUCTION(S)
- 11 *Indication du produit suivi de la (des) classe(s) et de la (des) sous-classe(s)*
Gobelet (cl. 7-01).
- 13 *Droit de priorité visé à l'article 4 de la Convention de Paris pour la protection de la Propriété Industrielle*
Etats-Unis d'Amérique, le 20 08 1992, no 932,858, Victor J.J. Cautereels, Ian Ferris et Brian L. Aiken.
- 14 *Indication du nom du véritable créateur du dessin ou modèle*
Victor J.J. Cautereels, Ian Ferris et Brian L. Aiken
- 15 *Indication de l'ultime date pour l'ajournement de la publication*
20.08.1993
- 18 *Date de réception de la requête du renouvellement*
21.01.2013





01 *Numéro d'enregistrement*

23527-02

Numéro, date et heure du dépôt
68402-02 01.02.1993 , 11.00

02 *Date d'échéance*

01.02.2018

03 *Nom du déposant*

Dart Industries Inc., Delaware corporation

04 *Adresse (rue et numéro) du déposant*

1717 Deerfield Road

05 *Code postal, localité et pays du déposant*

Deerfield - Illinois 60015,
Etats-Unis d'Amérique

06 *Nom et adresse du mandataire ou indication*

de l'adresse postale du déposant

GEVERS
Holidaystraat 5
B-1831 Diegem
Belgique.

08 *Reproduction du dessin ou modèle*

VOIR REPRODUCTION(S)

11 *Indication du produit suivi de la (des) classe(s) et de la (des) sous-classe(s)*

Biberon (cl. 7-01).

13 *Droit de priorité visé à l'article 4 de la Convention de Paris pour la protection de la Propriété Industrielle*

Etats-Unis d'Amérique, le 04 09 1992,
no 940,706, Victor J.J.Cautereels.

14 *Indication du nom du véritable créateur du dessin ou modèle*

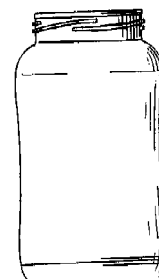
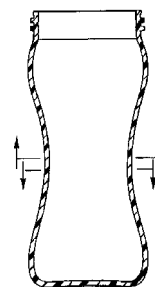
Victor J.J. Cautereels

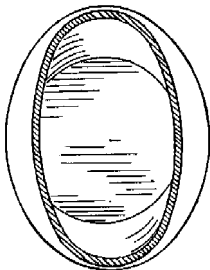
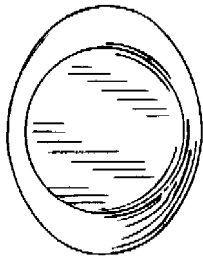
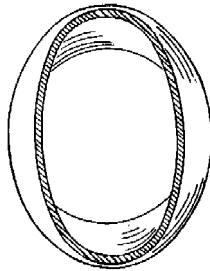
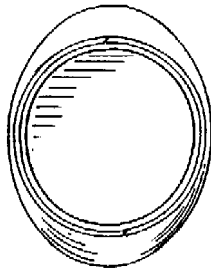
15 *Indication de l'ultime date pour l'ajournement de la publication*

20.08.1993

18 *Date de réception de la requête du renouvellement*

21.01.2013





01 Numéro d'enregistrement
23527-03

Numéro, date et heure du dépôt
68402-03 01.02.1993, 11.00

02 Date d'échéance
01.02.2018

03 Nom du déposant
Dart Industries Inc., Delaware
corporation

04 Adresse (rue et numéro) du déposant
1717 Deerfield Road

05 Code postal, localité et pays du déposant
Deerfield - Illinois 60015,
Etats-Unis d'Amérique

06 Nom et adresse du mandataire ou indication
de l'adresse postale du déposant

GEVERS
Holidaystraat 5
B-1831 Diegem
Belgique.

08 Reproduction du dessin ou modèle
VOIR REPRODUCTION(S)

11 Indication du produit suivi de la (des)
classe(s) et de la (des) sous-classe(s)
Gobelet (cl. 7-01).

13 Droit de priorité visé à l'article 4 de la Con-
vention de Paris pour la protection de la Pro-
priété Industrielle

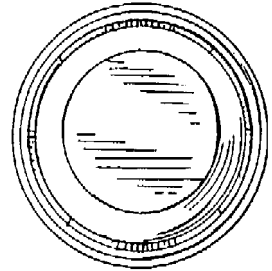
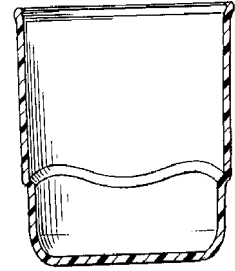
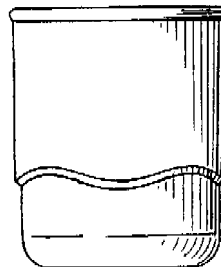
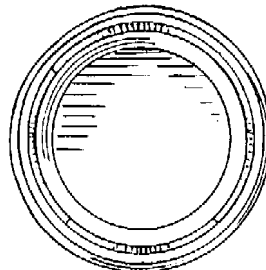
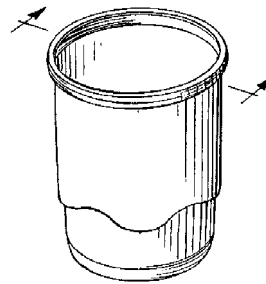
Etats-Unis d'Amérique, le 20 08 1992,
no 932,841, Victor J.J. Cautereels et Ian
Ferris.

14 Indication du nom du véritable créateur du
dessin ou modèle

Victor J.J. Cautereels et Ian Ferris

15 Indication de l'ultime date pour l'ajourne-
ment de la publication
20.08.1993

18 Date de réception de la requête du renouvel-
lement
21.01.2013



01 Numéro d'enregistrement
23527-04

Numéro, date et heure du dépôt
68402-04 01.02.1993, 11.00

02 Date d'échéance
01.02.2018

03 Nom du déposant
Dart Industries Inc., Delaware
corporation

04 Adresse (rue et numéro) du déposant
1717 Deerfield Road

05 Code postal, localité et pays du déposant
Deerfield - Illinois 60015,
Etats-Unis d'Amérique

06 Nom et adresse du mandataire ou indication
de l'adresse postale du déposant

GEVERS
Holidaystraat 5
B-1831 Diegem
Belgique.

08 Reproduction du dessin ou modèle
VOIR REPRODUCTION(S)

11 Indication du produit suivi de la (des)
classe(s) et de la (des) sous-classe(s)
Gobelet (cl. 7-01).

13 Droit de priorité visé à l'article 4 de la Con-
vention de Paris pour la protection de la Pro-
priété Industrielle

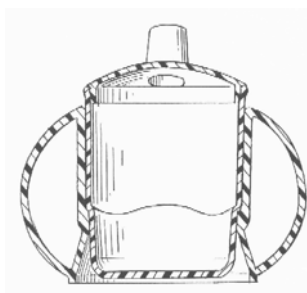
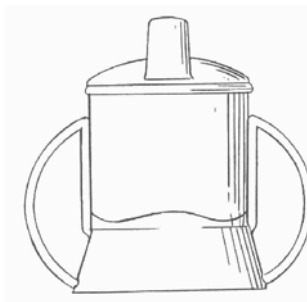
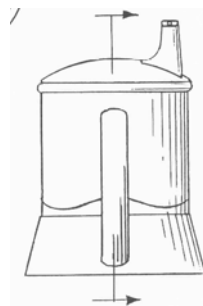
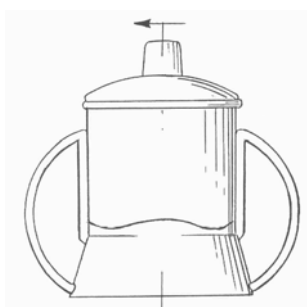
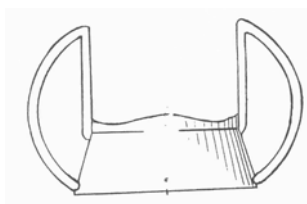
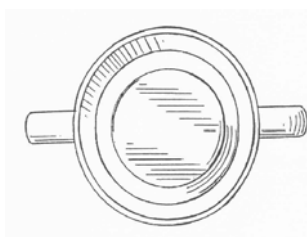
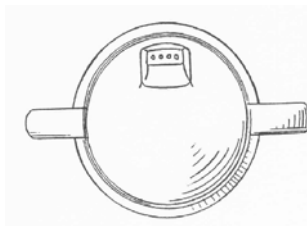
Etats-Unis d'Amérique, le 20 08 1992,
no 932,859, Victor J.J. Cautereels et Ian
Ferris.

14 Indication du nom du véritable créateur du
dessin ou modèle

Victor J.J. Cautereels et Ian Ferris

15 Indication de l'ultime date pour l'ajourne-
ment de la publication
20.08.1993

18 Date de réception de la requête du renouvel-
lement
21.01.2013



01 Numéro d'enregistrement
23527-05

Numéro, date et heure du dépôt
68402-05 01.02.1993, 11.00

02 Date d'échéance
01.02.2018

03 Nom du déposant
Dart Industries Inc., Delaware corporation

04 Adresse (rue et numéro) du déposant
1717 Deerfield Road

05 Code postal, localité et pays du déposant
Deerfield - Illinois 60015,
Etats-Unis d'Amérique

06 Nom et adresse du mandataire ou indication
de l'adresse postale du déposant
GEVERS
Holidaystraat 5

B-1831 Diegem
Belgique.

08 Reproduction du dessin ou modèle
VOIR REPRODUCTION(S)

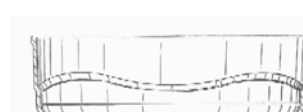
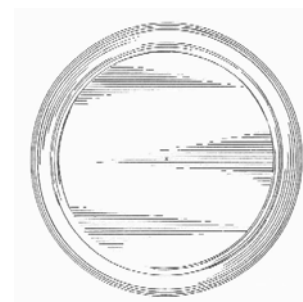
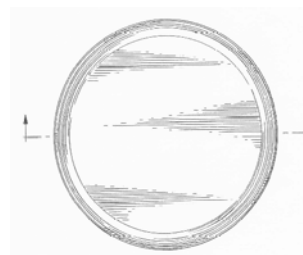
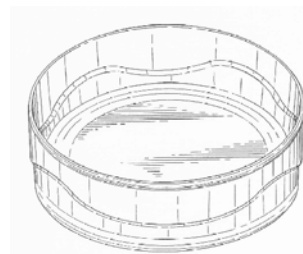
11 Indication du produit suivi de la (des)
classe(s) et de la (des) sous-classe(s)
Bol (cl. 7-01).

13 Droit de priorité visé à l'article 4 de la Convention de Paris pour la protection de la Propriété Industrielle
Etats-Unis d'Amérique, le 21 08 1992,
no 934,076, Victor J.J. Cautereels et Ian Ferris.

14 Indication du nom du véritable créateur du dessin ou modèle
Victor J.J. Cautereels et Ian Ferris

15 Indication de l'ultime date pour l'ajournement de la publication
20.08.1993

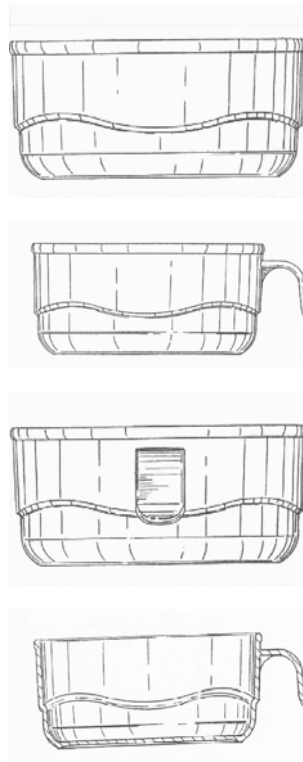
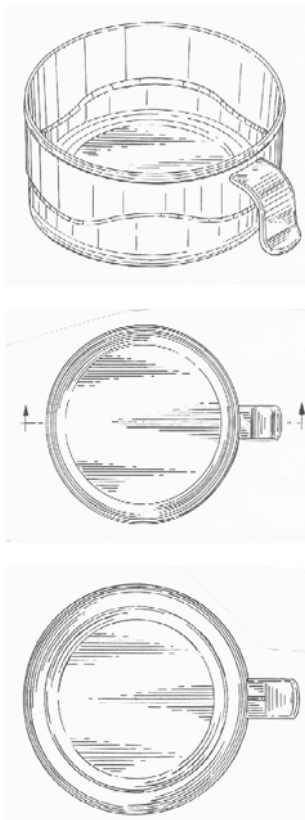
18 Date de réception de la requête du renouvellement
21.01.2013



01 Numéro d'enregistrement
23527-06

Numéro, date et heure du dépôt
68402-06 01.02.1993, 11.00

- 02 Date d'échéance
01.02.2018
- 03 Nom du déposant
Dart Industries Inc., Delaware corporation
- 04 Adresse (rue et numéro) du déposant
1717 Deerfield Road
- 05 Code postal, localité et pays du déposant
Deerfield - Illinois 60015, Etats-Unis d'Amérique
- 06 Nom et adresse du mandataire ou indication de l'adresse postale du déposant
GEVERS
Holidaystraat 5
B-1831 Diegem
Belgique.
- 08 Reproduction du dessin ou modèle
VOIR REPRODUCTION(S)
- 11 Indication du produit suivi de la (des) classe(s) et de la (des) sous-classe(s)
Bol (cl. 7-01).
- 13 Droit de priorité visé à l'article 4 de la Convention de Paris pour la protection de la Propriété Industrielle
Etats-Unis d'Amérique, le 21 08 1992, no 934,076, Victor J.J. Cautereels et Ian Ferris.
- 14 Indication du nom du véritable créateur du dessin ou modèle
Victor J.J. Cautereels et Ian Ferris
- 15 Indication de l'ultime date pour l'ajournement de la publication
20.08.1993
- 18 Date de réception de la requête du renouvellement
21.01.2013

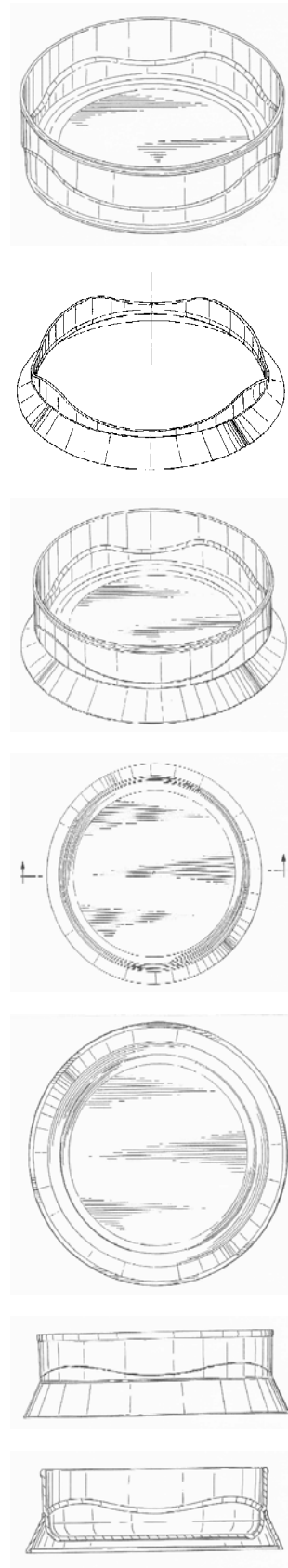


- 01 Numéro d'enregistrement
23527-07

Numéro, date et heure du dépôt
68402-07 01.02.1993, 11.00

- 02 Date d'échéance
01.02.2018
- 03 Nom du déposant
Dart Industries Inc., Delaware corporation
- 04 Adresse (rue et numéro) du déposant
1717 Deerfield Road
- 05 Code postal, localité et pays du déposant
Deerfield - Illinois 60015, Etats-Unis d'Amérique
- 06 Nom et adresse du mandataire ou indication de l'adresse postale du déposant
GEVERS
Holidaystraat 5
B-1831 Diegem
Belgique.
- 08 Reproduction du dessin ou modèle
VOIR REPRODUCTION(S)
- 11 Indication du produit suivi de la (des) classe(s) et de la (des) sous-classe(s)
Bol (cl. 7-01).
- 13 Droit de priorité visé à l'article 4 de la Convention de Paris pour la protection de la Propriété Industrielle
Etats-Unis d'Amérique, le 21 08 1992, no 934,075, Victor J.J. Cautereels et Ian Ferris.
- 14 Indication du nom du véritable créateur du dessin ou modèle
Victor J.J. Cautereels et Ian Ferris
- 15 Indication de l'ultime date pour l'ajournement de la publication
20.08.1993

- 18 Date de réception de la requête du renouvellement
21.01.2013



- 01 Numéro d'enregistrement
23532-01

Numéro, date et heure du dépôt
05357-01 04.02.1993 , 16.00

- 02 Date d'échéance
04.02.2018
- 03 Nom du déposant
ETERNIT N.V.
- 04 Adresse (rue et numéro) du déposant
Kuijersstraat 1
- 05 Code postal, localité et pays du déposant
1880 Kapelle-op-den-Bos,
Belgique
- 06 Nom et adresse du mandataire ou indication
de l'adresse postale du déposant
Office Kirkpatrick S.A.
32, Avenue Wolfers
B-1310 La Hulpe
Belgique.
- 08 Reproduction du dessin ou modèle
VOIR REPRODUCTION(S)
- 11 Indication du produit suivi de la (des)
classe(s) et de la (des) sous-classe(s)
Ardoise (cl 25-01).
- 18 Date de réception de la requête du renouvel-
lement
01.02.2013

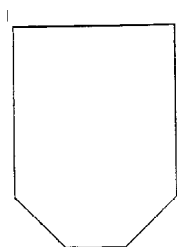


Fig. 1

- 01 Numéro d'enregistrement
23532-02

Numéro, date et heure du dépôt
05357-02 04.02.1993 , 16.00

- 02 Date d'échéance
04.02.2018
- 03 Nom du déposant
ETERNIT N.V.
- 04 Adresse (rue et numéro) du déposant
Kuijersstraat 1
- 05 Code postal, localité et pays du déposant
1880 Kapelle-op-den-Bos,
Belgique
- 06 Nom et adresse du mandataire ou indication
de l'adresse postale du déposant
Office Kirkpatrick S.A.
32, Avenue Wolfers
B-1310 La Hulpe
Belgique.
- 08 Reproduction du dessin ou modèle
VOIR REPRODUCTION(S)
- 11 Indication du produit suivi de la (des)
classe(s) et de la (des) sous-classe(s)
Recouvrement d'ardoises (cl 25-01).
- 12 Description des éléments caractéristiques de
l'aspect nouveau du produit; le cas échéant,

indication des parties du dessin ou modèle
auxquelles se rapportent les couleurs

Recouvrement d'ardoises
rectangulaires ou carrées, ayant deux
coins coupés, orientés vers le bas, les
ardoises étant posées avec des joint
fermés.

- 18 Date de réception de la requête du renouvel-
lement
01.02.2013

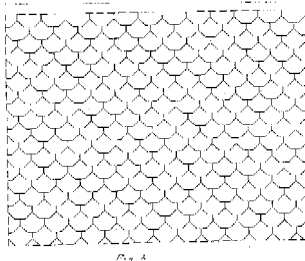


Fig. 2

- 01 Numéro d'enregistrement
23532-03

Numéro, date et heure du dépôt
05357-03 04.02.1993 , 16.00

- 02 Date d'échéance
04.02.2018
- 03 Nom du déposant
ETERNIT N.V.
- 04 Adresse (rue et numéro) du déposant
Kuijersstraat 1
- 05 Code postal, localité et pays du déposant
1880 Kapelle-op-den-Bos,
Belgique
- 06 Nom et adresse du mandataire ou indication
de l'adresse postale du déposant
Office Kirkpatrick S.A.
32, Avenue Wolfers
B-1310 La Hulpe
Belgique.
- 08 Reproduction du dessin ou modèle
VOIR REPRODUCTION(S)
- 11 Indication du produit suivi de la (des)
classe(s) et de la (des) sous-classe(s)
Recouvrement d'ardoises (cl 25-01).
- 12 Description des éléments caractéristiques de
l'aspect nouveau du produit; le cas échéant,
indication des parties du dessin ou modèle
auxquelles se rapportent les couleurs

Recouvrement d'ardoises
rectangulaires ou carrées, ayant deux
coins coupés, orientés vers le haut (dont
les coins coupés sont invisibles), les
ardoises étant posées avec des joints
fermés.

- 18 Date de réception de la requête du renouvel-
lement
01.02.2013

Recouvrement d'ardoises
rectangulaires ou carrées, ayant deux
coins coupés, orientés vers le bas, les
ardoises étant posées avec des joint
ouverts.

- 18 Date de réception de la requête du renouvel-
lement
01.02.2013

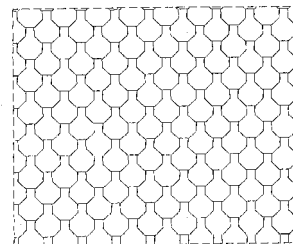


Fig. 3

- 01 Numéro d'enregistrement
23532-04

Numéro, date et heure du dépôt
05357-04 04.02.1993 , 16.00

- 02 Date d'échéance
04.02.2018
- 03 Nom du déposant
ETERNIT N.V.
- 04 Adresse (rue et numéro) du déposant
Kuijersstraat 1
- 05 Code postal, localité et pays du déposant
1880 Kapelle-op-den-Bos,
Belgique
- 06 Nom et adresse du mandataire ou indication
de l'adresse postale du déposant
Office Kirkpatrick S.A.
32, Avenue Wolfers
B-1310 La Hulpe
Belgique.
- 08 Reproduction du dessin ou modèle
VOIR REPRODUCTION(S)
- 11 Indication du produit suivi de la (des)
classe(s) et de la (des) sous-classe(s)
Recouvrement d'ardoises (cl 25-01).
- 12 Description des éléments caractéristiques de
l'aspect nouveau du produit; le cas échéant,
indication des parties du dessin ou modèle
auxquelles se rapportent les couleurs

Recouvrement d'ardoises
rectangulaires ou carrées, ayant deux
coins coupés, orientés vers le haut (dont
les coins coupés sont invisibles), les
ardoises étant posées avec des joints
fermés.

- 18 Date de réception de la requête du renouvel-
lement
01.02.2013

Recouvrement d'ardoises
rectangulaires ou carrées, ayant deux
coins coupés, orientés vers le bas, les
ardoises étant posées avec des joint
ouverts.

- 18 Date de réception de la requête du renouvel-
lement
01.02.2013

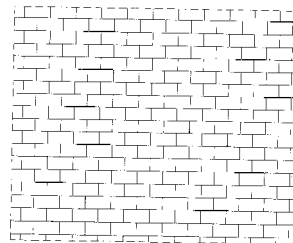
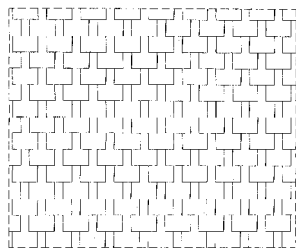


Fig. 4

- 01 Numéro d'enregistrement
23532-05

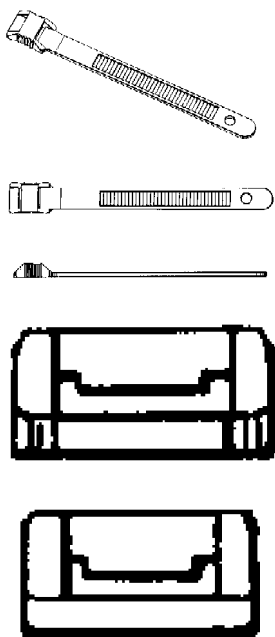
Numéro, date et heure du dépôt
05357-05 04.02.1993 , 16.00

- 02 *Date d'échéance*
04.02.2018
- 03 *Nom du déposant*
ETERNIT N.V.
- 04 *Adresse (rue et numéro) du déposant*
Kuiermansstraat 1
- 05 *Code postal, localité et pays du déposant*
1880 Kapelle-op-den-Bos,
Belgique
- 06 *Nom et adresse du mandataire ou indication de l'adresse postale du déposant*
Office Kirkpatrick S.A.
32, Avenue Wolfers
B-1310 La Hulpe
Belgique.
- 08 *Reproduction du dessin ou modèle*
VOIR REPRODUCTION(S)
- 11 *Indication du produit suivi de la (des) classe(s) et de la (des) sous-classe(s)*
Recouvrement d'ardoises (cl 25-01).
- 12 *Description des éléments caractéristiques de l'aspect nouveau du produit; le cas échéant, indication des parties du dessin ou modèle auxquelles se rapportent les couleurs*
Recouvrement d'ardoises rectangulaires ou carrées, ayant deux coins coupés, orientés vers le haut (dont les coins coupés sont invisibles), les ardoises étant posées avec des joints ouvets.
- 18 *Date de réception de la requête du renouvellement*
01.02.2013



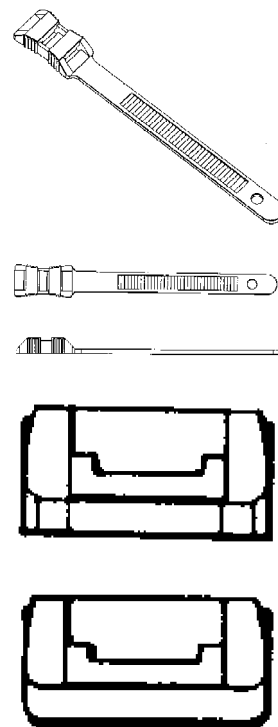
- 01 *Inschrijvingsnummer*
29109-01
Nummer en dagtekening (dag en uur) van het depot
73756-01 29.10.1997 , 23.59
- 02 *Vervaldatum*
29.10.2017
- 03 *Naam van de deposant*
Thomas & Betts International, Inc.,
Delaware corporation
- 04 *Adres (straat en nummer) van de deposant*
250 Lillard Drive
- 05 *Postcode, plaats en land van de deposant*
Sparks, Nevada 89431,
Ver.St.v.Am
- 06 *Naam en adres van de gemachtigde of vermelding van het correspondentie-adres van de deposant*
Noordzij Partners B.V.
Postbus 76842
1070 KC Amsterdam
Nederland.

- 08 *Afbeelding van de tekening of het model*
ZIE AFBEELDING(EN)
- 11 *Vermelding van het voortbrengsel gevolgd door de aanduiding van de klasse(n) en onderklasse(n)*
Kabelband (kl 8-08; 13-03).
- 14 *Vermelding van de naam van de werkelijke ontwerper van de tekening*
KHOKHAR Wasim
- 18 *Dagtekening van de aanvraag van de vernieuwing*
05.10.2012



- 01 *Inschrijvingsnummer*
29109-02
Nummer en dagtekening (dag en uur) van het depot
73756-02 29.10.1997 , 23.59
- 02 *Vervaldatum*
29.10.2017
- 03 *Naam van de deposant*
Thomas & Betts International, Inc.,
Delaware corporation
- 04 *Adres (straat en nummer) van de deposant*
250 Lillard Drive
- 05 *Postcode, plaats en land van de deposant*
Sparks, Nevada 89431,
Ver.St.v.Am
- 06 *Naam en adres van de gemachtigde of vermelding van het correspondentie-adres van de deposant*
Noordzij Partners B.V.
Postbus 76842
1070 KC Amsterdam
Nederland.
- 08 *Afbeelding van de tekening of het model*
ZIE AFBEELDING(EN)
- 11 *Vermelding van het voortbrengsel gevolgd door de aanduiding van de klasse(n) en onderklasse(n)*
Kabelband (kl 8-08; 13-03).

- 14 *Vermelding van de naam van de werkelijke ontwerper van de tekening*
KHOKHAR Wasim
- 18 *Dagtekening van de aanvraag van de vernieuwing*
05.10.2012

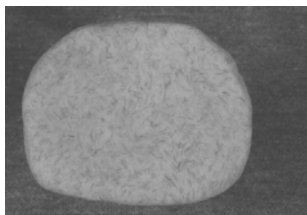


- 01 *Inschrijvingsnummer*
29402-00
Nummer en dagtekening (dag en uur) van het depot
73995-00 15.01.1998 , 23.59
- 02 *Vervaldatum*
15.01.2018
- 03 *Naam van de deposant*
Hasbro International, Inc.,
Delaware corporation
- 04 *Adres (straat en nummer) van de deposant*
1027 Newport Avenue
- 05 *Postcode, plaats en land van de deposant*
Pawtucket - Rhode Island 02862,
Ver.St.v.Am
- 06 *Naam en adres van de gemachtigde of vermelding van het correspondentie-adres van de deposant*
Novagraaf Nederland B.V.
Hoogoorddreef 5
1101 BA Amsterdam
Nederland.
- 08 *Afbeelding van de tekening of het model*
ZIE AFBEELDING(EN)
- 11 *Vermelding van het voortbrengsel gevolgd door de aanduiding van de klasse(n) en onderklasse(n)*
Speelgoed (kl 21-01).
- 12 *Beschrijving van de kenmerkende eigenschappen van het nieuwe uiterlijk van het voortbrengsel; in voorkomend geval, vermelding*

ding van de onderdelen van de tekening of het model waarop de kleuren betrekking hebben

De nieuwigheid van het model is gelegen in het patroon dat gecreëerd wordt door de contrast tonen van de tinten aangebracht in het product zoals getoond in de afbeeldingen.

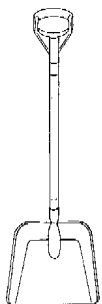
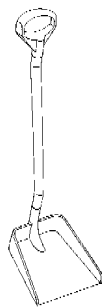
- 13 *Recht van voorrang als bedoeld in artikel 4 van het verdrag van Parijs tot bescherming van de Industriële Eigendom*
Groot-Brittannië, dd. 22 08 1997, nr. 2068548, Hasbro International, Inc.
- 18 *Dagtekening van de aanvraag van de vernieuwing*
28.12.2012



- 01 *Inschrijvingsnummer*
29412-00

Nummer en dagtekening (dag en uur) van het depot
74035-00 23.01.1998, 23.59

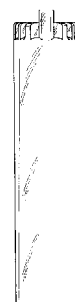
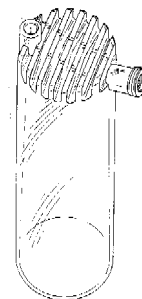
- 02 *Vervaldatum*
23.01.2018
- 03 *Naam van de deposant*
Vikan A/S
- 04 *Adres (straat en nummer) van de deposant*
Frisenborgvej, Postbox 45,
- 05 *Postcode, plaats en land van de deposant*
DK-7800 Skive,
Denemarken
- 06 *Naam en adres van de gemachtigde of vermelding van het correspondentie-adres van de deposant*
VEREENIGDE
Johan de Wittlaan 7
2517 JR Den Haag
Nederland.
- 08 *Afbeelding van de tekening of het model*
ZIE AFBEELDING(EN)
- 11 *Vermelding van het voortbrengsel gevolgd door de aanduiding van de klasse(n) en onderklasse(n)*
Schop (kl 8-01).
- 13 *Recht van voorrang als bedoeld in artikel 4 van het verdrag van Parijs tot bescherming van de Industriële Eigendom*
Denemarken, dd. 12 08 1997, nr. MA 0818/97, Vikon A/S.
- 14 *Vermelding van de naam van de werkelijke ontwerper van de tekening*
TOFT Poul
- 18 *Dagtekening van de aanvraag van de vernieuwing*
11.01.2013

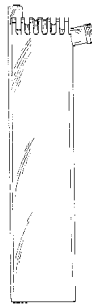
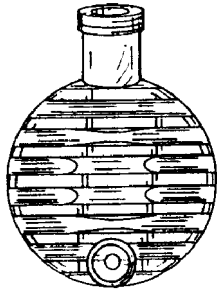


- 01 *Inschrijvingsnummer*
29473-00

Nummer en dagtekening (dag en uur) van het depot
74055-00 29.01.1998, 23.59

- 02 *Vervaldatum*
29.01.2018
- 03 *Naam van de deposant*
Acist Medical Systems, Inc., Minnesota Corp.
- 04 *Adres (straat en nummer) van de deposant*
10250 Valley View Road, Suite 117
- 05 *Postcode, plaats en land van de deposant*
Eden Prairie, Minnesota 55344,
Ver.St.v.Am
- 06 *Naam en adres van de gemachtigde of vermelding van het correspondentie-adres van de deposant*
VEREENIGDE
Johan de Wittlaan 7
2517 JR Den Haag
Nederland.
- 08 *Afbeelding van de tekening of het model*
ZIE AFBEELDING(EN)
- 11 *Vermelding van het voortbrengsel gevolgd door de aanduiding van de klasse(n) en onderklasse(n)*
Spuut (kl 24-02).
- 13 *Recht van voorrang als bedoeld in artikel 4 van het verdrag van Parijs tot bescherming van de Industriële Eigendom*
Ver.St.v.Am., dd. 29 07 1997, nr. 29/074195, DUCHON Douglas J.; PAULSON Thomas; WILSON Robert F.; LIU Jiyan.
- 14 *Vermelding van de naam van de werkelijke ontwerper van de tekening*
DUCHON Douglas J.; PAULSON Thomas; WILSON Robert F.; LIU Jiyan
- 18 *Dagtekening van de aanvraag van de vernieuwing*
11.01.2013





01 Numéro d'enregistrement
29474-03

Numéro, date et heure du dépôt
74067-03 03.02.1998, 11.10

02 Date d'échéance
03.02.2018

03 Nom du déposant
Dart Industries Inc.,
Delaware corporation

04 Adresse (rue et numéro) du déposant
14901 S. Orange Blossom Trail

05 Code postal, localité et pays du déposant
Orlando, Florida 32837,
Etats-Unis d'Amérique

06 Nom et adresse du mandataire ou indication
de l'adresse postale du déposant

GEVERS
Holidaystraat 5
B-1831 Diegem
Belgique.

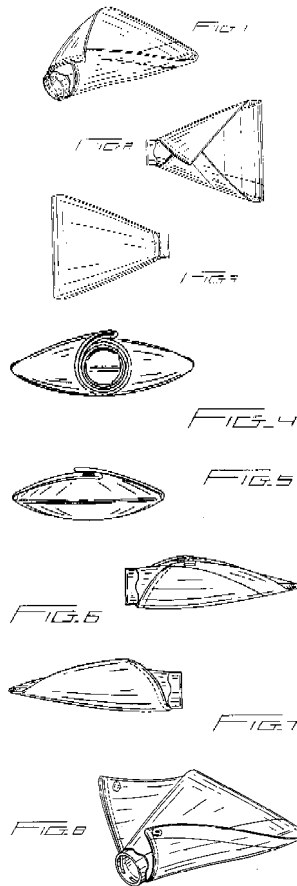
08 Reproduction du dessin ou modèle
VOIR REPRODUCTION(S)

11 Indication du produit suivi de la (des)
classe(s) et de la (des) sous-classe(s)
Poche à pâte (cl 7-04, 07).

13 Droit de priorité visé à l'article 4 de la Con-
vention de Paris pour la protection de la Pro-
priété Industrielle
Etats-Unis d'Amérique, le 22 08 1997,
no. 29/075,783, WALLAYS Nele.

14 Indication du nom du véritable créateur du
dessin ou modèle
WALLAYS Nele

18 Date de réception de la requête du renouvel-
lement
21.01.2013



01 Numéro d'enregistrement
29474-04

Numéro, date et heure du dépôt
74067-04 03.02.1998, 11.10

02 Date d'échéance
03.02.2018

03 Nom du déposant
Dart Industries Inc.,
Delaware corporation

04 Adresse (rue et numéro) du déposant
14901 S. Orange Blossom Trail

05 Code postal, localité et pays du déposant
Orlando, Florida 32837,
Etats-Unis d'Amérique

06 Nom et adresse du mandataire ou indication
de l'adresse postale du déposant

GEVERS
Holidaystraat 5
B-1831 Diegem
Belgique.

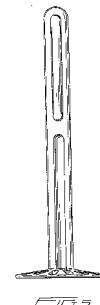
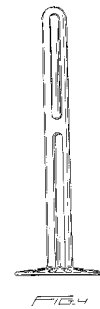
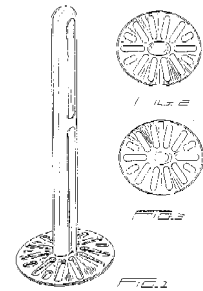
08 Reproduction du dessin ou modèle
VOIR REPRODUCTION(S)

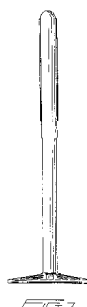
11 Indication du produit suivi de la (des)
classe(s) et de la (des) sous-classe(s)
Presse-purée (cl 7-04).

13 Droit de priorité visé à l'article 4 de la Con-
vention de Paris pour la protection de la Pro-
priété Industrielle
Etats-Unis d'Amérique, le 22 08 1997,
no. 29/075,782, LILLELUND Stig;
HEIBERG Jakob.

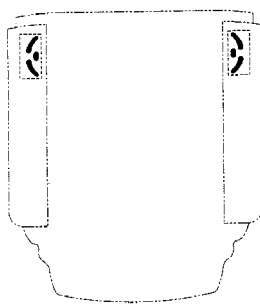
14 Indication du nom du véritable créateur du
dessin ou modèle
LILLELUND Stig; HEIBERG Jakob

18 Date de réception de la requête du renouvel-
lement
21.01.2013

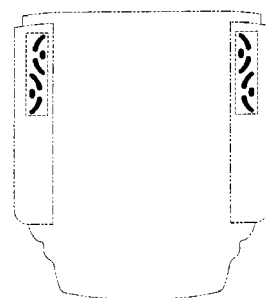




- 01 *Numéro d'enregistrement*
29479-01
Numéro, date et heure du dépôt
74101-01 10.02.1998 , 14.00
- 02 *Date d'échéance*
10.02.2018
- 03 *Nom du déposant*
The Procter & Gamble Company,
Ohio corporation
- 04 *Adresse (rue et numéro) du déposant*
One Procter & Gamble Plaza
- 05 *Code postal, localité et pays du déposant*
Cincinnati - Ohio 45202,
Etats-Unis d'Amérique
- 06 *Nom et adresse du mandataire ou indication de l'adresse postale du déposant*
GEVERS
Holidaystraat 5
B-1831 Diegem
Belgique.
- 08 *Reproduction du dessin ou modèle*
VOIR REPRODUCTION(S)
- 11 *Indication du produit suivi de la (des) classe(s) et de la (des) sous-classe(s)*
Moyen de fermeture pour article textile (cl 2-07).
- 13 *Droit de priorité visé à l'article 4 de la Convention de Paris pour la protection de la Propriété Industrielle*
Etats-Unis d'Amérique, le 11 08 1997, no. 29/075.013, WITSKEN Dale Robert.
- 14 *Indication du nom du véritable créateur du dessin ou modèle*
WITSKEN Dale Robert
- 18 *Date de réception de la requête du renouvellement*
28.01.2013

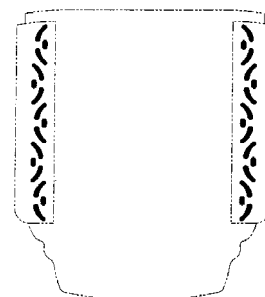


- 01 *Numéro d'enregistrement*
29479-02
Numéro, date et heure du dépôt
74101-02 10.02.1998 , 14.00
- 02 *Date d'échéance*
10.02.2018
- 03 *Nom du déposant*
The Procter & Gamble Company,
Ohio corporation
- 04 *Adresse (rue et numéro) du déposant*
One Procter & Gamble Plaza
- 05 *Code postal, localité et pays du déposant*
Cincinnati - Ohio 45202,
Etats-Unis d'Amérique
- 06 *Nom et adresse du mandataire ou indication de l'adresse postale du déposant*
GEVERS
Holidaystraat 5
B-1831 Diegem
Belgique.
- 08 *Reproduction du dessin ou modèle*
VOIR REPRODUCTION(S)
- 11 *Indication du produit suivi de la (des) classe(s) et de la (des) sous-classe(s)*
Moyen de fermeture pour article textile (cl 2-07).
- 13 *Droit de priorité visé à l'article 4 de la Convention de Paris pour la protection de la Propriété Industrielle*
Etats-Unis d'Amérique, le 11 08 1997, no. 29/075.013, WITSKEN Dale Robert.
- 14 *Indication du nom du véritable créateur du dessin ou modèle*
WITSKEN Dale Robert
- 18 *Date de réception de la requête du renouvellement*
28.01.2013



- 01 *Numéro d'enregistrement*
29479-03

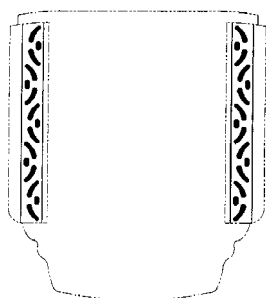
- Numéro, date et heure du dépôt*
74101-03 10.02.1998 , 14.00
- 02 *Date d'échéance*
10.02.2018
- 03 *Nom du déposant*
The Procter & Gamble Company,
Ohio corporation
- 04 *Adresse (rue et numéro) du déposant*
One Procter & Gamble Plaza
- 05 *Code postal, localité et pays du déposant*
Cincinnati - Ohio 45202,
Etats-Unis d'Amérique
- 06 *Nom et adresse du mandataire ou indication de l'adresse postale du déposant*
GEVERS
Holidaystraat 5
B-1831 Diegem
Belgique.
- 08 *Reproduction du dessin ou modèle*
VOIR REPRODUCTION(S)
- 11 *Indication du produit suivi de la (des) classe(s) et de la (des) sous-classe(s)*
Moyen de fermeture pour article textile (cl 2-07).
- 13 *Droit de priorité visé à l'article 4 de la Convention de Paris pour la protection de la Propriété Industrielle*
Etats-Unis d'Amérique, le 11 08 1997, no. 29/075.013, WITSKEN Dale Robert.
- 14 *Indication du nom du véritable créateur du dessin ou modèle*
WITSKEN Dale Robert
- 18 *Date de réception de la requête du renouvellement*
28.01.2013



- 01 *Numéro d'enregistrement*
29479-04
Numéro, date et heure du dépôt
74101-04 10.02.1998 , 14.00
- 02 *Date d'échéance*
10.02.2018
- 03 *Nom du déposant*
The Procter & Gamble Company,
Ohio corporation
- 04 *Adresse (rue et numéro) du déposant*
One Procter & Gamble Plaza
- 05 *Code postal, localité et pays du déposant*
Cincinnati - Ohio 45202,
Etats-Unis d'Amérique
- 06 *Nom et adresse du mandataire ou indication de l'adresse postale du déposant*
GEVERS
Holidaystraat 5

B-1831 Diegem
Belgique.

- 08 *Reproduction du dessin ou modèle*
VOIR REPRODUCTION(S)
- 11 *Indication du produit suivi de la (des) classe(s) et de la (des) sous-classe(s)*
Moyen de fermeture pour article textile (cl 2-07).
- 13 *Droit de priorité visé à l'article 4 de la Convention de Paris pour la protection de la Propriété Industrielle*
Etats-Unis d'Amérique, le 11 08 1997, no. 29/075.013, WITSKEN Dale Robert.
- 14 *Indication du nom du véritable créateur du dessin ou modèle*
WITSKEN Dale Robert
- 18 *Date de réception de la requête du renouvellement*
28.01.2013

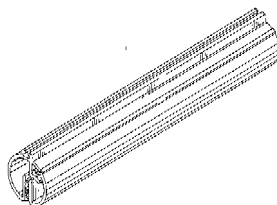
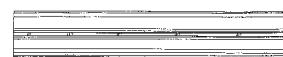
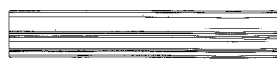
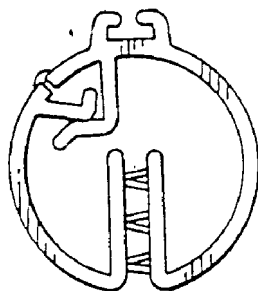
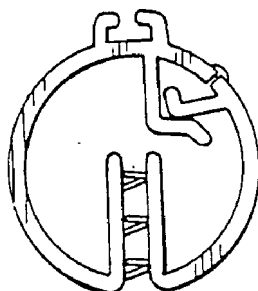
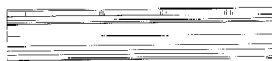
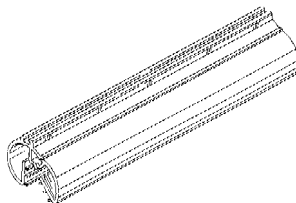


- 01 *Inschrijvingsnummer*
29505-00

Nummer en dagtekening (dag en uur) van het depot
74156-00 18.02.1998, 14.00

- 02 *Vervaldatum*
18.02.2018
- 03 *Naam van de deposant*
Fasteners For Retail, Inc.,
Ohio corporation
- 04 *Adres (straat en nummer) van de deposant*
225 Alpha Park
- 05 *Postcode, plaats en land van de deposant*
Cleveland, Ohio 44143,
Ver.St.v.Am
- 06 *Naam en adres van de gemachtigde of vermelding van het correspondentie-adres van de deposant*
GEVERS
Holidaystraat 5
B-1831 Diegem
België.
- 08 *Afbeelding van de tekening of het model*
ZIE AFBEELDING(EN)
- 11 *Vermelding van het voortbrengsel gevolgd door de aanduiding van de klasse(n) en onderklasse(n)*
Ophanginrichting (kl 8-08).
- 13 *Recht van voorrang als bedoeld in artikel 4 van het verdrag van Parijs tot bescherming van de Industriële Eigendom*
Ver.St.v.Am., dd. 20 08 1997, nr. 29/075,440, WAMSLEY Stephen D.
- 14 *Vermelding van de naam van de werkelijke ontwerper van de tekening*
WAMSLEY Stephen D.

- 18 *Dagtekening van de aanvraag van de vernieuwing*
28.01.2013



- 01 *Numéro d'enregistrement*
29514-01

Numéro, date et heure du dépôt
74192-01 27.02.1998, 23.59

- 02 *Date d'échéance*
27.02.2018

- 03 *Nom du déposant*
THE PROCTER & GAMBLE
COMPANY,
Ohio corporation

- 04 *Adresse (rue et numéro) du déposant*
One Procter & Gamble Plaza

- 05 *Code postal, localité et pays du déposant*
Cincinnati - Ohio 45202,
Etats-Unis d'Amérique

- 06 *Nom et adresse du mandataire ou indication de l'adresse postale du déposant*
GEVERS
Holidaystraat 5
B-1831 Diegem
Belgique.

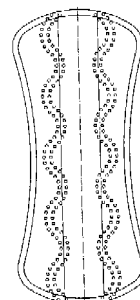
- 08 *Reproduction du dessin ou modèle*
VOIR REPRODUCTION(S)

- 11 *Indication du produit suivi de la (des) classe(s) et de la (des) sous-classe(s)*
Serviette hygiénique (cl 24-04).

- 13 *Droit de priorité visé à l'article 4 de la Convention de Paris pour la protection de la Propriété Industrielle*
Allemagne, le 11 09 1997, no. M9708511.1, THE PROCTER & GAMBLE COMPANY.

- 14 *Indication du nom du véritable créateur du dessin ou modèle*
RUDORF Martina Sylvia

- 18 *Date de réception de la requête du renouvellement*
28.01.2013



- 01 *Numéro d'enregistrement*
29514-02

Numéro, date et heure du dépôt
74192-02 27.02.1998, 23.59

- 02 *Date d'échéance*
27.02.2018

- 03 *Nom du déposant*
THE PROCTER & GAMBLE
COMPANY,
Ohio corporation

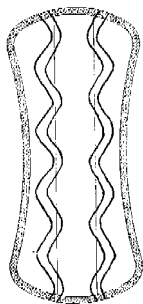
- 04 *Adresse (rue et numéro) du déposant*
One Procter & Gamble Plaza

- 05 *Code postal, localité et pays du déposant*
Cincinnati - Ohio 45202,
Etats-Unis d'Amérique

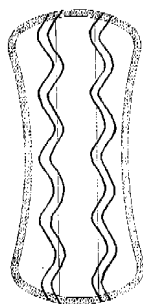
- 06 *Nom et adresse du mandataire ou indication de l'adresse postale du déposant*
GEVERS
Holidaystraat 5
B-1831 Diegem
Belgique.

- 08 *Reproduction du dessin ou modèle*
VOIR REPRODUCTION(S)

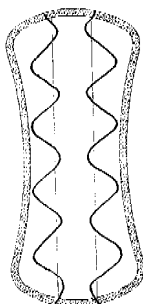
- 11 Indication du produit suivi de la (des) classe(s) et de la (des) sous-classe(s)
Serviette hygiénique (cl 24-04).
- 13 Droit de priorité visé à l'article 4 de la Convention de Paris pour la protection de la Propriété Industrielle
Allemagne, le 11 09 1997, no. M9708511.1, THE PROCTOR & GAMBLE COMPANY.
- 14 Indication du nom du véritable créateur du dessin ou modèle
RUDORF Martina Sylvia
- 18 Date de réception de la requête du renouvellement
28.01.2013



- 01 Numéro d'enregistrement
29514-03
Numéro, date et heure du dépôt
74192-03 27.02.1998 , 23.59
- 02 Date d'échéance
27.02.2018
- 03 Nom du déposant
THE PROCTOR & GAMBLE COMPANY,
Ohio corporation
- 04 Adresse (rue et numéro) du déposant
One Procter & Gamble Plaza
- 05 Code postal, localité et pays du déposant
Cincinnati - Ohio 45202,
Etats-Unis d'Amérique
- 06 Nom et adresse du mandataire ou indication de l'adresse postale du déposant
GEVERS
Holidaystraat 5
B-1831 Diegem
Belgique.
- 08 Reproduction du dessin ou modèle
VOIR REPRODUCTION(S)
- 11 Indication du produit suivi de la (des) classe(s) et de la (des) sous-classe(s)
Serviette hygiénique (cl 24-04).
- 13 Droit de priorité visé à l'article 4 de la Convention de Paris pour la protection de la Propriété Industrielle
Allemagne, le 11 09 1997, no. M9708511.1, THE PROCTOR & GAMBLE COMPANY.
- 14 Indication du nom du véritable créateur du dessin ou modèle
RUDORF Martina Sylvia
- 18 Date de réception de la requête du renouvellement
28.01.2013

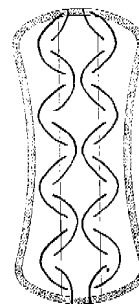


- 01 Numéro d'enregistrement
29514-04
Numéro, date et heure du dépôt
74192-04 27.02.1998 , 23.59
- 02 Date d'échéance
27.02.2018
- 03 Nom du déposant
THE PROCTOR & GAMBLE COMPANY,
Ohio corporation
- 04 Adresse (rue et numéro) du déposant
One Procter & Gamble Plaza
- 05 Code postal, localité et pays du déposant
Cincinnati - Ohio 45202,
Etats-Unis d'Amérique
- 06 Nom et adresse du mandataire ou indication de l'adresse postale du déposant
GEVERS
Holidaystraat 5
B-1831 Diegem
Belgique.
- 08 Reproduction du dessin ou modèle
VOIR REPRODUCTION(S)
- 11 Indication du produit suivi de la (des) classe(s) et de la (des) sous-classe(s)
Serviette hygiénique (cl 24-04).
- 13 Droit de priorité visé à l'article 4 de la Convention de Paris pour la protection de la Propriété Industrielle
Allemagne, le 11 09 1997, no. M9708511.1, THE PROCTOR & GAMBLE COMPANY.
- 14 Indication du nom du véritable créateur du dessin ou modèle
RUDORF Martina Sylvia
- 18 Date de réception de la requête du renouvellement
28.01.2013



- 01 Numéro d'enregistrement
29514-05

- Numéro, date et heure du dépôt
74192-05 27.02.1998 , 23.59
- 02 Date d'échéance
27.02.2018
- 03 Nom du déposant
THE PROCTOR & GAMBLE COMPANY,
Ohio corporation
- 04 Adresse (rue et numéro) du déposant
One Procter & Gamble Plaza
- 05 Code postal, localité et pays du déposant
Cincinnati - Ohio 45202,
Etats-Unis d'Amérique
- 06 Nom et adresse du mandataire ou indication de l'adresse postale du déposant
GEVERS
Holidaystraat 5
B-1831 Diegem
Belgique.
- 08 Reproduction du dessin ou modèle
VOIR REPRODUCTION(S)
- 11 Indication du produit suivi de la (des) classe(s) et de la (des) sous-classe(s)
Serviette hygiénique (cl 24-04).
- 13 Droit de priorité visé à l'article 4 de la Convention de Paris pour la protection de la Propriété Industrielle
Allemagne, le 11 09 1997, no. M9708511.1, THE PROCTOR & GAMBLE COMPANY.
- 14 Indication du nom du véritable créateur du dessin ou modèle
RUDORF Martina Sylvia
- 18 Date de réception de la requête du renouvellement
28.01.2013



- 01 Numéro d'enregistrement
29542-00
Numéro, date et heure du dépôt
74169-00 20.02.1998 , 23.59
- 02 Date d'échéance
20.02.2018
- 03 Nom du déposant
WEST COAST CHAIN MFG. CO.,
California corporation
- 04 Adresse (rue et numéro) du déposant
1460 South Balboa Avenue
- 05 Code postal, localité et pays du déposant
Ontario, California 91762,
Etats-Unis d'Amérique
- 06 Nom et adresse du mandataire ou indication de l'adresse postale du déposant
GEVERS
Holidaystraat 5

B-1831 Diegem
Belgique.

08 *Reproduction du dessin ou modèle*
VOIR REPRODUCTION(S)

11 *Indication du produit suivi de la (des) classe(s) et de la (des) sous-classe(s)*
Boîtier enrouleur (cl 3-01).

13 *Droit de priorité visé à l'article 4 de la Convention de Paris pour la protection de la Propriété Industrielle*
Etats-Unis d'Amérique, le 18 09 1997,
no. 29/076,498, YOUNG Stanfield K.

14 *Indication du nom du véritable créateur du dessin ou modèle*
YOUNG Stanfield K.

18 *Date de réception de la requête du renouvellement*
31.01.2013

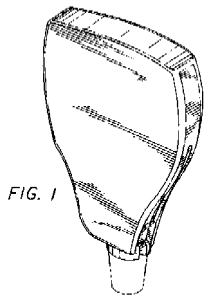


FIG. 1

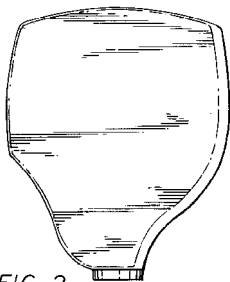


FIG. 2

FIG. 3



FIG. 4



FIG. 5

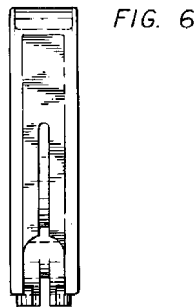


FIG. 6

FIG. 7



01 *Inschrijvingsnummer*
29605-01

Nummer en dagtekening (dag en uur) van het depot

74177-01 20.02.1998, 23.59

02 *Vervaldatum*
20.02.2018

03 *Naam van de deposant*
Seiko Epson Corporation

04 *Adres (straat en nummer) van de deposant*
4-1, Nishi-shinjuku 2-chome

05 *Postcode, plaats en land van de deposant*
Shinjuku-ku - Tokyo-to,
Japan

06 *Naam en adres van de gemachtigde of vermelding van het correspondentie-adres van de deposant*

VEREENIGDE
Johan de Wittlaan 7
2517 JR Den Haag
Nederland.

08 *Afbeelding van de tekening of het model*
ZIE AFBEELDING(EN)

11 *Vermelding van het voortbrengsel gevolgd door de aanduiding van de klasse(n) en onderklasse(n)*

Reflector (kl 26-05).

12 *Beschrijving van de kenmerkende eigenschappen van het nieuwe uiterlijk van het voortbrengsel; in voorkomend geval, vermelding van de onderdelen van de tekening of het model waarop de kleuren betrekking hebben*

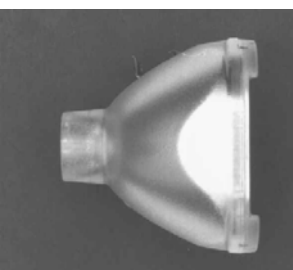
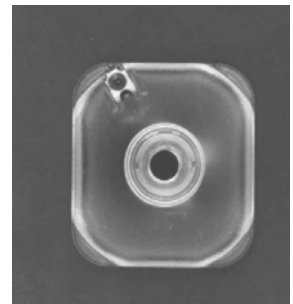
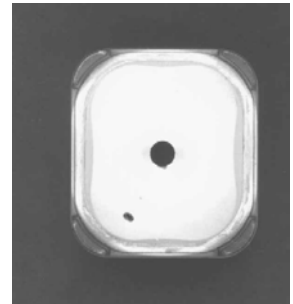
Fig. 1.1: vooraanzicht; fig. 1.2: achteraanzicht; fig. 1.3: bovenaanzicht; fig. 1.4: onderaanzicht; fig. 1.5: linkeraanzicht; fig. 1.6: rechteraanzicht; fig. 1.7: perspectief-aanzicht.

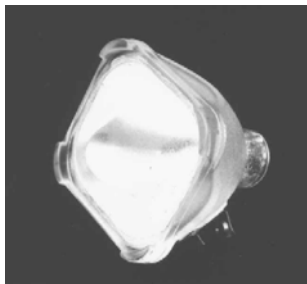
13 *Recht van voorrang als bedoeld in artikel 4 van het verdrag van Parijs tot bescherming van de Industriële Eigendom*

Japan, dd. 23 01 1998, nr. 10-1585,
Seiko Epson Corporation.

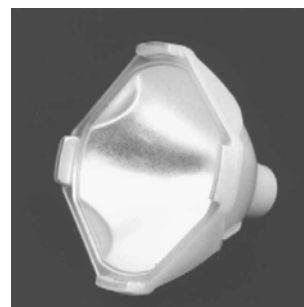
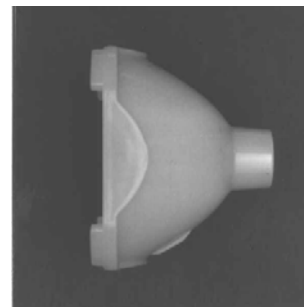
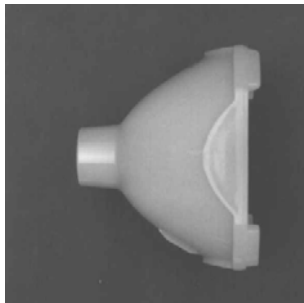
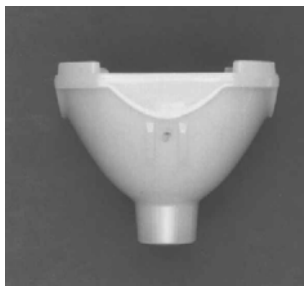
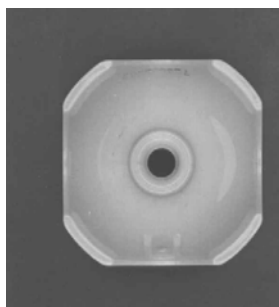
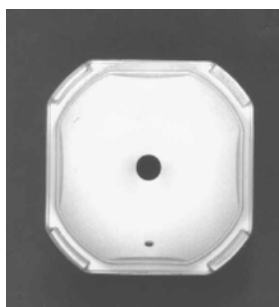
14 *Vermelding van de naam van de werkelijke ontwerper van de tekening*
TOSHIAKI Hashizume

18 *Dagtekening van de aanvraag van de vernieuwing*
21.01.2013



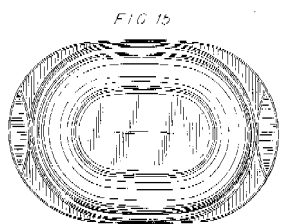
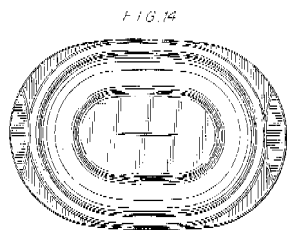
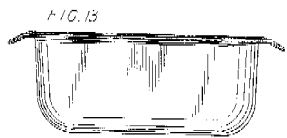
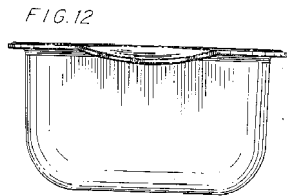
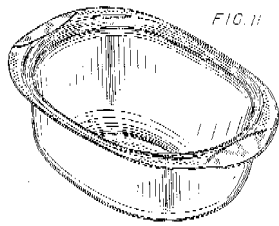


18 *Dagtekening van de aanvraag van de vernieuwing*
21.01.2013



- 01 *Inschrijvingsnummer*
29605-02
Nummer en dagtekening (dag en uur) van het depot
74177-02 20.02.1998 , 23.59
- 02 *Vervaldatum*
20.02.2018
- 03 *Naam van de deposant*
Seiko Epson Corporation
- 04 *Adres (straat en nummer) van de deposant*
4-1, Nishi-shinjuku 2-chome
- 05 *Postcode, plaats en land van de deposant*
Shinjuku-ku - Tokyo-to,
Japan
- 06 *Naam en adres van de gemachtigde of vermelding van het correspondentie-adres van de deposant*
VEREENIGDE
Johan de Wittlaan 7
2517 JR Den Haag
Nederland.
- 08 *Afbeelding van de tekening of het model*
ZIE AFBEELDING(EN)
- 11 *Vermelding van het voortbrengsel gevolgd door de aanduiding van de klasse(n) en onderklasse(n)*
Reflector (kl 26-05).
- 12 *Beschrijving van de kenmerkende eigenschappen van het nieuwe uiterlijk van het voortbrengsel; in voorkomend geval, vermelding van de onderdelen van de tekening of het model waarop de kleuren betrekking hebben*
Fig. 2.1: vooraanzicht; fig. 2.2: achteraanzicht; fig. 2.3: bovenaanzicht; fig. 2.4: onderaanzicht; fig. 2.5: linkeraanzicht; fig. 2.6: rechteraanzicht; fig. 2.7: perspectief-aanzicht.
- 13 *Recht van voorrang als bedoeld in artikel 4 van het verdrag van Parijs tot bescherming van de Industriële Eigendom*
Japan, dd. 23 01 1998, nr. 10-1586,
Seiko Epson Corporation.
- 14 *Vermelding van de naam van de werkelijke ontwerper van de tekening*
TOSHIAKI Hashizume

- 01 *Numéro d'enregistrement*
29701-02
Numéro, date et heure du dépôt
74025-02 22.01.1998 , 14.00
- 02 *Date d'échéance*
22.01.2018
- 03 *Nom du déposant*
Dart Industries Inc.,
Delaware corporation
- 04 *Adresse (rue et numéro) du déposant*
14901 S. Orange Blossom Trail
- 05 *Code postal, localité et pays du déposant*
Orlando, Florida 32837,
Etats-Unis d'Amérique
- 06 *Nom et adresse du mandataire ou indication de l'adresse postale du déposant*
GEVERS
Holidaystraat 5
B-1831 Diegem
Belgique.
- 08 *Reproduction du dessin ou modèle*
VOIR REPRODUCTION(S)
- 11 *Indication du produit suivi de la (des) classe(s) et de la (des) sous-classe(s)*
Récipient de cuisson (kl 7-02).
- 13 *Droit de priorité visé à l'article 4 de la Convention de Paris pour la protection de la Propriété Industrielle*
Etats-Unis d'Amérique, le 15 08 1997,
no. 29/074,974, LAIB Douglas M.
- 14 *Indication du nom du véritable créateur du dessin ou modèle*
LAIB Douglas M.
- 18 *Date de réception de la requête du renouvellement*
02.01.2013



01 Numéro d'enregistrement
29701-05

Numéro, date et heure du dépôt
74025-05 22.01.1998, 14.00

02 Date d'échéance
22.01.2018

03 Nom du déposant
Dart Industries Inc.,
Delaware corporation

04 Adresse (rue et numéro) du déposant
14901 S. Orange Blossom Trail

05 Code postal, localité et pays du déposant
Orlando, Florida 32837,
Etats-Unis d'Amérique

06 Nom et adresse du mandataire ou indication
de l'adresse postale du déposant
GEVERS
Holidaystraat 5
B-1831 Diegem
Belgique.

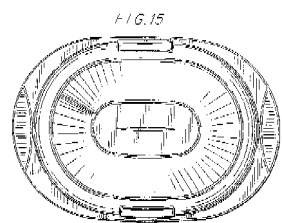
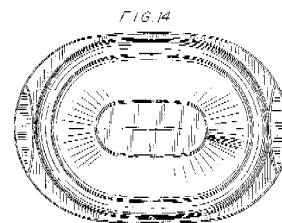
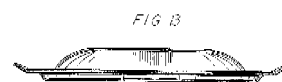
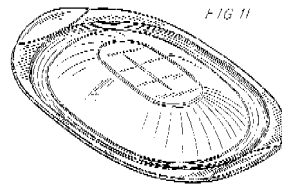
08 Reproduction du dessin ou modèle
VOIR REPRODUCTION(S)

11 Indication du produit suivi de la (des)
classe(s) et de la (des) sous-classe(s)
Couvercle pour récipient de cuisson (cl
7-02).

13 Droit de priorité visé à l'article 4 de la Con-
vention de Paris pour la protection de la Pro-
priété Industrielle
Etats-Unis d'Amérique, le 15 08 1997,
no. 29/074,975, LAIB Douglas M.

14 Indication du nom du véritable créateur du
dessin ou modèle
LAIB Douglas M.

18 Date de réception de la requête du renouvel-
lement
02.01.2013



01 Numéro d'enregistrement
29701-07

Numéro, date et heure du dépôt
74025-07 22.01.1998, 14.00

02 Date d'échéance
22.01.2018

03 Nom du déposant
Dart Industries Inc.,
Delaware corporation

04 Adresse (rue et numéro) du déposant
14901 S. Orange Blossom Trail

05 Code postal, localité et pays du déposant
Orlando, Florida 32837,
Etats-Unis d'Amérique

06 Nom et adresse du mandataire ou indication
de l'adresse postale du déposant

GEVERS
Holidaystraat 5
B-1831 Diegem
Belgique.

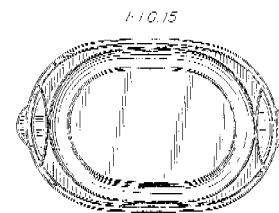
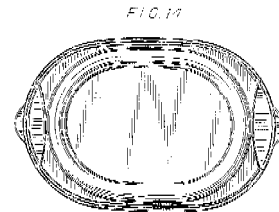
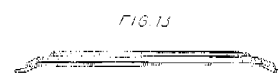
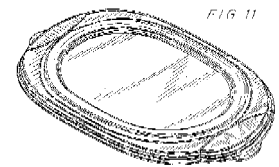
08 Reproduction du dessin ou modèle
VOIR REPRODUCTION(S)

11 Indication du produit suivi de la (des)
classe(s) et de la (des) sous-classe(s)
Couvercle pour récipient de cuisson (cl
7-02).

13 Droit de priorité visé à l'article 4 de la Con-
vention de Paris pour la protection de la Pro-
priété Industrielle
Etats-Unis d'Amérique, le 15 08 1997,
no. 29/074,976, LAIB Douglas M.

14 Indication du nom du véritable créateur du
dessin ou modèle
LAIB Douglas M.

18 Date de réception de la requête du renouvel-
lement
02.01.2013



01 Inschrijvingsnummer
29938-00

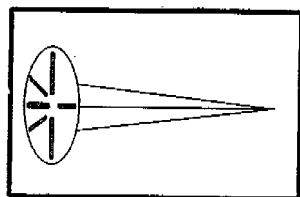
Nummer en dagtekening (dag en uur) van het
depot
74454-00 11.05.1998, 10.00

02 Vervaldatum
11.05.2018

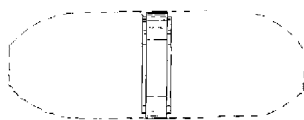
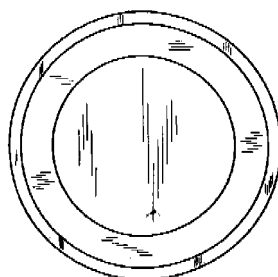
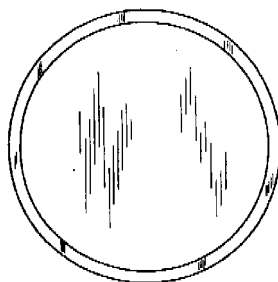
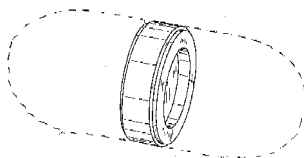
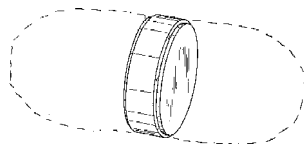
03 Naam van de deposant
K.S. Verlichting B.V.

04 Adres (straat en nummer) van de deposant
Korenmarkt 8

- 05 *Postcode, plaats en land van de deposant*
1681 PB Zwaagdijk-Oost,
Nederland
- 08 *Afbeelding van de tekening of het model*
ZIE AFBEELDING(EN)
- 11 *Vermelding van het voortbrengsel gevolgd door de aanduiding van de klasse(n) en onderklasse(n)*
Verankeringspaal (kl 8-08; 25-01).
- 14 *Vermelding van de naam van de werkelijke ontwerper van de tekening*
SCHOUTEN Cornelis G.
- 18 *Dagtekening van de aanvraag van de vernieuwing*
04.01.2013



- 01 *Inschrijvingsnummer*
35184-03
Nummer en dagtekening (dag en uur) van het depot
79674-03 02.08.2002 , 23.59
- 02 *Vervaldatum*
02.08.2017
- 03 *Naam van de deposant*
CAPSUGEL BELGIUM NV
- 04 *Adres (straat en nummer) van de deposant*
Rijksweg 11
- 05 *Postcode, plaats en land van de deposant*
2880 Bornem,
België
- 06 *Naam en adres van de gemachtigde of vermelding van het correspondentie-adres van de deposant*
GEVERS
Holidaystraat 5
B-1831 Diegem
België.
- 08 *Afbeelding van de tekening of het model*
ZIE AFBEELDING(EN)
- 11 *Vermelding van het voortbrengsel gevolgd door de aanduiding van de klasse(n) en onderklasse(n)*
Verbindingsstuk voor capsule (kl 28-01).
- 12 *Beschrijving van de kenmerkende eigenschappen van het nieuwe uiterlijk van het voortbrengsel; in voorkomend geval, vermelding van de onderdelen van de tekening of het model waarop de kleuren betrekking hebben*
Afb. 3.1: perspectivisch aanzicht; afb. 3.2: perspectivisch aanzicht van de andere zijde; afb. 3.3: bovenaanzicht; afb. 3.4: onderaanzicht; afb. 3.5: zij aanzicht.
- 14 *Vermelding van de naam van de werkelijke ontwerper van de tekening*
MCALLISTER Stephen M.; HEWITT Brian
- 18 *Dagtekening van de aanvraag van de vernieuwing*
20.12.2012



- 01 *Numéro d'enregistrement*
35347-01
Numéro, date et heure du dépôt
80306-01 04.02.2003 , 10.45
- 02 *Date d'échéance*
04.02.2018
- 03 *Nom du déposant*
TECMATE INTERNATIONAL S.A./ N.V.
- 04 *Adresse (rue et numéro) du déposant*
Sint-Truidensesteenweg 252
- 05 *Code postal, localité et pays du déposant*
B-3300 Tienen,
Belgique
- 06 *Nom et adresse du mandataire ou indication de l'adresse postale du déposant*
PRONOVEM MARKS SA
Avenue Josse Goffinlaan 158
B-1082 Bruxelles
Belgique.
- 08 *Reproduction du dessin ou modèle*
VOIR REPRODUCTION(S)

- 11 *Indication du produit suivi de la (des) classe(s) et de la (des) sous-classe(s)*
Connecteur de batterie (cl 13-02, 03).
- 18 *Date de réception de la requête du renouvellement*
16.01.2013



- 01 *Numéro d'enregistrement*
35347-02
Numéro, date et heure du dépôt
80306-02 04.02.2003 , 10.45
- 02 *Date d'échéance*
04.02.2018
- 03 *Nom du déposant*
TECMATE INTERNATIONAL S.A./ N.V.
- 04 *Adresse (rue et numéro) du déposant*
Sint-Truidensesteenweg 252
- 05 *Code postal, localité et pays du déposant*
B-3300 Tienen,
Belgique
- 06 *Nom et adresse du mandataire ou indication de l'adresse postale du déposant*
PRONOVEM MARKS SA
Avenue Josse Goffinlaan 158
B-1082 Bruxelles
Belgique.
- 08 *Reproduction du dessin ou modèle*
VOIR REPRODUCTION(S)
- 11 *Indication du produit suivi de la (des) classe(s) et de la (des) sous-classe(s)*
Chargeur pour batterie (cl 13-02, 03).
- 18 *Date de réception de la requête du renouvellement*
16.01.2013

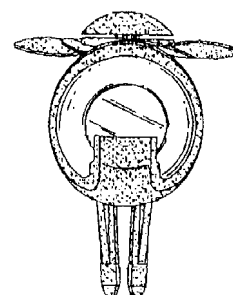
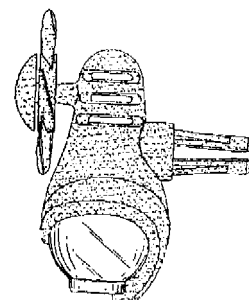
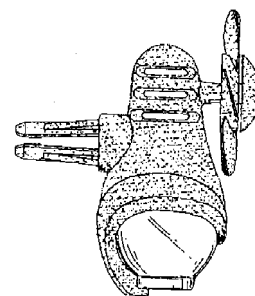
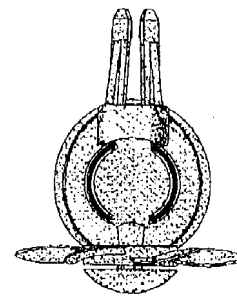
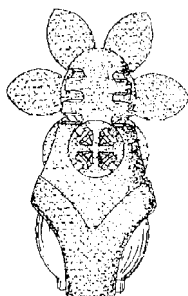
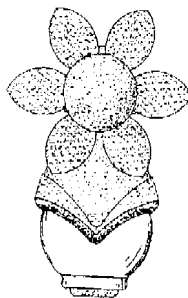
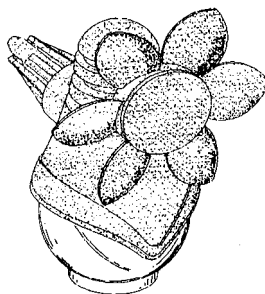


- 01 *Numéro d'enregistrement*
35347-03
Numéro, date et heure du dépôt
80306-03 04.02.2003 , 10.45
- 02 *Date d'échéance*
04.02.2018
- 03 *Nom du déposant*
TECMATE INTERNATIONAL S.A./
N.V.
- 04 *Adresse (rue et numéro) du déposant*
Sint-Truidensesteenweg 252
- 05 *Code postal, localité et pays du déposant*
B-3300 Tienen,
Belgique
- 06 *Nom et adresse du mandataire ou indication de l'adresse postale du déposant*
PRONOVEM MARKS SA
Avenue Josse Goffinlaan 158
B-1082 Bruxelles
Belgique.
- 08 *Reproduction du dessin ou modèle*
VOIR REPRODUCTION(S)
- 11 *Indication du produit suivi de la (des) classe(s) et de la (des) sous-classe(s)*
Chargeur pour batterie (cl 13-02, 03).
- 18 *Date de réception de la requête du renouvellement*
16.01.2013



- 01 *Inschrijvingsnummer*
35348-00
Nummer en dagtekening (dag en uur) van het depot
80307-00 04.02.2003 , 11.40
- 02 *Vervaldatum*
04.02.2018
- 03 *Naam van de deposant*
Aromate Industries Co., Ltd.

- 04 *Adres (straat en nummer) van de deposant*
Fl. 3 No. 6, Alley 59, Lane 42,
Ming Chuan Rd.
- 05 *Postcode, plaats en land van de deposant*
Shin-Tien City, Taipei,
Taiwan
- 06 *Naam en adres van de gemachtigde of vermelding van het correspondentie-adres van de deposant*
Octrooibureau Vriesendorp & Gaade
B.V.
Dr. Kuiperstraat 6
2514 BB 's-Gravenhage
Nederland.
- 08 *Afbeelding van de tekening of het model*
ZIE AFBEELDING(EN)
- 11 *Vermelding van het voortbrengsel gevolgd door de aanduiding van de klasse(n) en onderklasse(n)*
Luchtverfrisser (kl 23-04).
- 13 *Recht van voorrang als bedoeld in artikel 4 van het verdrag van Parijs tot bescherming van de Industriële Eigendom*
Groot-Brittannië, dd. 24 08 2002, nr. 3006470, Aromate Industries Co., Ltd.
- 18 *Dagtekening van de aanvraag van de vernieuwing*
14.01.2013



- 01 *Inschrijvingsnummer*
35351-01
Nummer en dagtekening (dag en uur) van het depot
80331-01 07.02.2003 , 15.45
- 02 *Vervaldatum*
07.02.2018
- 03 *Naam van de deposant*
STRIX LIMITED
- 04 *Adres (straat en nummer) van de deposant*
Forrest House, Ronaldsway
- 05 *Postcode, plaats en land van de deposant*
Isle of Man, IM9 2RG,
Groot-Brittannië

- 06 *Naam en adres van de gemachtigde of vermelding van het correspondentie-adres van de deposant*

Octrooibureau Vriesendorp & Gaade
B.V.
Dr. Kuiperstraat 6
2514 BB 's-Gravenhage
Nederland.

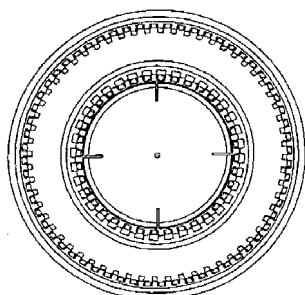
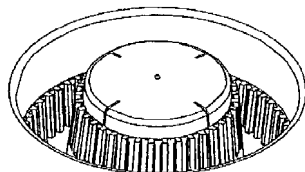
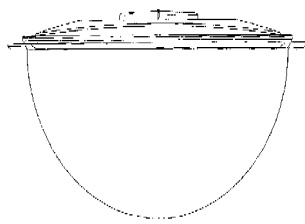
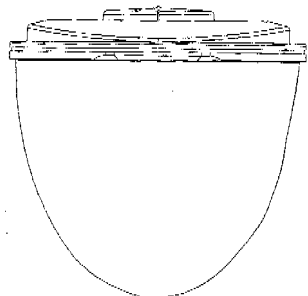
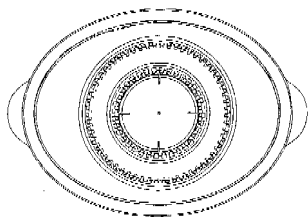
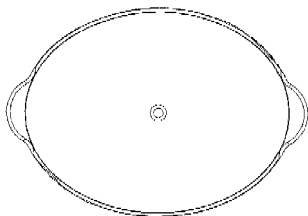
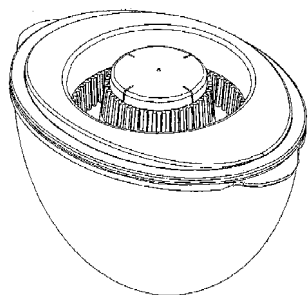
- 08 *Afbeelding van de tekening of het model*
ZIE AFBEELDING(EN)

- 11 *Vermelding van het voortbrengsel gevolgd door de aanduiding van de klasse(n) en onderklasse(n)*
Waterfilter (kl 23-01).

- 13 *Recht van voorrang als bedoeld in artikel 4 van het verdrag van Parijs tot bescherming van de Industriële Eigendom*
Groot-Brittannië, dd. 07 08 2002, nr. 3006038, Strix Limited.

- 14 *Vermelding van de naam van de werkelijke ontwerper van de tekening*
DONNELLY Vernon James

- 18 *Dagtekening van de aanvraag van de vernieuwing*
08.01.2013



- 01 *Inschrijvingsnummer*
35351-02

Nummer en dagtekening (dag en uur) van het depot
80331-02 07.02.2003 , 15.45

- 02 *Vervaldatum*
07.02.2018

- 03 *Naam van de deposant*
STRIX LIMITED

- 04 *Adres (straat en nummer) van de deposant*
Forrest House, Ronaldsway

- 05 *Postcode, plaats en land van de deposant*
Isle of Man, IM9 2RG,
Groot-Brittannië

- 06 *Naam en adres van de gemachtigde of vermelding van het correspondentie-adres van de deposant*

Octrooibureau Vriesendorp & Gaade
B.V.
Dr. Kuiperstraat 6
2514 BB 's-Gravenhage
Nederland.

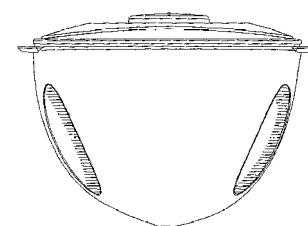
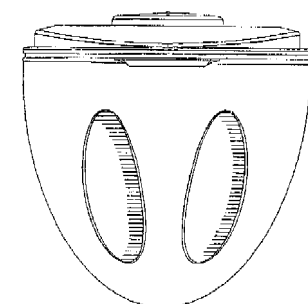
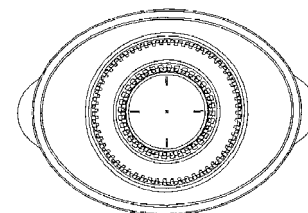
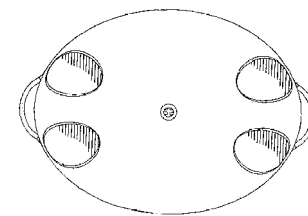
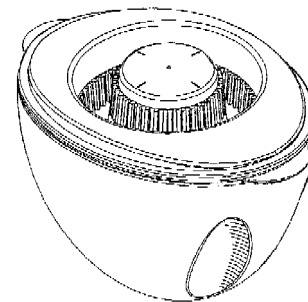
- 08 *Afbeelding van de tekening of het model*
ZIE AFBEELDING(EN)

- 11 *Vermelding van het voortbrengsel gevolgd door de aanduiding van de klasse(n) en onderklasse(n)*
Waterfilter (kl 23-01).

- 13 *Recht van voorrang als bedoeld in artikel 4 van het verdrag van Parijs tot bescherming van de Industriële Eigendom*
Groot-Brittannië, dd. 07 08 2002, nr. 3006039, Strix Limited.

- 14 *Vermelding van de naam van de werkelijke ontwerper van de tekening*
DONNELLY Vernon James

- 18 *Dagtekening van de aanvraag van de vernieuwing*
08.01.2013



- 01 *Inschrijvingsnummer*
35351-03

Nummer en dagtekening (dag en uur) van het depot
80331-03 07.02.2003 , 15.45

- 02 *Vervaldatum*
07.02.2018

- 03 *Naam van de deposant*
STRIX LIMITED

- 04 *Adres (straat en nummer) van de deposant*
Forrest House, Ronaldsway

- 05 *Postcode, plaats en land van de deposant*
Isle of Man, IM9 2RG,
Groot-Brittannië

- 06 *Naam en adres van de gemachtigde of vermelding van het correspondentie-adres van de deposant*

Octrooibureau Vriesendorp & Gaade
B.V.
Dr. Kuiperstraat 6
2514 BB 's-Gravenhage
Nederland.

- 08 *Afbeelding van de tekening of het model*
ZIE AFBEELDING(EN)

- 11 *Vermelding van het voortbrengsel gevolgd door de aanduiding van de klasse(n) en onderklasse(n)*

Waterfilter (kl 23-01).

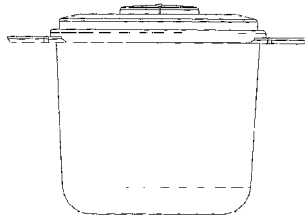
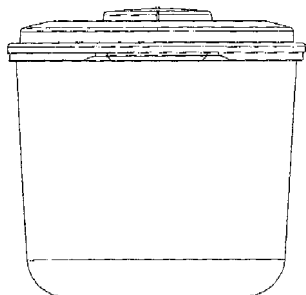
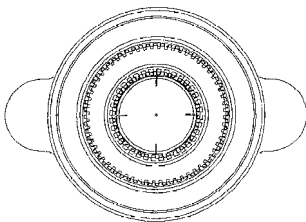
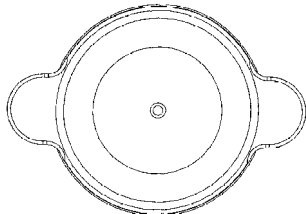
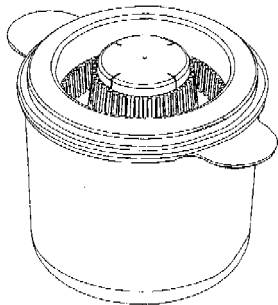
- 13 *Recht van voorrang als bedoeld in artikel 4 van het verdrag van Parijs tot bescherming van de Industriële Eigendom*

Groot-Brittannië, dd. 07 08 2002, nr. 3006040, Strix Limited.

- 14 *Vermelding van de naam van de werkelijke ontwerper van de tekening*

DONNELLY Vernon James

- 18 *Dagtekening van de aanvraag van de vernieuwing*
08.01.2013



- 01 *Inschrijvingsnummer*
35351-04

Nummer en dagtekening (dag en uur) van het depot

80331-04 07.02.2003 , 15.45

- 02 *Vervaldatum*
07.02.2018

- 03 *Naam van de deposant*
STRIX LIMITED

- 04 *Adres (straat en nummer) van de deposant*
Forrest House, Ronaldsway

- 05 *Postcode, plaats en land van de deposant*
Isle of Man, IM9 2RG,
Groot-Brittannië

- 06 *Naam en adres van de gemachtigde of vermelding van het correspondentie-adres van de deposant*

Octrooibureau Vriesendorp & Gaade
B.V.
Dr. Kuiperstraat 6
2514 BB 's-Gravenhage
Nederland.

- 08 *Afbeelding van de tekening of het model*
ZIE AFBEELDING(EN)

- 11 *Vermelding van het voortbrengsel gevolgd door de aanduiding van de klasse(n) en onderklasse(n)*

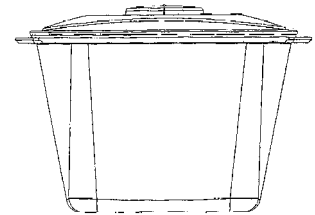
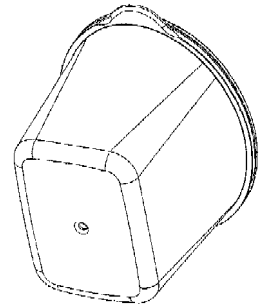
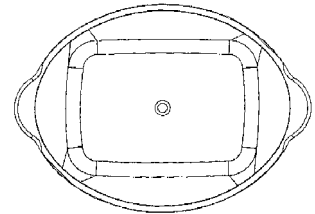
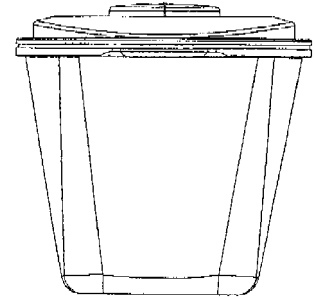
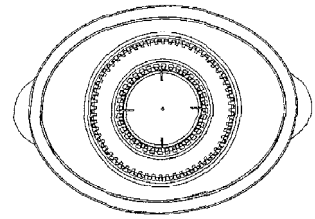
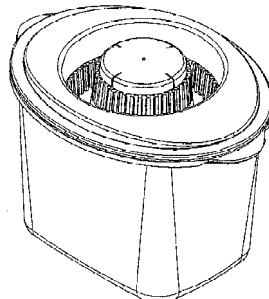
Waterfilter (kl 23-01).

- 13 *Recht van voorrang als bedoeld in artikel 4 van het verdrag van Parijs tot bescherming van de Industriële Eigendom*

Groot-Brittannië, dd. 07 08 2002, nr. 3006041, Strix Limited.

- 14 *Vermelding van de naam van de werkelijke ontwerper van de tekening*
DONNELLY Vernon James

- 18 *Dagtekening van de aanvraag van de vernieuwing*
08.01.2013



- 01 *Numéro d'enregistrement*
35354-01

Numéro, date et heure du dépôt

80340-01 17.02.2003 , 23.59

- 02 *Date d'échéance*
17.02.2018

- 03 *Nom du déposant*
VBG GROUP AB (publ)

- 04 *Adresse (rue et numéro) du déposant*
Box 1216

- 05 *Code postal, localité et pays du déposant*
SE-462 28 Vänersborg,
Suède

06 *Nom et adresse du mandataire ou indication de l'adresse postale du déposant*

GEVERS
Holidaystraat 5
B-1831 Diegem
Belgique.

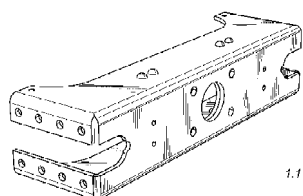
08 *Reproduction du dessin ou modèle*
VOIR REPRODUCTION(S)

11 *Indication du produit suivi de la (des) classe(s) et de la (des) sous-classe(s)*
Poutre pour attache de remorquage (cl 12-16).

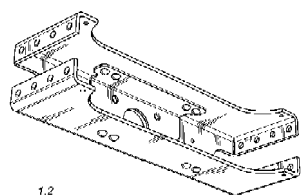
13 *Droit de priorité visé à l'article 4 de la Convention de Paris pour la protection de la Propriété Industrielle*
Suède, le 23 08 2002, no. 02-1237, VBG AB.

14 *Indication du nom du véritable créateur du dessin ou modèle*
JOHANSSON Stefan; ANDERSSON Ragnvald

18 *Date de réception de la requête du renouvellement*
21.01.2013



1.1



1.2

01 *Numéro d'enregistrement*
35354-02

Numéro, date et heure du dépôt
80340-02 17.02.2003 , 23.59

02 *Date d'échéance*
17.02.2018

03 *Nom du déposant*
VBG GROUP AB (publ)

04 *Adresse (rue et numéro) du déposant*
Box 1216

05 *Code postal, localité et pays du déposant*
SE-462 28 Vänersborg,
Suède

06 *Nom et adresse du mandataire ou indication de l'adresse postale du déposant*
GEVERS
Holidaystraat 5
B-1831 Diegem
Belgique.

08 *Reproduction du dessin ou modèle*
VOIR REPRODUCTION(S)

11 *Indication du produit suivi de la (des) classe(s) et de la (des) sous-classe(s)*
Poutre pour attache de remorquage (cl 12-16).

13 *Droit de priorité visé à l'article 4 de la Convention de Paris pour la protection de la Propriété Industrielle*

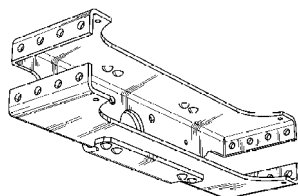
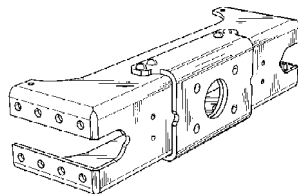
Suède, le 23 08 2002, no. 02-1237, VBG AB.

14 *Indication du nom du véritable créateur du dessin ou modèle*

JOHANSSON Stefan; ANDERSSON Ragnvald

18 *Date de réception de la requête du renouvellement*

21.01.2013



01 *Numéro d'enregistrement*
35354-03

Numéro, date et heure du dépôt
80340-03 17.02.2003 , 23.59

02 *Date d'échéance*
17.02.2018

03 *Nom du déposant*
VBG GROUP AB (publ)

04 *Adresse (rue et numéro) du déposant*
Box 1216

05 *Code postal, localité et pays du déposant*
SE-462 28 Vänersborg,
Suède

06 *Nom et adresse du mandataire ou indication de l'adresse postale du déposant*
GEVERS
Holidaystraat 5
B-1831 Diegem
Belgique.

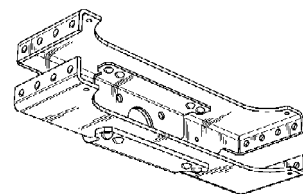
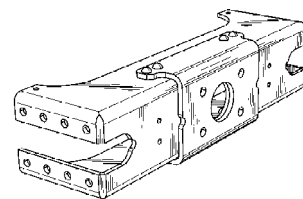
08 *Reproduction du dessin ou modèle*
VOIR REPRODUCTION(S)

11 *Indication du produit suivi de la (des) classe(s) et de la (des) sous-classe(s)*
Poutre pour attache de remorquage (cl 12-16).

13 *Droit de priorité visé à l'article 4 de la Convention de Paris pour la protection de la Propriété Industrielle*
Suède, le 23 08 2002, no. 02-1237, VBG AB.

14 *Indication du nom du véritable créateur du dessin ou modèle*
JOHANSSON Stefan; ANDERSSON Ragnvald

18 *Date de réception de la requête du renouvellement*
21.01.2013



01 *Inschrijvingsnummer*
35418-01

Nummer en dagtekening (dag en uur) van het depot
80262-01 22.01.2003 , 15.10

02 *Vervaldatum*
22.01.2018

03 *Naam van de deposant*
3D-Tradelink B.V.

04 *Adres (straat en nummer) van de deposant*
Industrieterein Hoogeind 7228,
Minervum 1313

05 *Postcode, plaats en land van de deposant*
4817 ZJ Breda,
Nederland

06 *Naam en adres van de gemachtigde of vermelding van het correspondentie-adres van de deposant*

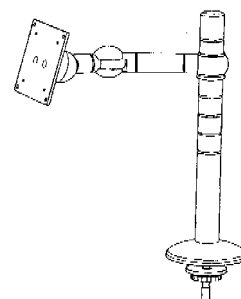
Octrooibureau Arnold & Siedsma
Sweelinckplein 1
2517 GK 's-Gravenhage
Nederland.

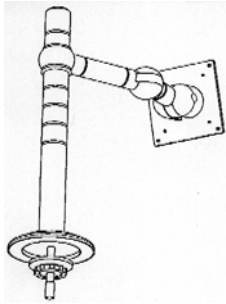
08 *Afbeelding van de tekening of het model*
ZIE AFBEELDING(EN)

11 *Vermelding van het voortbrengsel gevolgd door de aanduiding van de klasse(n) en onderklasse(n)*

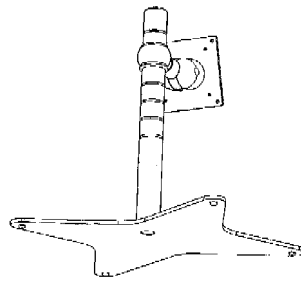
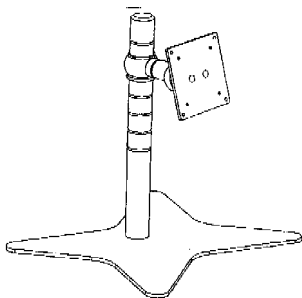
Steun voor computer-/ documenthouder
(kl 14-99; 19-02).

18 *Dagtekening van de aanvraag van de vernieuwing*
18.01.2013

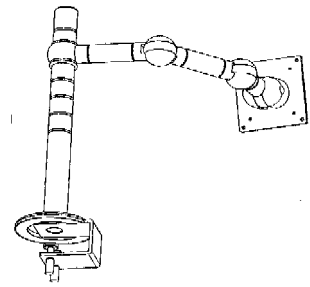
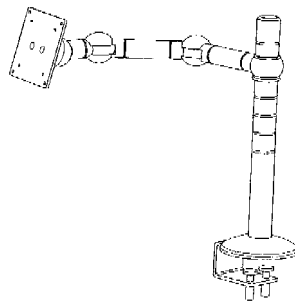




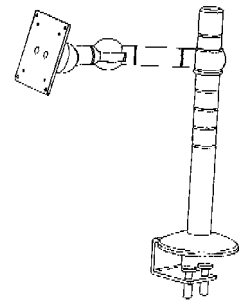
- 01 *Inschrijvingsnummer*
35418-02
Nummer en dagtekening (dag en uur) van het depot
80262-02 22.01.2003 , 15.10
- 02 *Vervaldatum*
22.01.2018
- 03 *Naam van de deposant*
3D-Tradelink B.V.
- 04 *Adres (straat en nummer) van de deposant*
Industrieterrein Hoogeind 7228,
Minervum 1313
- 05 *Postcode, plaats en land van de deposant*
4817 ZJ Breda,
Nederland
- 06 *Naam en adres van de gemachtigde of vermelding van het correspondentie-adres van de deposant*
Octrooibureau Arnold & Siedsma
Sweelinckplein 1
2517 GK 's-Gravenhage
Nederland.
- 08 *Afbeelding van de tekening of het model*
ZIE AFBEELDING(EN)
- 11 *Vermelding van het voortbrengsel gevolgd door de aanduiding van de klasse(n) en onderklasse(n)*
Steun voor computer-/ documenthouder (kl 14-99; 19-02).
- 18 *Dagtekening van de aanvraag van de vernieuwing*
18.01.2013

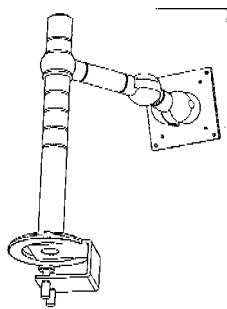


- 01 *Inschrijvingsnummer*
35418-03
Nummer en dagtekening (dag en uur) van het depot
80262-03 22.01.2003 , 15.10
- 02 *Vervaldatum*
22.01.2018
- 03 *Naam van de deposant*
3D-Tradelink B.V.
- 04 *Adres (straat en nummer) van de deposant*
Industrieterrein Hoogeind 7228,
Minervum 1313
- 05 *Postcode, plaats en land van de deposant*
4817 ZJ Breda,
Nederland
- 06 *Naam en adres van de gemachtigde of vermelding van het correspondentie-adres van de deposant*
Octrooibureau Arnold & Siedsma
Sweelinckplein 1
2517 GK 's-Gravenhage
Nederland.
- 08 *Afbeelding van de tekening of het model*
ZIE AFBEELDING(EN)
- 11 *Vermelding van het voortbrengsel gevolgd door de aanduiding van de klasse(n) en onderklasse(n)*
Steun voor computer-/ documenthouder (kl 14-99; 19-02).
- 18 *Dagtekening van de aanvraag van de vernieuwing*
18.01.2013

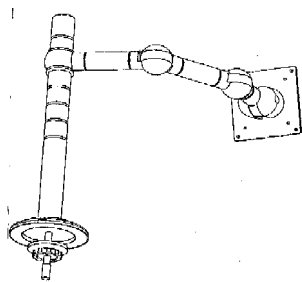
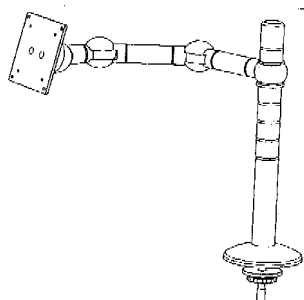


- 01 *Inschrijvingsnummer*
35418-04
Nummer en dagtekening (dag en uur) van het depot
80262-04 22.01.2003 , 15.10
- 02 *Vervaldatum*
22.01.2018
- 03 *Naam van de deposant*
3D-Tradelink B.V.
- 04 *Adres (straat en nummer) van de deposant*
Industrieterrein Hoogeind 7228,
Minervum 1313
- 05 *Postcode, plaats en land van de deposant*
4817 ZJ Breda,
Nederland
- 06 *Naam en adres van de gemachtigde of vermelding van het correspondentie-adres van de deposant*
Octrooibureau Arnold & Siedsma
Sweelinckplein 1
2517 GK 's-Gravenhage
Nederland.
- 08 *Afbeelding van de tekening of het model*
ZIE AFBEELDING(EN)
- 11 *Vermelding van het voortbrengsel gevolgd door de aanduiding van de klasse(n) en onderklasse(n)*
Steun voor computer-/ documenthouder (kl 14-99; 19-02).
- 18 *Dagtekening van de aanvraag van de vernieuwing*
18.01.2013

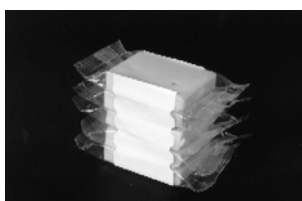




- 01 *Inschrijvingsnummer*
35418-05
Nummer en dagtekening (dag en uur) van het depot
80262-05 22.01.2003 , 15.10
- 02 *Vervaldatum*
22.01.2018
- 03 *Naam van de deposant*
3D-Tradelink B.V.
- 04 *Adres (straat en nummer) van de deposant*
Industrieterrein Hoogeind 7228,
Minervum 1313
- 05 *Postcode, plaats en land van de deposant*
4817 ZJ Breda,
Nederland
- 06 *Naam en adres van de gemachtigde of vermelding van het correspondentie-adres van de deposant*
Octrooibureau Arnold & Siedsma
Sweelinckplein 1
2517 GK 's-Gravenhage
Nederland.
- 08 *Afbeelding van de tekening of het model*
ZIE AFBEELDING(EN)
- 11 *Vermelding van het voortbrengsel gevolgd door de aanduiding van de klasse(n) en onderklasse(n)*
Steun voor computer-/ documenthouder
(kl 14-99; 19-02).
- 18 *Dagtekening van de aanvraag van de vernieuwing*
18.01.2013

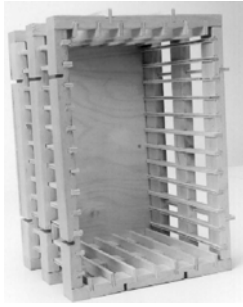


- 01 *Inschrijvingsnummer*
35428-00
Nummer en dagtekening (dag en uur) van het depot
80218-00 06.01.2003 , 23.59
- 02 *Vervaldatum*
06.01.2018
- 03 *Naam van de deposant*
Bel Leerdammer B.V.
- 04 *Adres (straat en nummer) van de deposant*
Steenovenweg 4
- 05 *Postcode, plaats en land van de deposant*
4145 KK Schoonrewoerd,
Nederland
- 06 *Naam en adres van de gemachtigde of vermelding van het correspondentie-adres van de deposant*
Novagraaf Nederland B.V.
Hoogoordreef 5
1101 BA Amsterdam
Nederland.
- 08 *Afbeelding van de tekening of het model*
ZIE AFBEELDING(EN)
- 11 *Vermelding van het voortbrengsel gevolgd door de aanduiding van de klasse(n) en onderklasse(n)*
Verpakking met kaas (kl 1-03; 9-03,
05).
- 18 *Dagtekening van de aanvraag van de vernieuwing*
27.12.2012



- 01 *Inschrijvingsnummer*
35457-00
Nummer en dagtekening (dag en uur) van het depot
80469-00 31.03.2003 , 23.59
- 02 *Vervaldatum*
31.03.2018
- 03 *Naam van de deposant*
Vatenhandel Stijf B.V.
- 04 *Adres (straat en nummer) van de deposant*
Prins Mauritslaan 5
- 05 *Postcode, plaats en land van de deposant*
8091 AJ Wezep,
Nederland
- 08 *Afbeelding van de tekening of het model*
ZIE AFBEELDING(EN)
- 11 *Vermelding van het voortbrengsel gevolgd door de aanduiding van de klasse(n) en onderklasse(n)*
Kist (kl 9-03).
- 12 *Beschrijving van de kenmerkende eigenschappen van het nieuwe uiterlijk van het voortbrengsel; in voorkomend geval, vermelding van de onderdelen van de tekening of het model waarop de kleuren betrekking hebben*
Rechthoekige open kist.
- 14 *Vermelding van de naam van de werkelijke ontwerper van de tekening*
JELSMAS Simon Johannes
- 18 *Dagtekening van de aanvraag van de vernieuwing*
20.11.2012





01 *Inschrijvingsnummer*
35517-01

Nummer en dagtekening (dag en uur) van het depot

80342-01 17.02.2003 , 11.35

02 *Vervaldatum*
17.02.2018

03 *Naam van de deposant*
SADEF N.V.

04 *Adres (straat en nummer) van de deposant*
Bruggesteeweg 60

05 *Postcode, plaats en land van de deposant*
B-8830 Hooglede-Gits,
België

06 *Naam en adres van de gemachtigde of vermelding van het correspondentie-adres van de deposant*

GEVERS
Holidaystraat 5
B-1831 Diegem
België.

08 *Afbeelding van de tekening of het model*
ZIE AFBEELDING(EN)

11 *Vermelding van het voortbrengsel gevolgd door de aanduiding van de klasse(n) en onderklasse(n)*
Profiel (kl 25-01).

12 *Beschrijving van de kenmerkende eigenschappen van het nieuwe uiterlijk van het voortbrengsel; in voorkomend geval, vermelding van de onderdelen van de tekening of het model waarop de kleuren betrekking hebben*
Fig. 1A: vooraanzicht; fig. 1B: achteraanzicht; fig. 1C: perspectiefzicht van het uiteinde van het profiel langs de voorzijde; fig. 1D: perspectiefzicht van het uiteinde van het profiel langs de achterzijde.

18 *Dagtekening van de aanvraag van de vernieuwing*
16.11.2012

Figure 1A:



Figure 1B:



Figure 1C:

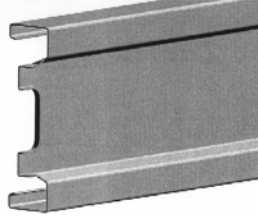
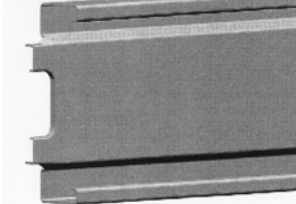


Figure 1D:



01 *Inschrijvingsnummer*
35517-02

Nummer en dagtekening (dag en uur) van het depot

80342-02 17.02.2003 , 11.35

02 *Vervaldatum*
17.02.2018

03 *Naam van de deposant*
SADEF N.V.

04 *Adres (straat en nummer) van de deposant*
Bruggesteeweg 60

05 *Postcode, plaats en land van de deposant*
B-8830 Hooglede-Gits,
België

06 *Naam en adres van de gemachtigde of vermelding van het correspondentie-adres van de deposant*

GEVERS
Holidaystraat 5
B-1831 Diegem
België.

08 *Afbeelding van de tekening of het model*
ZIE AFBEELDING(EN)

11 *Vermelding van het voortbrengsel gevolgd door de aanduiding van de klasse(n) en onderklasse(n)*
Profiel (kl 25-01).

12 *Beschrijving van de kenmerkende eigenschappen van het nieuwe uiterlijk van het voortbrengsel; in voorkomend geval, vermelding van de onderdelen van de tekening of het model waarop de kleuren betrekking hebben*
Fig. 2A: vooraanzicht; fig. 2B: achteraanzicht; fig. 2C: perspectiefzicht van het uiteinde van het profiel langs de voorzijde; fig. 2D: perspectiefzicht van het uiteinde van het profiel langs de achterzijde.

18 *Dagtekening van de aanvraag van de vernieuwing*
16.11.2012

Figure 2A:



Figure 2B:



Figure 2C:

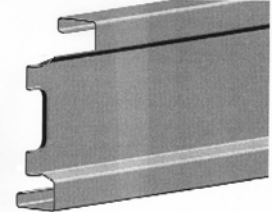
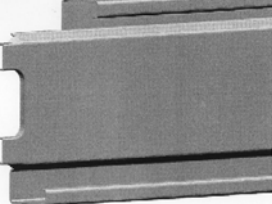


Figure 2D:



01 *Inschrijvingsnummer*
35517-03

Nummer en dagtekening (dag en uur) van het depot

80342-03 17.02.2003 , 11.35

02 *Vervaldatum*
17.02.2018

03 *Naam van de deposant*
SADEF N.V.

04 *Adres (straat en nummer) van de deposant*
Bruggesteeweg 60

05 *Postcode, plaats en land van de deposant*
B-8830 Hooglede-Gits,
België

06 *Naam en adres van de gemachtigde of vermelding van het correspondentie-adres van de deposant*

GEVERS
Holidaystraat 5
B-1831 Diegem
België.

08 *Afbeelding van de tekening of het model*
ZIE AFBEELDING(EN)

11 *Vermelding van het voortbrengsel gevolgd door de aanduiding van de klasse(n) en onderklasse(n)*
Profiel (kl 25-01).

12 *Beschrijving van de kenmerkende eigenschappen van het nieuwe uiterlijk van het voortbrengsel; in voorkomend geval, vermelding van de onderdelen van de tekening of het model waarop de kleuren betrekking hebben*
Fig. 3A: vooraanzicht; fig. 3B: achteraanzicht; fig. 3C: perspectiefzicht van het uiteinde van het profiel langs de voorzijde; fig. 3D: perspectiefzicht van het uiteinde van het profiel langs de achterzijde.

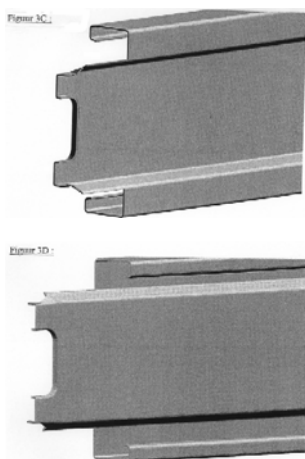
18 *Dagtekening van de aanvraag van de vernieuwing*
16.11.2012

Figure 3A:

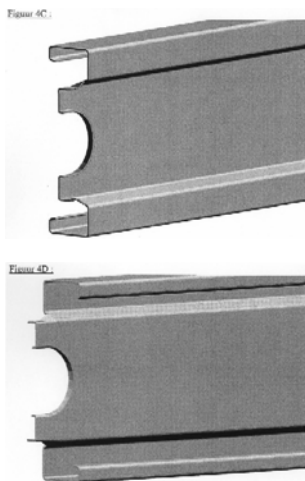
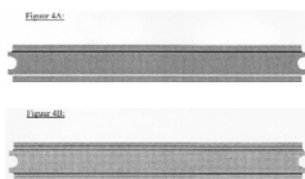


Figure 3B:

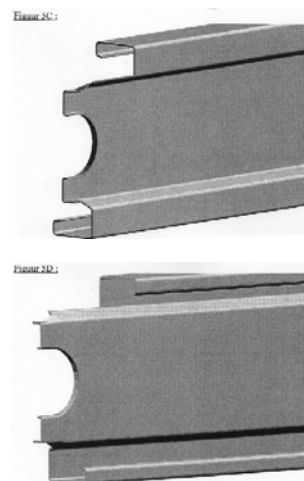
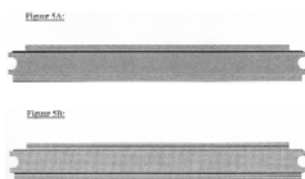




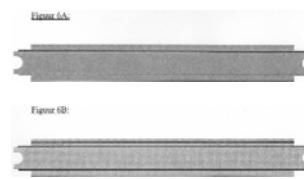
- 01 *Inschrijvingsnummer*
35517-04
Nummer en dagtekening (dag en uur) van het depot
80342-04 17.02.2003 , 11.35
- 02 *Vervaldatum*
17.02.2018
- 03 *Naam van de deposant*
SADEF N.V.
- 04 *Adres (straat en nummer) van de deposant*
Bruggesteenweg 60
- 05 *Postcode, plaats en land van de deposant*
B-8830 Hooglede-Gits,
België
- 06 *Naam en adres van de gemachtigde of vermelding van het correspondentie-adres van de deposant*
GEVERS
Holidaystraat 5
B-1831 Diegem
België.
- 08 *Afbeelding van de tekening of het model*
ZIE AFBEELDING(EN)
- 11 *Vermelding van het voortbrengsel gevolgd door de aanduiding van de klasse(n) en onderklasse(n)*
Profiel (kl 25-01).
- 12 *Beschrijving van de kenmerkende eigenschappen van het nieuwe uiterlijk van het voortbrengsel; in voorkomend geval, vermelding van de onderdelen van de tekening of het model waarop de kleuren betrekking hebben*
Fig. 4A: vooraanzicht; fig. 4B: achteraanzicht; fig. 4C: perspectiefzicht van het uiteinde van het profiel langs de voorzijde; fig. 4D: perspectiefzicht van het uiteinde van het profiel langs de achterzijde.
- 18 *Dagtekening van de aanvraag van de vernieuwing*
16.11.2012

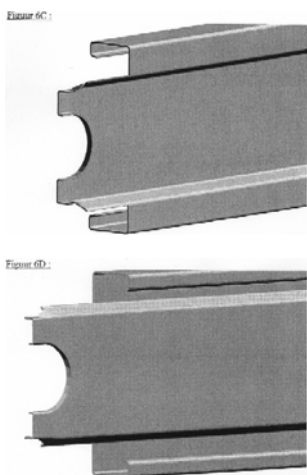


- 01 *Inschrijvingsnummer*
35517-05
Nummer en dagtekening (dag en uur) van het depot
80342-05 17.02.2003 , 11.35
- 02 *Vervaldatum*
17.02.2018
- 03 *Naam van de deposant*
SADEF N.V.
- 04 *Adres (straat en nummer) van de deposant*
Bruggesteenweg 60
- 05 *Postcode, plaats en land van de deposant*
B-8830 Hooglede-Gits,
België
- 06 *Naam en adres van de gemachtigde of vermelding van het correspondentie-adres van de deposant*
GEVERS
Holidaystraat 5
B-1831 Diegem
België.
- 08 *Afbeelding van de tekening of het model*
ZIE AFBEELDING(EN)
- 11 *Vermelding van het voortbrengsel gevolgd door de aanduiding van de klasse(n) en onderklasse(n)*
Profiel (kl 25-01).
- 12 *Beschrijving van de kenmerkende eigenschappen van het nieuwe uiterlijk van het voortbrengsel; in voorkomend geval, vermelding van de onderdelen van de tekening of het model waarop de kleuren betrekking hebben*
Fig. 5A: vooraanzicht; fig. 5B: achteraanzicht; fig. 5C: perspectiefzicht van het uiteinde van het profiel langs de voorzijde; fig. 5D: perspectiefzicht van het uiteinde van het profiel langs de achterzijde.
- 18 *Dagtekening van de aanvraag van de vernieuwing*
16.11.2012

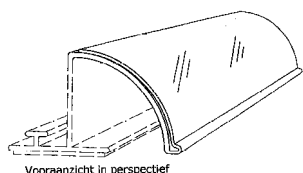


- 01 *Inschrijvingsnummer*
35517-06
Nummer en dagtekening (dag en uur) van het depot
80342-06 17.02.2003 , 11.35
- 02 *Vervaldatum*
17.02.2018
- 03 *Naam van de deposant*
SADEF N.V.
- 04 *Adres (straat en nummer) van de deposant*
Bruggesteenweg 60
- 05 *Postcode, plaats en land van de deposant*
B-8830 Hooglede-Gits,
België
- 06 *Naam en adres van de gemachtigde of vermelding van het correspondentie-adres van de deposant*
GEVERS
Holidaystraat 5
B-1831 Diegem
België.
- 08 *Afbeelding van de tekening of het model*
ZIE AFBEELDING(EN)
- 11 *Vermelding van het voortbrengsel gevolgd door de aanduiding van de klasse(n) en onderklasse(n)*
Profiel (kl 25-01).
- 12 *Beschrijving van de kenmerkende eigenschappen van het nieuwe uiterlijk van het voortbrengsel; in voorkomend geval, vermelding van de onderdelen van de tekening of het model waarop de kleuren betrekking hebben*
Fig. 6A: vooraanzicht; fig. 6B: achteraanzicht; fig. 6C: perspectiefzicht van het uiteinde van het profiel langs de voorzijde; fig. 6D: perspectiefzicht van het uiteinde van het profiel langs de achterzijde.
- 18 *Dagtekening van de aanvraag van de vernieuwing*
16.11.2012

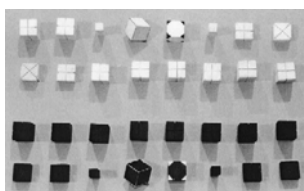
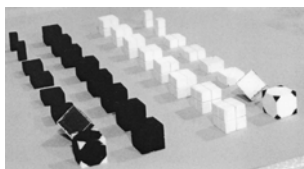
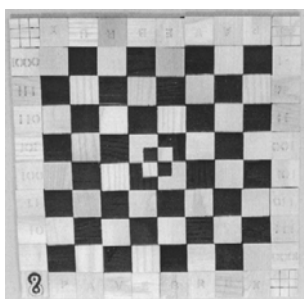
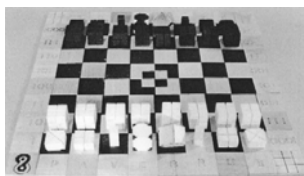




- 01 *Inschrijvingsnummer*
35549-02
Nummer en dagtekening (dag en uur) van het depot
80325-02 10.02.2003 , 15.20
- 02 *Vervaldatum*
10.02.2018
- 03 *Naam van de deposant*
HL Display AB
- 04 *Adres (straat en nummer) van de deposant*
Horisontvägen 26
- 05 *Postcode, plaats en land van de deposant*
SE-128 34 Skarpnäck,
Zweden
- 06 *Naam en adres van de gemachtigde of vermelding van het correspondentie-adres van de deposant*
Exter Polak & Charlouis B.V.
Sir Winston Churchillaan 295 A
2288 DC Rijswijk
Nederland.
- 08 *Afbeelding van de tekening of het model*
ZIE AFBEELDING(EN)
- 11 *Vermelding van het voortbrengsel gevolgd door de aanduiding van de klasse(n) en onderklasse(n)*
Etikethouder (kl 20-02, 03).
- 13 *Recht van voorrang als bedoeld in artikel 4 van het verdrag van Parijs tot bescherming van de Industriële Eigendom*
Zweden, dd. 04 09 2002, nr. SE 02-1298,
HL Display AB.
- 14 *Vermelding van de naam van de werkelijke ontwerper van de tekening*
WALLSTÉN Pernilla
- 18 *Dagtekening van de aanvraag van de vernieuwing*
10.12.2012

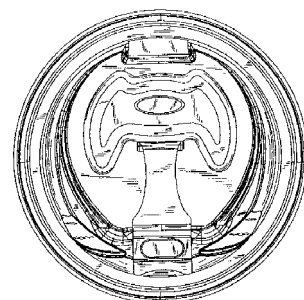
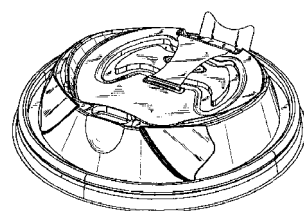
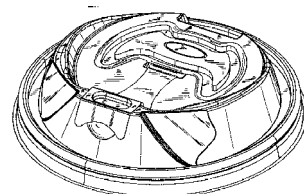


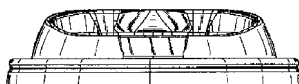
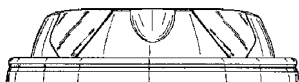
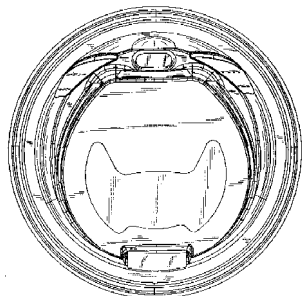
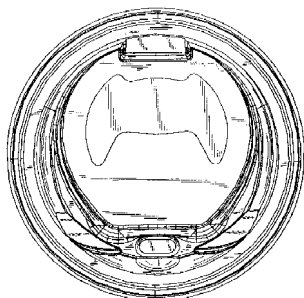
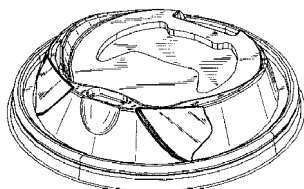
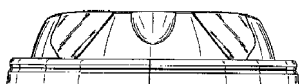
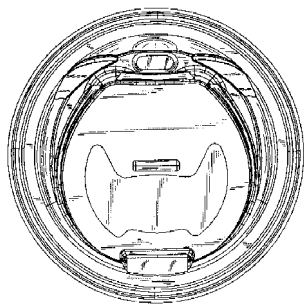
- 01 *Numéro d'enregistrement*
35602-00
Numéro, date et heure du dépôt
80339-00 13.02.2003 , 23.59
- 02 *Date d'échéance*
13.02.2018
- 03 *Nom du déposant*
BAKKALI Saïd
- 04 *Adresse (rue et numéro) du déposant*
rue du Boulet 13
- 05 *Code postal, localité et pays du déposant*
1000 Bruxelles,
Belgique
- 06 *Nom et adresse du mandataire ou indication de l'adresse postale du déposant*
Office Hanssens S.p.r.l.
40, square Marie-Louise, Boîte 19
B-1000 Bruxelles
Belgique.
- 08 *Reproduction du dessin ou modèle*
VOIR REPRODUCTION(S)
- 11 *Indication du produit suivi de la (des) classe(s) et de la (des) sous-classe(s)*
Jeu d'échec (cl 21-01).
- 14 *Indication du nom du véritable créateur du dessin ou modèle*
BAKKALI Saïd
- 18 *Date de réception de la requête du renouvellement*
07.01.2013



- 01 *Inschrijvingsnummer*
35611-01

- Nummer en dagtekening (dag en uur) van het depot*
80405-01 28.02.2003 , 23.59
- 02 *Vervaldatum*
28.02.2018
- 03 *Naam van de deposant*
Dart Container Corporation,
Nevada corporation
- 04 *Adres (straat en nummer) van de deposant*
500 Hogsback Road
- 05 *Postcode, plaats en land van de deposant*
Mason, Michigan 48854,
Ver.St.v.Am
- 06 *Naam en adres van de gemachtigde of vermelding van het correspondentie-adres van de deposant*
VEREENIGDE
Johan de Wittlaan 7
2517 JR Den Haag
Nederland.
- 08 *Afbeelding van de tekening of het model*
ZIE AFBEELDING(EN)
- 11 *Vermelding van het voortbrengsel gevolgd door de aanduiding van de klasse(n) en onderklasse(n)*
Deksel (kl 9-07).
- 13 *Recht van voorrang als bedoeld in artikel 4 van het verdrag van Parijs tot bescherming van de Industriële Eigendom*
Ver.St.v.Am., dd. 13 09 2002, nr. 29/
167,404, ATKINS Todd; GINGRAS
Ryan.
- 14 *Vermelding van de naam van de werkelijke ontwerper van de tekening*
ATKINS Todd; GINGRAS Ryan
- 18 *Dagtekening van de aanvraag van de vernieuwing*
14.01.2013





01 *Inschrijvingsnummer*
35611-02

Nummer en dagtekening (dag en uur) van het depot
80405-02 28.02.2003 , 23.59

02 *Vervaldatum*
28.02.2018

03 *Naam van de deposant*
Dart Container Corporation,
Nevada corporation

04 *Adres (straat en nummer) van de deposant*
500 Hogsback Road

05 *Postcode, plaats en land van de deposant*
Mason, Michigan 48854,
Ver.St.v.Am

06 *Naam en adres van de gemachtigde of vermelding van het correspondentie-adres van de deposant*

VEREENIGDE
Johan de Wittlaan 7
2517 JR Den Haag
Nederland.

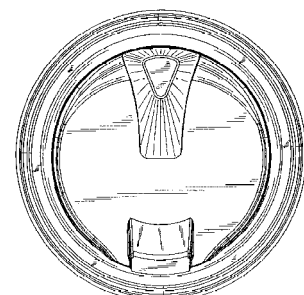
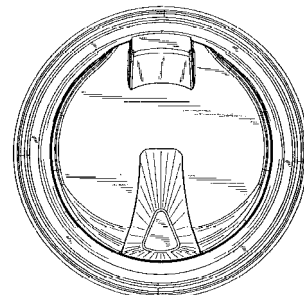
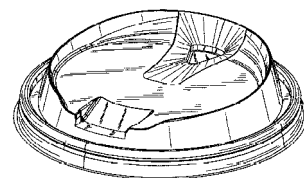
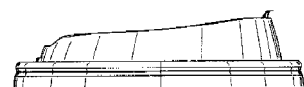
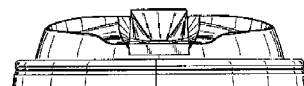
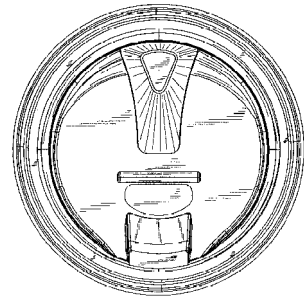
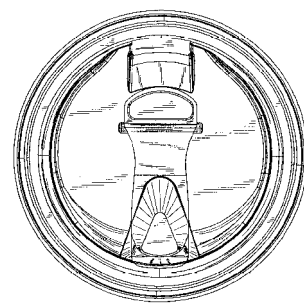
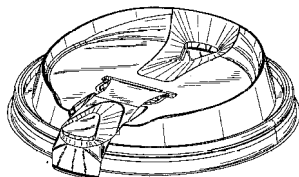
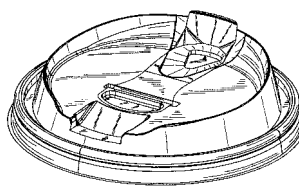
08 *Afbeelding van de tekening of het model*
ZIE AFBEELDING(EN)

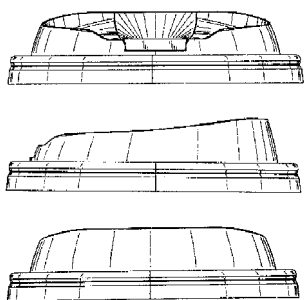
11 *Vermelding van het voortbrengsel gevolgd door de aanduiding van de klasse(n) en onderklasse(n)*
Deksel (kl 9-07).

13 *Recht van voorrang als bedoeld in artikel 4 van het verdrag van Parijs tot bescherming van de Industriële Eigendom*
Ver.St.v.Am., dd. 13 09 2003, nr. 29/
167.404, ATKINS Todd; GINGRAS
Ryan.

14 *Vermelding van de naam van de werkelijke ontwerper van de tekening*
ATKINS Todd; GINGRAS Ryan

18 *Dagtekening van de aanvraag van de vernieuwing*
14.01.2013





- 01 *Inschrijvingsnummer*
35615-01

Nummer en dagtekening (dag en uur) van het depot

80434-01 17.03.2003 , 23.59

- 02 *Vervaldatum*
17.03.2018

- 03 *Naam van de deposant*
SCA Hygiene Products GmbH

- 04 *Adres (straat en nummer) van de deposant*
Sandhofer Strasse 176

- 05 *Postcode, plaats en land van de deposant*
D-68305 Mannheim,
Duitsland

- 06 *Naam en adres van de gemachtigde of vermelding van het correspondentie-adres van de deposant*

Octrooibureau Arnold & Siedsma
Sweelinckplein 1
2517 GK 's-Gravenhage
Nederland.

- 08 *Afbeelding van de tekening of het model*
ZIE AFBEELDING(EN)

- 11 *Vermelding van het voortbrengsel gevolgd door de aanduiding van de klasse(n) en onderklasse(n)*

Absorberend papier (kl 5-06).

- 13 *Recht van voorrang als bedoeld in artikel 4 van het verdrag van Parijs tot bescherming van de Industriële Eigendom*

Duitsland, dd. 27 09 2002, nr. 402 08 255. 9, SCA Hygiene Products GmbH.

- 14 *Vermelding van de naam van de werkelijke ontwerper van de tekening*
DEL SOLAR Renato

- 18 *Dagtekening van de aanvraag van de vernieuwing*
25.01.2013



- 01 *Inschrijvingsnummer*
35615-02

Nummer en dagtekening (dag en uur) van het depot

80434-02 17.03.2003 , 23.59

- 02 *Vervaldatum*
17.03.2018

- 03 *Naam van de deposant*
SCA Hygiene Products GmbH

- 04 *Adres (straat en nummer) van de deposant*
Sandhofer Strasse 176

- 05 *Postcode, plaats en land van de deposant*
D-68305 Mannheim,
Duitsland

- 06 *Naam en adres van de gemachtigde of vermelding van het correspondentie-adres van de deposant*

Octrooibureau Arnold & Siedsma
Sweelinckplein 1
2517 GK 's-Gravenhage
Nederland.

- 08 *Afbeelding van de tekening of het model*
ZIE AFBEELDING(EN)

- 11 *Vermelding van het voortbrengsel gevolgd door de aanduiding van de klasse(n) en onderklasse(n)*

Absorberend papier (kl 5-06).

- 13 *Recht van voorrang als bedoeld in artikel 4 van het verdrag van Parijs tot bescherming van de Industriële Eigendom*

Duitsland, dd. 27 09 2002, nr. 402 08 255. 9, SCA Hygiene Products GmbH.

- 14 *Vermelding van de naam van de werkelijke ontwerper van de tekening*
DEL SOLAR Renato

- 18 *Dagtekening van de aanvraag van de vernieuwing*
25.01.2013



- 01 *Inschrijvingsnummer*
35664-00

Nummer en dagtekening (dag en uur) van het depot

80343-00 17.02.2003 , 23.59

- 02 *Vervaldatum*
17.02.2018

- 03 *Naam van de deposant*
NEC Infrontia Corporation

- 04 *Adres (straat en nummer) van de deposant*
2-6-1 Kitamikata, Takatsu-ku

- 05 *Postcode, plaats en land van de deposant*
Kawasaki 213-8511,
Japan

- 06 *Naam en adres van de gemachtigde of vermelding van het correspondentie-adres van de deposant*

VEREENIGDE
Johan de Wittlaan 7

2517 JR Den Haag
Nederland.

- 08 *Afbeelding van de tekening of het model*
ZIE AFBEELDING(EN)

- 11 *Vermelding van het voortbrengsel gevolgd door de aanduiding van de klasse(n) en onderklasse(n)*

Gecombineerd apparaat voor telefoonset en data transmissie (kl 14-03).

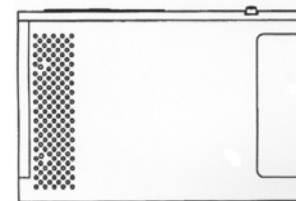
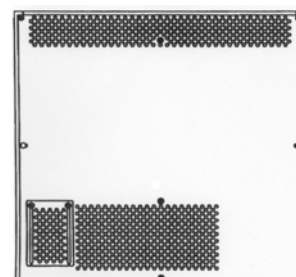
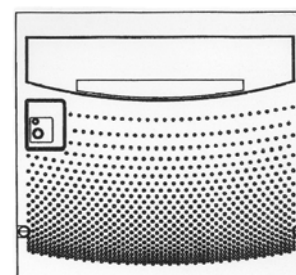
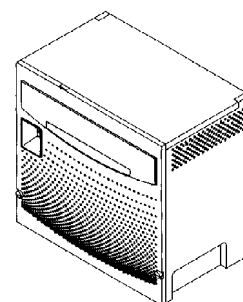
- 13 *Recht van voorrang als bedoeld in artikel 4 van het verdrag van Parijs tot bescherming van de Industriële Eigendom*

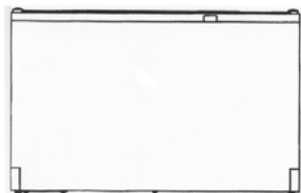
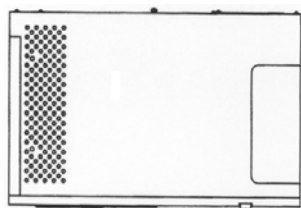
Japan, dd. 05 09 2002, nr. 2002-023987, NEC Infrontia Corporation.

- 14 *Vermelding van de naam van de werkelijke ontwerper van de tekening*

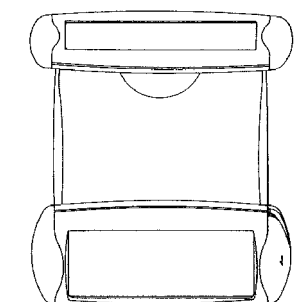
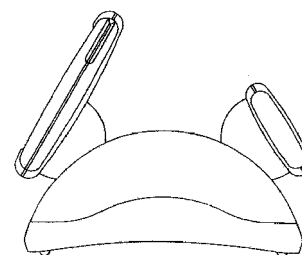
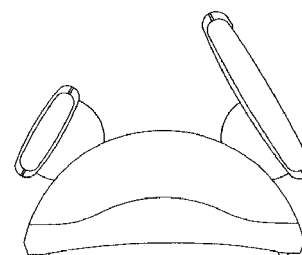
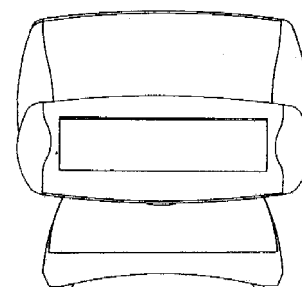
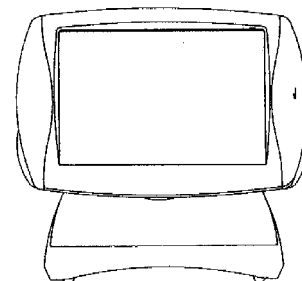
EIICHI Taniguchi; SHINSUKE Miura;
MASAKI Kato

- 18 *Dagtekening van de aanvraag van de vernieuwing*
21.01.2013



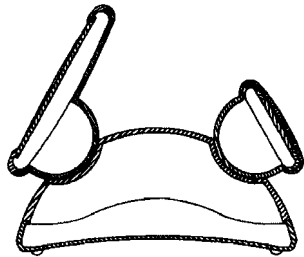
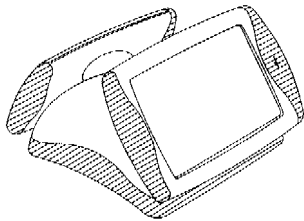
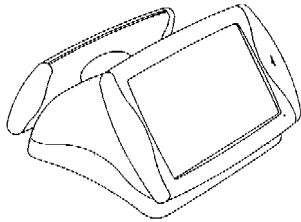
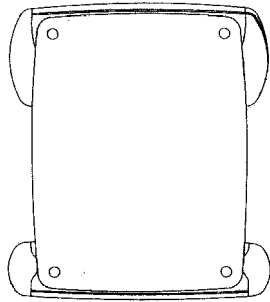


- 14 *Vermelding van de naam van de werkelijke ontwerper van de tekening*
YASUNORI Ookushi; YOSHINAO Segawa
- 18 *Dagtekening van de aanvraag van de vernieuwing*
21.01.2013



- 01 *Inschrijvingsnummer*
35738-00
Nummer en dagtekening (dag en uur) van het depot
80269-00 24.01.2003 , 23.59
- 02 *Vervaldatum*
24.01.2018
- 03 *Naam van de deposant*
2Hot B.V.;
R&P Agencies B.V.,
Heeleind 123,
5531 CB Bladel
- 04 *Adres (straat en nummer) van de deposant*
Sint Janstraat 4
- 05 *Postcode, plaats en land van de deposant*
4901 LT Oosterhout,
Nederland
- 06 *Naam en adres van de gemachtigde of vermelding van het correspondentie-adres van de deposant*
Bakker & Verkuijl BV
Constantijn Office, Prinsenkade 4 H
4811 VB Breda
Nederland.
- 08 *Afbeelding van de tekening of het model*
ZIE AFBEELDING(EN)
- 11 *Vermelding van het voortbrengsel gevolgd door de aanduiding van de klasse(n) en onderklasse(n)*
Draagtas voor badhanddoeken (kl 3-01).
- 18 *Dagtekening van de aanvraag van de vernieuwing*
17.01.2013

- 01 *Inschrijvingsnummer*
35780-01
Nummer en dagtekening (dag en uur) van het depot
80321-01 07.02.2003 , 23.59
- 02 *Vervaldatum*
07.02.2018
- 03 *Naam van de deposant*
NEC Infrontia Corporation
- 04 *Adres (straat en nummer) van de deposant*
2-6-1 Kitamikata, Takatsu-ku
- 05 *Postcode, plaats en land van de deposant*
Kawasaki 213-8511,
Japan
- 06 *Naam en adres van de gemachtigde of vermelding van het correspondentie-adres van de deposant*
VEREENIGDE
Johan de Wittlaan 7
2517 JR Den Haag
Nederland.
- 08 *Afbeelding van de tekening of het model*
ZIE AFBEELDING(EN)
- 11 *Vermelding van het voortbrengsel gevolgd door de aanduiding van de klasse(n) en onderklasse(n)*
Verkooppunt terminal (kl 14-02, 03; 20-01)
- 12 *Beschrijving van de kenmerkende eigenschappen van het nieuwe uiterlijk van het voortbrengsel; in voorkomend geval, vermelding van de onderdelen van de tekening of het model waarop de kleuren betrekking hebben*
Kenmerkend zijn de vormgeving in zijn geheel en de in de perspectief afbeelding gearceerde delen in het bijzonder; de laatste zijn doorschijnend.
- 13 *Recht van voorrang als bedoeld in artikel 4 van het verdrag van Parijs tot bescherming van de Industriële Eigendom*
Japan, le 05 09 2002, no. 2002-024006, NEC Infrontia Corporation.



01 *Inschrijvingsnummer*

35780-02

Nummer en dagtekening (dag en uur) van het depot

80321-02 07.02.2003 , 23.59

02 *Vervaldatum*

07.02.2018

03 *Naam van de deposant*

NEC Infrontia Corporation

04 *Adres (straat en nummer) van de deposant*

2-6-1 Kitamikata, Takatsu-ku

05 *Postcode, plaats en land van de deposant*

Kawasaki 213-8511,
Japan

06 *Naam en adres van de gemachtigde of vermelding van het correspondentie-adres van de deposant*

VEREENIGDE
Johan de Wittlaan 7
2517 JR Den Haag
Nederland.

08 *Afbeelding van de tekening of het model*
ZIE AFBEELDING(EN)

11 *Vermelding van het voortbrengsel gevolgd door de aanduiding van de klasse(n) en onderklasse(n)*

Verkooppunt terminal (kl 14-02, 03; 20-01)

12 *Beschrijving van de kenmerkende eigenschappen van het nieuwe uiterlijk van het voortbrengsel; in voorkomend geval, vermelding van de onderdelen van de tekening of het model waarop de kleuren betrekking hebben*

Kenmerkend zijn de vormgeving in zijn geheel en de in de perspectief afbeelding gearceerde delen in het bijzonder; de laatste zijn doorschijnend.

13 *Recht van voorrang als bedoeld in artikel 4 van het verdrag van Parijs tot bescherming van de Industriële Eigendom*

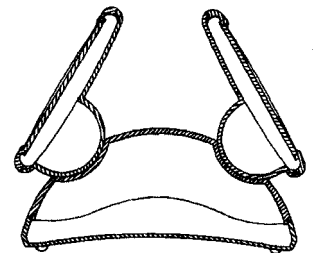
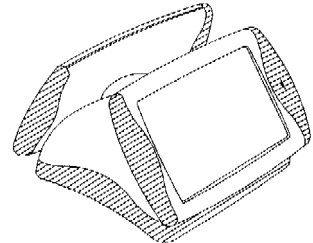
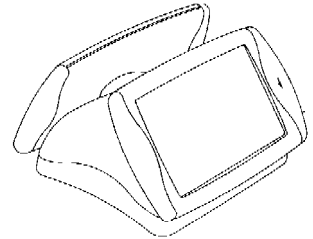
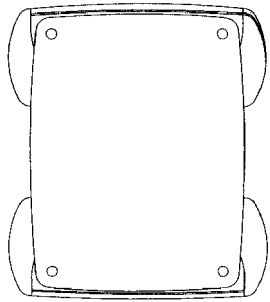
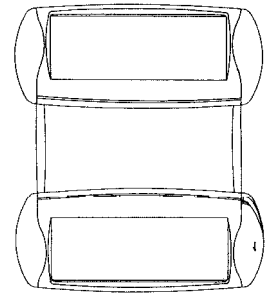
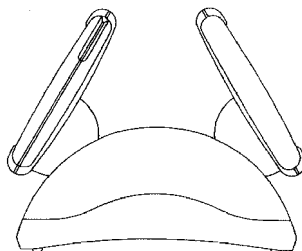
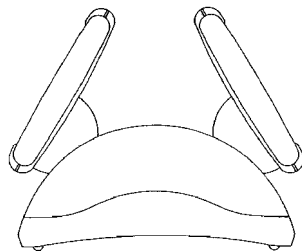
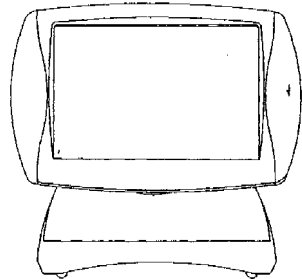
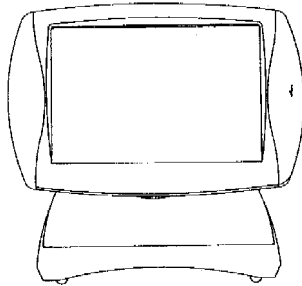
Japan, le 05 09 2002, no. 2002-024107, NEC Infrontia Corporation.

14 *Vermelding van de naam van de werkelijke ontwerper van de tekening*

YASUNORI Ookushi; YOSHINAO Segawa

18 *Dagtekening van de aanvraag van de vernieuwing*

21.01.2013



01 *Inschrijvingsnummer*

35780-03

Nummer en dagtekening (dag en uur) van het depot

80321-03 07.02.2003 , 23.59

02 *Vervaldatum*

07.02.2018

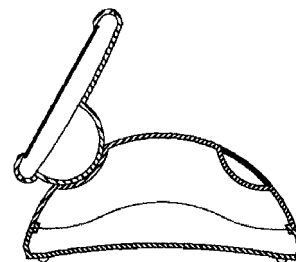
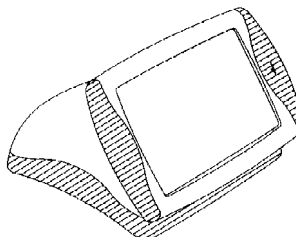
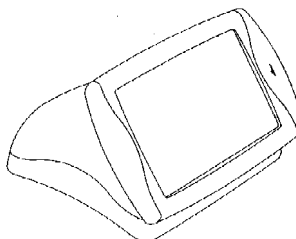
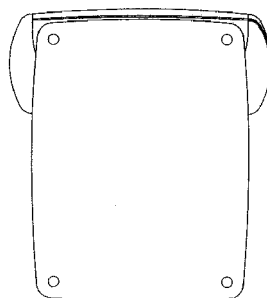
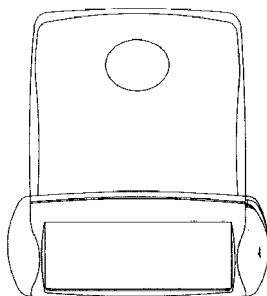
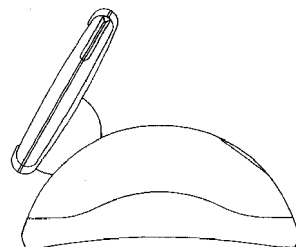
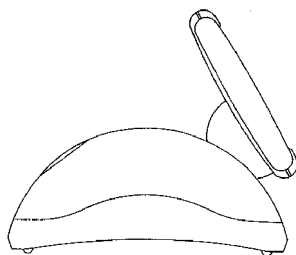
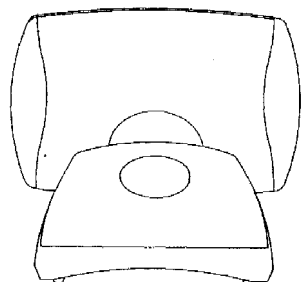
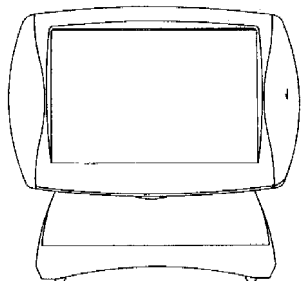
03 *Naam van de deposant*

NEC Infrontia Corporation

04 *Adres (straat en nummer) van de deposant*

2-6-1 Kitamikata, Takatsu-ku

- 05 *Postcode, plaats en land van de deposant*
Kawasaki 213-8511,
Japan
- 06 *Naam en adres van de gemachtigde of vermelding van het correspondentie-adres van de deposant*
VEREENIGDE
Johan de Wittlaan 7
2517 JR Den Haag
Nederland.
- 08 *Afbeelding van de tekening of het model*
ZIE AFBEELDING(EN)
- 11 *Vermelding van het voortbrengsel gevolgd door de aanduiding van de klasse(n) en onderklasse(n)*
Verkooppunt terminal (kl 14-02, 03; 20-01)
- 12 *Beschrijving van de kenmerkende eigenschappen van het nieuwe uiterlijk van het voortbrengsel; in voorkomend geval, vermelding van de onderdelen van de tekening of het model waarop de kleuren betrekking hebben*
Kenmerkend zijn de vormgeving in zijn geheel en de in de perspectief afbeelding gearceerde delen in het bijzonder; de laatste zijn doorschijnend.
- 13 *Recht van voorrang als bedoeld in artikel 4 van het verdrag van Parijs tot bescherming van de Industriële Eigendom*
Japan, le 05 09 2002, no. 2002-024108, NEC Infrontia Corporation.
- 14 *Vermelding van de naam van de werkelijke ontwerper van de tekening*
YASUNORI Ookushi; YOSHINAO Segawa
- 18 *Dagtekening van de aanvraag van de vernieuwing*
21.01.2013



- 01 *Inschrijvingsnummer*
35798-01
Nummer en dagtekening (dag en uur) van het depot
80379-01 28.02.2003, 10.00
- 02 *Vervaldatum*
28.02.2018
- 03 *Naam van de deposant*
Jamco Corporation
- 04 *Adres (straat en nummer) van de deposant*
6-11-25, Osawa, Mitaka
- 05 *Postcode, plaats en land van de deposant*
Tokyo,
Japan
- 06 *Naam en adres van de gemachtigde of vermelding van het correspondentie-adres van de deposant*
Algemeen Octrooi- en Merkenbureau
John F. Kennedylaan 2
5612 AB Eindhoven
Nederland.
- 08 *Afbeelding van de tekening of het model*
ZIE AFBEELDING(EN)
- 11 *Vermelding van het voortbrengsel gevolgd door de aanduiding van de klasse(n) en onderklasse(n)*
Toilet-eenheid voor luchtvaartuig (kl 12-07; 23-02).
- 12 *Beschrijving van de kenmerkende eigenschappen van het nieuwe uiterlijk van het voortbrengsel; in voorkomend geval, vermelding van de onderdelen van de tekening of het model waarop de kleuren betrekking hebben*
1.1 Vooraanzicht; 1.2 achteraanzicht; 1.3 rechter zij-aanzicht; 1.4 linker zij-aanzicht; 1.5 bovenaanzicht; 1.6 onderaanzicht; 1.7 dwarsdoorsnede; 1.8 dwarsdoorsnede; 1.9 dwarsdoorsnede; 1.10 dwarsdoorsnede; 1.11 dwarsdoorsnede; 1.12 dwarsdoorsnede; 1.13 dwarsdoorsnede; 1.14 perspectivisch rechter bovenaanzicht met gesloten deur; 1.15 perspectivisch rechter zij-aanzicht; 1.16 perspectivisch rechter bovenaanzicht zonder omsluitende muren; 1.17 perspectivisch bovenaanzicht zonder dak.
- 13 *Recht van voorrang als bedoeld in artikel 4 van het verdrag van Parijs tot bescherming van de Industriële Eigendom*
Japan, dd. 10 09 2002, nr. 2002-024628, JAMCO Corporation.
- 18 *Dagtekening van de aanvraag van de vernieuwing*
18.01.2013

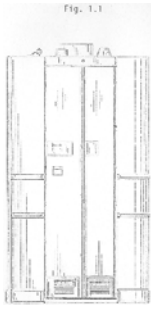


Fig. 1.1



Fig. 1.2

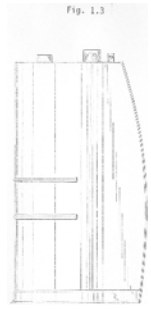


Fig. 1.3



Fig. 1.4

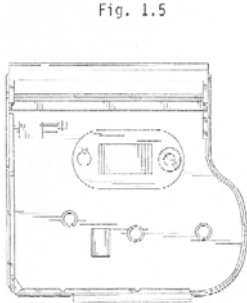


Fig. 1.5

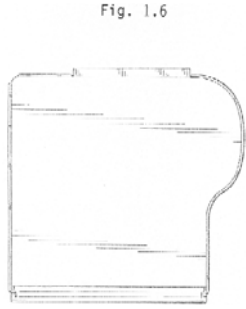


Fig. 1.6

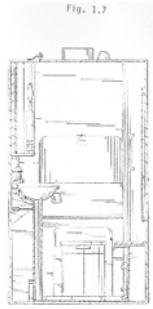


Fig. 1.7

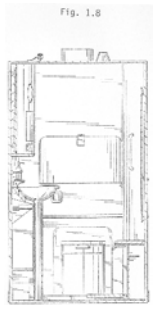


Fig. 1.8

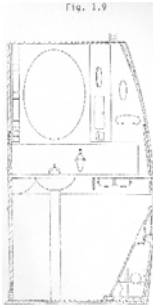


Fig. 1.9

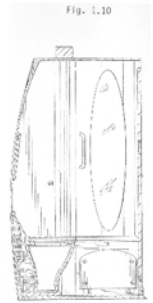


Fig. 1.10

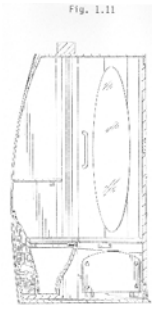


Fig. 1.11

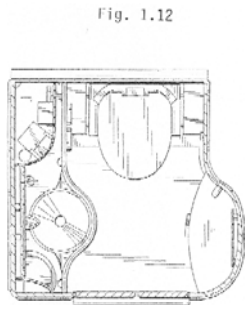


Fig. 1.12

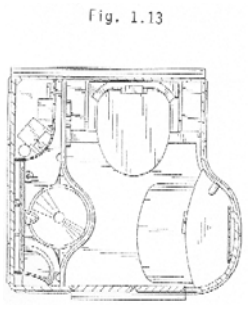


Fig. 1.13

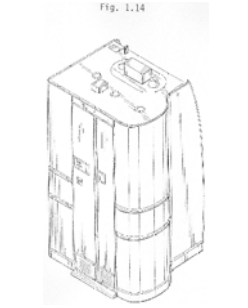


Fig. 1.14

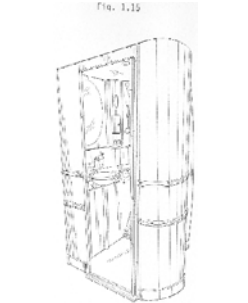


Fig. 1.15

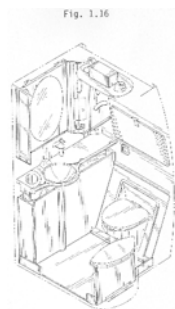
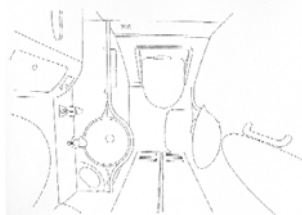


Fig. 1.17



- 01 *Numéro d'enregistrement*
37466-00
Numéro, date et heure du dépôt
06820-00 06.02.2008 , 14.30
- 02 *Date d'échéance*
06.02.2018
- 03 *Nom du déposant*
LIGHT TO LIGHT SPRL
- 04 *Adresse (rue et numéro) du déposant*
avenue des Alouettes 8
- 05 *Code postal, localité et pays du déposant*
1150 Bruxelles,
Belgique
- 08 *Reproduction du dessin ou modèle*
VOIR REPRODUCTION(S)
- 11 *Indication du produit suivi de la (des) classe(s) et de la (des) sous-classe(s)*
Luminaire d'éclairage public (cl 26-03).
- 14 *Indication du nom du véritable créateur du dessin ou modèle*
NAMÈCHE Pietro
- 18 *Date de réception de la requête du renouvellement*
30.01.2013



- 01 *Inschrijvingsnummer*
37572-00
Nummer en dagtekening (dag en uur) van het depot
82723-00 24.04.2008 , 08.00
- 02 *Vervaldatum*
24.04.2018
- 03 *Naam van de deposant*
Bastiaan W. Blekkingh
- 04 *Adres (straat en nummer) van de deposant*
Noodweg 22
- 05 *Postcode, plaats en land van de deposant*
1213 PX Hilversum,
Nederland
- 08 *Afbeelding van de tekening of het model*
ZIE AFBEELDING(EN)
- 09 *Vermelding van de kleur(en)*
wit, blauw
- 11 *Vermelding van het voortbrengsel gevolgd door de aanduiding van de klasse(n) en onderklasse(n)*
Grafisch symbool (kl 32-00).
- 14 *Vermelding van de naam van de werkelijke ontwerper van de tekening*
NIEUWLAND Ubbo
- 18 *Dagtekening van de aanvraag van de vernieuwing*
11.01.2013



- 01 *Inschrijvingsnummer*
37573-00
Nummer en dagtekening (dag en uur) van het depot
82724-00 24.04.2008 , 08.00
- 02 *Vervaldatum*
24.04.2018
- 03 *Naam van de deposant*
Bastiaan W. Blekkingh
- 04 *Adres (straat en nummer) van de deposant*
Noodweg 22
- 05 *Postcode, plaats en land van de deposant*
1213 PX Hilversum,
Nederland
- 08 *Afbeelding van de tekening of het model*
ZIE AFBEELDING(EN)
- 09 *Vermelding van de kleur(en)*
wit, zwart, donkerblauw
- 11 *Vermelding van het voortbrengsel gevolgd door de aanduiding van de klasse(n) en onderklasse(n)*
Grafisch symbool (kl 32-00).
- 14 *Vermelding van de naam van de werkelijke ontwerper van de tekening*
Bastiaan W. Blekkingh
- 18 *Dagtekening van de aanvraag van de vernieuwing*
11.01.2013



- 01 *Inschrijvingsnummer*
37574-00
Nummer en dagtekening (dag en uur) van het depot
82725-00 24.04.2008 , 08.00
- 02 *Vervaldatum*
24.04.2018
- 03 *Naam van de deposant*
Bastiaan W. Blekkingh
- 04 *Adres (straat en nummer) van de deposant*
Noodweg 22
- 05 *Postcode, plaats en land van de deposant*
1213 PX Hilversum,
Nederland

- 08 *Afbeelding van de tekening of het model*
ZIE AFBEELDING(EN)
- 09 *Vermelding van de kleur(en)*
wit, zwart, donkerblauw
- 11 *Vermelding van het voortbrengsel gevolgd door de aanduiding van de klasse(n) en onderklasse(n)*
Grafisch symbool (kl 32-00).
- 14 *Vermelding van de naam van de werkelijke ontwerper van de tekening*
Bastiaan W. Blekkingh
- 18 *Dagtekening van de aanvraag van de vernieuwing*
11.01.2013

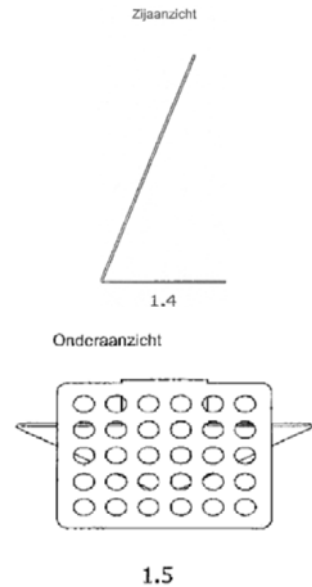
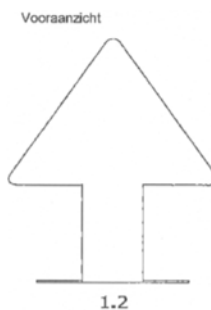


- 01 *Inschrijvingsnummer*
37578-00
Nummer en dagtekening (dag en uur) van het depot
82760-00 06.06.2008 , 14.30
- 02 *Vervaldatum*
06.06.2018
- 03 *Naam van de deposant*
PROF PRAXIS NV
- 04 *Adres (straat en nummer) van de deposant*
Scheibekstraat 29
- 05 *Postcode, plaats en land van de deposant*
1540 Herne,
België
- 08 *Afbeelding van de tekening of het model*
ZIE AFBEELDING(EN)
- 09 *Vermelding van de kleur(en)*
rood, zwart, lichtgrijs, donkergrijs, wit
- 11 *Vermelding van het voortbrengsel gevolgd door de aanduiding van de klasse(n) en onderklasse(n)*
Grafisch symbool (kl 32-00).
- 14 *Vermelding van de naam van de werkelijke ontwerper van de tekening*
REYFAERTS Karen
- 18 *Dagtekening van de aanvraag van de vernieuwing*
07.01.2013



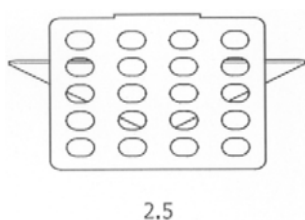
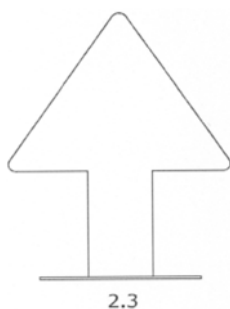
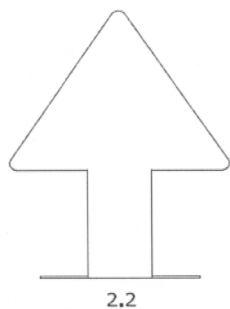
- 01 *Inschrijvingsnummer*
37590-01
Nummer en dagtekening (dag en uur) van het depot
82726-01 23.04.2008 , 13.56

- 02 *Vervaldatum*
23.04.2018
- 03 *Naam van de deposant*
Kedge Holding B.V.
- 04 *Adres (straat en nummer) van de deposant*
Stephensonweg 2
- 05 *Postcode, plaats en land van de deposant*
4207 HB Gorinchem,
Nederland
- 06 *Naam en adres van de gemachtigde of vermelding van het correspondentie-adres van de deposant*
Octrooibureau LIOC
Postbus 13363
3507 LJ Utrecht
Nederland.
- 08 *Afbeelding van de tekening of het model*
ZIE AFBEELDING(EN)
- 11 *Vermelding van het voortbrengsel gevolgd door de aanduiding van de klasse(n) en onderklasse(n)*
Signaleringsbord (kl 10-06; 20-03).
- 18 *Dagtekening van de aanvraag van de vernieuwing*
22.01.2013



- 01 *Inschrijvingsnummer*
37590-02
Nummer en dagtekening (dag en uur) van het depot
82726-02 23.04.2008 , 13.56
- 02 *Vervaldatum*
23.04.2018
- 03 *Naam van de deposant*
Kedge Holding B.V.
- 04 *Adres (straat en nummer) van de deposant*
Stephensonweg 2
- 05 *Postcode, plaats en land van de deposant*
4207 HB Gorinchem,
Nederland
- 06 *Naam en adres van de gemachtigde of vermelding van het correspondentie-adres van de deposant*
Octrooibureau LIOC
Postbus 13363
3507 LJ Utrecht
Nederland.
- 08 *Afbeelding van de tekening of het model*
ZIE AFBEELDING(EN)
- 11 *Vermelding van het voortbrengsel gevolgd door de aanduiding van de klasse(n) en onderklasse(n)*
Signaleringsbord (kl 10-06; 20-03).
- 18 *Dagtekening van de aanvraag van de vernieuwing*
22.01.2013

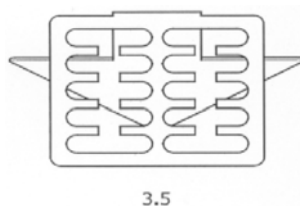
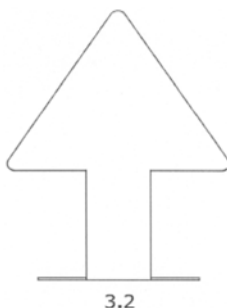
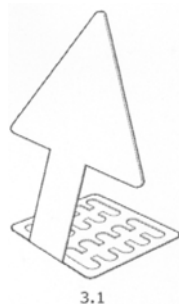




08 *Afbeelding van de tekening of het model*
ZIE AFBEELDING(EN)

11 *Vermelding van het voortbrengsel gevolgd door de aanduiding van de klasse(n) en onderklasse(n)*
Signaleringsbord (kl 10-06; 20-03).

18 *Dagtekening van de aanvraag van de vernieuwing*
22.01.2013



01 *Inschrijvingsnummer*
37590-04

Nummer en dagtekening (dag en uur) van het depot
82726-04 23.04.2008 , 13.56

02 *Vervaldatum*
23.04.2018

03 *Naam van de deposant*
Kedge Holding B.V.

04 *Adres (straat en nummer) van de deposant*
Stephensonweg 2

05 *Postcode, plaats en land van de deposant*
4207 HB Gorinchem,
Nederland

06 *Naam en adres van de gemachtigde of vermelding van het correspondentie-adres van de deposant*

Octrooibureau LIOC
Postbus 13363
3507 LJ Utrecht
Nederland.

08 *Afbeelding van de tekening of het model*
ZIE AFBEELDING(EN)

11 *Vermelding van het voortbrengsel gevolgd door de aanduiding van de klasse(n) en onderklasse(n)*
Signaleringsbord (kl 10-06; 20-03).

18 *Dagtekening van de aanvraag van de vernieuwing*
22.01.2013

Perspectiefaanzicht



Voorraanzicht



Achteraanzicht



01 *Inschrijvingsnummer*
37590-03

Nummer en dagtekening (dag en uur) van het depot
82726-03 23.04.2008 , 13.56

02 *Vervaldatum*
23.04.2018

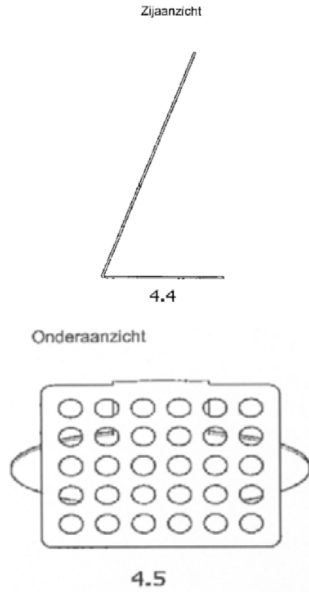
03 *Naam van de deposant*
Kedge Holding B.V.

04 *Adres (straat en nummer) van de deposant*
Stephensonweg 2

05 *Postcode, plaats en land van de deposant*
4207 HB Gorinchem,
Nederland

06 *Naam en adres van de gemachtigde of vermelding van het correspondentie-adres van de deposant*

Octrooibureau LIOC
Postbus 13363
3507 LJ Utrecht
Nederland.



01 *Inschrijvingsnummer*
37590-05

Nummer en dagtekening (dag en uur) van het depot
82726-05 23.04.2008 , 13.56

02 *Vervaldatum*
23.04.2018

03 *Naam van de deposant*
Kedge Holding B.V.

04 *Adres (straat en nummer) van de deposant*
Stephensonweg 2

05 *Postcode, plaats en land van de deposant*
4207 HB Gorinchem,
Nederland

06 *Naam en adres van de gemachtigde of vermelding van het correspondentie-adres van de deposant*

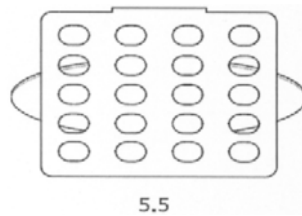
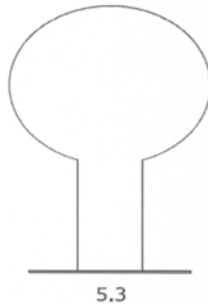
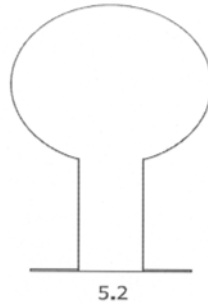
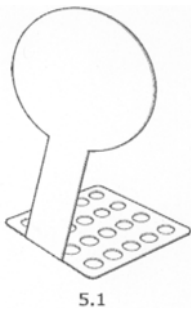
Octrooibureau LIOC
Postbus 13363
3507 LJ Utrecht
Nederland.

08 *Afbeelding van de tekening of het model*
ZIE AFBEELDING(EN)

11 *Vermelding van het voortbrengsel gevolgd door de aanduiding van de klasse(n) en onderklasse(n)*

Signaleringsbord (kl 10-06; 20-03).

18 *Dagtekening van de aanvraag van de vernieuwing*
22.01.2013



01 *Inschrijvingsnummer*
37590-06

Nummer en dagtekening (dag en uur) van het depot
82726-06 23.04.2008 , 13.56

02 *Vervaldatum*
23.04.2018

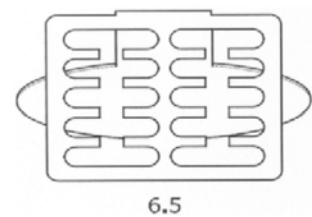
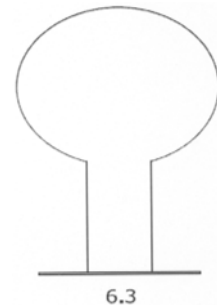
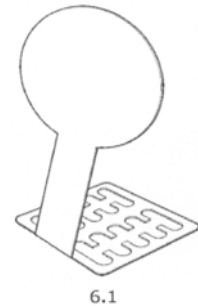
03 *Naam van de deposant*
Kedge Holding B.V.

04 *Adres (straat en nummer) van de deposant*
Stephensonweg 2

05 *Postcode, plaats en land van de deposant*
4207 HB Gorinchem,
Nederland

06 *Naam en adres van de gemachtigde of vermelding van het correspondentie-adres van de deposant*

Octrooibureau LIOC
Postbus 13363
3507 LJ Utrecht
Nederland.



08 *Afbeelding van de tekening of het model*
ZIE AFBEELDING(EN)

11 *Vermelding van het voortbrengsel gevolgd door de aanduiding van de klasse(n) en onderklasse(n)*

Signaleringsbord (kl 10-06; 20-03).

18 *Dagtekening van de aanvraag van de vernieuwing*
22.01.2013

01 *Inschrijvingsnummer***37590-07***Nummer en dagtekening (dag en uur) van het depot*

82726-07 23.04.2008 , 13.56

02 *Vervaldatum*

23.04.2018

03 *Naam van de deposant*

Kedge Holding B.V.

04 *Adres (straat en nummer) van de deposant*

Stephensonweg 2

05 *Postcode, plaats en land van de deposant*4207 HB Gorinchem,
Nederland06 *Naam en adres van de gemachtigde of vermelding van het correspondentie-adres van de deposant*Octrooibureau LIOC
Postbus 13363
3507 LJ Utrecht
Nederland.08 *Afbeelding van de tekening of het model*

ZIE AFBEELDING(EN)

11 *Vermelding van het voortbrengsel gevolgd door de aanduiding van de klasse(n) en onderklasse(n)*

Signaleringsbord (kl 10-06; 20-03).

18 *Dagtekening van de aanvraag van de vernieuwing*

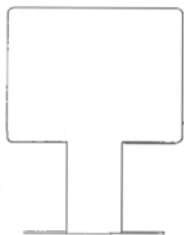
22.01.2013

Perspectiefaanzicht



7.1

Voorraanzicht



7.2

Achterraanzicht



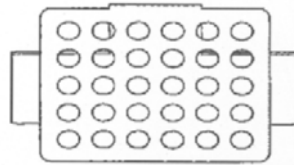
7.3

Zijaanzicht



7.4

Onderaanzicht



7.5

01 *Inschrijvingsnummer***37590-08***Nummer en dagtekening (dag en uur) van het depot*

82726-08 23.04.2008 , 13.56

02 *Vervaldatum*

23.04.2018

03 *Naam van de deposant*

Kedge Holding B.V.

04 *Adres (straat en nummer) van de deposant*

Stephensonweg 2

05 *Postcode, plaats en land van de deposant*4207 HB Gorinchem,
Nederland06 *Naam en adres van de gemachtigde of vermelding van het correspondentie-adres van de deposant*Octrooibureau LIOC
Postbus 13363
3507 LJ Utrecht
Nederland.08 *Afbeelding van de tekening of het model*

ZIE AFBEELDING(EN)

11 *Vermelding van het voortbrengsel gevolgd door de aanduiding van de klasse(n) en onderklasse(n)*

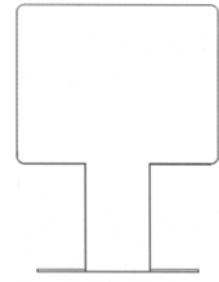
Signaleringsbord (kl 10-06; 20-03).

18 *Dagtekening van de aanvraag van de vernieuwing*

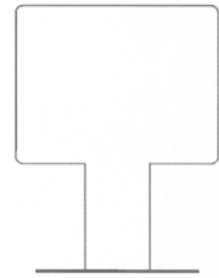
22.01.2013



8.1



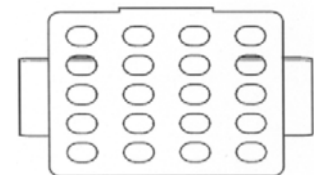
8.2



8.3



8.4



8.5

01 *Inschrijvingsnummer***37590-09***Nummer en dagtekening (dag en uur) van het depot*

82726-09 23.04.2008 , 13.56

02 *Vervaldatum*

23.04.2018

03 *Naam van de deposant*

Kedge Holding B.V.

04 *Adres (straat en nummer) van de deposant*

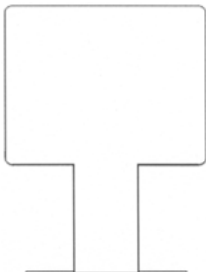
Stephensonweg 2

05 *Postcode, plaats en land van de deposant*4207 HB Gorinchem,
Nederland06 *Naam en adres van de gemachtigde of vermelding van het correspondentie-adres van de deposant*Octrooibureau LIOC
Postbus 13363
3507 LJ Utrecht
Nederland.

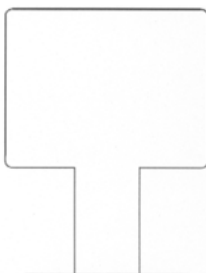
- 08 *Afbeelding van de tekening of het model*
ZIE AFBEELDING(EN)
- 11 *Vermelding van het voortbrengsel gevolgd door de aanduiding van de klasse(n) en onderklasse(n)*
Signaleringsbord (kl 10-06; 20-03).
- 18 *Dagtekening van de aanvraag van de vernieuwing*
22.01.2013



9.1



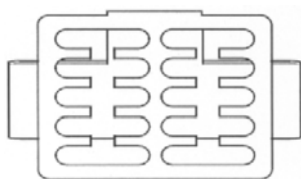
9.2



9.3



9.4



9.5

- 01 *Inschrijvingsnummer*
37608-01
- Nummer en dagtekening (dag en uur) van het depot*
82652-01 01.02.2008 , 08.00
- 02 *Vervaldatum*
01.02.2018
- 03 *Naam van de deposant*
K.S. Verlichting B.V.
- 04 *Adres (straat en nummer) van de deposant*
Korenmarkt 8
- 05 *Postcode, plaats en land van de deposant*
1681 PB Zwaagdijk-Oost, Nederland
- 08 *Afbeelding van de tekening of het model*
ZIE AFBEELDING(EN)
- 11 *Vermelding van het voortbrengsel gevolgd door de aanduiding van de klasse(n) en onderklasse(n)*
Buitenlamp (kl 26-03).
- 14 *Vermelding van de naam van de werkelijke ontwerper van de tekening*
SCHOUTEN Cornelis Gerbrandus
- 18 *Dagtekening van de aanvraag van de vernieuwing*
08.01.2013



- 01 *Inschrijvingsnummer*
37608-02
- Nummer en dagtekening (dag en uur) van het depot*
82652-02 01.02.2008 , 08.00
- 02 *Vervaldatum*
01.02.2018
- 03 *Naam van de deposant*
K.S. Verlichting B.V.
- 04 *Adres (straat en nummer) van de deposant*
Korenmarkt 8
- 05 *Postcode, plaats en land van de deposant*
1681 PB Zwaagdijk-Oost, Nederland
- 08 *Afbeelding van de tekening of het model*
ZIE AFBEELDING(EN)
- 11 *Vermelding van het voortbrengsel gevolgd door de aanduiding van de klasse(n) en onderklasse(n)*
Buitenlamp (kl 26-03).
- 14 *Vermelding van de naam van de werkelijke ontwerper van de tekening*
SCHOUTEN Cornelis Gerbrandus
- 18 *Dagtekening van de aanvraag van de vernieuwing*
08.01.2013



- 01 *Inschrijvingsnummer*
37608-03
- Nummer en dagtekening (dag en uur) van het depot*
82652-03 01.02.2008 , 08.00
- 02 *Vervaldatum*
01.02.2018
- 03 *Naam van de deposant*
K.S. Verlichting B.V.
- 04 *Adres (straat en nummer) van de deposant*
Korenmarkt 8
- 05 *Postcode, plaats en land van de deposant*
1681 PB Zwaagdijk-Oost, Nederland
- 08 *Afbeelding van de tekening of het model*
ZIE AFBEELDING(EN)
- 11 *Vermelding van het voortbrengsel gevolgd door de aanduiding van de klasse(n) en onderklasse(n)*
Buitenlamp (kl 26-03).
- 14 *Vermelding van de naam van de werkelijke ontwerper van de tekening*
SCHOUTEN Cornelis Gerbrandus
- 18 *Dagtekening van de aanvraag van de vernieuwing*
08.01.2013



- 01 *Inschrijvingsnummer*
37608-04
- Nummer en dagtekening (dag en uur) van het depot*
82652-04 01.02.2008 , 08.00
- 02 *Vervaldatum*
01.02.2018
- 03 *Naam van de deposant*
K.S. Verlichting B.V.
- 04 *Adres (straat en nummer) van de deposant*
Korenmarkt 8

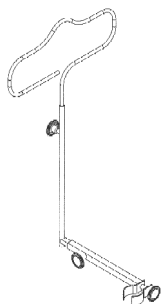
- 05 *Postcode, plaats en land van de deposant*
1681 PB Zwaagdijk-Oost,
Nederland
- 08 *Afbeelding van de tekening of het model*
ZIE AFBELDING(EN)
- 11 *Vermelding van het voortbrengsel gevolgd door de aanduiding van de klasse(n) en onderklasse(n)*
Buitenlamp (kl 26-03).
- 14 *Vermelding van de naam van de werkelijke ontwerper van de tekening*
SCHOUTEN Cornelis Gerbrandus
- 18 *Dagtekening van de aanvraag van de vernieuwing*
08.01.2013



- 01 *Inschrijvingsnummer*
37608-05
- Nummer en dagtekening (dag en uur) van het depot*
82652-05 01.02.2008 , 08.00
- 02 *Vervaldatum*
01.02.2018
- 03 *Naam van de deposant*
K.S. Verlichting B.V.
- 04 *Adres (straat en nummer) van de deposant*
Korenmarkt 8
- 05 *Postcode, plaats en land van de deposant*
1681 PB Zwaagdijk-Oost,
Nederland
- 08 *Afbeelding van de tekening of het model*
ZIE AFBELDING(EN)
- 11 *Vermelding van het voortbrengsel gevolgd door de aanduiding van de klasse(n) en onderklasse(n)*
Buitenlamp (kl 26-03).
- 14 *Vermelding van de naam van de werkelijke ontwerper van de tekening*
SCHOUTEN Cornelis Gerbrandus
- 18 *Dagtekening van de aanvraag van de vernieuwing*
08.01.2013

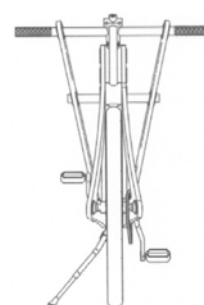
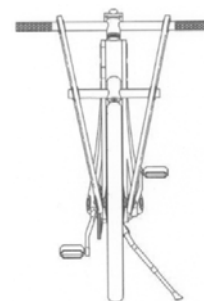
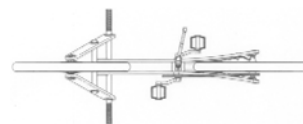
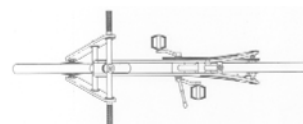


- 01 *Inschrijvingsnummer*
37643-00
- Nummer en dagtekening (dag en uur) van het depot*
82771-00 17.06.2008 , 11.30
- 02 *Vervaldatum*
17.06.2018
- 03 *Naam van de deposant*
Christiaan Rietbroek
- 04 *Adres (straat en nummer) van de deposant*
Steenvoordelaan 284
- 05 *Postcode, plaats en land van de deposant*
2284 EE Rijswijk,
Nederland
- 08 *Afbeelding van de tekening of het model*
ZIE AFBELDING(EN)
- 11 *Vermelding van het voortbrengsel gevolgd door de aanduiding van de klasse(n) en onderklasse(n)*
Jashanger (kl 6-06, 08; 8-08).
- 14 *Vermelding van de naam van de werkelijke ontwerper van de tekening*
RIETBROEK Christiaan
- 15 *Vermelding van de uiterlijke opschortingsdatum van de publicatie*
17.06.2009
- 18 *Dagtekening van de aanvraag van de vernieuwing*
25.01.2013



- 01 *Inschrijvingsnummer*
37654-00
- Nummer en dagtekening (dag en uur) van het depot*
82566-00 28.12.2007 , 08.00
- 02 *Vervaldatum*
28.12.2017
- 03 *Naam van de deposant*
Basten Leijh Holding B.V.
- 04 *Adres (straat en nummer) van de deposant*
Panamalaan 3 P
- 05 *Postcode, plaats en land van de deposant*
1019 AS Amsterdam,
Nederland
- 06 *Naam en adres van de gemachtigde of vermelding van het correspondentie-adres van de deposant*
De Merkplaats bv
Herengracht 227
1016 BG Amsterdam
Nederland.
- 08 *Afbeelding van de tekening of het model*
ZIE AFBELDING(EN)

- 11 *Vermelding van het voortbrengsel gevolgd door de aanduiding van de klasse(n) en onderklasse(n)*
Fiets (kl 12-11).
- 14 *Vermelding van de naam van de werkelijke ontwerper van de tekening*
JANSSEN Pieter; LEIJH Basten
- 18 *Dagtekening van de aanvraag van de vernieuwing*
20.12.2012

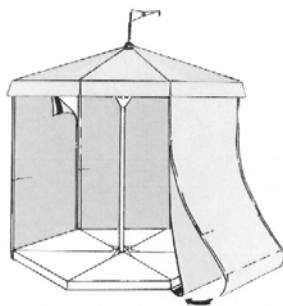


- 01 *Inschrijvingsnummer*
37799-02
- Nummer en dagtekening (dag en uur) van het depot*
06802-02 01.04.2008 , 08.00
- 02 *Vervaldatum*
01.04.2018

- 03 *Naam van de deposant*
Beek Design BVBA
- 04 *Adres (straat en nummer) van de deposant*
Langstraat 78
- 05 *Postcode, plaats en land van de deposant*
3630 Maasmechelen,
België
- 08 *Afbeelding van de tekening of het model*
ZIE AFBEELDING(EN)
- 11 *Vermelding van het voortbrengsel gevolgd door de aanduiding van de klasse(n) en onderklasse(n)*
Bank (straatmeubilair) (kl 6-01; 25-03).
- 14 *Vermelding van de naam van de werkelijke ontwerper van de tekening*
VANDEBEEK Roel
- 18 *Dagtekening van de aanvraag van de vernieuwing*
26.11.2012



- 01 *Inschrijvingsnummer*
37799-07
- Nummer en dagtekening (dag en uur) van het depot*
06802-07 01.04.2008 , 08.00
- 02 *Vervaldatum*
01.04.2018
- 03 *Naam van de deposant*
Beek Design BVBA
- 04 *Adres (straat en nummer) van de deposant*
Langstraat 78
- 05 *Postcode, plaats en land van de deposant*
3630 Maasmechelen,
België
- 08 *Afbeelding van de tekening of het model*
ZIE AFBEELDING(EN)
- 09 *Vermelding van de kleur(en)*
1
- 11 *Vermelding van het voortbrengsel gevolgd door de aanduiding van de klasse(n) en onderklasse(n)*
Parasoltent (kl 3-03; 21-04).
- 14 *Vermelding van de naam van de werkelijke ontwerper van de tekening*
VANDEBEEK Roel
- 18 *Dagtekening van de aanvraag van de vernieuwing*
26.11.2012



#@mmp 3085



Rubriek VIII Rubrique VIII

Beneluxdepots waarbij wijzigingen van de inschrijving van de tekening of het model in het register werden aangetekend (regel 3.1 van het Uitvoeringsreglement).

- 01 Overdrachten
- 02 Licenties
- 03 Pandrechten
- 04 Beslagleggingen
- 05 Doorhalen van licenties, pand, beslag
- 06 Adreswijzigingen (houder)
- 07 Naamswijzigingen (houder)
- 08
 - a Wijzigingen van correspondentie-adres
 - b Aanstelling of wijziging van gemachtigde
 - c Naams- en adreswijzigingen van gemachtigde
 - d Naams- of adreswijzigingen van gemachtigde
- 09 Naams- en adreswijzigingen (houder)
- 10 Verbeteringen van schrijffouten
- 11 Overige verbeteringen

N.B - De na de tekst van een wijziging voorkomende aanduiding betreft een interne codering.
 - Indien na de datum van aantekening de aanduidingen (1), (2), enz. voorkomen betekent dit dat bij de registraties gelijktijdig meerdere wijzigingen zijn aangetekend. Tevens geven deze aanduidingen de volgorde der wijzigingen aan.

Dépôts Benelux auprès desquels sont enregistrées au registre des modifications de l'enregistrement du dessin ou modèle (règle 3.1 du Règlement d'exécution).

- 01 Cessions
- 02 Licences
- 03 Droits de gage
- 04 Saisies
- 05 Radiation de licences, gages, saisies
- 06 Changement d'adresse (titulaire)
- 07 Changement de nom (titulaire)
- 08
 - a Changements d'adresse de correspondance
 - b Institution ou changement de mandataire
 - c Changements de nom et d'adresse du mandataire
 - d Changements de nom ou d'adresse du mandataire
- 09 Changement de nom et d'adresse (titulaire)
- 10 Corrections d'erreurs de plume
- 11 Autre rectifications

N.B - L'indication qui pourrait figurer après le texte d'une modification est un code interne.
 - Si les indications (1), (2), etc. devaient figurer après la date de notification, cela signifie qu'il y a plusieurs modifications qui sont notifiées simultanément. Ces indications font également apparaître le rang des modifications.



3
PANDRECHTEN
DROITS DE GAGE

25340-00, 25450-01/25450-06

Tweederangs pandrecht verleend aan:

ABN AMRO Bank N.V.
Gustav Mahlerlaan 10
1082 PP Amsterdam,
Nederland

11004-007;

Aangetekend: 26.09.2012

6
ADRESWIJZIGINGEN
CHANGEMENTS
D'ADRESSE

37620-01/37620-02

Adres gewijzigd in:

Nordring 8
46325 Borken,

20004-002;

Aangetekend: 29.01.2013

7
NAAMSWIJZIGINGEN
CHANGEMENTS DE
NOM

37594-00

Naam gewijzigd in:

Prins Dokkum B.V.

30008-001;

Aangetekend: 18.12.2012

8b
AANSTELLING OF WIJ-
ZIGING VAN
GEMACHTIGDE
INSTITUTION OU CHAN-
GEMENT DE MANDA-
TAIRE

37624-00

Aanstelling of wijziging van gemachtigde:
Amsterdams Octrooibureau Visser-
Luirink B.V.
Frans Halsstraat 19
1072 BJ Amsterdam
Nederland.

41001-001;

Aangetekend: 15.01.2013

11
OVERIGE VERBETERIN-
GEN
AUTRES RECTIFICA-
TIONS

39238-00

Naam verbeterd in:
STER Movie Point B.V.

80003-001;

Aangetekend: 11.02.2013

39217-00

Vermelding van het voortbrengsel verbeterd in:

Ligbad

80004-001;

Aangetekend: 01.02.2013

#@mmp 47



Index:

**Gemachtigden
Mandataires**

Symbolen/Symboles

.....68

A

Algemeen Octrooi- en Merkenbureau
John F. Kennedylaan 2
5612 AB Eindhoven
Nederland.

.....57

Amsterdams Octrooibureau Visser-Luirink B.V.
Frans Halsstraat 19
1072 BJ Amsterdam
Nederland.

.....69

B

Bakker & Verkuijl BV
Constantijn Office, Prinsenkade 4 H
4811 VB Breda

Nederland.

.....55

C

Center Tone Consultancy
International Trademark Protection
Postbus 12063

3004 GB Rotterdam
Nederland.

.....10

D

De Merkplaats bv
Herengracht 227
1016 BG Amsterdam

Nederland.

.....65

E

Exter Polak & Charlouis B.V.
Sir Winston Churchillaan 295 A
2288 DC Rijswijk
Nederland.

.....52



G

GEVERS

Holidaystraat 5
B-1831 Diegem
België.

..... 38, 43, 50, 51

GEVERS

Holidaystraat 5
B-1831 Diegem
Belgique.

..... 28, 29, 30, 31, 32, 36, 37, 38, 39, 40, 41, 42, 47

L

LegalTech vof
de Ambachten 66
5591 NJ Heeze

Nederland.

..... 20

M

MARCHAU Michel

Guido Gezellestraat 50
8020 Oostkamp

België.

..... 22, 23

N

Noordzij Partners B.V.

Postbus 76842
1070 KC Amsterdam
Nederland.

..... 34

Novagraaf Nederland B.V.

Hoogoorddreef 5
1101 BA Amsterdam
Nederland.

..... 34, 49

O

Octrooibureau Arnold & Siedsma

Sweelinckplein 1
2517 GK 's-Gravenhage
Nederland.

..... 47, 48, 49, 54

Office Hanssens S.p.r.l.

40, square Marie-Louise, Boîte 19
B-1000 Bruxelles
Belgique.

..... 52

Octrooibureau LIOC

Postbus 13363
3507 LJ Utrecht
Nederland.

..... 60, 61, 62, 63

Office Kirkpatrick S.A.

32, Avenue Wolfers
B-1310 La Hulpe
Belgique.

..... 33, 34

Octrooibureau Vriesendorp & Gaade B.V.

Dr. Kuypersstraat 6
2514 BB 's-Gravenhage
Nederland.

..... 44, 45, 46

OFFICE PARETTE (FRED MAES)

Avenue Gabrielle Petit 2
B-7940 Brugelette
België.

..... 28

P

PRONOVEM MARKS SA
Avenue Josse Goffinlaan 158
B-1082 Bruxelles

Belgique.
.....43, 44

S

Sonja Borgsteede
Zandvoorstelaan 35
2106 CJ Heemstede

Nederland.
.....21

V

VEREENIGDE
Johan de Wittlaan 7
2517 JR Den Haag

Nederland.
.....35, 40, 41, 52, 53, 54, 55, 56, 57



Index:

Deposanten Déposants

2Hot B.V.55 3D-Tradelink B.V. 47, 48, 49

A

ABEN Josephinus Antonius Gerardus Maria h.o.d.n. Fantastic
Project12 Acist Medical Systems, Inc., Minnesota Corp.35
Aromate Industries Co., Ltd.44

B

BAKKALI Saïd52 Beach7 Outdoor Furniture B.V. 18
BAKOLE-MBANGU Martin9, 10 BEAUME Jean-Charles 9
Basten Leijh Holding B.V.65 Beek Design BVBA66
Bastiaan W. Blekkingh59 Bel Leerdammer B.V.49

C

CAPSUGEL BELGIUM NV43 Cornelis Willem Termeer h.o.d.n. C.W. Termeer Partyhandel 22
Christiaan Rietbroek65

D

Dart Container Corporation, Nevada corporation52, 53 DeSignT, V.O.F. 14
Dart Industries Inc., Delaware corporation 28, 29, 30, 31, 32, 36,
41, 42 Desiree Johanna Geertruida van Amsterdam 12
dQconcepts b.v.14

E

ETERNIT N.V.33, 34



F

Fasteners For Retail, Inc., Ohio corporation38	Frans Niesen 11
Floortje Cornelia Emily van de Water18, 19	

G

Gaming Support B.V.10	Gesonic Laboratories BV26
----------------------------	---------------------------------

H

Hasbro International, Inc., Delaware corporation34	HL Display AB52
--	-----------------------

I

ID energie BV14

J

Jamco Corporation57	Johannes van Veen23
Jettex International BV13	Jumbo BV 11

K

Kedge Holding B.V.60, 61, 62, 63	K.S. Verlichting B.V. 17, 42, 64, 65
---------------------------------------	---

L

LABLACK Frederic10	Louët B.V.22
LIGHT TO LIGHT SPRL59	

M

Maarten van den Beemt20	Mark Morsch h.o.d.n. Design Studio21
Maatschap Buro Bloei21	Martin Klitsie h.o.d.n. Groundswell20
Margot Vanfleteren10	Mathieu J.B. Colon h.o.d.n. Epomat 18

Megapromotions Worldwide B.V.12, 13 Mircea Negulescu17

N

NEC Infrontia Corporation 54, 55, 56

O

Obelink Vrijetijdsmarkt BV 15, 16, 17

P

Petfarewell B.V.11 PROF PRAXIS NV60

Pim Willem Klaar van den Broek20

R

R&P Agencies B.V., Heeleind 123, 5531 CB Bladel55

S

SADEF N.V.50, 51

SA Traces TPI Belgroun8

SCA Hygiene Products GmbH54

Seiko Epson Corporation40, 41

Stabilis V.O.F.17

STRIX LIMITED 44, 45, 46

T

TECMATE INTERNATIONAL S.A./N.V.43, 44

The Little Tikes Company, een corporation opgericht en
bestaande onder de wetten van de staat Ohio28

THE PROCTER & GAMBLE COMPANY, Ohio corporation 38, 39

The Procter & Gamble Company, Ohio corporation37

Thomas & Betts International, Inc., Delaware corporation34

Tiemen van der Laan 12

Ton Leenders26

V

VAILLANT Benoit8

Vandix Bvba22, 23

Van Nifterik Holland B.V.20, 21

Van Westing-Freidig Leonie18

Vatenhandel Stijf B.V.49

VBG GROUP AB (publ)46, 47

Vikan A/S35

W

WEST COAST CHAIN MFG. CO., California corporation39

Z

ZIROTTI Bénédicte9



Index:

Klassen en onderklassen Classes et sous-classes

01

01-0349

02

02-0737, 38

03

03-01 12, 18, 19, 40, 55 03-0366

04

04-0414

05

05-0654

06

06-01 18, 22, 26, 66	06-0865
06-0312, 18	06-09 14
06-0411, 20	06-11 18
06-05 18	06-13 9, 10, 13, 18
06-0665	

07

07-0128, 29, 30, 31, 32	07-0436
07-02 21, 41, 42	07-0736



07-9917

08

08-0135 08-0821, 34, 38, 43, 65

09

09-0312, 49 09-0752, 53
09-0512, 49 09-9912

10

10-0526 10-0660, 61, 62, 63, 64

11

11-0221

12

12-0757 12-1326
12-1165 12-1647

13

13-0243, 44 13-0334, 43, 44

14

14-0110 14-0410
14-0210, 55, 56, 57 14-9947, 48, 49
14-0310, 54, 55, 56, 57

15

15-0622

17

17-0118

19

19-02 47, 48, 49 19-0821

19-04 12, 13, 20

20

20-01 55, 56, 57 20-038, 52, 60, 61, 62, 63, 64

20-0252

21

21-01 10, 28, 34, 52 21-03 10

21-0228 21-04 15, 16, 17, 66

22

22-0523

23

23-01 11, 45, 46 23-0321

23-0257 23-0444

24

24-0235 24-0438, 39

25

25-01	14, 33, 34, 43, 50, 51	25-03	9, 11, 12, 22, 23, 66
25-02	11, 14	25-04	8

26

26-03	59, 64, 65	26-05	11, 17, 40, 41
-------------	------------	-------------	----------------

28

28-01	43
-------------	----

32

32-00	8, 10, 59, 60
-------------	---------------



Index:

Producten

A

Ander drukwerk.	21	Andere vermaak- en ontspanningsartikelen.	10
Ander huishoudgerei.	36	Apparaten en toestellen, handmatig bediend, om voedsel en dranken te bereiden.	36
Andere meubelstukken en meubeldelen.	65		

B

Bladeren uit kunststof of uit natuurlijke stof.	54	Boor-, frees- of graafgereedschap en -instrumenten.	35
Boeken, schriften en voorwerpen met eenzelfde uiterlijk. 12, 13, 20		Bouwmaterialen.	14, 33, 34, 43, 50, 51

C

Controle-, veiligheids- of testinstrumenten, -apparaten en - toestellen.	26
--	----

D

Dekens, huis- en tafellinnen.	9, 10, 13, 18	Dozen, kisten, containers, conservenblikken.	12, 49
Diversen.	12, 17, 47, 48, 49		

F

Farmaceutische producten.	43
--------------------------------	----

G

Garen en band en kledingaccessoires.	37, 38
Gecombineerde meubelen.	18
Gelijkvormige tafels en meubelen.	12, 18
Gymnastiek- of sporttoestellen en -artikelen.	28



H

Hechtings-, steun- of montagemiddelen, voor zover niet begrepen
in andere klassen.21, 34, 38, 43, 65

Huizen, garages en andere constructies.9, 11, 12, 22, 23, 66

I

Installaties voor het verdelen van vloeistoffen. 11, 45, 46

Interfaces en ikonen. 10

J

Jacht- of visserij-artikelen.23

K

Kantoorbenodigdheden. 47, 48, 49

Kleerhangers.65

Kazen, boter en botersurrogaten, andere zuivelproducten. ...49

Kookapparaten, -gerei en -potten. 21, 41, 42

Klavierinstrumenten.18

L

Lampen, schemerlampen, luchters, wand- of plafondverlichting,
lampenkappen, reflectoren, lampen voor foto- of
filmprojectoren. 11, 17, 40, 41

Logo's, getup, ornamentaties. 8, 10, 59, 60

M

Materiaal voor verdeling of levering van elektrische energie. 34,
43, 44

Medische instrumenten, laboratoriuminstrumenten en -
toestellen. 35

Matrassen en kussens.14

O

Opbergmeubelen.11, 20

Openbareverlichtingstoestellen. 59, 64, 65

P

Paraplu's, parasols, zonneschermen en wandelstokken.66 Prefab- of montagebouwonderdelen.11, 14

R

Reiskoffers, koffers, aktetassen, handtassen, sleutelhangers, aan hun inhoud aangepaste etuis, portefeuilles en soortgelijke artikelen.12, 18, 19, 40, 55 Rijwielen en motorfietsen.65

S

Sanitaire installaties.57 bloemenvazen en bloempotten.21
 Seinapparaten en -toestellen.60, 61, 62, 63, 64 Spellen en speelgoederen.10, 28, 34, 52
 Sluitwerk en accessoires.52, 53 Stoelen.18, 22, 26, 66
 Snuisterijen, tafel- schoorsteen- of wandversierselen,

T

Telecommunicatietoestellen en op afstand bediende draadloze toestellen, geluidsversterkers.10, 54, 55, 56, 57 Toestellen voor informatieverwerking.10, 55, 56, 57
 Tenten en accessoires.15, 16, 17, 66 Transformatoren, gelijkrichters, batterijen en accumulatoren. 43, 44
 Textielmachines, naai-, brei- of borduurmachines.22 Trappen, ladders en stellingen.8
 Toestellen voor het opnemen of het weergeven van geluid of beeld.10

U

Uitstal- of verkoopmateriaal.52

V

Vaat- en glaswerk.28, 29, 30, 31, 32 Verwarmingsinstallaties.21
 Ventilatie en airconditioning.44 Vliegtuigen en andere lucht- of ruimtevoertuigen.57
 Verbandmiddelen, zwachtels en middelen voor medische verzorging.38, 39 Vloertapijten, vloermatten en vloerkleedjes.18
 Verfborstels en -penselen, penselen voor de keuken.14 Voertuigen voor bijzonder gebruik.26
 Verkoopautomaten.55, 56, 57 Voertuigonderdelen, -uitrusting en -accessoires, voor zover niet begrepen in andere klassen of subklassen.47

W

Wegwijzers, reclamemateriaal. 8, 52, 60, 61, 62, 63, 64

Z

Zakken, zakjes, tubes en capsules.12, 49



Index:

Produits

A

Appareils de télécommunication et de télécommande sans fil, amplificateurs-radios. 10, 54, 55, 56, 57
 Appareils d'éclairage public. 59, 64, 65
 Appareils d'enregistrement ou de reproduction de sons ou d'images. 10
 Appareils et articles de gymnastique ou de sport. 28
 Appareils et dispositifs de signalisation. . 60, 61, 62, 63, 64
 Appareils et ustensiles, mus manuellement, pour préparer la nourriture ou les boissons. 36
 Appareils pour le traitement de l'information. . 10, 55, 56, 57
 Appareils, ustensiles et récipients pour la cuisson. 21, 41, 42

Articles de bureau. 47, 48, 49
 Articles de pansement, de bandage et de soins médicaux. .38, 39
 Articles pour la chasse ou la pêche. 23
 Autres articles d'amusement et de divertissement. 10
 Autres imprimés. 21
 Autres pièces de mobilier et parties de meubles. 65
 Autres récipients de ménage. 36
 Avions et autres véhicules aériens ou spatiaux. 57

B

Bibelots, ornements de table, de dessus de cheminée ou de mur, vases et pots à fleurs. 21
 Boîtes, caisses, conteneurs, boîtes à conserves. 12, 49

Brosses et pinceaux à peindre, pinceaux pour cuisiner. 14

C

Cintres. 65
 Couvertures, linge de maison et de table. 9, 10, 13, 18

Cycles et motocycles. 65

D

Distributeurs automatiques. 55, 56, 57

Divers. 12, 17, 47, 48, 49

E

Equipements pour le chauffage. 21
 Escaliers, échelles et échafaudages. 8



F

Feuilles de matière artificielle ou naturelle. 54	laitiers. 49
Fromages, beurre et succédanés du beurre, autres produits	

I

Installations pour la distribution de fluides. 11, 45, 46	35
Installations sanitaires. 57	Instruments, appareils et dispositifs de contrôle, de sécurité ou d'essai. 26
Instruments à clavier. 18	Interfaces et icônes. 10
Instruments médicaux, instruments et ustensiles de laboratoire.	

J

Jeux et jouets. 10, 28, 34, 52	
-------------------------------------	--

L

Lampes, lampadaires, lustres, appliques murales ou de plafond, abat-jour, réflecteurs, lampes pour projecteurs de photographie ou de cinématographie. 11, 17, 40, 41	20
Livres, cahiers et objets d'aspect extérieur semblable. 12, 13,	Logos, getup, ornements. 8, 10, 59, 60

M

Machines textiles, machines à coudre, à tricoter ou à broder. 22	34, 43, 44
Maisons, garages et autres constructions. 9, 11, 12, 22, 23, 66	Matériel d'exposition ou de vente. 52
Malles, valises, serviettes, sacs à main, porte-clés, étuis adaptés à leur contenu, portefeuilles et articles analogues. 12, 18, 19, 40, 55	Mercerie et accessoires d'habillement. 37, 38
Matelas et coussins. 14	Meubles combinés. 18
Matériaux de construction. 14, 33, 34, 43, 50, 51	Meubles de rangement. 11, 20
Matériel de distribution ou de commande d'énergie électrique.	Moyens de fermeture et accessoires. 52, 53
	Moyens de fixation, de soutien ou de montage, non compris dans d'autres classes. 21, 34, 38, 43, 65

O

Outils et instruments servant à forer, à fraiser ou à creuser. 35	
---	--

P

Parapluies, parasols, ombrelles et cannes. 66 Parties de construction préfabriquées ou préassemblées. . 11, 14	Parties, équipements et accessoires de véhicules, non compris dans d'autres classes ou sous-classes. 47 Produits pharmaceutiques. 43
---	--

S

Sacs, sachets, tubes et capsules. 12, 49 Sièges. 18, 22, 26, 66	Signes indicateurs, dispositifs publicitaires. 8, 52, 60, 61, 62, 63, 64
--	---

T

Tables et meubles semblables. 12, 18 Tapis de sol, paillasons et carpettes. 18	Tentés et accessoires. 15, 16, 17, 66 Transformateurs, redresseurs, piles et accumulateurs. 43, 44
---	--

V

Vaisselle et verrerie. 28, 29, 30, 31, 32 Véhicules à usages spéciaux. 26	Ventilation et conditionnement d'air. 44
--	---

