Benelux-Modellenblad

Recueil des Dessins ou Modèles Benelux

Inhoudsopgave

Table des matières

Inhoudsopgave	
Table des matières	i
Algemeen	
Généralités	3
Inhoud van de rubrieken	
Contenu des rubriques	5
Mededeling	
Communication	9
Rubriek I	
Rubrique I	11
Rubriek III	
Rubrique III	33
Rubriek VII	
Rubrique VII	35
Rubriek VIII	
Rubrique VIII	113
OVERDRACHTEN	
CESSIONS.....	114
ADRESWIJZIGINGEN	
CHANGEMENTS D'ADRESSE	114
NAAMSWIJZIGINGEN	
CHANGEMENTS DE NOM.....	115
AANSTELLING of WIJZIGING VAN GEMACHTIGDE	
INSTITUTION ou CHANGEMENT DE MANDATAIRE	115
NAAMS- EN ADRESWIJZIGINGEN	
CHANGEMENTS DE NOM ET D'ADRESSE.....	117
Index: Gemachtigden	
Mandataires	119
Index: Deposanten	
Déposants	123
Index: Klassen en onderklassen	
Classes et sous-classes	127
Index: Produits	133

Index:	Producten	137
--------	-----------------	-----



Algemeen Généralités

Adressen: **Benelux-Bureau voor de Intellectuele Eigendom**
Bordewijklaan 15
Postbus 90404
NL-2509 LK Den Haag
Nederland
T +31 70 349 11 11
F +31 70 347 57 08
Internet: www.boip.int
E-mail: info@boip.int

**Federale Overheidsdienst Economie, K.M.O.,
Middenstand & Energie**
Intellectuele Eigendom
North Gate III
Koning Albert II-laan, 16
B-1000 Brussel
België
T +32 2 277 52 97
F +32 2 277 52 77
Internet: www.mineco.fgov.be
E-mail: piie_dir@mineco.fgov.be

**Ministère de l'Economie et du Commerce
Extérieur**
Direction de la Propriété Intellectuelle
19-21, boulevard Royal
L-2449 Luxembourg
Groot-Hertogdom Luxemburg
T +352 478 41 87
F +352 22 26 60
Internet: www.eco.public.lu
E-mail: dpi@eco.etat.lu

Verschijningsdatum de 21ste van iedere maand of, indien het Benelux-Bureau voor de Intellectuele Eigendom op die dag is gesloten, op de eerste daarna volgende werkdag waarop het Bureau is geopend.

Openingstijden: Het Benelux-Bureau voor de Intellectuele Eigendom en de nationale diensten zijn voor het publiek geopend van maandag tot en met vrijdag van tien uur tot twaalf uur en van veertien uur tot zestien uur, behalve op feestdagen. Voor meer informatie kunt onze website (www.boip.int) raadplegen.

Inhoud

- A Alle ingeschreven gegevens betreffende Benelux-depots, bedoeld in de regel 3.13 sub a. van het Uitvoeringsreglement van het Benelux-verdrag inzake de intellectuele eigendom;
- B Alle ingeschreven gegevens betreffende internationale depots, bedoeld in regel 3.13 sub c. van het Uitvoeringsreglement van het Benelux-verdrag inzake de intellectuele eigendom;
- C Het feit van de inschrijving van de verklaring bedoeld regel 3.13 sub. d van het Uitvoeringsreglement van het Benelux-verdrag inzake de intellectuele eigendom;
- D Het feit van de inschrijving van de vordering tot opeising bedoeld regel 3.13 sub e. van het Uitvoeringsreglement van het Benelux-verdrag inzake de intellectuele eigendom.

Voor gespecificeerde inhoudsopgave wordt verwezen naar de volgende bladzijden.

Prijzen: € 8,- per losse aflevering (buiten het Beneluxgebied: € 9,-).
€ 79,- per jaarabonnement.
Deze prijs wordt verhoogd met € 8,- voor abonnementen buiten het Beneluxgebied.

Adresses: **Office Benelux de la Propriété intellectuelle**
Bordewijklaan 15
Boîte Postale 90404
NL-2509 LK La Haye
Pays-Bas
T +31 70 349 11 11
F +31 70 347 57 08
Internet: www.boip.int
E-mail: info@boip.int

**Service Public Fédéral Economie, P.M.E.,
Classes Moyennes & Energie**
Propriété intellectuelle
North Gate III
Boulevard du Roi Albert II, 16
B-1000 Bruxelles
Belgique
T +32 2 277 52 97
F +32 2 277 52 77
Internet: www.mineco.fgov.be
E-mail: piie_dir@mineco.fgov.be

**Ministère de l'Economie et du Commerce
Extérieur**
Direction de la Propriété Intellectuelle
19-21, boulevard Royal
L-2449 Luxembourg
Luxembourg
T +352 478 41 87
F +352 22 26 60
Internet: www.eco.public.lu
E-mail: dpi@eco.etat.lu

Date de parution le 21 de chaque mois ou en cas de fermeture de l'Office Benelux de la Propriété intellectuelle, le premier jour ouvrable qui suit.

Dates et heures d'ouverture: l'Office Benelux de la Propriété intellectuelle et les administrations nationales sont ouverts au public, du lundi au vendredi de dix heures à midi et de quatorze à seize heures, sauf les jours fériés. Pour plus d'informations veuillez consulter notre site internet (www.boip.int).

Contenu

- A Toutes les indications enregistrées relatives aux dépôts Benelux visées à la règle 3.13 sous a. du Règlement d'exécution de la Convention Benelux en matière de propriété intellectuelle;
- B Toutes les indications enregistrées relatives aux dépôts internationaux visées à 3.13 sous c. du Règlement d'exécution de la Convention Benelux en matière de propriété intellectuelle;
- C L'enregistrement de la déclaration visée à la règle 3.13 sous d. du Règlement d'exécution de la Convention Benelux en matière de propriété intellectuelle;
- D L'enregistrement de l'action en revendication visée à la règle 3.13 sous e. du Règlement d'exécution de la Convention Benelux en matière de propriété intellectuelle.

Pour la table des matières détaillée, se référer aux pages suivantes.

Prix: € 8,- par fascicule (en dehors du territoire Benelux: € 9,-).
€ 79,- par abonnement annuel.
Ce prix est augmenté de € 8,- pour les abonnements fournis en dehors du territoire Benelux.



Betaling:

Betaling van losse afleveringen en van jaarabonnementen kan plaats vinden door overschrijving of storting op een van de hierna genoemde rekeningen ten name van het Benelux-Bureau voor de Intellectuele Eigendom:

In Nederland:

- bankrekening 24 00 36 700 (Fortis),
IBAN: NL62 FTSB 0240 0367 00 BIC: FTSB NL2R.

In België:

- bankrekening 001-4318305-38(Fortis),
IBAN: BE24 0014 3183 0538 BIC: GEBA BEBB.

In Luxemburg:

- bankrekening LU50 0030 0556 7430 0000 (Fortis),
IBAN: LU50 0030 0556 7430 0000 BIC: BGLL LULL.

Paiement:

Le paiement des fascicules et des abonnements annuels peut être réglé, soit par virement ou versement à l'un des comptes suivants au nom de l'Office Benelux de la Propriété intellectuelle:

Aux Pays-Bas:

- compte bancaire 24 00 36 700 (Fortis),
IBAN: NL62 FTSB 0240 0367 00 BIC: FTSB NL2R.

En Belgique:

- compte bancaire 001-4318305-38 (Fortis),
IBAN: BE24 0014 3183 0538 BIC: GEBA BEBB.

Au Luxembourg:

- compte bancaire LU50 0030 0556 7430 0000 (Fortis),
IBAN: LU50 0030 0556 7430 0000 BIC: BGLL LULL.



Inhoud van de rubrieken Contenu des rubriques

Rubriek I

Beneluxdepots ingeschreven overeenkomstig artikel 3.11 van het Benelux-verdrag inzake de intellectuele eigendom.

Volgorde van publicatie (voorafgegaan door codering):

- 01 Volgnummer van de inschrijving alsmede nummer en dagtekening (dag, uur en minuut) van het depot, datum van inschrijving;
- 02 Datum waarop de geldigheidsduur van de inschrijving verstrijkt;
- 03 Naam van de deposant;
- 04 Adres (straat);
- 05 Plaats en land;
- 06 In voorkomend geval, naam en adres van de gemachtigde of, in voorkomend geval, vermelding van het correspondentie-adres van de deposant;
- 08 Afbeelding(en) van de tekening of het model;
- 09 In voorkomend geval, vermelding van de kleur(en);
- 10 in voorkomend geval, nadere omschrijving van de onder code 09 genoemde kleur(en);
- 11 Vermelding van het voortbrengsel alsmede klasse(n) en onderklasse(n) aanduiding;
- 12 In voorkomend geval, vermelding van de kenmerkende eigenschappen van de tekening of het model;
- 13 In voorkomend geval, vermelding van het recht van voorrang als bedoeld in artikel 4 van het Verdrag van Parijs tot bescherming van de Industriële Eigendom;
- 14 In voorkomend geval, vermelding van de naam van de werkelijke ontwerper van de tekening of het model.

Rubriek II

Beneluxdepots ingeschreven overeenkomstig artikel 3.11 van het Benelux-verdrag inzake de intellectuele eigendom waarvan door de deposant opschorting van de publicatie van de inschrijving is gevraagd (artikel 3.12 van het Benelux-verdrag inzake de intellectuele eigendom).

Volgorde van publicatie (voorafgegaan door codering):

- 01 Volgnummer van de inschrijving, datum van inschrijving;
- 15 Vermelding van de termijn waarvoor opschorting van de publicatie werd gevraagd.

Rubriek III

Beneluxdepots ingeschreven overeenkomstig artikel 3.11 van het Benelux-verdrag inzake de intellectuele eigendom waarvan door de deposant opschorting van de publicatie van de inschrijving werd gevraagd.

Volgorde van publicatie (voorafgegaan door codering):

- 01 Volgnummer van de inschrijving alsmede nummer en dagtekening (dag, uur en minuut) van het depot, datum van inschrijving;
- 02 Datum waarop de geldigheidsduur van de inschrijving verstrijkt;
- 03 Naam van de deposant;
- 04 Adres (straat);
- 05 Plaats en land;
- 06 In voorkomend geval, naam en adres van de gemachtigde of, in voorkomend geval, vermelding van het correspondentie-adres van de deposant;
- 08 Afbeelding(en) van de tekening of het model;
- 09 In voorkomend geval, vermelding van de kleur(en);
- 10 in voorkomend geval, nadere omschrijving van de onder code 09 genoemde kleur(en);
- 11 Vermelding van het voortbrengsel alsmede klasse(n) en onderklasse(n) aanduiding;
- 12 In voorkomend geval, vermelding van de kenmerkende eigenschappen van de tekening of het model;
- 13 In voorkomend geval, vermelding van het recht van voorrang als bedoeld in artikel 4 van het Verdrag van Parijs tot bescherming van de Industriële Eigendom;
- 14 In voorkomend geval, vermelding van de naam van de werkelijke ontwerper van de tekening of het model;
- 15 Vermelding van de termijn waarvoor opschorting van de publicatie werd gevraagd.

Rubrique I

Dépôts Benelux enregistrés conformément aux dispositions de l'article 3.11 de la Convention Benelux en matière de propriété intellectuelle.

Ordre de la publication (précédé d'un code):

- 01 Numéro d'ordre de l'enregistrement ainsi que le numéro et la date (jour, heure et minute) du dépôt, la date d'enregistrement;
- 02 Date d'échéance de la durée de protection de l'enregistrement;
- 03 Nom du déposant;
- 04 Adresse (rue);
- 05 Localité et pays;
- 06 Le cas échéant, le nom et l'adresse du mandataire ou, le cas échéant, l'indication de l'adresse postale du déposant;
- 08 Reproduction(s) du dessin ou du modèle;
- 09 Le cas échéant, l'indication de la (des) couleur(s);
- 10 Le cas échéant, la description de la (des) couleur(s) mentionnée(s) au code 09;
- 11 Indication du produit ainsi que l'indication de la (des) classe(s) et de la (des) sous-classe(s);
- 12 Le cas échéant, l'indication des éléments caractéristiques du dessin ou du modèle;
- 13 Le cas échéant, l'indication du droit de priorité tel que visé à l'article 4 de la Convention de Paris pour la protection de la Propriété Industrielle;
- 14 Le cas échéant, l'indication du nom du véritable créateur du dessin ou du modèle.

Rubrique II

Dépôts Benelux enregistrés conformément aux dispositions de l'article 3.11 de la Convention Benelux en matière de propriété intellectuelle pour lesquels le déposant a demandé l'ajournement de la publication de l'enregistrement (article 3.12 de la Convention Benelux en matière de propriété intellectuelle).

Ordre de la publication (précédé d'un code):

- 01 Numéro d'ordre de l'enregistrement, la date d'enregistrement;
- 15 Indication de la période d'ajournement de la publication.

Rubrique III

Dépôts Benelux enregistrés conformément aux dispositions de l'article 3.11 de la Convention Benelux en matière de propriété intellectuelle pour lesquels le déposant avait demandé l'ajournement de la publication.

Ordre de la publication (précédé d'un code):

- 01 Numéro d'ordre de l'enregistrement ainsi que le numéro et la date (jour, heure et minute) du dépôt, la date d'enregistrement;
- 02 Date d'échéance de la durée de protection de l'enregistrement;
- 03 Nom du déposant;
- 04 Adresse (rue);
- 05 Localité et pays;
- 06 Le cas échéant, le nom et l'adresse du mandataire ou, le cas échéant, l'indication de l'adresse postale du déposant;
- 08 Reproduction(s) du dessin ou du modèle;
- 09 Le cas échéant, l'indication de la (des) couleur(s);
- 10 Le cas échéant, la description de la (des) couleur(s) mentionnée(s) au code 09;
- 11 Indication du produit ainsi que l'indication de la (des) classe(s) et de la (des) sous-classe(s);
- 12 Le cas échéant, l'indication des éléments caractéristiques du dessin ou du modèle;
- 13 Le cas échéant, l'indication du droit de priorité tel que visé à l'article 4 de la Convention de Paris pour la protection de la Propriété Industrielle;
- 14 Le cas échéant, l'indication du nom du véritable créateur du dessin ou du modèle;
- 15 Indication de la période d'ajournement de la publication.



Rubriek IV

Beneluxdepots ingeschreven overeenkomstig artikel 3.13 van het Benelux-verdrag inzake de intellectuele eigendom werd opgeschort (in strijd met de goede zeden of de openbare orde van één der Beneluxlanden).

Rubriek V

Beneluxdepots ingeschreven overeenkomstig artikel 3.11 van het Benelux-verdrag inzake de intellectuele eigendom waarvan de publicatie overeenkomstig artikel 3.13 van het Benelux-verdrag inzake de intellectuele eigendom werd opgeschort.

Volgorde van publicatie (voorafgegaan door codering):

- 01 Volgnummer van de inschrijving alsmede nummer en dagtekening (dag, uur en minuut) van het depot, datum van inschrijving;
- 02 Datum waarop de geldigheidsduur van de inschrijving verstrijkt;
- 03 Naam van de deposant;
- 04 Adres (straat);
- 05 Plaats en land;
- 06 In voorkomend geval, naam en adres van de gemachtigde of, in voorkomend geval, vermelding van het correspondentie-adres van de deposant;
- 08 Afbeelding(en) van de tekening of het model;
- 09 In voorkomend geval, vermelding van de kleur(en);
- 10 in voorkomend geval, nadere omschrijving van de onder code 09 genoemde kleur(en);
- 11 Vermelding van het voortbrengsel alsmede klasse(n) en onderklasse(n) aanduiding;
- 12 In voorkomend geval, vermelding van de kenmerkende eigenschappen van de tekening of het model;
- 13 In voorkomend geval, vermelding van het recht van voorrang als bedoeld in artikel 4 van het Verdrag van Parijs tot bescherming van de Industriële Eigendom;
- 14 In voorkomend geval, vermelding van de naam van de werkelijke ontwerper van de tekening of het model.

Rubriek VI

Beneluxdepots ingeschreven overeenkomstig artikel 3.11 van het Benelux-verdrag inzake de intellectuele eigendom waarvan een tweede publicatie is verricht (artikel 3.11, lid 3 van het Benelux-verdrag inzake de intellectuele eigendom).

Volgorde van publicatie (voorafgegaan door codering):

- 01 Volgnummer van de inschrijving alsmede nummer en dagtekening (dag, uur en minuut) van het depot, datum van inschrijving;
- 02 Datum waarop de geldigheidsduur van de inschrijving verstrijkt;
- 03 Naam van de deposant;
- 04 Adres (straat);
- 05 Plaats en land;
- 06 In voorkomend geval, naam en adres van de gemachtigde of, in voorkomend geval, vermelding van het correspondentie-adres van de deposant;
- 08 Afbeelding(en) van de tekening of het model;
- 09 In voorkomend geval, vermelding van de kleur(en);
- 10 in voorkomend geval, nadere omschrijving van onder code 09 genoemde kleur(en);
- 11 Vermelding van het voortbrengsel alsmede klasse(n) en onderklasse aanduiding;
- 12 In voorkomend geval, vermelding van de kenmerkende eigenschappen van de tekening of het model;
- 13 In voorkomend geval, vermelding van het recht van voorrang als bedoeld in artikel 4 van het Verdrag van Parijs tot bescherming van de Industriële Eigendom;
- 14 In voorkomend geval, vermelding van de naam van de werkelijke ontwerper van de tekening of het model;
- 15 In voorkomend geval, vermelding van de termijn waarvoor opschorting van de publicatie werd gevraagd.

Rubriek VII

Vernieuwingen van de overeenkomstig artikel 3.11 van het Benelux-verdrag inzake de intellectuele eigendom ingeschreven Beneluxdepots (artikel 3.14 van het Benelux-verdrag inzake de intellectuele eigendom).

Volgorde van publicatie (voorafgegaan door codering):

- 01 Volgnummer van de inschrijving alsmede nummer en dagtekening (dag, uur en minuut) van het depot, datum van inschrijving;
- 02 Datum waarop de geldigheidsduur van de inschrijving verstrijkt;
- 03 Naam van de deposant;
- 04 Adres (straat);
- 05 Plaats en land;
- 06 In voorkomend geval, naam en adres van de gemachtigde of, in voorkomend geval, vermelding van het correspondentie-adres van de deposant;
- 08 Afbeelding(en) van de tekening of het model;

Rubrique IV

Dépôts Benelux pour lesquels la publication a été ajournée conformément à l'article 3.13 de la Convention Benelux en matière de propriété intellectuelle (contraire aux bonnes moeurs ou à l'ordre public d'un des pays du Benelux).

Rubrique V

Dépôts Benelux enregistrés conformément à l'article 3.11 de la Convention Benelux en matière de propriété intellectuelle pour lesquels la publication a été ajournée, conformément aux dispositions de l'article 3.13 de la Convention Benelux en matière de propriété intellectuelle.

Ordre de la publication (précédé d'un code):

- 01 Numéro d'ordre de l'enregistrement ainsi que le numéro et la date (jour, heure et minute) du dépôt, la date d'enregistrement;
- 02 Date d'échéance de la durée de protection de l'enregistrement;
- 03 Nom du déposant;
- 04 Adresse (rue);
- 05 Localité et pays;
- 06 Le cas échéant, le nom et l'adresse du mandataire ou, le cas échéant, l'indication de l'adresse postale du déposant;
- 08 Reproduction(s) du dessin ou du modèle;
- 09 Le cas échéant, l'indication de la (des) couleur(s);
- 10 Le cas échéant, la description de la (des) couleur(s) mentionnée(s) au code 09;
- 11 Indication du produit ainsi que l'indication de la (des) classe(s) et de la (des) sous-classe(s);
- 12 Le cas échéant, l'indication des éléments caractéristiques du dessin ou du modèle;
- 13 Le cas échéant, l'indication du droit de priorité tel que visé à l'article 4 de la Convention de Paris pour la protection de la Propriété Industrielle;
- 14 Le cas échéant, l'indication du nom du véritable créateur du dessin ou du modèle.

Rubrique VI

Dépôts Benelux enregistrés conformément à l'article 3.11 de la Convention Benelux en matière de propriété intellectuelle pour lesquels une nouvelle publication est faite (article 3.11, alinéa 3 de la Convention Benelux en matière de propriété intellectuelle).

Ordre de la publication (précédé d'un code):

- 01 Numéro d'ordre de l'enregistrement ainsi que le numéro et la date (jour, heure et minute) du dépôt, la date d'enregistrement;
- 02 Date d'échéance de la durée de protection de l'enregistrement;
- 03 Nom du déposant;
- 04 Adresse (rue);
- 05 Localité et pays;
- 06 Le cas échéant, le nom et l'adresse du mandataire ou, le cas échéant, l'indication de l'adresse postale du déposant;
- 08 Reproduction(s) du dessin ou du modèle;
- 09 Le cas échéant, l'indication de la (des) couleur(s);
- 10 Le cas échéant, la description de la (des) couleur(s) mentionnée(s) au code 09;
- 11 Indication du produit ainsi que l'indication de la (des) classe(s) et de la (des) sous-classe(s);
- 12 Le cas échéant, l'indication des éléments caractéristiques du dessin ou du modèle;
- 13 Le cas échéant, l'indication du droit de priorité tel que visé à l'article 4 de la Convention de Paris pour la protection de la Propriété Industrielle;
- 14 Le cas échéant, l'indication du nom du véritable créateur du dessin ou du modèle;
- 15 Le cas échéant, l'indication de la période d'ajournement de la publication.

Rubrique VII

Renouvellements de dépôts Benelux enregistrés conformément à l'article 3.11 de la Convention Benelux en matière de propriété intellectuelle (article 3.14 de la Convention Benelux en matière de propriété intellectuelle).

Ordre de la publication (précédé d'un code):

- 01 Numéro d'ordre de l'enregistrement ainsi que le numéro et la date (jour, heure et minute) du dépôt, la date d'enregistrement;
- 02 Date d'échéance de la durée de protection de l'enregistrement;
- 03 Nom du déposant;
- 04 Adresse (rue);
- 05 Localité et pays;
- 06 Le cas échéant, le nom et l'adresse du mandataire ou, le cas échéant, l'indication de l'adresse postale du déposant;

- 09 In voorkomend geval, vermelding van de kleur(en);
- 10 In voorkomend geval, nadere omschrijving van de onder code 09 genoemde kleur(en);
- 11 Vermelding van het voortbrengsel alsmede klasse(n) en onderklassen aanduiding;
- 12 In voorkomend geval, vermelding van de kenmerkende eigenschappen van de tekening of het model;
- 13 In voorkomend geval, vermelding van het recht van voorrang als bedoeld in artikel 4 van het Verdrag van Parijs tot bescherming van de Industriële Eigendom;
- 14 In voorkomend geval, vermelding van de naam van de werkelijke ontwerper van de tekening of het model;
- 18 Datum van verzoek tot vernieuwing.

- 08 Reproduction(s) du dessin ou du modèle;
- 09 Le cas échéant, l'indication de la (des) couleur(s);
- 10 Le cas échéant, la description de la (des) couleur(s) mentionnée(s) au code 09;
- 11 Indication du produit ainsi que l'indication de la (des) classe(s) et de la (des) sous-classe(s);
- 12 Le cas échéant, l'indication des éléments caractéristiques du dessin ou du modèle;
- 13 Le cas échéant, l'indication du droit de priorité tel que visé à l'article 4 de la Convention de Paris pour la protection de la Propriété Industrielle;
- 14 Le cas échéant, l'indication du nom du véritable créateur du dessin ou du modèle;
- 18 Date de la requête de renouvellement.

Rubriek VIII

Beneluxdepots waarbij wijzigingen van de inschrijving van de tekening of het model in het register werden aangetekend (regel 3.1 van het Uitvoeringsreglement).

- 01 Overdrachten
- 02 Licenties
- 03 Pandrechten
- 04 Beslagleggingen
- 05 Doorhalen van licenties, pand, beslag
- 06 Adreswijzigingen (houder)
- 07 Naamswijzigingen (houder)
- 08 a Wijzigingen van correspondentie-adres
- b Aanstelling of wijziging van gemachtigde
- c Naams- en adreswijzigingen van gemachtigde
- d Naams- of adreswijzigingen van gemachtigde
- 09 Naams- en adreswijzigingen (houder)
- 10 Verbeteringen van schrijffouten
- 11 Overige verbeteringen

N.B.-De na de tekst van een wijziging voorkomende aanduiding betreft een interne codering.
-Indien na de datum van aantekening de aanduidingen (1), (2), enz. voorkomen betekent dit dat bij de registraties gelijktijdig meerdere wijzigingen zijn aangetekend. Tevens geven deze aanduidingen de volgorde der wijzigingen aan.

Rubriek IX

Beneluxdepots waarvan ingevolge een rechterlijke beslissing die in kracht van gewijsde is gegaan, de doorhaling van de inschrijving heeft plaatsgevonden op verzoek van de meest gereede partij (artikel 1.14 en 4.5 van het Benelux-verdrag inzake de intellectuele eigendom en regel 3.1 van het Uitvoeringsreglement).

Rubriek X

- A Beneluxdepots waarvan de vrijwillige/ambtshalve doorhaling van de inschrijving heeft plaatsgevonden (artikel 3.21 van het Benelux-verdrag inzake de intellectuele eigendom en regel 3.1 van het Uitvoeringsreglement).
Volgorde van publicatie (voorafgegaan door codering):
 - 01 Volgnummer van de inschrijving.
- B Benelux en internationale depots waarbij een verklaring van de houder of een rechtelijke beslissing als bedoeld in artikel 3.24, lid 3 van het Benelux-verdrag inzake de intellectuele eigendom is ingeschreven.
Volgorde van publicatie (voorafgegaan door codering):
 - 01 Volgnummer van de inschrijving.

Rubriek XI

Inschrijvingen van Benelux- en internationale depots waarbij een vordering tot opeising van de ontwerper werd ingeschreven (artikel 3.7 van het Benelux-verdrag inzake de intellectuele eigendom en regel 2.10, lid 1 van het Uitvoeringsreglement).

Volgorde van publicatie (voorafgegaan door codering):

- 01 Volgnummer van de inschrijving;
- 14 Naam van de ontwerper.

Rubriek XII

Inschrijvingen van Benelux- en internationale depots waarbij de in artikel 3.7 het Benelux-verdrag inzake de intellectuele eigendom genoemde inschrijving van de vordering tot opeising werd doorgehaald (regel 2.10, lid 2 van het Uitvoeringsreglement).

Volgorde van publicatie (voorafgegaan door codering):

- 01 Volgnummer van de inschrijving;
- 14 Naam van de ontwerper.

Rubrique VIII

Dépôts Benelux auprès desquels sont enregistrées au registre des modifications de l'enregistrement du dessin ou modèle (règle 3.1 du Règlement d'exécution).

- 01 Cessions
- 02 Licences
- 03 Droits de gage
- 04 Saisies
- 05 Radiation de licences, gages, saisies
- 06 Changement d'adresse (titulaire)
- 07 Changement de nom (titulaire)
- 08 a Changements d'adresse de correspondance
- b Institution ou changement de mandataire
- c Changements de nom et d'adresse du mandataire
- d Changements de nom ou d'adresse du mandataire
- 09 Changement de nom et d'adresse (titulaire)
- 10 Corrections d'erreurs de plume
- 11 Autre rectifications

N.B.-L'indication qui pourrait figurer après le texte d'une modification est un code interne.
-Si les indications (1), (2), etc. devaient figurer après la date de notification, cela signifie qu'il y a plusieurs modifications qui sont notifiées simultanément. Ces indications font également apparaître le rang des modifications.

Rubrique IX

Dépôts Benelux dont la radiation de l'enregistrement, faisant suite à une décision judiciaire coulée en force de chose jugée, a été effectuée à la demande de la partie la plus diligente (article 1.14 et 4.5 de la Convention Benelux en matière de propriété intellectuelle et la règle 3.1 du Règlement d'exécution).

Rubrique X

- A Dépôts Benelux dont la radiation volontaire/d'office de l'enregistrement a été effectuée (article 3.21 de la Convention Benelux en matière de propriété intellectuelle et la règle 3.1 du Règlement d'exécution).
Ordre de la publication (précédé d'un code):
 - 01 Numéro d'ordre de l'enregistrement.
- B Dépôts Benelux ou internationaux pour lesquels une requête de renonciation partielle ou une décision judiciaire est enregistrée, comme visée à l'article 3.24, alinéa 3 de la Convention Benelux en matière de propriété intellectuelle).
Ordre de la publication (précédé d'un code):
 - 01 Numéro d'ordre de l'enregistrement.

Rubrique XI

Enregistrements de dépôts Benelux et internationaux auprès desquels une action en revendication du créateur a été enregistrée (article 3.7 de la Convention Benelux en matière de propriété intellectuelle et règle 2.10, alinéa 1 du Règlement d'exécution).

Ordre de la publication (précédé d'un code):

- 01 Numéro d'ordre de l'enregistrement;
- 14 Nom du créateur.

Rubrique XII

Enregistrements de dépôts Benelux et internationaux auprès desquels l'enregistrement de l'action en revendication visée à l'article 3.7 été radié (règle 2.10, alinéa 2 du Règlement d'exécution).

Ordre de la publication (précédé d'un code):

- 01 Numéro d'ordre de l'enregistrement;
- 14 Nom du créateur.

Rubriek XIII

Internationale inschrijvingen waarbij zijn aangetekend:
(regel 3.2, lid 3 van het Uitvoeringsreglement)

- a Nietigverklaring;
- b Vervallen verklaring;
- c Licentieverlening;
- d Pandrecht;
- e Beslaglegging;
- f Doorhaling der licentieverlening, pand, beslag.

Rubriek XIV

Inschrijvingen van Benelux- en internationale depots waarbij de bijzondere verklaring betreffende instandhouding van een auteursrecht is aangetekend (artikel 21, lid 3 en artikel 24 van de Eenvormige Beneluxwet inzake Tekeningen of Modellen).

Niet meer van toepassing sinds december 2003.

Rubriek XV

Beneluxdepots waarvan de geldigheidsduur van de inschrijving verstreken is (artikel 3.22, sub a. van het Benelux-verdrag inzake de intellectuele eigendom).

De publicatie heeft plaats na afloop van de termijn van uitstel bedoeld in artikel 3.14, lid 3 van het Benelux-verdrag inzake de intellectuele eigendom.

Rubrique XIII

Enregistrements internationaux auprès desquels sont enregistrées:
(règle 3.2, alinéa 3 du Règlement d'exécution).

- a Des décisions d'annulation;
- b Des décisions d'extinction;
- c Des licences;
- d Gages;
- e Saisies;
- f Des radiations de licence, gages, saisies.

Rubrique XIV

Enregistrements de dépôts Benelux et internationaux auprès desquels la déclaration spéciale concernant le maintien d'un droit d'auteur est enregistrée (article 21, par. 3 et article 24 de la Loi Uniforme Benelux en matière de Dessins ou Modèles).

Plus d'application depuis décembre 2003.

Rubrique XV

Dépôts Benelux dont l'enregistrement est venu à expiration (article 3.22, sous a. de la Convention Benelux en matière de propriété intellectuelle).

La publication a eu lieu après l'écoulement du délai de grâce prévu à l'article 3.14, alinéa 3 de la Convention Benelux en matière de propriété intellectuelle.



Mededeling Communication

Geen mededeling

Pas de communication





Rubriek I Rubrique I

Beneluxdepots ingeschreven overeenkomstig artikel 3.11 van het Benelux-verdrag inzake de intellectuele eigendom.

Dépôts Benelux enregistrés conformément aux dispositions de l'article 3.11 de la Convention Benelux en matière de propriété intellectuelle.

- 01 Volgnummer van de inschrijving alsmede nummer en dagtekening (dag, uur en minuut) van het depot, datum van inschrijving;
- 02 Datum waarop de geldigheidsduur van de inschrijving verstrijkt;
- 03 Naam van de deposant;
- 04 Adres (straat);
- 05 Plaats en land;
- 06 In voorkomend geval, naam en adres van de gemachtigde of, in voorkomend geval, vermelding van het correspondentie-adres van de deposant;
- 08 Afbeelding(en) van de tekening of het model;
- 09 In voorkomend geval, vermelding van de kleur(en);
- 10 In voorkomend geval, nadere omschrijving van de onder code 09 genoemde kleur(en);
- 11 Vermelding van het voortbrengsel alsmede klasse(n) en onderklasse(n) aanduiding;
- 12 In voorkomend geval, vermelding van de kenmerkende eigenschappen van de tekening of het model;
- 13 In voorkomend geval, vermelding van het recht van voorrang als bedoeld in artikel 4 van het Verdrag van Parijs tot bescherming van de Industriële Eigendom;
- 14 In voorkomend geval, vermelding van de naam van de werkelijke ontwerper van de tekening of het model.

- 01 Numéro d'ordre de l'enregistrement ainsi que le numéro et la date (jour, heure et minute) du dépôt, la date d'enregistrement;
- 02 Date d'échéance de la durée de protection de l'enregistrement;
- 03 Nom du déposant;
- 04 Adresse (rue);
- 05 Localité et pays;
- 06 Le cas échéant, le nom et l'adresse du mandataire ou, le cas échéant, l'indication de l'adresse postale du déposant;
- 08 Reproduction(s) du dessin ou du modèle;
- 09 Le cas échéant, l'indication de la (des) couleur(s);
- 10 Le cas échéant, la description de la (des) couleur(s) mentionnée(s) au code 09;
- 11 Indication du produit ainsi que l'indication de la (des) classe(s) et de la (des) sous-classe(s);
- 12 Le cas échéant, l'indication des éléments caractéristiques du dessin ou du modèle;
- 13 Le cas échéant, l'indication du droit de priorité tel que visé à l'article 4 de la Convention de Paris pour la protection de la Propriété Industrielle;
- 14 Le cas échéant, l'indication du nom du véritable créateur du dessin ou du modèle.



- 01 *Numéro d'enregistrement*
37058-00
Numéro, date et heure du dépôt
06698-00 09.06.2005 , 11.50
Date de l'enregistrement
09.01.2007 ,
- 02 *Date d'échéance*
09.06.2010
- 03 *Nom du déposant*
NIKITINE Igor
- 04 *Adresse (rue et numéro) du déposant*
Rue Blaes 124, boîte 9
- 05 *Code postal, localité et pays du déposant*
1000 Bruxelles,
Belgique
- 08 *Reproduction du dessin ou modèle*
VOIR REPRODUCTION(S)
- 11 *Indication du produit suivi de la (des) classe(s) et de la (des) sous-classe(s)*
Jeu (kl 4-01).
- 14 *Indication du nom du véritable créateur du dessin ou modèle*
HIKITINE Igor



- 01 *Inschrijvingsnummer*
37059-00
Nummer en dagtekening (dag en uur) van het depot
82050-01 03.11.2006 , 10.00
Datum inschrijving
09.01.2007 ,
- 02 *Vervaldatum*
03.11.2011
- 03 *Naam van de deposant*
Optima Grafische Communicatie BV
- 04 *Adres (straat en nummer) van de deposant*
Pearl Buckplaats 37
- 05 *Postcode, plaats en land van de deposant*
3069 BZ Rotterdam,
Nederland

- 08 *Afbeelding van de tekening of het model*
ZIE AFBEELDING(EN)
- 11 *Vermelding van het voortbrengsel gevolgd door de aanduiding van de klasse(n) en onderklasse(n)*
Cd/dvd verpakking (kl 9-05;14-99).
- 14 *Vermelding van de naam van de werkelijke ontwerper van de tekening*
LADAGE Dick

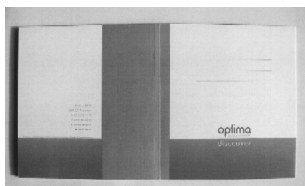
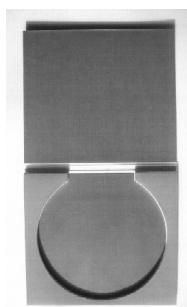
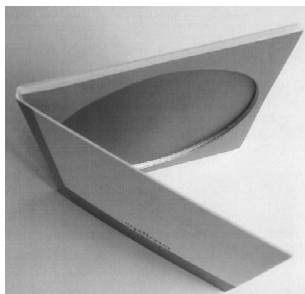

- 01 *Inschrijvingsnummer*
37060-00
Nummer en dagtekening (dag en uur) van het depot
81866-00 24.05.2006 , 10.00
Datum inschrijving
24.01.2007 ,
- 02 *Vervaldatum*
24.05.2011
- 03 *Naam van de deposant*
Bell Rain B.V.
- 04 *Adres (straat en nummer) van de deposant*
Gouwzeestraat 10-12
- 05 *Postcode, plaats en land van de deposant*
1382 KD Weesp,
Nederland
- 08 *Afbeelding van de tekening of het model*
ZIE AFBEELDING(EN)
- 11 *Vermelding van het voortbrengsel gevolgd door de aanduiding van de klasse(n) en onderklasse(n)*
Rok (kl 2-02).
- 14 *Vermelding van de naam van de werkelijke ontwerper van de tekening*
DE ROOY Annemiek

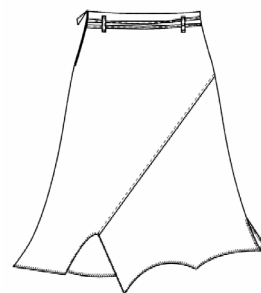
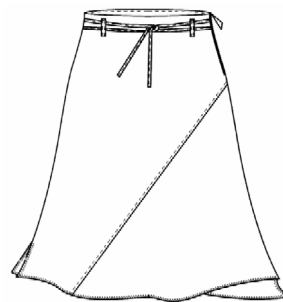

- 01 *Inschrijvingsnummer*
37061-00
Nummer en dagtekening (dag en uur) van het depot
81882-00 26.04.2006 , 23.59
Datum inschrijving
09.01.2007 ,
- 02 *Vervaldatum*
26.04.2011
- 03 *Naam van de deposant*
Antoine van Hooft
- 04 *Adres (straat en nummer) van de deposant*
Orthenstraat 328
- 05 *Postcode, plaats en land van de deposant*
5211 SX 's-Hertogenbosch,
Nederland
- 08 *Afbeelding van de tekening of het model*
ZIE AFBEELDING(EN)
- 11 *Vermelding van het voortbrengsel gevolgd door de aanduiding van de klasse(n) en onderklasse(n)*
Verbanddoos (kl 3-01).
- 12 *Beschrijving van de kenmerkende eigenschappen van het nieuwe uiterlijk van het voortbrengsel; in voorkomend geval, vermelding van de onderdelen van de tekening of het model waarop de kleuren betrekking hebben*
- 14 *Vermelding van de naam van de werkelijke ontwerper van de tekening*
MULLER Jos; VAN HOOFT Toine

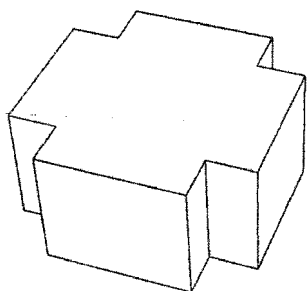

01 *Inschrijvingsnummer*
37062-00

Nummer en dagtekening (dag en uur) van het depot

81886-01 15.03.2006 , 10.00

Datum inschrijving

10.01.2007 ,

02 *Vervaldatum*

15.03.2011

03 *Naam van de deposant*

CORNELISSE Joannes Koenraad

04 *Adres (straat en nummer) van de deposant*

Apartado 61
Escoural - Tocha

05 *Postcode, plaats en land van de deposant*

3060-671 Figueira da Foz,
Portugal

08 *Afbeelding van de tekening of het model*

ZIE AFBEELDING(EN)

11 *Vermelding van het voortbrengsel gevolgd door de aanduiding van de klasse(n) en onderklasse(n)*

Stoel (kl 6-01).

14 *Vermelding van de naam van de werkelijke ontwerper van de tekening*

KOENRAAD Cornelise Joannes

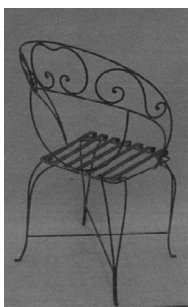
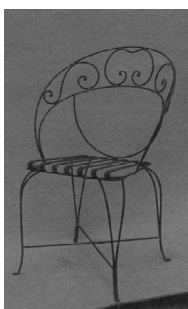

01 *Inschrijvingsnummer*
37063-00

Nummer en dagtekening (dag en uur) van het depot

82044-00 22.09.2006 , 23.59

Datum inschrijving

09.01.2007 ,

02 *Vervaldatum*

22.09.2011

03 *Naam van de deposant*

Kirschner B.V.

04 *Adres (straat en nummer) van de deposant*

Herengracht 392

05 *Postcode, plaats en land van de deposant*

1016 CJ Amsterdam,
Nederland

06 *Naam en adres van de gemachtigde of vermelding van het correspondentie-adres van de deposant*

J.P.M. Wiegman/L.e.F.
van Breestraat 181
1071 ZN Amsterdam
Nederland.

08 *Afbeelding van de tekening of het model*
ZIE AFBEELDING(EN)

11 *Vermelding van het voortbrengsel gevolgd door de aanduiding van de klasse(n) en onderklasse(n)*

Klomp (kl 2-04).

12 *Beschrijving van de kenmerkende eigenschappen van het nieuwe uiterlijk van het voortbrengsel; in voorkomend geval, vermelding van de onderdelen van de tekening of het model waarop de kleuren betrekking hebben*

Klompvormige schoen met
tepelvormige neus.

14 *Vermelding van de naam van de werkelijke ontwerper van de tekening*

KIRSCHNER Kenneth

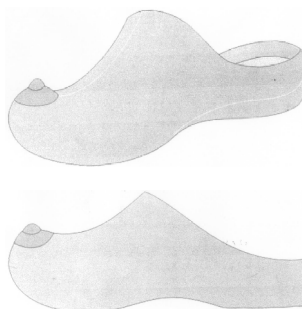

01 *Inschrijvingsnummer*
37064-01

Nummer en dagtekening (dag en uur) van het depot

82046-01 25.07.2006 , 10.00

Datum inschrijving

11.01.2007 ,

02 *Vervaldatum*

25.07.2011

03 *Naam van de deposant*

Esschert Design BV

04 *Adres (straat en nummer) van de deposant*

Euregioweg 225

05 *Postcode, plaats en land van de deposant*

7532 SM Enschede,
Nederland

08 *Afbeelding van de tekening of het model*
ZIE AFBEELDING(EN)

11 *Vermelding van het voortbrengsel gevolgd door de aanduiding van de klasse(n) en onderklasse(n)*

Vogel voederbel (kl 30-03).

14 *Vermelding van de naam van de werkelijke ontwerper van de tekening*

MOSTERD Arend



01 *Inschrijvingsnummer*
37064-02

Nummer en dagtekening (dag en uur) van het depot

82046-02 25.07.2006 , 10.00

Datum inschrijving

11.01.2007 ,

02 *Vervaldatum*

25.07.2011

03 *Naam van de deposant*

Esschert Design BV

04 *Adres (straat en nummer) van de deposant*

Euregioweg 225

05 *Postcode, plaats en land van de deposant*

7532 SM Enschede,
Nederland

08 *Afbeelding van de tekening of het model*
ZIE AFBEELDING(EN)

11 *Vermelding van het voortbrengsel gevolgd door de aanduiding van de klasse(n) en onderklasse(n)*

Plantsteker (kl 11-02).

14 *Vermelding van de naam van de werkelijke ontwerper van de tekening*

MOSTERD Arend



01 *Inschrijvingsnummer*
37064-03

Nummer en dagtekening (dag en uur) van het depot

82046-03 25.07.2006 , 10.00

Datum inschrijving

11.01.2007 ,

02 *Vervaldatum*

25.07.2011

03 *Naam van de deposant*

Esschert Design BV

04 *Adres (straat en nummer) van de deposant*

Euregioweg 225

05 *Postcode, plaats en land van de deposant*

7532 SM Enschede,
Nederland

08 *Afbeelding van de tekening of het model*

ZIE AFBEELDING(EN)

11 *Vermelding van het voortbrengsel gevolgd door de aanduiding van de klasse(n) en onderklasse(n)*

Thermometer (kl 10-04).

14 *Vermelding van de naam van de werkelijke ontwerper van de tekening*

MOSTERD Arend



01 *Inschrijvingsnummer*

37064-04

Nummer en dagtekening (dag en uur) van het depot

82046-04 25.07.2006 , 10.00

Datum inschrijving

11.01.2007 ,

02 *Vervaldatum*

25.07.2011

03 *Naam van de deposant*

Esschert Design BV

04 *Adres (straat en nummer) van de deposant*

Euregioweg 225

05 *Postcode, plaats en land van de deposant*

7532 SM Enschede,
Nederland

08 *Afbeelding van de tekening of het model*

ZIE AFBEELDING(EN)

11 *Vermelding van het voortbrengsel gevolgd door de aanduiding van de klasse(n) en onderklasse(n)*

Stoel (kl 6-01).

14 *Vermelding van de naam van de werkelijke ontwerper van de tekening*

MOSTERD Arend



01 *Inschrijvingsnummer*

37064-05

Nummer en dagtekening (dag en uur) van het depot

82046-05 25.07.2006 , 10.00

Datum inschrijving

11.01.2007 ,

02 *Vervaldatum*

25.07.2011

03 *Naam van de deposant*

Esschert Design BV

04 *Adres (straat en nummer) van de deposant*

Euregioweg 225

05 *Postcode, plaats en land van de deposant*

7532 SM Enschede,
Nederland

08 *Afbeelding van de tekening of het model*

ZIE AFBEELDING(EN)

11 *Vermelding van het voortbrengsel gevolgd door de aanduiding van de klasse(n) en onderklasse(n)*

Tafel (kl 6-03).

14 *Vermelding van de naam van de werkelijke ontwerper van de tekening*

MOSTERD Arend



01 *Inschrijvingsnummer*

37064-06

Nummer en dagtekening (dag en uur) van het depot

82046-06 25.07.2006 , 10.00

Datum inschrijving

11.01.2007 ,

02 *Vervaldatum*

25.07.2011

03 *Naam van de deposant*

Esschert Design BV

04 *Adres (straat en nummer) van de deposant*

Euregioweg 225

05 *Postcode, plaats en land van de deposant*

7532 SM Enschede,
Nederland

08 *Afbeelding van de tekening of het model*

ZIE AFBEELDING(EN)

11 *Vermelding van het voortbrengsel gevolgd door de aanduiding van de klasse(n) en onderklasse(n)*

Tafel (kl 6-03).

14 *Vermelding van de naam van de werkelijke ontwerper van de tekening*

MOSTERD Arend



01 *Inschrijvingsnummer*

37064-07

Nummer en dagtekening (dag en uur) van het depot

82046-07 25.07.2006 , 10.00

Datum inschrijving

11.01.2007 ,

02 *Vervaldatum*

25.07.2011

03 *Naam van de deposant*

Esschert Design BV

04 *Adres (straat en nummer) van de deposant*

Euregioweg 225

05 *Postcode, plaats en land van de deposant*

7532 SM Enschede,
Nederland

08 *Afbeelding van de tekening of het model*

ZIE AFBEELDING(EN)

11 *Vermelding van het voortbrengsel gevolgd door de aanduiding van de klasse(n) en onderklasse(n)*

Plantenrek (kl 6-03, 04).

14 *Vermelding van de naam van de werkelijke ontwerper van de tekening*

MOSTERD Arend



01 *Inschrijvingsnummer*

37064-08

Nummer en dagtekening (dag en uur) van het depot

82046-08 25.07.2006 , 10.00

Datum inschrijving

11.01.2007 ,

02 *Vervaldatum*

25.07.2011

03 *Naam van de deposant*

Esschert Design BV

04 *Adres (straat en nummer) van de deposant*

Euregioweg 225

05 *Postcode, plaats en land van de deposant*

7532 SM Enschede,
Nederland

08 *Afbeelding van de tekening of het model*

ZIE AFBEELDING(EN)

11 *Vermelding van het voortbrengsel gevolgd door de aanduiding van de klasse(n) en onderklasse(n)*

Bloempothouder (kl 11-02).

14 *Vermelding van de naam van de werkelijke ontwerper van de tekening*

MOSTERD Arend



01 *Inschrijvingsnummer*

37064-09

Nummer en dagtekening (dag en uur) van het depot

82046-09 25.07.2006 , 10.00

Datum inschrijving

11.01.2007 ,

02 *Vervaldatum*

25.07.2011

03 *Naam van de deposant*

Esschert Design BV

04 *Adres (straat en nummer) van de deposant*

Euregioweg 225

05 *Postcode, plaats en land van de deposant*

7532 SM Enschede,
Nederland

08 *Afbeelding van de tekening of het model*

ZIE AFBEELDING(EN)

11 *Vermelding van het voortbrengsel gevolgd door de aanduiding van de klasse(n) en onderklasse(n)*

Bloempothouder (kl 11-02).

14 *Vermelding van de naam van de werkelijke ontwerper van de tekening*

MOSTERD Arend



01 *Inschrijvingsnummer*

37064-10

Nummer en dagtekening (dag en uur) van het depot

82046-10 25.07.2006 , 10.00

Datum inschrijving

11.01.2007 ,

02 *Vervaldatum*

25.07.2011

03 *Naam van de deposant*

Esschert Design BV

04 *Adres (straat en nummer) van de deposant*

Euregioweg 225

05 *Postcode, plaats en land van de deposant*

7532 SM Enschede,
Nederland

08 *Afbeelding van de tekening of het model*

ZIE AFBEELDING(EN)

11 *Vermelding van het voortbrengsel gevolgd door de aanduiding van de klasse(n) en onderklasse(n)*

Plantentafel (kl 6-03).

14 *Vermelding van de naam van de werkelijke ontwerper van de tekening*

MOSTERD Arend



01 *Inschrijvingsnummer*

37064-11

Nummer en dagtekening (dag en uur) van het depot

82046-11 25.07.2006 , 10.00

Datum inschrijving

11.01.2007 ,

02 *Vervaldatum*

25.07.2011

03 *Naam van de deposant*

Esschert Design BV

04 *Adres (straat en nummer) van de deposant*

Euregioweg 225

05 *Postcode, plaats en land van de deposant*

7532 SM Enschede,
Nederland

08 *Afbeelding van de tekening of het model*

ZIE AFBEELDING(EN)

11 *Vermelding van het voortbrengsel gevolgd door de aanduiding van de klasse(n) en onderklasse(n)*

Etagere (kl 6-04).

14 *Vermelding van de naam van de werkelijke ontwerper van de tekening*

MOSTERD Arend



01 *Inschrijvingsnummer*

37064-12

Nummer en dagtekening (dag en uur) van het depot

82046-12 25.07.2006 , 10.00

Datum inschrijving

11.01.2007 ,

02 *Vervaldatum*

25.07.2011

03 *Naam van de deposant*

Esschert Design BV

04 *Adres (straat en nummer) van de deposant*

Euregioweg 225

05 *Postcode, plaats en land van de deposant*

7532 SM Enschede,
Nederland

08 *Afbeelding van de tekening of het model*

ZIE AFBEELDING(EN)

11 *Vermelding van het voortbrengsel gevolgd door de aanduiding van de klasse(n) en onderklasse(n)*

Deurmat (kl 6-11).

14 *Vermelding van de naam van de werkelijke ontwerper van de tekening*

MOSTERD Arend



01 *Inschrijvingsnummer*

37064-13

Nummer en dagtekening (dag en uur) van het depot

82046-13 25.07.2006 , 10.00

Datum inschrijving

11.01.2007 ,

02 *Vervaldatum*

25.07.2011

03 *Naam van de deposant*

Esschert Design BV

- 04 Adres (straat en nummer) van de deposant
Euregioweg 225
- 05 Postcode, plaats en land van de deposant
7532 SM Enschede,
Nederland
- 08 Afbeelding van de tekening of het model
ZIE AFBEELDING(EN)
- 11 Vermelding van het voortbrengsel gevolgd
door de aanduiding van de klasse(n) en
onderklasse(n)
Deurmat (kl 6-11).
- 14 Vermelding van de naam van de werkelijke
ontwerper van de tekening
MOSTERD Arend



- 01 Inschrijvingsnummer
37064-14
Nummer en dagtekening (dag en uur) van het
depot
82046-14 25.07.2006 , 10.00
Datum inschrijving
11.01.2007 ,
- 02 Vervaldatum
25.07.2011
- 03 Naam van de deposant
Esschert Design BV
- 04 Adres (straat en nummer) van de deposant
Euregioweg 225
- 05 Postcode, plaats en land van de deposant
7532 SM Enschede,
Nederland
- 08 Afbeelding van de tekening of het model
ZIE AFBEELDING(EN)
- 11 Vermelding van het voortbrengsel gevolgd
door de aanduiding van de klasse(n) en
onderklasse(n)
Set van deurmaten (kl 6-11).
- 14 Vermelding van de naam van de werkelijke
ontwerper van de tekening
MOSTERD Arend

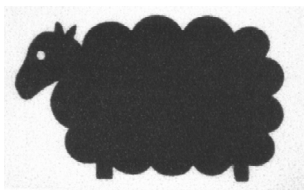
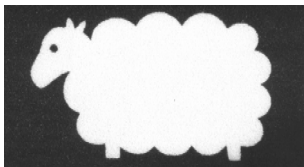

- 01 Inschrijvingsnummer
37064-15

Nummer en dagtekening (dag en uur) van het
depot

82046-15 25.07.2006 , 10.00

Datum inschrijving

11.01.2007 ,

- 02 Vervaldatum
25.07.2011
- 03 Naam van de deposant
Esschert Design BV
- 04 Adres (straat en nummer) van de deposant
Euregioweg 225
- 05 Postcode, plaats en land van de deposant
7532 SM Enschede,
Nederland
- 08 Afbeelding van de tekening of het model
ZIE AFBEELDING(EN)
- 11 Vermelding van het voortbrengsel gevolgd
door de aanduiding van de klasse(n) en
onderklasse(n)
Set van deurmaten (kl 6-11).
- 14 Vermelding van de naam van de werkelijke
ontwerper van de tekening
MOSTERD Arend

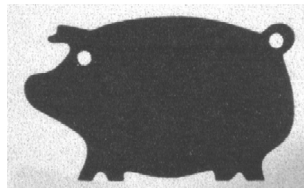
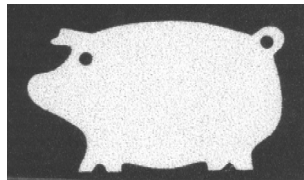

- 01 Inschrijvingsnummer
37064-16
Nummer en dagtekening (dag en uur) van het
depot
82046-16 25.07.2006 , 10.00
Datum inschrijving
11.01.2007 ,
- 02 Vervaldatum
25.07.2011
- 03 Naam van de deposant
Esschert Design BV
- 04 Adres (straat en nummer) van de deposant
Euregioweg 225
- 05 Postcode, plaats en land van de deposant
7532 SM Enschede,
Nederland
- 08 Afbeelding van de tekening of het model
ZIE AFBEELDING(EN)
- 11 Vermelding van het voortbrengsel gevolgd
door de aanduiding van de klasse(n) en
onderklasse(n)
Set van deurmaten (kl 6-11).
- 14 Vermelding van de naam van de werkelijke
ontwerper van de tekening
MOSTERD Arend

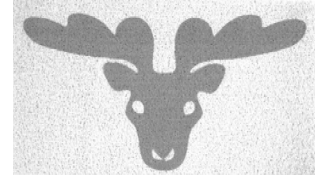
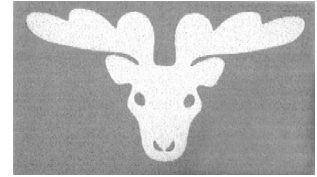

- 01 Inschrijvingsnummer
37064-17
Nummer en dagtekening (dag en uur) van het
depot
82046-17 25.07.2006 , 10.00
Datum inschrijving
11.01.2007 ,
- 02 Vervaldatum
25.07.2011
- 03 Naam van de deposant
Esschert Design BV
- 04 Adres (straat en nummer) van de deposant
Euregioweg 225
- 05 Postcode, plaats en land van de deposant
7532 SM Enschede,
Nederland
- 08 Afbeelding van de tekening of het model
ZIE AFBEELDING(EN)
- 11 Vermelding van het voortbrengsel gevolgd
door de aanduiding van de klasse(n) en
onderklasse(n)
Set van deurmaten (kl 6-11).
- 14 Vermelding van de naam van de werkelijke
ontwerper van de tekening
MOSTERD Arend

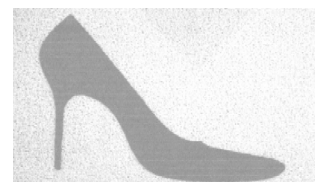
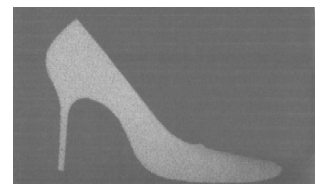

- 01 Inschrijvingsnummer
37064-18
Nummer en dagtekening (dag en uur) van het
depot
82046-18 25.07.2006 , 10.00
Datum inschrijving
11.01.2007 ,

- 02 *Vervaldatum*
25.07.2011
- 03 *Naam van de deposant*
Esschert Design BV
- 04 *Adres (straat en nummer) van de deposant*
Euregioweg 225
- 05 *Postcode, plaats en land van de deposant*
7532 SM Enschede,
Nederland
- 08 *Afbeelding van de tekening of het model*
ZIE AFBEELDING(EN)
- 11 *Vermelding van het voortbrengsel gevolgd door de aanduiding van de klasse(n) en onderklasse(n)*
Set van deurmatten (kl 6-11).
- 14 *Vermelding van de naam van de werkelijke ontwerper van de tekening*
MOSTERD Arend

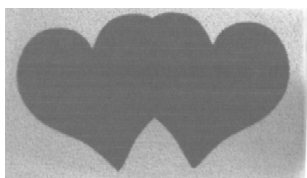
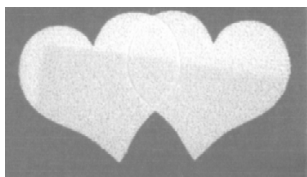
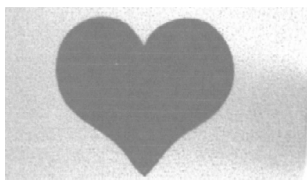
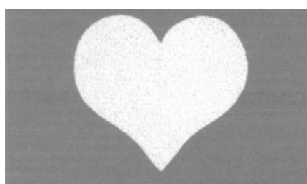

- 01 *Inschrijvingsnummer*
37064-19
Nummer en dagtekening (dag en uur) van het depot
82046-19 25.07.2006 , 10.00
Datum inschrijving
11.01.2007 ,
- 02 *Vervaldatum*
25.07.2011
- 03 *Naam van de deposant*
Esschert Design BV
- 04 *Adres (straat en nummer) van de deposant*
Euregioweg 225
- 05 *Postcode, plaats en land van de deposant*
7532 SM Enschede,
Nederland
- 08 *Afbeelding van de tekening of het model*
ZIE AFBEELDING(EN)

- 11 *Vermelding van het voortbrengsel gevolgd door de aanduiding van de klasse(n) en onderklasse(n)*
Set van deurmatten (kl 6-11).
- 14 *Vermelding van de naam van de werkelijke ontwerper van de tekening*
MOSTERD Arend

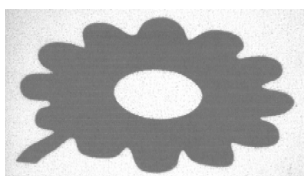
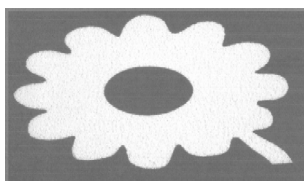

- 01 *Inschrijvingsnummer*
37064-20
Nummer en dagtekening (dag en uur) van het depot
82046-20 25.07.2006 , 10.00
Datum inschrijving
11.01.2007 ,
- 02 *Vervaldatum*
25.07.2011
- 03 *Naam van de deposant*
Esschert Design BV
- 04 *Adres (straat en nummer) van de deposant*
Euregioweg 225
- 05 *Postcode, plaats en land van de deposant*
7532 SM Enschede,
Nederland
- 08 *Afbeelding van de tekening of het model*
ZIE AFBEELDING(EN)
- 11 *Vermelding van het voortbrengsel gevolgd door de aanduiding van de klasse(n) en onderklasse(n)*
Grafisch symbool (kl 99).
- 14 *Vermelding van de naam van de werkelijke ontwerper van de tekening*
MOSTERD Arend

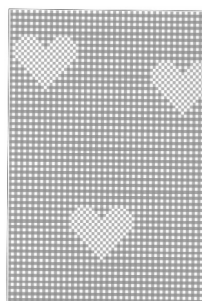

- 01 *Inschrijvingsnummer*
37064-21
Nummer en dagtekening (dag en uur) van het depot
82046-21 25.07.2006 , 10.00

- Datum inschrijving*
11.01.2007 ,
- 02 *Vervaldatum*
25.07.2011
- 03 *Naam van de deposant*
Esschert Design BV
- 04 *Adres (straat en nummer) van de deposant*
Euregioweg 225
- 05 *Postcode, plaats en land van de deposant*
7532 SM Enschede,
Nederland
- 08 *Afbeelding van de tekening of het model*
ZIE AFBEELDING(EN)
- 11 *Vermelding van het voortbrengsel gevolgd door de aanduiding van de klasse(n) en onderklasse(n)*
Tas met laars (kl 3-01; 2-04).
- 14 *Vermelding van de naam van de werkelijke ontwerper van de tekening*
MOSTERD Arend



- 01 *Inschrijvingsnummer*
37064-22
Nummer en dagtekening (dag en uur) van het depot
82046-22 25.07.2006 , 10.00
Datum inschrijving
11.01.2007 ,
- 02 *Vervaldatum*
25.07.2011
- 03 *Naam van de deposant*
Esschert Design BV
- 04 *Adres (straat en nummer) van de deposant*
Euregioweg 225
- 05 *Postcode, plaats en land van de deposant*
7532 SM Enschede,
Nederland
- 08 *Afbeelding van de tekening of het model*
ZIE AFBEELDING(EN)
- 11 *Vermelding van het voortbrengsel gevolgd door de aanduiding van de klasse(n) en onderklasse(n)*
Tas met laars (kl 3-01; 02-04).

- 14 *Vermelding van de naam van de werkelijke ontwerper van de tekening*
MOSTERD Arend



- 01 *Inschrijvingsnummer*
37064-23

Nummer en dagtekening (dag en uur) van het depot

82046-23 25.07.2006 , 10.00

Datum inschrijving

11.01.2007 ,

- 02 *Vervaldatum*
25.07.2011

- 03 *Naam van de deposant*
Esschert Design BV

- 04 *Adres (straat en nummer) van de deposant*
Euregioweg 225

- 05 *Postcode, plaats en land van de deposant*
7532 SM Enschede,
Nederland

- 08 *Afbeelding van de tekening of het model*
ZIE AFBEELDING(EN)

- 11 *Vermelding van het voortbrengsel gevolgd door de aanduiding van de klasse(n) en onderklasse(n)*

Windlicht (kl 26-01, 02).

- 14 *Vermelding van de naam van de werkelijke ontwerper van de tekening*
MOSTERD Arend



- 01 *Inschrijvingsnummer*
37065-00

Nummer en dagtekening (dag en uur) van het depot

82098-00 13.09.2006 , 08.00

Datum inschrijving

22.01.2007 ,

- 02 *Vervaldatum*
13.09.2011

- 03 *Naam van de deposant*
VONK Albert

- 04 *Adres (straat en nummer) van de deposant*
Marco Pololaan 144

- 05 *Postcode, plaats en land van de deposant*
3526 GM Utrecht,
Nederland

- 08 *Afbeelding van de tekening of het model*
ZIE AFBEELDING(EN)

- 11 *Vermelding van het voortbrengsel gevolgd door de aanduiding van de klasse(n) en onderklasse(n)*

Viool (kl 17-03).

- 14 *Vermelding van de naam van de werkelijke ontwerper van de tekening*
VONK Albert

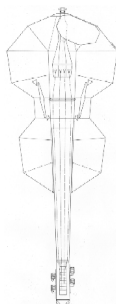
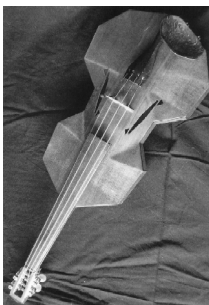

- 01 *Inschrijvingsnummer*
37066-01

Nummer en dagtekening (dag en uur) van het depot

81839-01 07.02.2006 , 10.00

Datum inschrijving

25.01.2007 ,

- 02 *Vervaldatum*
07.02.2011

- 03 *Naam van de deposant*
Primabad BV

- 04 *Adres (straat en nummer) van de deposant*
Stirlingweg 5

- 05 *Postcode, plaats en land van de deposant*
5466 AV Veghel,
Nederland

- 06 *Naam en adres van de gemachtigde of vermelding van het correspondentie-adres van de deposant*

Bogaerts en Groenen

Advocaten

Postbus 127

5280 AC Boxtel

Nederland.

- 08 *Afbeelding van de tekening of het model*

ZIE AFBEELDING(EN)

- 11 *Vermelding van het voortbrengsel gevolgd door de aanduiding van de klasse(n) en onderklasse(n)*

Badkamermeubel (kl 6-04; 23-01, 02).

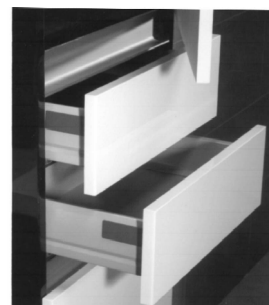

- 01 *Inschrijvingsnummer*
37066-02

Nummer en dagtekening (dag en uur) van het depot

81839-02 07.02.2006 , 10.00

Datum inschrijving

25.01.2007 ,

- 02 *Vervaldatum*
07.02.2011

- 03 *Naam van de deposant*
Primabad BV

- 04 *Adres (straat en nummer) van de deposant*
Stirlingweg 5

- 05 *Postcode, plaats en land van de deposant*
5466 AV Veghel,
Nederland
- 06 *Naam en adres van de gemachtigde of vermelding van het correspondentie-adres van de deposant*
Bogaerts en Groenen
Advocaten
Postbus 127
5280 AC Boxtel
Nederland.
- 08 *Afbeelding van de tekening of het model*
ZIE AFBEELDING(EN)
- 11 *Vermelding van het voortbrengsel gevolgd door de aanduiding van de klasse(n) en onderklasse(n)*
Wastafel (kl 23-01, 02).

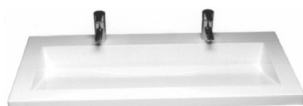

- 01 *Inschrijvingsnummer*
37066-03
Nummer en dagtekening (dag en uur) van het depot
81839-03 07.02.2006 , 10.00
Datum inschrijving
25.01.2007 ,
- 02 *Vervaldatum*
07.02.2011
- 03 *Naam van de deposant*
Primabad BV
- 04 *Adres (straat en nummer) van de deposant*
Stirlingweg 5
- 05 *Postcode, plaats en land van de deposant*
5466 AV Veghel,
Nederland
- 06 *Naam en adres van de gemachtigde of vermelding van het correspondentie-adres van de deposant*
Bogaerts en Groenen
Advocaten
Postbus 127
5280 AC Boxtel
Nederland.
- 08 *Afbeelding van de tekening of het model*
ZIE AFBEELDING(EN)
- 11 *Vermelding van het voortbrengsel gevolgd door de aanduiding van de klasse(n) en onderklasse(n)*
Badkamermeubel (kl 6-04; 23-01, 02).



- 01 *Inschrijvingsnummer*
37066-04

- Nummer en dagtekening (dag en uur) van het depot*
81839-04 07.02.2006 , 10.00
Datum inschrijving
25.01.2007 ,
- 02 *Vervaldatum*
07.02.2011
- 03 *Naam van de deposant*
Primabad BV
- 04 *Adres (straat en nummer) van de deposant*
Stirlingweg 5
- 05 *Postcode, plaats en land van de deposant*
5466 AV Veghel,
Nederland
- 06 *Naam en adres van de gemachtigde of vermelding van het correspondentie-adres van de deposant*
Bogaerts en Groenen
Advocaten
Postbus 127
5280 AC Boxtel
Nederland.
- 08 *Afbeelding van de tekening of het model*
ZIE AFBEELDING(EN)
- 11 *Vermelding van het voortbrengsel gevolgd door de aanduiding van de klasse(n) en onderklasse(n)*
Wastafel (kl 23-01, 02).



- 01 *Inschrijvingsnummer*
37066-05
Nummer en dagtekening (dag en uur) van het depot
81839-06 07.02.2006 , 10.00
Datum inschrijving
25.01.2007 ,
- 02 *Vervaldatum*
07.02.2011
- 03 *Naam van de deposant*
Primabad BV
- 04 *Adres (straat en nummer) van de deposant*
Stirlingweg 5
- 05 *Postcode, plaats en land van de deposant*
5466 AV Veghel,
Nederland
- 06 *Naam en adres van de gemachtigde of vermelding van het correspondentie-adres van de deposant*
Bogaerts en Groenen
Advocaten
Postbus 127
5280 AC Boxtel
Nederland.
- 08 *Afbeelding van de tekening of het model*
ZIE AFBEELDING(EN)
- 11 *Vermelding van het voortbrengsel gevolgd door de aanduiding van de klasse(n) en onderklasse(n)*
Badkamermeubel (kl 6-04; 23-01, 02).

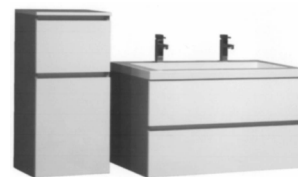

- 01 *Inschrijvingsnummer*
37067-01
Nummer en dagtekening (dag en uur) van het depot
82047-01 26.07.2006 , 10.00
Datum inschrijving
09.01.2007 ,
- 02 *Vervaldatum*
26.07.2011
- 03 *Naam van de deposant*
Student Factory/Traffic Design B.V.
- 04 *Adres (straat en nummer) van de deposant*
Veldzicht 24
- 05 *Postcode, plaats en land van de deposant*
3454 PW De Meern,
Nederland
- 08 *Afbeelding van de tekening of het model*
ZIE AFBEELDING(EN)
- 11 *Vermelding van het voortbrengsel gevolgd door de aanduiding van de klasse(n) en onderklasse(n)*
Zitbank (kl 6-01).



- 01 *Inschrijvingsnummer*
37067-02
Nummer en dagtekening (dag en uur) van het depot
82047-02 26.07.2006 , 10.00
Datum inschrijving
09.01.2007 ,
- 02 *Vervaldatum*
26.07.2011
- 03 *Naam van de deposant*
Student Factory/Traffic Design B.V.
- 04 *Adres (straat en nummer) van de deposant*
Veldzicht 24
- 05 *Postcode, plaats en land van de deposant*
3454 PW De Meern,
Nederland
- 08 *Afbeelding van de tekening of het model*
ZIE AFBEELDING(EN)
- 11 *Vermelding van het voortbrengsel gevolgd door de aanduiding van de klasse(n) en onderklasse(n)*
Zitbank (kl 6-01).

01 *Inschrijvingsnummer***37068-01***Nummer en dagtekening (dag en uur) van het depot*

82067-01 25.10.2006 , 14.00

Datum inschrijving

09.01.2007 ,

02 *Vervaldatum*

25.10.2011

03 *Naam van de deposant*

Perpetuum B.V.

04 *Adres (straat en nummer) van de deposant*

Verbreepark 8 A

05 *Postcode, plaats en land van de deposant*2731 BR Benthuisen,
Nederland08 *Afbeelding van de tekening of het model*

ZIE AFBEELDING(EN)

11 *Vermelding van het voortbrengsel gevolgd door de aanduiding van de klasse(n) en onderklasse(n)*

Transport wagen (kl 12-02).

14 *Vermelding van de naam van de werkelijke ontwerper van de tekening*

VERHOOG Adrianus Martin

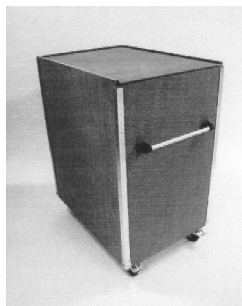
01 *Inschrijvingsnummer***37068-02***Nummer en dagtekening (dag en uur) van het depot*

82067-02 25.10.2006 , 14.00

Datum inschrijving

09.01.2007 ,

02 *Vervaldatum*

25.10.2011

03 *Naam van de deposant*

Perpetuum B.V.

04 *Adres (straat en nummer) van de deposant*

Verbreepark 8 A

05 *Postcode, plaats en land van de deposant*2731 BR Benthuisen,
Nederland08 *Afbeelding van de tekening of het model*

ZIE AFBEELDING(EN)

11 *Vermelding van het voortbrengsel gevolgd door de aanduiding van de klasse(n) en onderklasse(n)*

Transportwagen (kl 12-02).

14 *Vermelding van de naam van de werkelijke ontwerper van de tekening*

VERHOOG Adrianus Martin

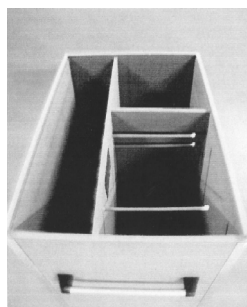
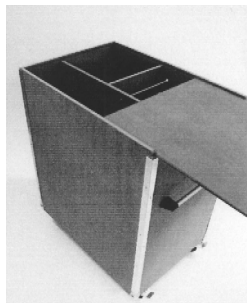
01 *Inschrijvingsnummer***37069-01***Nummer en dagtekening (dag en uur) van het depot*

82086-01 27.11.2006 , 10.00

Datum inschrijving

18.01.2007 ,

02 *Vervaldatum*

27.11.2011

03 *Naam van de deposant*

René Goossens

04 *Adres (straat en nummer) van de deposant*

De Beeke 4

05 *Postcode, plaats en land van de deposant*5469 DW Erp,
Nederland08 *Afbeelding van de tekening of het model*

ZIE AFBEELDING(EN)

11 *Vermelding van het voortbrengsel gevolgd door de aanduiding van de klasse(n) en onderklasse(n)*

Dressoir (kl 6-04).

14 *Vermelding van de naam van de werkelijke ontwerper van de tekening*

GOOSSENS Margareth

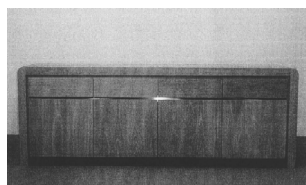
01 *Inschrijvingsnummer***37069-02***Nummer en dagtekening (dag en uur) van het depot*

82086-02 27.11.2006 , 10.00

Datum inschrijving

18.01.2007 ,

02 *Vervaldatum*

27.11.2011

03 *Naam van de deposant*

René Goossens

04 *Adres (straat en nummer) van de deposant*

De Beeke 4

05 *Postcode, plaats en land van de deposant*5469 DW Erp,
Nederland08 *Afbeelding van de tekening of het model*

ZIE AFBEELDING(EN)

11 *Vermelding van het voortbrengsel gevolgd door de aanduiding van de klasse(n) en onderklasse(n)*

Eetkamertafel (kl 6-03).

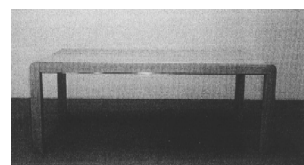
01 *Inschrijvingsnummer***37069-03***Nummer en dagtekening (dag en uur) van het depot*

82086-03 27.11.2006 , 10.00

Datum inschrijving

18.01.2007 ,

02 *Vervaldatum*

27.11.2011

03 *Naam van de deposant*

René Goossens

04 *Adres (straat en nummer) van de deposant*

De Beeke 4

05 *Postcode, plaats en land van de deposant*5469 DW Erp,
Nederland08 *Afbeelding van de tekening of het model*

ZIE AFBEELDING(EN)

11 *Vermelding van het voortbrengsel gevolgd door de aanduiding van de klasse(n) en onderklasse(n)*

Hoektafel (kl 6-03).

01 *Inschrijvingsnummer***37069-04**

Nummer en dagtekening (dag en uur) van het depot

82086-04 27.11.2006 , 10.00

Datum inschrijving

18.01.2007 ,

02 Vervalddatum

27.11.2011

03 Naam van de deposant

René Goossens

04 Adres (straat en nummer) van de deposant

De Beeke 4

05 Postcode, plaats en land van de deposant

5469 DW Erp,
Nederland

08 Afbeelding van de tekening of het model

ZIE AFBEELDING(EN)

11 Vermelding van het voortbrengsel gevolgd door de aanduiding van de klasse(n) en onderklasse(n)

Opbergkast (kl 6-04).

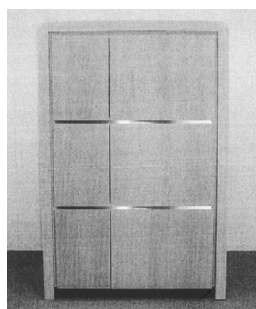

01 Inschrijvingsnummer

37069-05

Nummer en dagtekening (dag en uur) van het depot

82086-05 27.11.2006 , 10.00

Datum inschrijving

18.01.2007 ,

02 Vervalddatum

27.11.2011

03 Naam van de deposant

René Goossens

04 Adres (straat en nummer) van de deposant

De Beeke 4

05 Postcode, plaats en land van de deposant

5469 DW Erp,
Nederland

08 Afbeelding van de tekening of het model

ZIE AFBEELDING(EN)

11 Vermelding van het voortbrengsel gevolgd door de aanduiding van de klasse(n) en onderklasse(n)

Salontafel (kl 6-03).

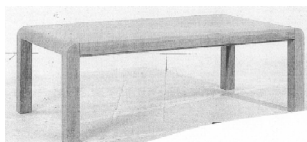

01 Inschrijvingsnummer

37069-06

Nummer en dagtekening (dag en uur) van het depot

82086-06 27.11.2006 , 10.00

Datum inschrijving

18.01.2007 ,

02 Vervalddatum

27.11.2011

03 Naam van de deposant

René Goossens

04 Adres (straat en nummer) van de deposant

De Beeke 4

05 Postcode, plaats en land van de deposant

5469 DW Erp,
Nederland

08 Afbeelding van de tekening of het model

ZIE AFBEELDING(EN)

11 Vermelding van het voortbrengsel gevolgd door de aanduiding van de klasse(n) en onderklasse(n)

TV Dressoir (kl 6-04).

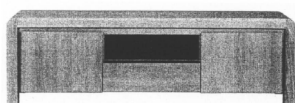

01 Inschrijvingsnummer

37070-01

Nummer en dagtekening (dag en uur) van het depot

82102-01 15.09.2006 , 08.00

Datum inschrijving

18.01.2007 ,

02 Vervalddatum

15.09.2011

03 Naam van de deposant

SIT DESIGN B.V.

04 Adres (straat en nummer) van de deposant

Beyerdstraat 22

05 Postcode, plaats en land van de deposant

4112 NE Beusichem,
Nederland

08 Afbeelding van de tekening of het model

ZIE AFBEELDING(EN)

11 Vermelding van het voortbrengsel gevolgd door de aanduiding van de klasse(n) en onderklasse(n)

Relax fauteuil (kl 6-01).



01 Inschrijvingsnummer

37070-02

Nummer en dagtekening (dag en uur) van het depot

82102-02 15.09.2006 , 08.00

Datum inschrijving

18.01.2007 ,

02 Vervalddatum

15.09.2011

03 Naam van de deposant

SIT DESIGN B.V.

04 Adres (straat en nummer) van de deposant

Beyerdstraat 22

05 Postcode, plaats en land van de deposant

4112 NE Beusichem,
Nederland

08 Afbeelding van de tekening of het model

ZIE AFBEELDING(EN)

11 Vermelding van het voortbrengsel gevolgd door de aanduiding van de klasse(n) en onderklasse(n)

Fauteuil (kl 6-01).



- 01 *Inschrijvingsnummer*
37070-03
Nummer en dagtekening (dag en uur) van het depot
82102-03 15.09.2006 , 08.00
Datum inschrijving
18.01.2007 ,
- 02 *Vervaldatum*
15.09.2011
- 03 *Naam van de deposant*
SIT DESIGN B.V.
- 04 *Adres (straat en nummer) van de deposant*
Beyerdstraat 22
- 05 *Postcode, plaats en land van de deposant*
4112 NE Beusichem,
Nederland
- 08 *Afbeelding van de tekening of het model*
ZIE AFBEELDING(EN)
- 11 *Vermelding van het voortbrengsel gevolgd door de aanduiding van de klasse(n) en onderklasse(n)*
Fauteuil (kl 6-04).



- 01 *Inschrijvingsnummer*
37070-04
Nummer en dagtekening (dag en uur) van het depot
82102-04 15.09.2006 , 08.00
Datum inschrijving
18.01.2007 ,
- 02 *Vervaldatum*
15.09.2011
- 03 *Naam van de deposant*
SIT DESIGN B.V.
- 04 *Adres (straat en nummer) van de deposant*
Beyerdstraat 22
- 05 *Postcode, plaats en land van de deposant*
4112 NE Beusichem,
Nederland
- 08 *Afbeelding van de tekening of het model*
ZIE AFBEELDING(EN)

- 11 *Vermelding van het voortbrengsel gevolgd door de aanduiding van de klasse(n) en onderklasse(n)*
Zitbank (kl 6-01).



- 01 *Inschrijvingsnummer*
37070-05
Nummer en dagtekening (dag en uur) van het depot
82102-05 15.09.2006 , 08.00
Datum inschrijving
18.01.2007 ,
- 02 *Vervaldatum*
15.09.2011
- 03 *Naam van de deposant*
SIT DESIGN B.V.
- 04 *Adres (straat en nummer) van de deposant*
Beyerdstraat 22
- 05 *Postcode, plaats en land van de deposant*
4112 NE Beusichem,
Nederland
- 08 *Afbeelding van de tekening of het model*
ZIE AFBEELDING(EN)
- 11 *Vermelding van het voortbrengsel gevolgd door de aanduiding van de klasse(n) en onderklasse(n)*
Zitbank (kl 6-01).



- 01 *Inschrijvingsnummer*
37070-06
Nummer en dagtekening (dag en uur) van het depot
82102-06 15.09.2006 , 08.00

- Datum inschrijving*
18.01.2007 ,
- 02 *Vervaldatum*
15.09.2011
- 03 *Naam van de deposant*
SIT DESIGN B.V.
- 04 *Adres (straat en nummer) van de deposant*
Beyerdstraat 22
- 05 *Postcode, plaats en land van de deposant*
4112 NE Beusichem,
Nederland
- 08 *Afbeelding van de tekening of het model*
ZIE AFBEELDING(EN)
- 11 *Vermelding van het voortbrengsel gevolgd door de aanduiding van de klasse(n) en onderklasse(n)*
Zitbank (kl 6-01).



- 01 *Inschrijvingsnummer*
37070-07
Nummer en dagtekening (dag en uur) van het depot
82102-07 15.09.2006 , 08.00
Datum inschrijving
18.01.2007 ,
- 02 *Vervaldatum*
15.09.2011
- 03 *Naam van de deposant*
SIT DESIGN B.V.
- 04 *Adres (straat en nummer) van de deposant*
Beyerdstraat 22
- 05 *Postcode, plaats en land van de deposant*
4112 NE Beusichem,
Nederland
- 08 *Afbeelding van de tekening of het model*
ZIE AFBEELDING(EN)
- 11 *Vermelding van het voortbrengsel gevolgd door de aanduiding van de klasse(n) en onderklasse(n)*
Zitbank (kl 6-01).





- 01 *Inschrijvingsnummer*
37070-08

Nummer en dagtekening (dag en uur) van het depot

82102-08 15.09.2006 , 08.00

Datum inschrijving

18.01.2007 ,

- 02 *Vervaldatum*

15.09.2011

- 03 *Naam van de deposant*

SIT DESIGN B.V.

- 04 *Adres (straat en nummer) van de deposant*
Beyerdstraat 22

- 05 *Postcode, plaats en land van de deposant*
4112 NE Beusichem,
Nederland

- 08 *Afbeelding van de tekening of het model*
ZIE AFBEELDING(EN)

- 11 *Vermelding van het voortbrengsel gevolgd door de aanduiding van de klasse(n) en onderklasse(n)*
Zitbank (kl 6-01).



- 01 *Inschrijvingsnummer*
37070-09

Nummer en dagtekening (dag en uur) van het depot

82102-09 15.09.2006 , 08.00

Datum inschrijving

18.01.2007 ,

- 02 *Vervaldatum*

15.09.2011

- 03 *Naam van de deposant*

SIT DESIGN B.V.

- 04 *Adres (straat en nummer) van de deposant*
Beyerdstraat 22

- 05 *Postcode, plaats en land van de deposant*
4112 NE Beusichem,
Nederland

- 08 *Afbeelding van de tekening of het model*
ZIE AFBEELDING(EN)

- 11 *Vermelding van het voortbrengsel gevolgd door de aanduiding van de klasse(n) en onderklasse(n)*
Zitbank (kl 6-01).



- 01 *Inschrijvingsnummer*
37070-10

Nummer en dagtekening (dag en uur) van het depot

82102-10 15.09.2006 , 08.00

Datum inschrijving

18.01.2007 ,

- 02 *Vervaldatum*

15.09.2011

- 03 *Naam van de deposant*

SIT DESIGN B.V.

- 04 *Adres (straat en nummer) van de deposant*
Beyerdstraat 22

- 05 *Postcode, plaats en land van de deposant*
4112 NE Beusichem,
Nederland

- 08 *Afbeelding van de tekening of het model*
ZIE AFBEELDING(EN)

- 11 *Vermelding van het voortbrengsel gevolgd door de aanduiding van de klasse(n) en onderklasse(n)*
Zitbank (kl 6-01).



- 01 *Inschrijvingsnummer*
37070-11

Nummer en dagtekening (dag en uur) van het depot

82102-11 15.09.2006 , 08.00

Datum inschrijving

18.01.2007 ,

- 02 *Vervaldatum*

15.09.2011

- 03 *Naam van de deposant*

SIT DESIGN B.V.

- 04 *Adres (straat en nummer) van de deposant*
Beyerdstraat 22

- 05 *Postcode, plaats en land van de deposant*
4112 NE Beusichem,
Nederland

- 08 *Afbeelding van de tekening of het model*
ZIE AFBEELDING(EN)

- 11 *Vermelding van het voortbrengsel gevolgd door de aanduiding van de klasse(n) en onderklasse(n)*
Eetkamerstoel (kl 6-01).



- 01 *Inschrijvingsnummer*
37070-12

Nummer en dagtekening (dag en uur) van het depot

82102-12 15.09.2006 , 08.00

Datum inschrijving

18.01.2007 ,

- 02 *Vervaldatum*

15.09.2011

- 03 *Naam van de deposant*

SIT DESIGN B.V.

- 04 *Adres (straat en nummer) van de deposant*
Beyerdstraat 22

- 05 *Postcode, plaats en land van de deposant*
4112 NE Beusichem,
Nederland

- 08 *Afbeelding van de tekening of het model*
ZIE AFBEELDING(EN)

- 11 *Vermelding van het voortbrengsel gevolgd door de aanduiding van de klasse(n) en onderklasse(n)*
Relax fauteuil (kl 6-01).



- 01 *Inschrijvingsnummer*
37071-00
Nummer en dagtekening (dag en uur) van het depot
81830-00 24.10.2006 , 10.00
Datum inschrijving
18.01.2007 ,
02 *Vervaldatum*
24.10.2011
03 *Naam van de deposant*
SMIT Robert
04 *Adres (straat en nummer) van de deposant*
Kampersingel 8 rood
05 *Postcode, plaats en land van de deposant*
2012 DK Haarlem,
Nederland
08 *Afbeelding van de tekening of het model*
ZIE AFBEELDING(EN)
11 *Vermelding van het voortbrengsel gevolgd door de aanduiding van de klasse(n) en onderklasse(n)*
Brilmontuur (kl 16-06).
14 *Vermelding van de naam van de werkelijke ontwerper van de tekening*
SMIT Robertus Johannes



- 01 *Inschrijvingsnummer*
37072-00
Nummer en dagtekening (dag en uur) van het depot
82077-00 18.08.2006 , 10.00
Datum inschrijving
18.01.2007 ,
02 *Vervaldatum*
18.08.2011
03 *Naam van de deposant*
Leopold Charles Looijé
04 *Adres (straat en nummer) van de deposant*
Olivier van Noortlaan 55
05 *Postcode, plaats en land van de deposant*
3133 AP Vlaardingen,
Nederland
08 *Afbeelding van de tekening of het model*
ZIE AFBEELDING(EN)
11 *Vermelding van het voortbrengsel gevolgd door de aanduiding van de klasse(n) en onderklasse(n)*
Vaas (kl 11-02).
14 *Vermelding van de naam van de werkelijke ontwerper van de tekening*
LOOIJÉ Leopold Charles

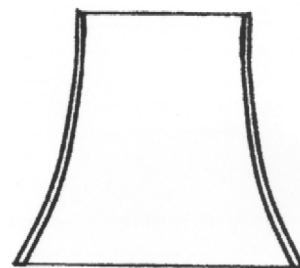
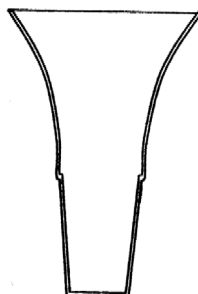
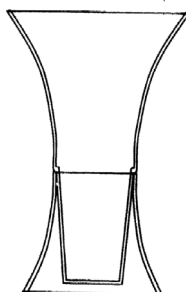

- 01 *Inschrijvingsnummer*
37073-01
Nummer en dagtekening (dag en uur) van het depot
82116-01 26.09.2006 , 08.00
Datum inschrijving
18.01.2007 ,
02 *Vervaldatum*
26.09.2011
03 *Naam van de deposant*
Cornelis Johannes Antonius Tonissen
04 *Adres (straat en nummer) van de deposant*
Ziekerstraat 9
05 *Postcode, plaats en land van de deposant*
6511 LD Nijmegen,
Nederland
08 *Afbeelding van de tekening of het model*
ZIE AFBEELDING(EN)
11 *Vermelding van het voortbrengsel gevolgd door de aanduiding van de klasse(n) en onderklasse(n)*
Kruk (kl 6-01).
14 *Vermelding van de naam van de werkelijke ontwerper van de tekening*
TONISSEN Cornelis Johannes Antonius



01 *Inschrijvingsnummer*
37073-02

Nummer en dagtekening (dag en uur) van het depot

82116-02 26.09.2006 , 08.00

Datum inschrijving

18.01.2007 ,

02 *Vervaldatum*

26.09.2011

03 *Naam van de deposant*

Cornelis Johannes Antonius Tonissen

04 *Adres (straat en nummer) van de deposant*

Ziekerstraat 9

05 *Postcode, plaats en land van de deposant*

6511 LD Nijmegen,
Nederland

08 *Afbeelding van de tekening of het model*

ZIE AFBEELDING(EN)

11 *Vermelding van het voortbrengsel gevolgd door de aanduiding van de klasse(n) en onderklasse(n)*

Stoel (kl 6-01).



01 *Numéro d'enregistrement*
37074-00

Numéro, date et heure du dépôt

82140-00 16.10.2006 , 16.19

Date de l'enregistrement

09.01.2007 ,

02 *Date d'échéance*

16.10.2011

03 *Nom du déposant*

GA MODEFINE S.A.

04 *Adresse (rue et numéro) du déposant*

Via Penate 4

05 *Code postal, localité et pays du déposant*

6850 Mendrisio,
Suisse

06 *Nom et adresse du mandataire ou indication de l'adresse postale du déposant*

Bureau Gevers S.A.
Holidaystraat 5

B-1831 Diegem
Belgique.

08 *Reproduction du dessin ou modèle*

VOIR REPRODUCTION(S)

11 *Indication du produit suivi de la (des) classe(s) et de la (des) sous-classe(s)*

Bouteille de parfum (cl 9-01).

14 *Indication du nom du véritable créateur du dessin ou modèle*

ARMANI Giorgio

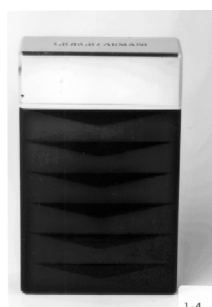

01 *Inschrijvingsnummer*

37075-00

Nummer en dagtekening (dag en uur) van het depot

82145-00 18.10.2006 , 08.00

Datum inschrijving

10.01.2007 ,

02 *Vervaldatum*

18.10.2011

03 *Naam van de deposant*

DE BOER Jan

04 *Adres (straat en nummer) van de deposant*

Lindenlaan 19

05 *Postcode, plaats en land van de deposant*

1861 HA Bergen,
Nederland

08 *Afbeelding van de tekening of het model*

ZIE AFBEELDING(EN)

11 *Vermelding van het voortbrengsel gevolgd door de aanduiding van de klasse(n) en onderklasse(n)*

IJsbaanmarkeringsblokje (kl 20-03).

12 *Beschrijving van de kenmerkende eigenschappen van het nieuwe uiterlijk van het voortbrengsel; in voorkomend geval, vermelding van de onderdelen van de tekening of het model waarop de kleuren betrekking hebben*

Het onderste deel van het blokje is half rond en aan de onderzijde afgeplat; het bovenste deel is kegelvormig.

14 *Vermelding van de naam van de werkelijke ontwerper van de tekening*

DE BOER Jan



01 *Inschrijvingsnummer*

37076-00

Nummer en dagtekening (dag en uur) van het depot

82147-00 18.10.2006 , 08.00

Datum inschrijving

09.01.2007 ,

02 *Vervaldatum*

18.10.2011

- 03 *Naam van de depositant*
Interchild B.V.
h.o.d.n. ICS trading company
- 04 *Adres (straat en nummer) van de depositant*
Marisstraat 23
- 05 *Postcode, plaats en land van de depositant*
3364 AZ Sliedrecht,
Nederland
- 08 *Afbeelding van de tekening of het model*
ZIE AFBEELDING(EN)
- 09 *Vermelding van de kleur(en)*
zwart, wit, groen zilverkleurig
- 11 *Vermelding van het voortbrengsel gevolgd door de aanduiding van de klasse(n) en onderklasse(n)*
Buggy (kl 12-12).



- 01 *Inschrijvingsnummer*
37077-00
Nummer en dagtekening (dag en uur) van het depot
82157-00 24.10.2006 , 08.00
Datum inschrijving
09.01.2007 ,
- 02 *Vervaldatum*
24.10.2011
- 03 *Naam van de depositant*
Goedele Pyncket
- 04 *Adres (straat en nummer) van de depositant*
Burgemeester Bollenstraat 26
- 05 *Postcode, plaats en land van de depositant*
3500 Hasselt,
België
- 08 *Afbeelding van de tekening of het model*
ZIE AFBEELDING(EN)
- 11 *Vermelding van het voortbrengsel gevolgd door de aanduiding van de klasse(n) en onderklasse(n)*
Zonnescherm (kl 3-03).
- 12 *Beschrijving van de kenmerkende eigenschappen van het nieuwe uiterlijk van het voortbrengsel; in voorkomend geval, vermelding van de onderdelen van de tekening of het model waarop de kleuren betrekking hebben*
Vorm gestileerd blad-uitkragende dunne flensvermalt naar boven toe.
- 14 *Vermelding van de naam van de werkelijke ontwerper van de tekening*
PYNCKET Goedele

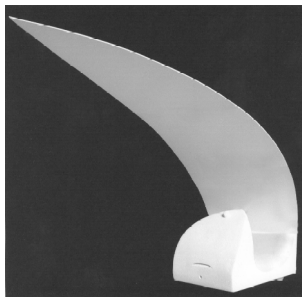

- 01 *Inschrijvingsnummer*
37078-00
Nummer en dagtekening (dag en uur) van het depot
82171-00 02.11.2006 , 08.00
Datum inschrijving
18.01.2007 ,

- 02 *Vervaldatum*
02.11.2011
- 03 *Naam van de depositant*
Jeroen Cornelis Adrianus Petrus
Verdaasdonk
- 04 *Adres (straat en nummer) van de depositant*
Frans Halslaan 13
- 05 *Postcode, plaats en land van de depositant*
4907 PV Oosterhout (NB),
Nederland
- 08 *Afbeelding van de tekening of het model*
ZIE AFBEELDING(EN)
- 11 *Vermelding van het voortbrengsel gevolgd door de aanduiding van de klasse(n) en onderklasse(n)*
Kruk (kl 6-01).
- 12 *Beschrijving van de kenmerkende eigenschappen van het nieuwe uiterlijk van het voortbrengsel; in voorkomend geval, vermelding van de onderdelen van de tekening of het model waarop de kleuren betrekking hebben*
Het model is opgebouwd uit een pouffe en een poot, waarbij de pouffe een kenmerkende conische vorm aan de onderzijde heeft en een cilindrische vorm aan de bovenzijde die overgaat in een bol zitvlak.
- 14 *Vermelding van de naam van de werkelijke ontwerper van de tekening*
VERDAASDONK Jeroen



- 01 *Inschrijvingsnummer*
37079-00
Nummer en dagtekening (dag en uur) van het depot
82172-00 02.11.2006 , 08.00
Datum inschrijving
09.01.2007 ,
- 02 *Vervaldatum*
02.11.2011
- 03 *Naam van de depositant*
Interchild B.V.
- 04 *Adres (straat en nummer) van de depositant*
Marisstraat 23
- 05 *Postcode, plaats en land van de depositant*
3364 AZ Sliedrecht,
Nederland
- 08 *Afbeelding van de tekening of het model*
ZIE AFBEELDING(EN)
- 11 *Vermelding van het voortbrengsel gevolgd door de aanduiding van de klasse(n) en onderklasse(n)*
Kinderwagen (kl 12-12).



Angerensestraat 38, 6691 GG Gendt;
Annelies Vrugink,
Vellerdijk 1 A, 7261 KH Ruurlo;
Annie Hendriks,
Slotlaan 110, 7006 HH Doetinchem;
Sharon Colstee,
Ratumseweg 53, 7106 CH Winterswijk;
Niels Loman,
Breegraven 25, 7231 JA Warnsveld;
Marco Arink,
Mentinksweg 2, 7156 RV Beltrum
gezamenlijk handelende onder de naam
Folding

- 04 Adres (straat en nummer) van de deposant
Reuvekamp 5
- 05 Postcode, plaats en land van de deposant
7152 GV Eibergen,
Nederland
- 08 Afbeelding van de tekening of het model
ZIE AFBEELDING(EN)
- 11 Vermelding van het voortbrengsel gevolgd
door de aanduiding van de klasse(n) en
onderklasse(n)
Kledinghanger (kl 6-08).

- 14 Vermelding van de naam van de werkelijke
ontwerper van de tekening
KLEIN GUNNEWIEK Annemarie;
DIX Mariska; VAN HAL Kees;
BOUWENS Leeke; VRUGGINK
Annelies; HENDRIKS Annie;
HENDRIKS Annie; COLSTEE
Sharon; LOMAN Niels; ARINK Marco

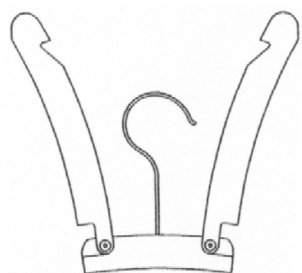
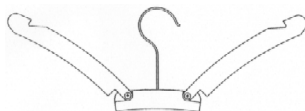
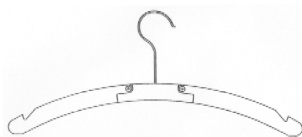

- 05 Postcode, plaats en land van de deposant
4112 NE Beusichem,
Nederland
- 08 Afbeelding van de tekening of het model
ZIE AFBEELDING(EN)
- 11 Vermelding van het voortbrengsel gevolgd
door de aanduiding van de klasse(n) en
onderklasse(n)
Zitbank (kl 6-01).



- 01 Inschrijvingsnummer
37081-02
Nummer en dagtekening (dag en uur) van het
depot
82196-02 21.11.2006 , 08.00
Datum inschrijving
31.01.2007 ,
- 02 Vervaldatum
21.11.2011
- 03 Naam van de deposant
SIT DESIGN B.V.
- 04 Adres (straat en nummer) van de deposant
Beyerdstraat 22
- 05 Postcode, plaats en land van de deposant
4112 NE Beusichem,
Nederland
- 08 Afbeelding van de tekening of het model
ZIE AFBEELDING(EN)
- 11 Vermelding van het voortbrengsel gevolgd
door de aanduiding van de klasse(n) en
onderklasse(n)
Fauteuil (kl 6-01).



- 01 Inschrijvingsnummer
37080-00
Nummer en dagtekening (dag en uur) van het
depot
82186-00 15.11.2006 , 08.00
Datum inschrijving
19.01.2007 ,
- 02 Vervaldatum
15.11.2011
- 03 Naam van de deposant
Annemarie Klein Gunnewiek;
Mariska Dix,
Eikenlaan 16, 7271 HG Borculo;
Lieselotte Eelink,
Pasbree 30, 7103 BR Winterswijk;
Kees van Hal,
Zandberg 10, 7071 CT Ulft;
Leeke Bouwens,

- 01 Inschrijvingsnummer
37081-01
Nummer en dagtekening (dag en uur) van het
depot
82196-01 21.11.2006 , 08.00
Datum inschrijving
31.01.2007 ,
- 02 Vervaldatum
21.11.2011
- 03 Naam van de deposant
SIT DESIGN B.V.
- 04 Adres (straat en nummer) van de deposant
Beyerdstraat 22

01 Inschrijvingsnummer**37081-03***Nummer en dagtekening (dag en uur) van het depot*

82196-03 21.11.2006 , 08.00

Datum inschrijving

31.01.2007 ,

02 Vervaldatum

21.11.2011

03 Naam van de deposant

SIT DESIGN B.V.

04 Adres (straat en nummer) van de deposant

Beyerdstraat 22

05 Postcode, plaats en land van de deposant4112 NE Beusichem,
Nederland**08 Afbeelding van de tekening of het model**

ZIE AFBEELDING(EN)

11 Vermelding van het voortbrengsel gevolgd door de aanduiding van de klasse(n) en onderklasse(n)

Fauteuil (kl 6-01).

**01 Inschrijvingsnummer****37081-04***Nummer en dagtekening (dag en uur) van het depot*

82196-04 21.11.2006 , 08.00

Datum inschrijving

31.01.2007 ,

02 Vervaldatum

21.11.2011

03 Naam van de deposant

SIT DESIGN B.V.

04 Adres (straat en nummer) van de deposant

Beyerdstraat 22

05 Postcode, plaats en land van de deposant4112 NE Beusichem,
Nederland**08 Afbeelding van de tekening of het model**

ZIE AFBEELDING(EN)

11 Vermelding van het voortbrengsel gevolgd door de aanduiding van de klasse(n) en onderklasse(n)

Zitbank (kl 6-01).

**01 Inschrijvingsnummer****37081-05***Nummer en dagtekening (dag en uur) van het depot*

82196-05 21.11.2006 , 08.00

Datum inschrijving

31.01.2007 ,

02 Vervaldatum

21.11.2011

03 Naam van de deposant

SIT DESIGN B.V.

04 Adres (straat en nummer) van de deposant

Beyerdstraat 22

05 Postcode, plaats en land van de deposant4112 NE Beusichem,
Nederland**08 Afbeelding van de tekening of het model**

ZIE AFBEELDING(EN)

11 Vermelding van het voortbrengsel gevolgd door de aanduiding van de klasse(n) en onderklasse(n)

Zitbank (kl 6-01).

**01 Inschrijvingsnummer****37081-06***Nummer en dagtekening (dag en uur) van het depot*

82196-06 21.11.2006 , 08.00

Datum inschrijving

31.01.2007 ,

02 Vervaldatum

21.11.2011

03 Naam van de deposant

SIT DESIGN B.V.

04 Adres (straat en nummer) van de deposant

Beyerdstraat 22

05 Postcode, plaats en land van de deposant4112 NE Beusichem,
Nederland**08 Afbeelding van de tekening of het model**

ZIE AFBEELDING(EN)

11 Vermelding van het voortbrengsel gevolgd door de aanduiding van de klasse(n) en onderklasse(n)

Zitbank (kl 6-01).





01 *Inschrijvingsnummer*
37082-00

Nummer en dagtekening (dag en uur) van het depot

82198-00 21.11.2006 , 08.00

Datum inschrijving

09.01.2007 ,

02 *Vervaldatum*
21.11.2011

03 *Naam van de deponent*
INTERCHILD BV
h.o.d.n. I.C.S. Trading Company

04 *Adres (straat en nummer) van de deponent*
Marisstraat 23

05 *Postcode, plaats en land van de deponent*
3364 AZ Sliedrecht,
Nederland

08 *Afbeelding van de tekening of het model*
ZIE AFBEELDING(EN)

11 *Vermelding van het voortbrengsel gevolgd door de aanduiding van de klasse(n) en onderklasse(n)*
Buggy (kl 12-12).



01 *Inschrijvingsnummer*
37083-00

Nummer en dagtekening (dag en uur) van het depot

82199-00 21.11.2006 , 08.00

Datum inschrijving

09.01.2007 ,

02 *Vervaldatum*
21.11.2011

03 *Naam van de deponent*
KOUTERS Marinus

04 *Adres (straat en nummer) van de deponent*
Oudendijk 36 A

05 *Postcode, plaats en land van de deponent*
4751 CL Oud-Gastel,
Nederland

08 *Afbeelding van de tekening of het model*
ZIE AFBEELDING(EN)

09 *Vermelding van de kleur(en)*
wit, blauw

11 *Vermelding van het voortbrengsel gevolgd door de aanduiding van de klasse(n) en onderklasse(n)*
Grafisch symbool (kl 99).

14 *Vermelding van de naam van de werkelijke ontwerper van de tekening*
KOUTERS Marinus

OHL

01 *Inschrijvingsnummer*

37084-00

Nummer en dagtekening (dag en uur) van het depot

82217-00 06.12.2006 , 15.30

Datum inschrijving

30.01.2007 ,

02 *Vervaldatum*

06.12.2011

03 *Naam van de deponent*

Erwin Jans Hendriks Hilbrands;

Richard Jowan Gramser,

De Rijpgracht 39 I,

1056 XR Amsterdam;

04 *Adres (straat en nummer) van de deponent*

Admiraal de Ruijterweg 169 hs

05 *Postcode, plaats en land van de deponent*

1056 GC Amsterdam,

Nederland

06 *Naam en adres van de gemachtigde of vermelding van het correspondentie-adres van de deponent*

De Merkplaats bv

Postbus 10737

1001 ES Amsterdam

Nederland.

08 *Afbeelding van de tekening of het model*

ZIE AFBEELDING(EN)

11 *Vermelding van het voortbrengsel gevolgd door de aanduiding van de klasse(n) en onderklasse(n)*
Boot (kl 12-06).

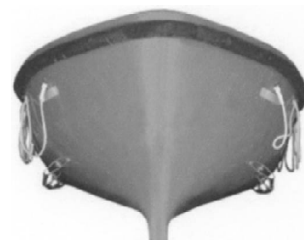

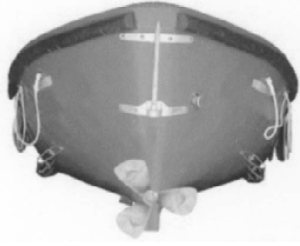

- 01 *Inschrijvingsnummer*
37085-00

Nummer en dagtekening (dag en uur) van het depot

82220-00 06.12.2006 , 08.00

Datum inschrijving

19.01.2007 ,

- 02 *Vervaldatum*
06.12.2011
- 03 *Naam van de deposant*
BEEKMANN Donja
- 04 *Adres (straat en nummer) van de deposant*
Grave van Solmsstraat 5
- 05 *Postcode, plaats en land van de deposant*
3515 EN Utrecht, Nederland
- 08 *Afbeelding van de tekening of het model*
ZIE AFBEELDING(EN)
- 11 *Vermelding van het voortbrengsel gevolgd door de aanduiding van de klasse(n) en onderklasse(n)*
Zitmeubel (kl 6-01).
- 14 *Vermelding van de naam van de werkelijke ontwerper van de tekening*
BEEKMANN Donja

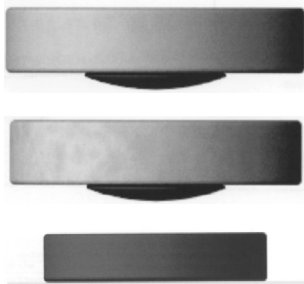
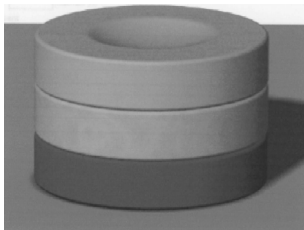

- 01 *Inschrijvingsnummer*
37086-01

Nummer en dagtekening (dag en uur) van het depot

82242-01 22.12.2006 , 08.00

Datum inschrijving

12.01.2007 ,

- 02 *Vervaldatum*
22.12.2011
- 03 *Naam van de deposant*
VEERKAMP Ingrid Ans
- 04 *Adres (straat en nummer) van de deposant*
Kabbelkant 12
- 05 *Postcode, plaats en land van de deposant*
2993 DC Barendrecht, Nederland
- 08 *Afbeelding van de tekening of het model*
ZIE AFBEELDING(EN)
- 11 *Vermelding van het voortbrengsel gevolgd door de aanduiding van de klasse(n) en onderklasse(n)*
Drukwerk (kl 19-08).
- 14 *Vermelding van de naam van de werkelijke ontwerper van de tekening*
VEERKAMP Ingrid Ans

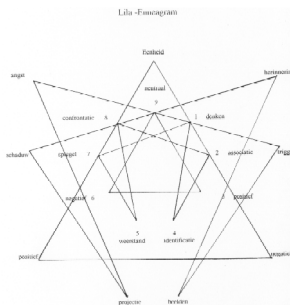

- 01 *Inschrijvingsnummer*
37086-02
- Nummer en dagtekening (dag en uur) van het depot*
- 82242-02 22.12.2006 , 08.00
- Datum inschrijving*
- 12.01.2007 ,
- 02 *Vervaldatum*
22.12.2011
- 03 *Naam van de deposant*
VEERKAMP Ingrid Ans
- 04 *Adres (straat en nummer) van de deposant*
Kabbelkant 12
- 05 *Postcode, plaats en land van de deposant*
2993 DC Barendrecht, Nederland
- 08 *Afbeelding van de tekening of het model*
ZIE AFBEELDING(EN)
- 11 *Vermelding van het voortbrengsel gevolgd door de aanduiding van de klasse(n) en onderklasse(n)*
Drukwerk (kl 19-08).
- 14 *Vermelding van de naam van de werkelijke ontwerper van de tekening*
VEERKAMP Ingrid Ans

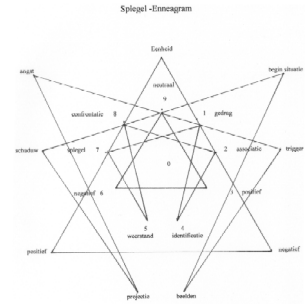

- 01 *Inschrijvingsnummer*
37086-03
- Nummer en dagtekening (dag en uur) van het depot*
- 82242-03 22.12.2006 , 08.00
- Datum inschrijving*
- 12.01.2007 ,
- 02 *Vervaldatum*
22.12.2011
- 03 *Naam van de deposant*
VEERKAMP Ingrid Ans
- 04 *Adres (straat en nummer) van de deposant*
Kabbelkant 12
- 05 *Postcode, plaats en land van de deposant*
2993 DC Barendrecht, Nederland
- 08 *Afbeelding van de tekening of het model*
ZIE AFBEELDING(EN)
- 11 *Vermelding van het voortbrengsel gevolgd door de aanduiding van de klasse(n) en onderklasse(n)*
Drukwerk (kl 19-08).
- 14 *Vermelding van de naam van de werkelijke ontwerper van de tekening*
VEERKAMP Ingrid Ans

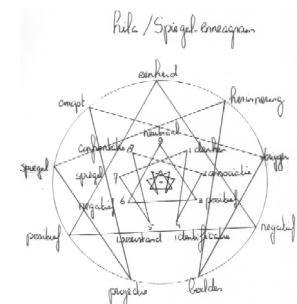

- 01 *Inschrijvingsnummer*
37087-00
- Nummer en dagtekening (dag en uur) van het depot*
- 82246-00 28.12.2006 , 08.00
- Datum inschrijving*
- 18.01.2007 ,
- 02 *Vervaldatum*
28.12.2011
- 03 *Naam van de deposant*
EBEMA N.V.
- 04 *Adres (straat en nummer) van de deposant*
Dijkstraat 3

- 05 *Postcode, plaats en land van de deposant*
3690 Zutendaal,
België
- 08 *Afbeelding van de tekening of het model*
ZIE AFBEELDING(EN)
- 11 *Vermelding van het voortbrengsel gevolgd door de aanduiding van de klasse(n) en onderklasse(n)*
Betonsteen (kl 25-01, 02).
- 12 *Beschrijving van de kenmerkende eigenschappen van het nieuwe uiterlijk van het voortbrengsel; in voorkomend geval, vermelding van de onderdelen van de tekening of het model waarop de kleuren betrekking hebben*
Een betonnen steen, die bovenop voorzien is van ronde noppen en onderaan van ronde uitsparingen.

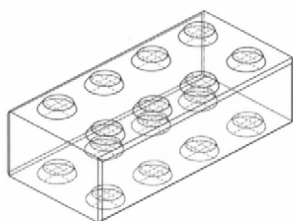

perspectief aanzicht

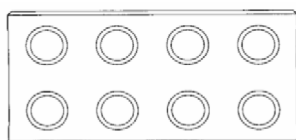

bovenaanzicht

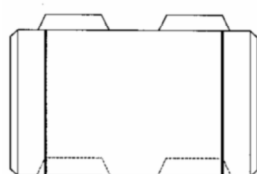

zijaanzicht



vooraanzicht



#@mmp 2133





Rubriek III Rubrique III

Beneluxdepots ingeschreven overeenkomstig artikel 3.11 van het Benelux-verdrag inzake de intellectuele eigendom waarvan door de deposant opschorting van de publicatie van de inschrijving werd gevraagd.

- 01 Volnummer van de inschrijving alsmede nummer en dagtekening (dag, uur en minuut) van het depot, datum van inschrijving;
- 02 Datum waarop de geldigheidsduur van de inschrijving verstrijkt;
- 03 Naam van de deposant;
- 04 Adres (straat);
- 05 Plaats en land;
- 06 In voorkomend geval, naam en adres van de gemachtigde of, in voorkomend geval, vermelding van het correspondentie-adres van de deposant;
- 08 Afbeelding(en) van de tekening of het model;
- 09 In voorkomend geval, vermelding van de kleur(en);
- 10 in voorkomend geval, nadere omschrijving van de onder code 09 genoemde kleur(en);
- 11 Vermelding van het voortbrengsel alsmede klasse(n) en onderklasse(n) aanduiding;
- 12 In voorkomend geval, vermelding van de kenmerkende eigenschappen van de tekening of het model;
- 13 In voorkomend geval, vermelding van het recht van voorrang als bedoeld in artikel 4 van het Verdrag van Parijs tot bescherming van de Industriële Eigendom;
- 14 In voorkomend geval, vermelding van de naam van de werkelijke ontwerper van de tekening of het model;
- 15 Vermelding van de termijn waarvoor opschorting van de publicatie werd gevraagd.

Dépôts Benelux enregistrés conformément aux dispositions de l'article 3.11 de la Convention Benelux en matière de propriété intellectuelle pour lesquels le déposant avait demandé l'ajournement de la publication.

- 01 Numéro d'ordre de l'enregistrement ainsi que le numéro et la date (jour, heure et minute) du dépôt, la date d'enregistrement;
- 02 Date d'échéance de la durée de protection de l'enregistrement;
- 03 Nom du déposant;
- 04 Adresse (rue);
- 05 Localité et pays;
- 06 Le cas échéant, le nom et l'adresse du mandataire ou, le cas échéant, l'indication de l'adresse postale du déposant;
- 08 Reproduction(s) du dessin ou du modèle;
- 09 Le cas échéant, l'indication de la (des) couleur(s);
- 10 Le cas échéant, la description de la (des) couleur(s) mentionnée(s) au code 09;
- 11 Indication du produit ainsi que l'indication de la (des) classe(s) et de la (des) sous-classe(s);
- 12 Le cas échéant, l'indication des éléments caractéristiques du dessin ou du modèle;
- 13 Le cas échéant, l'indication du droit de priorité tel que visé à l'article 4 de la Convention de Paris pour la protection de la Propriété Industrielle;
- 14 Le cas échéant, l'indication du nom du véritable créateur du dessin ou du modèle;
- 15 Indication de la période d'ajournement de la publication.



- 01 *Numéro d'enregistrement*
36846-00
Numéro, date et heure du dépôt
06735-00 14.03.2006 , 10.00
Date de l'enregistrement
28.06.2006 ,
- 02 *Date d'échéance*
14.03.2011
- 03 *Nom du déposant*
MANN David
- 04 *Adresse (rue et numéro) du déposant*
Rue St. Adalbert no 12
- 05 *Code postal, localité et pays du déposant*
4000 Liège,
Belgique
- 08 *Reproduction du dessin ou modèle*
VOIR REPRODUCTION(S)
- 11 *Indication du produit suivi de la (des)
classe(s) et de la (des) sous-classe(s)*
Sculpture (cl 11-02).
- 14 *Indication du nom du véritable créateur du
dessin ou modèle*
MANN David
- 15 *Indication de l'ultime date pour l'ajourne-
ment de la publication*
14.03.2007



#@mmpp 29

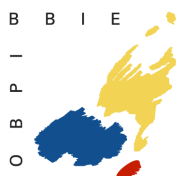

Rubriek VII Rubrique VII

Vernieuwingen van de overeenkomstig artikel 3.11 van het Benelux-verdrag inzake de intellectuele eigendom ingeschreven Beneluxdepots (artikel 3.14 van het Benelux-verdrag inzake de intellectuele eigendom).

- 01 Volgnummer van de inschrijving alsmede nummer en dagtekening (dag, uur en minuut) van het depot, datum van inschrijving;
- 02 Datum waarop de geldigheidsduur van de inschrijving verstrijkt;
- 03 Naam van de deposant;
- 04 Adres (straat);
- 05 Plaats en land;
- 06 In voorkomend geval, naam en adres van de gemachtigde of, in voorkomend geval, vermelding van het correspondentie-adres van de deposant;
- 08 Afbeelding(en) van de tekening of het model;
- 09 In voorkomend geval, vermelding van de kleur(en);
- 10 in voorkomend geval, nadere omschrijving van de onder code 09 genoemde kleur(en);
- 11 Vermelding van het voortbrengsel alsmede klasse(n) en onderklassen) aanduiding;
- 12 In voorkomend geval, vermelding van de kenmerkende eigenschappen van de tekening of het model;
- 13 In voorkomend geval, vermelding van het recht van voorrang als bedoeld in artikel 4 van het Verdrag van Parijs tot bescherming van de Industriële Eigendom;
- 14 In voorkomend geval, vermelding van de naam van de werkelijke ontwerper van de tekening of het model;
- 18 Datum van verzoek tot vernieuwing.

Renouvellements de dépôts Benelux enregistrés conformément à l'article 3.11 de la Convention Benelux en matière de propriété intellectuelle (article 3.14 de la Convention Benelux en matière de propriété intellectuelle).

- 01 Numéro d'ordre de l'enregistrement ainsi que le numéro et la date (jour, heure et minute) du dépôt, la date d'enregistrement;
- 02 Date d'échéance de la durée de protection de l'enregistrement;
- 03 Nom du déposant;
- 04 Adresse (rue);
- 05 Localité et pays;
- 06 Le cas échéant, le nom et l'adresse du mandataire ou, le cas échéant, l'indication de l'adresse postale du déposant;
- 08 Reproduction(s) du dessin ou du modèle;
- 09 Le cas échéant, l'indication de la (des) couleur(s);
- 10 Le cas échéant, la description de la (des) couleur(s) mentionnée(s) au code 09;
- 11 Indication du produit ainsi que l'indication de la (des) classe(s) et de la (des) sous-classe(s);
- 12 Le cas échéant, l'indication des éléments caractéristiques du dessin ou du modèle;
- 13 Le cas échéant, l'indication du droit de priorité tel que visé à l'article 4 de la Convention de Paris pour la protection de la Propriété Industrielle;
- 14 Le cas échéant, l'indication du nom du véritable créateur du dessin ou du modèle;
- 18 Date de la requête de renouvellement.



01 *Inschrijvingsnummer*

15544-00

Nummer en dagtekening (dag en uur) van het depot

61572-00 07.11.1986 , 24.00

02 *Vervaldatum*

07.11.2011

03 *Naam van de deposant*

Akzo Nobel Chemicals B.V.

04 *Adres (straat en nummer) van de deposant*

Boortorenweg 20

05 *Postcode, plaats en land van de deposant*

7554 RS Hengelo (O),
Nederland

06 *Naam en adres van de gemachtigde of vermelding van het correspondentie-adres van de deposant*

Nederlandsch Octrooibureau

J.W. Frisolaan 13

2517 JS 's-Gravenhage

Nederland.

08 *Afbeelding van de tekening of het model*

ZIE AFBEELDING(EN)

11 *Vermelding van het voortbrengsel gevolgd door de aanduiding van de klasse(n) en onderklasse(n)*

Zoutblok (kl 1-06).

18 *Dagtekening van de aanvraag van de vernieuwing*

31.10.2006

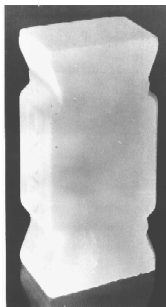

01 *Inschrijvingsnummer*

15801-01

Nummer en dagtekening (dag en uur) van het depot

61804-01 02.02.1987 , 11.00

02 *Vervaldatum*

02.02.2012

03 *Naam van de deposant*

YKK CORPORATION

04 *Adres (straat en nummer) van de deposant*

No. 1, Kanda Izumi-cho, Chiyoda-ku

05 *Postcode, plaats en land van de deposant*

Tokyo,

Japan

06 *Naam en adres van de gemachtigde of vermelding van het correspondentie-adres van de deposant*

OFFICE PARETTE (FRED MAES)

Avenue Gabrielle Petit 2

B-7940 Brugelette

België.

08 *Afbeelding van de tekening of het model*

ZIE AFBEELDING(EN)

11 *Vermelding van het voortbrengsel gevolgd door de aanduiding van de klasse(n) en onderklasse(n)*

Treklip van een ritsluiting (kl 2-07).

14 *Vermelding van de naam van de werkelijke ontwerper van de tekening*

Sadaho Asahi

18 *Dagtekening van de aanvraag van de vernieuwing*

23.01.2007

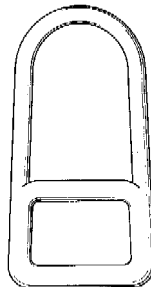
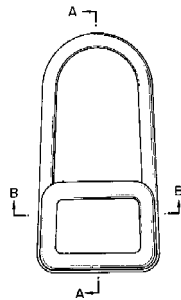

01 *Inschrijvingsnummer*

15801-02

Nummer en dagtekening (dag en uur) van het depot

61804-02 02.02.1987 , 11.00

02 *Vervaldatum*

02.02.2012

03 *Naam van de deposant*

YKK CORPORATION

04 *Adres (straat en nummer) van de deposant*

No. 1, Kanda Izumi-cho, Chiyoda-ku

05 *Postcode, plaats en land van de deposant*

Tokyo,

Japan

06 *Naam en adres van de gemachtigde of vermelding van het correspondentie-adres van de deposant*

OFFICE PARETTE (FRED MAES)

Avenue Gabrielle Petit 2

B-7940 Brugelette

België.

08 *Afbeelding van de tekening of het model*

ZIE AFBEELDING(EN)

11 *Vermelding van het voortbrengsel gevolgd door de aanduiding van de klasse(n) en onderklasse(n)*

Treklip van een ritsluiting (kl 2-07).

14 *Vermelding van de naam van de werkelijke ontwerper van de tekening*

Sadaho Asahi

18 *Dagtekening van de aanvraag van de vernieuwing*

23.01.2007

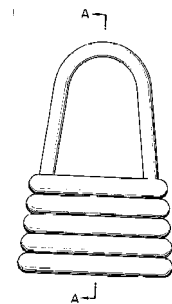



01 Numéro d'enregistrement

15951-00

Numéro, date et heure du dépôt

04069-00 26.03.1987, 14.30

02 Date d'échéance

26.03.2012

03 Nom du déposant

SMITH KLINE & FRENCH
LABORATORIES LIMITED

04 Adresse (rue et numéro) du déposant

Mundells

05 Code postal, localité et pays du déposant

Welwyn Garden City - Hertfordshire
AL7 1EY,
Grande-Bretagne

06 Nom et adresse du mandataire ou indication de l'adresse postale du déposant

Bureau Gevers S.A.
Holidaystraat 5
B-1831 Diegem
Belgique.08 Reproduction du dessin ou modèle
VOIR REPRODUCTION(S)

11 Indication du produit suivi de la (des) classe(s) et de la (des) sous-classe(s)

Comprimé pharmaceutique (cl 28-01).

13 Droit de priorité visé à l'article 4 de la Convention de Paris pour la protection de la Propriété Industrielle

Grande-Bretagne, le 26 09 1986, no.
1037014, SMITH KLINE & FRENCH
LABORATORIES LIMITED.

14 Indication du nom du véritable créateur du dessin ou modèle

Geoffrey David TOVEY

18 Date de réception de la requête du renouvellement

30.01.2007

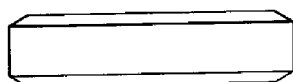
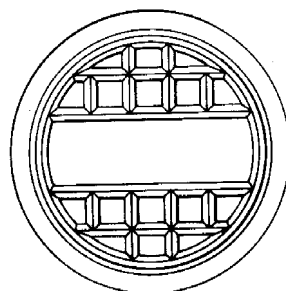
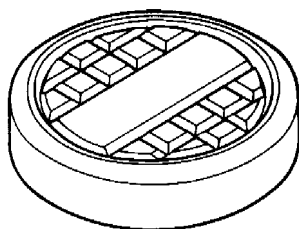

01 Numéro d'enregistrement

16049-02

Numéro, date et heure du dépôt

04036-02 13.02.1987, 16.00

02 Date d'échéance

13.02.2012

03 Nom du déposant

American Home Products Corporation,
société
du Delaware

04 Adresse (rue et numéro) du déposant

685 Third Avenue

05 Code postal, localité et pays du déposant

New York - New York 10017,
Etats-Unis d'Amérique

06 Nom et adresse du mandataire ou indication de l'adresse postale du déposant

Bureau Gevers S.A.
Holidaystraat 5
B-1831 Diegem
Belgique.08 Reproduction du dessin ou modèle
VOIR REPRODUCTION(S)

11 Indication du produit suivi de la (des) classe(s) et de la (des) sous-classe(s)

Rouleau applicateur (cl 28-03).

13 Droit de priorité visé à l'article 4 de la Convention de Paris pour la protection de la Propriété Industrielle

Etats-Unis d'Amérique, le 29 08 1986,
no. 902,332, Edward Henry Schmitt.

14 Indication du nom du véritable créateur du dessin ou modèle

Edward Henry Schmitt

18 Date de réception de la requête du renouvellement

29.01.2007

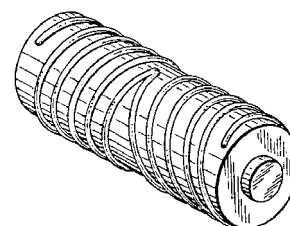
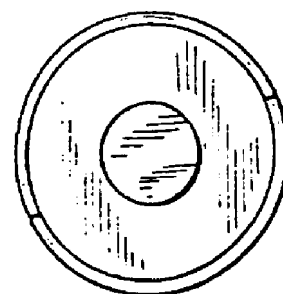
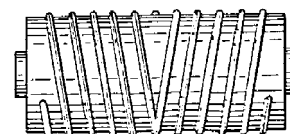

01 Inschrijvingsnummer

16233-01

Nummer en dagtekening (dag en uur) van het depot

62202-01 05.06.1987, 15.30

02 Vervaldatum

05.06.2012

03 Naam van de deposant

BOS Bernardus Hendrikus Adrianus

04 Adres (straat en nummer) van de deposant

Nieuw Loosdrechtsedijk 306

05 Postcode, plaats en land van de deposant

1231 LJ Loosdrecht,
Nederland08 Afbeelding van de tekening of het model
ZIE AFBEELDING(EN)

11 Vermelding van het voortbrengsel gevolgd door de aanduiding van de klasse(n) en onderklasse(n)

Verdeelkast (kl 13-03).

18 Dagtekening van de aanvraag van de vernieuwing

05.12.2006

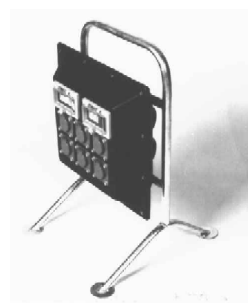

01 *Inschrijvingsnummer***16233-02***Nummer en dagtekening (dag en uur) van het depot*

62202-02 05.06.1987 , 15.30

02 *Vervaldatum*

05.06.2012

03 *Naam van de deposant*

BOS Bernardus Hendrikus Adrianus

04 *Adres (straat en nummer) van de deposant*

Nieuw Loosdrechtsedijk 306

05 *Postcode, plaats en land van de deposant*1231 LJ Loosdrecht,
Nederland08 *Afbeelding van de tekening of het model*

ZIE AFBELDING(EN)

11 *Vermelding van het voortbrengsel gevolgd door de aanduiding van de klasse(n) en onderklasse(n)*

Verdeelkast (kl 13-03).

18 *Dagtekening van de aanvraag van de vernieuwing*

05.12.2006

01 *Inschrijvingsnummer***16233-03***Nummer en dagtekening (dag en uur) van het depot*

62202-03 05.06.1987 , 15.30

02 *Vervaldatum*

05.06.2012

03 *Naam van de deposant*

BOS Bernardus Hendrikus Adrianus

04 *Adres (straat en nummer) van de deposant*

Nieuw Loosdrechtsedijk 306

05 *Postcode, plaats en land van de deposant*1231 LJ Loosdrecht,
Nederland08 *Afbeelding van de tekening of het model*

ZIE AFBELDING(EN)

11 *Vermelding van het voortbrengsel gevolgd door de aanduiding van de klasse(n) en onderklasse(n)*

Verdeelkast (kl 13-03).

18 *Dagtekening van de aanvraag van de vernieuwing*

05.12.2006

01 *Inschrijvingsnummer***16233-04***Nummer en dagtekening (dag en uur) van het depot*

62202-04 05.06.1987 , 15.30

02 *Vervaldatum*

05.06.2012

03 *Naam van de deposant*

BOS Bernardus Hendrikus Adrianus

04 *Adres (straat en nummer) van de deposant*

Nieuw Loosdrechtsedijk 306

05 *Postcode, plaats en land van de deposant*1231 LJ Loosdrecht,
Nederland08 *Afbeelding van de tekening of het model*

ZIE AFBELDING(EN)

11 *Vermelding van het voortbrengsel gevolgd door de aanduiding van de klasse(n) en onderklasse(n)*

Verdeelkast (kl 13-03).

18 *Dagtekening van de aanvraag van de vernieuwing*

05.12.2006

01 *Inschrijvingsnummer***16283-00***Nummer en dagtekening (dag en uur) van het depot*

62356-00 24.07.1987 , 10.00

02 *Vervaldatum*

24.07.2012

03 *Naam van de deposant*

Hortilux Schröder B.V.

04 *Adres (straat en nummer) van de deposant*

Groote Noort 11

05 *Postcode, plaats en land van de deposant*2681 DJ Monster,
Nederland06 *Naam en adres van de gemachtigde of vermelding van het correspondentie-adres van de deposant*Octrooibureau Arnold & Siedsma
Sweelinckplein 1
2517 GK 's-Gravenhage
Nederland.08 *Afbeelding van de tekening of het model*

ZIE AFBELDING(EN)

11 *Vermelding van het voortbrengsel gevolgd door de aanduiding van de klasse(n) en onderklasse(n)*

Reflektor voor lampen (kl 26-05).

15 *Vermelding van de uiterlijke opschortingsdatum van de publicatie*

24.07.1988

18 *Dagtekening van de aanvraag van de vernieuwing*

25.01.2007

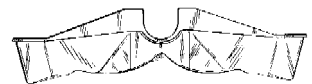
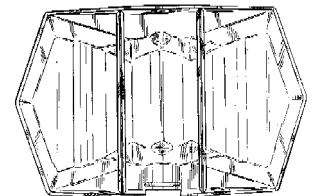
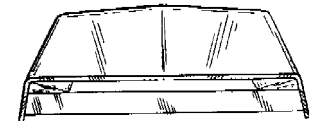
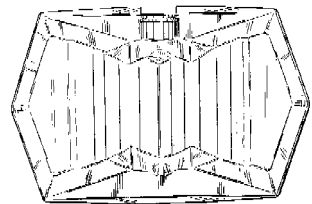
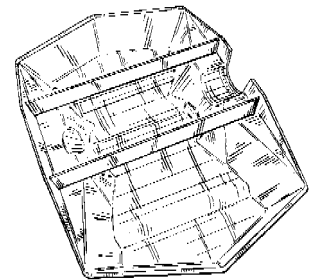
01 *Numéro d'enregistrement***21767-02***Numéro, date et heure du dépôt*

05109-02 28.10.1991 , 15.25

- 02 *Date d'échéance*
28.10.2011
- 03 *Nom du déposant*
GLAXO GROUP LIMITED
- 04 *Adresse (rue et numéro) du déposant*
Glaxo House, Berkeley Avenue
- 05 *Code postal, localité et pays du déposant*
Greenford - Middlesex UB6 0NN,
Grande-Bretagne
- 06 *Nom et adresse du mandataire ou indication
de l'adresse postale du déposant*
Bureau Gevers S.A.
Holidaystraat 5
B-1831 Diegem
Belgique.
- 08 *Reproduction du dessin ou modèle*
VOIR REPRODUCTION(S)
- 11 *Indication du produit suivi de la (des)
classe(s) et de la (des) sous-classe(s)*
Boîte à comprimés (cl 3-01; 9-03).
- 13 *Droit de priorité visé à l'article 4 de la Con-
vention de Paris pour la protection de la Pro-
priété Industrielle*
Grande-Bretagne, le 30 04 1991, no.
2014464, GLAXOGROUPLIMITED.
- 14 *Indication du nom du véritable créateur du
dessin ou modèle*
GREGOR JOHN McLENNAN
ANDERSON
- 18 *Date de réception de la requête du renouvel-
lement*
26.10.2006

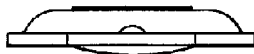
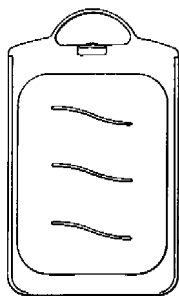
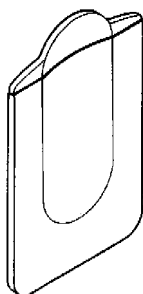

- 01 *Numéro d'enregistrement*
21913-03
Numéro, date et heure du dépôt
67116-03 18.11.1991, 15.45
- 02 *Date d'échéance*
18.11.2011
- 03 *Nom du déposant*
MUL-T-LOCK LTD.
- 04 *Adresse (rue et numéro) du déposant*
Southern Industrial Zone
- 05 *Code postal, localité et pays du déposant*
70653 Yavne,
Israël
- 06 *Nom et adresse du mandataire ou indication
de l'adresse postale du déposant*
OFFICE PARETTE (FRED MAES)
Avenue Gabrielle Petit 2
B-7940 Brugelette
Belgique.
- 08 *Reproduction du dessin ou modèle*
VOIR REPRODUCTION(S)
- 11 *Indication du produit suivi de la (des)
classe(s) et de la (des) sous-classe(s)*
Clef brute (cl 8-07).
- 13 *Droit de priorité visé à l'article 4 de la Con-
vention de Paris pour la protection de la Pro-
priété Industrielle*
Israel, le 02 06 1991, no. 17917, MUL-
T-LOCK Ltd.
- 14 *Indication du nom du véritable créateur du
dessin ou modèle*
Noach Eizen
- 18 *Date de réception de la requête du renouvel-
lement*
11.09.2006

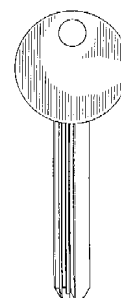
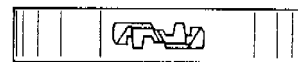
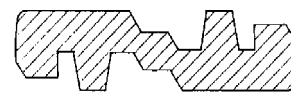
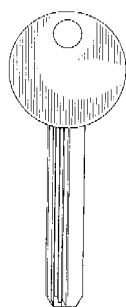

- 01 *Numéro d'enregistrement*
21992-00
Numéro, date et heure du dépôt
67118-00 20.11.1991, 15.40
- 02 *Date d'échéance*
20.11.2011
- 03 *Nom du déposant*
HELENE CURTIS, INC.,
Illinois corporation
- 04 *Adresse (rue et numéro) du déposant*
501 Silverside Road
- 05 *Code postal, localité et pays du déposant*
Wilmington, DE 19809,
Etats-Unis d'Amérique
- 06 *Nom et adresse du mandataire ou indication
de l'adresse postale du déposant*
Nederlandsch Octrooibureau
J.W. Frisolaan 13
2517 JS La Haye
Pays-Bas.
- 08 *Reproduction du dessin ou modèle*
VOIR REPRODUCTION(S)
- 11 *Indication du produit suivi de la (des)
classe(s) et de la (des) sous-classe(s)*
Bouteille (cl 9-01).
- 13 *Droit de priorité visé à l'article 4 de la Con-
vention de Paris pour la protection de la Pro-
priété Industrielle*
Etats-Unis d'Amérique, le 08 10 1991,
no. 07/773,041, Melissa Behm; Kim-
berly Nikolaev; Tamara Edelson.

- 14 *Indication du nom du véritable créateur du dessin ou modèle*
Melissa Behm; Kimberly Nikolaev;
Tamara Edelson
- 18 *Date de réception de la requête du renouvellement*
03.11.2006

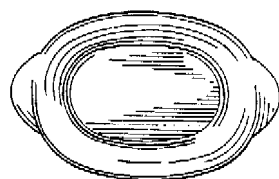
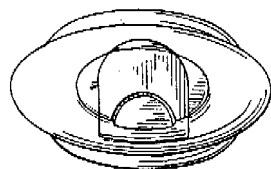
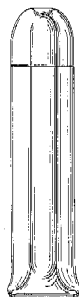
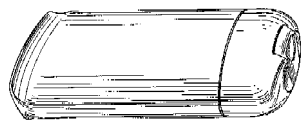

- 01 *Inschrijvingsnummer*
22005-01

Nummer en dagtekening (dag en uur) van het depot

67148-01 28.11.1991, 24.00

- 02 *Vervaldatum*
28.11.2011
- 03 *Naam van de deposant*
BTG International Ltd.
- 04 *Adres (straat en nummer) van de deposant*
10 Fleet Place, Limeburger Lane
- 05 *Postcode, plaats en land van de deposant*
London EC4M 7SB,
Groot-Brittannië
- 06 *Naam en adres van de gemachtigde of vermelding van het correspondentie-adres van de deposant*
OFFICE PARETTE (FRED MAES)
Avenue Gabrielle Petit 2
B-7940 Brugelette
België.
- 08 *Afbeelding van de tekening of het model*
ZIE AFBEELDING(EN)
- 11 *Vermelding van het voortbrengsel gevolgd door de aanduiding van de klasse(n) en onderklasse(n)*
Zetpil (kl 28-01)
- 13 *Recht van voorrang als bedoeld in artikel 4 van het verdrag van Parijs tot bescherming van de Industriële Eigendom*
Groot-Brittannië, dd. 31 05 1991, nr. 2015060, Controlled Therapeutics (Scotland) Ltd.
- 18 *Dagtekening van de aanvraag van de vernieuwing*
15.11.2006

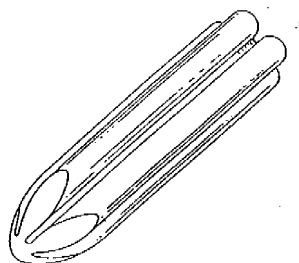
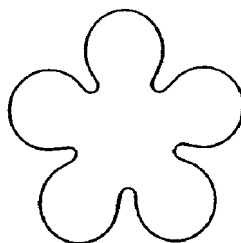

- 01 *Inschrijvingsnummer*
22005-02

Nummer en dagtekening (dag en uur) van het depot

67148-02 28.11.1991, 24.00

02 *Vervaldatum*

28.11.2011

- 03 *Naam van de deposant*
BTG International Ltd.
- 04 *Adres (straat en nummer) van de deposant*
10 Fleet Place, Limeburger Lane
- 05 *Postcode, plaats en land van de deposant*
London EC4M 7SB,
Groot-Brittannië
- 06 *Naam en adres van de gemachtigde of vermelding van het correspondentie-adres van de deposant*
OFFICE PARETTE (FRED MAES)
Avenue Gabrielle Petit 2
B-7940 Brugelette
België.
- 08 *Afbeelding van de tekening of het model*
ZIE AFBEELDING(EN)
- 11 *Vermelding van het voortbrengsel gevolgd door de aanduiding van de klasse(n) en onderklasse(n)*
Zetpil (kl 28-01)
- 13 *Recht van voorrang als bedoeld in artikel 4 van het verdrag van Parijs tot bescherming van de Industriële Eigendom*
Groot-Brittannië, dd. 11 10 1991, nr. 2018220, Controlled Therapeutics (Scotland) Ltd.
- 18 *Dagtekening van de aanvraag van de vernieuwing*
15.11.2006

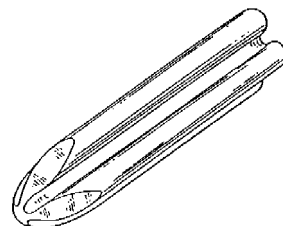
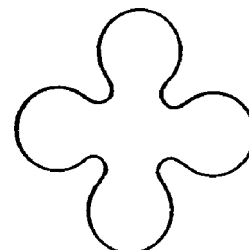

- 01 *Numéro d'enregistrement*
22066-00

Numéro, date et heure du dépôt
67109-00 14.11.1991, 24.00

- 02 *Date d'échéance*
14.11.2011
- 03 *Nom du déposant*
JOMY S.A.
- 04 *Adresse (rue et numéro) du déposant*
Rue de Bourgogne 20

- 05 *Code postal, localit  et pays du d posant*
B-4452 Juprelle (Wihogne),
Belgique
- 06 *Nom et adresse du mandataire ou indication
de l'adresse postale du d posant*
Office Hanssens S.p.r.l.
40, square Marie-Louise, Bo te 19
B-1000 Bruxelles
Belgique.
- 08 *Reproduction du dessin ou mod le*
VOIR REPRODUCTION(S)
- 11 *Indication du produit suivi de la (des)
classe(s) et de la (des) sous-classe(s)*
Profil  (cl 25-01).
- 18 *Date de r ception de la requ te du renouvel-
lement*
06.11.2006

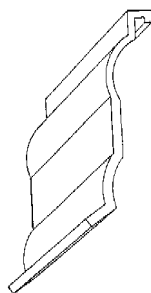

- 01 *Num ro d'enregistrement*
22106-01
Num ro, date et heure du d p t
67271-01 16.01.1992 , 10.00
- 02 *Date d' ch ance*
16.01.2012
- 03 *Nom du d posant*
Wyeth,
Delaware corporation
- 04 *Adresse (rue et num ro) du d posant*
Five Giralda Farms
- 05 *Code postal, localit  et pays du d posant*
Madison, NJ 07940-0874,
Etats-Unis d'Am rique
- 06 *Nom et adresse du mandataire ou indication
de l'adresse postale du d posant*
Bureau Gevers S.A.
Holidaystraat 5
B-1831 Diegem
Belgique.
- 08 *Reproduction du dessin ou mod le*
VOIR REPRODUCTION(S)
- 11 *Indication du produit suivi de la (des)
classe(s) et de la (des) sous-classe(s)*
Distributeur de comprim s (cl 9-03).
- 13 *Droit de priorit  vis    l'article 4 de la Con-
vention de Paris pour la protection de la Pro-
pri t  Industrielle*
Etats-Unis d'Am rique, le 30 07 1991,
no. 07/738,931, PIERANTOZZI
James, Joseph, WALCHEK, JR.,
William.
- 14 *Indication du nom du v ritable cr ateur du
dessin ou mod le*
PIERANTOZZI, James, Joseph,
WALCHEK, JR., William
- 18 *Date de r ception de la requ te du renouvel-
lement*
11.01.2007

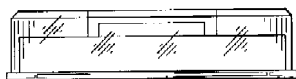
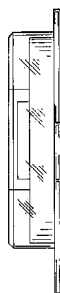
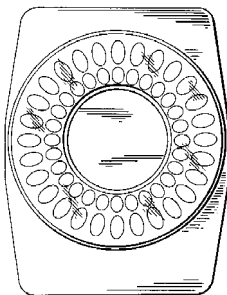

- 01 *Num ro d'enregistrement*
22106-02
Num ro, date et heure du d p t
67271-02 16.01.1992 , 10.00
- 02 *Date d' ch ance*
16.01.2012
- 03 *Nom du d posant*
Wyeth,
Delaware corporation
- 04 *Adresse (rue et num ro) du d posant*
Five Giralda Farms
- 05 *Code postal, localit  et pays du d posant*
Madison, NJ 07940-0874,
Etats-Unis d'Am rique
- 06 *Nom et adresse du mandataire ou indication
de l'adresse postale du d posant*
Bureau Gevers S.A.
Holidaystraat 5
B-1831 Diegem
Belgique.
- 08 *Reproduction du dessin ou mod le*
VOIR REPRODUCTION(S)
- 11 *Indication du produit suivi de la (des)
classe(s) et de la (des) sous-classe(s)*
Distributeur de comprim s (cl 9-03).
- 13 *Droit de priorit  vis    l'article 4 de la Con-
vention de Paris pour la protection de la Pro-
pri t  Industrielle*
Etats-Unis d'Am rique, le 30 07 1991,
no. 07/738,931, PIERANTOZZI
James, Joseph, WALCHEK, JR.,
William.
- 14 *Indication du nom du v ritable cr ateur du
dessin ou mod le*
PIERANTOZZI, James, Joseph,
WALCHEK, JR., William
- 18 *Date de r ception de la requ te du renouvel-
lement*
11.01.2007

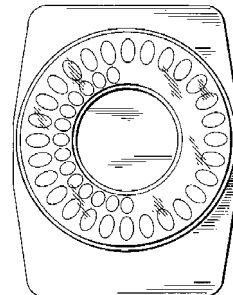

- 01 *Num ro d'enregistrement*
22134-02
Num ro, date et heure du d p t
05137-02 20.12.1991 , 15.20
- 02 *Date d' ch ance*
20.12.2011
- 03 *Nom du d posant*
THE GILLETTE COMPANY,
Delaware corporation
- 04 *Adresse (rue et num ro) du d posant*
Prudential Tower Building
- 05 *Code postal, localit  et pays du d posant*
Boston - Etat de Massachusetts,
Etats-Unis d'Am rique
- 06 *Nom et adresse du mandataire ou indication
de l'adresse postale du d posant*
Bureau Gevers S.A.
Holidaystraat 5
B-1831 Diegem
Belgique.
- 08 *Reproduction du dessin ou mod le*
VOIR REPRODUCTION(S)
- 11 *Indication du produit suivi de la (des)
classe(s) et de la (des) sous-classe(s)*
Conditionnement (cl 9-01, 03, 05).
- 13 *Droit de priorit  vis    l'article 4 de la Con-
vention de Paris pour la protection de la Pro-
pri t  Industrielle*
E.U.A., le 26 06 1991, no. 07/724.315,
Kenneth W. HIRST.
- 18 *Date de r ception de la requ te du renouvel-
lement*
31.10.2006

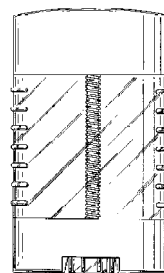

FIG.5



FIG. 6



FIG. 7

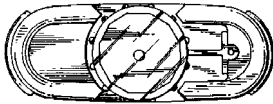

FIG. 8

- 01 *Inschrijvingsnummer*
22201-01
Nummer en dagtekening (dag en uur) van het depot
67371-01 18.02.1992, 10.00
- 02 *Vervaldatum*
18.02.2012
- 03 *Naam van de deposant*
Terumo Kabushiki Kaisha
- 04 *Adres (straat en nummer) van de deposant*
44-1, Hatagaya 2-chome, Shibuya-ku
- 05 *Postcode, plaats en land van de deposant*
Tokyo,
Japan
- 06 *Naam en adres van de gemachtigde of vermelding van het correspondentie-adres van de deposant*
Octrooibureau Vriesendorp & Gaade B.V.
Dr. Kuiperstraat 6
2514 BB 's-Gravenhage
Nederland.
- 08 *Afbeelding van de tekening of het model*
ZIE AFBEELDING(EN)
- 11 *Vermelding van het voortbrengsel gevolgd door de aanduiding van de klasse(n) en onderklasse(n)*
Bloedscheidingsapparaat (kl 24-01, 02).
- 13 *Recht van voorrang als bedoeld in artikel 4 van het verdrag van Parijs tot bescherming van de Industriële Eigendom*
Japan, dd. 23 08 1991, nr. 3-25078, Terumo Kabushiki Kaisha.
- 14 *Vermelding van de naam van de werkelijke ontwerper van de tekening*
Masashi YOSHIKAWA, Nobukazu TANOKURA, Fumiaki INABA, Noriaki HIRANO

18 *Dagtekening van de aanvraag van de vernieuwing*
04.01.2007

FIG.1

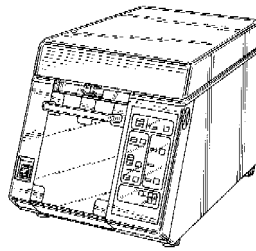

FIG.2

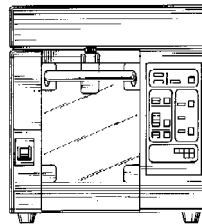

FIG.3

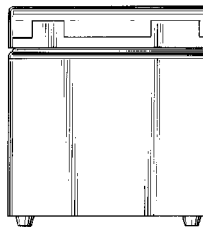

FIG.4

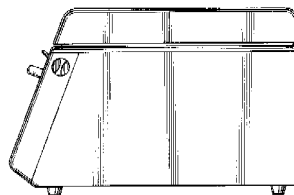

FIG.5

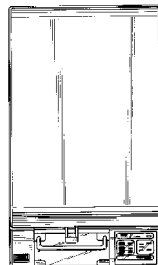

FIG.6

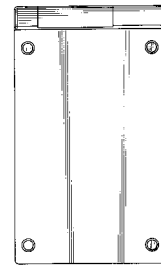
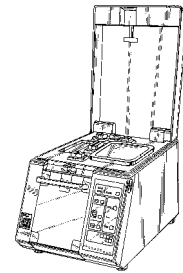
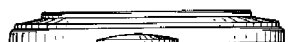
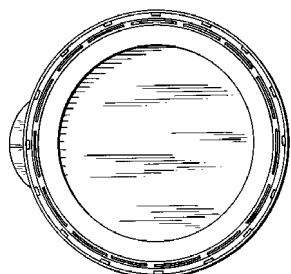
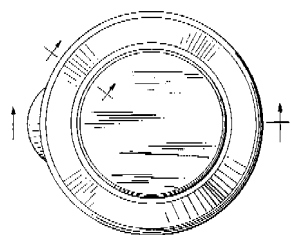

FIG.7



- 01 *Numéro d'enregistrement*
22234-01
Numéro, date et heure du dépôt
67374-01 13.02.1992, 14.00
- 02 *Date d'échéance*
13.02.2012
- 03 *Nom du déposant*
Dart Industries Inc., Delaware corporation
- 04 *Adresse (rue et numéro) du déposant*
1717 Deerfield Road
- 05 *Code postal, localité et pays du déposant*
Deerfield - Illinois 60015,
Etats-Unis d'Amérique
- 06 *Nom et adresse du mandataire ou indication de l'adresse postale du déposant*
Bureau Gevers S.A.
Holidaystraat 5
B-1831 Diegem
Belgique.
- 08 *Reproduction du dessin ou modèle*
VOIR REPRODUCTION(S)
- 11 *Indication du produit suivi de la (des) classe(s) et de la (des) sous-classe(s)*
Couvercle (cl 7-01, 02; 9-07).
- 13 *Droit de priorité visé à l'article 4 de la Convention de Paris pour la protection de la Propriété Industrielle*
E.U.A., le 04 09 1991, no. 755, 214, Eskil Hojland Olsen; Stig Lillelund; Robert H.C.M. Daenen.
- 14 *Indication du nom du véritable créateur du dessin ou modèle*
Eskil Hojland Olsen; Stig Lillelund; Robert H.C.M. Daenen
- 15 *Indication de l'ultime date pour l'ajournement de la publication*
04.09.1992
- 18 *Date de réception de la requête du renouvellement*
29.01.2007



01 Numéro d'enregistrement
22234-03

Numéro, date et heure du dépôt
67374-03 13.02.1992, 14.00

02 Date d'échéance
13.02.2012

03 Nom du déposant
Dart Industries Inc., Delaware
corporation

04 Adresse (rue et numéro) du déposant
1717 Deerfield Road

05 Code postal, localité et pays du déposant
Deerfield - Illinois 60015,
Etats-Unis d'Amérique

06 Nom et adresse du mandataire ou indication
de l'adresse postale du déposant
Bureau Gevers S.A.
Holidaystraat 5
B-1831 Diegem
Belgique.

08 Reproduction du dessin ou modèle
VOIR REPRODUCTION(S)

11 Indication du produit suivi de la (des)
classe(s) et de la (des) sous-classe(s)
Récipient (cl 7-01, 07; 9-03).

13 Droit de priorité visé à l'article 4 de la Con-
vention de Paris pour la protection de la Pro-
priété Industrielle
E.U.A., le 04 09 1991, no. 755, 215,
Jakob Heiberg; Stig Lillelund; Robert
H.C.M. Daenen.

14 Indication du nom du véritable créateur du
dessin ou modèle
Jakob Heiberg.; Stig Lillelund; Robert
H.C.M. Daenen

15 Indication de l'ultime date pour l'ajourne-
ment de la publication
04.09.1992

18 Date de réception de la requête du renouvel-
lement
29.01.2007

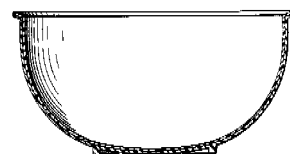
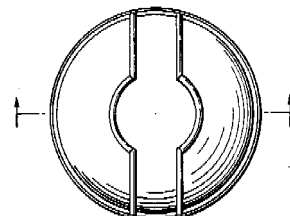
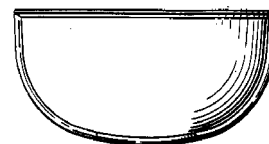
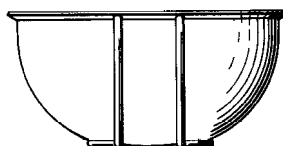
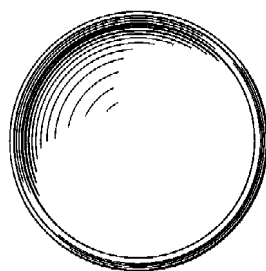
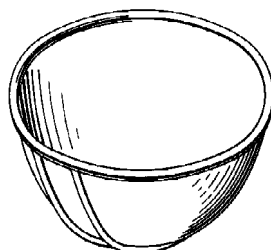

01 Inschrijvingsnummer
22271-01

Nummer en dagtekening (dag en uur) van het
depot

67243-01 06.01.1992, 24.00

02 Vervaldatum
06.01.2012

03 Naam van de deposant
Stafford-Miller Continental, NV-SA

04 Adres (straat en nummer) van de deposant
Nijverheidsstraat 9

05 Postcode, plaats en land van de deposant
2131 Oevel,
België

06 Naam en adres van de gemachtigde of ver-
melding van het correspondentie-adres van
de deposant

Bureau Gevers N.V.
Holidaystraat 5
B-1831 Diegem
België.

08 Afbeelding van de tekening of het model
ZIE AFBEELDING(EN)

11 Vermelding van het voortbrengsel gevolgd
door de aanduiding van de klasse(n) en
onderklasse(n)
Tandenborstel (kl 4-02).

13 Recht van voorrang als bedoeld in artikel 4
van het verdrag van Parijs tot bescherming
van de Industriële Eigendom
Groot-Brittannië, dd. 05 07 1991, nr.
2015842, Stafford-Miller Continental,
NV-SA.

14 Vermelding van de naam van de werkelijke
ontwerper van de tekening
Perry, George Brook

18 Dagtekening van de aanvraag van de ver-
nieuwing
04.01.2007

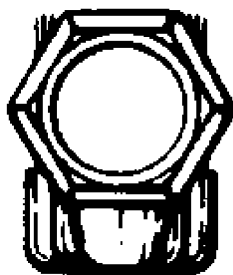
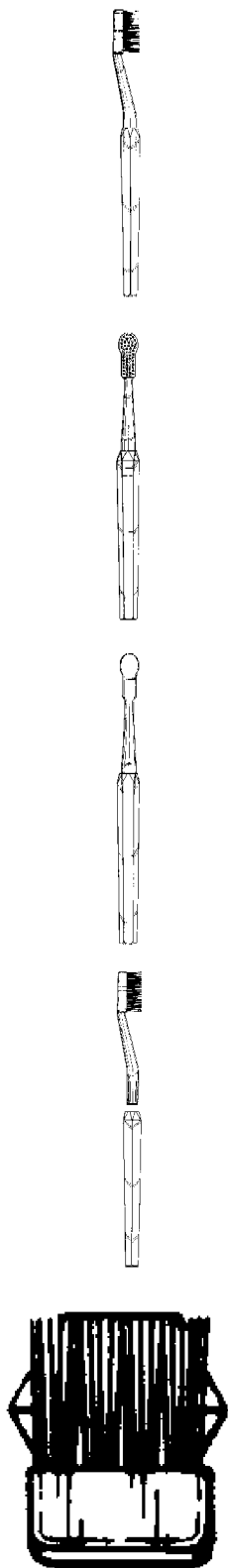

- 01 *Inschrijvingsnummer*
22271-02
Nummer en dagtekening (dag en uur) van het depot
67243-02 06.01.1992 , 24.00
- 02 *Vervaldatum*
06.01.2012
- 03 *Naam van de deposant*
Stafford-Miller Continental, NV-SA
- 04 *Adres (straat en nummer) van de deposant*
Nijverheidsstraat 9
- 05 *Postcode, plaats en land van de deposant*
2131 Oevel,
België
- 06 *Naam en adres van de gemachtigde of vermelding van het correspondentie-adres van de deposant*
Bureau Gevers N.V.
Holidaystraat 5
B-1831 Diegem
België.
- 08 *Afbeelding van de tekening of het model*
ZIE AFBEELDING(EN)
- 11 *Vermelding van het voortbrengsel gevolgd door de aanduiding van de klasse(n) en onderklasse(n)*
Tandenborstel (kl 4-02).
- 13 *Recht van voorrang als bedoeld in artikel 4 van het verdrag van Parijs tot bescherming van de Industriële Eigendom*
Groot-Brittannië, dd. 05 07 1991, nr. 2015843, Stafford-Miller Continental, NV-SA.
- 14 *Vermelding van de naam van de werkelijke ontwerper van de tekening*
Perry, George Brook
- 18 *Dagtekening van de aanvraag van de vernieuwing*
04.01.2007

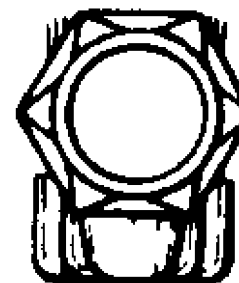
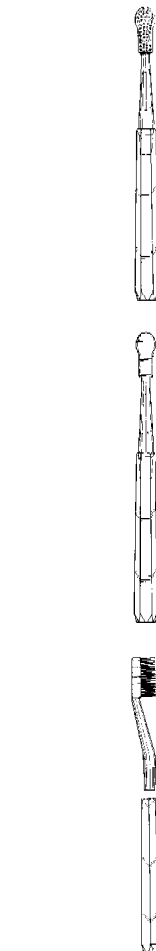

- 01 *Numéro d'enregistrement*
22345-00
Numéro, date et heure du dépôt
05186-00 27.03.1992 , 15.30

- 02 *Date d'échéance*
27.03.2012
- 03 *Nom du déposant*
SmithKline Beecham p.l.c.
- 04 *Adresse (rue et numéro) du déposant*
New Horizons Court
- 05 *Code postal, localité et pays du déposant*
Brentford - Middlesex TW8 9EP,
Grande-Bretagne
- 06 *Nom et adresse du mandataire ou indication
de l'adresse postale du déposant*
Bureau Gevers S.A.
Holidaystraat 5
B-1831 Diegem
Belgique.
- 08 *Reproduction du dessin ou modèle*
VOIR REPRODUCTION(S)
- 11 *Indication du produit suivi de la (des)
classe(s) et de la (des) sous-classe(s)*
Conteneur (cl 9-01, 03).
- 13 *Droit de priorité visé à l'article 4 de la Con-
vention de Paris pour la protection de la Pro-
priété Industrielle*
Grande-Bretagne, le 30 09 1991, no.
2017816, SmithKline Beecham p.l.c.
- 18 *Date de réception de la requête du renouvel-
lement*
30.01.2007

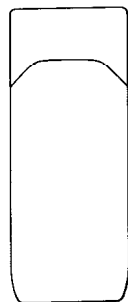
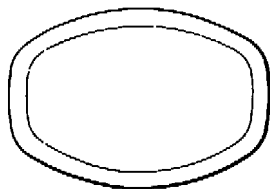
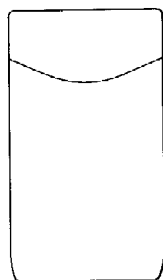
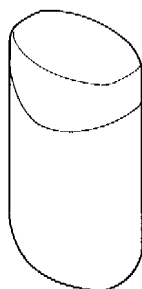

- 01 *Numéro d'enregistrement*
22362-00
- Numéro, date et heure du dépôt*
67319-00 04.02.1992 , 15.50
- 02 *Date d'échéance*
04.02.2012
- 03 *Nom du déposant*
DONGHIA FURNITURE/TEXTILES
LTD,
New York corporation
- 04 *Adresse (rue et numéro) du déposant*
485 Broadway
- 05 *Code postal, localité et pays du déposant*
New York - New York 10013-2607,
Etats-Unis d'Amérique
- 06 *Nom et adresse du mandataire ou indication
de l'adresse postale du déposant*
OFFICE PARETTE (FRED MAES)
Avenue Gabrielle Petit 2
B-7940 Brugelette
Belgique.
- 08 *Reproduction du dessin ou modèle*
VOIR REPRODUCTION(S)
- 11 *Indication du produit suivi de la (des)
classe(s) et de la (des) sous-classe(s)*
Chaise (cl 6-01).
- 14 *Indication du nom du véritable créateur du
dessin ou modèle*
JOHN HUTTON
- 18 *Date de réception de la requête du renouvel-
lement*
24.01.2007

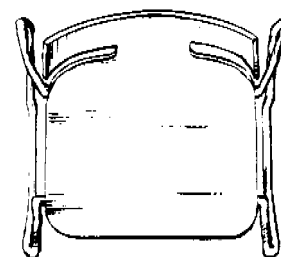
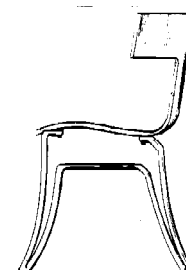
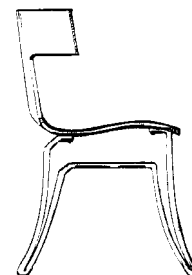
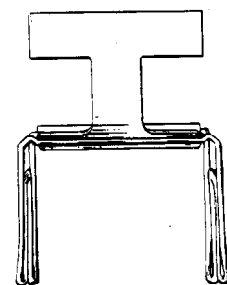
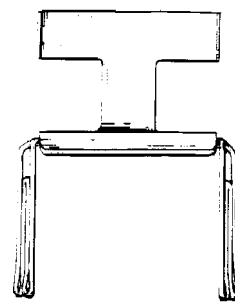
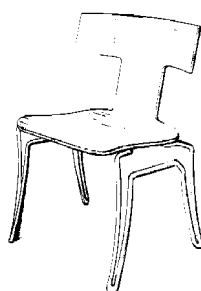

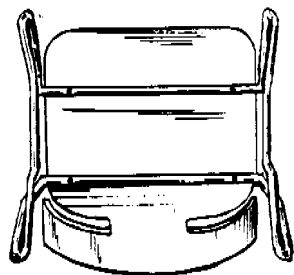
01 *Inschrijvingsnummer***22366-00***Nummer en dagtekening (dag en uur) van het depot*

67372-00 18.02.1992 , 24.00

02 *Vervaldatum*

18.02.2012

03 *Naam van de deposant*Nanjing Automobile (Group)
Corporation04 *Adres (straat en nummer) van de deposant*

331 Zhong Yang Road

05 *Postcode, plaats en land van de deposant*Nanjing,
China06 *Naam en adres van de gemachtigde of vermelding van het correspondentie-adres van de deposant*VEREENIGDE
Johan de Wittlaan 7
2517 JR Den Haag
Nederland.08 *Afbeelding van de tekening of het model*

ZIE AFBEELDING(EN)

11 *Vermelding van het voortbrengsel gevolgd door de aanduiding van de klasse(n) en onderklasse(n)*

Radiatortrill (kl 12-16).

13 *Recht van voorrang als bedoeld in artikel 4 van het verdrag van Parijs tot bescherming van de Industriële Eigendom*Groot-Brittannië, dd. 21 08 1991, nr.
2016917, Rover Group Limited.18 *Dagtekening van de aanvraag van de vernieuwing*

17.01.2007

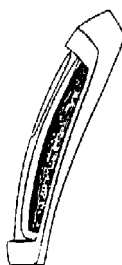
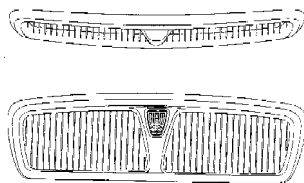
01 *Numéro d'enregistrement***22388-00***Numéro, date et heure du dépôt*

67465-00 28.02.1992 , 24.00

02 *Date d'échéance*

28.02.2012

03 *Nom du déposant*

Bang & Olufsen a/s

04 *Adresse (rue et numéro) du déposant*

Peter Bangsvej 15

05 *Code postal, localité et pays du déposant*DK-7600 Struer,
Danemark06 *Nom et adresse du mandataire ou indication de l'adresse postale du déposant*Bureau Gevers S.A.
Holidaystraat 5
B-1831 Diegem
Belgique.08 *Reproduction du dessin ou modèle*

VOIR REPRODUCTION(S)

11 *Indication du produit suivi de la (des) classe(s) et de la (des) sous-classe(s)*

Haut-parleur (cl 14-01).

13 *Droit de priorité visé à l'article 4 de la Convention de Paris pour la protection de la Propriété Industrielle*Danemark, dd. 05 09 1991, nr. MA 0903
1991, Bang & Olufsen A/S.14 *Indication du nom du véritable créateur du dessin ou modèle*

David Lewis

18 *Date de réception de la requête du renouvellement*

25.01.2007



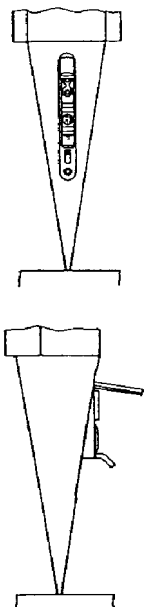
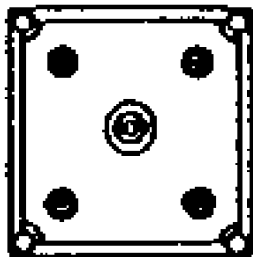
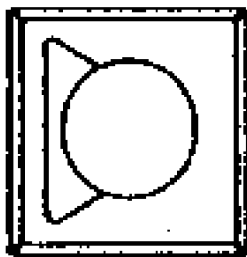

01 *Inschrijvingsnummer*
22459-01

Nummer en dagtekening (dag en uur) van het depot

67523-01 27.03.1992 , 24.00

02 *Vervaldatum*
27.03.2012

03 *Naam van de deposant*
Atos Medical AB

04 *Adres (straat en nummer) van de deposant*
P.O. Box 183

05 *Postcode, plaats en land van de deposant*
S-242 22 Hörby,
Zweden

06 *Naam en adres van de gemachtigde of vermelding van het correspondentie-adres van de deposant*

Novagraaf Nederland B.V.
Hogehilweg 3
1101 CA Amsterdam-Zuidoost
Nederland.

08 *Afbeelding van de tekening of het model*
ZIE AFBEELDING(EN)

11 *Vermelding van het voortbrengsel gevolgd door de aanduiding van de klasse(n) en onderklasse(n)*

Oorbuisjesverpakking (kl 3-01; 9-03).

14 *Vermelding van de naam van de werkelijke ontwerper van de tekening*
Rickard Lindahl

18 *Dagtekening van de aanvraag van de vernieuwing*
30.01.2007

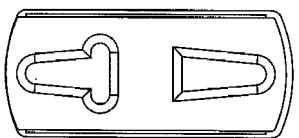
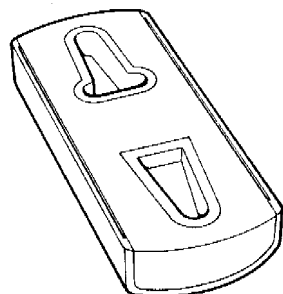
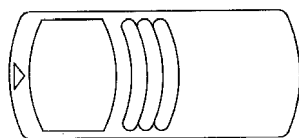
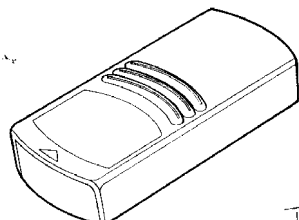

01 *Inschrijvingsnummer*
22459-02

Nummer en dagtekening (dag en uur) van het depot

67523-02 27.03.1992 , 24.00

02 *Vervaldatum*
27.03.2012

03 *Naam van de deposant*
Atos Medical AB

04 *Adres (straat en nummer) van de deposant*
P.O. Box 183

05 *Postcode, plaats en land van de deposant*
S-242 22 Hörby,
Zweden

06 *Naam en adres van de gemachtigde of vermelding van het correspondentie-adres van de deposant*

Novagraaf Nederland B.V.
Hogehilweg 3
1101 CA Amsterdam-Zuidoost
Nederland.

08 *Afbeelding van de tekening of het model*
ZIE AFBEELDING(EN)

11 *Vermelding van het voortbrengsel gevolgd door de aanduiding van de klasse(n) en onderklasse(n)*

Oorbuisjesverpakking (kl 3-01; 9-03).

14 *Vermelding van de naam van de werkelijke ontwerper van de tekening*
Rickard Lindahl

18 *Dagtekening van de aanvraag van de vernieuwing*
30.01.2007

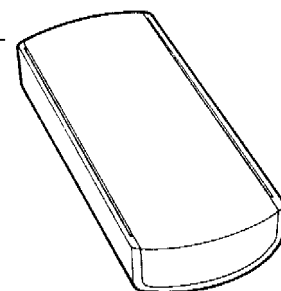
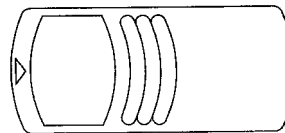
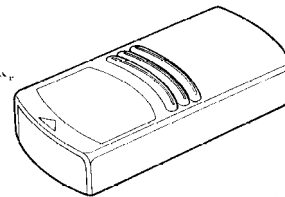

01 *Inschrijvingsnummer*
22563-01

Nummer en dagtekening (dag en uur) van het depot

67509-01 23.03.1992 , 24.00

02 *Vervaldatum*
23.03.2012

03 *Naam van de deposant*
Silent Gliss Benelux S.A.

04 *Adres (straat en nummer) van de deposant*
Fahrenheitbaan 4a

05 *Postcode, plaats en land van de deposant*
3439 MD Nieuwegein,
Nederland

- 06 *Naam en adres van de gemachtigde of vermelding van het correspondentie-adres van de deposant*
Novagraaf Nederland B.V.
Hogehilweg 3
1101 CA Amsterdam-Zuidoost
Nederland.
- 08 *Afbeelding van de tekening of het model*
ZIE AFBEELDING(EN)
- 11 *Vermelding van het voortbrengsel gevolgd door de aanduiding van de klasse(n) en onderklasse(n)*
Oprolbuis voor rolgordijn (kl 6-10).
- 14 *Vermelding van de naam van de werkelijke ontwerper van de tekening*
Pierre Mazairac & Karel Boonzaaijer
- 18 *Dagtekening van de aanvraag van de vernieuwing*
05.01.2007

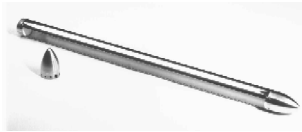

- 01 *Inschrijvingsnummer*
22563-02
Nummer en dagtekening (dag en uur) van het depot
67509-02 23.03.1992, 24.00
- 02 *Vervaldatum*
23.03.2012
- 03 *Naam van de deposant*
Silent Gliss Benelux S.A.
- 04 *Adres (straat en nummer) van de deposant*
Fahrenheitbaan 4a
- 05 *Postcode, plaats en land van de deposant*
3439 MD Nieuwegein,
Nederland
- 06 *Naam en adres van de gemachtigde of vermelding van het correspondentie-adres van de deposant*
Novagraaf Nederland B.V.
Hogehilweg 3
1101 CA Amsterdam-Zuidoost
Nederland.
- 08 *Afbeelding van de tekening of het model*
ZIE AFBEELDING(EN)
- 11 *Vermelding van het voortbrengsel gevolgd door de aanduiding van de klasse(n) en onderklasse(n)*
Oprolbuis voor rolgordijn (kl 6-10).
- 14 *Vermelding van de naam van de werkelijke ontwerper van de tekening*
Pierre Mazairac & Karel Boonzaaijer.
- 18 *Dagtekening van de aanvraag van de vernieuwing*
05.01.2007



- 01 *Inschrijvingsnummer*
22563-04

- Nummer en dagtekening (dag en uur) van het depot*
67509-04 23.03.1992, 24.00
- 02 *Vervaldatum*
23.03.2012
- 03 *Naam van de deposant*
Silent Gliss Benelux S.A.
- 04 *Adres (straat en nummer) van de deposant*
Fahrenheitbaan 4a
- 05 *Postcode, plaats en land van de deposant*
3439 MD Nieuwegein,
Nederland
- 06 *Naam en adres van de gemachtigde of vermelding van het correspondentie-adres van de deposant*
Novagraaf Nederland B.V.
Hogehilweg 3
1101 CA Amsterdam-Zuidoost
Nederland.
- 08 *Afbeelding van de tekening of het model*
ZIE AFBEELDING(EN)
- 11 *Vermelding van het voortbrengsel gevolgd door de aanduiding van de klasse(n) en onderklasse(n)*
Oprolbuis voor rolgordijn (kl 6-10).
- 14 *Vermelding van de naam van de werkelijke ontwerper van de tekening*
Pierre Mazairac & Karel Boonzaaijer
- 18 *Dagtekening van de aanvraag van de vernieuwing*
05.01.2007



- 01 *Inschrijvingsnummer*
27313-01
Nummer en dagtekening (dag en uur) van het depot
72139-01 31.07.1996, 10.00
- 02 *Vervaldatum*
31.07.2011
- 03 *Naam van de deposant*
Haylex B.V.
- 04 *Adres (straat en nummer) van de deposant*
Zuideinde 69
- 05 *Postcode, plaats en land van de deposant*
2991 LJ Barendrecht,
Nederland
- 06 *Naam en adres van de gemachtigde of vermelding van het correspondentie-adres van de deposant*
Regimarx b.v.
Brandersmolenstraat 28
1333 BX Almere
Nederland.
- 08 *Afbeelding van de tekening of het model*
ZIE AFBEELDING(EN)
- 11 *Vermelding van het voortbrengsel gevolgd door de aanduiding van de klasse(n) en onderklasse(n)*
Deurmat (kl 6-11).
- 15 *Vermelding van de uiterlijke opschortingsdatum van de publicatie*
31.07.1997

- 18 *Dagtekening van de aanvraag van de vernieuwing*
21.11.2006

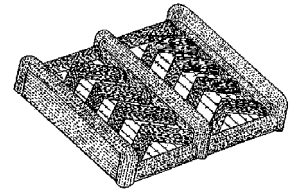

- 01 *Inschrijvingsnummer*
27313-02
Nummer en dagtekening (dag en uur) van het depot
72139-02 31.07.1996, 10.00
- 02 *Vervaldatum*
31.07.2011
- 03 *Naam van de deposant*
Haylex B.V.
- 04 *Adres (straat en nummer) van de deposant*
Zuideinde 69
- 05 *Postcode, plaats en land van de deposant*
2991 LJ Barendrecht,
Nederland
- 06 *Naam en adres van de gemachtigde of vermelding van het correspondentie-adres van de deposant*
Regimarx b.v.
Brandersmolenstraat 28
1333 BX Almere
Nederland.
- 08 *Afbeelding van de tekening of het model*
ZIE AFBEELDING(EN)
- 11 *Vermelding van het voortbrengsel gevolgd door de aanduiding van de klasse(n) en onderklasse(n)*
Deurmat (kl 6-11).
- 15 *Vermelding van de uiterlijke opschortingsdatum van de publicatie*
31.07.1997
- 18 *Dagtekening van de aanvraag van de vernieuwing*
21.11.2006

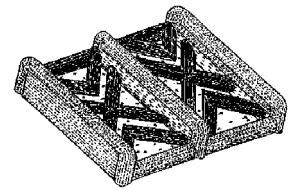

- 01 *Inschrijvingsnummer*
27313-03
Nummer en dagtekening (dag en uur) van het depot
72139-03 31.07.1996, 10.00
- 02 *Vervaldatum*
31.07.2011
- 03 *Naam van de deposant*
Haylex B.V.
- 04 *Adres (straat en nummer) van de deposant*
Zuideinde 69

- 05 *Postcode, plaats en land van de deposant*
2991 LJ Barendrecht,
Nederland
- 06 *Naam en adres van de gemachtigde of vermelding van het correspondentie-adres van de deposant*
Regimarx b.v.
Brandersmolenstraat 28
1333 BX Almere
Nederland.
- 08 *Afbeelding van de tekening of het model*
ZIE AFBEELDING(EN)
- 11 *Vermelding van het voortbrengsel gevolgd door de aanduiding van de klasse(n) en onderklasse(n)*
Deurmat (kl 6-11).
- 15 *Vermelding van de uiterlijke opschortingsdatum van de publicatie*
31.07.1997
- 18 *Dagtekening van de aanvraag van de vernieuwing*
21.11.2006

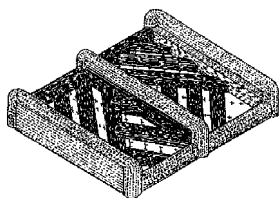

- 01 *Inschrijvingsnummer*
27313-04
Nummer en dagtekening (dag en uur) van het depot
72139-04 31.07.1996 , 10.00
- 02 *Vervaldatum*
31.07.2011
- 03 *Naam van de deposant*
Haylex B.V.
- 04 *Adres (straat en nummer) van de deposant*
Zuideinde 69
- 05 *Postcode, plaats en land van de deposant*
2991 LJ Barendrecht,
Nederland
- 06 *Naam en adres van de gemachtigde of vermelding van het correspondentie-adres van de deposant*
Regimarx b.v.
Brandersmolenstraat 28
1333 BX Almere
Nederland.
- 08 *Afbeelding van de tekening of het model*
ZIE AFBEELDING(EN)
- 11 *Vermelding van het voortbrengsel gevolgd door de aanduiding van de klasse(n) en onderklasse(n)*
Deurmat (kl 6-11).
- 15 *Vermelding van de uiterlijke opschortingsdatum van de publicatie*
31.07.1997
- 18 *Dagtekening van de aanvraag van de vernieuwing*
21.11.2006

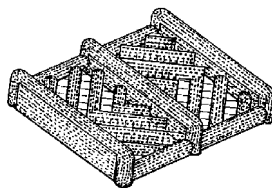

- 01 *Numéro d'enregistrement*
27926-00
Numéro, date et heure du dépôt
72653-00 06.01.1997 , 14.20
- 02 *Date d'échéance*
06.01.2012
- 03 *Nom du déposant*
Craig V. Taylor
- 04 *Adresse (rue et numéro) du déposant*
8924 Enfield Avenue
- 05 *Code postal, localité et pays du déposant*
Northridge - California 91325,
Etats-Unis d'Amérique
- 06 *Nom et adresse du mandataire ou indication de l'adresse postale du déposant*
Bureau Gevers S.A.
Holidaystraat 5
B-1831 Diegem
Belgique.
- 08 *Reproduction du dessin ou modèle*
VOIR REPRODUCTION(S)
- 11 *Indication du produit suivi de la (des) classe(s) et de la (des) sous-classe(s)*
Couvercle de poubelle (cl 9-09).
- 13 *Droit de priorité visé à l'article 4 de la Convention de Paris pour la protection de la Propriété Industrielle*
Etats-Unis d'Amérique, le 08 07 1996,
no. 29/056.734, TAYLOR Craig V.
- 14 *Indication du nom du véritable créateur du dessin ou modèle*
TAYLOR Craig V.
- 18 *Date de réception de la requête du renouvellement*
04.01.2007

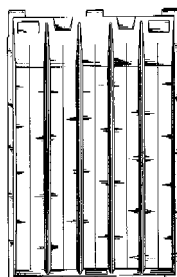

FIG. 1



FIG. 2

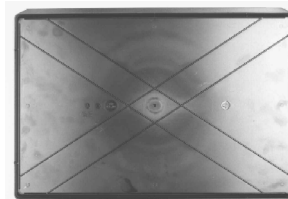

FIG. 3



FIG. 4

- 01 *Inschrijvingsnummer*
27962-00
Nummer en dagtekening (dag en uur) van het depot
72489-00 08.11.1996 , 10.15
- 02 *Vervaldatum*
08.11.2011
- 03 *Naam van de deposant*
De Ster NV
- 04 *Adres (straat en nummer) van de deposant*
Gelmelstraat 96
- 05 *Postcode, plaats en land van de deposant*
B-2320 Hoogstraaten,
België
- 06 *Naam en adres van de gemachtigde of vermelding van het correspondentie-adres van de deposant*
Office Hanssens S.p.r.l.
40, square Marie-Louise, Bus 19
B-1000 Brussel
België.
- 08 *Afbeelding van de tekening of het model*
ZIE AFBEELDING(EN)
- 11 *Vermelding van het voortbrengsel gevolgd door de aanduiding van de klasse(n) en onderklasse(n)*
Plateau (kl 7-01).
- 18 *Dagtekening van de aanvraag van de vernieuwing*
03.11.2006

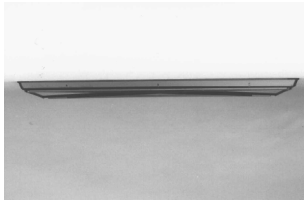
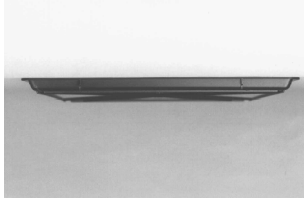
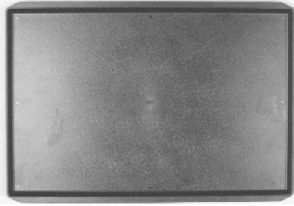

01 *Inschrijvingsnummer***27980-00***Nummer en dagtekening (dag en uur) van het depot*

72671-00 08.01.1997 , 24.00

02 *Vervaldatum*

08.01.2012

03 *Naam van de deposant*Edgecraft Corporation,
Delaware corporation04 *Adres (straat en nummer) van de deposant*

Limestone and Southwood Road

05 *Postcode, plaats en land van de deposant*Avondale, Pennsylvania 19311,
Ver.St.v.Am06 *Naam en adres van de gemachtigde of vermelding van het correspondentie-adres van de deposant*VEREENIGDE
Johan de Wittlaan 7
2517 JR Den Haag
Nederland.08 *Afbeelding van de tekening of het model*

ZIE AFBEELDING(EN)

11 *Vermelding van het voortbrengsel gevolgd door de aanduiding van de klasse(n) en onderklasse(n)*

Slijper (kl 8-05).

13 *Recht van voorrang als bedoeld in artikel 4 van het verdrag van Parijs tot bescherming van de Industriële Eigendom*Ver.St.v.Am., dd. 09 07 1996, nr. 29/
056805, FRIEL Daniel D.14 *Vermelding van de naam van de werkelijke ontwerper van de tekening*

FRIEL Daniel D.

18 *Dagtekening van de aanvraag van de vernieuwing*

05.01.2007

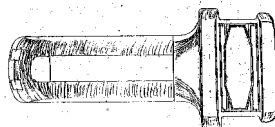
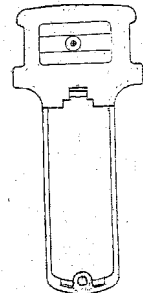
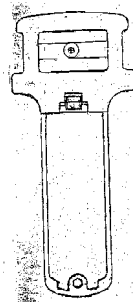
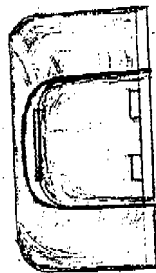
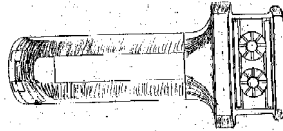
01 *Inschrijvingsnummer***27988-01***Nummer en dagtekening (dag en uur) van het depot*

72689-01 10.01.1997 , 24.00

02 *Vervaldatum*

10.01.2012

03 *Naam van de deposant*

Unilever N.V.

04 *Adres (straat en nummer) van de deposant*

Weena 455

05 *Postcode, plaats en land van de deposant*3013 AL Rotterdam,
Nederland06 *Naam en adres van de gemachtigde of vermelding van het correspondentie-adres van de deposant*H. de Rooij
Olivier van Noortlaan 120
3133 AT Vlaardingen
Nederland.08 *Afbeelding van de tekening of het model*

ZIE AFBEELDING(EN)

11 *Vermelding van het voortbrengsel gevolgd door de aanduiding van de klasse(n) en onderklasse(n)*

Vlag (kl 11-05).

14 *Vermelding van de naam van de werkelijke ontwerper van de tekening*

GELINK Erik-Jan

18 *Dagtekening van de aanvraag van de vernieuwing*

09.01.2007

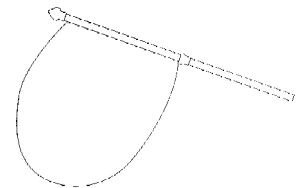
01 *Inschrijvingsnummer***27988-02***Nummer en dagtekening (dag en uur) van het depot*

72689-02 10.01.1997 , 24.00

02 *Vervaldatum*

10.01.2012

03 *Naam van de deposant*

Unilever N.V.

04 *Adres (straat en nummer) van de deposant*

Weena 455

05 *Postcode, plaats en land van de deposant*3013 AL Rotterdam,
Nederland06 *Naam en adres van de gemachtigde of vermelding van het correspondentie-adres van de deposant*H. de Rooij
Olivier van Noortlaan 120
3133 AT Vlaardingen
Nederland.08 *Afbeelding van de tekening of het model*

ZIE AFBEELDING(EN)

11 *Vermelding van het voortbrengsel gevolgd door de aanduiding van de klasse(n) en onderklasse(n)*

Vlag (kl 11-05).

- 14 *Vermelding van de naam van de werkelijke ontwerper van de tekening*
GELINK Erik-Jan
- 18 *Dagtekening van de aanvraag van de vernieuwing*
09.01.2007

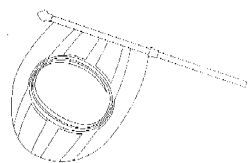

- 01 *Inschrijvingsnummer*
27988-03

Nummer en dagtekening (dag en uur) van het depot
72689-03 10.01.1997 , 24.00

- 02 *Vervaldatum*
10.01.2012

- 03 *Naam van de deposant*
Unilever N.V.

- 04 *Adres (straat en nummer) van de deposant*
Weena 455

- 05 *Postcode, plaats en land van de deposant*
3013 AL Rotterdam,
Nederland

- 06 *Naam en adres van de gemachtigde of vermelding van het correspondentie-adres van de deposant*
H. de Rooij
Olivier van Noortlaan 120
3133 AT Vlaardingen
Nederland.

- 08 *Afbeelding van de tekening of het model*
ZIE AFBEELDING(EN)

- 11 *Vermelding van het voortbrengsel gevolgd door de aanduiding van de klasse(n) en onderklasse(n)*
Vlag (kl 11-05).

- 14 *Vermelding van de naam van de werkelijke ontwerper van de tekening*
GELINK Erik-Jan

- 18 *Dagtekening van de aanvraag van de vernieuwing*
09.01.2007

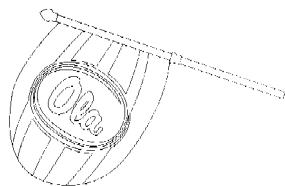

- 01 *Inschrijvingsnummer*
27991-00

Nummer en dagtekening (dag en uur) van het depot
72692-00 14.01.1997 , 10.00

- 02 *Vervaldatum*
14.01.2012

- 03 *Naam van de deposant*
Van Dijk Food Products (Lopik) B.V.

- 04 *Adres (straat en nummer) van de deposant*
2e Industrieweg 8

- 05 *Postcode, plaats en land van de deposant*
3411 ME Lopik,
Nederland

- 06 *Naam en adres van de gemachtigde of vermelding van het correspondentie-adres van de deposant*
Shield Mark B.V.
Overschiestraat 61
1062 XD Amsterdam
Nederland.

- 08 *Afbeelding van de tekening of het model*
ZIE AFBEELDING(EN)

- 11 *Vermelding van het voortbrengsel gevolgd door de aanduiding van de klasse(n) en onderklasse(n)*
Verpakking voor voedingsmiddelen (kl 9-01, 03).

- 18 *Dagtekening van de aanvraag van de vernieuwing*
08.01.2007

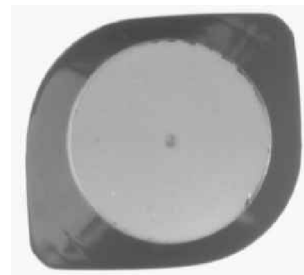

- 01 *Inschrijvingsnummer*
28012-01

Nummer en dagtekening (dag en uur) van het depot
72747-01 29.01.1997 , 14.00

- 02 *Vervaldatum*
29.01.2012

- 03 *Naam van de deposant*
KUWAIT PETROLEUM
INTERNATIONAL LTD.

- 04 *Adres (straat en nummer) van de deposant*
80 New Bond Street

- 05 *Postcode, plaats en land van de deposant*
London W1Y 9DA,
Groot-Brittannië

- 06 *Naam en adres van de gemachtigde of vermelding van het correspondentie-adres van de deposant*
Octrooibureau Vriesendorp & Gaade
B.V.
Dr. Kuypersstraat 6
2514 BB 's-Gravenhage
Nederland.

- 08 *Afbeelding van de tekening of het model*
ZIE AFBEELDING(EN)

- 11 *Vermelding van het voortbrengsel gevolgd door de aanduiding van de klasse(n) en onderklasse(n)*
Fles (kl 9-01, 02).

13 *Recht van voorrang als bedoeld in artikel 4 van het verdrag van Parijs tot bescherming van de Industriële Eigendom*

Groot-Brittannië, dd. 01 08 1996, nr. 2058203, KUWAIT PETROLEUM CORPORATION.

14 *Vermelding van de naam van de werkelijke ontwerper van de tekening*

KELSEY Steven Frederick

18 *Dagtekening van de aanvraag van de vernieuwing*

10.01.2007

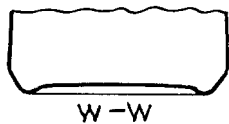
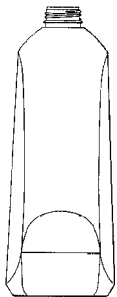
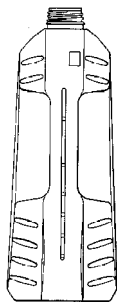
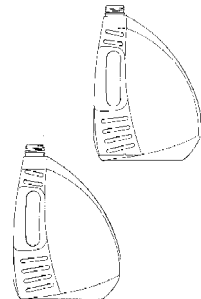

W-W



Y-Y

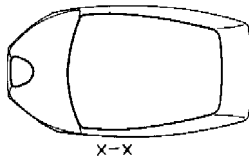
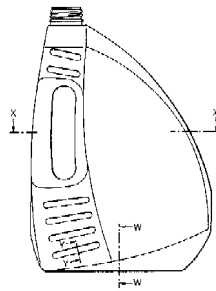

X-X

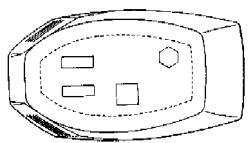
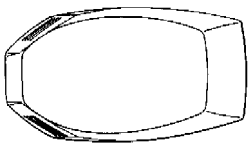
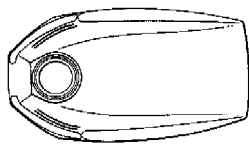

01 *Inschrijvingsnummer*
28012-02

Nummer en dagtekening (dag en uur) van het depot

72747-02 29.01.1997, 14.00

02 *Vervaldatum*
29.01.2012

03 *Naam van de deposant*
KUWAIT PETROLEUM
INTERNATIONAL LTD.

04 *Adres (straat en nummer) van de deposant*
80 New Bond Street

05 *Postcode, plaats en land van de deposant*
London W1Y 9DA,
Groot-Brittannië

06 *Naam en adres van de gemachtigde of vermelding van het correspondentie-adres van de deposant*

Octrooibureau Vriesendorp & Gaade
B.V.

Dr. Kuypersstraat 6
2514 BB 's-Gravenhage
Nederland.

08 *Afbeelding van de tekening of het model*
ZIE AFBEELDING(EN)

11 *Vermelding van het voortbrengsel gevolgd door de aanduiding van de klasse(n) en onderklasse(n)*

Fles (kl 9-01, 02).

13 *Recht van voorrang als bedoeld in artikel 4 van het verdrag van Parijs tot bescherming van de Industriële Eigendom*

Groot-Brittannië, dd. 01 08 1996, nr. 2058204, KUWAIT PETROLEUM CORPORATION.

14 *Vermelding van de naam van de werkelijke ontwerper van de tekening*

KELSEY Steven Frederick

18 *Dagtekening van de aanvraag van de vernieuwing*

10.01.2007

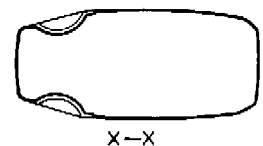
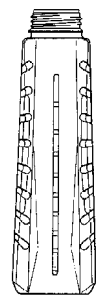
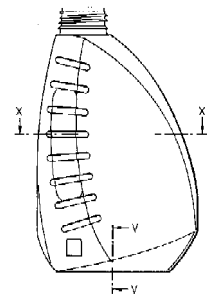

X-X



V-V



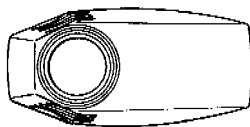

- 01 *Numéro d'enregistrement*
28017-00
Numéro, date et heure du dépôt
72753-00 30.01.1997, 14.05
- 02 *Date d'échéance*
30.01.2012
- 03 *Nom du déposant*
SmithKline Beecham p.l.c.
- 04 *Adresse (rue et numéro) du déposant*
New Horizons Court
- 05 *Code postal, localité et pays du déposant*
Brentford - Middlesex TW8 9EP,
Grande-Bretagne
- 06 *Nom et adresse du mandataire ou indication de l'adresse postale du déposant*
Bureau Gevers S.A.
Holidaystraat 5
B-1831 Diegem
Belgique.
- 08 *Reproduction du dessin ou modèle*
VOIR REPRODUCTION(S)
- 11 *Indication du produit suivi de la (des) classe(s) et de la (des) sous-classe(s)*
Comprime (cl 28-01).
- 13 *Droit de priorité visé à l'article 4 de la Convention de Paris pour la protection de la Propriété Industrielle*
Grande-Bretagne, le 01 08 1996, no. 2058290, SMITHKLINE BEECHAM PLC.
- 14 *Indication du nom du véritable créateur du dessin ou modèle*
STANLEY Leonard Graham
- 18 *Date de réception de la requête du renouvellement*
18.01.2007

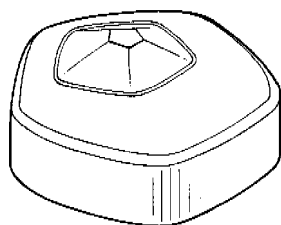

- 01 *Inschrijvingsnummer*
28021-01
Nummer en dagtekening (dag en uur) van het depot
72758-01 31.01.1997, 24.00
- 02 *Vervaldatum*
31.01.2012
- 03 *Naam van de deposant*
TRENNING Baukje
- 04 *Adres (straat en nummer) van de deposant*
Fronemanstraat 5
- 05 *Postcode, plaats en land van de deposant*
1093 KT Amsterdam,
Nederland
- 06 *Naam en adres van de gemachtigde of vermelding van het correspondentie-adres van de deposant*
Elzas Noordzij B.V.
De Lairessestraat 159
1075 HK Amsterdam
Nederland.
- 08 *Afbeelding van de tekening of het model*
ZIE AFBEELDING(EN)
- 11 *Vermelding van het voortbrengsel gevolgd door de aanduiding van de klasse(n) en onderklasse(n)*
Betontegel (kl 25-01, 02).
- 18 *Dagtekening van de aanvraag van de vernieuwing*
31.01.2007

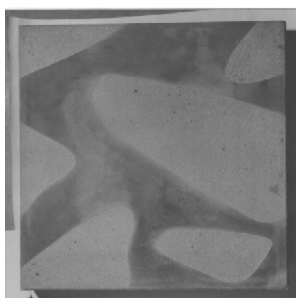

- 01 *Inschrijvingsnummer*
28021-02
Nummer en dagtekening (dag en uur) van het depot
72758-02 31.01.1997, 24.00
- 02 *Vervaldatum*
31.01.2012
- 03 *Naam van de deposant*
TRENNING Baukje

- 04 *Adres (straat en nummer) van de deposant*
Fronemanstraat 5
- 05 *Postcode, plaats en land van de deposant*
1093 KT Amsterdam,
Nederland
- 06 *Naam en adres van de gemachtigde of vermelding van het correspondentie-adres van de deposant*
Elzas Noordzij B.V.
De Lairessestraat 159
1075 HK Amsterdam
Nederland.
- 08 *Afbeelding van de tekening of het model*
ZIE AFBEELDING(EN)
- 11 *Vermelding van het voortbrengsel gevolgd door de aanduiding van de klasse(n) en onderklasse(n)*
Betontegel (kl 25-01, 02).
- 18 *Dagtekening van de aanvraag van de vernieuwing*
31.01.2007

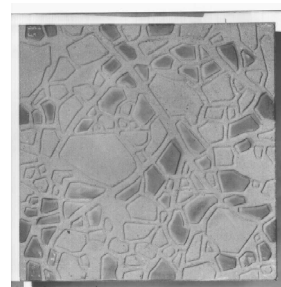

- 01 *Inschrijvingsnummer*
28021-03
Nummer en dagtekening (dag en uur) van het depot
72758-03 31.01.1997, 24.00
- 02 *Vervaldatum*
31.01.2012
- 03 *Naam van de deposant*
TRENNING Baukje
- 04 *Adres (straat en nummer) van de deposant*
Fronemanstraat 5
- 05 *Postcode, plaats en land van de deposant*
1093 KT Amsterdam,
Nederland
- 06 *Naam en adres van de gemachtigde of vermelding van het correspondentie-adres van de deposant*
Elzas Noordzij B.V.
De Lairessestraat 159
1075 HK Amsterdam
Nederland.
- 08 *Afbeelding van de tekening of het model*
ZIE AFBEELDING(EN)
- 11 *Vermelding van het voortbrengsel gevolgd door de aanduiding van de klasse(n) en onderklasse(n)*
Betontegel (kl 25-01, 02).
- 18 *Dagtekening van de aanvraag van de vernieuwing*
31.01.2007

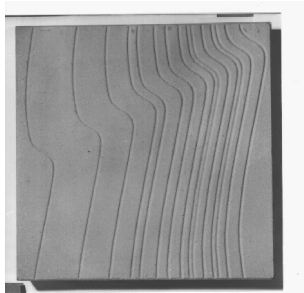

- 01 *Inschrijvingsnummer*
28023-00
Nummer en dagtekening (dag en uur) van het depot
72763-00 31.01.1997, 24.00
- 02 *Vervaldatum*
31.01.2012
- 03 *Naam van de deposant*
Menvier (Electronic Engineers) Ltd.
- 04 *Adres (straat en nummer) van de deposant*
Southam Road
- 05 *Postcode, plaats en land van de deposant*
Banbury - Oxon OX16 7RX,
Groot-Brittannië
- 06 *Naam en adres van de gemachtigde of vermelding van het correspondentie-adres van de deposant*
Bureau Gevers N.V.
Holidaystraat 5
B-1831 Diegem
België.
- 08 *Afbeelding van de tekening of het model*
ZIE AFBEELDING(EN)
- 11 *Vermelding van het voortbrengsel gevolgd door de aanduiding van de klasse(n) en onderklasse(n)*
Verlichting (kl 26-03, 05).
- 13 *Recht van voorrang als bedoeld in artikel 4 van het verdrag van Parijs tot bescherming van de Industriële Eigendom*
Groot-Brittannië, dd. 20 08 1996, nr. 2058626, Menvier (Electronic Engineers) Ltd.
- 14 *Vermelding van de naam van de werkelijke ontwerper van de tekening*
MAYO Kevin
- 18 *Dagtekening van de aanvraag van de vernieuwing*
18.01.2007

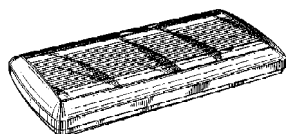

- 01 *Inschrijvingsnummer*
28043-01
Nummer en dagtekening (dag en uur) van het depot
72206-01 22.08.1996, 10.00
- 02 *Vervaldatum*
22.08.2011
- 03 *Naam van de deposant*
Irplast S.p.A.
- 04 *Adres (straat en nummer) van de deposant*
Via Salani n. 45, Box 981 - Limite sull'Arno
- 05 *Postcode, plaats en land van de deposant*
50050 Capraia e Limite (FI), Italië
- 06 *Naam en adres van de gemachtigde of vermelding van het correspondentie-adres van de deposant*
OFFICE PARETTE (FRED MAES)
Avenue Gabrielle Petit 2
B-7940 Brugelette
België.
- 08 *Afbeelding van de tekening of het model*
ZIE AFBEELDING(EN)
- 11 *Vermelding van het voortbrengsel gevolgd door de aanduiding van de klasse(n) en onderklasse(n)*
Verpakking (kl 9-03).
- 15 *Vermelding van de uiterlijke opschortingsdatum van de publicatie*
20.08.1997
- 18 *Dagtekening van de aanvraag van de vernieuwing*
08.08.2006

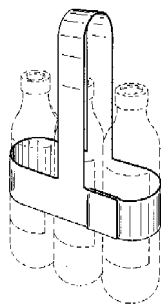

- 01 *Inschrijvingsnummer*
28043-02
Nummer en dagtekening (dag en uur) van het depot
72206-02 22.08.1996, 10.00
- 02 *Vervaldatum*
22.08.2011
- 03 *Naam van de deposant*
Irplast S.p.A.
- 04 *Adres (straat en nummer) van de deposant*
Via Salani n. 45, Box 981 - Limite sull'Arno

- 05 *Postcode, plaats en land van de deposant*
50050 Capraia e Limite (FI), Italië
- 06 *Naam en adres van de gemachtigde of vermelding van het correspondentie-adres van de deposant*
OFFICE PARETTE (FRED MAES)
Avenue Gabrielle Petit 2
B-7940 Brugelette
België.
- 08 *Afbeelding van de tekening of het model*
ZIE AFBEELDING(EN)
- 11 *Vermelding van het voortbrengsel gevolgd door de aanduiding van de klasse(n) en onderklasse(n)*
Verpakking (kl 9-03).
- 15 *Vermelding van de uiterlijke opschortingsdatum van de publicatie*
20.08.1997
- 18 *Dagtekening van de aanvraag van de vernieuwing*
08.08.2006

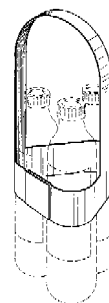

- 01 *Numéro d'enregistrement*
28045-01
Numéro, date et heure du dépôt
72675-01 10.01.1997, 11.15
- 02 *Date d'échéance*
10.01.2012
- 03 *Nom du déposant*
Dart Industries Inc.,
Delaware corporation
- 04 *Adresse (rue et numéro) du déposant*
14901 S. Orange Blossom Trail
- 05 *Code postal, localité et pays du déposant*
Orlando, Florida 32837,
Etats-Unis d'Amérique
- 06 *Nom et adresse du mandataire ou indication de l'adresse postale du déposant*
Bureau Gevers S.A.
Holidaystraat 5
B-1831 Diegem
Belgique.
- 08 *Reproduction du dessin ou modèle*
VOIR REPRODUCTION(S)
- 11 *Indication du produit suivi de la (des) classe(s) et de la (des) sous-classe(s)*
Récipient à pâtisserie (cl 7-01, 07).
- 13 *Droit de priorité visé à l'article 4 de la Convention de Paris pour la protection de la Propriété Industrielle*
Etats-Unis d'Amérique, le 11 07 1996, no. 29/053.285, LILLELUND Stig;
DAENEN Robert H.C.M.

14 Indication du nom du véritable créateur du dessin ou modèle

LILLELUND Stig; DAENEN Robert
H.C.M.

15 Indication de l'ultime date pour l'ajournement de la publication

11.07.1997

18 Date de réception de la requête du renouvellement

04.01.2007

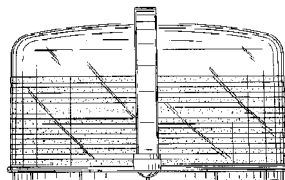
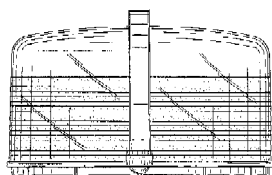
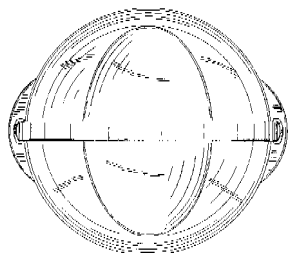
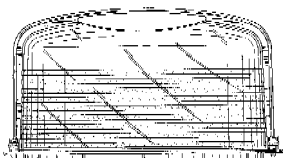
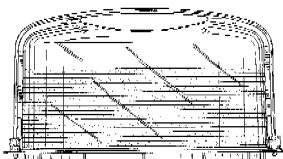
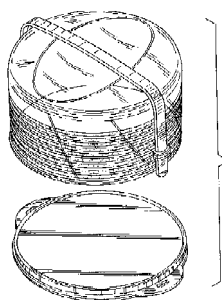
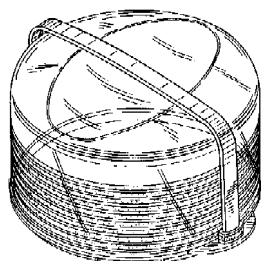

01 Numéro d'enregistrement

28045-02

Numéro, date et heure du dépôt

72675-02 10.01.1997, 11.15

02 Date d'échéance

10.01.2012

03 Nom du déposant

Dart Industries Inc.,
Delaware corporation

04 Adresse (rue et numéro) du déposant

14901 S. Orange Blossom Trail

05 Code postal, localité et pays du déposant

Orlando, Florida 32837,
Etats-Unis d'Amérique

06 Nom et adresse du mandataire ou indication de l'adresse postale du déposant

Bureau Gevers S.A.
Holidaystraat 5
B-1831 Diegem
Belgique.

08 Reproduction du dessin ou modèle

VOIR REPRODUCTION(S)

11 Indication du produit suivi de la (des) classe(s) et de la (des) sous-classe(s)

Récipient (cl 7-01, 07; 9-03).

13 Droit de priorité visé à l'article 4 de la Convention de Paris pour la protection de la Propriété Industrielle

Etats-Unis d'Amérique, le 26 07 1996,
no. 29/057,559, MILLER D.Scott.

14 Indication du nom du véritable créateur du dessin ou modèle

MILLER D. Scott

15 Indication de l'ultime date pour l'ajournement de la publication

11.07.1997

18 Date de réception de la requête du renouvellement

04.01.2007

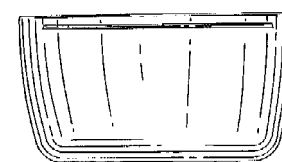
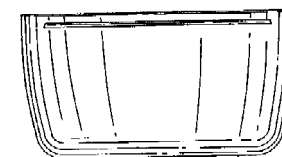
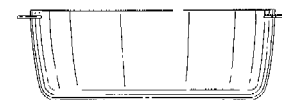
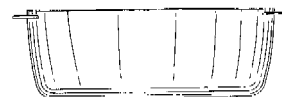
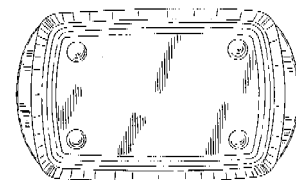
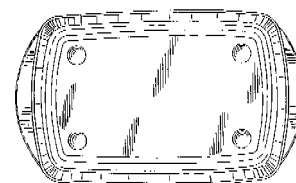
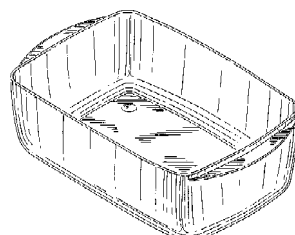

01 Numéro d'enregistrement

28045-03

Numéro, date et heure du dépôt

72675-03 10.01.1997, 11.15

02 Date d'échéance

10.01.2012

03 Nom du déposant

Dart Industries Inc.,
Delaware corporation

04 Adresse (rue et numéro) du déposant

14901 S. Orange Blossom Trail

05 Code postal, localité et pays du déposant

Orlando, Florida 32837,
Etats-Unis d'Amérique

06 Nom et adresse du mandataire ou indication de l'adresse postale du déposant

Bureau Gevers S.A.
Holidaystraat 5
B-1831 Diegem
Belgique.

08 Reproduction du dessin ou modèle

VOIR REPRODUCTION(S)

11 Indication du produit suivi de la (des) classe(s) et de la (des) sous-classe(s)

Couvercle avec orifice (cl 7-01, 07; 9-07).

- 13 *Droit de priorité visé à l'article 4 de la Convention de Paris pour la protection de la Propriété Industrielle*
Etats-Unis d'Amérique, le 26 07 1996, no. 29/057,558, MILLER D. Scott.
- 14 *Indication du nom du véritable créateur du dessin ou modèle*
MILLER D. Scott
- 15 *Indication de l'ultime date pour l'ajournement de la publication*
11.07.1997
- 18 *Date de réception de la requête du renouvellement*
04.01.2007

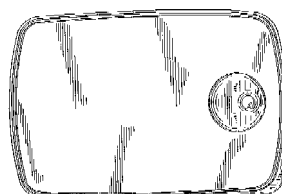
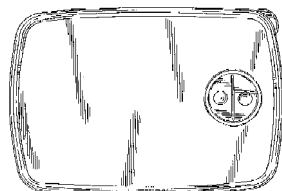
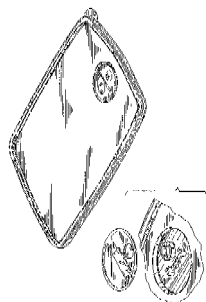

- 01 *Numéro d'enregistrement*
28045-04
- Numéro, date et heure du dépôt*
72675-04 10.01.1997, 11.15
- 02 *Date d'échéance*
10.01.2012
- 03 *Nom du déposant*
Dart Industries Inc.,
Delaware corporation
- 04 *Adresse (rue et numéro) du déposant*
14901 S. Orange Blossom Trail
- 05 *Code postal, localité et pays du déposant*
Orlando, Florida 32837,
Etats-Unis d'Amérique

- 06 *Nom et adresse du mandataire ou indication de l'adresse postale du déposant*
Bureau Gevers S.A.
Holidaystraat 5
B-1831 Diegem
Belgique.
- 08 *Reproduction du dessin ou modèle*
VOIR REPRODUCTION(S)
- 11 *Indication du produit suivi de la (des) classe(s) et de la (des) sous-classe(s)*
Couvercle avec orifice (cl 7-01, 07; 9-07).
- 13 *Droit de priorité visé à l'article 4 de la Convention de Paris pour la protection de la Propriété Industrielle*
Etats-Unis d'Amérique, le 26 07 1996, no. 29/057,557, MILLER D. Scott.
- 14 *Indication du nom du véritable créateur du dessin ou modèle*
MILLER D. Scott
- 15 *Indication de l'ultime date pour l'ajournement de la publication*
11.07.1997
- 18 *Date de réception de la requête du renouvellement*
04.01.2007

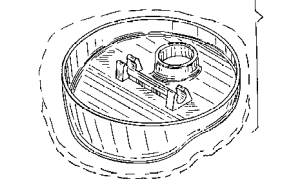
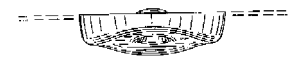
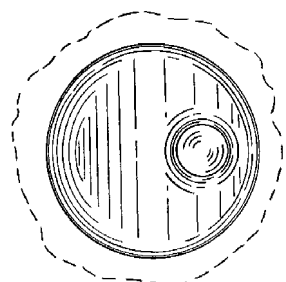
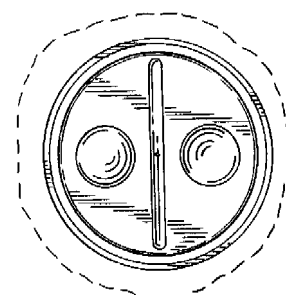
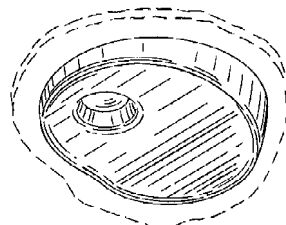
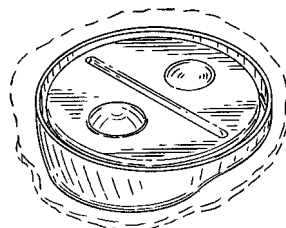

- 01 *Inschrijvingsnummer*
28102-00
- Nummer en dagtekening (dag en uur) van het depot*
72787-00 07.02.1997, 24.00
- 02 *Vervaldatum*
07.02.2012
- 03 *Naam van de deposant*
Danfoss A/S
- 04 *Adres (straat en nummer) van de deposant*
- 05 *Postcode, plaats en land van de deposant*
DK-6430 Nordborg,
Denemarken
- 06 *Naam en adres van de gemachtigde of vermelding van het correspondentie-adres van de deposant*
Nederlandsch Octrooibureau
J.W. Frisolaan 13
2517 JS 's-Gravenhage
Nederland.
- 08 *Afbeelding van de tekening of het model*
ZIE AFBEELDING(EN)
- 11 *Vermelding van het voortbrengsel gevolgd door de aanduiding van de klasse(n) en onderklasse(n)*
Thermostatische instelknop voor radiatorklep (kl 23-01, 03).
- 13 *Recht van voorrang als bedoeld in artikel 4 van het verdrag van Parijs tot bescherming van de Industriële Eigendom*
Duitsland, dd. 19 09 1996, nr. M 96 08 053.1, Danfoss A/S.
- 14 *Vermelding van de naam van de werkelijke ontwerper van de tekening*
KRUSE Leif
- 18 *Dagtekening van de aanvraag van de vernieuwing*
09.01.2007



- 01 *Numéro d'enregistrement*
28131-00
Numéro, date et heure du dépôt
72867-00 27.02.1997 , 24.00
- 02 *Date d'échéance*
27.02.2012

- 03 *Nom du déposant*
S.p.A. ALFONSO BIALETTI & C.

- 04 *Adresse (rue et numéro) du déposant*
Via IV Novembre 106, Frazione
Crusinallo

- 05 *Code postal, localité et pays du déposant*
28023 Omegna (Novara),
Italie

- 06 *Nom et adresse du mandataire ou indication de l'adresse postale du déposant*
Office Kirkpatrick S.A.
32, Avenue Wolfers
B-1310 La Hulpe
Belgique.

- 08 *Reproduction du dessin ou modèle*
VOIR REPRODUCTION(S)

- 11 *Indication du produit suivi de la (des) classe(s) et de la (des) sous-classe(s)*
Cafetière (cl 7-01, 02).

- 14 *Indication du nom du véritable créateur du dessin ou modèle*
RANZONI Francesco

- 18 *Date de réception de la requête du renouvellement*
19.01.2007

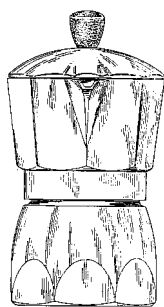
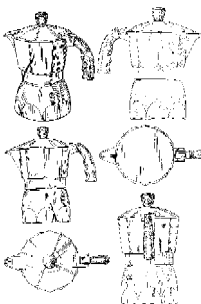

- 01 *Numéro d'enregistrement*
28141-00

Numéro, date et heure du dépôt
72884-00 04.03.1997 , 15.45

- 02 *Date d'échéance*
04.03.2012

- 03 *Nom du déposant*
Hepworth Building Products Limited

- 04 *Adresse (rue et numéro) du déposant*

- 05 *Code postal, localité et pays du déposant*
Hazlehead - Stocksbridge - Sheffield
S30 5HG,
Grande-Bretagne

- 06 *Nom et adresse du mandataire ou indication de l'adresse postale du déposant*
OFFICE PARETTE (FRED MAES)
Avenue Gabrielle Petit 2
B-7940 Brugelette
Belgique.

- 08 *Reproduction du dessin ou modèle*
VOIR REPRODUCTION(S)

- 11 *Indication du produit suivi de la (des) classe(s) et de la (des) sous-classe(s)*
Manchon (cl 8-08).

- 14 *Indication du nom du véritable créateur du dessin ou modèle*
WALLACE Ian Edward; GRAY
William George

- 18 *Date de réception de la requête du renouvellement*
23.01.2007

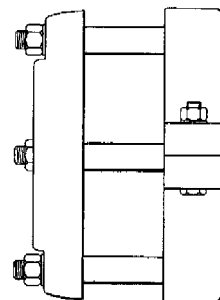
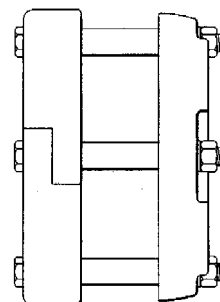
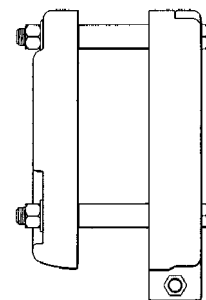
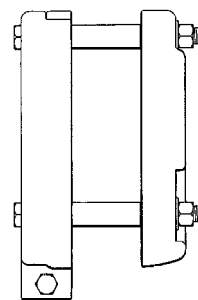

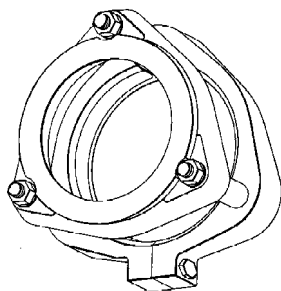
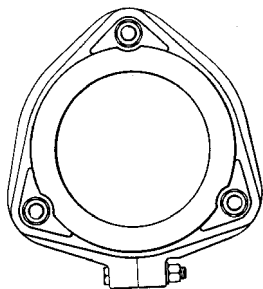
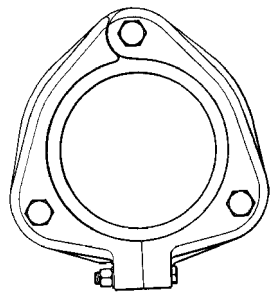

13 *Droit de priorité visé à l'article 4 de la Convention de Paris pour la protection de la Propriété Industrielle*

Etats-Unis d'Amérique, le 11 09 1996, no. 29/059,457, VINNAGE William Robert; BUELL Kenneth Barclay.

14 *Indication du nom du véritable créateur du dessin ou modèle*

VINNAGE William Robert; BUELL Kenneth Barclay

18 *Date de réception de la requête du renouvellement*

30.01.2007

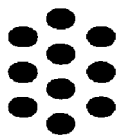

Fig. 1

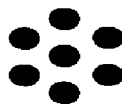

Fig. 2



Fig. 3



Fig. 4

01 *Numéro d'enregistrement*

28144-00

Numéro, date et heure du dépôt

72892-00 10.03.1997, 11.30

02 *Date d'échéance*

10.03.2012

03 *Nom du déposant*

THE PROCTER & GAMBLE
COMPANY,
Ohio corporation

04 *Adresse (rue et numéro) du déposant*

One Procter & Gamble Plaza

05 *Code postal, localité et pays du déposant*

Cincinnati - Ohio 45202,
Etats-Unis d'Amérique

06 *Nom et adresse du mandataire ou indication de l'adresse postale du déposant*

Bureau Gevers S.A.
Holidaystraat 5
B-1831 Diegem
Belgique.

08 *Reproduction du dessin ou modèle*

VOIR REPRODUCTION(S)

11 *Indication du produit suivi de la (des) classe(s) et de la (des) sous-classe(s)*

Jeu de bande de fixation pour langes (cl 2-01,99).



Fig. 5

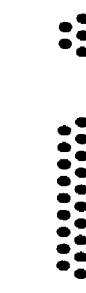

Fig. 6

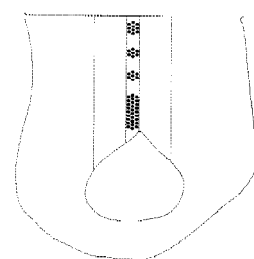

Fig. 7

01 *Numéro d'enregistrement*

28175-01

Numéro, date et heure du dépôt

72789-01 07.02.1997, 24.00

02 *Date d'échéance*

07.02.2012

03 *Nom du déposant*

Dart Industries Inc.,
Delaware corporation

04 *Adresse (rue et numéro) du déposant*

14901 S. Orange Blossom Trail

05 *Code postal, localité et pays du déposant*

Orlando, Florida 32837,
Etats-Unis d'Amérique

06 *Nom et adresse du mandataire ou indication de l'adresse postale du déposant*

Bureau Gevers S.A.
Holidaystraat 5
B-1831 Diegem
Belgique.

08 *Reproduction du dessin ou modèle*

VOIR REPRODUCTION(S)

11 *Indication du produit suivi de la (des) classe(s) et de la (des) sous-classe(s)*

Tamis (cl 7-04).

13 *Droit de priorité visé à l'article 4 de la Convention de Paris pour la protection de la Propriété Industrielle*

Etats-Unis d'Amérique, le 30 08 1996, no. 29/059,036, DECOSTER Pieter K.J.

14 *Indication du nom du véritable créateur du dessin ou modèle*

DECOSTER Pieter K.J.

15 *Indication de l'ultime date pour l'ajournement de la publication*

30.08.1997

18 *Date de réception de la requête du renouvellement*

29.01.2007

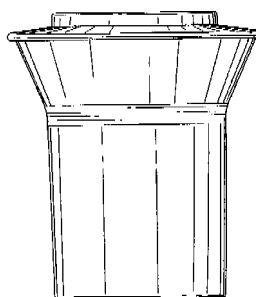
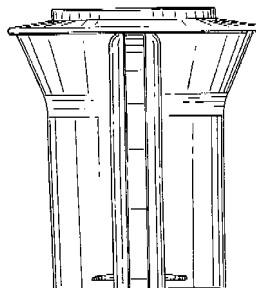
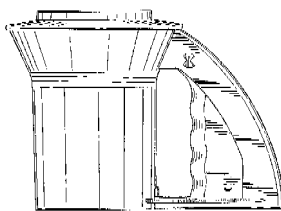
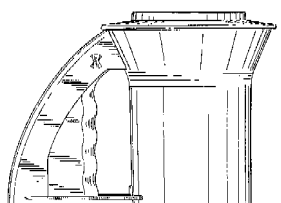
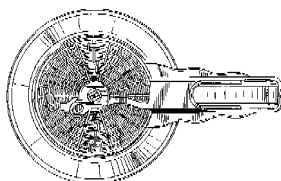
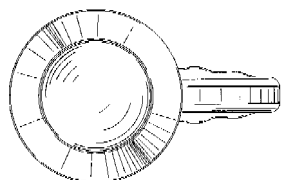
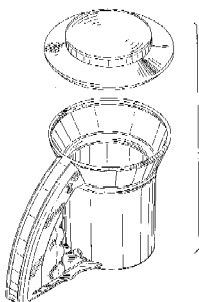
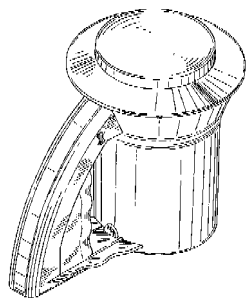

01 *Numéro d'enregistrement*

28175-02

Numéro, date et heure du dépôt

72789-02 07.02.1997, 24.00

02 *Date d'échéance*

07.02.2012

03 *Nom du déposant*

Dart Industries Inc.,
Delaware corporation

04 *Adresse (rue et numéro) du déposant*

14901 S. Orange Blossom Trail

05 *Code postal, localité et pays du déposant*

Orlando, Florida 32837,
Etats-Unis d'Amérique

06 *Nom et adresse du mandataire ou indication de l'adresse postale du déposant*

Bureau Gevers S.A.
Holidaystraat 5
B-1831 Diegem
Belgique.

08 *Reproduction du dessin ou modèle*

VOIR REPRODUCTION(S)

11 *Indication du produit suivi de la (des) classe(s) et de la (des) sous-classe(s)*

Appareil à décorer les gâteaux (cl 7-04;
31).

13 *Droit de priorité visé à l'article 4 de la Convention de Paris pour la protection de la Propriété Industrielle*

Etats-Unis d'Amérique, le 06 09 1996,
no. 29/059,314, WALLAYS Nele.

14 *Indication du nom du véritable créateur du dessin ou modèle*

WALLAYS Nele

15 *Indication de l'ultime date pour l'ajournement de la publication*

30.08.1997

18 *Date de réception de la requête du renouvellement*

29.01.2007

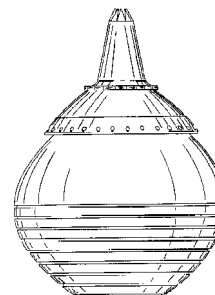
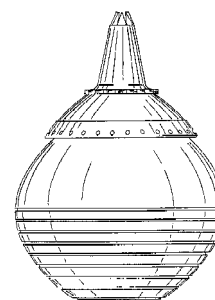
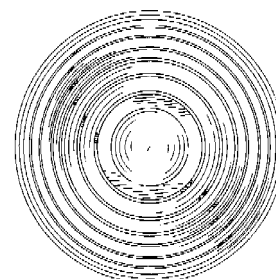
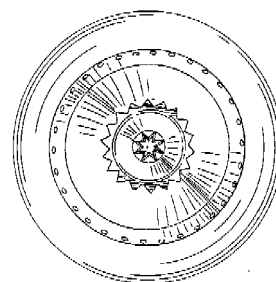
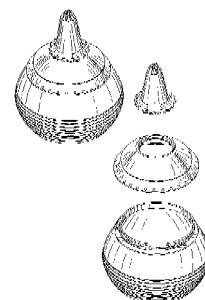

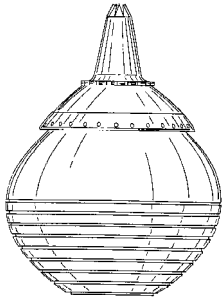
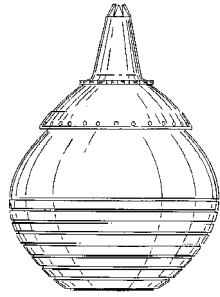

01 Numéro d'enregistrement
28175-03

Numéro, date et heure du dépôt
72789-03 07.02.1997, 24.00

02 Date d'échéance
07.02.2012

03 Nom du déposant
Dart Industries Inc.,
Delaware corporation

04 Adresse (rue et numéro) du déposant
14901 S. Orange Blossom Trail

05 Code postal, localité et pays du déposant
Orlando, Florida 32837,
Etats-Unis d'Amérique

06 Nom et adresse du mandataire ou indication
de l'adresse postale du déposant
Bureau Gevers S.A.
Holidaystraat 5
B-1831 Diegem
Belgique.

08 Reproduction du dessin ou modèle
VOIR REPRODUCTION(S)

11 Indication du produit suivi de la (des)
classe(s) et de la (des) sous-classe(s)
Embout pour appareil à décorer les
gâteaux (cl 7-04; 31).

13 Droit de priorité visé à l'article 4 de la
Convention de Paris pour la protection de la
Propriété Industrielle
Etats-Unis d'Amérique, le 06 09 1996,
no. 29/059,314, WALLAYS Nele.

14 Indication du nom du véritable créateur du
dessin ou modèle
WALLAYS Nele

15 Indication de l'ultime date pour l'ajour-
nement de la publication
30.08.1997

18 Date de réception de la requête du renouvel-
lement
29.01.2007

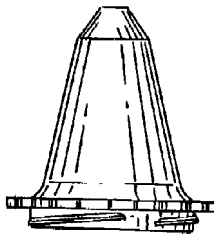
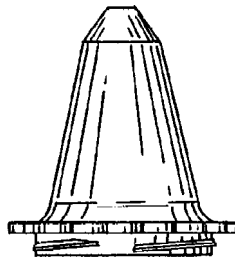
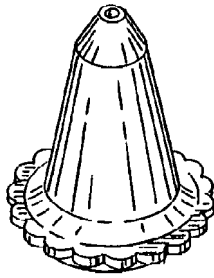

01 Numéro d'enregistrement
28215-01

Numéro, date et heure du dépôt
72926-01 13.03.1997, 14.10

02 Date d'échéance
13.03.2012

03 Nom du déposant
THE PROCTER & GAMBLE
COMPANY,
Ohio corporation

04 Adresse (rue et numéro) du déposant
One Procter & Gamble Plaza

05 Code postal, localité et pays du déposant
Cincinnati - Ohio 45202,
Etats-Unis d'Amérique

06 Nom et adresse du mandataire ou indication
de l'adresse postale du déposant
Bureau Gevers S.A.
Holidaystraat 5
B-1831 Diegem
Belgique.

08 Reproduction du dessin ou modèle
VOIR REPRODUCTION(S)

11 Indication du produit suivi de la (des)
classe(s) et de la (des) sous-classe(s)
Récipient (cl 9-01, 02, 03).

13 Droit de priorité visé à l'article 4 de la
Convention de Paris pour la protection de la
Propriété Industrielle
Allemagne, le 17 09 1996, no.
M9608131.7, THE PROCTER &
GAMBLE COMPANY.

14 Indication du nom du véritable créateur du
dessin ou modèle

NIJS Brigitte Louise Camille;
RASCH Heike

18 Date de réception de la requête du renouvel-
lement

29.01.2007

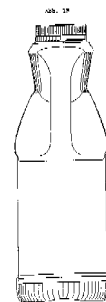
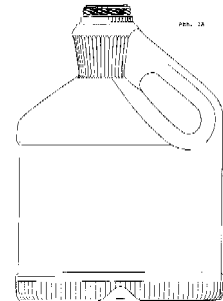

01 Numéro d'enregistrement
28215-02

Numéro, date et heure du dépôt
72926-02 13.03.1997, 14.10

02 Date d'échéance
13.03.2012

03 Nom du déposant
THE PROCTER & GAMBLE
COMPANY,
Ohio corporation

04 Adresse (rue et numéro) du déposant
One Procter & Gamble Plaza

05 Code postal, localité et pays du déposant
Cincinnati - Ohio 45202,
Etats-Unis d'Amérique

06 Nom et adresse du mandataire ou indication
de l'adresse postale du déposant
Bureau Gevers S.A.
Holidaystraat 5
B-1831 Diegem
Belgique.

08 Reproduction du dessin ou modèle
VOIR REPRODUCTION(S)

11 Indication du produit suivi de la (des)
classe(s) et de la (des) sous-classe(s)
Récipient (cl 9-01, 02, 03).

13 Droit de priorité visé à l'article 4 de la
Convention de Paris pour la protection de la
Propriété Industrielle
Allemagne, le 17 09 1996, no.
M9608131.7, THE PROCTER &
GAMBLE COMPANY.

14 Indication du nom du véritable créateur du
dessin ou modèle

NIJS Brigitte Louise Camille;
RASCH Heike

- 18 Date de réception de la requête du renouvellement
29.01.2007

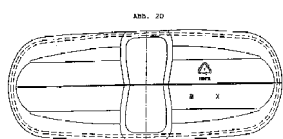
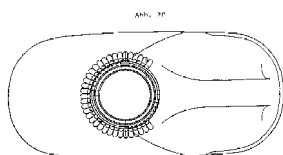
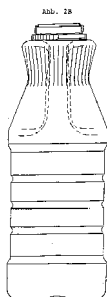
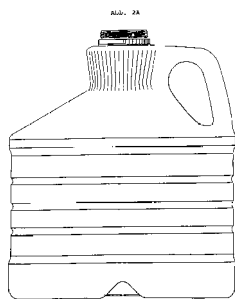

- 01 Inschrijvingsnummer
28257-01

Nummer en dagtekening (dag en uur) van het depot

72718-01 20.01.1997, 24.00

- 02 Vervaldatum
20.01.2012

- 03 Naam van de deposant
Stichting Presikhaaf Schoolmeubelen

- 04 Adres (straat en nummer) van de deposant
Driepoortenweg 35

- 05 Postcode, plaats en land van de deposant
6827 BP Arnhem,
Nederland

- 06 Naam en adres van de gemachtigde of vermelding van het correspondentie-adres van de deposant

Elzas Noordzij B.V.
De Laïressestraat 159
1075 HK Amsterdam
Nederland.

- 08 Afbeelding van de tekening of het model
ZIE AFBEELDING(EN)

- 11 Vermelding van het voortbrengsel gevolgd door de aanduiding van de klasse(n) en onderklasse(n)

Tafel met boekenlade en stoel (kl 6-01, 03, 05, 06).

- 12 Beschrijving van de kenmerkende eigenschappen van het nieuwe uiterlijk van het voortbrengsel; in voorkomend geval, vermelding van de onderdelen van de tekening of het model waarop de kleuren betrekking hebben

Fig. 1: zij-aanzicht tafel; fig. 2: vooraanzicht tafel; fig. 3: onderaanzicht tafel; fig. 4: zij-aanzicht poot; fig. 5: vooraanzicht poot; fig. 6: onderaanzicht poot; fig. 7: perspectief tafel; fig. 8: zij-aanzicht stoel; fig. 9: vooraanzicht stoel; fig. 10: onderaanzicht stoel; fig. 11: perspectief stoel.

- 14 Vermelding van de naam van de werkelijke ontwerper van de tekening

VERKAÏK Marcel; VERBRUGGE Jeroen Klaasjan; VAN SCHEPPINGEN Martinus Cornelis

- 18 Dagtekening van de aanvraag van de vernieuwing
18.01.2007

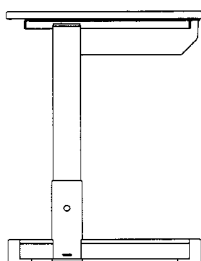

FIG. 1

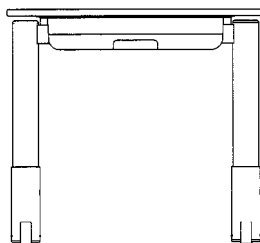

FIG. 2

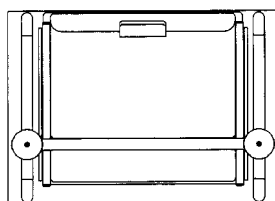

FIG. 3

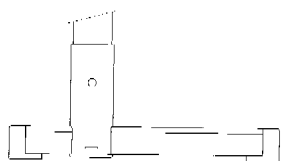

FIG. 4



FIG. 5

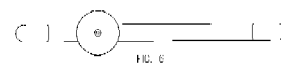

FIG. 6

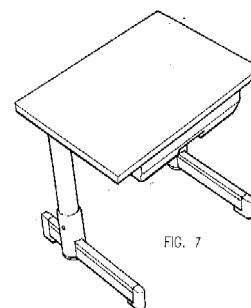

FIG. 7

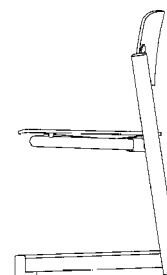

FIG. 8

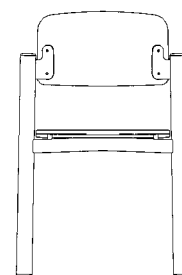

FIG. 9

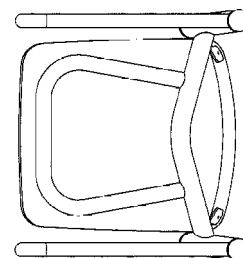

FIG. 10

18 Dagtekening van de aanvraag van de vernieuwing
18.01.2007

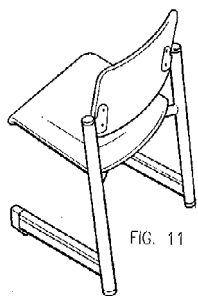

FIG. 11

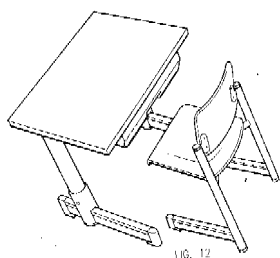

FIG. 12

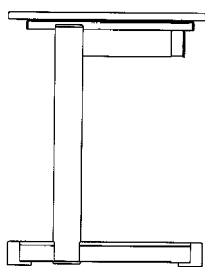

FIG. 1

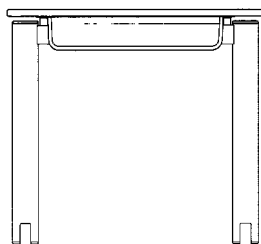

FIG. 2

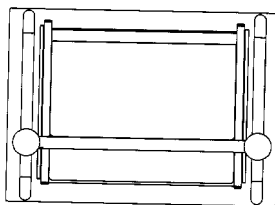

FIG. 3

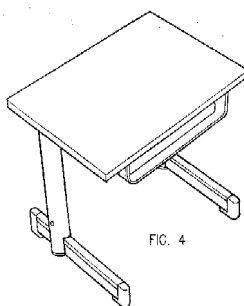

FIG. 4

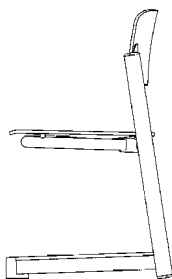

FIG. 5

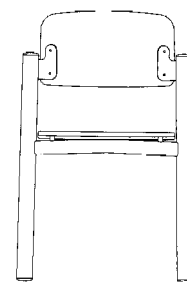

FIG. 6

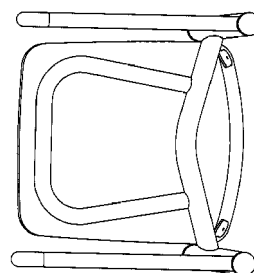

FIG. 7

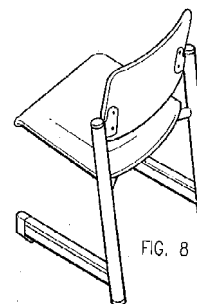
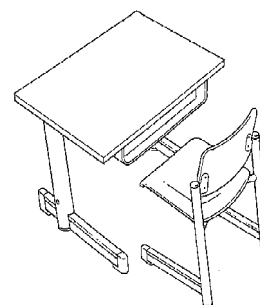

FIG. 8



01 Inschrijvingsnummer

28257-02

Nummer en dagtekening (dag en uur) van het depot

72718-02 20.01.1997, 24.00

02 Vervaldatum

20.01.2012

03 Naam van de deposant

Stichting Presikhaaf Schoolmeubelen

04 Adres (straat en nummer) van de deposant

Driepoorteweg 35

05 Postcode, plaats en land van de deposant

6827 BP Arnhem,
Nederland

06 Naam en adres van de gemachtigde of vermelding van het correspondentie-adres van de deposant

Elzas Noordzij B.V.
De Lairessestraat 159
1075 HK Amsterdam
Nederland.

08 Afbeelding van de tekening of het model

ZIE AFBEELDING(EN)

11 Vermelding van het voortbrengsel gevolgd door de aanduiding van de klasse(n) en onderklasse(n)

Tafel met boekenvak en stoel (kl 6-01, 03, 05, 06).

12 Beschrijving van de kenmerkende eigenschappen van het nieuwe uiterlijk van het voortbrengsel; in voorkomend geval, vermelding van de onderdelen van de tekening of het model waarop de kleuren betrekking hebben

Fig. 1: zij-aanzicht tafel; fig. 2: vooraanzicht tafel; fig. 3: onderaanzicht tafel; fig. 4: perspectief tafel; fig. 5: zij-aanzicht stoel; fig. 6: vooraanzicht stoel; fig. 7: onderaanzicht stoel; fig. 8: perspectief stoel.

14 Vermelding van de naam van de werkelijke ontwerper van de tekening

VERKAJK Marcel; VERBRUGGE Jeroen Klaasjan; VAN SCHEPPINGEN Martinus Cornelis

01 Numéro d'enregistrement

28260-00

Numéro, date et heure du dépôt
72740-00 27.01.1997, 15.05

02 Date d'échéance

27.01.2012

03 Nom du déposant

IDEXX LABORATORIES, INC.,
Delaware corporation

04 Adresse (rue et numéro) du déposant

One Idexx Drive

05 Code postal, localité et pays du déposant

Westbrook - Maine 04092,
Etats-Unis d'Amérique

06 *Nom et adresse du mandataire ou indication de l'adresse postale du déposant*

Bureau Gevers S.A.
Holidaystraat 5
B-1831 Diegem
Belgique.

08 *Reproduction du dessin ou modèle*
VOIR REPRODUCTION(S)

11 *Indication du produit suivi de la (des) classe(s) et de la (des) sous-classe(s)*
Support pour tubes capillaires (cl 24-02).

13 *Droit de priorité visé à l'article 4 de la Convention de Paris pour la protection de la Propriété Industrielle*
Etats-Unis d'Amérique, le 29 07 1996, no. 29/057,662, KUMAR Amit; ROCCO Richard; PLATSHON Mark.

14 *Indication du nom du véritable créateur du dessin ou modèle*
KUMAR Amit; ROCCO Richard; PLATSHON Mark

18 *Date de réception de la requête du renouvellement*
18.01.2007

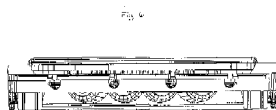
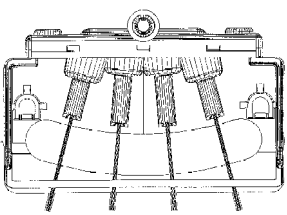
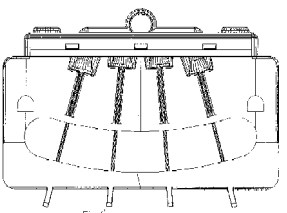
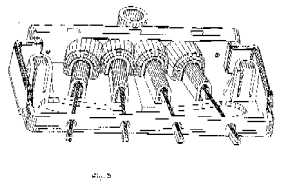
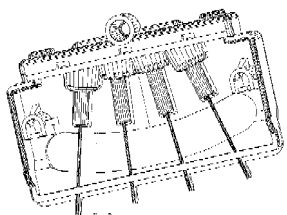
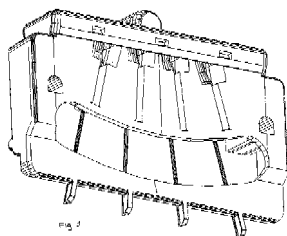

01 *Inscriptiesnummer*
28268-01

Nummer en dagtekening (dag en uur) van het depot
72837-01 20.02.1997, 24.00

02 *Vervaldatum*
20.02.2012

03 *Naam van de deposant*
Kimberly-Clark Worldwide, Inc.,
Delaware corporation (KCWW)

04 *Adres (straat en nummer) van de deposant*
401 N. Lake Street

05 *Postcode, plaats en land van de deposant*
Neenah, Wisconsin 54956,
Ver.St.v.Am

06 *Naam en adres van de gemachtigde of vermelding van het correspondentie-adres van de deposant*
Bureau Gevers N.V.
Holidaystraat 5
B-1831 Diegem
België.

08 *Afbeelding van de tekening of het model*
ZIE AFBEELDING(EN)

11 *Vermelding van het voortbrengsel gevolgd door de aanduiding van de klasse(n) en onderklasse(n)*
Tissue (kl 5-06).

13 *Recht van voorrang als bedoeld in artikel 4 van het verdrag van Parijs tot bescherming van de Industriële Eigendom*
Groot-Brittannië, dd. 20 08 1996, nr. 2058693, KIMBERLY-CLARK CORPORATION.

18 *Dagtekening van de aanvraag van de vernieuwing*
30.01.2007

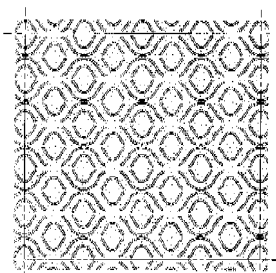

01 *Inscriptiesnummer*
28268-02

Nummer en dagtekening (dag en uur) van het depot
72837-02 20.02.1997, 24.00

02 *Vervaldatum*
20.02.2012

03 *Naam van de deposant*
Kimberly-Clark Worldwide, Inc.,
Delaware corporation (KCWW)

04 *Adres (straat en nummer) van de deposant*
401 N. Lake Street

05 *Postcode, plaats en land van de deposant*
Neenah, Wisconsin 54956,
Ver.St.v.Am

06 *Naam en adres van de gemachtigde of vermelding van het correspondentie-adres van de deposant*
Bureau Gevers N.V.
Holidaystraat 5
B-1831 Diegem
België.

08 *Afbeelding van de tekening of het model*
ZIE AFBEELDING(EN)

11 *Vermelding van het voortbrengsel gevolgd door de aanduiding van de klasse(n) en onderklasse(n)*
Tissue (kl 5-06).

13 *Recht van voorrang als bedoeld in artikel 4 van het verdrag van Parijs tot bescherming van de Industriële Eigendom*
Groot-Brittannië, dd. 20 08 1996, nr. 2058692, KIMBERLY-CLARK CORPORATION.

18 *Dagtekening van de aanvraag van de vernieuwing*
30.01.2007

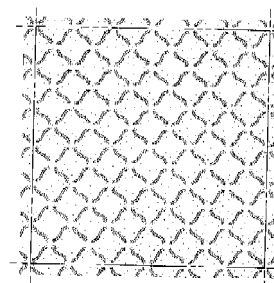

01 *Inscriptiesnummer*
28321-00

Nummer en dagtekening (dag en uur) van het depot
72775-02 06.02.1997, 11.25

02 *Vervaldatum*
06.02.2012

03 *Naam van de deposant*
A-plast Aktiebolag

04 *Adres (straat en nummer) van de deposant*
Högbyvägen

05 *Postcode, plaats en land van de deposant*
S-360 76 Älgult,
Zweden

- 06 *Naam en adres van de gemachtigde of vermelding van het correspondentie-adres van de deposant*

Octrooibureau Arnold & Siedsma
Sweelinckplein 1
2517 GK 's-Gravenhage
Nederland.

- 08 *Afbeelding van de tekening of het model*
ZIE AFBEELDING(EN)

- 11 *Vermelding van het voortbrengsel gevolgd door de aanduiding van de klasse(n) en onderklasse(n)*

Contactdoosbeveiliging (kl 13-03).

- 13 *Recht van voorrang als bedoeld in artikel 4 van het verdrag van Parijs tot bescherming van de Industriële Eigendom*

Zweden, dd. 06 08 1996, nr. 96-1651, A-Plast AB.

- 14 *Vermelding van de naam van de werkelijke ontwerper van de tekening*

BLAD Jimmy

- 18 *Dagtekening van de aanvraag van de vernieuwing*

04.01.2007

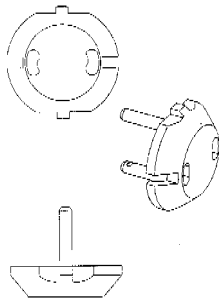

- 01 *Inschrijvingsnummer*
28329-00

Nummer en dagtekening (dag en uur) van het depot

72817-00 14.02.1997 , 10.10

- 02 *Vervaldatum*
14.02.2012

- 03 *Naam van de deposant*
Production Design Beheer B.V.

- 04 *Adres (straat en nummer) van de deposant*
Keulsekade 216

- 05 *Postcode, plaats en land van de deposant*
3534 AC Utrecht,
Nederland

- 08 *Afbeelding van de tekening of het model*
ZIE AFBEELDING(EN)

- 11 *Vermelding van het voortbrengsel gevolgd door de aanduiding van de klasse(n) en onderklasse(n)*

Dranghek (kl 25-02).

- 14 *Vermelding van de naam van de werkelijke ontwerper van de tekening*

DE BOER Robert

- 18 *Dagtekening van de aanvraag van de vernieuwing*

27.11.2006

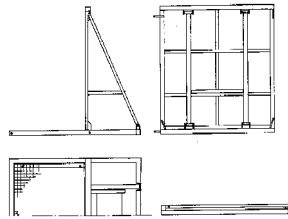

- 01 *Inschrijvingsnummer*
28333-01

Nummer en dagtekening (dag en uur) van het depot

72927-01 13.03.1997 , 24.00

- 02 *Vervaldatum*
13.03.2012

- 03 *Naam van de deposant*
Remia C.V.

- 04 *Adres (straat en nummer) van de deposant*
Dolderseweg 107

- 05 *Postcode, plaats en land van de deposant*
3734 BE Den Dolder,
Nederland

- 06 *Naam en adres van de gemachtigde of vermelding van het correspondentie-adres van de deposant*

Novagraaf Nederland B.V.

Hogehilweg 3

1101 CA Amsterdam-Zuidoost
Nederland.

- 08 *Afbeelding van de tekening of het model*
ZIE AFBEELDING(EN)

- 11 *Vermelding van het voortbrengsel gevolgd door de aanduiding van de klasse(n) en onderklasse(n)*

Verpakking (kl 9-01, 03).

- 18 *Dagtekening van de aanvraag van de vernieuwing*

23.01.2007

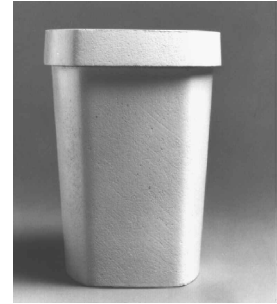

- 01 *Inschrijvingsnummer*
28333-02

Nummer en dagtekening (dag en uur) van het depot

72927-02 13.03.1997 , 24.00

- 02 *Vervaldatum*
13.03.2012

- 03 *Naam van de deposant*
Remia C.V.

- 04 *Adres (straat en nummer) van de deposant*
Dolderseweg 107

- 05 *Postcode, plaats en land van de deposant*
3734 BE Den Dolder,
Nederland

- 06 *Naam en adres van de gemachtigde of vermelding van het correspondentie-adres van de deposant*

Novagraaf Nederland B.V.

Hogehilweg 3

1101 CA Amsterdam-Zuidoost
Nederland.

- 08 *Afbeelding van de tekening of het model*
ZIE AFBEELDING(EN)

- 11 *Vermelding van het voortbrengsel gevolgd door de aanduiding van de klasse(n) en onderklasse(n)*

Verpakking (kl 9-01, 03).

- 18 *Dagtekening van de aanvraag van de vernieuwing*

23.01.2007

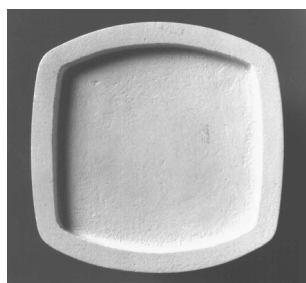

- 01 Numéro d'enregistrement
28494-02
Numéro, date et heure du dépôt
72938-02 17.03.1997, 15.40
- 02 Date d'échéance
17.03.2012
- 03 Nom du déposant
CANNONDALE CORPORATION,
Connecticut corporation
- 04 Adresse (rue et numéro) du déposant
9, Brookside Place
- 05 Code postal, localité et pays du déposant
Georgetown - CT 06829,
Etats-Unis d'Amérique
- 06 Nom et adresse du mandataire ou indication
de l'adresse postale du déposant
Office Kirkpatrick S.A.
32, Avenue Wolfers

B-1310 La Hulpe
Belgique.

- 08 *Reproduction du dessin ou modèle*
VOIR REPRODUCTION(S)
- 11 *Indication du produit suivi de la (des)
classe(s) et de la (des) sous-classe(s)*
Dispositif de suspension (cl 12-11).
- 13 *Droit de priorité visé à l'article 4 de la Con-
vention de Paris pour la protection de la Pro-
priété Industrielle*
Etats-Unis d'Amérique, le 18 09 1996,
no. 29/059.505, D'ALUISIO Christo-
pher P.; GALASSO Mario M.; COL-
LINS Ross P.
- 18 *Date de réception de la requête du renouvel-
lement*
08.01.2007



FIG 8

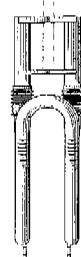

FIG 9

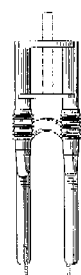

FIG 10

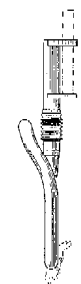

FIG 11



FIG 12

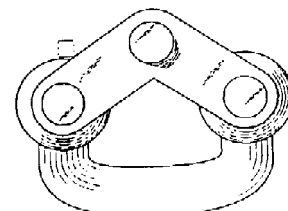

FIG 13

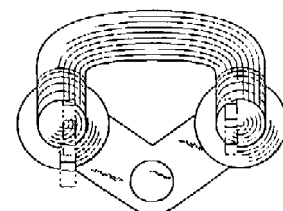

FIG 14

- 01 Numéro d'enregistrement
28494-03
Numéro, date et heure du dépôt
72938-03 17.03.1997, 15.40
- 02 Date d'échéance
17.03.2012
- 03 Nom du déposant
CANNONDALE CORPORATION,
Connecticut corporation
- 04 Adresse (rue et numéro) du déposant
9, Brookside Place
- 05 Code postal, localité et pays du déposant
Georgetown - CT 06829,
Etats-Unis d'Amérique
- 06 Nom et adresse du mandataire ou indication
de l'adresse postale du déposant
Office Kirkpatrick S.A.
32, Avenue Wolfers
Belgique.
- 08 *Reproduction du dessin ou modèle*
VOIR REPRODUCTION(S)
- 11 *Indication du produit suivi de la (des)
classe(s) et de la (des) sous-classe(s)*
Dispositif de suspension (cl 12-11).
- 13 *Droit de priorité visé à l'article 4 de la Con-
vention de Paris pour la protection de la Pro-
priété Industrielle*
Etats-Unis d'Amérique, le 18 09 1996,
no. 29/059.505, D'ALUISIO Christo-
pher P.; GALASSO Mario M.; COL-
LINS Ross P.

18 *Date de réception de la requête du renouvellement*
08.01.2007



FIG 15



FIG 16



FIG 17



FIG 18



FIG 19

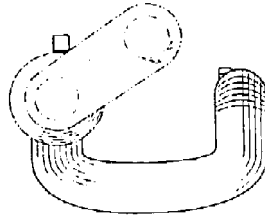

FIG 20

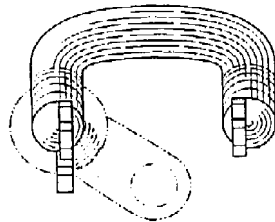
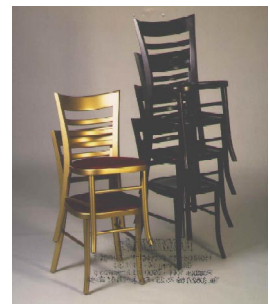
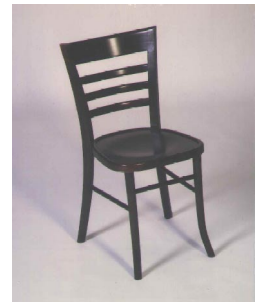

FIG 21

- 01 *Inschrijvingsnummer*
28722-00
Nummer en dagtekening (dag en uur) van het depot
73385-00 16.07.1997 , 24.00
- 02 *Vervaldatum*
16.07.2012
- 03 *Naam van de deposant*
Johann Hörtnagl
- 04 *Adres (straat en nummer) van de deposant*
Am Bichl 9
- 05 *Postcode, plaats en land van de deposant*
6166 Fulpmes - Tirol,
Oostenrijk
- 06 *Naam en adres van de gemachtigde of vermelding van het correspondentie-adres van de deposant*
Nederlandsch Octrooibureau
J.W. Frisolaan 13
2517 JS 's-Gravenhage
Nederland.
- 08 *Afbeelding van de tekening of het model*
ZIE AFBEELDING(EN)
- 11 *Vermelding van het voortbrengsel gevolgd door de aanduiding van de klasse(n) en onderklasse(n)*
Handgreep (kl 8-06, 99).
- 13 *Recht van voorrang als bedoeld in artikel 4 van het verdrag van Parijs tot bescherming van de Industriële Eigendom*
Oostenrijk, dd. 09.06.1997, nr. MU 2193/97, HÖRTNAGL Johann.
- 18 *Dagtekening van de aanvraag van de vernieuwing*
18.01.2007



- 01 *Inschrijvingsnummer*
28875-00
Nummer en dagtekening (dag en uur) van het depot
73322-00 14.08.1997 , 10.00
- 02 *Vervaldatum*
14.08.2012
- 03 *Naam van de deposant*
Homint B.V.
- 04 *Adres (straat en nummer) van de deposant*
Gildenweg 14
- 05 *Postcode, plaats en land van de deposant*
8304 BC Emmeloord,
Nederland
- 08 *Afbeelding van de tekening of het model*
ZIE AFBEELDING(EN)
- 11 *Vermelding van het voortbrengsel gevolgd door de aanduiding van de klasse(n) en onderklasse(n)*
Stoel (kl 6-01).
- 12 *Beschrijving van de kenmerkende eigenschappen van het nieuwe uiterlijk van het voortbrengsel; in voorkomend geval, vermelding van de onderdelen van de tekening of het model waarop de kleuren betrekking hebben*
De stoel heeft een uitsparing aan weerszijden.
- 14 *Vermelding van de naam van de werkelijke ontwerper van de tekening*
HALSEMA John C.H.
- 18 *Dagtekening van de aanvraag van de vernieuwing*
31.01.2007



- 01 *Inschrijvingsnummer*
32920-00
Nummer en dagtekening (dag en uur) van het depot
77726-00 11.01.2001 , 10.00
- 02 *Vervaldatum*
11.01.2011
- 03 *Naam van de deposant*
EBEMA N.V.

- 04 Adres (straat en nummer) van de deposant
Dijkstraat 3
- 05 Postcode, plaats en land van de deposant
3690 Zutendaal,
België
- 08 Afbeelding van de tekening of het model
ZIE AFBEELDING(EN)
- 11 Vermelding van het voortbrengsel gevolgd
door de aanduiding van de klasse(n) en
onderklasse(n)
Verbandsteen (kl 25-01, 02).
- 18 Dagtekening van de aanvraag van de ver-
nieuwing
29.08.2005

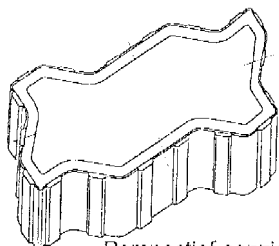

Perspectief aanzicht

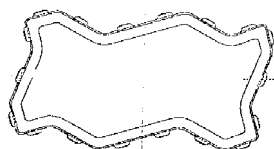

Bovenaanzicht



Vooraanzicht

- 01 Numéro d'enregistrement
33530-00
Numéro, date et heure du dépôt
06449-00 14.11.2001 , 24.00
- 02 Date d'échéance
14.11.2011
- 03 Nom du déposant
INDOWOODS S.A.
- 04 Adresse (rue et numéro) du déposant
avenue de la Clairière 3
- 05 Code postal, localité et pays du déposant
1000 Bruxelles,
Belgique
- 06 Nom et adresse du mandataire ou indication
de l'adresse postale du déposant
BVC.Bureau Van Cutsem
Rue Washington 25 Boîte 3
1050 Bruxelles
Belgique.
- 08 Reproduction du dessin ou modèle
VOIR REPRODUCTION(S)
- 11 Indication du produit suivi de la (des)
classe(s) et de la (des) sous-classe(s)
Barrière de sécurité pour enfants (cl 6-
06; 25-02).

- 18 Date de réception de la requête du renouvel-
lement
01.11.2006

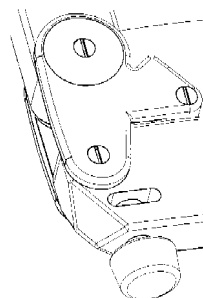
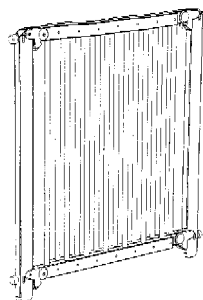

- 01 Inschrijvingsnummer
33706-01

Nummer en dagtekening (dag en uur) van het
depot
78565-01 24.07.2001 , 11.45

- 02 Vervaldatum
24.07.2011
- 03 Naam van de deposant
H.J. Heinz Company,
Pennsylvania corporation
- 04 Adres (straat en nummer) van de deposant
USX Tower. 60th Floor
- 05 Postcode, plaats en land van de deposant
Pittsburgh, Pannsylvania 15219,
Ver.St.v.Am
- 06 Naam en adres van de gemachtigde of ver-
melding van het correspondentie-adres van
de deposant
OFFICE PARETTE (FRED MAES)
Avenue Gabrielle Petit 2
B-7940 Brugelette
België.
- 08 Afbeelding van de tekening of het model
ZIE AFBEELDING(EN)
- 11 Vermelding van het voortbrengsel gevolgd
door de aanduiding van de klasse(n) en
onderklasse(n)
Fietsopmaak (kl 7-01; 9-01).
- 13 Recht van voorrang als bedoeld in artikel 4
van het verdrag van Parijs tot bescherming
van de Industriële Eigendom
Ver.St.v.Am., dd. 24 01 2001, nr. 29/
136,000, MCMAHON Mike;
CLEARY Wayne C.; CHEE Theresa;
GOTTLIEB Mitchell.
- 14 Vermelding van de naam van de werkelijke
ontwerper van de tekening
MCMAHON Mike; CLEARY Wayne
C.; CHEE Theresa; GOTTLIEB
Mitchell

- 18 Dagtekening van de aanvraag van de ver-
nieuwing
19.07.2006

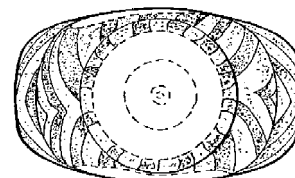

- 01 Inschrijvingsnummer
33706-02
Nummer en dagtekening (dag en uur) van het
depot
78565-02 24.07.2001 , 11.45
- 02 Vervaldatum
24.07.2011

- 03 *Naam van de deposant*
H.J. Heinz Company,
Pennsylvania corporation
- 04 *Adres (straat en nummer) van de deposant*
USX Tower. 60th Floor
- 05 *Postcode, plaats en land van de deposant*
Pittsburgh, Pannsylvania 15219,
Ver.St.v.Am
- 06 *Naam en adres van de gemachtigde of vermelding van het correspondentie-adres van de deposant*
OFFICE PARETTE (FRED MAES)
Avenue Gabrielle Petit 2
B-7940 Brugelette
België.
- 08 *Afbeelding van de tekening of het model*
ZIE AFBEELDING(EN)
- 11 *Vermelding van het voortbrengsel gevolgd door de aanduiding van de klasse(n) en onderklasse(n)*
Fles (kl 7-01; 9-01).
- 13 *Recht van voorrang als bedoeld in artikel 4 van het verdrag van Parijs tot bescherming van de Industriële Eigendom*
Ver.St.v.Am., dd. 24 01 2001, nr. 29/136.001, MCMAHON Mike; CLEARY Wayne C.; GILMORE Arthur; LOMBARDI Louis; ROSBURG Klaus.
- 14 *Vermelding van de naam van de werkelijke ontwerper van de tekening*
MCMAHON Mike; CLEARY Wayne C.; GILMORE Arthur; LOMBARDI Louis; ROSBURG Klaus
- 18 *Dagtekening van de aanvraag van de vernieuwing*
19.07.2006

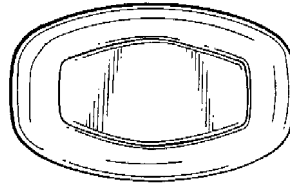
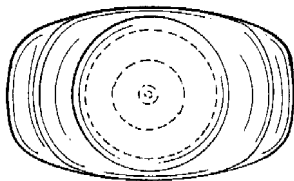
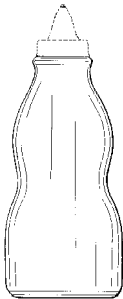

- 01 *Inschrijvingsnummer*
33706-03
- Nummer en dagtekening (dag en uur) van het depot*
78565-03 24.07.2001 , 11.45
- 02 *Vervaldatum*
24.07.2011
- 03 *Naam van de deposant*
H.J. Heinz Company,
Pennsylvania corporation
- 04 *Adres (straat en nummer) van de deposant*
USX Tower. 60th Floor
- 05 *Postcode, plaats en land van de deposant*
Pittsburgh, Pannsylvania 15219,
Ver.St.v.Am
- 06 *Naam en adres van de gemachtigde of vermelding van het correspondentie-adres van de deposant*
OFFICE PARETTE (FRED MAES)
Avenue Gabrielle Petit 2
B-7940 Brugelette
België.
- 08 *Afbeelding van de tekening of het model*
ZIE AFBEELDING(EN)
- 11 *Vermelding van het voortbrengsel gevolgd door de aanduiding van de klasse(n) en onderklasse(n)*
Fles (kl 7-01; 9-01).
- 13 *Recht van voorrang als bedoeld in artikel 4 van het verdrag van Parijs tot bescherming van de Industriële Eigendom*
Ver.St.v.Am., dd. 24 01 2001, nr. 29/136.001, MCMAHON Mike; CLEARY Wayne C.; GILMORE Arthur; LOMBARDI Louis; ROSBURG Klaus.
- 14 *Vermelding van de naam van de werkelijke ontwerper van de tekening*
MCMAHON Mike; CLEARY Wayne C.; GILMORE Arthur; LOMBARDI Louis; ROSBURG Klaus
- 18 *Dagtekening van de aanvraag van de vernieuwing*
19.07.2006

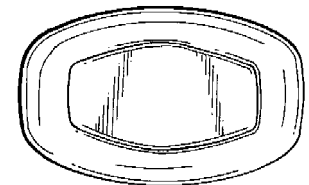
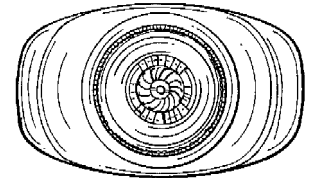
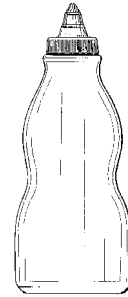

- 01 *Inschrijvingsnummer*
33822-00
- Nummer en dagtekening (dag en uur) van het depot*
79007-00 18.12.2001 , 11.45
- 02 *Vervaldatum*
18.12.2011
- 03 *Naam van de deposant*
The Coca-Cola Company,
Delaware corporation
- 04 *Adres (straat en nummer) van de deposant*
310 North Avenue N.W.

- 05 *Postcode, plaats en land van de deposant*
Atlanta, Georgia 30313,
Ver.St.v.Am
- 06 *Naam en adres van de gemachtigde of vermelding van het correspondentie-adres van de deposant*
Denmeyer & Associates SA
55 rue des Bruyères
L-1274 Howald
Luxemburg.
- 08 *Afbeelding van de tekening of het model*
ZIE AFBEELDING(EN)
- 11 *Vermelding van het voortbrengsel gevolgd door de aanduiding van de klasse(n) en onderklasse(n)*
Fles (kl 9-01).
- 18 *Dagtekening van de aanvraag van de vernieuwing*
04.12.2006

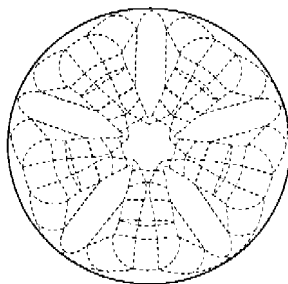
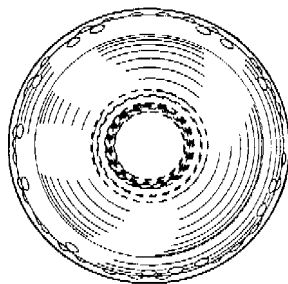
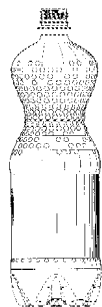
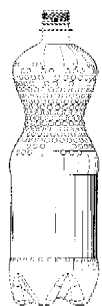
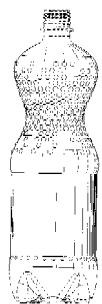
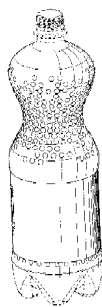

- 01 *Inschrijvingsnummer*
33924-01
Nummer en dagtekening (dag en uur) van het depot
78914-01 16.11.2001 , 24.00
- 02 *Vervaldatum*
16.11.2011
- 03 *Naam van de deposant*
Cadbury Schweppes Plc.
- 04 *Adres (straat en nummer) van de deposant*
25 Berkeley Square
- 05 *Postcode, plaats en land van de deposant*
W1X 6HT London,
Groot-Brittannië
- 06 *Naam en adres van de gemachtigde of vermelding van het correspondentie-adres van de deposant*
Novagraaf Nederland B.V.
Hogehilweg 3
1101 CA Amsterdam-Zuidoost
Nederland.
- 08 *Afbeelding van de tekening of het model*
ZIE AFBEELDING(EN)
- 11 *Vermelding van het voortbrengsel gevolgd door de aanduiding van de klasse(n) en onderklasse(n)*
Doseerdoosje (kl 9-03).

- 13 *Recht van voorrang als bedoeld in artikel 4 van het verdrag van Parijs tot bescherming van de Industriële Eigendom*
Groot-Brittannië, le 01 06 2001, nr. 2102235, Cadbury Schweppes Plc.
- 18 *Dagtekening van de aanvraag van de vernieuwing*
31.10.2006

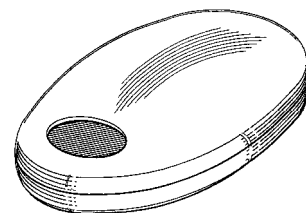
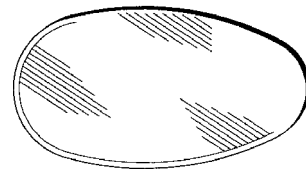

- 01 *Inschrijvingsnummer*
33924-02
Nummer en dagtekening (dag en uur) van het depot
78914-02 16.11.2001 , 24.00
- 02 *Vervaldatum*
16.11.2011
- 03 *Naam van de deposant*
Cadbury Schweppes Plc.
- 04 *Adres (straat en nummer) van de deposant*
25 Berkeley Square
- 05 *Postcode, plaats en land van de deposant*
W1X 6HT London,
Groot-Brittannië
- 06 *Naam en adres van de gemachtigde of vermelding van het correspondentie-adres van de deposant*
Novagraaf Nederland B.V.
Hogehilweg 3
1101 CA Amsterdam-Zuidoost
Nederland.
- 08 *Afbeelding van de tekening of het model*
ZIE AFBEELDING(EN)
- 11 *Vermelding van het voortbrengsel gevolgd door de aanduiding van de klasse(n) en onderklasse(n)*
Doseerdoosje (kl 9-03).
- 13 *Recht van voorrang als bedoeld in artikel 4 van het verdrag van Parijs tot bescherming van de Industriële Eigendom*
Groot-Brittannië, le 28 06 2001, nr. 2102871, Cadbury Schweppes Plc.
- 18 *Dagtekening van de aanvraag van de vernieuwing*
31.10.2006

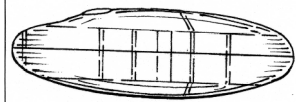
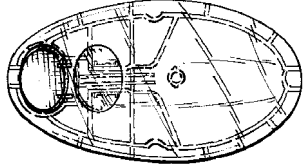
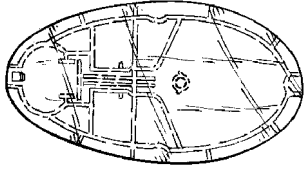

- 01 *Inschrijvingsnummer*
33924-03
Nummer en dagtekening (dag en uur) van het depot
78914-03 16.11.2001 , 24.00
- 02 *Vervaldatum*
16.11.2011
- 03 *Naam van de deposant*
Cadbury Schweppes Plc.
- 04 *Adres (straat en nummer) van de deposant*
25 Berkeley Square
- 05 *Postcode, plaats en land van de deposant*
W1X 6HT London,
Groot-Brittannië
- 06 *Naam en adres van de gemachtigde of vermelding van het correspondentie-adres van de deposant*
Novagraaf Nederland B.V.
Hogehilweg 3
1101 CA Amsterdam-Zuidoost
Nederland.
- 08 *Afbeelding van de tekening of het model*
ZIE AFBEELDING(EN)
- 11 *Vermelding van het voortbrengsel gevolgd door de aanduiding van de klasse(n) en onderklasse(n)*
Doseerdoosje (kl 9-03).
- 13 *Recht van voorrang als bedoeld in artikel 4 van het verdrag van Parijs tot bescherming van de Industriële Eigendom*
Groot-Brittannië, dd. 28 06 2001, nr. 2102872, Cadbury Schweppes Plc.
- 18 *Dagtekening van de aanvraag van de vernieuwing*
31.10.2006

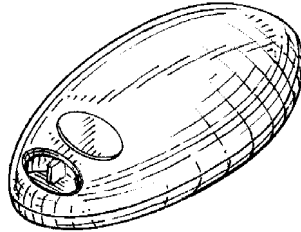
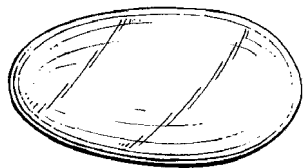

- 01 *Inschrijvingsnummer*
33924-04
Nummer en dagtekening (dag en uur) van het depot
78914-04 16.11.2001 , 24.00
- 02 *Vervaldatum*
16.11.2011
- 03 *Naam van de deposant*
Cadbury Schweppes Plc.
- 04 *Adres (straat en nummer) van de deposant*
25 Berkeley Square
- 05 *Postcode, plaats en land van de deposant*
W1X 6HT London,
Groot-Brittannië
- 06 *Naam en adres van de gemachtigde of vermelding van het correspondentie-adres van de deposant*
Novagraaf Nederland B.V.
Hogehilweg 3
1101 CA Amsterdam-Zuidoost
Nederland.
- 08 *Afbeelding van de tekening of het model*
ZIE AFBEELDING(EN)
- 11 *Vermelding van het voortbrengsel gevolgd door de aanduiding van de klasse(n) en onderklasse(n)*
Doseerdoosje (kl 9-03).
- 13 *Recht van voorrang als bedoeld in artikel 4 van het verdrag van Parijs tot bescherming van de Industriële Eigendom*
Groot-Brittannië, le 01 06 2001, nr. 2102234, Cadbury Schweppes Plc.
- 18 *Dagtekening van de aanvraag van de vernieuwing*
31.10.2006

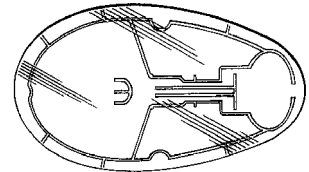
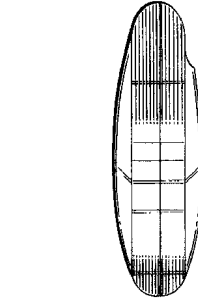
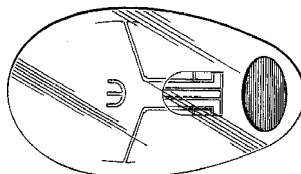

- 01 *Numéro d'enregistrement*
34003-01
Numéro, date et heure du dépôt
78825-01 18.10.2001 , 24.00
- 02 *Date d'échéance*
18.10.2011
- 03 *Nom du déposant*
BRITISH AMERICAN TOBACCO
(INVESTMENTS) LIMITED
- 04 *Adresse (rue et numéro) du déposant*
Globe House, 1 Water Street
- 05 *Code postal, localité et pays du déposant*
London WC2R 3LA,
Grande-Bretagne
- 06 *Nom et adresse du mandataire ou indication de l'adresse postale du déposant*
Office Ernest T. FREYLINGER S.A.
234 route d'Arlon
L-8010 Strassens
Luxembourg.
- 08 *Reproduction du dessin ou modèle*
VOIR REPRODUCTION(S)
- 11 *Indication du produit suivi de la (des) classe(s) et de la (des) sous-classe(s)*
Paquet pour article à fumer (cl 9-03; 27-06).
- 12 *Description des éléments caractéristiques de l'aspect nouveau du produit; le cas échéant, indication des parties du dessin ou modèle auxquelles se rapportent les couleurs*
Les caractéristiques de ce modèle sont le dessin et la garniture obtenus par la surface transparente circulaire sur le modèle dans les représentations.
- 13 *Droit de priorité visé à l'article 4 de la Convention de Paris pour la protection de la Propriété Industrielle*
Grande-Bretagne, le 03 05 2001, no. 2101608, British American Tobacco (Investments) Limited.
- 14 *Indication du nom du véritable créateur du dessin ou modèle*
SAGMEISTER Stefan; KARLSSON Hjalti
- 18 *Date de réception de la requête du renouvellement*
14.09.2006

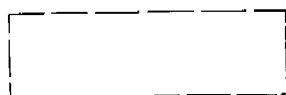
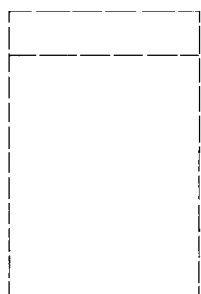
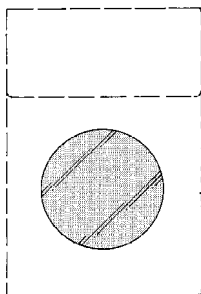
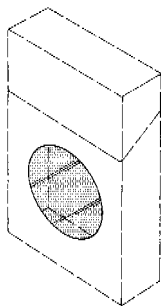

01 Numéro d'enregistrement

34003-02

Numéro, date et heure du dépôt
78825-02 18.10.2001, 24.00

02 Date d'échéance

18.10.2011

03 Nom du déposant

BRITISH AMERICAN TOBACCO
(INVESTMENTS) LIMITED

04 Adresse (rue et numéro) du déposant

Globe House, 1 Water Street

05 Code postal, localité et pays du déposant

London WC2R 3LA,
Grande-Bretagne

06 Nom et adresse du mandataire ou indication
de l'adresse postale du déposant

Office Ernest T. FREYLINGER S.A.
234 route d'Arlon
L-8010 Strassen
Luxembourg.

08 Reproduction du dessin ou modèle

VOIR REPRODUCTION(S)

11 Indication du produit suivi de la (des)
classe(s) et de la (des) sous-classe(s)

Paquet pour article à fumer (cl 9-03; 27-
06).

12 Description des éléments caractéristiques de
l'aspect nouveau du produit; le cas échéant,
indication des parties du dessin ou modèle
auxquelles se rapportent les couleurs

Les caractéristiques de ce modèle sont
le dessin et la garniture obtenus par la
surface à reflet circulaire sur le modèle
dans les représentations.

13 Droit de priorité visé à l'article 4 de la Con-
vention de Paris pour la protection de la Pro-
priété Industrielle

Grande-Bretagne, le 03 05 2001, no.
2101609, British American Tobacco
(Investments) Limited.

14 Indication du nom du véritable créateur du
dessin ou modèle

SAGMEISTER Stefan; KARLSSON
Hjalti

18 Date de réception de la requête du renouvel-
lement

14.09.2006

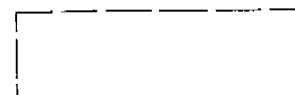
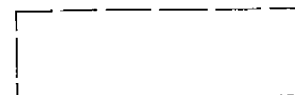
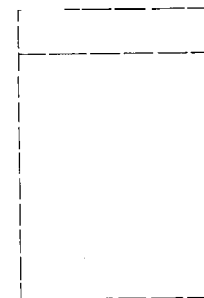
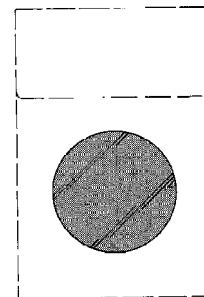
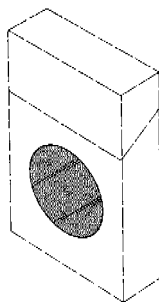

01 Numéro d'enregistrement

34086-01

Numéro, date et heure du dépôt
79078-01 15.01.2002, 14.00

02 Date d'échéance

15.01.2012

03 Nom du déposant

COLGATE-PALMOLIVE COMPANY
Delaware corporation

04 Adresse (rue et numéro) du déposant

300 Park Avenue

05 Code postal, localité et pays du déposant

New York - New York 10022,
Etats-Unis d'Amérique

06 Nom et adresse du mandataire ou indication
de l'adresse postale du déposant

Bureau Gevers S.A.
Holidaystraat 5
B-1831 Diegem
Belgique.

08 Reproduction du dessin ou modèle

VOIR REPRODUCTION(S)

11 Indication du produit suivi de la (des)
classe(s) et de la (des) sous-classe(s)

Bouteille (cl 9-01, 03).

13 Droit de priorité visé à l'article 4 de la Con-
vention de Paris pour la protection de la Pro-
priété Industrielle

Etats-Unis d'Amérique, le 27/07 2001,
no. 29/145,731, ANDERSON Jeffrey
Blake.

14 Indication du nom du véritable créateur du dessin ou modèle

ANDERSON Jeffrey Blake

18 Date de réception de la requête du renouvellement

11.01.2007

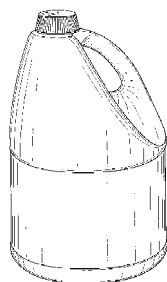

FIG. 1

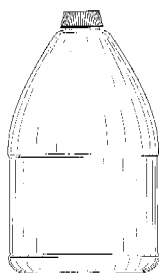

FIG. 2

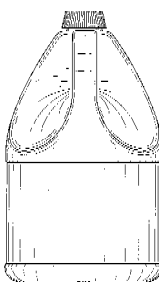

FIG. 3

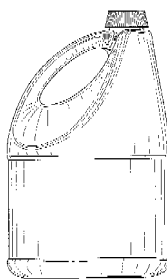

FIG. 4

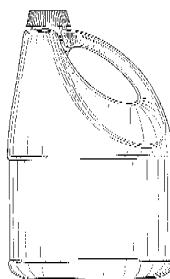

FIG. 5

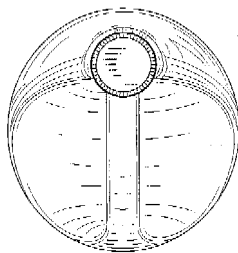

FIG. 6

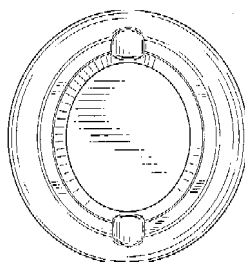

FIG. 7

01 Inschrijvingsnummer

34087-00

Nummer en dagtekening (dag en uur) van het depot

79080-00 17.01.2002 , 10.00

02 Vervaldatum

17.01.2012

03 Naam van de deposant

Broekhuizen Holding B.V.

04 Adres (straat en nummer) van de deposant

Noorddammerlaan 111

05 Postcode, plaats en land van de deposant

1187 AC Amstelveen,
Nederland

06 Naam en adres van de gemachtigde of vermelding van het correspondentie-adres van de deposant

Algemeen Octrooi- en Merkenbureau
John F. Kennedylaan 2
5612 AB Eindhoven
Nederland.

08 Afbeelding van de tekening of het model

ZIE AFBEELDING(EN)

11 Vermelding van het voortbrengsel gevolgd door de aanduiding van de klasse(n) en onderklasse(n)

Bloemenhoes (kl 9-05).

18 Dagtekening van de aanvraag van de vernieuwing

15.01.2007

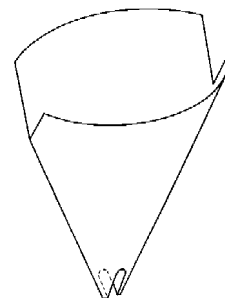
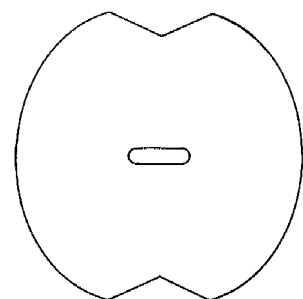
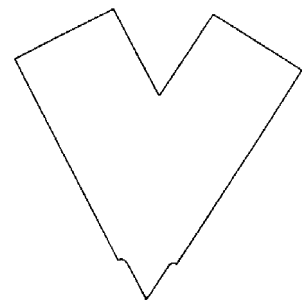
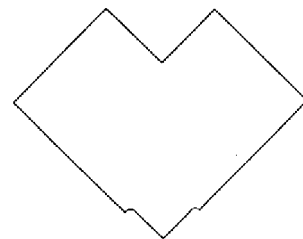
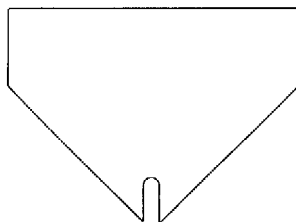

01 Inschrijvingsnummer

34100-00

Nummer en dagtekening (dag en uur) van het depot

79200-00 01.03.2002 , 10.00

02 Vervaldatum

01.03.2012

03 Naam van de deposant

HONDA GIKEN KOGYO
KABUSHIKI KAISHA

04 Adres (straat en nummer) van de deposant

1-1, Minami-Aoyama 2-chome,
Minato-ku

05 Postcode, plaats en land van de deposant

Tokyo,
Japan

- 06 *Naam en adres van de gemachtigde of vermelding van het correspondentie-adres van de deposant*

Antwerps Octrooi- en Merkenbureau
M.F.J. Bockstael N.V.
Arenbergstraat 13
B-2000 Antwerpen
België.

- 08 *Afbeelding van de tekening of het model*
ZIE AFBEELDING(EN)

- 11 *Vermelding van het voortbrengsel gevolgd door de aanduiding van de klasse(n) en onderklasse(n)*
Scooter (kl 12-11).

- 13 *Recht van voorrang als bedoeld in artikel 4 van het verdrag van Parijs tot bescherming van de Industriële Eigendom*

Japan, dd. 03 09 2001, nr. 2001-25906,
Honda Giken Kogyo Kabushiki
Kaisha.

- 18 *Dagtekening van de aanvraag van de vernieuwing*
22.01.2007

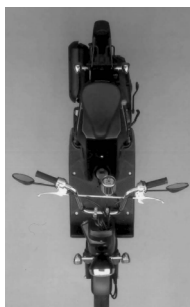

- 01 *Numéro d'enregistrement*
34139-00

Numéro, date et heure du dépôt
78587-00 30.07.2001, 24.00

- 02 *Date d'échéance*
30.07.2011

- 03 *Nom du déposant*
PLH Arkitekter A/S

- 04 *Adresse (rue et numéro) du déposant*
Dampfaergevej 10, Pakhus 12

- 05 *Code postal, localité et pays du déposant*
2100 Kobenhavn O,
Danemark

- 06 *Nom et adresse du mandataire ou indication de l'adresse postale du déposant*
Bureau Gevers S.A.
Holidaystraat 5
B-1831 Diegem
Belgique.

- 08 *Reproduction du dessin ou modèle*
VOIR REPRODUCTION(S)

- 11 *Indication du produit suivi de la (des) classe(s) et de la (des) sous-classe(s)*
Support de sac (cl 7-07; 9-09).

- 13 *Droit de priorité visé à l'article 4 de la Convention de Paris pour la protection de la Propriété Industrielle*
Danemark, le 01 02 2001, no. MA 2001
00130, PLH Arkitekter A/S.

- 18 *Date de réception de la requête du renouvellement*
25.01.2007

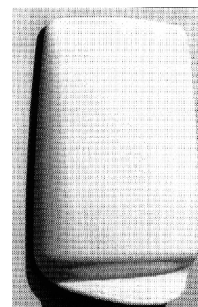

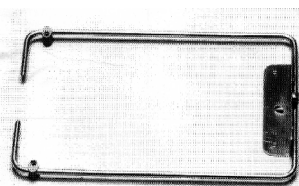
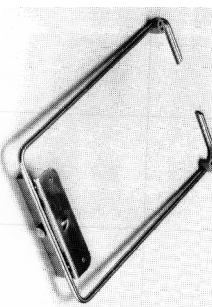
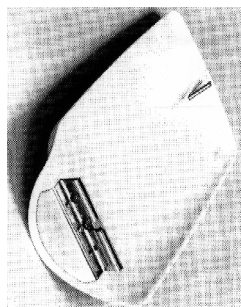
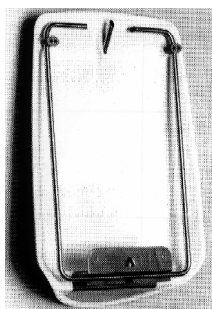

- 01 *Inschrijvingsnummer*
34142-00
Nummer en dagtekening (dag en uur) van het depot
78612-00 07.08.2001 , 24.00
- 02 *Vervaldatum*
07.08.2011
- 03 *Naam van de deposant*
Frito-Lay Trading Company (Europe) GmbH
- 04 *Adres (straat en nummer) van de deposant*
Spitalgasse 2
- 05 *Postcode, plaats en land van de deposant*
CH-3011 Bern,
Zwitserland
- 06 *Naam en adres van de gemachtigde of vermelding van het correspondentie-adres van de deposant*
Baker & McKenzie Amsterdam N.V.
Claude Debussylaan 54
1082 MD Amsterdam
Nederland.

- 08 *Afbeelding van de tekening of het model*
ZIE AFBEELDING(EN)
- 11 *Vermelding van het voortbrengsel gevolgd door de aanduiding van de klasse(n) en onderklasse(n)*
Houder met deksel (kl 7-01, 07; 9-03).
- 18 *Dagtekening van de aanvraag van de vernieuwing*
02.08.2006

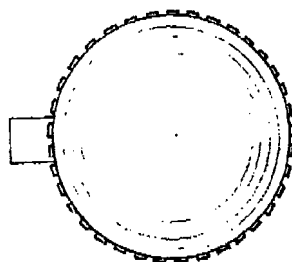
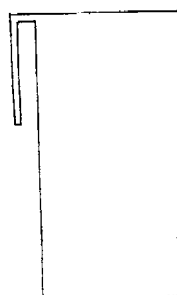

- 01 *Inschrijvingsnummer*
34227-01
Nummer en dagtekening (dag en uur) van het depot
78677-01 30.08.2001 , 10.00
- 02 *Vervaldatum*
30.08.2011
- 03 *Naam van de deposant*
ROBIN, BVBA
- 04 *Adres (straat en nummer) van de deposant*
Indiëstraat 21
- 05 *Postcode, plaats en land van de deposant*
2000 Antwerpen,
België
- 06 *Naam en adres van de gemachtigde of vermelding van het correspondentie-adres van de deposant*
Antwerps Octrooi- en Merkenbureau
M.F.J. Bockstael N.V.
Arenbergstraat 13
B-2000 Antwerpen
België.
- 08 *Afbeelding van de tekening of het model*
ZIE AFBEELDING(EN)
- 11 *Vermelding van het voortbrengsel gevolgd door de aanduiding van de klasse(n) en onderklasse(n)*
Knuffelbeer (kl 21-01).

- 18 *Dagtekening van de aanvraag van de vernieuwing*
29.08.2006



- 01 *Inschrijvingsnummer*
34227-02
Nummer en dagtekening (dag en uur) van het depot
78677-02 30.08.2001 , 10.00
- 02 *Vervaldatum*
30.08.2011
- 03 *Naam van de deposant*
ROBIN, BVBA
- 04 *Adres (straat en nummer) van de deposant*
Indiëstraat 21
- 05 *Postcode, plaats en land van de deposant*
2000 Antwerpen,
België
- 06 *Naam en adres van de gemachtigde of vermelding van het correspondentie-adres van de deposant*
Antwerps Octrooi- en Merkenbureau
M.F.J. Bockstael N.V.
Arenbergstraat 13
B-2000 Antwerpen
België.
- 08 *Afbeelding van de tekening of het model*
ZIE AFBEELDING(EN)
- 11 *Vermelding van het voortbrengsel gevolgd door de aanduiding van de klasse(n) en onderklasse(n)*
Naamkaartje (kl 19-08).
- 18 *Dagtekening van de aanvraag van de vernieuwing*
29.08.2006

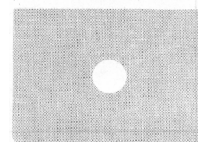
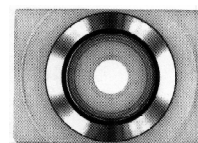

- 01 *Numéro d'enregistrement*
34278-00
Numéro, date et heure du dépôt
79076-00 15.01.2002 , 14.20
- 02 *Date d'échéance*
15.01.2012

- 03 *Nom du déposant*
Brunswick Bowling & Billiards Corporation,
Wisconsin corporation
- 04 *Adresse (rue et numéro) du déposant*
525 West Laketon Avenue
- 05 *Code postal, localit  et pays du d posant*
Muskegon, Michigan 49441,
Etats-Unis d'Am rique
- 06 *Nom et adresse du mandataire ou indication de l'adresse postale du d posant*
Bureau Gevers S.A.
Holidaystraat 5
B-1831 Diegem
Belgique.
- 08 *Reproduction du dessin ou mod le*
VOIR REPRODUCTION(S)
- 11 *Indication du produit suivi de la (des) classe(s) et de la (des) sous-classe(s)*
Table de billard (cl 6-03).
- 13 *Droit de priorit  vis    l'article 4 de la Convention de Paris pour la protection de la Propri t  Industrielle*
Canada, le 18 07 2001, no. 2001-1829,
DUFFERIN GAMES LTD.
- 14 *Indication du nom du v ritable cr ateur du dessin ou mod le*
CHURCH Claude; CUMBER David;
SELINGER Roy
- 18 *Date de r ception de la requ te du renouvellement*
11.01.2007

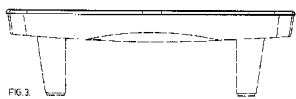
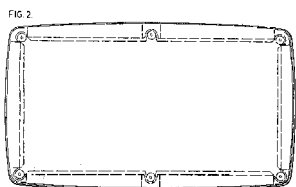
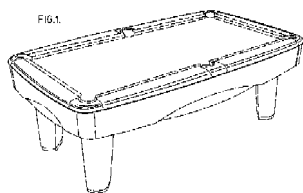

- 01 *Num ro d'enregistrement*
34280-00
Num ro, date et heure du d p t
79083-00 18.01.2002 , 24.00
- 02 *Date d' ch ance*
18.01.2012
- 03 *Nom du d posant*
HL Display AB

- 04 *Adresse (rue et num ro) du d posant*
Horisontv gen 26
- 05 *Code postal, localit  et pays du d posant*
SE-128 34 Skarpn ck,
Su de
- 06 *Nom et adresse du mandataire ou indication de l'adresse postale du d posant*
Bureau Gevers S.A.
Holidaystraat 5
B-1831 Diegem
Belgique.
- 08 *Reproduction du dessin ou mod le*
VOIR REPRODUCTION(S)
- 11 *Indication du produit suivi de la (des) classe(s) et de la (des) sous-classe(s)*
Porte  tiquettes (cl 20-02, 03).
- 14 *Indication du nom du v ritable cr ateur du dessin ou mod le*
LIND N Henrik
- 18 *Date de r ception de la requ te du renouvellement*
04.01.2007

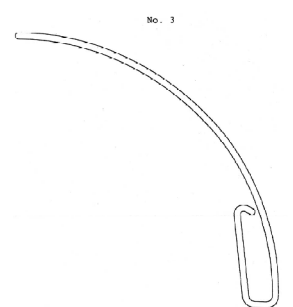
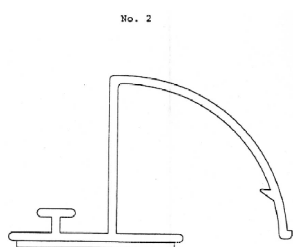
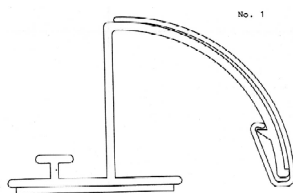
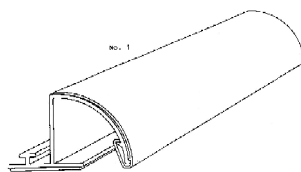

- 01 *Num ro d'enregistrement*
34286-00
Num ro, date et heure du d p t
79257-00 12.03.2002 , 14.00
- 02 *Date d' ch ance*
12.03.2012

- 03 *Nom du d posant*
COLGATE-PALMOLIVE COMPANY,
Delaware corporation
- 04 *Adresse (rue et num ro) du d posant*
300 Park Avenue
- 05 *Code postal, localit  et pays du d posant*
New York - New York 10022,
Etats-Unis d'Am rique
- 06 *Nom et adresse du mandataire ou indication de l'adresse postale du d posant*
Bureau Gevers S.A.
Holidaystraat 5
B-1831 Diegem
Belgique.
- 08 *Reproduction du dessin ou mod le*
VOIR REPRODUCTION(S)
- 11 *Indication du produit suivi de la (des) classe(s) et de la (des) sous-classe(s)*
Brosse   dents (cl 4-02).
- 13 *Droit de priorit  vis    l'article 4 de la Convention de Paris pour la protection de la Propri t  Industrielle*
Etats-Unis d'Am rique, le 14 09 2001,
no. 29/148,074, HOHLBEIN Douglas J.
- 14 *Indication du nom du v ritable cr ateur du dessin ou mod le*
HOHLBEIN Douglas J.
- 18 *Date de r ception de la requ te du renouvellement*
30.01.2007

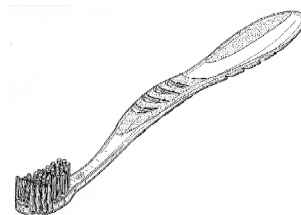

FIG. 2

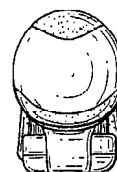

FIG. 3



FIG. 4



FIG. 5



FIG. 6



FIG. 7

- 01 *Inschrijvingsnummer*
34303-02
Nummer en dagtekening (dag en uur) van het depot
06444-02 31.10.2001 , 24.00
- 02 *Vervaldatum*
31.10.2011
- 03 *Naam van de deposant*
NEO-STYLE nv
- 04 *Adres (straat en nummer) van de deposant*
Steenweg naar As 2
- 05 *Postcode, plaats en land van de deposant*
3630 Maasmechelen,
België

06 *Naam en adres van de gemachtigde of vermelding van het correspondentie-adres van de deposant*

FEBELHOUT vzw
Hof-ter-Vleestdreef 5
1070 Brussel
België.

08 *Afbeelding van de tekening of het model*
ZIE AFBEELDING(EN)

11 *Vermelding van het voortbrengsel gevolgd door de aanduiding van de klasse(n) en onderklasse(n)*

Zitbank (kl 6-01).

14 *Vermelding van de naam van de werkelijke ontwerper van de tekening*

HENDRIKSE Jef

18 *Dagtekening van de aanvraag van de vernieuwing*

29.05.2006

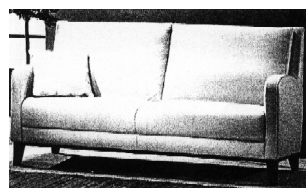

01 *Inschrijvingsnummer*
34303-05

Nummer en dagtekening (dag en uur) van het depot
06444-05 31.10.2001 , 24.00

02 *Vervaldatum*
31.10.2011

03 *Naam van de deposant*
NEO-STYLE nv

04 *Adres (straat en nummer) van de deposant*
Steenweg naar As 2

05 *Postcode, plaats en land van de deposant*
3630 Maasmechelen,
België

06 *Naam en adres van de gemachtigde of vermelding van het correspondentie-adres van de deposant*

FEBELHOUT vzw
Hof-ter-Vleestdreef 5
1070 Brussel
België.

08 *Afbeelding van de tekening of het model*
ZIE AFBEELDING(EN)

11 *Vermelding van het voortbrengsel gevolgd door de aanduiding van de klasse(n) en onderklasse(n)*

Zitbank (kl 6-01).

14 *Vermelding van de naam van de werkelijke ontwerper van de tekening*

HENDRIKSE Jef

18 *Dagtekening van de aanvraag van de vernieuwing*

29.05.2006

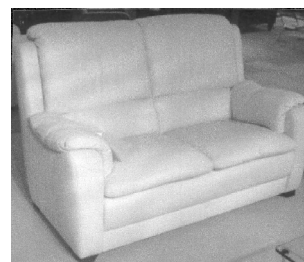

01 *Inschrijvingsnummer*
34303-06

Nummer en dagtekening (dag en uur) van het depot

06444-06 31.10.2001 , 24.00

02 *Vervaldatum*
31.10.2011

03 *Naam van de deposant*
NEO-STYLE nv

04 *Adres (straat en nummer) van de deposant*
Steenweg naar As 2

05 *Postcode, plaats en land van de deposant*
3630 Maasmechelen,
België

06 *Naam en adres van de gemachtigde of vermelding van het correspondentie-adres van de deposant*

FEBELHOUT vzw
Hof-ter-Vleestdreef 5
1070 Brussel
België.

08 *Afbeelding van de tekening of het model*
ZIE AFBEELDING(EN)

11 *Vermelding van het voortbrengsel gevolgd door de aanduiding van de klasse(n) en onderklasse(n)*

Zitbank (kl 6-01).

14 *Vermelding van de naam van de werkelijke ontwerper van de tekening*

HENDRIKSE Jef

18 *Dagtekening van de aanvraag van de vernieuwing*

29.05.2006

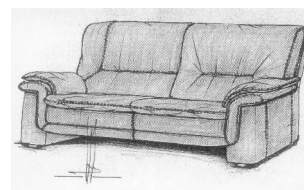

01 *Inschrijvingsnummer*
34331-00

Nummer en dagtekening (dag en uur) van het depot

78774-00 27.09.2001 , 24.00

02 *Vervaldatum*
27.09.2011

03 *Naam van de deposant*
Mars UK Limited

04 *Adres (straat en nummer) van de deposant*
3D Dundee Road

- 05 *Postcode, plaats en land van de deposant*
Slough - Berkshire SL1 4LG,
Groot-Brittannië
- 06 *Naam en adres van de gemachtigde of vermelding van het correspondentie-adres van de deposant*
Freshfields Bruckhaus Deringer
Apollolaan 151
1077 AR Amsterdam
Nederland.
- 08 *Afbeelding van de tekening of het model*
ZIE AFBEELDING(EN)
- 11 *Vermelding van het voortbrengsel gevolgd door de aanduiding van de klasse(n) en onderklasse(n)*
Verpakking (kl 9-03).
- 12 *Beschrijving van de kenmerkende eigenschappen van het nieuwe uiterlijk van het voortbrengsel; in voorkomend geval, vermelding van de onderdelen van de tekening of het model waarop de kleuren betrekking hebben*
1 Bovenaanzicht van de verpakking met deksel; 2: vooraanzicht van de verpakking met deksel; 3: onderaanzicht van de verpakking met deksel; 4: zij-aanzicht van de verpakking met deksel; 5: bovenaanzicht van de verpakking met deksel met inbegrip van de voedingsmiddelen (in stippellijnen); 6: bovenaanzicht van de deksels; 7: vooraanzicht van de deksel; 8: zij-aanzicht van de deksel; 9: bovenaanzicht van de doos ofwel het onderste gedeelte van de verpakking; 10: vooraanzicht van de doos; 11: zij-aanzicht van de doos; 12: bovenaanzicht van de doos met inbegrip van de voedingsmiddelen (in stippellijnen); 13: bovenaanzicht van de doos in geopende stand; 14: onderaanzicht van de doos in geopende stand
- 13 *Recht van voorrang als bedoeld in artikel 4 van het verdrag van Parijs tot bescherming van de Industriële Eigendom*
Groot-Brittannië, dd. 27 03 2001, nr. 2100656, Mars U.K. Limited.
- 14 *Vermelding van de naam van de werkelijke ontwerper van de tekening*
PLUCK Deborah
- 18 *Dagtekening van de aanvraag van de vernieuwing*
22.09.2006

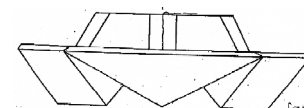
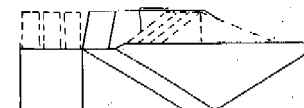
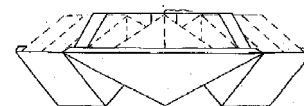
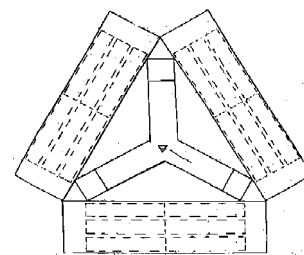
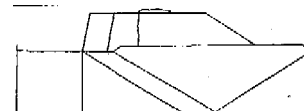
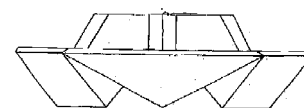
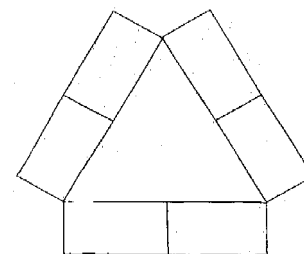
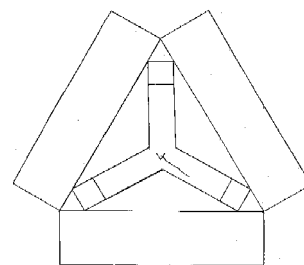
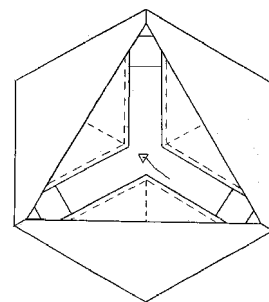
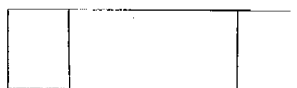
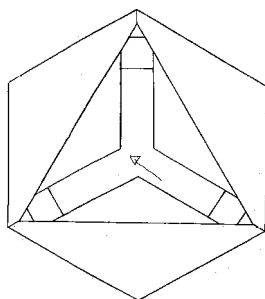
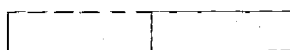
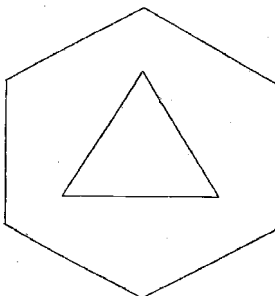
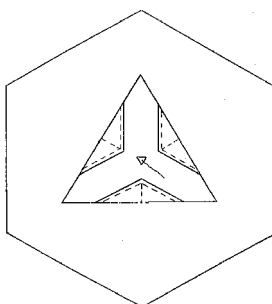
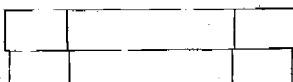
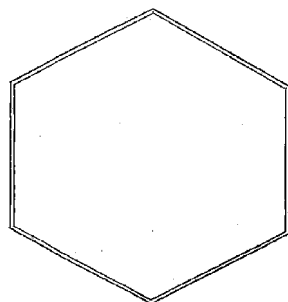
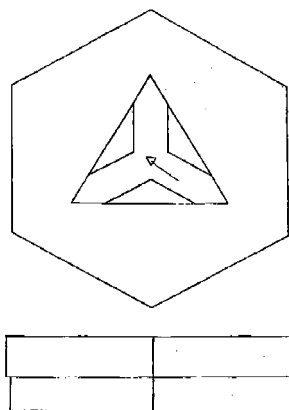

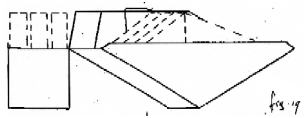
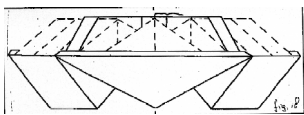
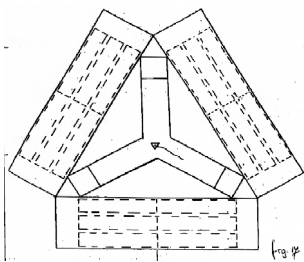
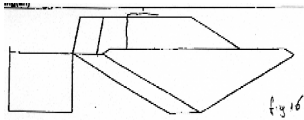

01 *Inschrijvingsnummer*

34344-00

Nummer en dagtekening (dag en uur) van het depot

78904-00 14.11.2001 , 10.00

02 *Vervaldatum*

14.11.2011

03 *Naam van de deposant*

Stikatak Limited

04 *Adres (straat en nummer) van de deposant*

Unit J, Braintree Road Industrial Estate

05 *Postcode, plaats en land van de deposant*

South Ruilip, Middlesex HA4 0EG,
Groot-Brittannië

06 *Naam en adres van de gemachtigde of vermelding van het correspondentie-adres van de deposant*

QED Intellectual Property Limited
Mrs. P.J. Clarke
2 Gayton Road, Harrow
Middlesex HA1 2XU
Groot-Brittannië.

08 *Afbeelding van de tekening of het model*

ZIE AFBEELDING(EN)

11 *Vermelding van het voortbrengsel gevolgd door de aanduiding van de klasse(n) en onderklasse(n)*

Gereedschap voor het leggen van tapijt
(kl 8-02, 05).

12 *Beschrijving van de kenmerkende eigenschappen van het nieuwe uiterlijk van het voortbrengsel; in voorkomend geval, vermelding van de onderdelen van de tekening of het model waarop de kleuren betrekking hebben*

1: Perspectivisch aanzicht; 2: vooraanzicht; 3: linker zij-aanzicht; 4: rechter zij-aanzicht; 5: achteraanzicht.

13 *Recht van voorrang als bedoeld in artikel 4 van het verdrag van Parijs tot bescherming van de Industriële Eigendom*

Groot-Brittannië, dd. 31 05 2001, nr. 2102182, Stikatak Limited.

18 *Dagtekening van de aanvraag van de vernieuwing*

19.10.2006

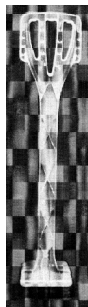
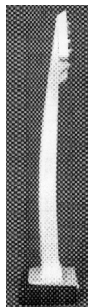
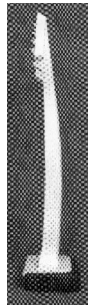
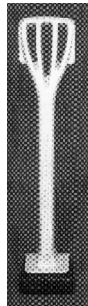

01 *Inschrijvingsnummer*

34345-00

Nummer en dagtekening (dag en uur) van het depot

78908-00 14.11.2001 , 24.00

02 *Vervaldatum*

14.11.2011

03 *Naam van de deposant*

Frito-Lay Trading Company (Europe) GmbH

04 *Adres (straat en nummer) van de deposant*

Spitalgasse 2

05 *Postcode, plaats en land van de deposant*

CH-3011 Bern,
Zwitserland

06 *Naam en adres van de gemachtigde of vermelding van het correspondentie-adres van de deposant*

Baker & McKenzie Amsterdam N.V.
Claude Debussylaan 54
1082 MD Amsterdam
Nederland.

08 *Afbeelding van de tekening of het model*

ZIE AFBEELDING(EN)

11 *Vermelding van het voortbrengsel gevolgd door de aanduiding van de klasse(n) en onderklasse(n)*

Verzamelbox voor speelgoed-schijfjes
(kl 3-01; 9-03; 21-01).

18 *Dagtekening van de aanvraag van de vernieuwing*

13.11.2006

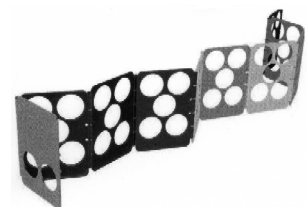
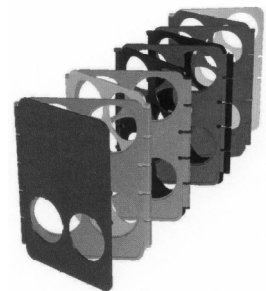

01 *Inschrijvingsnummer*

34359-01

Nummer en dagtekening (dag en uur) van het depot

78960-01 04.12.2001 , 24.00

02 *Vervaldatum*

04.12.2011

- 03 *Naam van de deposant*
Société de Technologie Michelin;
Michelin Recherche et Technique S.A.,
Route Louis-Braille 10 et 12,
1763 Granges-Paccot, Zwitserland
- 04 *Adres (straat en nummer) van de deposant*
23, rue Breschet
- 05 *Postcode, plaats en land van de deposant*
63000 Clermont-Ferrand,
Frankrijk
- 06 *Naam en adres van de gemachtigde of vermelding van het correspondentie-adres van de deposant*
Dennemeyer & Associates SA
55 rue des Bruyères
L-1274 Howald
Luxemburg.
- 08 *Afbeelding van de tekening of het model*
ZIE AFBEELDING(EN)
- 11 *Vermelding van het voortbrengsel gevolgd door de aanduiding van de klasse(n) en onderklasse(n)*
Band (kl 12-15).
- 13 *Recht van voorrang als bedoeld in artikel 4 van het verdrag van Parijs tot bescherming van de Industriële Eigendom*
Frankrijk, dd. 26 10 2001, nr. 013363,
Société de Technologi Michelin;
MICHELIN Recherche et Technique
S.A.
- 14 *Vermelding van de naam van de werkelijke ontwerper van de tekening*
LE ROUX Christophe
- 18 *Dagtekening van de aanvraag van de vernieuwing*
04.12.2006

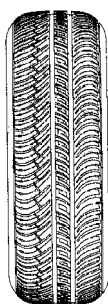
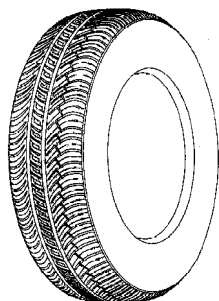

- 01 *Inschrijvingsnummer*
34359-02
Nummer en dagtekening (dag en uur) van het depot
78960-02 04.12.2001 , 24.00
- 02 *Vervaldatum*
04.12.2011

- 03 *Naam van de deposant*
Société de Technologie Michelin;
Michelin Recherche et Technique S.A.,
Route Louis-Braille 10 et 12,
1763 Granges-Paccot, Zwitserland
- 04 *Adres (straat en nummer) van de deposant*
23, rue Breschet
- 05 *Postcode, plaats en land van de deposant*
63000 Clermont-Ferrand,
Frankrijk
- 06 *Naam en adres van de gemachtigde of vermelding van het correspondentie-adres van de deposant*
Dennemeyer & Associates SA
55 rue des Bruyères
L-1274 Howald
Luxemburg.
- 08 *Afbeelding van de tekening of het model*
ZIE AFBEELDING(EN)
- 11 *Vermelding van het voortbrengsel gevolgd door de aanduiding van de klasse(n) en onderklasse(n)*
Band (kl 12-15).
- 13 *Recht van voorrang als bedoeld in artikel 4 van het verdrag van Parijs tot bescherming van de Industriële Eigendom*
Frankrijk, dd. 26 10 2001, nr. 013362,
Société de Technologi Michelin;
MICHELIN Recherche et Technique
S.A.
- 14 *Vermelding van de naam van de werkelijke ontwerper van de tekening*
LE ROUX Christophe
- 18 *Dagtekening van de aanvraag van de vernieuwing*
04.12.2006

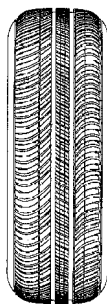
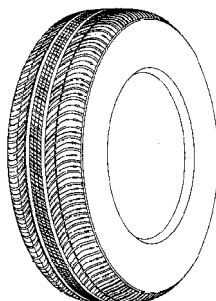

- 01 *Numéro d'enregistrement*
34379-01
Numéro, date et heure du dépôt
79068-01 10.01.2002 , 15.45
- 02 *Date d'échéance*
10.01.2012

- 03 *Nom du déposant*
TECHNAL, société anonyme
- 04 *Adresse (rue et numéro) du déposant*
270, rue Léon Joulin
- 05 *Code postal, localité et pays du déposant*
F-31037 Toulouse,
France
- 06 *Nom et adresse du mandataire ou indication de l'adresse postale du déposant*
Bureau Gevers S.A.
Holidaystraat 5
B-1831 Diegem
Belgique.
- 08 *Reproduction du dessin ou modèle*
VOIR REPRODUCTION(S)
- 11 *Indication du produit suivi de la (des) classe(s) et de la (des) sous-classe(s)*
Profilé (cl 25-01).
- 18 *Date de réception de la requête du renouvellement*
09.01.2007

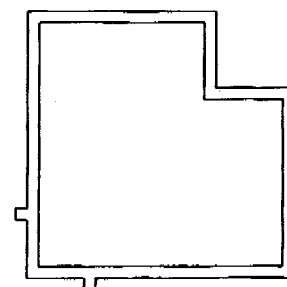
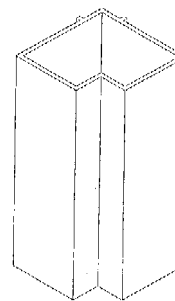

- 01 *Numéro d'enregistrement*
34379-02
Numéro, date et heure du dépôt
79068-02 10.01.2002 , 15.45
- 02 *Date d'échéance*
10.01.2012
- 03 *Nom du déposant*
TECHNAL, société anonyme
- 04 *Adresse (rue et numéro) du déposant*
270, rue Léon Joulin
- 05 *Code postal, localité et pays du déposant*
F-31037 Toulouse,
France
- 06 *Nom et adresse du mandataire ou indication de l'adresse postale du déposant*
Bureau Gevers S.A.
Holidaystraat 5
B-1831 Diegem
Belgique.
- 08 *Reproduction du dessin ou modèle*
VOIR REPRODUCTION(S)

- 11 Indication du produit suivi de la (des) classe(s) et de la (des) sous-classe(s)
 Profilé (cl 25-01).
 18 Date de réception de la requête du renouvellement
 09.01.2007

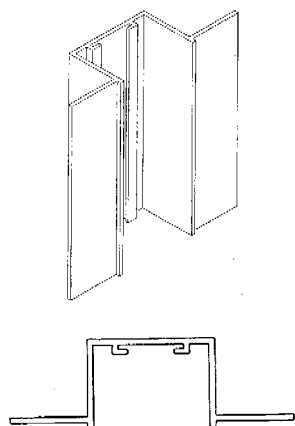

- 01 Numéro d'enregistrement
34385-01

Numéro, date et heure du dépôt
 79169-01 08.02.2002, 24.00

- 02 Date d'échéance
 08.02.2012
 03 Nom du déposant
 Kimberly-Clark Worldwide, Inc.,
 Delaware corporation
 04 Adresse (rue et numéro) du déposant
 401 North Lake Street
 05 Code postal, localité et pays du déposant
 Neenah, Wisconsin 54956,
 Etats-Unis d'Amérique
 06 Nom et adresse du mandataire ou indication
 de l'adresse postale du déposant
 Bureau Gevers S.A.
 Holidaystraat 5
 B-1831 Diegem
 Belgique.
 08 Reproduction du dessin ou modèle
 VOIR REPRODUCTION(S)
 11 Indication du produit suivi de la (des)
 classe(s) et de la (des) sous-classe(s)
 Protège-slip (cl 24-04).
 13 Droit de priorité visé à l'article 4 de la Con-
 vention de Paris pour la protection de la Pro-
 priété Industrielle
 Etats-Unis d'Amérique, le 27 08 2001,
 nr. 29/147,356, EDENS Ronald L;
 HANTKE Richard J.; HLABAN James
 J.; KEELY Laura J.; KEENAN Thomas
 P.; LITTLE Sylvia B.; MCDANIEL
 Mary L.; MITCHLER Patricia A.;
 NUNN Stephen L.; REEVES William
 G.; SOREBO Heather A.; WEYEN-
 BERG Susan M.
 14 Indication du nom du véritable créateur du
 dessin ou modèle
 EDENS Ronald L; HANTKE Richard
 J.; HLABAN James J; KEELY Laura J.;
 KEENAN Thomas P; LITTLE Sylvia
 B; MCDANIEL Mary L.; MITCHLER
 Patricia A.; NUNN Stephen L.;

- REEVES William G.; SOREBO
 Heather A.; WEYENBERG Susan M.
 18 Date de réception de la requête du renouvel-
 lement
 30.01.2007

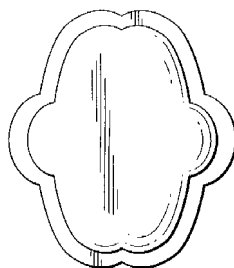

FIG. 1



FIG. 2



FIG. 3

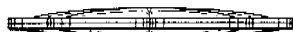

FIG. 4

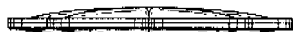

FIG. 5

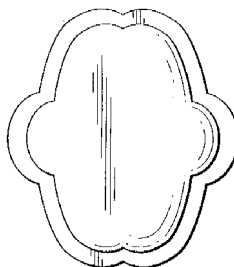

FIG. 6

- 01 Numéro d'enregistrement
34385-02

Numéro, date et heure du dépôt
 79169-02 08.02.2002, 24.00

- 02 Date d'échéance
 08.02.2012
 03 Nom du déposant
 Kimberly-Clark Worldwide, Inc.,
 Delaware corporation
 04 Adresse (rue et numéro) du déposant
 401 North Lake Street
 05 Code postal, localité et pays du déposant
 Neenah, Wisconsin 54956,
 Etats-Unis d'Amérique
 06 Nom et adresse du mandataire ou indication
 de l'adresse postale du déposant
 Bureau Gevers S.A.
 Holidaystraat 5
 B-1831 Diegem
 Belgique.
 08 Reproduction du dessin ou modèle
 VOIR REPRODUCTION(S)
 11 Indication du produit suivi de la (des)
 classe(s) et de la (des) sous-classe(s)
 Protège-slip (cl 24-04).
 13 Droit de priorité visé à l'article 4 de la Con-
 vention de Paris pour la protection de la Pro-
 priété Industrielle
 Etats-Unis d'Amérique, le 27 08 2001,
 nr. 29/147,356, EDENS Ronald L;
 HANTKE Richard J.; HLABAN James
 J.; KEELY Laura J.; KEENAN Thomas
 P.; LITTLE Sylvia B.; MCDANIEL
 Mary L.; MITCHLER Patricia A.;
 NUNN Stephen L.; REEVES William
 G.; SOREBO Heather A.; WEYEN-
 BERG Susan M.
 14 Indication du nom du véritable créateur du
 dessin ou modèle
 EDENS Ronald L; HANTKE Richard
 J.; HLABAN James J; KEELY Laura J.;
 KEENAN Thomas P; LITTLE Sylvia
 B; MCDANIEL Mary L.; MITCHLER
 Patricia A.; NUNN Stephen L.;
 REEVES William G.; SOREBO
 Heather A.; WEYENBERG Susan M.
 18 Date de réception de la requête du renouvel-
 lement
 30.01.2007

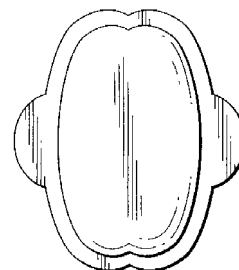

FIG. 7



FIG. 8



FIG. 9



FIG. 10

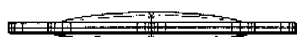

FIG. 11

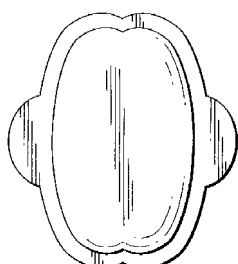

FIG. 12

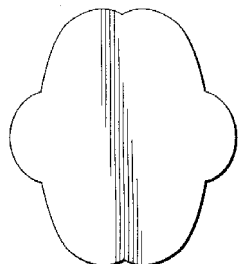

FIG. 13



FIG. 14



FIG. 15



FIG. 16



FIG. 17

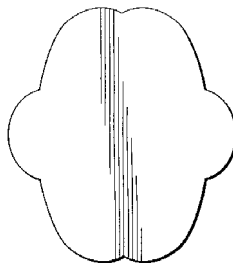

FIG. 18

01 Numéro d'enregistrement

34385-03

Numéro, date et heure du dépôt

79169-03 08.02.2002, 24.00

02 Date d'échéance

08.02.2012

03 Nom du déposant

Kimberly-Clark Worldwide, Inc.,
Delaware corporation

04 Adresse (rue et numéro) du déposant

401 North Lake Street

05 Code postal, localit   et pays du déposant

Neenah, Wisconsin 54956,
Etats-Unis d'Am  rique

06 Nom et adresse du mandataire ou indication
de l'adresse postale du déposant

Bureau Gevers S.A.
Holidaystraat 5
B-1831 Diegem
Belgique.

08 Reproduction du dessin ou mod  le

VOIR REPRODUCTION(S)

11 Indication du produit suivi de la (des)
classe(s) et de la (des) sous-classe(s)

Prot  ge-slip (cl 24-04).

13 Droit de priorit   vis      l'article 4 de la Con-
vention de Paris pour la protection de la Pro-
pri  t   Industrielle

Etats-Unis d'Am  rique, le 15 11 2001,
nr. 29/151 242, EDENS Ronald L;
HANTKE Richard J.; HLABAN James
J.; KEELY Laura J.; KEENAN Thomas
P.; LITTLE Sylvia B.; MCDANIEL
Mary L.; MITCHLER Patricia A.;
NUNN Stephen L.; REEVES William
G.; SOREBO Heather A.; WEYEN-
BERG Susan M.

14 Indication du nom du v  ritable cr  ateur du
dessin ou mod  le

EDENS Ronald L; HANTKE Richard
J.; HLABAN James J; KEELY Laura J.;
KEENAN Thomas P.; LITTLE Sylvia
B; MCDANIEL Mary L.; MITCHLER
Patricia A.; NUNN Stephen L.;
REEVES William G; SOREBO
Heather A.; WEYENBERG Susan M.

18 Date de r  ception de la requ  te du renouvel-
lement

30.01.2007

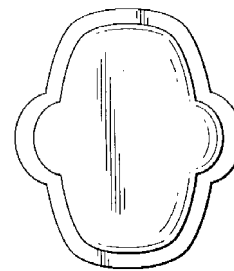

FIG. 19



FIG. 20



FIG. 21

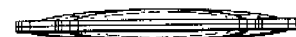

FIG. 22

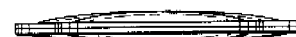

FIG. 23

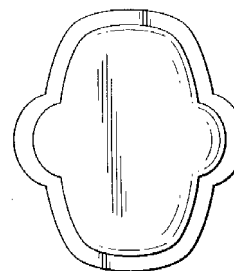

FIG. 24

01 Numéro d'enregistrement

34385-04

Numéro, date et heure du dépôt

79169-04 08.02.2002, 24.00

02 Date d'échéance

08.02.2012

03 Nom du déposant

Kimberly-Clark Worldwide, Inc.,
Delaware corporation

- 04 *Adresse (rue et numéro) du déposant*
401 North Lake Street
- 05 *Code postal, localit  et pays du d posant*
Neenah, Wisconsin 54956,
Etats-Unis d'Am rique
- 06 *Nom et adresse du mandataire ou indication
de l'adresse postale du d posant*
Bureau Gevers S.A.
Holidaystraat 5
B-1831 Diegem
Belgique.
- 08 *Reproduction du dessin ou mod le*
VOIR REPRODUCTION(S)
- 11 *Indication du produit suivi de la (des)
classe(s) et de la (des) sous-classe(s)*
Prot ge-slip (cl 24-04).
- 13 *Droit de priorit  vis    l'article 4 de la Con-
vention de Paris pour la protection de la Pro-
pri t  Industrielle*
Etats-Unis d'Am rique, le 15 11 2001,
nr. 29/151 242, EDENS Ronald L;
HANTKE Richard J.; HLABAN James
J.; KEELY Laura J.; KEENAN Thomas
P.; LITTLE Sylvia B.; MCDANIEL
Mary L.; MITCHLER Patricia A.;
NUNN Stephen L.; REEVES William
G.; SOREBO Heather A.; WEYEN-
BERG Susan M.
- 14 *Indication du nom du v ritable cr ateur du
dessin ou mod le*
EDENS Ronald L; HANTKE Richard
J.; HLABAN James J; KEELY Laura J.;
KEENAN Thomas P.; LITTLE Sylvia
B.; MCDANIEL Mary L.; MITCHLER
Patricia A.; NUNN Stephen L.;
REEVES William G.; SOREBO
Heather A.; WEYENBERG Susan M.
- 18 *Date de r ception de la requ te du renouvel-
lement*
30.01.2007

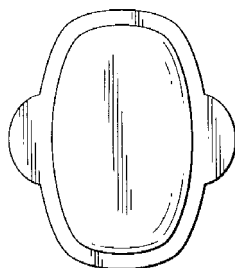

FIG. 25



FIG. 26



FIG. 27



FIG. 28

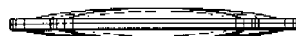

FIG. 29

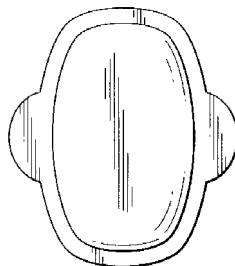

FIG. 30

- 01 *Num ro d'enregistrement*
34385-05

Num ro, date et heure du d p t
79169-05 08.02.2002 , 24.00

- 02 *Date d' ch ance*
08.02.2012

- 03 *Nom du d posant*
Kimberly-Clark Worldwide, Inc.,
Delaware corporation

- 04 *Adresse (rue et num ro) du d posant*
401 North Lake Street

- 05 *Code postal, localit  et pays du d posant*
Neenah, Wisconsin 54956,
Etats-Unis d'Am rique

- 06 *Nom et adresse du mandataire ou indication
de l'adresse postale du d posant*
Bureau Gevers S.A.
Holidaystraat 5
B-1831 Diegem
Belgique.

- 08 *Reproduction du dessin ou mod le*
VOIR REPRODUCTION(S)

- 11 *Indication du produit suivi de la (des)
classe(s) et de la (des) sous-classe(s)*
Prot ge-slip (cl 24-04).

- 13 *Droit de priorit  vis    l'article 4 de la Con-
vention de Paris pour la protection de la Pro-
pri t  Industrielle*

Etats-Unis d'Am rique, le 15 11 2001,
nr. 29/151 242, EDENS Ronald L;
HANTKE Richard J.; HLABAN James
J.; KEELY Laura J.; KEENAN Thomas
P.; LITTLE Sylvia B.; MCDANIEL
Mary L.; MITCHLER Patricia A.;

NUNN Stephen L.; REEVES William
G.; SOREBO Heather A.; WEYEN-
BERG Susan M.

- 14 *Indication du nom du v ritable cr ateur du
dessin ou mod le*

EDENS Ronald L; HANTKE Richard
J.; HLABAN James J; KEELY Laura J.;
KEENAN Thomas P.; LITTLE Sylvia
B.; MCDANIEL Mary L.; MITCHLER
Patricia A.; NUNN Stephen L.;
REEVES William G.; SOREBO
Heather A.; WEYENBERG Susan M.

- 18 *Date de r ception de la requ te du renouvel-
lement*
30.01.2007

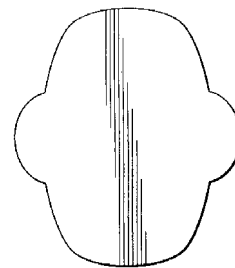

FIG. 31



FIG. 32



FIG. 33



FIG. 34



FIG. 35

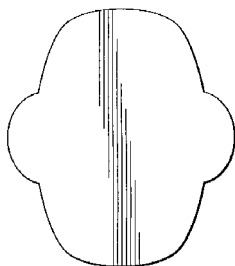

FIG. 36

- 01 *Numéro d'enregistrement*
34394-00
Numéro, date et heure du dépôt
79288-00 21.03.2002, 12.00
- 02 *Date d'échéance*
21.03.2012
- 03 *Nom du déposant*
COLGATE-PALMOLIVE COMPANY
Delaware corporation
- 04 *Adresse (rue et numéro) du déposant*
300 Park Avenue
- 05 *Code postal, localité et pays du déposant*
New York - New York 10022,
Etats-Unis d'Amérique
- 06 *Nom et adresse du mandataire ou indication de l'adresse postale du déposant*
Bureau Gevers S.A.
Holidaystraat 5
B-1831 Diegem
Belgique.
- 08 *Reproduction du dessin ou modèle*
VOIR REPRODUCTION(S)
- 11 *Indication du produit suivi de la (des) classe(s) et de la (des) sous-classe(s)*
Vaporisateur (cl 9-01, 07).
- 13 *Droit de priorité visé à l'article 4 de la Convention de Paris pour la protection de la Propriété Industrielle*
Etats-Unis d'Amérique, le 03 10 2001;
no. 29/149,110, CUMMINGS Bruce;
CRAWFORD John C.; LALANNE
Jacques.
- 14 *Indication du nom du véritable créateur du dessin ou modèle*
CUMMINGS Bruce; CRAWFORD
John C.; LALANNE Jacques
- 18 *Date de réception de la requête du renouvellement*
30.01.2007



FIG. 7



FIG. 2



FIG. 3



FIG. 4

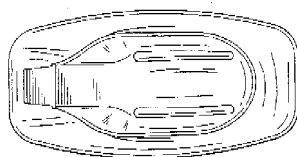

FIG. 5

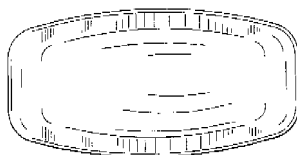
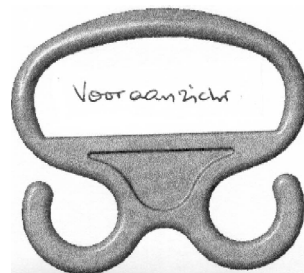
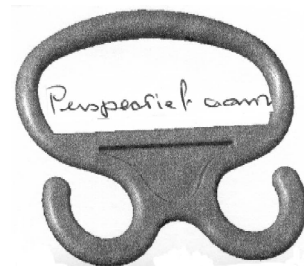

FIG. 6

- 01 *Inschrijvingsnummer*
34404-00
Nummer en dagtekening (dag en uur) van het depot
79001-00 18.12.2001, 10.00
- 02 *Vervaldatum*
18.12.2011
- 03 *Naam van de deposant*
Adriaan Vreeke
- 04 *Adres (straat en nummer) van de deposant*
Buitenplaats 171
- 05 *Postcode, plaats en land van de deposant*
8212 AG Lelystad,
Nederland

- 08 *Afbeelding van de tekening of het model*
ZIE AFBELDING(EN)
- 11 *Vermelding van het voortbrengsel gevolgd door de aanduiding van de klasse(n) en onderklasse(n)*
Draagtashouder-/greep (kl 9-99).
- 14 *Vermelding van de naam van de werkelijke ontwerper van de tekening*
WUITE Henk
- 15 *Vermelding van de uiterlijke opschortingsdatum van de publicatie*
13.12.2002
- 18 *Dagtekening van de aanvraag van de vernieuwing*
05.01.2007



- 01 *Inschrijvingsnummer*
34425-00
Nummer en dagtekening (dag en uur) van het depot
78970-00 07.12.2001, 24.00
- 02 *Vervaldatum*
07.12.2011
- 03 *Naam van de deposant*
Diamintangibles International Ltd.
c/o Trident Corporate Services, Ltd.
- 04 *Adres (straat en nummer) van de deposant*
1st Floor, Kings Court,
Bay Street, P.O. Box N-3944
- 05 *Postcode, plaats en land van de deposant*
Nassau,
Bahama Eilanden

- 06 *Naam en adres van de gemachtigde of vermelding van het correspondentie-adres van de deposant*

PRONOVEM MARKS SA
Avenue Josse Goffinlaan 158
B-1082 Bruxelles
Belgique.

- 08 *Afbeelding van de tekening of het model*
ZIE AFBEELDING(EN)

- 11 *Vermelding van het voortbrengsel gevolgd door de aanduiding van de klasse(n) en onderklasse(n)*

Edelsteen (kl 11-01).

- 12 *Beschrijving van de kenmerkende eigenschappen van het nieuwe uiterlijk van het voortbrengsel; in voorkomend geval, vermelding van de onderdelen van de tekening of het model waarop de kleuren betrekking hebben*

Afb. 1: perspectiefisch aanzicht; afb. 2: zij-aanzicht; afb. 3: bovenaanzicht; afb. 4: onderaanzicht.

- 13 *Recht van voorrang als bedoeld in artikel 4 van het verdrag van Parijs tot bescherming van de Industriële Eigendom*

Israël, dd. 12 06 2001, nr. 35223, Diamintangibles International Ltd.

- 14 *Vermelding van de naam van de werkelijke ontwerper van de tekening*

NAMDAR Avraham

- 18 *Dagtekening van de aanvraag van de vernieuwing*

05.12.2006

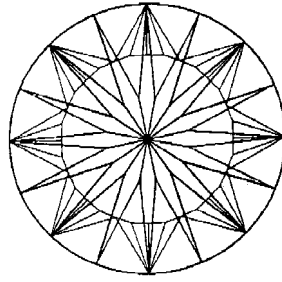
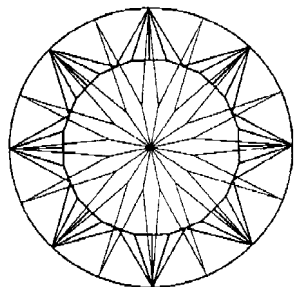
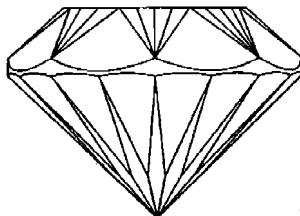
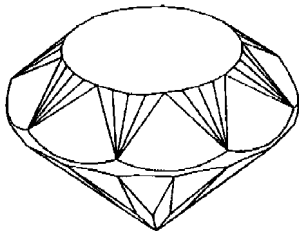

- 01 *Inschrijvingsnummer*
34431-00

Nummer en dagtekening (dag en uur) van het depot
79021-00 21.12.2001, 24.00

- 02 *Vervaldatum*
21.12.2011

- 03 *Naam van de deposant*
David Pegg

- 04 *Adres (straat en nummer) van de deposant*
2 Seathwaite Way

- 05 *Postcode, plaats en land van de deposant*
Huncoat, Accrington, Lancashire BB5 6RB,
Groot-Brittannië

- 06 *Naam en adres van de gemachtigde of vermelding van het correspondentie-adres van de deposant*

OFFICE PARETTE (FRED MAES)
Avenue Gabrielle Petit 2
B-7940 Bruegelette
België.

- 08 *Afbeelding van de tekening of het model*
ZIE AFBEELDING(EN)

- 11 *Vermelding van het voortbrengsel gevolgd door de aanduiding van de klasse(n) en onderklasse(n)*

Orthopedische holtesteun (kl 24-04).

- 13 *Recht van voorrang als bedoeld in artikel 4 van het verdrag van Parijs tot bescherming van de Industriële Eigendom*

Groot-Brittannië, dd. 30 06 2001, nr. 2102939, PEGG David.

- 18 *Dagtekening van de aanvraag van de vernieuwing*
15.12.2006

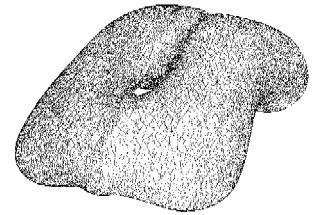
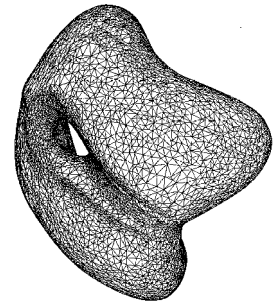
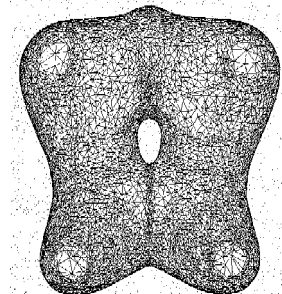

- 01 *Inschrijvingsnummer*
34433-02

Nummer en dagtekening (dag en uur) van het depot
79024-02 21.12.2001, 24.00

- 02 *Vervaldatum*
21.12.2011

- 03 *Naam van de deposant*
Mitsumi Electric Co., Ltd.

- 04 *Adres (straat en nummer) van de deposant*
No. 8-2, 8-chome, Kokuryo-cho

- 05 *Postcode, plaats en land van de deposant*
Chofu-City, Tokyo,
Japan

- 06 *Naam en adres van de gemachtigde of vermelding van het correspondentie-adres van de deposant*

OFFICE PARETTE (FRED MAES)
Avenue Gabrielle Petit 2
B-7940 Bruegelette
België.

- 08 *Afbeelding van de tekening of het model*
ZIE AFBEELDING(EN)

- 11 *Vermelding van het voortbrengsel gevolgd door de aanduiding van de klasse(n) en onderklasse(n)*

Optisch opneemapparaat (kl 14-02).

- 13 *Recht van voorrang als bedoeld in artikel 4 van het verdrag van Parijs tot bescherming van de Industriële Eigendom*

Japan, dd. 28 06 2001, nr. 2001-018816, Mitsumi Electric Co., Ltd.

- 14 *Vermelding van de naam van de werkelijke ontwerper van de tekening*

TOSHIHIKO Honma; SUSUMU
Ishida; KAZUTOMO Imi;
MASAKADO Osamu

- 18 *Dagtekening van de aanvraag van de vernieuwing*
15.11.2006

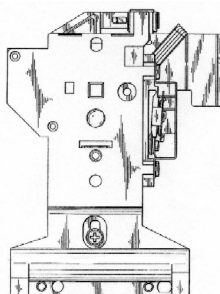
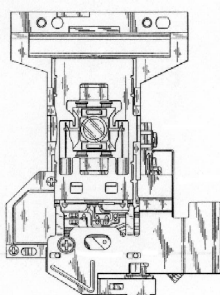
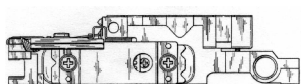
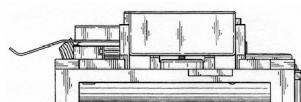
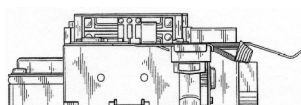
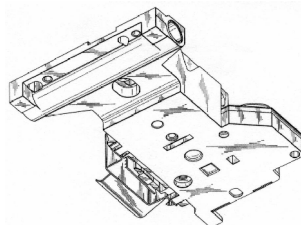
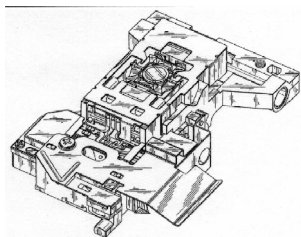

01 *Inschrijvingsnummer*
34439-00

Nummer en dagtekening (dag en uur) van het depot
79049-00 05.02.2002 , 10.00

- 02 *Vervaldatum*
05.02.2012
- 03 *Naam van de deposant*
Snoeks Automotive B.V.
- 04 *Adres (straat en nummer) van de deposant*
Haverstraat 19, Postbus 228
- 05 *Postcode, plaats en land van de deposant*
2150 AE Nieuw-Vennep,
Nederland
- 08 *Afbeelding van de tekening of het model*
ZIE AFBEELDING(EN)
- 11 *Vermelding van het voortbrengsel gevolgd door de aanduiding van de klasse(n) en onderklasse(n)*
Interieuronderdeel (kl 12-08, 16).
- 18 *Dagtekening van de aanvraag van de vernieuwing*
01.12.2006

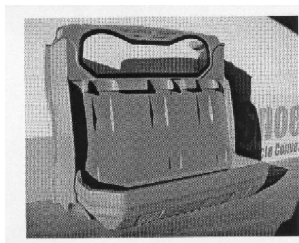
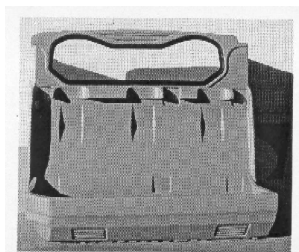

01 *Inschrijvingsnummer*
34448-00

Nummer en dagtekening (dag en uur) van het depot
79093-00 22.01.2002 , 24.00

- 02 *Vervaldatum*
22.01.2012
- 03 *Naam van de deposant*
Gerard Van Nierop,
c/ Malaga, 10 (Urb. Sta. Rosa),
46190 Riba-Roja, Valencia, Spanje
- 04 *Adres (straat en nummer) van de deposant*
Dr. J.J.P. Oudsingel 8
- 05 *Postcode, plaats en land van de deposant*
3067 EG Rotterdam,
Nederland
- 08 *Afbeelding van de tekening of het model*
ZIE AFBEELDING(EN)
- 11 *Vermelding van het voortbrengsel gevolgd door de aanduiding van de klasse(n) en onderklasse(n)*
Remtrommel inrichtingen (kl 12-16).
- 14 *Vermelding van de naam van de werkelijke ontwerper van de tekening*
VAN NIEROP Gerard
- 18 *Dagtekening van de aanvraag van de vernieuwing*
19.01.2007

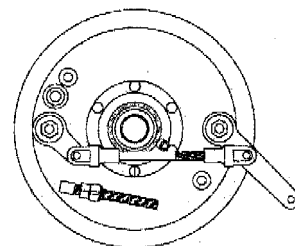

01 *Numéro d'enregistrement*
34453-00

Numéro, date et heure du dépôt
79117-00 28.01.2002 , 11.55

- 02 *Date d'échéance*
28.01.2012
- 03 *Nom du déposant*
Kapman AB
- 04 *Adresse (rue et numéro) du déposant*
- 05 *Code postal, localité et pays du déposant*
S-811 81 Sandviken,
Suède
- 06 *Nom et adresse du mandataire ou indication de l'adresse postale du déposant*
CABINET BEDE S.A.
Boulevard General Wahis 15
1030 Bruxelles
Belgique.
- 08 *Reproduction du dessin ou modèle*
VOIR REPRODUCTION(S)
- 11 *Indication du produit suivi de la (des) classe(s) et de la (des) sous-classe(s)*
Monture de scie (cl 8-03).
- 14 *Indication du nom du véritable créateur du dessin ou modèle*
JUHLIN Oskar; HÖGLUND Daniel
- 18 *Date de réception de la requête du renouvellement*
03.01.2007

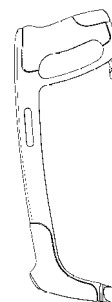

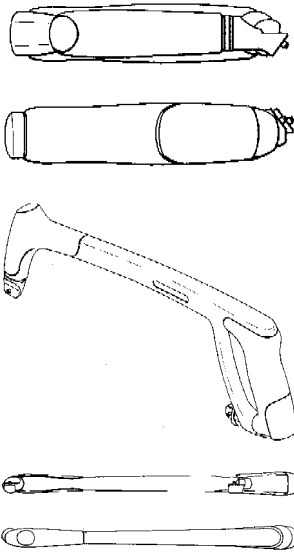

- 01 *Inschrijvingsnummer*
34488-00
Nummer en dagtekening (dag en uur) van het depot
79565-00 26.06.2002 , 10.45
- 02 *Vervaldatum*
26.06.2012
- 03 *Naam van de deposant*
Smurfit Kappa TWINCORR B.V.
- 04 *Adres (straat en nummer) van de deposant*
Industrieweg 17
- 05 *Postcode, plaats en land van de deposant*
7903 AH Hoogeveen,
Nederland
- 06 *Naam en adres van de gemachtigde of vermelding van het correspondentie-adres van de deposant*
Nederlandsch Octrooibureau
J.W. Frisolaan 13
2517 JS 's-Gravenhage
Nederland.
- 08 *Afbeelding van de tekening of het model*
ZIE AFBEELDING(EN)
- 11 *Vermelding van het voortbrengsel gevolgd door de aanduiding van de klasse(n) en onderklasse(n)*
Doos (kl 9-03).
- 18 *Dagtekening van de aanvraag van de vernieuwing*
09.01.2007

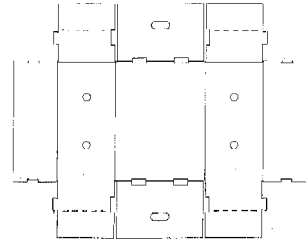
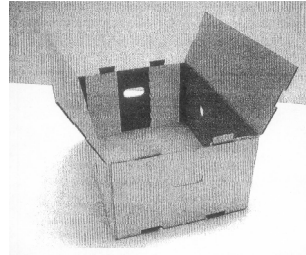
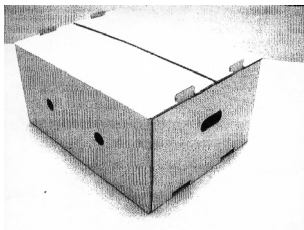

- 01 *Numéro d'enregistrement*
34536-00
Numéro, date et heure du dépôt
79056-00 09.01.2002 , 24.00
- 02 *Date d'échéance*
09.01.2012
- 03 *Nom du déposant*
DALE R. ADAMS
- 04 *Adresse (rue et numéro) du déposant*
6521 Hammontree Drive
- 05 *Code postal, localité et pays du déposant*
Hudson, Ohio 44236,
Etats-Unis d'Amérique
- 06 *Nom et adresse du mandataire ou indication de l'adresse postale du déposant*
NOVAGRAAF BELGIUM N.V./S.A.
Boulevard du Souverain 7
1170 Bruxelles
Belgique.
- 08 *Reproduction du dessin ou modèle*
VOIR REPRODUCTION(S)
- 11 *Indication du produit suivi de la (des) classe(s) et de la (des) sous-classe(s)*
Chariot pour mécaniciens (cl 12-02).
- 13 *Droit de priorité visé à l'article 4 de la Convention de Paris pour la protection de la Propriété Industrielle*
Etats-Unis d'Amérique, le 10 07 2001,
no. 29/144.801. ADAMS Dale R.
- 18 *Date de réception de la requête du renouvellement*
05.01.2007

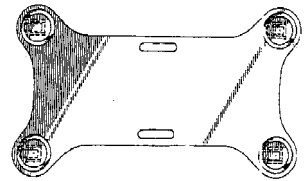
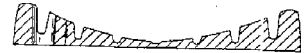
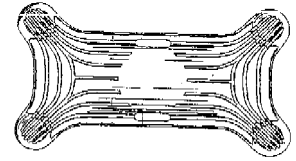
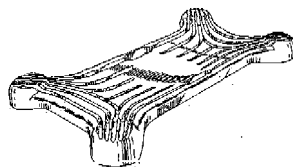

- 01 *Inschrijvingsnummer*
34537-00
Nummer en dagtekening (dag en uur) van het depot
79062-00 01.02.2002 , 10.00
- 02 *Vervaldatum*
01.02.2012
- 03 *Naam van de deposant*
OOSTLANDER Marinus A.,
Vicarye 3,
6932 DA Westervoort
- 04 *Adres (straat en nummer) van de deposant*
Postbus 217
- 05 *Postcode, plaats en land van de deposant*
6800 AE Arnhem,
Nederland
- 08 *Afbeelding van de tekening of het model*
ZIE AFBEELDING(EN)
- 11 *Vermelding van het voortbrengsel gevolgd door de aanduiding van de klasse(n) en onderklasse(n)*
Fietsparkeerbeugel (kl 8-10).
- 12 *Beschrijving van de kenmerkende eigenschappen van het nieuwe uiterlijk van het voortbrengsel; in voorkomend geval, vermelding van de onderdelen van de tekening of het model waarop de kleuren betrekking hebben*
Fietsparkeerbeugel is in een V-Vorm en bestaat uit ring-vormig uiteinden.
- 18 *Dagtekening van de aanvraag van de vernieuwing*
04.01.2007

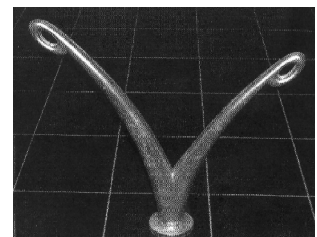

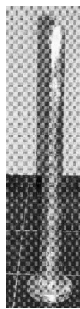

- 01 *Inschrijvingsnummer*
34547-01

Nummer en dagtekening (dag en uur) van het depot
79143-01 01.02.2002 , 24.00

- 02 *Vervaldatum*
01.02.2012

- 03 *Naam van de deposant*
Wisa B.V.

- 04 *Adres (straat en nummer) van de deposant*
Driepoortenweg 5

- 05 *Postcode, plaats en land van de deposant*
6827 BP Arnhem,
Nederland

- 06 *Naam en adres van de gemachtigde of vermelding van het correspondentie-adres van de deposant*
Novagraaf Nederland B.V.
Hogehilweg 3
1101 CA Amsterdam-Zuidoost
Nederland.

- 08 *Afbeelding van de tekening of het model*
ZIE AFBEELDING(EN)

- 11 *Vermelding van het voortbrengsel gevolgd door de aanduiding van de klasse(n) en onderklasse(n)*
Bedieningspaneel (kl 13-03).

- 18 *Dagtekening van de aanvraag van de vernieuwing*
25.01.2007

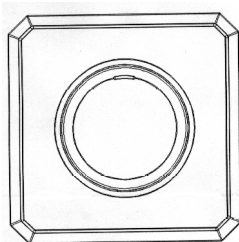

vooraanzicht

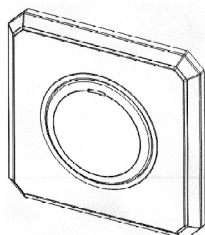

schuin aanzicht



bovenaanzicht



zij aanzicht

- 01 *Inschrijvingsnummer*
34547-02

Nummer en dagtekening (dag en uur) van het depot
79143-02 01.02.2002 , 24.00

- 02 *Vervaldatum*
01.02.2012

- 03 *Naam van de deposant*
Wisa B.V.

- 04 *Adres (straat en nummer) van de deposant*
Driepoortenweg 5

- 05 *Postcode, plaats en land van de deposant*
6827 BP Arnhem,
Nederland

- 06 *Naam en adres van de gemachtigde of vermelding van het correspondentie-adres van de deposant*
Novagraaf Nederland B.V.
Hogehilweg 3
1101 CA Amsterdam-Zuidoost
Nederland.

- 08 *Afbeelding van de tekening of het model*
ZIE AFBEELDING(EN)

- 11 *Vermelding van het voortbrengsel gevolgd door de aanduiding van de klasse(n) en onderklasse(n)*
Bedieningspaneel (kl 13-03).

- 18 *Dagtekening van de aanvraag van de vernieuwing*
25.01.2007

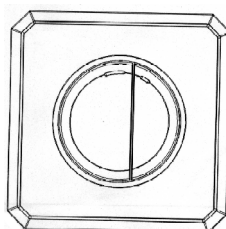

vooraanzicht

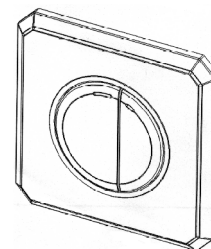

schuin aanzicht

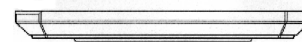

bovenaanzicht



zij aanzicht

- 01 *Inschrijvingsnummer*
34547-03

Nummer en dagtekening (dag en uur) van het depot
79143-03 01.02.2002 , 24.00

- 02 *Vervaldatum*
01.02.2012

- 03 *Naam van de deposant*
Wisa B.V.

- 04 *Adres (straat en nummer) van de deposant*
Driepoortenweg 5

- 05 *Postcode, plaats en land van de deposant*
6827 BP Arnhem,
Nederland

- 06 *Naam en adres van de gemachtigde of vermelding van het correspondentie-adres van de deposant*
Novagraaf Nederland B.V.
Hogehilweg 3
1101 CA Amsterdam-Zuidoost
Nederland.

- 08 *Afbeelding van de tekening of het model*
ZIE AFBEELDING(EN)

- 11 *Vermelding van het voortbrengsel gevolgd door de aanduiding van de klasse(n) en onderklasse(n)*
Bedieningspaneel (kl 13-03).

- 18 *Dagtekening van de aanvraag van de vernieuwing*
25.01.2007

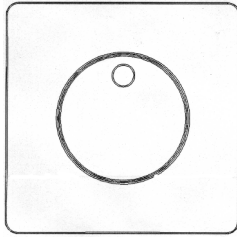

vooraanzicht

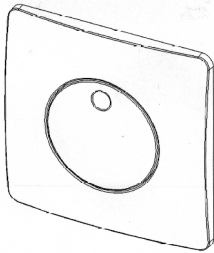

schuinaanzicht



bovenaanzicht



zij aanzicht

01 Inschrijvingsnummer
34547-04

Nummer en dagtekening (dag en uur) van het depot
79143-04 01.02.2002 , 24.00

02 Vervaldatum
01.02.2012

03 Naam van de deposant
Wisa B.V.

04 Adres (straat en nummer) van de deposant
Driepoortweg 5

05 Postcode, plaats en land van de deposant
6827 BP Arnhem,
Nederland

06 Naam en adres van de gemachtigde of vermelding van het correspondentie-adres van de deposant
Novagraaf Nederland B.V.
Hogehilweg 3
1101 CA Amsterdam-Zuidoost
Nederland.

08 Afbeelding van de tekening of het model
ZIE AFBEELDING(EN)

11 Vermelding van het voortbrengsel gevolgd door de aanduiding van de klasse(n) en onderklasse(n)
Bedieningspaneel (kl 13-03).

18 Dagtekening van de aanvraag van de vernieuwing
25.01.2007

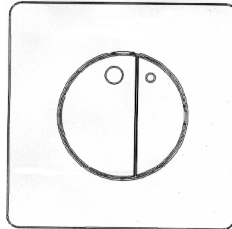

vooraanzicht

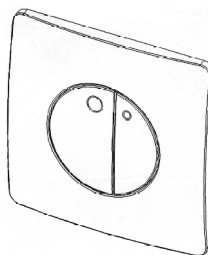

schuinaanzicht



bovenaanzicht



zij aanzicht

01 Inschrijvingsnummer
34547-05

Nummer en dagtekening (dag en uur) van het depot
79143-05 01.02.2002 , 24.00

02 Vervaldatum
01.02.2012

03 Naam van de deposant
Wisa B.V.

04 Adres (straat en nummer) van de deposant
Driepoortweg 5

05 Postcode, plaats en land van de deposant
6827 BP Arnhem,
Nederland

06 Naam en adres van de gemachtigde of vermelding van het correspondentie-adres van de deposant

Novagraaf Nederland B.V.
Hogehilweg 3
1101 CA Amsterdam-Zuidoost
Nederland.

08 Afbeelding van de tekening of het model
ZIE AFBEELDING(EN)

11 Vermelding van het voortbrengsel gevolgd door de aanduiding van de klasse(n) en onderklasse(n)
Bedieningspaneel (kl 13-03).

18 Dagtekening van de aanvraag van de vernieuwing
25.01.2007

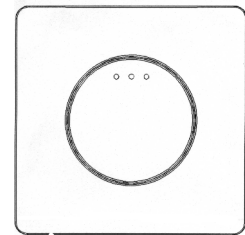

vooraanzicht

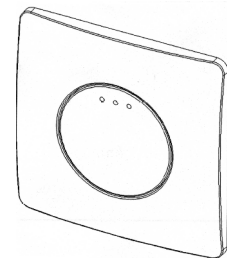

schuinaanzicht



bovenaanzicht



zij aanzicht

01 Inschrijvingsnummer
34547-06

Nummer en dagtekening (dag en uur) van het depot
79143-06 01.02.2002 , 24.00

02 Vervaldatum
01.02.2012

03 Naam van de deposant
Wisa B.V.

- 04 Adres (straat en nummer) van de deposant
Driepoortenweg 5
- 05 Postcode, plaats en land van de deposant
6827 BP Arnhem,
Nederland
- 06 Naam en adres van de gemachtigde of vermelding van het correspondentie-adres van de deposant
Novagraaf Nederland B.V.
Hogehilweg 3
1101 CA Amsterdam-Zuidoost
Nederland.
- 08 Afbeelding van de tekening of het model
ZIE AFBEELDING(EN)
- 11 Vermelding van het voortbrengsel gevolgd door de aanduiding van de klasse(n) en onderklasse(n)
Bedieningspaneel (kl 13-03).
- 18 Dagtekening van de aanvraag van de vernieuwing
25.01.2007

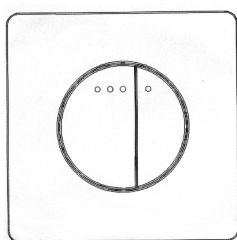

vooraanzicht

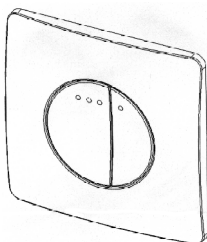

schuinaanzicht



bovenaanzicht



zijaanzicht

- 01 Numéro d'enregistrement
34552-00
Numéro, date et heure du dépôt
79159-00 07.02.2002 , 15.10

- 02 Date d'échéance
07.02.2012
- 03 Nom du déposant
DIAMOND INNOVATIONS, LLC,
New York corporation
- 04 Adresse (rue et numéro) du déposant
4 Creek Road
- 05 Code postal, localité et pays du déposant
Great Neck, New York 11024,
Etats-Unis d'Amérique
- 06 Nom et adresse du mandataire ou indication de l'adresse postale du déposant
Office Kirkpatrick S.A.
32, Avenue Wolfers
B-1310 La Hulpe
Belgique.
- 08 Reproduction du dessin ou modèle
VOIR REPRODUCTION(S)
- 11 Indication du produit suivi de la (des) classe(s) et de la (des) sous-classe(s)
Diamant (cl 11-01).
- 13 Droit de priorité visé à l'article 4 de la Convention de Paris pour la protection de la Propriété Industrielle
Etats-Unis d'Amérique, le 11 08 2001,
no. 29/146,514, MARDKHA Joesph.
- 14 Indication du nom du véritable créateur du dessin ou modèle
MARDKHA Joseph
- 18 Date de réception de la requête du renouvellement
08.11.2006

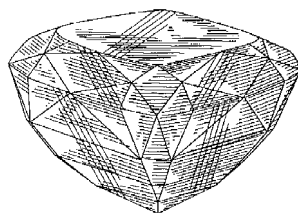

FIG. 1.

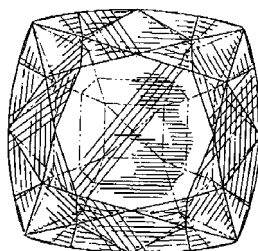

FIG. 2.

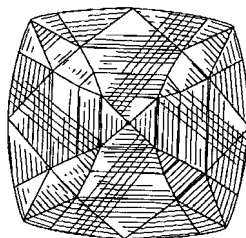

FIG. 3.

FIG. 4.

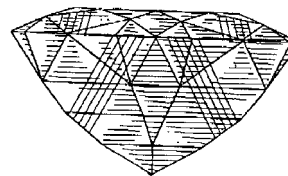
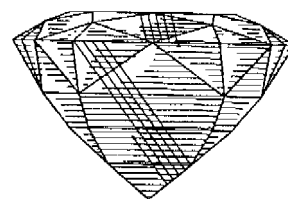
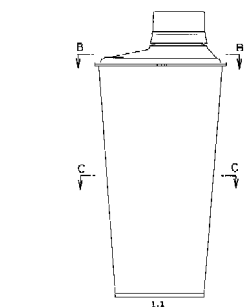

FIG. 5.

- 01 Inschrijvingsnummer
34554-00
Nummer en dagtekening (dag en uur) van het depot
79163-00 07.02.2002 , 10.00
- 02 Vervaldatum
07.02.2012
- 03 Naam van de deposant
Shikoku Kakoki Co., Ltd.
- 04 Adres (straat en nummer) van de deposant
10-1, Aza-Nishinokawa, Tarohachizu,
Kitajima-cho
- 05 Postcode, plaats en land van de deposant
Itano-gun - Tokushima,
Japan
- 06 Naam en adres van de gemachtigde of vermelding van het correspondentie-adres van de deposant
Algemeen Octrooi- en Merkenbureau
John F. Kennedylaan 2
5612 AB Eindhoven
Nederland.
- 08 Afbeelding van de tekening of het model
ZIE AFBEELDING(EN)
- 11 Vermelding van het voortbrengsel gevolgd door de aanduiding van de klasse(n) en onderklasse(n)
Fles (kl 9-01, 03).
- 12 Beschrijving van de kenmerkende eigenschappen van het nieuwe uiterlijk van het voortbrengsel; in voorkomend geval, vermelding van de onderdelen van de tekening of het model waarop de kleuren betrekking hebben
1.1 Vooraanzicht; achteraanzicht is spiegelbeeld hiervan; 1.2 rechter zijaanzicht; linkerzijaanzicht is spiegelbeeld hiervan; 1.3 bovenaanzicht; 1.4 onderaanzicht; 1.5 doorsnede; 1.6 dwarsdoorsnede lijn B-B; 1.7 dwarsdoorsnede lijn C-C; 1.8 dwarsdoorsnede lijn D-D; 1.9 vooraanzicht van de logo; 1.10 bovenaanzicht v.d. dop; 1.11 onderaanzicht v.d. dop; 1.12 vooraanzicht v.d. fles met (verwijderde dop); 1.13 bovenaanzicht v.d. fles met (verwijderde dop).

18 Dagtekening van de aanvraag van de vernieuwing
24.01.2007



1.1

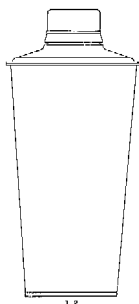

1.2

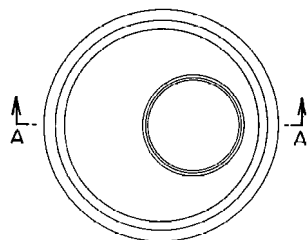

1.3

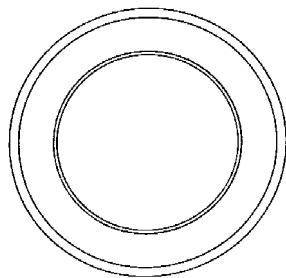

1.4



1.5

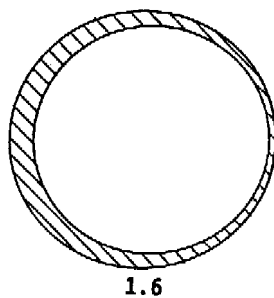

1.6

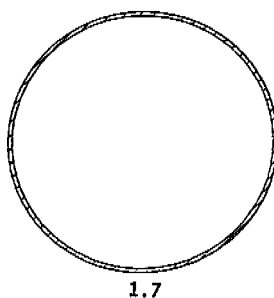

1.7

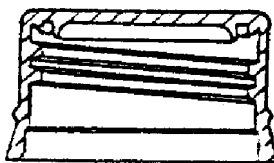

1.8

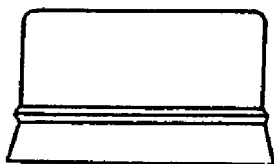

1.9

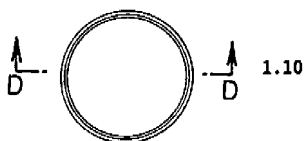

1.10

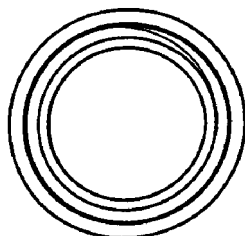

1.11

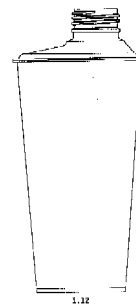

1.12

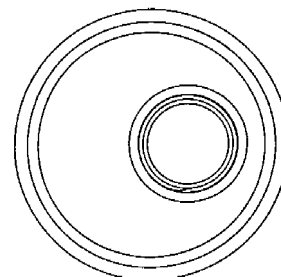

1.13

- 01 *Inschrijvingsnummer*
34558-01
Nummer en dagtekening (dag en uur) van het depot
79174-01 08.02.2002, 24.00
- 02 *Vervaldatum*
08.02.2012
- 03 *Naam van de deposant*
Adobe Systems Incorporated,
Delaware corporation
- 04 *Adres (straat en nummer) van de deposant*
345 Park Avenue
- 05 *Postcode, plaats en land van de deposant*
San Jose, California 95110,
Ver.St.v.Am
- 06 *Naam en adres van de gemachtigde of vermelding van het correspondentie-adres van de deposant*
Octrooibureau Vriesendorp & Gaade
B.V.
Dr. Kuypersstraat 6
2514 BB 's-Gravenhage
Nederland.
- 08 *Afbeelding van de tekening of het model*
ZIE AFBEELDING(EN)
- 11 *Vermelding van het voortbrengsel gevolgd door de aanduiding van de klasse(n) en onderklasse(n)*
Lettertype (kl 18-03).
- 13 *Recht van voorrang als bedoeld in artikel 4 van het verdrag van Parijs tot bescherming van de Industriële Eigendom*
Ver.St.v.Am., dd. 31 08 2001, nr. 29/
147,588, SLIMBACH Robert J.
- 14 *Vermelding van de naam van de werkelijke ontwerper van de tekening*
SLIMBACH Robert J.
- 18 *Dagtekening van de aanvraag van de vernieuwing*
26.01.2007

ABCDEFGHIJKLMN O P Q
RSTUVWXY ZÆCEDPØK
QRØabcdefghijklmnopqrst
uvwxyzæøðþǫfi flffiffi
ffctspstggITThABCDEFGHI
KLMNOPQRSTU VWXYZæfi
jmnoprrttuvwadeghLm
no rrtuz.0123456789o123
456789\$€£¥f%‰...ii?'"
g&@()[]{}- /\$#+.~
~
~
~

ABCDEFGHIJKLMN O P Q
RSTUVWXY ZÆCEDPØK
QRØabcdefghijklmnopqrst
uvwxyzæøðþǫfi flffiffi
ffctspstggITThABCDEFGHI
KLMNOPQRSTU VWXYZæfi
jmnoprrttuvwadeghLm
no rrtuz.0123456789o123
456789\$€£¥f%‰...ii?'"
g&@()[]{}- /\$#+.~
~
~
~

ABCDEFGHIJKLMN O P
QRSTUVWXYZÆCEDPØ
KQRØabcdefghijklmnop
qrstuvwxyzæøðþǫfi fl
ffiffi ffctspstggITThA B C D
EFGHIJKLMN O PQRSTU V W
XYZæfi jmnoprrttuvw ad
e g h L m n o r r t u z . 0 1 2 3 4 5
6 7 8 9 o 1 2 3 4 5 6 7 8 9 \$ € £ ¥ f %
‰...ii?'" g&@()[]{}- /\$
/ \$ + . ~
~
~
~

- 01 *Inschrijvingsnummer*
34558-02
Nummer en dagtekening (dag en uur) van het depot
79174-02 08.02.2002 , 24.00
- 02 *Vervaldatum*
08.02.2012
- 03 *Naam van de deposant*
Adobe Systems Incorporated,
Delaware corporation
- 04 *Adres (straat en nummer) van de deposant*
345 Park Avenue
- 05 *Postcode, plaats en land van de deposant*
San Jose, California 95110,
Ver.St.v.Am
- 06 *Naam en adres van de gemachtigde of vermelding van het correspondentie-adres van de deposant*
Octrooibureau Vriesendorp & Gaade B.V.
Dr. Kuiperstraat 6
2514 BB 's-Gravenhage
Nederland.
- 08 *Afbeelding van de tekening of het model*
ZIE AFBEELDING(EN)
- 11 *Vermelding van het voortbrengsel gevolgd door de aanduiding van de klasse(n) en onderklasse(n)*
Lettertype (kl 18-03).

- 13 *Recht van voorrang als bedoeld in artikel 4 van het verdrag van Parijs tot bescherming van de Industriële Eigendom*
Ver.St.v.Am., dd. 31 08 2001, nr. 29/
147,588, SLIMBACH Robert J.
- 14 *Vermelding van de naam van de werkelijke ontwerper van de tekening*
SLIMBACH Robert J.
- 18 *Dagtekening van de aanvraag van de vernieuwing*
26.01.2007

ABCDEFGHIJKLMN O P Q
RSTUVWXY ZÆCEDPØ
KQRØabcdefghijklmnopqr
stuvwxyzæøðþǫfi flffiffi
ffctspstggITThABCDEFGHI
IJKLMNOPQRSTU VWX
YZæfi jmnoprrttuvw ad
e g h L m n o r r t u z . 0 1 2 3 4 5 6
7 8 9 o 1 2 3 4 5 6 7 8 9 \$ € £ ¥ f %
‰...ii?'" g&@()[]{}- /\$
/ \$ + . ~
~
~
~

ABCDEFGHIJKLMN O P Q R
STUVWXYZÆCEDPØKQRØ
abcdefghijklmnopqrstuvwx
yzæøðþǫfi flffiffi gggg
ctrrspstITThThbdfgghhjkll
p q r y A B C D E F G H I J K L M
N O P Q R S T U V W X Y Z æ f i
j m n o p r r t t u v w a d e g h L m
n o r r t u z . 0 1 2 3 4 5 6 7 8 9 o 1 2
3 4 5 6 7 8 9 \$ € £ ¥ f % ‰...ii?'"
"g&@()[]{}- /\$#+. ~
~
~
~

ABCDEFGHIJKLMN O P Q R
STUVWXYZÆCEDPØKQRØ
abcdefghijklmnopqrstuvwx
yzæøðþǫfi flffiffi gggg
ctrrspstITThThbdfgghhjkll
p q r y A B C D E F G H I J K L M
N O P Q R S T U V W X Y Z æ f i
j m n o p r r t t u v w a d e g h L m
n o r r t u z . 0 1 2 3 4 5 6 7 8 9 o 1 2
3 4 5 6 7 8 9 \$ € £ ¥ f % ‰...ii?'"
"g&@()[]{}- /\$#+. ~
~
~
~

ABCDEFGHIJKLMN O P Q
RSTUVWXYZÆCEDPØKQR
Øabcdefghijklmnopqrstuv
wxyzæøðþǫfi flffiffi gggg
ctrrspstITThThbdfgghh
jklpqr y A B C D E F G H I J K
L M N O P Q R S T U V W X Y
Z æ f i j m n o p r r t t u v w a d e g
h L m n o r r t u z . 0 1 2 3 4 5 6 7
8 9 o 1 2 3 4 5 6 7 8 9 \$ € £ ¥ f % ‰,
...ii?'" g&@()[]{}- /\$
/ \$ + . ~
~
~
~

- 01 *Inschrijvingsnummer*
34558-03
Nummer en dagtekening (dag en uur) van het depot
79174-03 08.02.2002 , 24.00
- 02 *Vervaldatum*
08.02.2012

- 03 *Naam van de deposant*
Adobe Systems Incorporated,
Delaware corporation
- 04 *Adres (straat en nummer) van de deposant*
345 Park Avenue
- 05 *Postcode, plaats en land van de deposant*
San Jose, California 95110,
Ver.St.v.Am
- 06 *Naam en adres van de gemachtigde of vermelding van het correspondentie-adres van de deposant*
Octrooibureau Vriesendorp & Gaade B.V.
Dr. Kuiperstraat 6
2514 BB 's-Gravenhage
Nederland.
- 08 *Afbeelding van de tekening of het model*
ZIE AFBEELDING(EN)
- 11 *Vermelding van het voortbrengsel gevolgd door de aanduiding van de klasse(n) en onderklasse(n)*
Lettertype (kl 18-03).
- 13 *Recht van voorrang als bedoeld in artikel 4 van het verdrag van Parijs tot bescherming van de Industriële Eigendom*
Ver.St.v.Am., dd. 31 08 2001, nr. 29/
147,588, SLIMBACH Robert J.

- 14 *Vermelding van de naam van de werkelijke ontwerper van de tekening*
SLIMBACH Robert J.
- 18 *Dagtekening van de aanvraag van de vernieuwing*
26.01.2007

ABCDEFGHIJKLMN O P Q R
STUVWXYZÆCEDPØKQRØ
abcdefghijklmnopqrstuvwx
yzæøðþǫfi flffiffi gggg
ctrrspstITThThbdfgghhjkll
pqr y A B C D E F G H I J K L M N
O P Q R S T U V W X Y Z æ f i
j m n o p r r t t u v w a d e g h L m
n o r r t u z . 0 1 2 3 4 5 6 7 8 9 o 1 2 3
4 5 6 7 8 9 \$ € £ ¥ f % ‰...ii?'"
"g&@()[]{}- /\$#+. ~
~
~
~

- 01 *Numéro d'enregistrement*
34560-01
Numéro, date et heure du dépôt
79180-01 12.02.2002 , 24.00
- 02 *Date d'échéance*
12.02.2012
- 03 *Nom du déposant*
Kimberly-Clark Worldwide, Inc.,
Delaware corporation
- 04 *Adresse (rue et numéro) du déposant*
401 North Lake Street
- 05 *Code postal, localité et pays du déposant*
Neenah, Wisconsin 54956,
Etats-Unis d'Amérique
- 06 *Nom et adresse du mandataire ou indication de l'adresse postale du déposant*
Bureau Gevers S.A.
Holidaystraat 5
B-1831 Diegem
Belgique.
- 08 *Reproduction du dessin ou modèle*
VOIR REPRODUCTION(S)

11 Indication du produit suivi de la (des) classe(s) et de la (des) sous-classe(s)

Protège-slip (cl 24-04).

13 Droit de priorité visé à l'article 4 de la Convention de Paris pour la protection de la Propriété Industrielle

Etats-Unis d'Amérique, le 27 08 2001, no. 29/147,354, EDENS Ronald Lee; HLABAN James John; KEELY Laura Jay; KEENAN Thomas Patrick; LITTLE Sylvia Bandy; MCDANIEL Mary Lou; NUNN Stephen Lanard; REEVES William Grover; SOREBO Heather A.; WEYENBERG Susan Marie.

14 Indication du nom du véritable créateur du dessin ou modèle

EDENS Ronald Lee; HLABAN James John; KEELY Laura Jay; KEENAN Thomas Patrick; LITTLE Sylvia Bandy; MCDANIEL Mary Lou; NUNN Stephen Lanard; REEVES William Grover; SOREBO Heather A.; WEYENBERG Susan Marie

18 Date de réception de la requête du renouvellement

30.01.2007

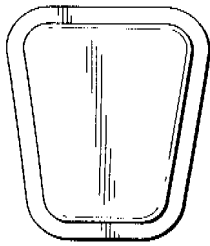

FIG. 1



FIG. 2



FIG. 3



FIG. 4



FIG. 5

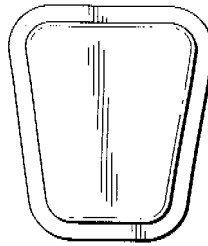

FIG. 6

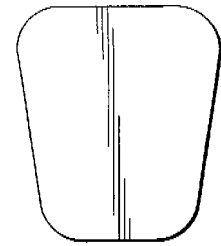

FIG. 7



FIG. 8



FIG. 9

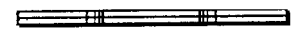

FIG. 10



FIG. 11

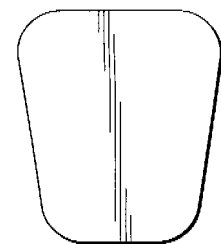

FIG. 12

01 Numéro d'enregistrement

34560-02

Numéro, date et heure du dépôt

79180-02 12.02.2002, 24.00

02 Date d'échéance

12.02.2012

03 Nom du déposant

Kimberly-Clark Worldwide, Inc.,
Delaware corporation

04 Adresse (rue et numéro) du déposant

401 North Lake Street

05 Code postal, localité et pays du déposant

Neenah, Wisconsin 54956,
Etats-Unis d'Amérique

06 Nom et adresse du mandataire ou indication de l'adresse postale du déposant

Bureau Gevers S.A.
Holidaystraat 5
B-1831 Diegem
Belgique.

08 Reproduction du dessin ou modèle

VOIR REPRODUCTION(S)

11 Indication du produit suivi de la (des) classe(s) et de la (des) sous-classe(s)

Protège-slip (cl 24-04).

13 Droit de priorité visé à l'article 4 de la Convention de Paris pour la protection de la Propriété Industrielle

Etats-Unis d'Amérique, le 27 08 2001, no. 29/147,354, EDENS Ronald Lee; HLABAN James John; KEELY Laura Jay; KEENAN Thomas Patrick; LITTLE Sylvia Bandy; MCDANIEL Mary Lou; NUNN Stephen Lanard; REEVES William Grover; SOREBO Heather A.; WEYENBERG Susan Marie.

14 Indication du nom du véritable créateur du dessin ou modèle

EDENS Ronald Lee; HLABAN James John; KEELY Laura Jay; KEENAN Thomas Patrick; LITTLE Sylvia Bandy; MCDANIEL Mary Lou; NUNN Stephen Lanard; REEVES William Grover; SOREBO Heather A.; WEYENBERG Susan Marie

18 Date de réception de la requête du renouvellement

30.01.2007

01 Numéro d'enregistrement

34561-01

Numéro, date et heure du dépôt

79182-01 12.02.2002, 24.00

02 Date d'échéance

12.02.2012

- 03 *Nom du déposant*
Kimberly-Clark Worldwide, Inc.,
Delaware corporation
- 04 *Adresse (rue et numéro) du déposant*
401 North Lake Street
- 05 *Code postal, localit  et pays du d posant*
Neenah, Wisconsin 54956,
Etats-Unis d'Am rique
- 06 *Nom et adresse du mandataire ou indication
de l'adresse postale du d posant*
Bureau Gevers S.A.
Holidaystraat 5
B-1831 Diegem
Belgique.
- 08 *Reproduction du dessin ou mod le*
VOIR REPRODUCTION(S)
- 11 *Indication du produit suivi de la (des)
classe(s) et de la (des) sous-classe(s)*
Prot ge-slip (cl 24-04).
- 13 *Droit de priorit  vis    l'article 4 de la Con-
vention de Paris pour la protection de la Pro-
pri t  Industrielle*
Etats-Unis d'Am rique, le 27 08 2001,
no. 29/147,359, HANTKE Richard
Joseph; HLABAN James John; KEE-
NAN Thomas Patrick; MCDANIEL
Mary Lou; MITCHLER Patricia Ann;
NUNN Stephen Lanard; SOREBO
Heather A.; WEYENBERG Susan
Marie.
- 14 *Indication du nom du v ritable cr ateur du
dessin ou mod le*
HANTKE Richard Joseph; HLABAN
James John; KEENAN Thomas
Patrick; MCDANIEL Mary Lou;
MITCHLER Patricia Ann; NUNN
Stephen Lanard; SOREBO Heather A.;
WEYENBERG Susan Marie
- 18 *Date de r ception de la requ te du renouvel-
lement*
30.01.2007

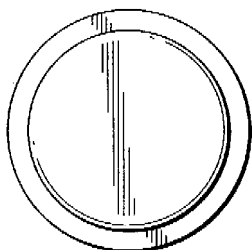

FIG. 1



FIG. 2



FIG. 3



FIG. 4



FIG. 5

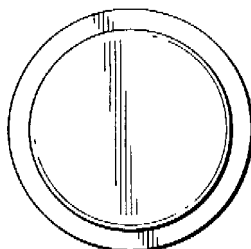

FIG. 6

- 01 *Num ro d'enregistrement*
34561-02
Num ro, date et heure du d p t
79182-02 12.02.2002 , 24.00
- 02 *Date d' ch ance*
12.02.2012
- 03 *Nom du d posant*
Kimberly-Clark Worldwide, Inc.,
Delaware corporation
- 04 *Adresse (rue et num ro) du d posant*
401 North Lake Street
- 05 *Code postal, localit  et pays du d posant*
Neenah, Wisconsin 54956,
Etats-Unis d'Am rique
- 06 *Nom et adresse du mandataire ou indication
de l'adresse postale du d posant*
Bureau Gevers S.A.
Holidaystraat 5
B-1831 Diegem
Belgique.
- 08 *Reproduction du dessin ou mod le*
VOIR REPRODUCTION(S)
- 11 *Indication du produit suivi de la (des)
classe(s) et de la (des) sous-classe(s)*
Prot ge-slip (cl 24-04).
- 13 *Droit de priorit  vis    l'article 4 de la Con-
vention de Paris pour la protection de la Pro-
pri t  Industrielle*
Etats-Unis d'Am rique, le 27 08 2001,
no. 29/147,359, HANTKE Richard
Joseph; HLABAN James John; KEE-
NAN Thomas Patrick; MCDANIEL

Mary Lou; MITCHLER Patricia Ann;
NUNN Stephen Lanard; SOREBO
Heather A.; WEYENBERG Susan
Marie.

- 14 *Indication du nom du v ritable cr ateur du
dessin ou mod le*
HANTKE Richard Joseph; HLABAN
James John; KEENAN Thomas
Patrick; MCDANIEL Mary Lou;
MITCHLER Patricia Ann; NUNN
Stephen Lanard; SOREBO Heather A.;
WEYENBERG Susan Marie
- 18 *Date de r ception de la requ te du renouvel-
lement*
30.01.2007

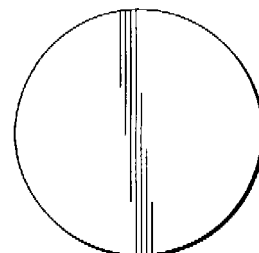

FIG. 7



FIG. 8



FIG. 9



FIG. 10

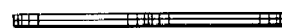

FIG. 11

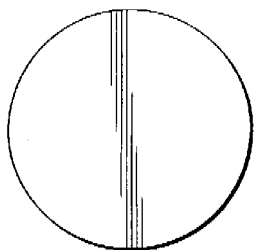

FIG. 12

- 01 *Inschrijvingsnummer*
34584-01
Nummer en dagtekening (dag en uur) van het depot
79347-01 15.04.2002 , 14.00
- 02 *Vervaldatum*
15.04.2012
- 03 *Naam van de deposant*
Franz Kiel B.V.
- 04 *Adres (straat en nummer) van de deposant*
Oude Baan 75
- 05 *Postcode, plaats en land van de deposant*
4825 BL Breda,
Nederland
- 06 *Naam en adres van de gemachtigde of vermelding van het correspondentie-adres van de deposant*
Bakker & Verkuijl BV
Prinsenkade 9 d
4811 VB Breda
Nederland.
- 08 *Afbeelding van de tekening of het model*
ZIE AFBEELDING(EN)
- 11 *Vermelding van het voortbrengsel gevolgd door de aanduiding van de klasse(n) en onderklasse(n)*
Voertuigstoel (kl 6-01).
- 18 *Dagtekening van de aanvraag van de vernieuwing*
16.01.2007



- 01 *Inschrijvingsnummer*
34584-02
Nummer en dagtekening (dag en uur) van het depot
79347-02 15.04.2002 , 14.00
- 02 *Vervaldatum*
15.04.2012
- 03 *Naam van de deposant*
Franz Kiel B.V.
- 04 *Adres (straat en nummer) van de deposant*
Oude Baan 75
- 05 *Postcode, plaats en land van de deposant*
4825 BL Breda,
Nederland
- 06 *Naam en adres van de gemachtigde of vermelding van het correspondentie-adres van de deposant*
Bakker & Verkuijl BV
Prinsenkade 9 d
4811 VB Breda
Nederland.
- 08 *Afbeelding van de tekening of het model*
ZIE AFBEELDING(EN)
- 11 *Vermelding van het voortbrengsel gevolgd door de aanduiding van de klasse(n) en onderklasse(n)*
Voertuigstoel (kl 6-01).
- 18 *Dagtekening van de aanvraag van de vernieuwing*
16.01.2007



- 01 *Inschrijvingsnummer*
34631-00
Nummer en dagtekening (dag en uur) van het depot
79655-00 24.07.2002 , 10.00
- 02 *Vervaldatum*
24.07.2012
- 03 *Naam van de deposant*
Veldink Rolstoeltechniek B.V.
- 04 *Adres (straat en nummer) van de deposant*
Noorderdiep 382
- 05 *Postcode, plaats en land van de deposant*
9521 BN Nieuw Buinen,
Nederland
- 06 *Naam en adres van de gemachtigde of vermelding van het correspondentie-adres van de deposant*
Octrooibureau Los en Stigter B.V.
Weteringschans 96
1017 XS Amsterdam
Nederland.
- 08 *Afbeelding van de tekening of het model*
ZIE AFBEELDING(EN)
- 11 *Vermelding van het voortbrengsel gevolgd door de aanduiding van de klasse(n) en onderklasse(n)*
Rolstoel (kl 12-12).
- 12 *Beschrijving van de kenmerkende eigenschappen van het nieuwe uiterlijk van het voortbrengsel; in voorkomend geval, vermelding van de onderdelen van de tekening of het model waarop de kleuren betrekking hebben*
Fig. 1: zijaanzicht; fig. 2: vooraanzicht; fig. 3: achteraanzicht; fig. 4: perspectiefisch aanzicht; fig. 5: detail.
- 14 *Vermelding van de naam van de werkelijke ontwerper van de tekening*
VELDINK Jan; DE RAAF Ben;
BOSMA Peter; POELES Jurjen
- 18 *Dagtekening van de aanvraag van de vernieuwing*
19.01.2007

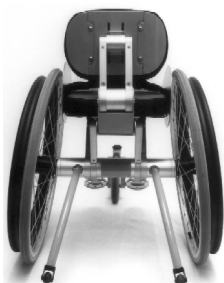

- 03 *Naam van de deposant*
Fläkt Woods AB
- 04 *Adres (straat en nummer) van de deposant*
Sefle
- 05 *Postcode, plaats en land van de deposant*
SE-55184 Jönköping,
Zweden
- 06 *Naam en adres van de gemachtigde of vermelding van het correspondentie-adres van de deposant*
Octrooibureau Arnold & Siedsma
Sweelinckplein 1
2517 GK 's-Gravenhage
Nederland.
- 08 *Afbeelding van de tekening of het model*
ZIE AFBEELDING(EN)
- 11 *Vermelding van het voortbrengsel gevolgd door de aanduiding van de klasse(n) en onderklasse(n)*
Ventilatieklep (kl 23-04).
- 13 *Recht van voorrang als bedoeld in artikel 4 van het verdrag van Parijs tot bescherming van de Industriële Eigendom*
Finland, dd. 11 10 2001, nr. FI M-20010684, Fläkt Oy.
- 14 *Vermelding van de naam van de werkelijke ontwerper van de tekening*
LUMPIOLA Tero; VALTANEN Henri
- 18 *Dagtekening van de aanvraag van de vernieuwing*
18.12.2006

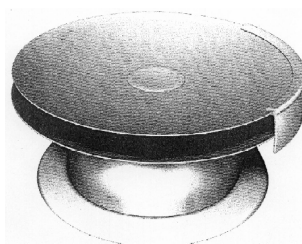
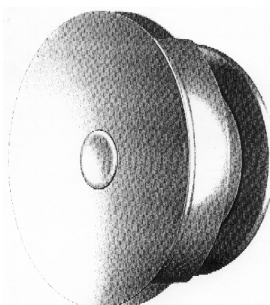

- 06 *Nom et adresse du mandataire ou indication de l'adresse postale du déposant*
Office Ernest T. FREYLINGER S.A.
234 route d'Arlon
L-8010 Strassen
Luxembourg.
- 08 *Reproduction du dessin ou modèle*
VOIR REPRODUCTION(S)
- 11 *Indication du produit suivi de la (des) classe(s) et de la (des) sous-classe(s)*
Dispositif de connexion pour remorque
(cl 12-10; 13-03).
- 13 *Droit de priorité visé à l'article 4 de la Convention de Paris pour la protection de la Propriété Industrielle*
Suède, no. 01-4224, le 10 12 2001,
Djurle Industri AB.
- 14 *Indication du nom du véritable créateur du dessin ou modèle*
GRÄNS Sven-Eric
- 18 *Date de réception de la requête du renouvellement*
04.01.2007

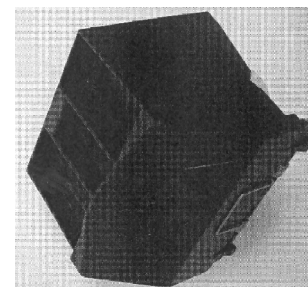
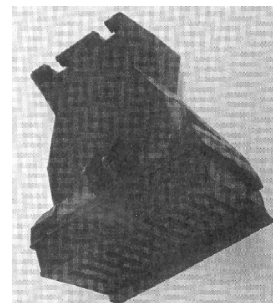

- 01 *Inschrijvingsnummer*
34672-00

Nummer en dagtekening (dag en uur) van het depot

79322-00 05.04.2002 , 24.00

- 02 *Vervaldatum*
05.04.2012

- 01 *Numéro d'enregistrement*
34698-00
- Numéro, date et heure du dépôt*
79487-00 29.05.2002 , 14.00
- 02 *Date d'échéance*
29.05.2012
- 03 *Nom du déposant*
Djurle Industri AB
- 04 *Adresse (rue et numéro) du déposant*
- 05 *Code postal, localité et pays du déposant*
S-360 44 Ingelstad,
Suède

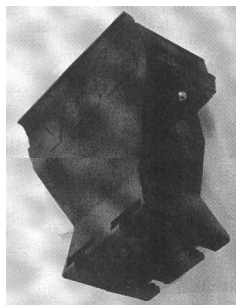
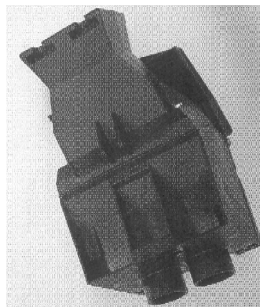
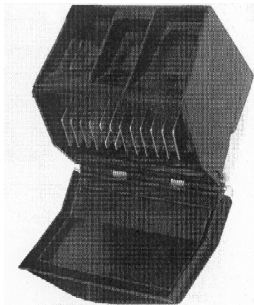
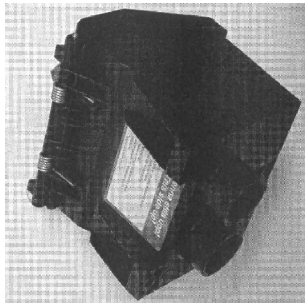

06 Naam en adres van de gemachtigde of vermelding van het correspondentie-adres van de deposant

Algemeen Octrooi- en Merkenbureau
John F. Kennedylaan 2
5612 AB Eindhoven
Nederland.

08 Afbeelding van de tekening of het model
ZIE AFBELDING(EN)

11 Vermelding van het voortbrengsel gevolgd door de aanduiding van de klasse(n) en onderklasse(n)

Boor/schroefmachine (kl 8-01; 15-09).

13 Recht van voorrang als bedoeld in artikel 4 van het verdrag van Parijs tot bescherming van de Industriële Eigendom

Etats-Unis d'Amérique, dd. 16 08 2001,
no. 29/146,835, WATSON James B.

18 Dagtekening van de aanvraag van de vernieuwing
26.01.2007

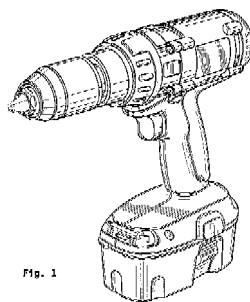

Fig. 1

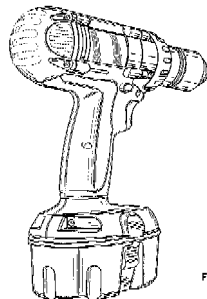

Fig. 2

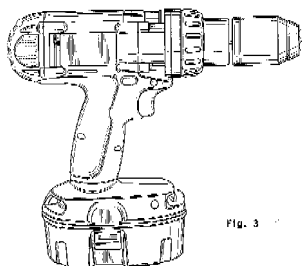

Fig. 3

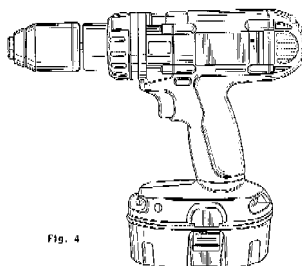

Fig. 4

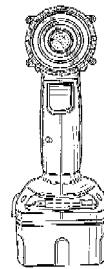

Fig. 5

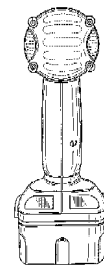

Fig. 6

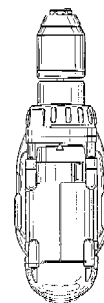

Fig. 7



Fig. 8

01 Inschrijvingsnummer
34726-01

Nummer en dagtekening (dag en uur) van het depot

79190-01 15.02.2002, 10.00

02 Vervaldatum
15.02.2012

03 Naam van de deposant
Black & Decker, Inc.,
Delaware corporation

04 Adres (straat en nummer) van de deposant
1423 Kirkwood Highway

05 Postcode, plaats en land van de deposant
Newark, DE 19711,
Ver.St.v.Am

01 Inschrijvingsnummer
34726-02

Nummer en dagtekening (dag en uur) van het depot

79190-02 15.02.2002, 10.00

02 Vervaldatum
15.02.2012

03 Naam van de deposant
Black & Decker, Inc.,
Delaware corporation

04 Adres (straat en nummer) van de deposant
1423 Kirkwood Highway

05 Postcode, plaats en land van de deposant
Newark, DE 19711,
Ver.St.v.Am

06 Naam en adres van de gemachtigde of vermelding van het correspondentie-adres van de deposant

Algemeen Octrooi- en Merkenbureau
John F. Kennedylaan 2
5612 AB Eindhoven
Nederland.

08 Afbeelding van de tekening of het model
ZIE AFBEELDING(EN)

11 Vermelding van het voortbrengsel gevolgd door de aanduiding van de klasse(n) en onderklasse(n)

Boor/schroefmachine (kl 8-01; 15-09).

13 Recht van voorrang als bedoeld in artikel 4 van het verdrag van Parijs tot bescherming van de Industriële Eigendom

Etats-Unis d'Amérique, dd. 16 08 2001, no. 29/146,835, WATSON James B.

18 Dagtekening van de aanvraag van de vernieuwing
26.01.2007

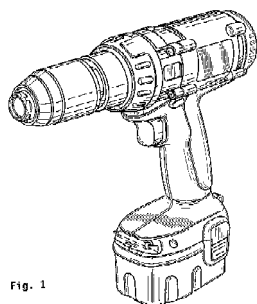

Fig. 1

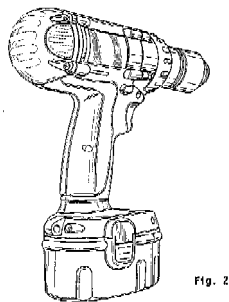

Fig. 2

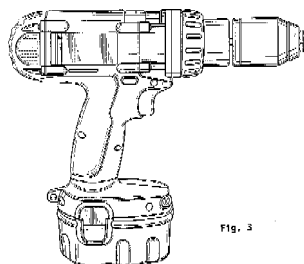

Fig. 3

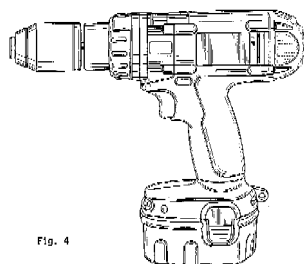

Fig. 4

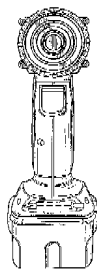

Fig. 5

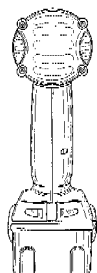

Fig. 6

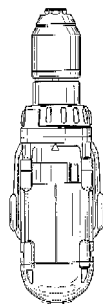

Fig. 7

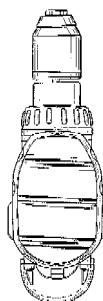

Fig. 8

01 Inschrijvingsnummer
34726-03

Nummer en dagtekening (dag en uur) van het depot

79190-03 15.02.2002, 10.00

02 Vervaldatum
15.02.2012

03 Naam van de deposant
Black & Decker, Inc.,
Delaware corporation

04 Adres (straat en nummer) van de deposant
1423 Kirkwood Highway

05 Postcode, plaats en land van de deposant
Newark, DE 19711,
Ver.St.v.Am

06 Naam en adres van de gemachtigde of vermelding van het correspondentie-adres van de deposant

Algemeen Octrooi- en Merkenbureau
John F. Kennedylaan 2
5612 AB Eindhoven
Nederland.

08 Afbeelding van de tekening of het model
ZIE AFBEELDING(EN)

11 Vermelding van het voortbrengsel gevolgd door de aanduiding van de klasse(n) en onderklasse(n)

Boor/schroefmachine (kl 8-01; 15-09).

13 Recht van voorrang als bedoeld in artikel 4 van het verdrag van Parijs tot bescherming van de Industriële Eigendom

Etats-Unis d'Amérique, dd. 16 08 2001, no. 29/146,835, WATSON James B.

18 Dagtekening van de aanvraag van de vernieuwing
26.01.2007

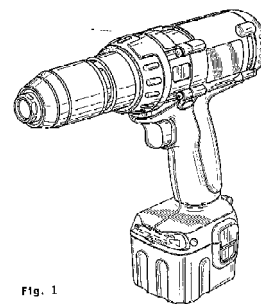

Fig. 1

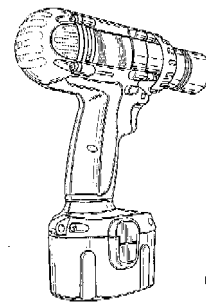

Fig. 2

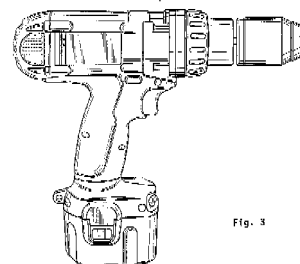

Fig. 3

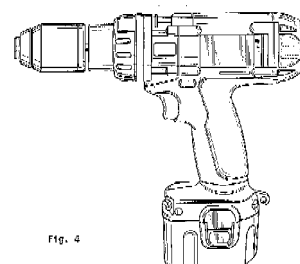

Fig. 4

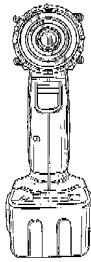

Fig. 5

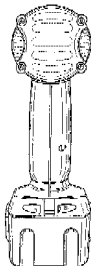

Fig. 6

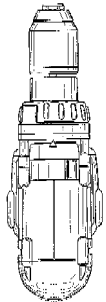

Fig. 7



Fig. 8

01 *Inschrijvingsnummer*
34726-04

Nummer en dagtekening (dag en uur) van het depot

79190-04 15.02.2002 , 10.00

02 *Vervaldatum*
15.02.2012

03 *Naam van de deposant*
Black & Decker, Inc.,
Delaware corporation

04 *Adres (straat en nummer) van de deposant*
1423 Kirkwood Highway

05 *Postcode, plaats en land van de deposant*
Newark, DE 19711,
Ver.St.v.Am

06 *Naam en adres van de gemachtigde of vermelding van het correspondentie-adres van de deposant*

Algemeen Octrooi- en Merkenbureau
John F. Kennedylaan 2
5612 AB Eindhoven
Nederland.

08 *Afbeelding van de tekening of het model*
ZIE AFBELDING(EN)

11 *Vermelding van het voortbrengsel gevolgd door de aanduiding van de klasse(n) en onderklasse(n)*

Boor/schroefmachine (kl 8-01; 15-09).

13 *Recht van voorrang als bedoeld in artikel 4 van het verdrag van Parijs tot bescherming van de Industriële Eigendom*

Etats-Unis d'Amérique, dd. 16 08 2001,
no. 29/146.835, WATSON James B.

18 *Dagtekening van de aanvraag van de vernieuwing*
26.01.2007

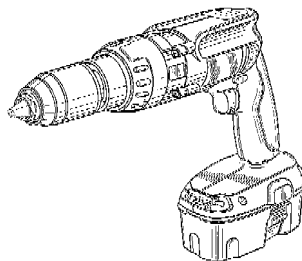

Fig. 1

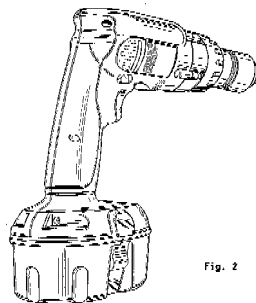

Fig. 2

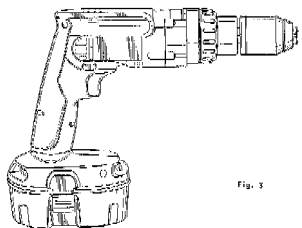

Fig. 3

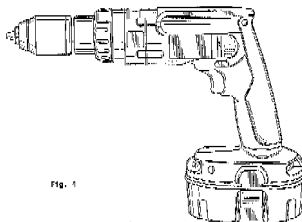

Fig. 4

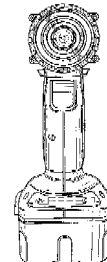

Fig. 5

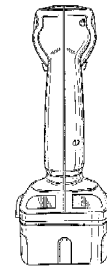

Fig. 6

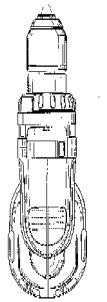

Fig. 7

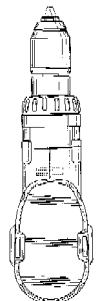

Fig. 8

01 *Inschrijvingsnummer*
34726-05

Nummer en dagtekening (dag en uur) van het depot

79190-05 15.02.2002 , 10.00

02 *Vervaldatum*
15.02.2012

03 *Naam van de deposant*
Black & Decker, Inc.,
Delaware corporation

04 *Adres (straat en nummer) van de deposant*
1423 Kirkwood Highway

05 *Postcode, plaats en land van de deposant*
Newark, DE 19711,
Ver.St.v.Am

06 *Naam en adres van de gemachtigde of vermelding van het correspondentie-adres van de deposant*

Algemeen Octrooi- en Merkenbureau
John F. Kennedylaan 2
5612 AB Eindhoven
Nederland.

08 *Afbeelding van de tekening of het model*
ZIE AFBEELDING(EN)

11 *Vermelding van het voortbrengsel gevolgd door de aanduiding van de klasse(n) en onderklasse(n)*

Boor/schroefmachine (kl 8-01; 15-09).

13 *Recht van voorrang als bedoeld in artikel 4 van het verdrag van Parijs tot bescherming van de Industriële Eigendom*

Etats-Unis d'Amérique, dd. 16 08 2001, no. 29/146,836, WATSON James B.

18 *Dagtekening van de aanvraag van de vernieuwing*
26.01.2007

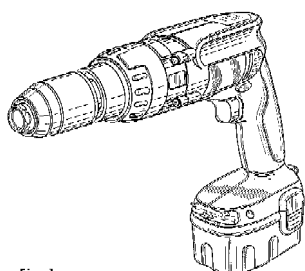

Fig. 1

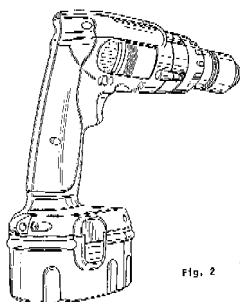

Fig. 2

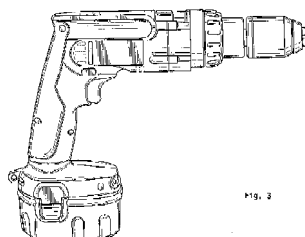

Fig. 3

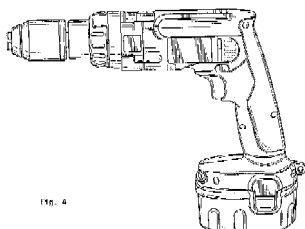

Fig. 4

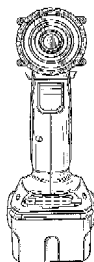

Fig. 5

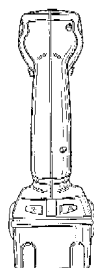

Fig. 6

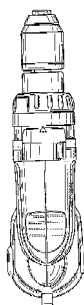

Fig. 7

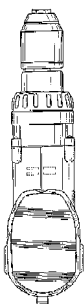

Fig. 8

01 *Inschrijvingsnummer*
34726-06

Numer en dagtekening (dag en uur) van het depot

79190-06 15.02.2002 , 10.00

02 *Vervaldatum*
15.02.2012

03 *Naam van de deposant*
Black & Decker, Inc.,
Delaware corporation

04 *Adres (straat en nummer) van de deposant*
1423 Kirkwood Highway

05 *Postcode, plaats en land van de deposant*
Newark, DE 19711,
Ver.St.v.Am

06 *Naam en adres van de gemachtigde of vermelding van het correspondentie-adres van de deposant*

Algemeen Octrooi- en Merkenbureau
John F. Kennedylaan 2
5612 AB Eindhoven
Nederland.

08 *Afbeelding van de tekening of het model*
ZIE AFBEELDING(EN)

11 *Vermelding van het voortbrengsel gevolgd door de aanduiding van de klasse(n) en onderklasse(n)*

Boor/schroefmachine (kl 8-01; 15-09).

13 *Recht van voorrang als bedoeld in artikel 4 van het verdrag van Parijs tot bescherming van de Industriële Eigendom*

Etats-Unis d'Amérique, dd. 16 08 2001, no. 29/146,836, WATSON James B.

18 *Dagtekening van de aanvraag van de vernieuwing*
26.01.2007

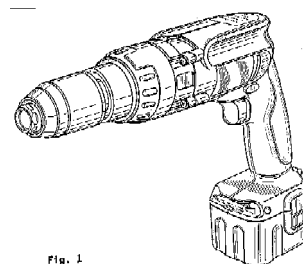

Fig. 1

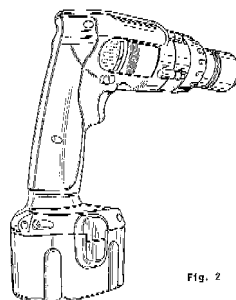

Fig. 2

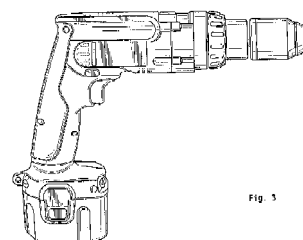

Fig. 3

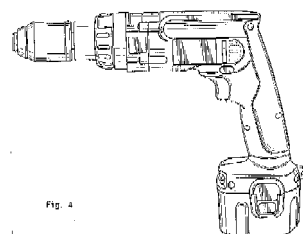

Fig. 4

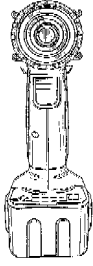

Fig. 5

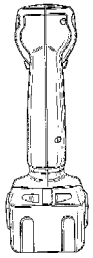

Fig. 6

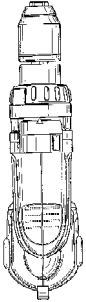

Fig. 7

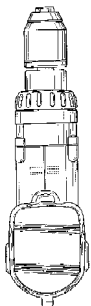

Fig. 8

01 *Inschrijvingsnummer*
34737-00

Nummer en dagtekening (dag en uur) van het depot

79357-00 17.04.2002 , 10.00

02 *Vervaldatum*
17.04.2012

03 *Naam van de deposant*
Active Gear Co of Canada Ltd.

04 *Adres (straat en nummer) van de deposant*
201 Snidercroft Road

05 *Postcode, plaats en land van de deposant*
Concord, Ontario L4K 2J9,
Canada

06 *Naam en adres van de gemachtigde of vermelding van het correspondentie-adres van de deposant*

Merkenbureau Bouma B.V.
Postbus 30177
3001 DD Rotterdam
Nederland.

08 *Afbeelding van de tekening of het model*
ZIE AFBEELDING(EN)

11 *Vermelding van het voortbrengsel gevolgd door de aanduiding van de klasse(n) en onderklasse(n)*

Vloeistoftank (kl 12-10).

14 *Vermelding van de naam van de werkelijke ontwerper van de tekening*

Canada, dd. 11 03 2002, nr. 98863,
Active Gear Co of Canada Limited.

18 *Dagtekening van de aanvraag van de vernieuwing*

22.12.2006

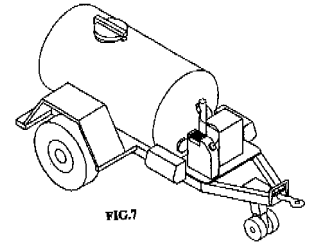
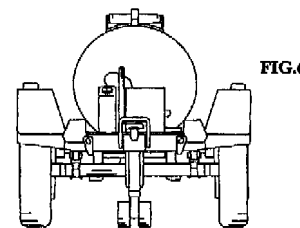
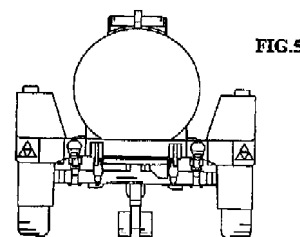
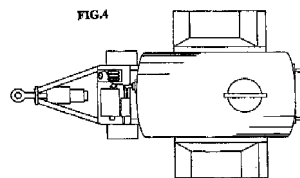
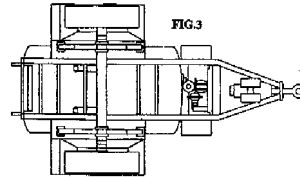
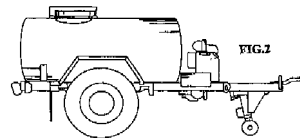
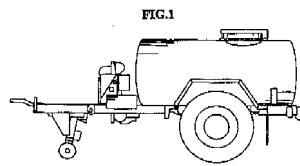

FIG.7

01 *Inschrijvingsnummer*
34851-00

Nummer en dagtekening (dag en uur) van het depot

79186-00 06.03.2002 , 10.00

02 *Vervaldatum*
06.03.2012

03 *Naam van de deposant*
Vemewa B.V.

04 *Adres (straat en nummer) van de deposant*
Remmerden 118

05 *Postcode, plaats en land van de deposant*
3911 TZ Rhenen,
Nederland

06 *Naam en adres van de gemachtigde of vermelding van het correspondentie-adres van de deposant*

NautaDutilh N.V.
Postbus 7113
1007 JC Amsterdam
Nederland.

08 *Afbeelding van de tekening of het model*
ZIE AFBEELDING(EN)

11 *Vermelding van het voortbrengsel gevolgd door de aanduiding van de klasse(n) en onderklasse(n)*

Slot (kl 8-07).

18 *Dagtekening van de aanvraag van de vernieuwing*

08.01.2007

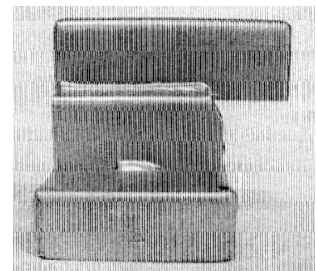
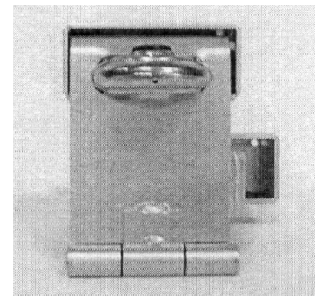

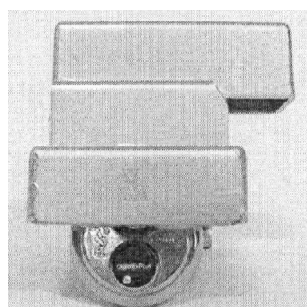
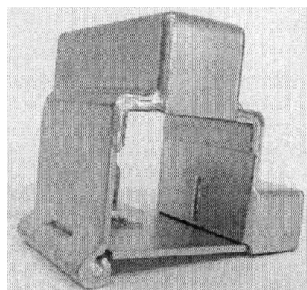
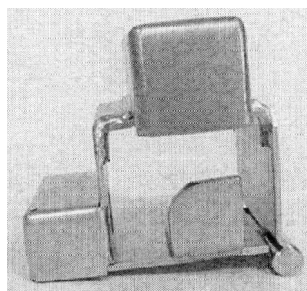
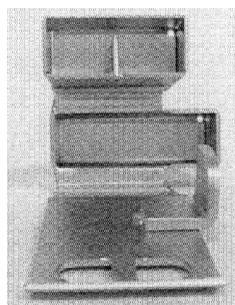
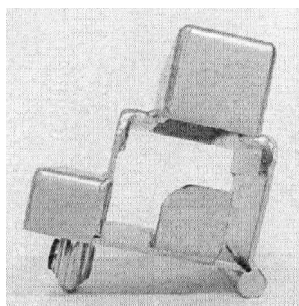

- 02 *Vervaldatum*
29.04.2012
- 03 *Naam van de deposant*
Blok's Draadvorm Fabriek B.V.;
Holland Scherming B.V.,
Leehove 62,
2678 MC De Lier
- 04 *Adres (straat en nummer) van de deposant*
De Werf 5, Industrierrein Zichtenburg
- 05 *Postcode, plaats en land van de deposant*
2544 EH Den Haag,
Nederland
- 06 *Naam en adres van de gemachtigde of vermelding van het correspondentie-adres van de deposant*
Nederlandsch Octrooibureau
J.W. Frisolaan 13
2517 JS 's-Gravenhage
Nederland.
- 08 *Afbeelding van de tekening of het model*
ZIE AFBEELDING(EN)
- 11 *Vermelding van het voortbrengsel gevolgd door de aanduiding van de klasse(n) en onderklasse(n)*
Spantklem (kl 8-08).
- 18 *Dagtekening van de aanvraag van de vernieuwing*
11.01.2007

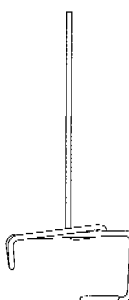
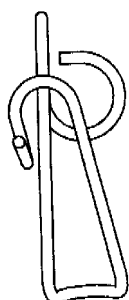
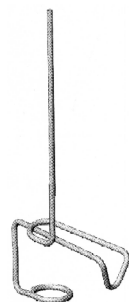

- 01 *Inschrijvingsnummer*
34857-02
Nummer en dagtekening (dag en uur) van het depot
79400-02 29.04.2002 , 24.00
- 02 *Vervaldatum*
29.04.2012
- 03 *Naam van de deposant*
Blok's Draadvorm Fabriek B.V.;
Holland Scherming B.V.,
Leehove 62,
2678 MC De Lier
- 04 *Adres (straat en nummer) van de deposant*
De Werf 5, Industrierrein Zichtenburg
- 05 *Postcode, plaats en land van de deposant*
2544 EH Den Haag,
Nederland
- 06 *Naam en adres van de gemachtigde of vermelding van het correspondentie-adres van de deposant*
Nederlandsch Octrooibureau
J.W. Frisolaan 13
2517 JS 's-Gravenhage
Nederland.
- 08 *Afbeelding van de tekening of het model*
ZIE AFBEELDING(EN)
- 11 *Vermelding van het voortbrengsel gevolgd door de aanduiding van de klasse(n) en onderklasse(n)*
Spantklem (kl 8-08).
- 18 *Dagtekening van de aanvraag van de vernieuwing*
11.01.2007

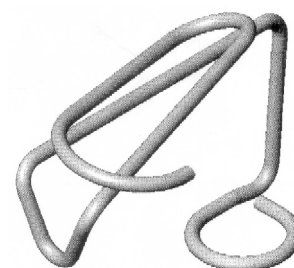

- 01 *Inschrijvingsnummer*
34857-01
Nummer en dagtekening (dag en uur) van het depot
79400-01 29.04.2002 , 24.00

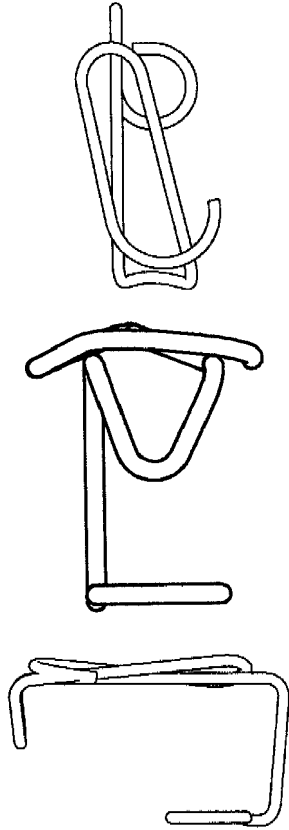
01 *Inschrijvingsnummer***34932-01***Nummer en dagtekening (dag en uur) van het depot*

79236-01 04.03.2002 , 11.20

02 *Vervaldatum*

04.03.2012

03 *Naam van de deposant*Apple Computer, Inc.,
California corporation04 *Adres (straat en nummer) van de deposant*

1 Infinite Loop, M/S 3-PAT

05 *Postcode, plaats en land van de deposant*Cupertino, California 95014,
Ver.St.v.Am06 *Naam en adres van de gemachtigde of vermelding van het correspondentie-adres van de deposant*OFFICE PARETTE (FRED MAES)
Avenue Gabrielle Petit 2
B-7940 Brugelette
België.08 *Afbeelding van de tekening of het model*

ZIE AFBEELDING(EN)

11 *Vermelding van het voortbrengsel gevolgd door de aanduiding van de klasse(n) en onderklasse(n)*

Computer (kl 14-02).

13 *Recht van voorrang als bedoeld in artikel 4 van het verdrag van Parijs tot bescherming van de Industriële Eigendom*Ver.St.v.Am., dd. 08 11 2001, nr. 29/
152.885, JOBS Steven P.; ANDRE
Bartley K.; HILLMAN Michael D.;
TSAI Frank; MCBROOM Michael D.;MCBROOM Daniel L.; SUDDERTH
Brian T.; BRIGHAM Arthur S.; JEN-
SEN Joel F.; BROWNELL, JR. Robert
B.; KIM Sung; MCDONALD Anwyl
M.; MEAD JR. Russell C.; MEUNIoT
Arturo; BELTRAN Jesus; IVE Jona-
than; STRINGER Christopher J.14 *Vermelding van de naam van de werkelijke ontwerper van de tekening*JOBS Steven P.; ANDRE Bartley K.;
HILLMAN Michael D.; TSAI Frank;
MCBROOM Michael D.; MCBROOM
Daniel L.; SUDDERTH Brian T.;
BRIGHAM Arthur S.; JENSEN Joel F.;
BROWNELL JR. Robert B.; KIM
Sung; MCDONALD Anwyl M.;
MEAD JR. Russell C.; MEUNIoT
Arturo; BELTRAN Jesus; IVE
Jonathan; STRINGER Christopher J.18 *Dagtekening van de aanvraag van de vernieuwing*

07.12.2006

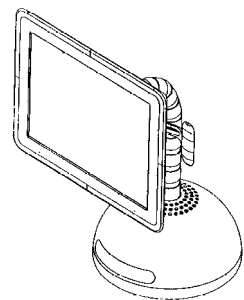
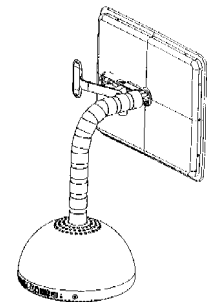
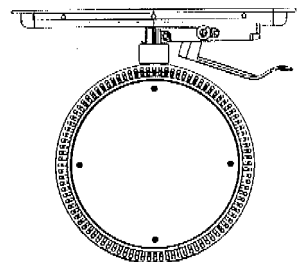
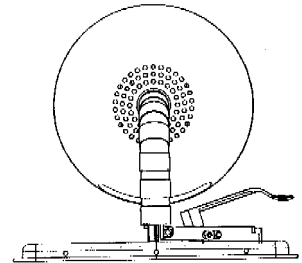
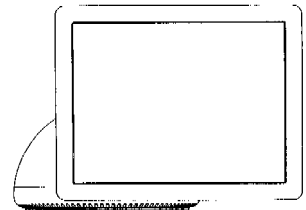
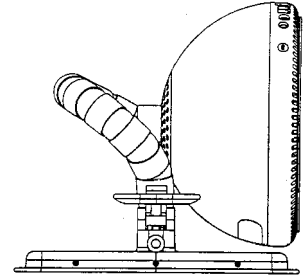
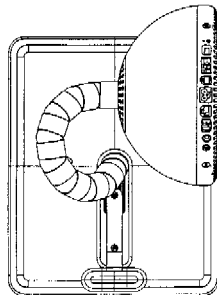
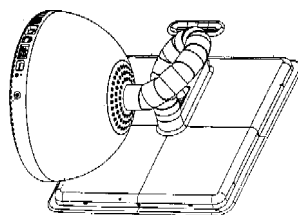
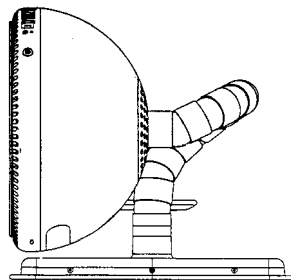
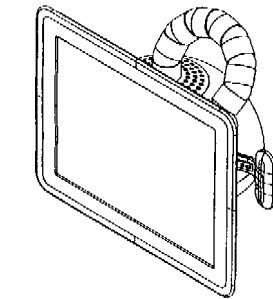

01 *Inschrijvingsnummer*
34932-02

Nummer en dagtekening (dag en uur) van het depot

79236-02 04.03.2002, 11.20

02 *Vervaldatum*
04.03.2012

03 *Naam van de deposant*
Apple Computer, Inc.,
California corporation

04 *Adres (straat en nummer) van de deposant*
1 Infinite Loop, M/S 3-PAT

05 *Postcode, plaats en land van de deposant*
Cupertino, California 95014,
Ver.St.v.Am

06 *Naam en adres van de gemachtigde of vermelding van het correspondentie-adres van de deposant*

OFFICE PARETTE (FRED MAES)
Avenue Gabrielle Petit 2
B-7940 Brugelette
België.

08 *Afbeelding van de tekening of het model*
ZIE AFBEELDING(EN)

11 *Vermelding van het voortbrengsel gevolgd door de aanduiding van de klasse(n) en onderklasse(n)*

Computer (kl 14-02).

13 *Recht van voorrang als bedoeld in artikel 4 van het verdrag van Parijs tot bescherming van de Industriële Eigendom*

Ver.St.v.Am., dd. 08 11 2001, nr. 29/152.885, JOBS Steven P.; ANDRE Bartley K.; HILLMAN Michael D.; TSAI Frank; MCBROOM Michael D.; MCBROOM Daniel L.; SUDDERTH Brian T.; BRIGHAM Arthur S.; JENSEN Joel F.; BROWNELL JR. Robert B.; KIM Sung; MCDONALD Anwyl M.; MEAD JR. Russell C.; MEUNOT Arturo; BELTRAN Jesus; IVE Jonathan; STRINGER Christopher J.

14 *Vermelding van de naam van de werkelijke ontwerper van de tekening*

JOBS Steven P.; ANDRE Bartley K.; HILLMAN Michael D.; TSAI Frank; MCBROOM Michael D.; MCBROOM Daniel L.; SUDDERTH Brian T.; BRIGHAM Arthur S.; JENSEN Joel F.; BROWNELL JR. Robert B.; KIM Sung; MCDONALD Anwyl M.; MEAD JR. Russell C.; MEUNOT Arturo; BELTRAN Jesus; IVE Jonathan; STRINGER Christopher J.

18 *Dagtekening van de aanvraag van de vernieuwing*

07.12.2006

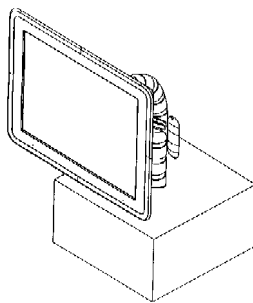
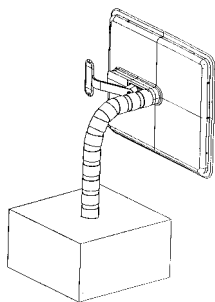

01 *Inschrijvingsnummer*
34932-03

Nummer en dagtekening (dag en uur) van het depot

79236-03 04.03.2002, 11.20

02 *Vervaldatum*
04.03.2012

03 *Naam van de deposant*
Apple Computer, Inc.,
California corporation

04 *Adres (straat en nummer) van de deposant*
1 Infinite Loop, M/S 3-PAT

05 *Postcode, plaats en land van de deposant*
Cupertino, California 95014,
Ver.St.v.Am

06 *Naam en adres van de gemachtigde of vermelding van het correspondentie-adres van de deposant*

OFFICE PARETTE (FRED MAES)
Avenue Gabrielle Petit 2
B-7940 Brugelette
België.

08 *Afbeelding van de tekening of het model*
ZIE AFBEELDING(EN)

11 *Vermelding van het voortbrengsel gevolgd door de aanduiding van de klasse(n) en onderklasse(n)*

Computer (kl 14-02).

13 *Recht van voorrang als bedoeld in artikel 4 van het verdrag van Parijs tot bescherming van de Industriële Eigendom*

Ver.St.v.Am., dd. 08 11 2001, nr. 29/152.885, JOBS Steven P.; ANDRE Bartley K.; HILLMAN Michael D.; TSAI Frank; MCBROOM Michael D.; MCBROOM Daniel L.; SUDDERTH Brian T.; BRIGHAM Arthur S.; JENSEN Joel F.; BROWNELL JR. Robert B.; KIM Sung; MCDONALD Anwyl M.; MEAD JR. Russell C.; MEUNOT Arturo; BELTRAN Jesus; IVE Jonathan; STRINGER Christopher J.

14 *Vermelding van de naam van de werkelijke ontwerper van de tekening*

JOBS Steven P.; ANDRE Bartley K.; HILLMAN Michael D.; TSAI Frank; MCBROOM Michael D.; MCBROOM Daniel L.; SUDDERTH Brian T.; BRIGHAM Arthur S.; JENSEN Joel F.; BROWNELL JR. Robert B.; KIM Sung; MCDONALD Anwyl M.; MEAD JR. Russell C.; MEUNOT Arturo; BELTRAN Jesus; IVE Jonathan; STRINGER Christopher J.

18 *Dagtekening van de aanvraag van de vernieuwing*

07.12.2006

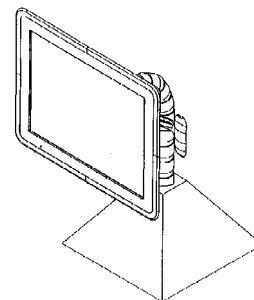
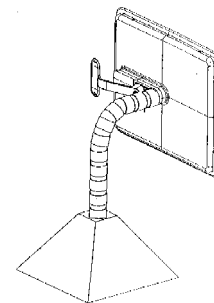

01 *Inschrijvingsnummer*
34932-04

Nummer en dagtekening (dag en uur) van het depot

79236-04 04.03.2002, 11.20

02 *Vervaldatum*
04.03.2012

03 *Naam van de deposant*
Apple Computer, Inc.,
California corporation

04 *Adres (straat en nummer) van de deposant*
1 Infinite Loop, M/S 3-PAT

05 *Postcode, plaats en land van de deposant*
Cupertino, California 95014,
Ver.St.v.Am

06 *Naam en adres van de gemachtigde of vermelding van het correspondentie-adres van de deposant*

OFFICE PARETTE (FRED MAES)
Avenue Gabrielle Petit 2
B-7940 Brugelette
België.

08 *Afbeelding van de tekening of het model*
ZIE AFBEELDING(EN)

11 *Vermelding van het voortbrengsel gevolgd door de aanduiding van de klasse(n) en onderklasse(n)*

Computer (kl 14-02).

13 *Recht van voorrang als bedoeld in artikel 4 van het verdrag van Parijs tot bescherming van de Industriële Eigendom*

Ver.St.v.Am., dd. 08 11 2001, nr. 29/152.885, JOBS Steven P.; BARTLEY Andre K.; HILLMAN Michael D.; TSAI Frank; MCBROOM Michael D.; MCBROOM Daniel L.; SUDDERTH Brian T.; BRIGHAM Arthur S.; JENSEN Joel F.; BROWNELL JR. Robert B.; KIM Sung; MCDONALD Anwyl M.; MEAD JR. Russell C.; MEUNOT Arturo; BELTRAN Jesus; IVE Jonathan; STRINGER Christopher J.

14 *Vermelding van de naam van de werkelijke ontwerper van de tekening*

JOBS Steven P.; BARTLEY Andre K.; HILLMAN Michael D.; TSAI Frank; MCBROOM Michael D.; MCBROOM Daniel L.; SUDDERTH Brian T.; BRIGHAM Arthur S.; JENSEN Joel F.; BROWNELL JR. Robert B.; KIM Sung; MCDONALD Anwyl M.; MEAD JR. Russell C.; MEUNOT Arturo; BELTRAN Jesus; IVE Jonathan; STRINGER Christopher J.

18 *Dagtekening van de aanvraag van de vernieuwing*
07.12.2006

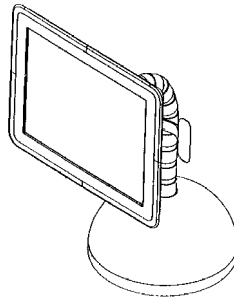
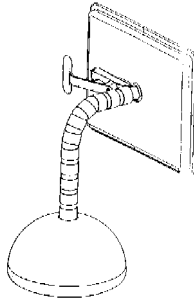
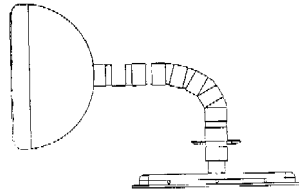
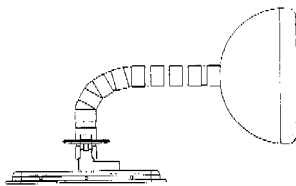
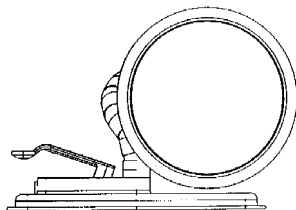
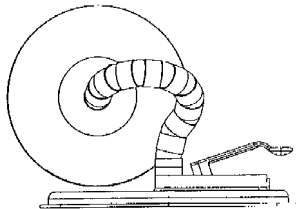
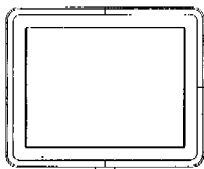
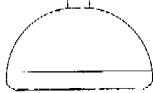
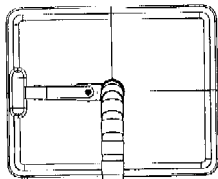

01 *Inschrijvingsnummer*

34933-01

Nummer en dagtekening (dag en uur) van het depot

79237-01 04.03.2002, 11.20

02 *Vervaldatum*

04.03.2012

03 *Naam van de deposant*

Apple Computer, Inc.,
California corporation

04 *Adres (straat en nummer) van de deposant*

1 Infinite Loop, M/S 3-PAT

05 *Postcode, plaats en land van de deposant*

Cupertino, California 95014,
Ver.St.v.Am

06 *Naam en adres van de gemachtigde of vermelding van het correspondentie-adres van de deposant*

OFFICE PARETTE (FRED MAES)
Avenue Gabrielle Petit 2
B-7940 Brugelette
België.

08 *Afbeelding van de tekening of het model*
ZIE AFBEELDING(EN)

11 *Vermelding van het voortbrengsel gevolgd door de aanduiding van de klasse(n) en onderklasse(n)*

Computer (kl 14-02).

13 *Recht van voorrang als bedoeld in artikel 4 van het verdrag van Parijs tot bescherming van de Industriële Eigendom*

Ver.St.v.Am., dd. 08 11 2001, nr. 29/153.043, JOBS Steven P.; ANDRE Bartley K.; HILLMAN Michael D.; TSAI Frank; MCBROOM Michael D.;

MCBROOM Daniel L.; SUDDERTH Brian T.; BRIGHAM Arthur S.; JENSEN Joel F.; BROWNELL JR. Robert B.; KIM Sung; MCDONALD Anwyl M.; MEAD JR. Russell C.; MEUNOT Arturo; BELTRAN Jesus; IVE Jonathan; STRINGER Christopher J.

14 *Vermelding van de naam van de werkelijke ontwerper van de tekening*

JOBS Steven P.; ANDRE Bartley K.; HILLMAN Michael D.; TSAI Frank; MCBROOM Michael D.; MCBROOM Daniel L.; SUDDERTH Brian T.; BRIGHAM Arthur S.; JENSEN Joel F.; BROWNELL JR. Robert B.; KIM Sung; MCDONALD Anwyl M.; MEAD JR. Russell C.; MEUNOT Arturo; BELTRAN Jesus; IVE Jonathan; STRINGER Christopher J.

18 *Dagtekening van de aanvraag van de vernieuwing*

07.12.2006

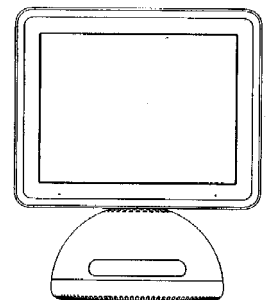
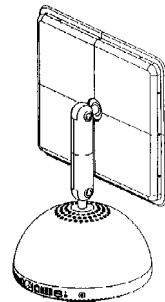
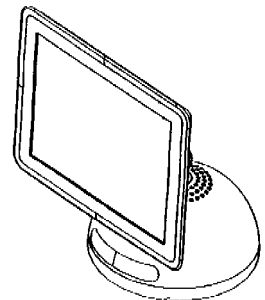
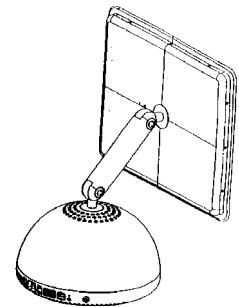

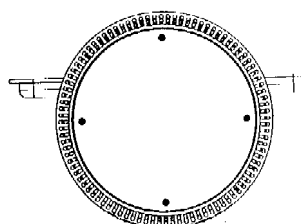
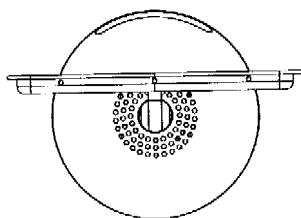
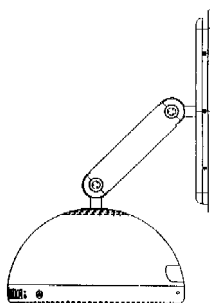
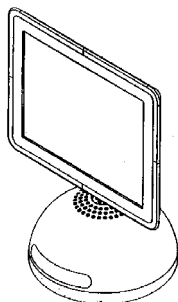
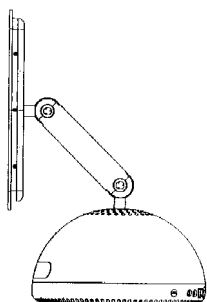
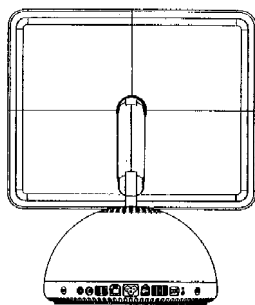

01 *Inschrijvingsnummer*
34933-02

Nummer en dagtekening (dag en uur) van het depot

79237-02 04.03.2002 , 11.20

02 *Vervaldatum*

04.03.2012

03 *Naam van de deposant*

Apple Computer, Inc.,
California corporation

04 *Adres (straat en nummer) van de deposant*

1 Infinite Loop, M/S 3-PAT

05 *Postcode, plaats en land van de deposant*

Cupertino, California 95014,
Ver.St.v.Am

06 *Naam en adres van de gemachtigde of vermelding van het correspondentie-adres van de deposant*

OFFICE PARETTE (FRED MAES)
Avenue Gabrielle Petit 2
B-7940 Brugelette
België.

08 *Afbeelding van de tekening of het model*
ZIE AFBEELDING(EN)

11 *Vermelding van het voortbrengsel gevolgd door de aanduiding van de klasse(n) en onderklasse(n)*

Computer (kl 14-02).

13 *Recht van voorrang als bedoeld in artikel 4 van het verdrag van Parijs tot bescherming van de Industriële Eigendom*

Ver.St.v.Am., dd. 08 11 2001, nr. 29/152,043, JOBS Steven P.; ANDRE Bartley K.; HILLMAN Michael D.; TSAI Frank; MCBROOM Michael D.; MCBROOM Daniel L.; SUDDERTH Brian T.; BRIGHAM Arthur S.; JENSEN Joel F.; BROWNELL JR. Robert B.; KIM Sung; MCDONALD Anwyl M.; MEAD JR. Russell C.; MEUNOT Arturo; BELTRAN Jesus; IVE Jonathan; STRINGER Christopher J.

14 *Vermelding van de naam van de werkelijke ontwerper van de tekening*

JOBS Steven P.; ANDRE Bartley K.; HILLMAN Michael D.; TSAI Frank; MCBROOM Michael D.; MCBROOM Daniel L.; SUDDERTH Brian T.; BRIGHAM Arthur S.; JENSEN Joel F.; BROWNELL JR. Robert B.; KIM Sung; MCDONALD Anwyl M.; MEAD JR. Russell C.; MEUNOT Arturo; BELTRAN Jesus; IVE Jonathan; STRINGER Christopher J.

18 *Dagtekening van de aanvraag van de vernieuwing*

07.12.2006

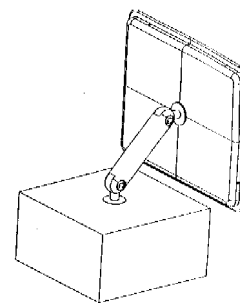
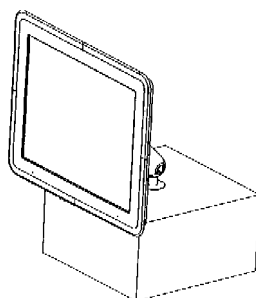

01 *Inschrijvingsnummer*
34933-03

Nummer en dagtekening (dag en uur) van het depot

79237-03 04.03.2002 , 11.20

02 *Vervaldatum*

04.03.2012

03 *Naam van de deposant*

Apple Computer, Inc.,
California corporation

04 *Adres (straat en nummer) van de deposant*

1 Infinite Loop, M/S 3-PAT

05 *Postcode, plaats en land van de deposant*

Cupertino, California 95014,
Ver.St.v.Am

06 *Naam en adres van de gemachtigde of vermelding van het correspondentie-adres van de deposant*

OFFICE PARETTE (FRED MAES)
Avenue Gabrielle Petit 2
B-7940 Brugelette
België.

08 *Afbeelding van de tekening of het model*
ZIE AFBEELDING(EN)

11 *Vermelding van het voortbrengsel gevolgd door de aanduiding van de klasse(n) en onderklasse(n)*

Computer (kl 14-02).

13 *Recht van voorrang als bedoeld in artikel 4 van het verdrag van Parijs tot bescherming van de Industriële Eigendom*

Ver.St.v.Am., dd. 08 11 2001, nr. 29/152,043, JOBS Steven P.; ANDRE Bartley K.; HILLMAN Michael D.; TSAI Frank; MCBROOM Michael D.; MCBROOM Daniel L.; SUDDERTH Brian T.; BRIGHAM Arthur S.; JENSEN Joel F.; BROWNELL JR. Robert B.; KIM Sung; MCDONALD Anwyl M.; MEAD JR. Russell C.; MEUNOT Arturo; BELTRAN Jesus; IVE Jonathan; STRINGER Christopher J.

14 *Vermelding van de naam van de werkelijke ontwerper van de tekening*

JOBS Steven P.; ANDRE Bartley K.; HILLMAN Michael D.; TSAI Frank; MCBROOM Michael D.; MCBROOM Daniel L.; SUDDERTH Brian T.; BRIGHAM Arthur S.; JENSEN Joel F.; BROWNELL JR. Robert B.; KIM Sung; MCDONALD Anwyl M.; MEAD JR. Russell C.; MEUNOT Arturo; BELTRAN Jesus; IVE Jonathan; STRINGER Christopher J.

18 *Dagtekening van de aanvraag van de vernieuwing*

07.12.2006

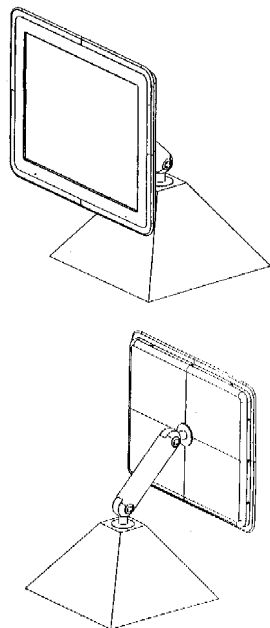
01 *Inschrijvingsnummer***34933-04***Nummer en dagtekening (dag en uur) van het depot*

79237-04 04.03.2002 , 11.20

02 *Vervaldatum*

04.03.2012

03 *Naam van de deposant*Apple Computer, Inc.,
California corporation04 *Adres (straat en nummer) van de deposant*

1 Infinite Loop, M/S 3-PAT

05 *Postcode, plaats en land van de deposant*Cupertino, California 95014,
Ver.St.v.Am06 *Naam en adres van de gemachtigde of vermelding van het correspondentie-adres van de deposant*OFFICE PARETTE (FRED MAES)
Avenue Gabrielle Petit 2
B-7940 Brugelette
België.08 *Afbeelding van de tekening of het model*

ZIE AFBEELDING(EN)

11 *Vermelding van het voortbrengsel gevolgd door de aanduiding van de klasse(n) en onderklasse(n)*

Computer (kl 14-02).

13 *Recht van voorrang als bedoeld in artikel 4 van het verdrag van Parijs tot bescherming van de Industriële Eigendom*Ver.St.v.Am., dd. 08 11 2001, nr. 29/
152,043, JOBS Steven P.; ANDRE
Bartley K.; HILLMAN Michael D.;
TSAI Frank; MCBROOM Michael D.;
MCBROOM Daniel L.; SUDDERTH
Brian T.; BRIGHAM Arthur S.; JEN-
SEN Joel F.; BROWNELL JR. Robert
B.; KIM Sung; MCDONALD Anwyl
M.; MEAD JR. Russell C.; MEUNOT
Arturo; BELTRAN Jesus; IVE Jona-
than; STRINGER Christopher J.14 *Vermelding van de naam van de werkelijke ontwerper van de tekening*JOBS Steven P.; ANDRE Bartley K.;
HILLMAN Michael D.; TSAI Frank;
MCBROOM Michael D.; MCBROOM
Daniel L.; SUDDERTH Brian T.;
BRIGHAM Arthur S.; JENSEN Joel F.;
BROWNELL JR. Robert B.; KIM
Sung; MCDONALD Anwyl M.;
MEAD JR. Russell C.; MEUNOT
Arturo; BELTRAN Jesus; IVE
Jonathan; STRINGER Christopher J.18 *Dagtekening van de aanvraag van de vernieuwing*

07.12.2006

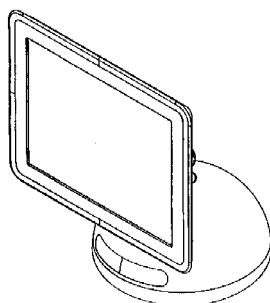
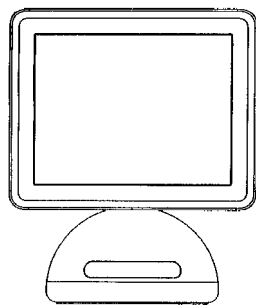
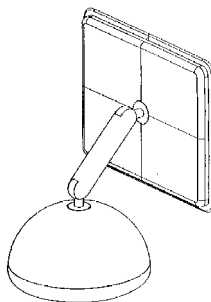
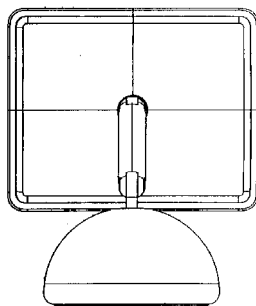
01 *Inschrijvingsnummer***34933-05***Nummer en dagtekening (dag en uur) van het depot*

79237-05 04.03.2002 , 11.20

02 *Vervaldatum*

04.03.2012

03 *Naam van de deposant*Apple Computer, Inc.,
California corporation04 *Adres (straat en nummer) van de deposant*

1 Infinite Loop, M/S 3-PAT

05 *Postcode, plaats en land van de deposant*Cupertino, California 95014,
Ver.St.v.Am06 *Naam en adres van de gemachtigde of vermelding van het correspondentie-adres van de deposant*OFFICE PARETTE (FRED MAES)
Avenue Gabrielle Petit 2
B-7940 Brugelette
België.08 *Afbeelding van de tekening of het model*

ZIE AFBEELDING(EN)

11 *Vermelding van het voortbrengsel gevolgd door de aanduiding van de klasse(n) en onderklasse(n)*

Computer (kl 14-02).

13 *Recht van voorrang als bedoeld in artikel 4 van het verdrag van Parijs tot bescherming van de Industriële Eigendom*Ver.St.v.Am., dd. 08 11 2001, nr. 29/
152,043, JOBS Steven P.; ANDRE
Bartley K.; HILLMAN Michael D.;
TSAI Frank; MCBROOM Michael D.;
MCBROOM Daniel L.; SUDDERTH
Brian T.; BRIGHAM Arthur S.; JEN-
SEN Joel F.; BROWNELL JR. Robert
B.; KIM Sung; MCDONALD Anwyl
M.; MEAD JR. Russel C.; MEUNOT
Arturo; BELTRAN Jesus; IVE Jona-
than; STRINGER Christopher J.14 *Vermelding van de naam van de werkelijke ontwerper van de tekening*JOBS Steven P.; ANDRE Bartley K.;
HILLMAN Michael D.; TSAI Frank;
MCBROOM Michael D.; MCBROOM
Daniel L.; SUDDERTH Brian T.;
BRIGHAM Arthur S.; JENSEN Joel F.;
BROWNELL JR Robert B.; KIM Sung;
MCDONALD Anwyl M.; MEAD JR.
Russell C.; MEUNOT Arturo;
BELTRAN Jesus; IVE Jonathan;
STRINGER Christopher J.18 *Dagtekening van de aanvraag van de vernieuwing*

07.12.2006

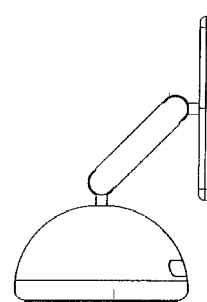

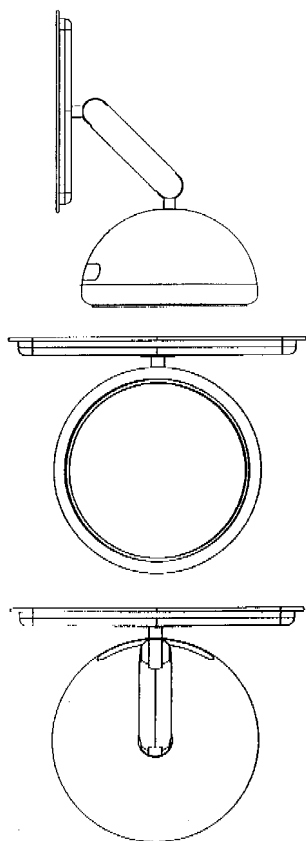

01 *Inschrijvingsnummer*

34934-01

Nummer en dagtekening (dag en uur) van het depot

79238-01 04.03.2002 , 11.20

02 *Vervaldatum*

04.03.2012

03 *Naam van de deposant*

Apple Computer, Inc.,
California corporation

04 *Adres (straat en nummer) van de deposant*

1 Infinite Loop, M/S 3-PAT

05 *Postcode, plaats en land van de deposant*

Cupertino, California 95014,
Ver.St.v.Am

06 *Naam en adres van de gemachtigde of vermelding van het correspondentie-adres van de deposant*

OFFICE PARETTE (FRED MAES)
Avenue Gabrielle Petit 2
B-7940 Brugelette
België.

08 *Afbeelding van de tekening of het model*

ZIE AFBEELDING(EN)

11 *Vermelding van het voortbrengsel gevolgd door de aanduiding van de klasse(n) en onderklasse(n)*

Computer (kl 14-02).

13 *Recht van voorrang als bedoeld in artikel 4 van het verdrag van Parijs tot bescherming van de Industriële Eigendom*

Ver.St.v.Am., dd. 08 11 2001, nr. 29/
152.044, JOBS Steven P.; ANDRE
Bartley K.; HILLMAN Michael D.;
 TSAI Frank; MCBROOM Michael D.;

MCBROOM Daniel L.; SUDDERTH
Brian T.; BRIGHAM Arthur S.; JEN-
SEN Joel F.; BROWNELL JR. Robert
B.; KIM Sung; MCDONALD Anwyl
M.; MEAD JR. Russell C.; MEUNOT
Arturo; BELTRAN Jesus; IVE Jona-
than; STRINGER Christopher J.

14 *Vermelding van de naam van de werkelijke ontwerper van de tekening*

JOBS Steven P.; ANDRE Bartley K.;
HILLMAN Michael D.; TSAI Frank;
MCBROOM Michael D.; MCBROOM
Daniel L.; SUDDERTH Brian T.;
BRIGHAM Arthur S.; JENSEN Joel F.;
BROWNELL JR. Robert B.; KIM
Sung; MCDONALD Anwyl M.;
MEAD JR. Russell C.; MEUNOT
Arturo; BELTRAN Jesus; IVE
Jonathan; STRINGER Christopher J.

18 *Dagtekening van de aanvraag van de vernieuwing*

07.12.2006

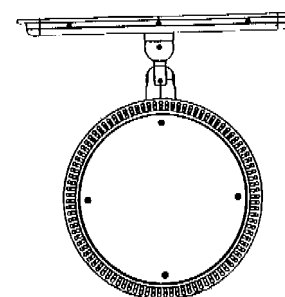
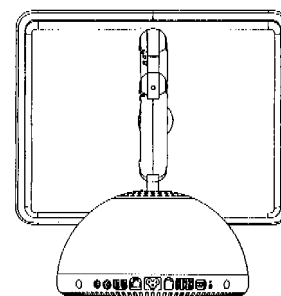
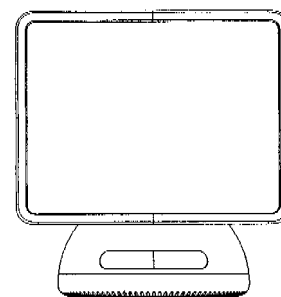
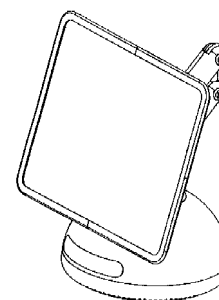
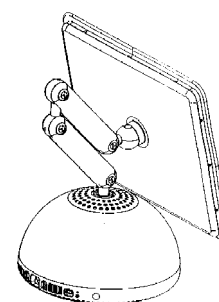
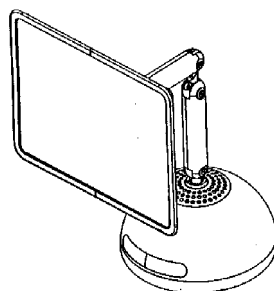
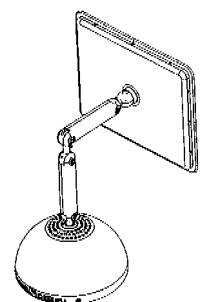
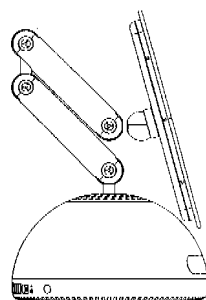
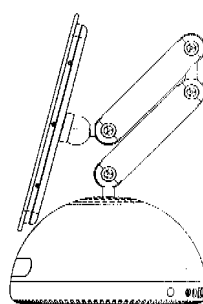

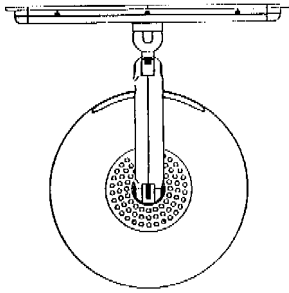
01 *Inschrijvingsnummer***34934-02***Nummer en dagtekening (dag en uur) van het depot*

79238-02 04.03.2002 , 11.20

02 *Vervaldatum*

04.03.2012

03 *Naam van de deposant*Apple Computer, Inc.,
California corporation04 *Adres (straat en nummer) van de deposant*

1 Infinite Loop, M/S 3-PAT

05 *Postcode, plaats en land van de deposant*Cupertino, California 95014,
Ver.St.v.Am06 *Naam en adres van de gemachtigde of vermelding van het correspondentie-adres van de deposant*OFFICE PARETTE (FRED MAES)
Avenue Gabrielle Petit 2
B-7940 Brugelette
België.08 *Afbeelding van de tekening of het model*

ZIE AFBEELDING(EN)

11 *Vermelding van het voortbrengsel gevolgd door de aanduiding van de klasse(n) en onderklasse(n)*

Computer (kl 14-02).

13 *Recht van voorrang als bedoeld in artikel 4 van het verdrag van Parijs tot bescherming van de Industriële Eigendom*Ver.St.v.Am., dd. 08 11 2001, nr. 29/
152.044, JOBS Steven P.; ANDRE
Bartley K.; HILLMAN Michael D.;
TSAI Frank; MCBROOM Michael D.;
MCBROOM Daniel L.; SUDDERTH
Brian T.; BRIGHAM Arthur S.; JEN-
SEN Joel F.; BROWNELL JR Robert
B.; KIM Sung; MCDONALD Anwyl
M.; MEAD JR. Russell C.; MEUNIOT
Arturo; BELTRAN Jesus; IVE Jona-
than; STRINGER Christopher J.14 *Vermelding van de naam van de werkelijke ontwerper van de tekening*JOBS Steven P.; ANDRE Bartley K.;
HILLMAN Michael D.; TSAI Frank;
MCBROOM Michael D.; MCBROOM
Daniel L.; SUDDERTH Brian T.;
BRIGHAM Arthur S.; JENSEN Joel F.;
BROWNELL JR. Robert B.; KIM
Sung; MCDONALD Anwyl M.;
MEAD JR. Russell C.; MEUNIOT
Arturo; BELTRAN Jesus; IVE
Jonathan; STRINGER Christopher J.18 *Dagtekening van de aanvraag van de vernieuwing*

07.12.2006

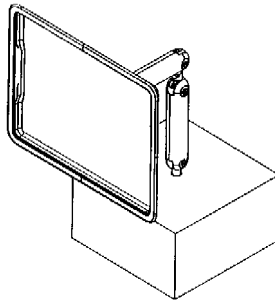
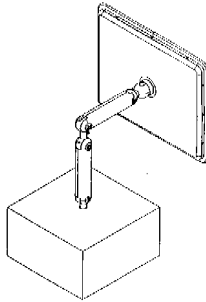
01 *Inschrijvingsnummer***34934-03***Nummer en dagtekening (dag en uur) van het depot*

79238-03 04.03.2002 , 11.20

02 *Vervaldatum*

04.03.2012

03 *Naam van de deposant*Apple Computer, Inc.,
California corporation04 *Adres (straat en nummer) van de deposant*

1 Infinite Loop, M/S 3-PAT

05 *Postcode, plaats en land van de deposant*Cupertino, California 95014,
Ver.St.v.Am06 *Naam en adres van de gemachtigde of vermelding van het correspondentie-adres van de deposant*OFFICE PARETTE (FRED MAES)
Avenue Gabrielle Petit 2
B-7940 Brugelette
België.08 *Afbeelding van de tekening of het model*

ZIE AFBEELDING(EN)

11 *Vermelding van het voortbrengsel gevolgd door de aanduiding van de klasse(n) en onderklasse(n)*

Computer (kl 14-02).

13 *Recht van voorrang als bedoeld in artikel 4 van het verdrag van Parijs tot bescherming van de Industriële Eigendom*Ver.St.v.Am., dd. 08 11 2001, nr. 29/
152.044, JOBS Steven P.; ANDRE
Bartley K.; HILLMAN Michael D.;
TSAI Frank; MCBROOM Michael D.;
MCBROOM Daniel L.; SUDDERTH
Brian T.; BRIGHAM Arthur S.; JEN-
SEN Joel F.; BROWNELL JR. Robert
B.; KIM Sung; MCDONALD Anwyl
M.; MEAD JR. Russell C.; MEUNIOT
Arturo; BELTRAN Jesus; IVE Jona-
than; STRINGER Christopher J.14 *Vermelding van de naam van de werkelijke ontwerper van de tekening*JOBS Steven P.; ANDRE Bartley K.;
HILLMAN Michael D.; TSAI Frank;
MCBROOM Michael D.; MCBROOM
Daniel L.; SUDDERTH Brian T.;
BRIGHAM Arthur S.; JENSEN Joel F.;
BROWNELL JR. Robert B.; KIM
Sung; MCDONALD Anwyl M.;
MEAD JR. Russell C.; MEUNIOT
Arturo; BELTRAN Jesus; IVE
Jonathan; STRINGER Christopher J.18 *Dagtekening van de aanvraag van de vernieuwing*

07.12.2006

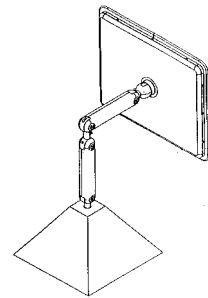
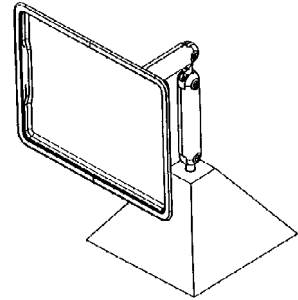
01 *Inschrijvingsnummer***34934-04***Nummer en dagtekening (dag en uur) van het depot*

79238-04 04.03.2002 , 11.20

02 *Vervaldatum*

04.03.2012

03 *Naam van de deposant*Apple Computer, Inc.,
California corporation04 *Adres (straat en nummer) van de deposant*

1 Infinite Loop, M/S 3-PAT

05 *Postcode, plaats en land van de deposant*Cupertino, California 95014,
Ver.St.v.Am06 *Naam en adres van de gemachtigde of vermelding van het correspondentie-adres van de deposant*OFFICE PARETTE (FRED MAES)
Avenue Gabrielle Petit 2
B-7940 Brugelette
België.08 *Afbeelding van de tekening of het model*

ZIE AFBEELDING(EN)

11 *Vermelding van het voortbrengsel gevolgd door de aanduiding van de klasse(n) en onderklasse(n)*

Computer (kl 14-02).

- 13 *Recht van voorrang als bedoeld in artikel 4 van het verdrag van Parijs tot bescherming van de Industriële Eigendom*

Ver.St.v.Am., dd. 08 11 2001, nr. 29/152,044, JOBS Steven P.; ANDRE Bartley K.; HILLMAN Michael D.; TSAI Frank; MCBROOM Michael D.; MCBROOM Daniel L.; SUDDERTH Brian T.; BRIGHAM Arthur S.; JENSEN Joel F.; BROWNELL JR. Robert B.; KIM Sung; MCDONALD Anwyl M.; MEAD JR. Russell C.; MEUNOT Arturo; BELTRAN Jesus; IVE Jonathan; STRINGER Christopher J.

- 14 *Vermelding van de naam van de werkelijke ontwerper van de tekening*

JOBS Steven P.; ANDRE Bartley K.; HILLMAN Michael D.; TSAI Frank; MCBROOM Michael D.; MCBROOM Daniel L.; SUDDERTH Brian T.; BRIGHAM Arthur S.; JENSEN Joel F.; BROWNELL JR. Robert B.; KIM Sung; MCDONALD Anwyl M.; MEAD JR. Russell C.; MEUNOT Arturo; BELTRAN Jesus; IVE Jonathan; STRINGER Christopher J.

- 18 *Dagtekening van de aanvraag van de vernieuwing*
07.12.2006

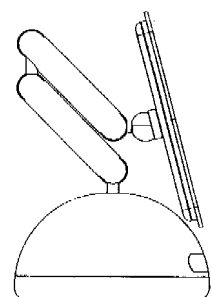
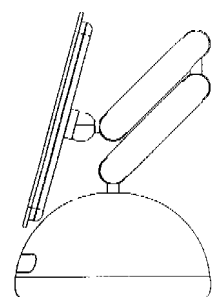
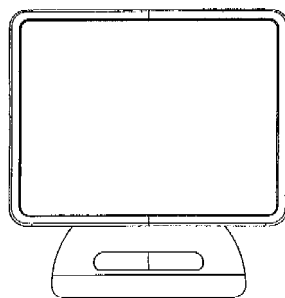
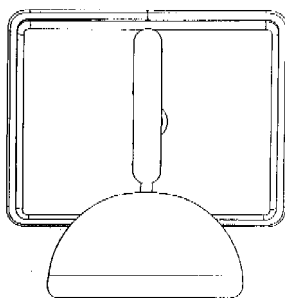
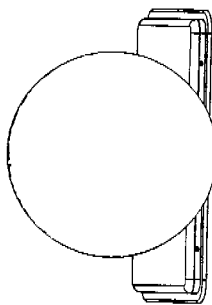
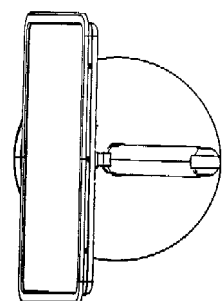
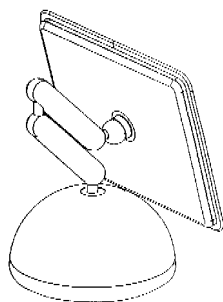
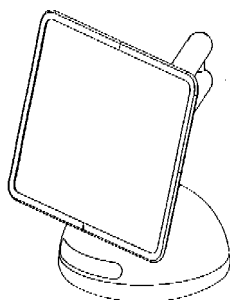

01 *Inschrijvingsnummer*
34938-00

Nummer en dagtekening (dag en uur) van het depot

79361-00 16.04.2002, 14.00

02 *Vervaldatum*
16.04.2012

03 *Naam van de deposant*
Hotra Aanhangwagens B.V.

04 *Adres (straat en nummer) van de deposant*
Nijverheidsstraat 2

05 *Postcode, plaats en land van de deposant*
7461 AE Rijssen,
Nederland

06 *Naam en adres van de gemachtigde of vermelding van het correspondentie-adres van de deposant*
Bakker & Verkuijl BV
Prinsenkade 9 d
4811 VB Breda
Nederland.

08 *Afbeelding van de tekening of het model*
ZIE AFBELDING(EN)

11 *Vermelding van het voortbrengsel gevolgd door de aanduiding van de klasse(n) en onderklasse(n)*
Paardentrailer (kl 12-10).

18 *Dagtekening van de aanvraag van de vernieuwing*
16.01.2007



- 01 *Inschrijvingsnummer*
35091-01
Nummer en dagtekening (dag en uur) van het depot
79762-01 27.08.2002 , 15.05
- 02 *Vervaldatum*
27.08.2012
- 03 *Naam van de deposant*
BRISTOL-MYERS SQUIBB
COMPANY,
Delaware corporation
- 04 *Adres (straat en nummer) van de deposant*
345 Park Avenue
- 05 *Postcode, plaats en land van de deposant*
New York - New York 10154,
Ver.St.v.Am
- 06 *Naam en adres van de gemachtigde of vermelding van het correspondentie-adres van de deposant*
OFFICE PARETTE (FRED MAES)
Avenue Gabrielle Petit 2
B-7940 Brugelette
België.
- 08 *Afbeelding van de tekening of het model*
ZIE AFBEELDING(EN)
- 11 *Vermelding van het voortbrengsel gevolgd door de aanduiding van de klasse(n) en onderklasse(n)*
Pleister (kl 24-04).
- 13 *Recht van voorrang als bedoeld in artikel 4 van het verdrag van Parijs tot bescherming van de Industriële Eigendom*
Groot-Brittannië, dd. 27 02 2002, nr. 3 001 839, Bristol-Myers Squibb Company.
- 14 *Vermelding van de naam van de werkelijke ontwerper van de tekening*
GRIFFITHS Bryan; SHAW Helen;
ADAMS Simon; BISHOP Stephen
- 18 *Dagtekening van de aanvraag van de vernieuwing*
07.12.2006

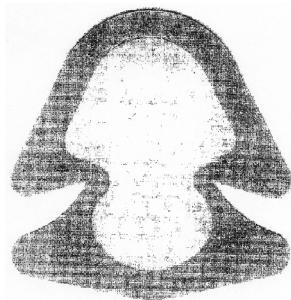

- 01 *Inschrijvingsnummer*
35091-02
Nummer en dagtekening (dag en uur) van het depot
79762-02 27.08.2002 , 15.05
- 02 *Vervaldatum*
27.08.2012
- 03 *Naam van de deposant*
BRISTOL-MYERS SQUIBB
COMPANY,
Delaware corporation
- 04 *Adres (straat en nummer) van de deposant*
345 Park Avenue

- 05 *Postcode, plaats en land van de deposant*
New York - New York 10154,
Ver.St.v.Am
- 06 *Naam en adres van de gemachtigde of vermelding van het correspondentie-adres van de deposant*
OFFICE PARETTE (FRED MAES)
Avenue Gabrielle Petit 2
B-7940 Brugelette
België.
- 08 *Afbeelding van de tekening of het model*
ZIE AFBEELDING(EN)
- 11 *Vermelding van het voortbrengsel gevolgd door de aanduiding van de klasse(n) en onderklasse(n)*
Pleister (kl 24-04).
- 13 *Recht van voorrang als bedoeld in artikel 4 van het verdrag van Parijs tot bescherming van de Industriële Eigendom*
Groot-Brittannië, dd. 27 02 2002, nr. 3 001 840, Bristol-Myers Squibb Company.
- 14 *Vermelding van de naam van de werkelijke ontwerper van de tekening*
GRIFFITHS Bryan; SHAW Helen;
ADAMS Simon; BISHOP Stephen
- 18 *Dagtekening van de aanvraag van de vernieuwing*
07.12.2006

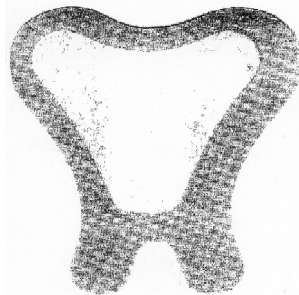

- 01 *Inschrijvingsnummer*
35183-00
Nummer en dagtekening (dag en uur) van het depot
79620-00 11.07.2002 , 10.00
- 02 *Vervaldatum*
11.07.2012
- 03 *Naam van de deposant*
EBEMA N.V.
- 04 *Adres (straat en nummer) van de deposant*
Dijkstraat 3
- 05 *Postcode, plaats en land van de deposant*
3690 Zutendaal,
België
- 08 *Afbeelding van de tekening of het model*
ZIE AFBEELDING(EN)
- 11 *Vermelding van het voortbrengsel gevolgd door de aanduiding van de klasse(n) en onderklasse(n)*
Boordsteenprofiel (kl 25-01, 02).
- 18 *Dagtekening van de aanvraag van de vernieuwing*
26.01.2007

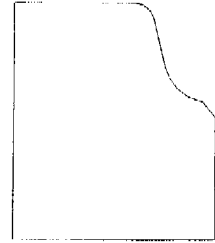
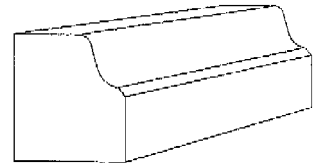

zijaanzicht profiel

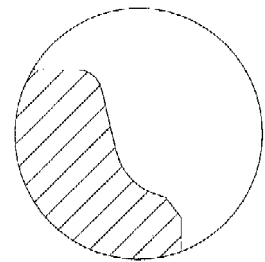

Detail profiel

- 01 *Inschrijvingsnummer*
35255-01
Nummer en dagtekening (dag en uur) van het depot
79782-01 30.08.2002 , 24.00
- 02 *Vervaldatum*
30.08.2012
- 03 *Naam van de deposant*
Bos Elektro BV
- 04 *Adres (straat en nummer) van de deposant*
Oscar Romerolaan 12
- 05 *Postcode, plaats en land van de deposant*
1216 TK Hilversum,
Nederland
- 08 *Afbeelding van de tekening of het model*
ZIE AFBEELDING(EN)
- 11 *Vermelding van het voortbrengsel gevolgd door de aanduiding van de klasse(n) en onderklasse(n)*
Lichtmast (kl 25-03; 26-03, 04).
- 12 *Beschrijving van de kenmerkende eigenschappen van het nieuwe uiterlijk van het voortbrengsel; in voorkomend geval, vermelding van de onderdelen van de tekening of het model waarop de kleuren betrekking hebben*
Het model bestaat uit zes vierkante kokerprofielen; deze profielen zitten op een frame.
- 14 *Vermelding van de naam van de werkelijke ontwerper van de tekening*
BOS Bernardus Hendrikus Adrianus
- 18 *Dagtekening van de aanvraag van de vernieuwing*
25.01.2007

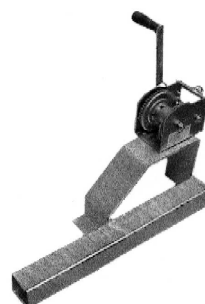
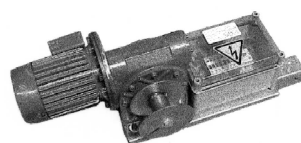
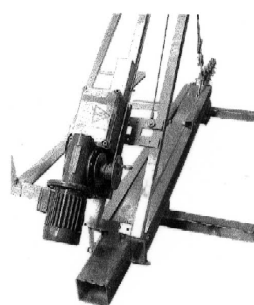
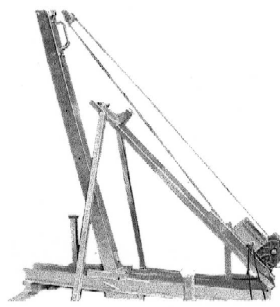
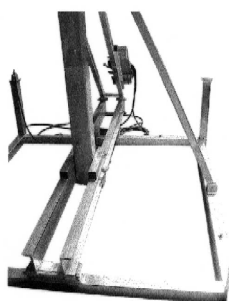
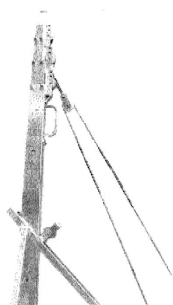
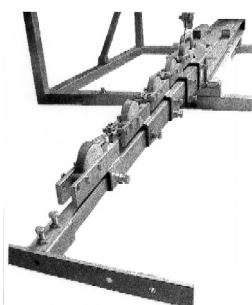
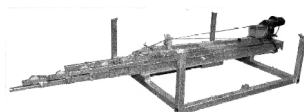
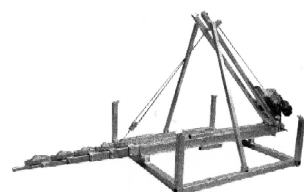
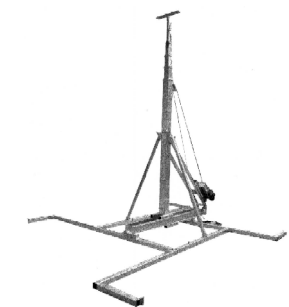

ding van de onderdelen van de tekening of het model waarop de kleuren betrekking hebben

Het model bestaat uit zes vierkante kokerprofielen; deze profielen zitten op een frame.

14 *Vermelding van de naam van de werkelijke ontwerper van de tekening*

BOS Bernardus Hendrikus Adrianus

18 *Dagtekening van de aanvraag van de vernieuwing*

25.01.2007

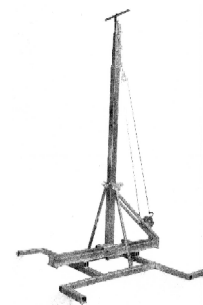

#@mmpp 5683

01 *Inschrijvingsnummer*
35255-02

Nummer en dagtekening (dag en uur) van het depot

79782-02 30.08.2002 , 24.00

02 *Vervaldatum*

30.08.2012

03 *Naam van de deposant*

Bos Elektro BV

04 *Adres (straat en nummer) van de deposant*

Oscar Romerolaan 12

05 *Postcode, plaats en land van de deposant*

1216 TK Hilversum,
Nederland

08 *Afbeelding van de tekening of het model*

ZIE AFBEELDING(EN)

11 *Vermelding van het voortbrengsel gevolgd door de aanduiding van de klasse(n) en onderklasse(n)*

Lichtmast (kl 25-03; 26-03, 04).

12 *Beschrijving van de kenmerkende eigenschappen van het nieuwe uiterlijk van het voortbrengsel; in voorkomend geval, vermelding*





Rubriek VIII Rubrique VIII

Beneluxdepots waarbij wijzigingen van de inschrijving van de tekening of het model in het register werden aangetekend (regel 3.1 van het Uitvoeringsreglement).

- 01 Overdrachten
- 02 Licenties
- 03 Pandrechten
- 04 Beslagleggingen
- 05 Doorhalen van licenties, pand, beslag
- 06 Adreswijzigingen (houder)
- 07 Naamswijzigingen (houder)
- 08
 - a Wijzigingen van correspondentie-adres
 - b Aanstelling of wijziging van gemachtigde
 - c Naams- en adreswijzigingen van gemachtigde
 - d Naams- of adreswijzigingen van gemachtigde
- 09 Naams- en adreswijzigingen (houder)
- 10 Verbeteringen van schrijffouten
- 11 Overige verbeteringen

N.B - De na de tekst van een wijziging voorkomende aanduiding betreft een interne codering.
 - Indien na de datum van aantekening de aanduidingen (1), (2), enz. voorkomen betekent dit dat bij de registraties gelijktijdig meerdere wijzigingen zijn aangetekend. Tevens geven deze aanduidingen de volgorde der wijzigingen aan.

Dépôts Benelux auprès desquels sont enregistrées au registre des modifications de l'enregistrement du dessin ou modèle (règle 3.1 du Règlement d'exécution).

- 01 Cessions
- 02 Licences
- 03 Droits de gage
- 04 Saisies
- 05 Radiation de licences, gages, saisies
- 06 Changement d'adresse (titulaire)
- 07 Changement de nom (titulaire)
- 08
 - a Changements d'adresse de correspondance
 - b Institution ou changement de mandataire
 - c Changements de nom et d'adresse du mandataire
 - d Changements de nom ou d'adresse du mandataire
- 09 Changement de nom et d'adresse (titulaire)
- 10 Corrections d'erreurs de plume
- 11 Autre rectifications

N.B - L'indication qui pourrait figurer après le texte d'une modification est un code interne.
 - Si les indications (1), (2), etc. devaient figurer après la date de notification, cela signifie qu'il y a plusieurs modifications qui sont notifiées simultanément. Ces indications font également apparaître le rang des modifications.



1 OVERDRACHTEN CESSIONS

27393-00

Overgegaan aan:

Vako Webbing & Accessories B.V.
Bosmanskamp 25
4191 MS Geldermalsen,
Nederland

00001-001;

Aangetekend: 02.01.2007 (2)

35835-01/35835-03

Overgegaan aan:

Willem Peter de Velde Harsenhorst
Scharmbarg 42
9407 EH Assen,
Nederland

00002-003;

Aangetekend: 16.01.2007

15755-01/15755-02

Cession à:

MOSCHINO S.p.A.
Via Delle Querce 51
I-47842 San Giovanni in Marignano,
Italie

(2) cfr. mut. 200396

00046-002;

Enregistré: 11.10.2006 (2)

6 ADRESWIJZIGINGEN CHANGEMENTS D'ADRESSE

34085-00

Adres gewijzigd in:

Am Brunnen 1
5330 Fuschl am See,

20001-001;

Aangetekend: 05.01.2007

34131-00

Adres gewijzigd in:

Duinweg 133
1871 AH Schoorl,

20003-001;

Aangetekend: 19.01.2007

35140-00

Adres gewijzigd in:

Velsenstraat 6 a
4251 LJ Werkendam,

20004-001;

Aangetekend: 24.01.2007

34784-01/34784-10

Adres gewijzigd in:

Moergestelseweg 34 B
5062 JW Oisterwijk,

20006-010;

Aangetekend: 30.01.2007

27393-00

Adres gewijzigd in:

Bosmanskamp 25
4191 MS Geldermalsen,

20008-001;

Aangetekend: 08.02.2007 (1)

15755-01/15755-02

Changement d'adresse en:

Via G. Galilei 5
I-20040 Cavenago di Brianza,
(1) cfr. mut. 00046

20039-002;

Enregistré: 11.10.2006 (1)

22697-01/22697-02

Adres gewijzigd in:

Lageweg 14 C
9698 BN Wedde,

20048-002;

Aangetekend: 14.12.2006

7
NAAMSWIJZIGINGEN
CHANGEMENTS DE
NOM

34084-01/34084-02, 34740-01/34740-03

Naam gewijzigd in:
 STOKKE AS

30001-005;

Aangetekend: 12.01.2007

35428-00

Naam gewijzigd in:
 Bel Leerdammer B.V.

30002-001;

Aangetekend: 17.01.2007

19963-01/19963-02

Changement de nom en:
 Nycomed Imaging A/S

(2) cfr. mut. 30004
 (3) cfr. mut. 30005

30003-002;

Enregistré: 23.01.2007 (1)

19963-01/19963-02

Changement de nom en:
 Amersham Health A/S

(1) cfr. mut 30003
 (3) cfr. mut 30005

30004-002;

Enregistré: 23.01.2007 (2)

19963-01/19963-02

Changement de nom en:
 GE Healthcare A/S

(1) cfr. mut. 30003
 (2) cfr. mut. 30004

30005-002;

Enregistré: 23.01.2007 (3)

35887-01/35887-04

Naam gewijzigd in:
 Heineken Supply Chain B.V.

30007-004;

Aangetekend: 08.02.2007

27088-01/27088-02, 29349-00

Naam gewijzigd en adres verbeterd in:
 Invacare Rea AB
 Växjövägen 303
 340 21 Diö,

30030-003;

Aangetekend: 26.10.2006

8b
AANSTELLING OF WIJ-
ZIGING VAN
GEMACHTIGDE
INSTITUTION OU CHAN-
GEMENT DE MANDA-
TAIRE

34181-00

Aanstelling of wijziging van gemachtigde:
 Considine Den Haag B.V.
 Jan Willem Frisolaan 3 C
 2517 JS Den Haag
 Nederland.

41003-001;

Aangetekend: 11.01.2007

34091-00

Institution ou changement de mandataire:
 Bureau Gevers S.A.
 Holidaystraat 5
 B-1831 Diegem
 Belgique.

41004-001;

Enregistré: 18.01.2007

22435-01/22435-26

Institution ou changement de mandataire:
 OFFICE PARETTE (FRED MAES)
 Avenue Gabrielle Petit 2
 B-7940 Brugelette
 Belgique.

41006-026;

Enregistré: 23.01.2007

34407-01, 34407-03

Institution ou changement de mandataire:
 OFFICE PARETTE (FRED MAES)
 Avenue Gabrielle Petit 2
 B-7940 Brugelette
 Belgique.

41007-002;

Enregistré: 23.01.2007

34853-00

<i>Institution ou changement de mandataire:</i> OFFICE PARETTE (FRED MAES) Avenue Gabrielle Petit 2 B-7940 Brugelette Belgique.	3992 DC Houten Nederland 41120-001; Aangetekend: 15.06.2006	41226-001; Enregistré: 22.12.2006
41008-001; Enregistré: 23.01.2007	<hr/> 34642-00 <i>Aanstelling of wijziging van gemachtigde:</i> M. Damen-Sanders Sluisakker 1 5261 NJ Vught Nederland.	<hr/> 34013-00 <i>Institution ou changement de mandataire:</i> Dennemeyer & Associates SA 55 rue des Bruyères L-1274 Howald Luxembourg.
28108-00 <i>Institution ou changement de mandataire:</i> OFFICE PARETTE (FRED MAES) Avenue Gabrielle Petit 2 B-7940 Brugelette Belgique.	41219-001; Aangetekend: 14.12.2006	41227-001; Enregistré: 22.12.2006
41009-001; Enregistré: 23.01.2007	<hr/> 22697-01/22697-02 <i>Aanstelling of wijziging van gemachtigde:</i> Shield Mark B.V. Overschiestraat 61 1062 XD Amsterdam Nederland.	<hr/> 21262-00 <i>Institution ou changement de mandataire:</i> Office Hanssens S.p.r.l. 40, square Marie-Louise, Boîte 19 B-1000 Bruxelles Belgique.
34381-00 <i>Aanstelling of wijziging van gemachtigde:</i> Freshfields Bruckhaus Deringer Apollolaan 151 1077 AR Amsterdam Nederland.	41222-002; Aangetekend: 14.12.2006	41228-001; Enregistré: 20.07.2006
41011-001; Aangetekend: 01.02.2007	<hr/> 15755-01/15755-02 <i>Aanstelling of wijziging van gemachtigde:</i> PRONOVEM MARKS SA Avenue Josse Goffinlaan 158 B-1082 Bruxelles Belgique.	<hr/> 34075-01/34075-03 <i>Institution ou changement de mandataire:</i> OFFICE PARETTE (FRED MAES) Avenue Gabrielle Petit 2 B-7940 Brugelette Belgique.
15754-01/15754-02 <i>Aanstelling of wijziging van gemachtigde:</i> Bureau Gevers S.A. Holidaystraat 5 B-1831 Diegem Belgique.	41224-002; Aangetekend: 11.10.2006	41225-003; Enregistré: 28.12.2006
41013-002; Enregistré: 29.01.2007	<hr/> 34075-01/34075-03 <i>Institution ou changement de mandataire:</i> OFFICE PARETTE (FRED MAES) Avenue Gabrielle Petit 2 B-7940 Brugelette Belgique.	<hr/> 34079-00 <i>Institution ou changement de mandataire:</i> Dennemeyer & Associates SA 55 rue des Bruyères L-1274 Howald Luxembourg.
28101-00 <i>Institution ou changement de mandataire:</i> Bureau Gevers S.A. Holidaystraat 5 B-1831 Diegem Belgique.	41014-001; Enregistré: 29.01.2007	
41014-001; Enregistré: 29.01.2007	<hr/> 22079-00 <i>Aanstelling of wijziging van gemachtigde:</i> House of Talent B.V. Voorveste 5	

9
NAAMS- EN ADRESWIJ-
ZIGINGEN
CHANGEMENTS DE
NOM ET D'ADRESSE

28329-00

Naam en adres gewijzigd in:
Mojo Barriers Beheer BV
Veldzigt 3
3454 PW De Meern,

60001-001;

Aangetekend: 16.01.2007

25060-01/25060-05

Naam en adres gewijzigd in:
Stokke AS
Håhjem
N-6260 Skodje,

60002-005;

Aangetekend: 08.02.2007

#@mmpp 252



Index:

**Gemachtigden
Mandataires**

Symbolen/Symboles

..... 115

A

Algemeen Octrooi- en Merkenbureau
John F. Kennedylaan 2
5612 AB Eindhoven
Nederland.

.....72, 89, 96, 97, 98, 99

M.F.J. Bockstael N.V.
Arenbergstraat 13
B-2000 Antwerpen
België.

.....73, 74

Antwerps Octrooi- en Merkenbureau

B

Baker & McKenzie Amsterdam N.V.
Claude Debussylaan 54
1082 MD Amsterdam
Nederland.

.....74, 78

Bureau Gevers N.V.
Holidaystraat 5
B-1831 Diegem
België.

.....43, 44, 54, 63

Bakker & Verkuijl BV
Prinsenkade 9 d
4811 VB Breda
Nederland.

.....94, 109

Bureau Gevers S.A.
Holidaystraat 5
B-1831 Diegem
Belgique.

25, 37, 39, 41, 42, 43, 45, 46, 49, 53, 54, 55, 56, 58, 59, 60, 63,
71, 73, 75, 79, 80, 81, 82, 83, 91, 92, 93, 115, 116

Bogaerts en Groenen
Advocaten
Postbus 127
5280 AC Boxtel
Nederland.

.....18, 19

BVC.Bureau Van Cutsem
Rue Washington 25 Boîte 3
1050 Bruxelles
Belgique.

.....67

C

CABINET BEDE S.A.
Boulevard General Wahis 15
1030 Bruxelles
Belgique.

.....85

Considine Den Haag B.V.
Jan Willem Frisolaan 3 C
2517 JS Den Haag
Nederland.

.....115



D

De Merkplaats bv

Postbus 10737
1001 ES Amsterdam
Nederland.

.....29

Denmeyer & Associates SA

55 rue des Bruyères
L-1274 Howald

Luxembourg.

..... 116

Denmeyer & Associates SA

55 rue des Bruyères
L-1274 Howald
Luxembourg.

.....69, 79

E

Elzas Noordzij B.V.

De Laressestraat 159
1075 HK Amsterdam

Nederland.

..... 53, 61, 62

F

FEBELHOUT vzw

Hof-ter-Vleestdreef 5
1070 Brussel
België.

.....76

Freshfields Bruckhaus Deringer

Apollolaan 151
1077 AR Amsterdam
Nederland.

.....77, 116

H

H. de Rooij

Olivier van Noortlaan 120
3133 AT Vlaardingen
Nederland.

.....50, 51

House of Talent B.V.

Voorveste 5
3992 DC Houten
Nederland

..... 116

J

J.P.M. Wiegman/L.e.F.

van Breestraat 181
1071 ZN Amsterdam

Nederland.

..... 13

M

M. Damen-Sanders

Sluisakker 1
5261 NJ Vught
Nederland.

..... 116

Merkenbureau Bouma B.V.

Postbus 30177
3001 DD Rotterdam

Nederland. 100

N

<p>NautaDutilh N.V. Postbus 7113 1007 JC Amsterdam Nederland. 100</p> <p>Nederlandsch Octroobureau J.W. Frisolaan 13 2517 JS La Haye Pays-Bas. 39</p> <p>Nederlandsch Octroobureau J.W. Frisolaan 13 2517 JS 's-Gravenhage</p>	<p>Nederland. 36, 56, 66, 86, 101</p> <p>NOVAGRAAF BELGIUM N.V./S.A. Boulevard du Souverain 7 1170 Bruxelles Belgique. 86</p> <p>Novagraaf Nederland B.V. Hogehilweg 3 1101 CA Amsterdam-Zuidoost Nederland. 47, 48, 64, 69, 70, 87, 88, 89</p>
---	--

O

<p>Octroobureau Arnold & Siedsma Sweelinckplein 1 2517 GK 's-Gravenhage Nederland. 38, 64, 95</p> <p>Octroobureau Los en Stigter B.V. Weteringschans 96 1017 XS Amsterdam Nederland. 94</p> <p>Octroobureau Vriesendorp & Gaade B.V. Dr. Kuypersstraat 6 2514 BB 's-Gravenhage Nederland. 42, 51, 52, 90, 91</p> <p>Office Ernest T. FREYLINGER S.A. 234 route d'Arlon L-8010 Strassen Luxembourg. 70, 71, 95</p> <p>Office Hanssens S.p.r.l. 40, square Marie-Louise, Boîte 19 B-1000 Bruxelles</p>	<p>Belgique. 41, 116</p> <p>Office Hanssens S.p.r.l. 40, square Marie-Louise, Bus 19 B-1000 Brussel België. 49</p> <p>Office Kirkpatrick S.A. 32, Avenue Wolfers B-1310 La Hulpe Belgique. 57, 65, 89</p> <p>OFFICE PARETTE (FRED MAES) Avenue Gabrielle Petit 2 B-7940 Brugelette België. . 36, 40, 54, 67, 68, 84, 102, 103, 104, 105, 106, 107, 108, 110</p> <p>OFFICE PARETTE (FRED MAES) Avenue Gabrielle Petit 2 B-7940 Brugelette Belgique. 39, 45, 57, 115, 116</p>
---	--

P

<p>PRONOVEM MARKS SA Avenue Josse Goffinlaan 158 B-1082 Bruxelles</p>	<p>Belgique. 84, 116</p>
--	---

Q

QED Intellectual Property Limited
Mrs. P.J. Clarke
2 Gayton Road, Harrow

Middlesex HA1 2XU
Groot-Brittannië.

.....78

R

Regimarx b.v.
Brandersmolenstraat 28
1333 BX Almere

Nederland.

.....48, 49

S

Shield Mark B.V.
Overschiestraat 61
1062 XD Amsterdam

Nederland.

.....51, 116

V

VEREENIGDE
Johan de Wittlaan 7
2517 JR Den Haag

Nederland.

.....46, 50



Index:

Deposanten Déposants

A

Active Gear Co of Canada Ltd.	100	Annemarie Klein Gunnewiek	27
Adobe Systems Incorporated, Delaware corporation	90, 91	Antoine van Hooft	12
Adriaan Vreeke	83	A-plast Aktiebolag	63
Akzo Nobel Chemicals B.V.	36	Apple Computer, Inc., California corporation 102, 103, 104, 105, 106, 107, 108	
American Home Products Corporation, société du Delaware 37		Atos Medical AB	47
Annelies Vrugink, Vellerdijk 1 A, 7261 K	27		

B

Bang & Olufsen a/s	46	BRISTOL-MYERS SQUIBB COMPANY, Delaware corporation 110	
BEEKMANN Donja	30	BRITISH AMERICAN TOBACCO (INVESTMENTS) LIMITED 70, 71	
Bell Rain B.V.	12	Broekhuizen Holding B.V.	72
Black & Decker, Inc., Delaware corporation	96, 97, 98, 99	Brunswick Bowling & Billiards Corporation, Wisconsin corporation	75
Blok's Draadvorm Fabriek B.V.	101	BTG International Ltd.	40
BOS Bernardus Hendrikus Adrianus	37, 38		
Bos Elektro BV	110, 111		

C

Cadbury Schweppes Plc.	69, 70	Cornelis Johannes Antonius Tonissen	24, 25
CANNONDALE CORPORATION, Connecticut corporation	65	CORNELISSE Joannes Koenraad	13
COLGATE-PALMOLIVE COMPANY, Delaware corporation	75	Craig V. Taylor	49
COLGATE-PALMOLIVE COMPANY Delaware corporation 71, 83			

D

DALE R. ADAMS	86	DONGHIA FURNITURE/TEXTILES LTD, New York corporation 45	
Danfoss A/S	56		
Dart Industries Inc., Delaware corporation 42, 43, 54, 55, 56, 58, 59, 60			
David Pegg	84		
DE BOER Jan	25		
De Ster NV	49		
Diamintangibles International Ltd. c/o Trident Corporate Services, Ltd.	83		
DIAMOND INNOVATIONS, LLC, New York corporation	89		
Djurle Industri AB	95		



E

EBEMA N.V. 30, 66, 110 Edgecraft Corporation, Delaware corporation50	Erwin Jans Hendriks Hilbrands29 Esschert Design BV 13, 14, 15, 16, 17, 18
---	--

F

Fläkt Woods AB95 Franz Kiel B.V.94	Frito-Lay Trading Company (Europe) GmbH74, 78
---	--

G

GA MODEFINE S.A.25 Gerard Van Nierop, c/ Malaga, 10 (Urb. Sta. Rosa), 46190 Ribarroja, Valencia, Spanje85	GLAXO GROUP LIMITED39 Goedele Pyncket26
--	--

H

Haylex B.V.48, 49 HELENE CURTIS, INC., Illinois corporation39 Hepworth Building Products Limited57 H.J. Heinz Company, Pennsylvania corporation67, 68 HL Display AB75	Holland Scherming B.V., Leehove 62, 2678 MC De Lier 101 Homint B.V.66 HONDA GIKEN KOGYO KABUSHIKI KAISHA 72 Hortilux Schréder B.V. 38 Hotra Aanhangwagens B.V.109
--	--

I

IDEXX LABORATORIES, INC., Delaware corporation62 INDOWOODS S.A.67 Interchild B.V.26	INTERCHILD BV h.o.d.n. I.C.S. Trading Company29 Interchild B.V. h.o.d.n. ICS trading company26 Irplast S.p.A.54
--	--

J

Jeroen Cornelis Adrianus Petrus Verdaasdonk26 Johann Hörtnagl66	JOMY S.A.40
--	--------------------------

K

Kapman AB85	Kees van Hal, Zandberg 10, 7071 CT Ulfst27
--------------------------	---

Kimberly-Clark Worldwide, Inc., Delaware corporation 80, 81, 82,
91, 92, 93
Kimberly-Clark Worldwide, Inc., Delaware corporation (KCWW)
63

Kirschner B.V.13
KOUTERS Marinus29
KUWAIT PETROLEUM INTERNATIONAL LTD.51, 52

L

Leeke Bouwens, Angerensestraat 38, 6691 GG Gendt27
Leopold Charles Looijé24

Lieselotte Eelink, Pasbree 30, 7103 BR Winterswijk27

M

MANN David34
Mariska Dix, Eikenlaan 16, 7271 HG Borculo27
Mars UK Limited76
Menvier (Electronic Engineers) Ltd.54

Michelin Recherche et Technique S.A., Route Louis-Braille 10 et
12, 1763 Granges-Paccot, Zwitserland79
Mitsumi Electric Co., Ltd.84
MUL-T-LOCK LTD.39

N

Nanjing Automobile (Group) Corporation46
NEO-STYLE nv76

NIKITINE Igor12

O

OOSTLANDER Marinus A., Vicarye 3, 6932 DA Westervoort ..86

Optima Grafische Communicatie BV12

P

Perpetuum B.V.20
PLH Arkitekter A/S73

Primabad BV18, 19
Production Design Beheer B.V.64

R

Remia C.V.64
René Goossens20, 21
Richard Jowan Gramser, De Rijpgracht 39 I, 1056 XR Amsterdam

29
ROBIN, BVBA74

S

Shikoku Kakoki Co., Ltd.89 Silent Gliss Benelux S.A.47, 48 SIT DESIGN B.V.21, 22, 23, 27, 28 SmithKline Beecham p.l.c.45, 53 SMITH KLINE & FRENCH LABORATORIES LIMITED37 SMIT Robert24 Smurfit Kappa TWINCORR B.V.86	Snoeks Automotive B.V.85 Société de Technologie Michelin79 S.p.A. ALFONSO BIALETTI & C.57 Stafford-Miller Continental, NV-SA43, 44 Stichting Presikhaaf Schoolmeubelen61, 62 Stikatak Limited78 Student Factory/Traffic Design B.V.19
---	--

T

TECHNAL, société anonyme79 Terumo Kabushiki Kaisha42 The Coca-Cola Company, Delaware corporation68	THE GILLETTE COMPANY, Delaware corporation41 THE PROCTER & GAMBLE COMPANY, Ohio corporation 58, 60 TRENNING Baukje53
---	---

U

Unilever N.V.50, 51	
----------------------------------	--

V

Van Dijk Food Products (Lopik) B.V.51 VEERKAMP Ingrid Ans30 Veldink Rolstoeltechniek B.V.94	Vemewa B.V.100 VONK Albert18
--	---

W

Wisa B.V.87, 88	Wyeth, Delaware corporation41
------------------------------	--

Y

YKK CORPORATION36	
--------------------------------	--



Index:

Klassen en onderklassen Classes et sous-classes

01

01-0636

02

02-0158 02-0736
02-0212 02-9958
02-0413, 17

03

03-0112, 17, 39, 47, 78 03-0326

04

04-0243, 44, 75

05

05-0663

06

06-01 13, 14, 19, 21, 22, 23, 24, 25, 26, 27, 28, 30, 45, 61, 62, 66,
76, 94
06-0314, 15, 20, 21, 54, 61, 62, 75
06-0414, 15, 18, 19, 20, 21
06-0561, 62
06-0661, 62, 67
06-0827
06-1048
06-1115, 16, 17, 48, 49



07

07-01	42, 43, 49, 54, 55, 56, 57, 67, 68, 74	07-04	58, 59, 60
07-02	42, 57	07-07	43, 54, 55, 56, 73, 74

08

08-01	96, 97, 98, 99	08-07	39, 100
08-02	78	08-08	57, 101
08-03	85	08-10	86
08-05	50, 78	08-99	66
08-06	66		

09

09-01	25, 39, 41, 45, 51, 52, 60, 64, 67, 68, 69, 71, 83, 89	09-07	42, 55, 56, 83
09-02	51, 52, 60	09-09	49, 73
09-03	39, 41, 43, 45, 47, 51, 54, 55, 60, 64, 69, 70, 71, 74, 77, 78, 86	09-99	83
09-05	12, 41, 72		

10

10-04	14
-------------	----

11

11-01	84, 89	11-05	50, 51
11-02	13, 15, 24, 34		

12

12-02	20, 86	12-11	65, 73
12-06	29	12-12	26, 29, 94
12-08	85	12-15	79
12-10	95, 100, 109	12-16	46, 85

13

13-03 37, 38, 64, 87, 88, 89, 95

14

14-0146

14-99 12

14-02 84, 102, 103, 104, 105, 106, 107, 108

15

15-09 96, 97, 98, 99

16

16-0624

17

17-03 18

18

18-0390, 91

19

19-0830, 74

20

20-0275

20-0325, 75

21

21-01 12, 74, 78

23

23-01 18, 19, 56 23-03 56
23-02 18, 19 23-04 95

24

24-01 42 24-04 80, 81, 82, 84, 92, 93, 110
24-02 42, 63

25

25-01 31, 41, 53, 67, 79, 80, 110 25-03 110, 111
25-02 31, 53, 64, 67, 110

26

26-01 18 26-04 110, 111
26-02 18 26-05 38, 54
26-03 110, 111

27

27-06 70, 71

28

28-01 37, 40, 53 28-03 37

30

30-03 13

31

31-0059, 60

99

99-0017, 29



Index:

Produits

A

Aliments pour animaux.36
 Appareils d'éclairage public.110, 111
 Appareils d'enregistrement ou de reproduction de sons ou d'images.46
 Appareils et installations fixes pour médecins, hopitaux ou laboratoires.42
 Appareils et ustensiles, mus manuellement, pour préparer la nourriture ou les boissons. 58, 59, 60
 Appareils pour le traitement de l'information. 84, 102, 103, 104, 105, 106, 107, 108
 Appareils, ustensiles et récipients pour la cuisson.42, 57

Articles de pansement, de bandage et de soins médicaux. 80, 81, 82, 84, 92, 93, 110
 Articles de toilette et équipements pour soins de beauté.37
 Articles d'optique.24
 Automobiles, autobus et camions.85
 Autres imprimés.30, 74
 Autres instruments, appareils et dispositifs de mesure.14
 Autres outils et instruments.50, 78
 Autres pièces de mobilier et parties de meubles. 61, 62, 67
 Autres récipients de ménage.43, 54, 55, 56, 73, 74

B

Bibelots, ornements de table, de dessus de cheminée ou de mur, vases et pots à fleurs. 13, 15, 24, 34
 Bidons et fûts. 51, 52, 60
 Bijouterie et joaillerie.84, 89
 Boîtes, caisses, conteneurs, boîtes à conserves. 39, 41, 43, 45, 47, 51, 54, 55, 60, 64, 69, 70, 71, 74, 77, 78, 86

Bougeoirs et chandeliers. 18
 Bouteilles, flacons, pots, bonbonnes, recipients munis d'un système à pression. 25, 39, 41, 45, 51, 52, 60, 64, 67, 68, 69, 71, 83, 89
 Brosses et pinces de toilette, brosses pour vêtements et brosses à chaussures. 43, 44, 75

C

Caractères et signes typographiques.90, 91
 Chariots à main, brouettes.20, 86
 Chaussures, bas et chaussettes.13, 17

Cintres.27
 Cycles et motocycles.65, 73

D

Dispositifs de verrouillage ou de fermeture.39, 100
 Divers.12, 17, 29, 58, 66, 83
 Drapeaux, articles de décoration de fête.50, 51



E

Equipements pour le chauffage.56 Etuis à cigares, étuis à cigarettes, tabatières et pots à tabac. 70, 71

F

Feuilles de matière artificielle ou naturelle.63

I

Installations pour la distribution de fluides. 18, 19, 56 Instruments à cordes. 18
 Installations sanitaires.18, 19 Instruments médicaux, instruments et ustensiles de laboratoire. 42, 63

J

Jeux et jouets. 12, 74, 78

L

Lampes, lampadaires, lustres, appliques murales ou de plafond, abat-jour, réflecteurs, lampes pour projecteurs de photographie ou de cinématographie.38, 54

M

Machines et appareils pour préparer la nourriture ou les boissons, non compris dans d'autres classes.59, 60	Matériel de distribution ou de commande d'énergie électrique. 37, 38, 64, 87, 88, 89, 95
Machines-outils, machines à abraser, machines de fonderie. 96, 97, 98, 99	Matériel d'exposition ou de vente.75
Maisons, garages et autres constructions.110, 111	Mercerie et accessoires d'habillement. 36
Malles, valises, serviettes, sacs à main, porte-clés, étuis adaptés à leur contenu, portefeuilles et articles analogues. 12, 17, 39, 47, 78	Meubles combinés.61, 62
Marteaux, outils et instruments analogues.78	Meubles de rangement. 14, 15, 18, 19, 20, 21
Matériaux de construction. 31, 41, 53, 67, 79, 80, 110	Moyens de fermeture et accessoires. 42, 55, 56, 83
	Moyens de fixation, de soutien ou de montage, non compris dans d'autres classes.57, 101

N

Navires et bateaux.29 Nourrisseurs et abreuvoirs.13

O

Outils et instruments servant à forer, à fraiser ou à creuser. 96,
97, 98, 99 Outils et instruments tranchants.85

P

Parapluies, parasols, ombrelles et cannes.26 Pneus, bandages et chaînes antidérapantes pour véhicules. 79
Parties de construction préfabriquées ou préassemblées. 31, 53,
64, 67, 110 Poignées, boutons et gonds.66
Parties, équipements et accessoires de véhicules, non compris
dans d'autres classes ou sous-classes.46, 85 Poubelles et conteneurs pour ordures et leurs supports. 49, 73
Produits pharmaceutiques.37, 40, 53

R

Râteliers à bicyclettes.86 Rideaux et stores intérieurs.48
Remorques de véhicules routiers.95, 100, 109

S

Sacs, sachets, tubes et capsules.12, 41, 72 Sources lumineuses, électriques ou non.110, 111
Sièges. 13, 14, 19, 21, 22, 23, 24, 25, 26, 27, 28, 30, 45, 61, 62, 66,
76, 94 Sous-vêtements, lingerie, corsets, soutiens-gorge, vêtements de
nuit.58
Signes indicateurs, dispositifs publicitaires.25, 75

T

Tables et meubles semblables.14, 15, 20, 21, 54, 61, 62, 75 Torches, lampes et lanternes portatives.18
Tapis de sol, paillassons et carpettes.15, 16, 17, 48, 49

V

Vaisselle et verrerie.42, 43, 49, 54, 55, 56, 57, 67, 68, 74 Vêtements.12
Ventilation et conditionnement d'air.95 Voitures d'enfant, fauteuils roulants pour infirmes, brancards.
26, 29, 94



Index:

Producten

A

Aanhangwagens voor voertuigen over de weg. .95, 100, 109
 Al dan niet elektrische lichtbronnen. 110, 111
 Ander drukwerk. 30, 74
 Ander gereedschap en instrumenten. 50, 78
 Ander huishoudgerei.43, 54, 55, 56, 73, 74
 Andere meetinstrumenten, -apparaten en -toestellen. 14

Andere meubelstukken en meubeldelen. 61, 62, 67
 Antislipbanden, -wielbanden en -kettingen voor voertuigen. 79
 Apparaten en toestellen, handmatig bediend, om voedsel en
 dranken te bereiden. 58, 59, 60
 Auto's, bussen en vrachtwagens. 85

B

Bijouerieën en juwelen. 84, 89
 Bladeren uit kunststof of uit natuurlijke stof. 63
 Blakers en kandelaars. 18
 Boekdrukletters en -tekens. 90, 91

Boor-, frees- of graafgereedschap en -instrumenten. ..96, 97,
 98, 99
 Bouwmaterialen. 31, 41, 53, 67, 79, 80, 110
 Bussen en vaten. 51, 52, 60

D

Diversen.12, 17, 29, 58, 66, 83
 Dozen, kisten, containers, conservenblikken. 39, 41, 43, 45,

47, 51, 54, 55, 60, 64, 69, 70, 71, 74, 77, 78, 86
 Draagbare toortsen, lampen en lantaarns. 18

F

Farmaceutische producten.37, 40, 53
 Fietsrekken. 86
 Flessen, flacons, potten, mand- en buikflessen, recipiënten,

uitgerust met een druksysteem. 25, 39, 41, 45, 51, 52, 60,
 64, 67, 68, 69, 71, 83, 89

G

Garen en band en kledingaccessoires. 36
 Gecombineerde meubelen. 61, 62
 Gelijkvormige tafels en meubelen. 14, 15, 20, 21, 54, 61, 62,

75
 Gordijnen en jaloezieën. 48



H

Hamers, soortgelijk gereedschap en instrumenten. 78 Handkarren, kruiwagens. 20, 86 Handvatten, knoppen en hengsels. 66	Hechtings-, steun- of montagemiddelen, voor zover niet begrepen in andere klassen. 57, 101 Huizen, garages en andere constructies. 110, 111
---	---

I

Installaties voor het verdelen van vloeistoffen. 18, 19, 56

K

Kinderwagens, rolstoelen voor invaliden, draagberries. 26, 29, 94 Kledingstukken. 12	Kleerhangers. 27 Kookapparaten, -gerei en -potten. 42, 57
---	--

L

Lampen, schemerlampen, luchters, wand- of plafondverlichting, lampenkappen, reflectoren, lampen voor foto- of	filmprojectoren. 38, 54
--	------------------------------

M

Machines en toestellen om voedsel of dranken te bereiden, voor zover niet begrepen in andere klassen. 59, 60 Materiaal voor verdeling of levering van elektrische energie. 37,	38, 64, 87, 88, 89, 95 Medische instrumenten, laboratoriuminstrumenten en - toestellen. 42, 63
---	---

O

Ondergoed, lingerie, korsetten, bustehouders, nachtkleding. 58 Opbergmeubelen. 14, 15, 18, 19, 20, 21	Openbareverlichtingstoestellen. 110, 111 Optische artikelen. 24
---	--

P

Paraplu's, parasols, zonneschermen en wandelstokken. 26	Prefab- of montagebouwonderdelen. 31, 53, 64, 67, 110
--	--

R

Reiskoffers, koffers, aktetassen, handtassen, sleutelhangers, aan hun inhoud aangepaste etuis, portefeuilles en soortgelijke artikelen.	12, 17, 39, 47, 78	Rijwielen en motorfietsen.	65, 73
--	--------------------	---------------------------------	--------

S

Sanitaire installaties.	18, 19	Snijgereedschap en -instrumenten.	85
Schepen en boten.	29	Snuisterijen, tafel- schoorsteen- of wandversierselen, bloemenvazen en bloempotten.	13, 15, 24, 34
Schoeisel, kousen en sokken.	13, 17	Spellen en speelgoederen.	12, 74, 78
Sigaretkokers, sigarettenkokers, tabaksdozen en tabakspotten. 70, 71		Stoelen. 13, 14, 19, 21, 22, 23, 24, 25, 26, 27, 28, 30, 45, 61, 62, 66, 76, 94	
Sluitwerk en accessoires.	42, 55, 56, 83		
Snaarinstrumenten.	18		

T

Toestellen voor het opnemen of het weergeven van geluid of beeld.	46	Toiletartikelen en schoonheidsproducten.	37
Toestellen voor informatieverwerking. ..	84, 102, 103, 104, 105, 106, 107, 108	Toiletborstels en -penselen, kledingborstels en schoenborstels.	43, 44, 75

U

Uitstal- of verkoopmateriaal.	75
------------------------------------	----

V

Vaat- en glaswerk. 42, 43, 49, 54, 55, 56, 57, 67, 68, 74		Vlaggen, feestdecoratie-artikelen.	50, 51
Vaste apparaten en installaties voor artsen, ziekenhuizen of laboratoria.	42	Vloertapijten, vloermatten en vloerkleedjes. 15, 16, 17, 48, 49	
Ventilatie en airconditioning.	95	Voederbakken en drinkbakken.	13
Verbandmiddelen, zwachtels en middelen voor medische verzorging.	80, 81, 82, 84, 92, 93, 110	Voedingsmiddelen voor dieren.	36
Vergrendel- of sluitwerk.	39, 100	Voertuigonderdelen, -uitrusting en -accessoires, voor zover niet begrepen in andere klassen of subklassen.	46, 85
Verwarmingsinstallaties.	56	Vuilnisbakken en vuilniscontainers en dragers.	49, 73

W

Wegwijzers, reclamemateriaal. 25, 75 99
Werktuigmachines, schuurmachines, gietmachines. 96, 97, 98,

Z

Zakken, zakjes, tubes en capsules. 12, 41, 72