Benelux-Modellenblad Recueil des Dessins ou Modèles Benelux Benelux Designs Gazette

Inhoudsopgave Table des matières Table of content

Inhoudsopgave	
Table des matières	
Table of content	i
Inhoud van de rubrieken	3
Contenu des rubriques	5
Content of the sections	7
Rubriek I	9
Rubrique I	9
Section I	9
Rubriek II	23
Rubrique II	23
Section II	23
Rubriek III	25
Rubrique III	25
Section III	25
Rubriek VII	27
Rubrique VII	27
Section VII	27
Rubriek VIII	47
Rubrique VIII	47
Section VIII	47
OVERDRACHTEN	
CESSIONS	
TRANSITIONS OR TRANSFERS	48
AANSTELLING OF WIJZIGING VAN GEMACHTIGDE	
INSTITUTION OU CHANGEMENT DE MANDATAIRE	
APPOINTMENT OR CHANGE OF REPRESENTATIVE	48
NAAMS- en ADRESWIJZIGING VAN GEMACHTIGDE	

CHANGEMENTS DE NOM et D'ADRESSE du MANDATAIRE

CHANGE OF NAME AND ADDRESS OF REPRESENTATIVE	49
Rubriek X	51
Rubrique X	51
Section X	51



Inhoud van de rubrieken

Rubriek I

Beneluxdepots ingeschreven overeenkomstig artikel 3.11 van het Benelux-verdrag inzake de intellectuele eigendom.

Volgorde van publicatie (voorafgegaan door codering):

- 01 Volgnummer van de inschrijving alsmede nummer en dagtekening (dag, uur en minuut) van het depot, datum van inschrijving;
- 02 Datum waarop de geldigheidsduur van de inschrijving verstrijkt;
- 03 Naam van de deposant;
- 04 Adres (straat);
- 05 Plaats en land;
- 06 In voorkomend geval, naam en adres van de gemachtigde of, in voorkomend geval, vermelding van het correspondentie-adres van de deposant;
- 08 Afbeelding(en) van de tekening of het model;
- 09 In voorkomend geval, vermelding van de kleur(en);
- 10 in voorkomend geval, nadere omschrijving van de onder code 09 genoemde kleur(en);
- 11 Vermelding van het voortbrengsel alsmede klasse(n) en onderklasse(n) aanduiding;
- 12 In voorkomend geval, vermelding van de kenmerkende eigenschappen van de tekening of het model;
- 13 In voorkomend geval, vermelding van het recht van voorrang als bedoeld in artikel 4 van het Verdrag van Parijs tot bescherming van de Industriële Eigendom;
- 14 In voorkomend geval, vermelding van de naam van de werkelijke ontwerper van de tekening of het model.

Rubriek II

Beneluxdepots ingeschreven overeenkomstig artikel 3.11 van het Benelux-verdrag inzake de intellectuele eigendom waarvan door de deposant opschorting van de publicatie van de inschrijving is gevraagd (artikel 3.12 van het Benelux-verdrag inzake de intellectuele eigendom).

Volgorde van publicatie (voorafgegaan door codering):

- 01 Volgnummer van de inschrijving, datum van inschrijving;
- 15 Vermelding van de termijn waarvoor opschorting van de publicatie werd gevraagd.

Rubriek III

Beneluxdepots ingeschreven overeenkomstig artikel 3.11 van het Benelux-verdrag inzake de intellectuele eigendom waarvan door de deposant opschorting van de publicatie van de inschrijving werd gevraagd.

Volgorde van publicatie (voorafgegaan door codering):

- 01 Volgnummer van de inschrijving alsmede nummer en dagtekening (dag, uur en minuut) van het depot, datum van inschrijving;
- 02 Datum waarop de geldigheidsduur van de inschrijving verstrijkt;
- 03 Naam van de deposant;
- 04 Adres (straat);
- 05 Plaats en land;
- 06 In voorkomend geval, naam en adres van de gemachtigde of, in voorkomend geval, vermelding van het correspondentie-adres van de deposant;
- 08 Afbeelding(en) van de tekening of het model;
- 09 In voorkomend geval, vermelding van de kleur(en);
- 10 in voorkomend geval, nadere omschrijving van de onder code 09 genoemde kleur(en);
- 11 Vermelding van het voortbrengsel alsmede klasse(n) en onderklasse(n) aanduiding;
- 12 In voorkomend geval, vermelding van de kenmerkende eigenschappen van de tekening of het model;
- 13 In voorkomend geval, vermelding van het recht van voorrang als bedoeld in artikel 4 van het Verdrag van Parijs tot bescherming van de Industriële Eigendom;
- 14 In voorkomend geval, vermelding van de naam van de werkelijke ontwerper van de tekening of het model;
- 15 Vermelding van de termijn waarvoor opschorting van de publicatie werd gevraagd.

Rubriek IV

Beneluxdepots ingeschreven overeenkomstig artikel 3.13 van het Benelux-verdrag inzake de intellectuele eigendom werd opgeschort (in strijd met de goede zeden of de openbare orde van één der Beneluxlanden).

Rubriek V

Beneluxdepots ingeschreven overeenkomstig artikel 3.11 van het Benelux-verdrag inzake de intellectuele eigendom waarvan de publicatie overeenkomstig artikel 3.13 van het Benelux-verdrag inzake de intellectuele eigendom werd opgeschort.

Volgorde van publicatie (voorafgegaan door codering):

- 01 Volgnummer van de inschrijving alsmede nummer en dagtekening (dag, uur en minuut) van het depot, datum van inschrijving;
- 02 Datum waarop de geldigheidsduur van de inschrijving verstrijkt;
- 03 Naam van de deposant;
- 04 Adres (straat);
- 05 Plaats en land;
- 06 In voorkomend geval, naam en adres van de gemachtigde of, in voorkomend geval, vermelding van het correspondentie-adres van de deposant;
- 08 Afbeelding(en) van de tekening of het model;
- 09 In voorkomend geval, vermelding van de kleur(en);
- 10 in voorkomend geval, nadere omschrijving van de onder code 09 genoemde kleur(en);
- 11 Vermelding van het voortbrengsel alsmede klasse(n) en onderklasse(n) aanduiding;
- 12 In voorkomend geval, vermelding van de kenmerkende eigenschappen van de tekening of het model;
- 13 In voorkomend geval, vermelding van het recht van voorrang als bedoeld in artikel 4 van het Verdrag van Parijs tot bescherming van de Industriële Eigendom;
- 14 In voorkomend geval, vermelding van de naam van de werkelijke ontwerper van de tekening of het model.

Rubriek VI

Beneluxdepots ingeschreven overeenkomstig artikel 3.11 van het Benelux-verdrag inzake de intellectuele eigendom waarvan een tweede publicatie is verricht (artikel 3.11, lid 3 van het Benelux-verdrag inzake de intellectuele eigendom).

Volgorde van publicatie (voorafgegaan door codering):

- 01 Volgnummer van de inschrijving alsmede nummer en dagtekening (dag, uur en minuut) van het depot, datum van inschrijving;
- 02 Datum waarop de geldigheidsduur van de inschrijving verstrijkt;
- 03 Naam van de deposant;
- 04 Adres (straat);
- 05 Plaats en land;
- 06 In voorkomend geval, naam en adres van de gemachtigde of, in voorkomend geval, vermelding van het correspondentie-adres van de deposant;
- 08 Afbeelding(en) van de tekening of het model;
- 09 In voorkomend geval, vermelding van de kleur(en);
- 10 in voorkomend geval, nadere omschrijving van onder code 09 genoemde kleur(en);
- 11 Vermelding van het voortbrengsel alsmede klasse(n) en onderklasse(n) aanduiding;
- 12 In voorkomend geval, vermelding van de kenmerkende eigenschappen van de tekening of het model;
- 13 In voorkomend geval, vermelding van het recht van voorrang als bedoeld in artikel 4 van het Verdrag van Parijs tot bescherming van de Industriële Eigendom;
- 14 In voorkomend geval, vermelding van de naam van de werkelijke ontwerper van de tekening of het model;
- 15 In voorkomend geval, vermelding van de termijn waarvoor opschorting van de publicatie werd gevraagd.



Rubriek VII

Vernieuwingen van de overeenkomstig artikel 3.11 van het Benelux-verdrag inzake de intellectuele eigendom ingeschreven Beneluxdepots (artikel 3.14 van het Benelux-verdrag inzake de intellectuele eigendom).

Volgorde van publicatie (voorafgegaan door codering):

- 01 Volgnummer van de inschrijving alsmede nummer en dagtekening (dag, uur en minuut) van het depot, datum van inschrijving;
- 02 Datum waarop de geldigheidsduur van de inschrijving verstrijkt;
- 03 Naam van de deposant;
- 04 Adres (straat);
- 05 Plaats en land;
- 06 In voorkomend geval, naam en adres van de gemachtigde of, in voorkomend geval, vermelding van het correspondentie-adres van de deposant;
- 08 Afbeelding(en) van de tekening of het model;
- 09 In voorkomend geval, vermelding van de kleur(en);
- 10 in voorkomend geval, nadere omschrijving van de onder code 09 genoemde kleur(en);
- 11 Vermelding van het voortbrengsel alsmede klasse(n) en onderklassen) aanduiding;
- 12 In voorkomend geval, vermelding van de kenmerkende eigenschappen van de tekening of het model;
- 13 In voorkomend geval, vermelding van het recht van voorrang als bedoeld in artikel 4 van het Verdrag van Parijs tot bescherming van de Industriële Eigendom;
- 14 In voorkomend geval, vermelding van de naam van de werkelijke ontwerper van de tekening of het model;
- 18 Datum van verzoek tot vernieuwing.

Rubriek VIII

Beneluxdepots waarbij wijzigingen van de inschrijving van de tekening of het model in het register werden aangetekend (regel 3.1 van het Uitvoeringsreglement).

- 01 Overdrachten
- 02 Licenties
- 03 Pandrechten
- 04 Beslagleggingen
- 05 Doorhalen van licenties, pand, beslag
- 06 Adreswijzigingen (houder)
- 07 Naamswijzigingen (houder)
- 08 a Wijzigingen van correspondentie-adres
 - b Aanstelling of wijziging van gemachtigde
 - c Naams- en adreswijzigingen van gemachtigde
 - d Naams- of adreswijzigingen van gemachtigde
- 09 Naams- en adreswijzigingen (houder)
- 10 Verbeteringen van schrijffouten
- 11 Overige verbeteringen

N.B.-De na de tekst van een wijziging voorkomende aanduiding betreft een interne codering.

-Indien na de datum van aantekening de aanduidingen (1), (2), enz. voorkomen betekent dit dat bij de registraties gelijktijdig meerdere wijzigingen zijn aangetekend. Tevens geven deze aanduidingen de volgorde der wijzigingen aan.

Rubriek IX

Beneluxdepots waarvan ingevolge een rechterlijke beslissing die in kracht van gewijsde is gegaan, de doorhaling van de inschrijving heeft plaatsgevonden op verzoek van de meest gerede partij (artikel 1.14 en 4.5 van het Benelux-verdrag inzake de intellectuele eigendom en regel 3.1 van het Uitvoeringsreglement).

Rubriek X

- A Beneluxdepots waarvan de vrijwillige/ambtshalve doorhaling van de inschrijving heeft plaatsgevonden (artikel 3.21 van het Benelux-verdrag inzake de intellectuele eigendom en regel 3.1 van het Uitvoeringsreglement).

Volgorde van publicatie (voorafgegaan door codering):

- 01 Volgnummer van de inschrijving.

- B Benelux en internationale depots waarbij een verklaring van de houder of een rechtelijke beslissing als bedoeld in artikel 3.24, lid 3 van het Benelux-verdrag inzake de intellectuele eigendom is ingeschreven.

Volgorde van publicatie (voorafgegaan door codering):

- 01 Volgnummer van de inschrijving.

Rubriek XI

Inschrijvingen van Benelux- en internationale depots waarbij een vordering tot opeising van de ontwerper werd ingeschreven (artikel 3.7 van het Benelux-verdrag inzake de intellectuele eigendom en regel 2.10, lid 1 van het Uitvoeringsreglement).

Volgorde van publicatie (voorafgegaan door codering):

- 01 Volgnummer van de inschrijving;
- 14 Naam van de ontwerper.

Rubriek XII

Inschrijvingen van Benelux- en internationale depots waarbij de in artikel 3.7 het Benelux-verdrag inzake de intellectuele eigendom genoemde inschrijving van de vordering tot opeising werd doorgehaald (regel 2.10, lid 2 van het Uitvoeringsreglement).

Volgorde van publicatie (voorafgegaan door codering):

- 01 Volgnummer van de inschrijving;
- 14 Naam van de ontwerper.

Rubriek XIII

Internationale inschrijvingen waarbij zijn aangetekend:

(regel 3.2, lid 3 van het Uitvoeringsreglement)

- a Nietigverklaring;
- b Vervallen verklaring;
- c Licentieverlening;
- d Pandrecht;
- e Beslaglegging;
- f Doorhaling der licentieverlening, pand, beslag.

Rubriek XIV

Inschrijvingen van Benelux- en internationale depots waarbij de bijzondere verklaring betreffende instandhouding van een auteursrecht is aangetekend (artikel 21, lid 3 en artikel 24 van de Eenvormige Beneluxwet inzake Tekeningen of Modellen).

Niet meer van toepassing (sinds december 2003).

Rubriek XV

Beneluxdepots waarvan de geldigheidsduur van de inschrijving verstreken is (artikel 3.22, sub a. van het Benelux-verdrag inzake de intellectuele eigendom).

De publicatie heeft plaats na afloop van de termijn van uitstel bedoeld in artikel 3.14, lid 3 van het Benelux-verdrag inzake de intellectuele eigendom.



Contenu des rubriques

Rubrique I

Dépôts Benelux enregistrés conformément aux dispositions de l'article 3.11 de la Convention Benelux en matière de propriété intellectuelle.

Ordre de la publication (précédé d'un code):

- 01 Numéro d'ordre de l'enregistrement ainsi que le numéro et la date (jour, heure et minute) du dépôt, la date d'enregistrement;
- 02 Date d'échéance de la durée de protection de l'enregistrement;
- 03 Nom du déposant;
- 04 Adresse (rue);
- 05 Localité et pays;
- 06 Le cas échéant, le nom et l'adresse du mandataire ou, le cas échéant, l'indication de l'adresse postale du déposant;
- 08 Reproduction(s) du dessin ou du modèle;
- 09 Le cas échéant, l'indication de la (des) couleur(s);
- 10 Le cas échéant, la description de la (des) couleur(s) mentionnée(s) au code 09;
- 11 Indication du produit ainsi que l'indication de la (des) classe(s) et de la (des) sous-classe(s);
- 12 Le cas échéant, l'indication des éléments caractéristiques du dessin ou du modèle;
- 13 Le cas échéant, l'indication du droit de priorité tel que visé à l'article 4 de la Convention de Paris pour la protection de la Propriété Industrielle;
- 14 Le cas échéant, l'indication du nom du véritable créateur du dessin ou du modèle.

Rubrique II

Dépôts Benelux enregistrés conformément aux dispositions de l'article 3.11 de la Convention Benelux en matière de propriété intellectuelle pour lesquels le déposant a demandé l'ajournement de la publication de l'enregistrement (article 3.12 de la Convention Benelux en matière de propriété intellectuelle).

Ordre de la publication (précédé d'un code):

- 01 Numéro d'ordre de l'enregistrement, la date d'enregistrement;
- 15 Indication de la période d'ajournement de la publication.

Rubrique III

Dépôts Benelux enregistrés conformément aux dispositions de l'article 3.11 de la Convention Benelux en matière de propriété intellectuelle pour lesquels le déposant avait demandé l'ajournement de la publication.

Ordre de la publication (précédé d'un code):

- 01 Numéro d'ordre de l'enregistrement ainsi que le numéro et la date (jour, heure et minute) du dépôt, la date d'enregistrement;
- 02 Date d'échéance de la durée de protection de l'enregistrement;
- 03 Nom du déposant;
- 04 Adresse (rue);
- 05 Localité et pays;
- 06 Le cas échéant, le nom et l'adresse du mandataire ou, le cas échéant, l'indication de l'adresse postale du déposant;
- 08 Reproduction(s) du dessin ou du modèle;
- 09 Le cas échéant, l'indication de la (des) couleur(s);
- 10 Le cas échéant, la description de la (des) couleur(s) mentionnée(s) au code 09;
- 11 Indication du produit ainsi que l'indication de la (des) classe(s) et de la (des) sous-classe(s);
- 12 Le cas échéant, l'indication des éléments caractéristiques du dessin ou du modèle;
- 13 Le cas échéant, l'indication du droit de priorité tel que visé à l'article 4 de la Convention de Paris pour la protection de la Propriété Industrielle;
- 14 Le cas échéant, l'indication du nom du véritable créateur du dessin ou du modèle;
- 15 Indication de la période d'ajournement de la publication.

Rubrique IV

Dépôts Benelux pour lesquels la publication a été ajournée conformément à l'article 3.13 de la Convention Benelux en matière de propriété intellectuelle (contraire aux bonnes moeurs ou à l'ordre public d'un des pays du Benelux).

Rubrique V

Dépôts Benelux enregistrés conformément à l'article 3.11 de la Convention Benelux en matière de propriété intellectuelle pour lesquels la publication a été ajournée, conformément aux dispositions de l'article 3.13 de la Convention Benelux en matière de propriété intellectuelle.

Ordre de la publication (précédé d'un code):

- 01 Numéro d'ordre de l'enregistrement ainsi que le numéro et la date (jour, heure et minute) du dépôt, la date d'enregistrement;
- 02 Date d'échéance de la durée de protection de l'enregistrement;
- 03 Nom du déposant;
- 04 Adresse (rue);
- 05 Localité et pays;
- 06 Le cas échéant, le nom et l'adresse du mandataire ou, le cas échéant, l'indication de l'adresse postale du déposant;
- 08 Reproduction(s) du dessin ou du modèle;
- 09 Le cas échéant, l'indication de la (des) couleur(s);
- 10 Le cas échéant, la description de la (des) couleur(s) mentionnée(s) au code 09;
- 11 Indication du produit ainsi que l'indication de la (des) classe(s) et de la (des) sous-classe(s);
- 12 Le cas échéant, l'indication des éléments caractéristiques du dessin ou du modèle;
- 13 Le cas échéant, l'indication du droit de priorité tel que visé à l'article 4 de la Convention de Paris pour la protection de la Propriété Industrielle;
- 14 Le cas échéant, l'indication du nom du véritable créateur du dessin ou du modèle.

Rubrique VI

Dépôts Benelux enregistrés conformément à l'article 3.11 de la Convention Benelux en matière de propriété intellectuelle pour lesquels une nouvelle publication est faite (article 3.11, alinéa 3 de la Convention Benelux en matière de propriété intellectuelle).

Ordre de la publication (précédé d'un code):

- 01 Numéro d'ordre de l'enregistrement ainsi que le numéro et la date (jour, heure et minute) du dépôt, la date d'enregistrement;
- 02 Date d'échéance de la durée de protection de l'enregistrement;
- 03 Nom du déposant;
- 04 Adresse (rue);
- 05 Localité et pays;
- 06 Le cas échéant, le nom et l'adresse du mandataire ou, le cas échéant, l'indication de l'adresse postale du déposant;
- 08 Reproduction(s) du dessin ou du modèle;
- 09 Le cas échéant, l'indication de la (des) couleur(s);
- 10 Le cas échéant, la description de la (des) couleur(s) mentionnée(s) au code 09;
- 11 Indication du produit ainsi que l'indication de la (des) classe(s) et de la (des) sous-classe(s);
- 12 Le cas échéant, l'indication des éléments caractéristiques du dessin ou du modèle;
- 13 Le cas échéant, l'indication du droit de priorité tel que visé à l'article 4 de la Convention de Paris pour la protection de la Propriété Industrielle;
- 14 Le cas échéant, l'indication du nom du véritable créateur du dessin ou du modèle;
- 15 Le cas échéant, l'indication de la période d'ajournement de la publication.



Rubrique VII

Renouvellements de dépôts Benelux enregistrés conformément à l'article 3.11 de la Convention Benelux en matière de propriété intellectuelle (article 3.14 de la Convention Benelux en matière de propriété intellectuelle).

Ordre de la publication (précédé d'un code):

- 01 Numéro d'ordre de l'enregistrement ainsi que le numéro et la date (jour, heure et minute) du dépôt, la date d'enregistrement;
- 02 Date d'échéance de la durée de protection de l'enregistrement;
- 03 Nom du déposant;
- 04 Adresse (rue);
- 05 Localité et pays;
- 06 Le cas échéant, le nom et l'adresse du mandataire ou, le cas échéant, l'indication de l'adresse postale du déposant;
- 08 Reproduction(s) du dessin ou du modèle;
- 09 Le cas échéant, l'indication de la (des) couleur(s);
- 10 Le cas échéant, la description de la (des) couleur(s) mentionnée(s) au code 09;
- 11 Indication du produit ainsi que l'indication de la (des) classe(s) et de la (des) sous-classe(s);
- 12 Le cas échéant, l'indication des éléments caractéristiques du dessin ou du modèle;
- 13 Le cas échéant, l'indication du droit de priorité tel que visé à l'article 4 de la Convention de Paris pour la protection de la Propriété Industrielle;
- 14 Le cas échéant, l'indication du nom du véritable créateur du dessin ou du modèle;
- 18 Date de la requête de renouvellement.

Rubrique VIII

Dépôts Benelux auprès desquels sont enregistrées au registre des modifications de l'enregistrement du dessin ou modèle (règle 3.1 du Règlement d'exécution).

- 01 Cessions
- 02 Licences
- 03 Droits de gage
- 04 Saisies
- 05 Radiation de licences, gages, saisies
- 06 Changement d'adresse (titulaire)
- 07 Changement de nom (titulaire)
- 08 a Changements d'adresse de correspondance
- b Institution ou changement de mandataire
- c Changements de nom et d'adresse du mandataire
- d Changements de nom ou d'adresse du mandataire
- 09 Changement de nom et d'adresse (titulaire)
- 10 Corrections d'erreurs de plume
- 11 Autre rectifications

N.B.-L'indication qui pourrait figurer après le texte d'une modification est un code interne.

-Si les indications (1), (2), etc. devaient figurer après la date de notification, cela signifie qu'il y a plusieurs modifications qui sont notifiées simultanément. Ces indications font également apparaître le rang des modifications.

Rubrique IX

Dépôts Benelux dont la radiation de l'enregistrement, faisant suite à une décision judiciaire coulée en force de chose jugée, a été effectuée à la demande de la partie la plus diligente (article 1.14 et 4.5 de la Convention Benelux en matière de propriété intellectuelle et la règle 3.1 du Règlement d'exécution).

Rubrique X

- A Dépôts Benelux dont la radiation volontaire/d'office de l'enregistrement a été effectuée (article 3.21 de la Convention Benelux en matière de propriété intellectuelle et la règle 3.1 du Règlement d'exécution).

Ordre de la publication (précédé d'un code):

- 01 Numéro d'ordre de l'enregistrement.

- B Dépôts Benelux ou internationaux pour lesquels une requête de renonciation partielle ou une décision judiciaire est enregistrée, comme visée à l'article 3.24, alinéa 3 de la Convention Benelux en matière de propriété intellectuelle.

Ordre de la publication (précédé d'un code):

- 01 Numéro d'ordre de l'enregistrement.

Rubrique XI

Enregistrements de dépôts Benelux et internationaux auprès desquels une action en revendication du créateur a été enregistrée (article 3.7 de la Convention Benelux en matière de propriété intellectuelle et règle 2.10, alinéa 1 du Règlement d'exécution).

Ordre de la publication (précédé d'un code):

- 01 Numéro d'ordre de l'enregistrement;
- 14 Nom du créateur.

Rubrique XII

Enregistrements de dépôts Benelux et internationaux auprès desquels l'enregistrement de l'action en revendication visée à l'article 3.7 été radié (règle 2.10, alinéa 2 du Règlement d'exécution).

Ordre de la publication (précédé d'un code):

- 01 Numéro d'ordre de l'enregistrement;
- 14 Nom du créateur.

Rubrique XIII

Enregistrements internationaux auprès desquels sont enregistrées: (règle 3.2, alinéa 3 du Règlement d'exécution).

- a Des décisions d'annulation;
- b Des décisions d'extinction;
- c Des licences;
- d Gages;
- e Saisies;
- f Des radiations de licence, gages, saisies.

Rubrique XIV

Enregistrements de dépôts Benelux et internationaux auprès desquels la déclaration spéciale concernant le maintien d'un droit d'auteur est enregistrée (article 21, par. 3 et article 24 de la Loi Uniforme Benelux en matière de Dessins ou Modèles).

Plus d'application (depuis décembre 2003).

Rubrique XV

Dépôts Benelux dont l'enregistrement est venu à expiration (article 3.22, sous a. de la Convention Benelux en matière de propriété intellectuelle).

La publication a eu lieu après l'écoulement du délai de grâce prévu à l'article 3.14, alinéa 3 de la Convention Benelux en matière de propriété intellectuelle.



Content of the sections

Section I

Registered Benelux applications in accordance with article 3.11 of the Benelux Convention on Intellectual Property.

Order of publication (preceded by a code)

- 01 Sequence number of the registration as well as the number and date (day, hour and minutes) of the application, registration date;
- 02 Expiry date;
- 03 Name of the applicant;
- 04 Address (street);
- 05 City and country;
- 06 If applicable, name and address of the representative or the correspondence address of the applicant;
- 08 Representation(s) of the design;
- 09 If applicable, description of the colour(s);
- 10 If applicable, detailed description of the colour(s) stated under 09;
- 11 Description of the product as well as the description of the class(es) and subclass(es);
- 12 If applicable, description of the characteristic features of the design;
- 13 If applicable, description of the right of priority as stated in article 4 of the Paris Convention for the Protection of Industrial Property;
- 14 If applicable, name of the actual designer.

Section II

Registered Benelux applications in accordance with article 3.11 of the Benelux Convention on Intellectual Property for which the applicant has asked deferment of the publication (article 3.12 of the Benelux Convention on Intellectual Property).

Order of publication (preceded by a code)

- 01 Sequence number of the registration, registration date;
- 15 Indication of the term for which deferment of the publication has been asked.

Section III

Registered Benelux applications in accordance with article 3.11 of the Benelux Convention on Intellectual Property for which the applicant has asked deferment of the publication.

Order of publication (preceded by a code)

- 01 Sequence number of the registration as well as the number and date (day, hour and minutes) of the application, registration date;
- 02 Expiry date;
- 03 Name of the applicant;
- 04 Address (street);
- 05 City and country;
- 06 If applicable, name and address of the representative or the correspondence address of the applicant;
- 08 Representation(s) of the design;
- 09 If applicable, description of the colour(s);
- 10 If applicable, detailed description of the colour(s) stated under 09;
- 11 Description of the product as well as the description of the class(es) and subclass(es);
- 12 If applicable, description of the characteristic features of the design;
- 13 If applicable, description of the right of priority as stated in article 4 of the Paris Convention for the Protection of Industrial Property;
- 14 If applicable, name of the actual designer;
- 15 Indication of the term for which deferment of the publication has been asked.

Section IV

Benelux applications for which the publication was deferred in accordance with article 3.13 of the Benelux Convention on Intellectual Property (contrary to accepted principles of morality or to public policy in one of the Benelux countries).

Section V

Registered Benelux applications in accordance with article 3.11 of the Benelux Convention on Intellectual Property for which the publication was deferred in accordance with article 3.13 of the Benelux Convention on Intellectual Property.

Order of publication (preceded by a code)

- 01 Sequence number of the registration as well as the number and date (day, hour and minutes) of the application, registration date;
- 02 Expiry date;
- 03 Name of the applicant;
- 04 Address (street);
- 05 City and country;
- 06 If applicable, name and address of the representative or the correspondence address of the applicant;
- 08 Representation(s) of the design;
- 09 If applicable, description of the colour(s);
- 10 If applicable, detailed description of the colour(s) stated under 09;
- 11 Description of the product as well as the description of the class(es) and subclass(es);
- 12 If applicable, description of the characteristic features of the design;
- 13 If applicable, description of the right of priority as stated in article 4 of the Paris Convention for the Protection of Industrial Property;
- 14 If applicable, name of the actual designer.

Section VI

Registered Benelux applications in accordance with article 3.11 of the Benelux Convention on Intellectual Property published a second time (article 3.11 (3) of the Benelux Convention on Intellectual Property).

Order of publication (preceded by a code)

- 01 Sequence number of the registration as well as the number and date (day, hour and minutes) of the application, registration date;
- 02 Expiry date;
- 03 Name of the applicant;
- 04 Address (street);
- 05 City and country;
- 06 If applicable, name and address of the representative or the correspondence address of the applicant;
- 08 Representation(s) of the design;
- 09 If applicable, description of the colour(s);
- 10 If applicable, detailed description of the colour(s) stated under 09;
- 11 Description of the product as well as the description of the class(es) and subclass(es);
- 12 If applicable, description of the characteristic features of the design;
- 13 If applicable, description of the right of priority as stated in article 4 of the Paris Convention for the Protection of Industrial Property;
- 14 If applicable, name of the actual designer;
- 15 If applicable, indication of the term for which deferment of the publication has been asked.



Section VII

Renewals of registered Benelux applications in accordance with article 3.11 of the Benelux Convention on Intellectual Property (article 3.14 of the Benelux Convention on Intellectual Property).

Order of publication (preceded by a code)

- 01 Sequence number of the registration as well as the number and date (day, hour and minutes) of the application, registration date;
- 02 Expiry date;
- 03 Name of the applicant;
- 04 Address (street);
- 05 City and country;
- 06 If applicable, name and address of the representative or the correspondence address of the applicant;
- 08 Representation(s) of the design;
- 09 If applicable, description of the colour(s);
- 10 If applicable, detailed description of the colour(s) stated under 09;
- 11 Description of the product as well as the description of the class(es) and subclass(es);
- 12 If applicable, description of the characteristic features of the design;
- 13 If applicable, description of the right of priority as stated in article 4 of the Paris Convention for the Protection of Industrial Property;
- 14 If applicable, name of the actual designer;
- 18 Date of the request for the renewal.

Section VIII

Benelux design applications for which entries in the register have been modified (rule 3.1 of the Implementing Regulations)

- 01 Transfer of ownership
- 02 License
- 03 Right of pledge
- 04 Attachment
- 05 Cancellation of license, right of pledge, attachment
- 06 Change of address (owner)
- 07 Change of name (owner)
- 08
 - a Change of correspondence address
 - b Appointment or change of representative
 - c Change of name and address of representative
 - d Change of name or address of representative
- 09 Change of name and/or address (owner)
- 10 Correction of writing errors
- 11 Other corrections

NB:

- The indication after the text of the modification is an internal code.
- The indications (1), (2) after the date of registration of the modification imply that multiple modifications were registered. Moreover they indicate the sequence of the modifications.

Section IX

Benelux applications that have been cancelled at the request of the most diligent party following a final and binding court order (article 1.14 and 4.5 of the Benelux Convention on Intellectual Property and rule 3.1 of the Implementing Regulations).

Section X

- A Benelux applications for which the voluntary/ex officio cancellation was registered (article 3.21 of the Benelux Convention on Intellectual Property and rule 3.1 of the Implementing Regulations).
Order of publication (preceded by a code):
 - 01 Sequence number of the registration.
- B Benelux applications and International applications for which a declaration of the holder or a court order as mentioned in article 3.24 (3) of the Benelux Convention on Intellectual Property was registered.
Order of publication (preceded by a code):
 - 01 Sequence number of the registration.

Section XI

Registrations of Benelux applications and International applications for which a claim of the designer was registered (article 3.7 of the Benelux Convention on Intellectual Property and rule 2.10 (1) of the Implementing Regulations).

Order of publication (preceded by a code)

- 01 Sequence number of the registration.
- 14 Name of the designer.

Section XII

Registrations of Benelux applications and International applications for which the registration of the claim mentioned in article 3.7 of the Benelux Convention on Intellectual Property was cancelled (2.10 (2) of the Implementing Regulations).

Order of publication (preceded by a code)

- 01 Sequence number of the registration.
- 14 Name of the designer.

Section XIII

International registrations for which was registered: (rule 3.2 (3) of the Implementing Regulations)

- a Invalidation;
- b Revocation;
- c License;
- d Right of pledge;
- e Attachment;
- f Cancellation of license, right of pledge, attachment.

Section XIV

Registrations of Benelux applications and International applications for which the special declaration on maintaining a design right was registered (article 21 (3) and article 24 of the Uniform Benelux Law on Designs).

No longer applicable (since December 2003).

Section XV

Expired Benelux registrations (article 3.22 (a) of the Benelux Convention on Intellectual Property).

Publication will take place after the end of the term mentioned in article 3.14 (3) of the Benelux Convention on Intellectual Property.



Rubriek I

Beneluxdepots ingeschreven overeenkomstig artikel 3.11 van het Benelux-verdrag inzake de intellectuele eigendom.

- 01 Volgnummer van de inschrijving alsmede nummer en dagtekening (dag, uur en minuut) van het depot, datum van inschrijving;
- 02 Datum waarop de geldigheidsduur van de inschrijving verstrijkt;
- 03 Naam van de deposant;
- 04 Adres (straat);
- 05 Plaats en land;
- 06 In voorkomend geval, naam en adres van de gemachtigde of, in voorkomend geval, vermelding van het correspondentie-adres van de deposant;
- 08 Afbeelding(en) van de tekening of het model;
- 09 In voorkomend geval, vermelding van de kleur(en);
- 10 In voorkomend geval, nadere omschrijving van de onder code 09 genoemde kleur(en);
- 11 Vermelding van het voortbrengsel alsmede klasse(n) en onderklasse(n) aanduiding;
- 12 In voorkomend geval, vermelding van de kenmerkende eigenschappen van de tekening of het model;
- 13 In voorkomend geval, vermelding van het recht van voorrang als bedoeld in artikel 4 van het Verdrag van Parijs tot bescherming van de Industriële Eigendom;
- 14 In voorkomend geval, vermelding van de naam van de werkelijke ontwerper van de tekening of het model.

Rubrique I

Dépôts Benelux enregistrés conformément aux dispositions de l'article 3.11 de la Convention Benelux en matière de propriété intellectuelle.

- 01 Numéro d'ordre de l'enregistrement ainsi que le numéro et la date (jour, heure et minute) du dépôt, la date d'enregistrement;
- 02 Date d'échéance de la durée de protection de l'enregistrement;
- 03 Nom du déposant;
- 04 Adresse (rue);
- 05 Localité et pays;
- 06 Le cas échéant, le nom et l'adresse du mandataire ou, le cas échéant, l'indication de l'adresse postale du déposant;
- 08 Reproduction(s) du dessin ou du modèle;
- 09 Le cas échéant, l'indication de la (des) couleur(s);
- 10 Le cas échéant, la description de la (des) couleur(s) mentionnée(s) au code 09;
- 11 Indication du produit ainsi que l'indication de la (des) classe(s) et de la (des) sous-classe(s);
- 12 Le cas échéant, l'indication des éléments caractéristiques du dessin ou du modèle;
- 13 Le cas échéant, l'indication du droit de priorité tel que visé à l'article 4 de la Convention de Paris pour la protection de la Propriété Industrielle;
- 14 Le cas échéant, l'indication du nom du véritable créateur du dessin ou du modèle.

Section I

Registered Benelux applications in accordance with article 3.11 of the Benelux Convention on Intellectual Property.

- 01 Sequence number of the registration as well as the number and date (day, hour and minutes) of the application, registration date;
- 02 Expiry date;
- 03 Name of the applicant;
- 04 Address (street);
- 05 City and country;
- 06 If applicable, name and address of the representative or the correspondence address of the applicant;
- 08 Representation(s) of the design;
- 09 If applicable, description of the colour(s);
- 10 If applicable, detailed description of the colour(s) stated under 09;
- 11 Description of the product as well as the description of the class(es) and subclass(es);
- 12 If applicable, description of the characteristic features of the design;
- 13 If applicable, description of the right of priority as stated in article 4 of the Paris Convention for the Protection of Industrial Property;
- 14 If applicable, name of the actual designer.



01 Numéro d'enregistrement
39662-00

Numéro, date et heure du dépôt
07027-00 12.08.2013 , 11.07

Date de l'enregistrement
04.02.2014 ,

02 Date d'échéance
12.08.2018

03 Nom du déposant
SPILEERS Eugene

04 Adresse (rue et numéro) du déposant
2, Dreve de Touraine

05 Code postal, localité et pays du déposant
1180 Bruxelles (Uccle),
Belgique

08 Reproduction du dessin ou modèle
VOIR REPRODUCTION(S)

09 Indication de la (des) couleur(s)
blanc, jaune, bleu pale, orange, gris,
vert, brun, bleu marine, noir

11 Indication du produit suivi de la (des)
classe(s) et de la (des) sous-classe(s)
Jeu (cl 21-01).

14 Indication du nom du véritable créateur du
dessin ou modèle
SPILEERS Eugene

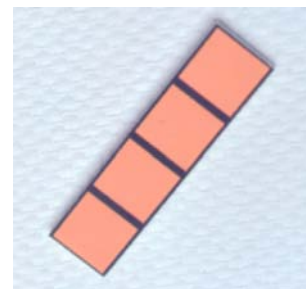
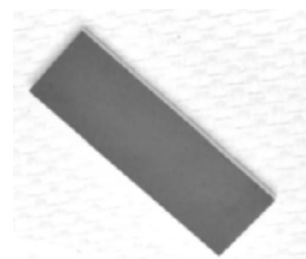
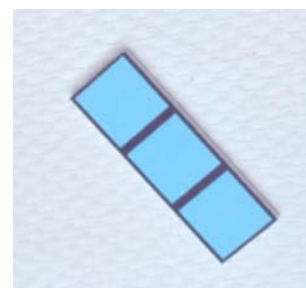
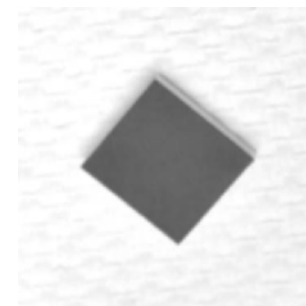
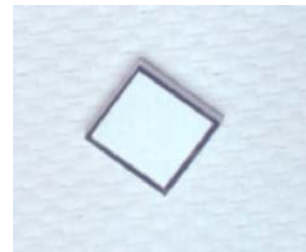
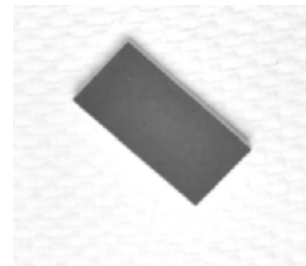
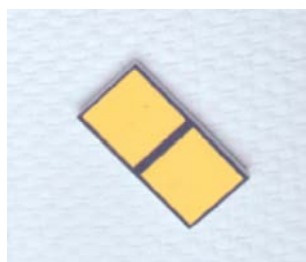
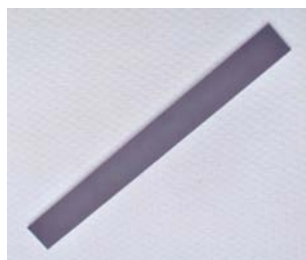
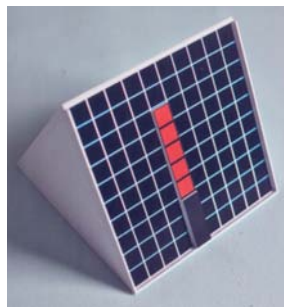
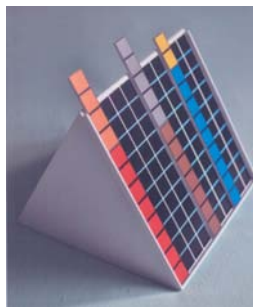
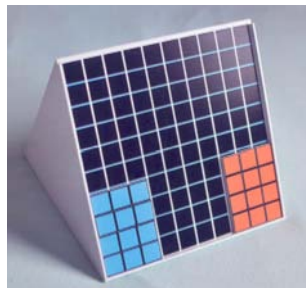
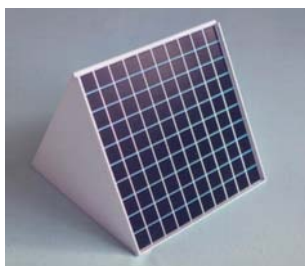
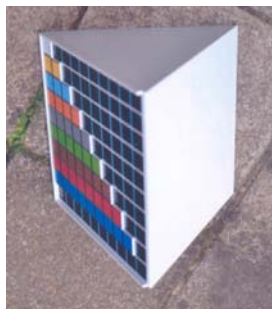

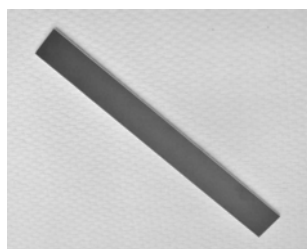
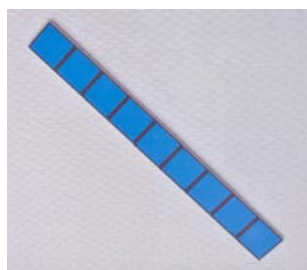
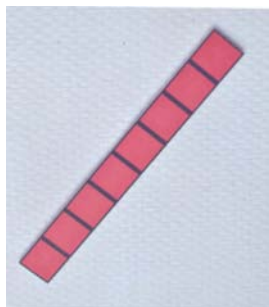
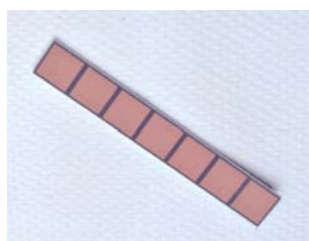
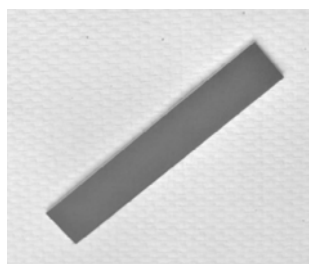
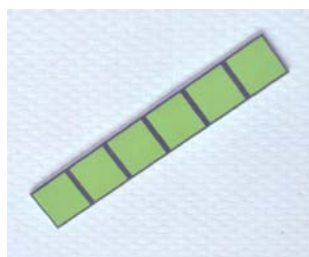
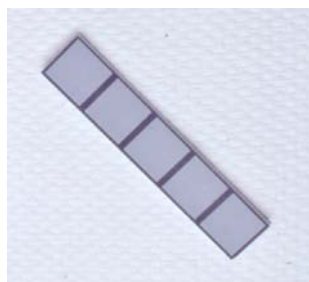
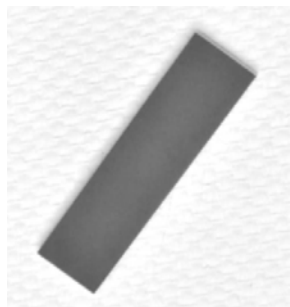

01 *Inschrijvingsnummer*
39663-00

Nummer en dagtekening (dag en uur) van het depot

84836-00 17.06.2013 , 08.00

Datum inschrijving

07.02.2014 ,

02 *Vervaldatum*

17.06.2018

03 *Naam van de deposant*

Henk Martin van Nek

04 *Adres (straat en nummer) van de deposant*
Henneland 32

05 *Postcode, plaats en land van de deposant*
1541 NT Koog aan de Zaan,
Nederland

08 *Afbeelding van de tekening of het model*
ZIE AFBEELDING(EN)

11 *Vermelding van het voortbrengsel gevolgd door de aanduiding van de klasse(n) en onderklasse(n)*

Slagboom inrichting (kl 25-02).

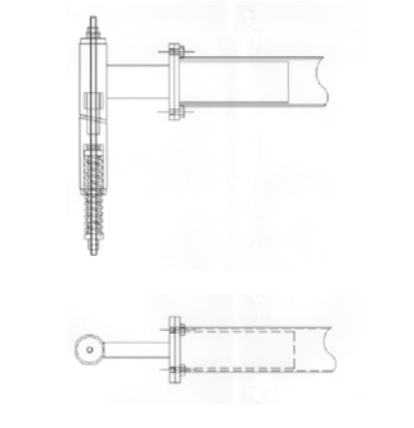

01 *Inschrijvingsnummer*
39664-00

Nummer en dagtekening (dag en uur) van het depot

84849-00 06.06.2013 , 08.00

Datum inschrijving

20.01.2014 ,

02 *Vervaldatum*

06.06.2018

03 *Naam van de deposant*

Koos Appelman

04 *Adres (straat en nummer) van de deposant*
Goorsestraat 195

05 *Postcode, plaats en land van de deposant*
7482 CG Haaksbergen,
Nederland

08 *Afbeelding van de tekening of het model*
ZIE AFBEELDING(EN)

11 *Vermelding van het voortbrengsel gevolgd door de aanduiding van de klasse(n) en onderklasse(n)*

Paneel (set) (kl 25-01, 02).

14 *Vermelding van de naam van de werkelijke ontwerper van de tekening*
APPELMAN Koos

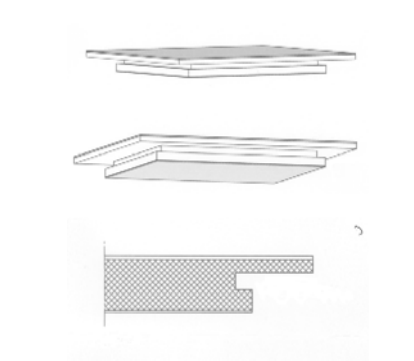



- 01 *Inschrijvingsnummer*
39665-00
Nummer en dagtekening (dag en uur) van het depot
84907-00 13.06.2013 , 08.00
Datum inschrijving
13.01.2014 ,
- 02 *Vervaldatum*
13.06.2018
- 03 *Naam van de deposant*
Primabad BV
- 04 *Adres (straat en nummer) van de deposant*
Stirlingweg 5
- 05 *Postcode, plaats en land van de deposant*
5466 AV Veghel,
Nederland
- 06 *Naam en adres van de gemachtigde of vermelding van het correspondentie-adres van de deposant*
Bogaerts en Groenen
Advocaten
Postbus 127
5280 AC Boxtel
Nederland.
- 08 *Afbeelding van de tekening of het model*
ZIE AFBEELDING(EN)
- 11 *Vermelding van het voortbrengsel gevolgd door de aanduiding van de klasse(n) en onderklasse(n)*
Wastafelspiegel (Kl 6-07).
- 12 *Beschrijving van de kenmerkende eigenschappen van het nieuwe uiterlijk van het voortbrengsel; in voorkomend geval, vermelding van de onderdelen van de tekening of het model waarop de kleuren betrekking hebben*
Wastafelspiegel met LED-verlichting.
- 14 *Vermelding van de naam van de werkelijke ontwerper van de tekening*
ZWANENBERG Johannes M.

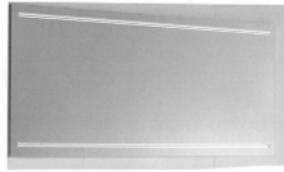

- 01 *Numéro d'enregistrement*
39666-00
Numéro, date et heure du dépôt
84946-00 07.09.2013 , 08.00
Date de l'enregistrement
27.01.2014 ,
- 02 *Date d'échéance*
07.09.2018
- 03 *Nom du déposant*
ATTON Luc
- 04 *Adresse (rue et numéro) du déposant*
Rue Emile van Elewijck 67
- 05 *Code postal, localité et pays du déposant*
1780 Wommel,
Belgique
- 08 *Reproduction du dessin ou modèle*
VOIR REPRODUCTION(S)
- 09 *Indication de la (des) couleur(s)*
rouge, gris, noir
- 11 *Indication du produit suivi de la (des) classe(s) et de la (des) sous-classe(s)*
Dispositif d'alarme anti-vol pour bouteille (cl 10-05).
- 12 *Description des éléments caractéristiques de l'aspect nouveau du produit; le cas échéant, indication des parties du dessin ou modèle auxquelles se rapportent les couleurs*
Le dispositif d'alarme anti-vol de bouteille comporte une structure rigide avec un segment denté ainsi qu'un rivet charnière. Dans la structure rigide, il y a deux éléments de serrage avec des ergots crantés. Figures 1 et 2: Vue en perspective; Figure 3: Vue de haut.
- 14 *Indication du nom du véritable créateur du dessin ou modèle*
ATTON Luc



- 01 *Inschrijvingsnummer*
39667-01
Nummer en dagtekening (dag en uur) van het depot
84908-01 13.06.2013 , 08.00
Datum inschrijving
21.01.2014 ,
- 02 *Vervaldatum*
13.06.2018
- 03 *Naam van de deposant*
Primabad BV
- 04 *Adres (straat en nummer) van de deposant*
Stirlingweg 5
- 05 *Postcode, plaats en land van de deposant*
5466 AV Veghel,
Nederland
- 06 *Naam en adres van de gemachtigde of vermelding van het correspondentie-adres van de deposant*
Bogaerts en Groenen
Advocaten
Postbus 127
5280 AC Boxtel
Nederland.
- 08 *Afbeelding van de tekening of het model*
ZIE AFBEELDING(EN)
- 11 *Vermelding van het voortbrengsel gevolgd door de aanduiding van de klasse(n) en onderklasse(n)*
Wastafel (kl 23-02).
- 14 *Vermelding van de naam van de werkelijke ontwerper van de tekening*
ZWANENBERG Johannes G.M.



- 01 *Inschrijvingsnummer*
39667-02
Nummer en dagtekening (dag en uur) van het depot
84908-02 13.06.2013 , 08.00
Datum inschrijving
21.01.2014 ,
- 02 *Vervaldatum*
13.06.2018
- 03 *Naam van de deposant*
Primabad BV
- 04 *Adres (straat en nummer) van de deposant*
Stirlingweg 5
- 05 *Postcode, plaats en land van de deposant*
5466 AV Veghel,
Nederland

- 06 *Naam en adres van de gemachtigde of vermelding van het correspondentie-adres van de deposant*

Bogaerts en Groenen
Advocaten
Postbus 127
5280 AC Boxtel
Nederland.

- 08 *Afbeelding van de tekening of het model*
ZIE AFBEELDING(EN)

- 11 *Vermelding van het voortbrengsel gevolgd door de aanduiding van de klasse(n) en onderklasse(n)*
Wastafel (kl 23-02).



- 01 *Numéro d'enregistrement*
39668-00

Numéro, date et heure du dépôt
85004-00 16.09.2013 , 08.00
Date de l'enregistrement
04.02.2014 ,

- 02 *Date d'échéance*
16.09.2018

- 03 *Nom du déposant*
Hephisie de Crifor SA

- 04 *Adresse (rue et numéro) du déposant*
51, rue des 3 Cantons

- 05 *Code postal, localité et pays du déposant*
3961 Ehlange/Mess,
Grand-Duché de Luxembourg

- 08 *Reproduction du dessin ou modèle*
VOIR REPRODUCTION(S)

- 11 *Indication du produit suivi de la (des) classe(s) et de la (des) sous-classe(s)*
Support pour écran (cl 14-99).

- 14 *Indication du nom du véritable créateur du dessin ou modèle*
GARCIA Jean



- 01 *Inschrijvingsnummer*
39669-00

Nummer en dagtekening (dag en uur) van het depot
85014-00 08.11.2013 , 08.00
Datum inschrijving
13.01.2014 ,

- 02 *Vervaldatum*
08.11.2018

- 03 *Naam van de deposant*
World Ball Company Limited

- 04 *Adres (straat en nummer) van de deposant*
102 High Street

- 05 *Postcode, plaats en land van de deposant*
Godalming, Surrey GU7 1DS,
Groot-Brittannië

- 06 *Naam en adres van de gemachtigde of vermelding van het correspondentie-adres van de deposant*

Rob van Dalen
Distellaar 10
5467 BN Veghel
Nederland.

- 08 *Afbeelding van de tekening of het model*
ZIE AFBEELDING(EN)

- 11 *Vermelding van het voortbrengsel gevolgd door de aanduiding van de klasse(n) en onderklasse(n)*
Speelgoed (kl 21-01).

- 14 *Vermelding van de naam van de werkelijke ontwerper van de tekening*
VAN DALEN Rob

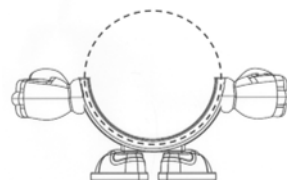
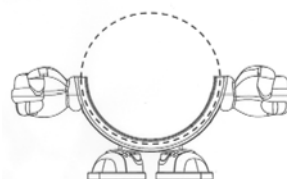
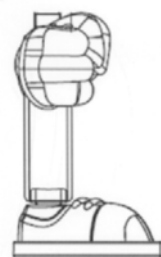

- 01 *Inschrijvingsnummer*
39670-01

Nummer en dagtekening (dag en uur) van het depot
85031-01 19.12.2013 , 08.00
Datum inschrijving
04.02.2014 ,

- 02 *Vervaldatum*
19.12.2018

- 03 *Naam van de deposant*
J.A. Zijlstra beheer bv

- 04 *Adres (straat en nummer) van de deposant*
Wetterkrite 9

- 05 *Postcode, plaats en land van de deposant*
9084 DN Goutum,
Nederland

- 08 *Afbeelding van de tekening of het model*
ZIE AFBEELDING(EN)

- 11 *Vermelding van het voortbrengsel gevolgd door de aanduiding van de klasse(n) en onderklasse(n)*
Basketbalring (kl 21-02).

- 14 *Vermelding van de naam van de werkelijke ontwerper van de tekening*
ZIJLSTRA Jan Ate



Perspectieffbeelding



Bovenaanzicht



Vooraanzicht

- 01 *Inschrijvingsnummer*
39670-02
Nummer en dagtekening (dag en uur) van het depot
85031-02 19.12.2013 , 08.00
Datum inschrijving
04.02.2014 ,
- 02 *Vervaldatum*
19.12.2018
- 03 *Naam van de deposant*
J.A. Zijlstra beheer bv
- 04 *Adres (straat en nummer) van de deposant*
Wetterkrite 9
- 05 *Postcode, plaats en land van de deposant*
9084 DN Goutum,
Nederland
- 08 *Afbeelding van de tekening of het model*
ZIE AFBEELDING(EN)
- 11 *Vermelding van het voortbrengsel gevolgd door de aanduiding van de klasse(n) en onderklasse(n)*
Asbakinrichting (kl 27-03).
- 12 *Beschrijving van de kenmerkende eigenschappen van het nieuwe uiterlijk van het voortbrengsel; in voorkomend geval, vermelding van de onderdelen van de tekening of het model waarop de kleuren betrekking hebben*
De peukenpaal in de vorm van een uitgedrukte sigaret.
- 14 *Vermelding van de naam van de werkelijke ontwerper van de tekening*
ZIJLSTRA Jan Ate



- 01 *Inschrijvingsnummer*
39671-01
Nummer en dagtekening (dag en uur) van het depot
85039-01 12.11.2013 , 08.00
Datum inschrijving
13.01.2014 ,
- 02 *Vervaldatum*
12.11.2018
- 03 *Naam van de deposant*
Trafficpepper,
Vennootschap Onder Firma
- 04 *Adres (straat en nummer) van de deposant*
Kreeft 6
- 05 *Postcode, plaats en land van de deposant*
4501 HV Oostburg,
Nederland
- 08 *Afbeelding van de tekening of het model*
ZIE AFBEELDING(EN)
- 11 *Vermelding van het voortbrengsel gevolgd door de aanduiding van de klasse(n) en onderklasse(n)*
Montage inrichting voor wiel (kl 8-05).



- 01 *Inschrijvingsnummer*
39671-02
Nummer en dagtekening (dag en uur) van het depot
85039-02 12.11.2013 , 08.00
Datum inschrijving
13.01.2014 ,
- 02 *Vervaldatum*
12.11.2018
- 03 *Naam van de deposant*
Trafficpepper,
Vennootschap Onder Firma
- 04 *Adres (straat en nummer) van de deposant*
Kreeft 6

- 05 *Postcode, plaats en land van de deposant*
4501 HV Oostburg,
Nederland
- 08 *Afbeelding van de tekening of het model*
ZIE AFBEELDING(EN)
- 11 *Vermelding van het voortbrengsel gevolgd door de aanduiding van de klasse(n) en onderklasse(n)*
Montage inrichting voor wiel (kl 8-05).



- 01 *Inschrijvingsnummer*
39671-03
Nummer en dagtekening (dag en uur) van het depot
85039-03 12.11.2013 , 08.00
Datum inschrijving
13.01.2014 ,
- 02 *Vervaldatum*
12.11.2018
- 03 *Naam van de deposant*
Trafficpepper,
Vennootschap Onder Firma
- 04 *Adres (straat en nummer) van de deposant*
Kreeft 6
- 05 *Postcode, plaats en land van de deposant*
4501 HV Oostburg,
Nederland
- 08 *Afbeelding van de tekening of het model*
ZIE AFBEELDING(EN)
- 11 *Vermelding van het voortbrengsel gevolgd door de aanduiding van de klasse(n) en onderklasse(n)*
Montage inrichting voor wiel (kl 8-05).



- 01 *Inschrijvingsnummer*
39671-04
Nummer en dagtekening (dag en uur) van het depot
85039-04 12.11.2013 , 08.00

Datum inschrijving

13.01.2014 ,

02 Vervaldatum

12.11.2018

03 Naam van de deposant

Trafficpepper,
Vennootschap Onder Firma

04 Adres (straat en nummer) van de deposant

Kreeft 6

05 Postcode, plaats en land van de deposant

4501 HV Oostburg,
Nederland

08 Afbeelding van de tekening of het model

ZIE AFBEELDING(EN)

11 Vermelding van het voortbrengsel gevolgd door de aanduiding van de klasse(n) en onderklasse(n)

Montage inrichting voor wiel (kl 8-05).



01 Inschrijvingsnummer

39672-00

Nummer en dagtekening (dag en uur) van het depot

85040-00 10.10.2013 , 13.15

Datum inschrijving

07.02.2014 ,

02 Vervaldatum

10.10.2018

03 Naam van de deposant

Huzonwe BV

04 Adres (straat en nummer) van de deposant

Katoenstraat 7

05 Postcode, plaats en land van de deposant

8281 JZ Genemuiden,
Nederland

08 Afbeelding van de tekening of het model

ZIE AFBEELDING(EN)

11 Vermelding van het voortbrengsel gevolgd door de aanduiding van de klasse(n) en onderklasse(n)

Profiel (kl 25-01, 02).

14 Vermelding van de naam van de werkelijke ontwerper van de tekening

HUISBRINK Jan

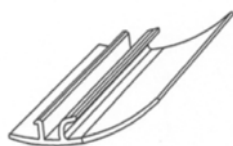

01 Numéro d'enregistrement

39673-00

Numéro, date et heure du dépôt

85075-00 29.10.2013 , 17.07

Date de l'enregistrement

13.01.2014 ,

02 Date d'échéance

29.10.2018

03 Nom du déposant

PANELUX S.A.

04 Adresse (rue et numéro) du déposant

Zone Industrielle Rothoicht

05 Code postal, localité et pays du déposant

L-6901 Roodt-Syre,
Grand-Duché de Luxembourg

06 Nom et adresse du mandataire ou indication de l'adresse postale du déposant

Office Freylinger S.A.

234 route d' Arlon

L-8010 Strassen

Luxembourg.

08 Reproduction du dessin ou modèle

VOIR REPRODUCTION(S)

11 Indication du produit suivi de la (des) classe(s) et de la (des) sous-classe(s)

Brioche (cl 1-01).



01 Inschrijvingsnummer

39674-00

Nummer en dagtekening (dag en uur) van het depot

85093-00 05.01.2014 , 08.00

Datum inschrijving

20.01.2014 ,

02 Vervaldatum

05.01.2019

03 Naam van de deposant

Ulla-May Helderman

04 Adres (straat en nummer) van de deposant

Stationsweg 48

05 Postcode, plaats en land van de deposant

1621 HZ Hoorn,
Nederland

08 Afbeelding van de tekening of het model

ZIE AFBEELDING(EN)

09 Vermelding van de kleur(en)

bruin, grijs, zwart

11 Vermelding van het voortbrengsel gevolgd door de aanduiding van de klasse(n) en onderklasse(n)

Tas (kl 3-01).

14 Vermelding van de naam van de werkelijke ontwerper van de tekening

HELDERMAN Ulla-May



01 Inschrijvingsnummer

39675-01

Nummer en dagtekening (dag en uur) van het depot

85121-01 23.12.2013 , 08.00

Datum inschrijving

20.01.2014 ,

02 Vervaldatum

23.12.2018

03 Naam van de deposant

Vandix Bvba

04 Adres (straat en nummer) van de deposant

Kuipweg 6

05 Postcode, plaats en land van de deposant

8400 Oostende,
België

06 Naam en adres van de gemachtigde of vermelding van het correspondentie-adres van de deposant

MARCHAU Michel

Guido Gezellestraat 50

8020 Oostkamp

België.

08 Afbeelding van de tekening of het model

ZIE AFBEELDING(EN)

11 Vermelding van het voortbrengsel gevolgd door de aanduiding van de klasse(n) en onderklasse(n)

Brievenbus (kl 25-03).

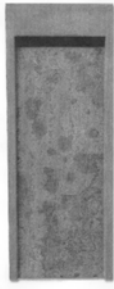

01 *Inschrijvingsnummer*
39675-02

Nummer en dagtekening (dag en uur) van het depot

85121-02 23.12.2013 , 08.00

Datum inschrijving

20.01.2014 ,

02 *Vervaldatum*
23.12.2018

03 *Naam van de deposant*
Vandix Bvba

04 *Adres (straat en nummer) van de deposant*
Kuipweg 6

05 *Postcode, plaats en land van de deposant*
8400 Oostende,
België

06 *Naam en adres van de gemachtigde of vermelding van het correspondentie-adres van de deposant*
MARCHAU Michel
Guido Gezellestraat 50
8020 Oostkamp
België.

08 *Afbeelding van de tekening of het model*
ZIE AFBEELDING(EN)

11 *Vermelding van het voortbrengsel gevolgd door de aanduiding van de klasse(n) en onderklasse(n)*
Brievenbus (kl 25-03).



01 *Numéro d'enregistrement*
39676-01

Numéro, date et heure du dépôt

85050-01 14.10.2013 , 18.06

Date de l'enregistrement

30.01.2014 ,

02 *Date d'échéance*
14.10.2018

03 *Nom du déposant*
Fonds National de la Recherche,
Etablissement public

04 *Adresse (rue et numéro) du déposant*
6, rue Antoine de Saint-Exupéry

05 *Code postal, localité et pays du déposant*
1017 Luxembourg,
Grand-Duché de Luxembourg

06 *Nom et adresse du mandataire ou indication de l'adresse postale du déposant*
Office Freylinger S.A.
234 route d' Arlon
L-8010 Strassen
Luxembourg.

08 *Reproduction du dessin ou modèle*
VOIR REPRODUCTION(S)

11 *Indication du produit suivi de la (des) classe(s) et de la (des) sous-classe(s)*
Symboles graphiques (personnages comiques) (cl 32-00).

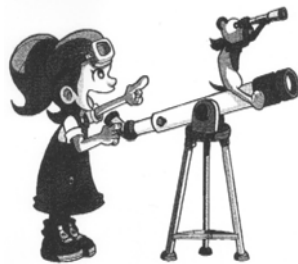

01 *Numéro d'enregistrement*
39676-02

Numéro, date et heure du dépôt

85050-02 14.10.2013 , 18.06

Date de l'enregistrement

30.01.2014 ,

02 *Date d'échéance*
14.10.2018

03 *Nom du déposant*
Fonds National de la Recherche,
Etablissement public

04 *Adresse (rue et numéro) du déposant*
6, rue Antoine de Saint-Exupéry

05 *Code postal, localité et pays du déposant*
1017 Luxembourg,
Grand-Duché de Luxembourg

06 *Nom et adresse du mandataire ou indication de l'adresse postale du déposant*
Office Freylinger S.A.
234 route d' Arlon
L-8010 Strassen
Luxembourg.

08 *Reproduction du dessin ou modèle*
VOIR REPRODUCTION(S)

11 *Indication du produit suivi de la (des) classe(s) et de la (des) sous-classe(s)*
Symboles graphiques (personnages comiques) (cl 32-00).



01 *Numéro d'enregistrement*
39676-03

Numéro, date et heure du dépôt

85050-03 14.10.2013 , 18.06

Date de l'enregistrement

30.01.2014 ,

02 *Date d'échéance*
14.10.2018

03 *Nom du déposant*
Fonds National de la Recherche,
Etablissement public

04 *Adresse (rue et numéro) du déposant*
6, rue Antoine de Saint-Exupéry

05 *Code postal, localité et pays du déposant*
1017 Luxembourg,
Grand-Duché de Luxembourg

06 *Nom et adresse du mandataire ou indication de l'adresse postale du déposant*
Office Freylinger S.A.
234 route d' Arlon
L-8010 Strassen
Luxembourg.

08 *Reproduction du dessin ou modèle*
VOIR REPRODUCTION(S)

11 *Indication du produit suivi de la (des) classe(s) et de la (des) sous-classe(s)*
Symboles graphiques (personnages comiques) (cl 32-00).



01 *Numéro d'enregistrement*
39676-04

Numéro, date et heure du dépôt

85050-04 14.10.2013 , 18.06

Date de l'enregistrement

30.01.2014 ,

02 *Date d'échéance*
14.10.2018

03 *Nom du déposant*
Fonds National de la Recherche,
Etablissement public

- 04 Adresse (rue et numéro) du déposant
6, rue Antoine de Saint-Exupéry
- 05 Code postal, localit  et pays du d posant
1017 Luxembourg,
Grand-Duch  de Luxembourg
- 06 Nom et adresse du mandataire ou indication
de l'adresse postale du d posant
Office Freylinger S.A.
234 route d'Arlon
L-8010 Strassen
Luxembourg.
- 08 Reproduction du dessin ou mod le
VOIR REPRODUCTION(S)
- 11 Indication du produit suivi de la (des)
classe(s) et de la (des) sous-classe(s)
Symboles graphiques (personnages
comiques) (cl 32-00).



- 01 Num ro d'enregistrement
39676-05
Num ro, date et heure du d p t
85050-05 14.10.2013 , 18.06
Date de l'enregistrement
30.01.2014 ,
- 02 Date d' ch ance
14.10.2018
- 03 Nom du d posant
Fonds National de la Recherche,
Etablissement public
- 04 Adresse (rue et num ro) du d posant
6, rue Antoine de Saint-Exup ry
- 05 Code postal, localit  et pays du d posant
1017 Luxembourg,
Grand-Duch  de Luxembourg
- 06 Nom et adresse du mandataire ou indication
de l'adresse postale du d posant
Office Freylinger S.A.
234 route d'Arlon
L-8010 Strassen
Luxembourg.
- 08 Reproduction du dessin ou mod le
VOIR REPRODUCTION(S)
- 11 Indication du produit suivi de la (des)
classe(s) et de la (des) sous-classe(s)
Symboles graphiques (personnages
comiques) (cl 32-00).



- 01 Num ro d'enregistrement
39676-06
Num ro, date et heure du d p t
85050-06 14.10.2013 , 18.06
Date de l'enregistrement
30.01.2014 ,
- 02 Date d' ch ance
14.10.2018
- 03 Nom du d posant
Fonds National de la Recherche,
Etablissement public
- 04 Adresse (rue et num ro) du d posant
6, rue Antoine de Saint-Exup ry
- 05 Code postal, localit  et pays du d posant
1017 Luxembourg,
Grand-Duch  de Luxembourg
- 06 Nom et adresse du mandataire ou indication
de l'adresse postale du d posant
Office Freylinger S.A.
234 route d'Arlon
L-8010 Strassen
Luxembourg.
- 08 Reproduction du dessin ou mod le
VOIR REPRODUCTION(S)
- 11 Indication du produit suivi de la (des)
classe(s) et de la (des) sous-classe(s)
Symboles graphiques (personnages
comiques) (cl 32-00).



- 01 Num ro d'enregistrement
39676-07
Num ro, date et heure du d p t
85050-07 14.10.2013 , 18.06
Date de l'enregistrement
30.01.2014 ,
- 02 Date d' ch ance
14.10.2018
- 03 Nom du d posant
Fonds National de la Recherche,
Etablissement public

- 04 Adresse (rue et num ro) du d posant
6, rue Antoine de Saint-Exup ry
- 05 Code postal, localit  et pays du d posant
1017 Luxembourg,
Grand-Duch  de Luxembourg
- 06 Nom et adresse du mandataire ou indication
de l'adresse postale du d posant
Office Freylinger S.A.
234 route d'Arlon
L-8010 Strassen
Luxembourg.
- 08 Reproduction du dessin ou mod le
VOIR REPRODUCTION(S)
- 11 Indication du produit suivi de la (des)
classe(s) et de la (des) sous-classe(s)
Interfaces utilisateurs graphiques
(affichage sur  cran d'ordinateur) (cl
14-04).



- 01 Num ro d'enregistrement
39676-08
Num ro, date et heure du d p t
85050-08 14.10.2013 , 18.06
Date de l'enregistrement
30.01.2014 ,
- 02 Date d' ch ance
14.10.2018
- 03 Nom du d posant
Fonds National de la Recherche,
Etablissement public
- 04 Adresse (rue et num ro) du d posant
6, rue Antoine de Saint-Exup ry
- 05 Code postal, localit  et pays du d posant
1017 Luxembourg,
Grand-Duch  de Luxembourg
- 06 Nom et adresse du mandataire ou indication
de l'adresse postale du d posant
Office Freylinger S.A.
234 route d'Arlon
L-8010 Strassen
Luxembourg.
- 08 Reproduction du dessin ou mod le
VOIR REPRODUCTION(S)
- 11 Indication du produit suivi de la (des)
classe(s) et de la (des) sous-classe(s)
Interfaces utilisateurs graphiques
(affichage sur  cran d'ordinateur) (cl
14-04).

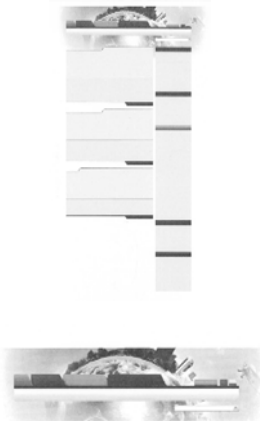

- 01 *Numéro d'enregistrement*
39676-09
Numéro, date et heure du dépôt
85050-09 14.10.2013 , 18.06
Date de l'enregistrement
30.01.2014 ,
- 02 *Date d'échéance*
14.10.2018
- 03 *Nom du déposant*
Fonds National de la Recherche,
Etablissement public
- 04 *Adresse (rue et numéro) du déposant*
6, rue Antoine de Saint-Exupéry
- 05 *Code postal, localité et pays du déposant*
1017 Luxembourg,
Grand-Duché de Luxembourg
- 06 *Nom et adresse du mandataire ou indication de l'adresse postale du déposant*
Office Freylinger S.A.
234 route d'Arlon
L-8010 Strassen
Luxembourg.
- 08 *Reproduction du dessin ou modèle*
VOIR REPRODUCTION(S)
- 11 *Indication du produit suivi de la (des) classe(s) et de la (des) sous-classe(s)*
Interfaces utilisateurs graphiques
(affichage sur écran d'ordinateur) (cl 14-04).



- 01 *Numéro d'enregistrement*
39676-10
Numéro, date et heure du dépôt
85050-10 14.10.2013 , 18.06
Date de l'enregistrement
30.01.2014 ,
- 02 *Date d'échéance*
14.10.2018
- 03 *Nom du déposant*
Fonds National de la Recherche,
Etablissement public
- 04 *Adresse (rue et numéro) du déposant*
6, rue Antoine de Saint-Exupéry
- 05 *Code postal, localité et pays du déposant*
1017 Luxembourg,
Grand-Duché de Luxembourg
- 06 *Nom et adresse du mandataire ou indication de l'adresse postale du déposant*
Office Freylinger S.A.
234 route d'Arlon
L-8010 Strassen
Luxembourg.
- 08 *Reproduction du dessin ou modèle*
VOIR REPRODUCTION(S)
- 11 *Indication du produit suivi de la (des) classe(s) et de la (des) sous-classe(s)*
Interfaces utilisateurs graphiques
(affichage sur écran d'ordinateur) (cl 14-04).



- 01 *Numéro d'enregistrement*
39676-11
Numéro, date et heure du dépôt
85050-11 14.10.2013 , 18.06
Date de l'enregistrement
30.01.2014 ,

- 02 *Date d'échéance*
14.10.2018
- 03 *Nom du déposant*
Fonds National de la Recherche,
Etablissement public
- 04 *Adresse (rue et numéro) du déposant*
6, rue Antoine de Saint-Exupéry
- 05 *Code postal, localité et pays du déposant*
1017 Luxembourg,
Grand-Duché de Luxembourg
- 06 *Nom et adresse du mandataire ou indication de l'adresse postale du déposant*
Office Freylinger S.A.
234 route d'Arlon
L-8010 Strassen
Luxembourg.
- 08 *Reproduction du dessin ou modèle*
VOIR REPRODUCTION(S)
- 11 *Indication du produit suivi de la (des) classe(s) et de la (des) sous-classe(s)*
Interfaces utilisateurs graphiques
(affichage sur écran d'ordinateur) (cl 14-04).



- 01 *Inschrijvingsnummer*
39677-01
Nummer en dagtekening (dag en uur) van het depot
85122-01 24.12.2013 , 08.00
Datum inschrijving
24.01.2014 ,
- 02 *Vervaldatum*
24.12.2018
- 03 *Naam van de deposant*
Jan Aldert Mik
- 04 *Adres (straat en nummer) van de deposant*
P.C. Hooflaan 39
- 05 *Postcode, plaats en land van de deposant*
9752 GB Haren,
Nederland
- 08 *Afbeelding van de tekening of het model*
ZIE AFBEELDING(EN)
- 09 *Vermelding van de kleur(en)*
zwart, wit, grijs, rood, geel, blauw,
groen
- 11 *Vermelding van het voortbrengsel gevolgd door de aanduiding van de klasse(n) en onderklasse(n)*
Drukwerk (kl 19-08).

- 14 Vermelding van de naam van de werkelijke ontwerper van de tekening
MIK Jan



- 01 Inschrijvingsnummer
39677-02

Nummer en dagtekening (dag en uur) van het depot

85122-02 24.12.2013 , 08.00

Datum inschrijving

24.01.2014 ,

- 02 Vervaldatum
24.12.2018

- 03 Naam van de deposant
Jan Aldert Mik

- 04 Adres (straat en nummer) van de deposant
P.C. Hoofllaan 39

- 05 Postcode, plaats en land van de deposant
9752 GB Haren,
Nederland

- 08 Afbeelding van de tekening of het model
ZIE AFBEELDING(EN)

- 09 Vermelding van de kleur(en)
zwart, wit, grijs, rood, geel, blauw,
groen

- 11 Vermelding van het voortbrengsel gevolgd door de aanduiding van de klasse(n) en onderklasse(n)
Drukwerk (kl 19-08).

- 14 Vermelding van de naam van de werkelijke ontwerper van de tekening
MIK Jan Aldert



- 01 Inschrijvingsnummer
39678-00

Nummer en dagtekening (dag en uur) van het depot

85125-00 31.12.2013 , 08.00

Datum inschrijving

07.02.2014 ,

- 02 Vervaldatum
31.12.2018

- 03 Naam van de deposant
Alexander Groot Jebbink

- 04 Adres (straat en nummer) van de deposant
Alberdingk Thijmstraat 72

- 05 Postcode, plaats en land van de deposant
3532 VL Utrecht,
Nederland

- 08 Afbeelding van de tekening of het model
ZIE AFBEELDING(EN)

- 11 Vermelding van het voortbrengsel gevolgd door de aanduiding van de klasse(n) en onderklasse(n)
Tafel (kl 6-03).

- 14 Vermelding van de naam van de werkelijke ontwerper van de tekening
GROOT JEBBINK Alexander



- 01 Inschrijvingsnummer
39679-01

Nummer en dagtekening (dag en uur) van het depot

85136-01 14.01.2014 , 08.00

Datum inschrijving

24.01.2014 ,

- 02 Vervaldatum
14.01.2019

- 03 Naam van de deposant
Maarten M.W.J. VAN TUIJL

- 04 Adres (straat en nummer) van de deposant
Foarwei 57

- 05 Postcode, plaats en land van de deposant
9298 JD Kollumerzwaag,
Nederland

- 08 Afbeelding van de tekening of het model
ZIE AFBEELDING(EN)

- 09 Vermelding van de kleur(en)
wit, zwart, diverse tinten rood, blauw,
bruin, oranje, rood

- 11 Vermelding van het voortbrengsel gevolgd door de aanduiding van de klasse(n) en onderklasse(n)
Opblaasbaar figuur (kl 11-02; 21-01).

- 14 Vermelding van de naam van de werkelijke ontwerper van de tekening
VAN TUIJL Maarten



- 01 Inschrijvingsnummer
39679-02

Nummer en dagtekening (dag en uur) van het depot

85136-02 14.01.2014 , 08.00

Datum inschrijving

24.01.2014 ,

- 02 Vervaldatum
14.01.2019

- 03 Naam van de deposant
Maarten M.W.J. VAN TUIJL

- 04 Adres (straat en nummer) van de deposant
Foarwei 57

- 05 Postcode, plaats en land van de deposant
9298 JD Kollumerzwaag,
Nederland

- 08 Afbeelding van de tekening of het model
ZIE AFBEELDING(EN)

- 09 Vermelding van de kleur(en)
wit, zwart, diverse tinten blauw, rood,
bruin

- 11 Vermelding van het voortbrengsel gevolgd door de aanduiding van de klasse(n) en onderklasse(n)
Opblaasbaar (kl 11-02; 21-01).

- 14 Vermelding van de naam van de werkelijke ontwerper van de tekening
VAN TUIJL Maarten



- 01 Inschrijvingsnummer
39679-03

Nummer en dagtekening (dag en uur) van het depot

85136-03 14.01.2014 , 08.00

Datum inschrijving

24.01.2014 ,

- 02 Vervaldatum
14.01.2019

- 03 Naam van de deposant
Maarten M.W.J. VAN TUIJL

- 04 Adres (straat en nummer) van de deposant
Foarwei 57
- 05 Postcode, plaats en land van de deposant
9298 JD Kollumerzwaag,
Nederland
- 08 Afbeelding van de tekening of het model
ZIE AFBEELDING(EN)
- 09 Vermelding van de kleur(en)
wit, zwart, diverse tinten blauw, rood,
bruin, grijs, geel
- 11 Vermelding van het voortbrengsel gevolgd
door de aanduiding van de klasse(n) en
onderklasse(n)
Opblaasbaar (kl 11-02; 21-01).
- 14 Vermelding van de naam van de werkelijke
ontwerper van de tekening
VAN TUIJL Maarten



- 01 Inschrijvingsnummer
39679-04
Nummer en dagtekening (dag en uur) van het
depot
85136-04 14.01.2014 , 08.00
Datum inschrijving
24.01.2014 ,
- 02 Vervaldatum
14.01.2019
- 03 Naam van de deposant
Maarten M.W.J. VAN TUIJL
- 04 Adres (straat en nummer) van de deposant
Foarwei 57
- 05 Postcode, plaats en land van de deposant
9298 JD Kollumerzwaag,
Nederland
- 08 Afbeelding van de tekening of het model
ZIE AFBEELDING(EN)
- 09 Vermelding van de kleur(en)
zwart, wit, diverse tinten rood, bruin,
geel, groen
- 11 Vermelding van het voortbrengsel gevolgd
door de aanduiding van de klasse(n) en
onderklasse(n)
Opblaasbaar (kl 11-02; 21-01).
- 14 Vermelding van de naam van de werkelijke
ontwerper van de tekening
VAN TUIJL Maarten



- 01 Inschrijvingsnummer
39679-05
Nummer en dagtekening (dag en uur) van het
depot
85136-05 14.01.2014 , 08.00
Datum inschrijving
24.01.2014 ,
- 02 Vervaldatum
14.01.2019
- 03 Naam van de deposant
Maarten M.W.J. VAN TUIJL
- 04 Adres (straat en nummer) van de deposant
Foarwei 57
- 05 Postcode, plaats en land van de deposant
9298 JD Kollumerzwaag,
Nederland
- 08 Afbeelding van de tekening of het model
ZIE AFBEELDING(EN)
- 09 Vermelding van de kleur(en)
wit, zwart, grijs, groen, diverse tinten
rood, bruin, geel, blauw
- 11 Vermelding van het voortbrengsel gevolgd
door de aanduiding van de klasse(n) en
onderklasse(n)
Opblaasfiguur (kl 11-02; 21-01).
- 14 Vermelding van de naam van de werkelijke
ontwerper van de tekening
VAN TUIJL Maarten



- 01 Numéro d'enregistrement
39680-01
Numéro, date et heure du dépôt
85139-01 17.01.2014 , 14.39
Date de l'enregistrement
07.02.2014 ,
- 02 Date d'échéance
17.01.2019

- 03 Nom du déposant
Luxembourg Patent Company S.A.

- 04 Adresse (rue et numéro) du déposant
24, Route de Diekirch
- 05 Code postal, localité et pays du déposant
7440 Lintgen,
Grand-Duché de Luxembourg
- 06 Nom et adresse du mandataire ou indication
de l'adresse postale du déposant
Office Freylinger S.A.
234 route d'Arlon
L-8010 Strassen
Luxembourg.
- 08 Reproduction du dessin ou modèle
VOIR REPRODUCTION(S)
- 11 Indication du produit suivi de la (des)
classe(s) et de la (des) sous-classe(s)
Détendeur de pression (cl 23-01).

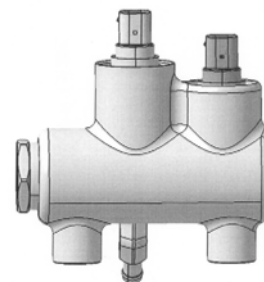
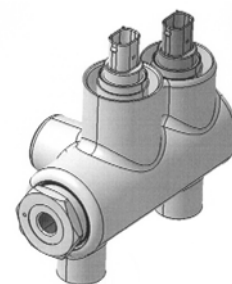
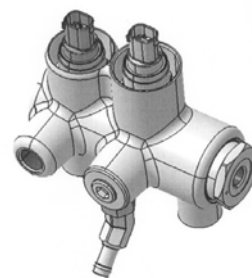
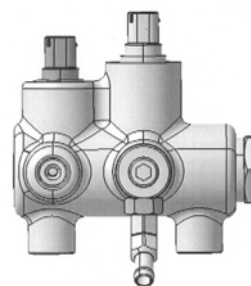

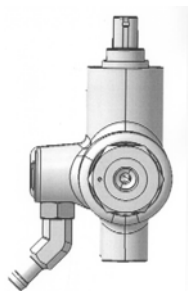

01 *Numéro d'enregistrement*
39680-02

Numéro, date et heure du dépôt
85139-02 17.01.2014 , 14.39

Date de l'enregistrement
07.02.2014 ,

02 *Date d'échéance*
17.01.2019

03 *Nom du déposant*
Luxembourg Patent Company S.A.

04 *Adresse (rue et numéro) du déposant*
24, Route de Diekirch

05 *Code postal, localité et pays du déposant*
7440 Lintgen,
Grand-Duché de Luxembourg

06 *Nom et adresse du mandataire ou indication de l'adresse postale du déposant*
Office Freylinger S.A.
234 route d'Arlon
L-8010 Strassen
Luxembourg.

08 *Reproduction du dessin ou modèle*
VOIR REPRODUCTION(S)

11 *Indication du produit suivi de la (des) classe(s) et de la (des) sous-classe(s)*
Valve (cl 23-01).

#@mmp 1179







Rubriek II

Beneluxdepots ingeschreven overeenkomstig artikel 3.11 van het Benelux-verdrag inzake de intellectuele eigendom waarvan door de deposant opschorting van de publicatie van de inschrijving is gevraagd (artikel 3.12 van het Benelux-verdrag inzake de intellectuele eigendom).

- 01 Volgnummer van de inschrijving;
- 15 Vermelding van de termijn waarvoor opschorting van de publicatie werd gevraagd.

Rubrique II

Dépôts Benelux enregistrés conformément aux dispositions de l'article 3.11 de la Convention Benelux en matière de propriété intellectuelle pour lesquels le déposant a demandé l'ajournement de la publication de l'enregistrement (article 3.12 de la Convention Benelux en matière de propriété intellectuelle).

- 01 Numéro d'ordre de l'enregistrement;
- 15 Indication de la période d'ajournement de la publication.

Section II

Registered Benelux applications in accordance with article 3.11 of the Benelux Convention on Intellectual Property for which the applicant has asked deferment of the publication (article 3.12 of the Benelux Convention on Intellectual Property).

- 01 Sequence number of the registration, registration date;
- 15 Indication of the term for which deferment of the publication has been asked.

01 *Inschrijvingsnummer*

39681-00

15 *Vermelding van de uiterlijke opschortingsdatum van de publicatie*

11.10.2014

#@mmpp 7



Rubriek III

Beneluxdepots ingeschreven overeenkomstig artikel 3.11 van het Benelux-verdrag inzake de intellectuele eigendom waarvan door de deposant opschorting van de publicatie van de inschrijving werd gevraagd.

- 01 Volgnummer van de inschrijving alsmede nummer en dagtekening (dag, uur en minuut) van het depot, datum van inschrijving;
- 02 Datum waarop de geldigheidsduur van de inschrijving verstrijkt;
- 03 Naam van de deposant;
- 04 Adres (straat);
- 05 Plaats en land;
- 06 In voorkomend geval, naam en adres van de gemachtigde of, in voorkomend geval, vermelding van het correspondentie-adres van de deposant;
- 08 Afbeelding(en) van de tekening of het model;
- 09 In voorkomend geval, vermelding van de kleur(en);
- 10 in voorkomend geval, nadere omschrijving van de onder code 09 genoemde kleur(en);
- 11 Vermelding van het voortbrengsel alsmede klasse(n) en onderklasse(n) aanduiding;
- 12 In voorkomend geval, vermelding van de kenmerkende eigenschappen van de tekening of het model;
- 13 In voorkomend geval, vermelding van het recht van voorrang als bedoeld in artikel 4 van het Verdrag van Parijs tot bescherming van de Industriële Eigendom;
- 14 In voorkomend geval, vermelding van de naam van de werkelijke ontwerper van de tekening of het model;
- 15 Vermelding van de termijn waarvoor opschorting van de publicatie werd gevraagd.

Rubrique III

Dépôts Benelux enregistrés conformément aux dispositions de l'article 3.11 de la Convention Benelux en matière de propriété intellectuelle pour lesquels le déposant avait demandé l'ajournement de la publication.

- 01 Numéro d'ordre de l'enregistrement ainsi que le numéro et la date (jour, heure et minute) du dépôt, la date d'enregistrement;
- 02 Date d'échéance de la durée de protection de l'enregistrement;
- 03 Nom du déposant;
- 04 Adresse (rue);
- 05 Localité et pays;
- 06 Le cas échéant, le nom et l'adresse du mandataire ou, le cas échéant, l'indication de l'adresse postale du déposant;
- 08 Reproduction(s) du dessin ou du modèle;
- 09 Le cas échéant, l'indication de la (des) couleur(s);
- 10 Le cas échéant, la description de la (des) couleur(s) mentionnée(s) au code 09;
- 11 Indication du produit ainsi que l'indication de la (des) classe(s) et de la (des) sous-classe(s);
- 12 Le cas échéant, l'indication des éléments caractéristiques du dessin ou du modèle;
- 13 Le cas échéant, l'indication du droit de priorité tel que visé à l'article 4 de la Convention de Paris pour la protection de la Propriété Industrielle;
- 14 Le cas échéant, l'indication du nom du véritable créateur du dessin ou du modèle;
- 15 Indication de la période d'ajournement de la publication.

Section III

Registered Benelux applications in accordance with article 3.11 of the Benelux Convention on Intellectual Property for which the applicant has asked deferment of the publication.

- 01 Sequence number of the registration as well as the number and date (day, hour and minutes) of the application, registration date;
- 02 Expiry date;
- 03 Name of the applicant;
- 04 Address (street);
- 05 City and country;
- 06 If applicable, name and address of the representative or the correspondence address of the applicant;
- 08 Representation(s) of the design;
- 09 If applicable, description of the colour(s);
- 10 If applicable, detailed description of the colour(s) stated under 09;
- 11 Description of the product as well as the description of the class(es) and subclass(es);
- 12 If applicable, description of the characteristic features of the design;
- 13 If applicable, description of the right of priority as stated in article 4 of the Paris Convention for the Protection of Industrial Property;
- 14 If applicable, name of the actual designer;
- 15 Indication of the term for which deferment of the publication has been asked.



- 01 *Inschrijvingsnummer*
39387-00
Nummer en dagtekening (dag en uur) van het depot
84811-00 21.03.2013 , 08.00
Datum inschrijving
19.04.2013 ,
- 02 *Vervaldatum*
21.03.2018
- 03 *Naam van de deposant*
Backx van Meer Isabella
- 04 *Adres (straat en nummer) van de deposant*
Stoofstraat 38
- 05 *Postcode, plaats en land van de deposant*
4751 WE Oud-Gastel,
Nederland
- 08 *Afbeelding van de tekening of het model*
ZIE AFBEELDING(EN)
- 11 *Vermelding van het voortbrengsel gevolgd door de aanduiding van de klasse(n) en onderklasse(n)*
Transportmiddel (kl 12-02).
- 14 *Vermelding van de naam van de werkelijke ontwerper van de tekening*
BACKX Corné
- 15 *Vermelding van de uiterlijke opschortingsdatum van de publicatie*
20.03.2014

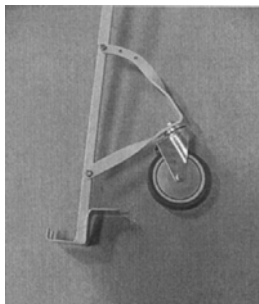
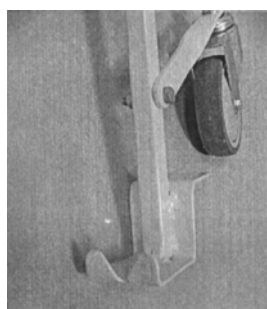

- 01 *Inschrijvingsnummer*
39537-00
Nummer en dagtekening (dag en uur) van het depot
84784-00 29.04.2013 , 08.00
Datum inschrijving
15.08.2013 ,
- 02 *Vervaldatum*
29.04.2018
- 03 *Naam van de deposant*
Matthias van den Berg
- 04 *Adres (straat en nummer) van de deposant*
Van Beuningestraat 191 hs
- 05 *Postcode, plaats en land van de deposant*
1051 XP Amsterdam,
Nederland
- 08 *Afbeelding van de tekening of het model*
ZIE AFBEELDING(EN)
- 11 *Vermelding van het voortbrengsel gevolgd door de aanduiding van de klasse(n) en onderklasse(n)*
Plantenbak (kl 11-02; 25-02).
- 12 *Beschrijving van de kenmerkende eigenschappen van het nieuwe uiterlijk van het voortbrengsel; in voorkomend geval, vermelding van de onderdelen van de tekening of het model waarop de kleuren betrekking hebben*
De pot is conisch taps toelopend naar boven. De pot heeft een groot gat bovenin. De zijkant van de pot heeft kleinere gaten.
- 14 *Vermelding van de naam van de werkelijke ontwerper van de tekening*
VAN DEN BERG Matthias
- 15 *Vermelding van de uiterlijke opschortingsdatum van de publicatie*
01.03.2014



- 01 *Inschrijvingsnummer*
39625-00
Nummer en dagtekening (dag en uur) van het depot
84816-00 28.08.2013 , 08.00
Datum inschrijving
26.11.2013 ,
- 02 *Vervaldatum*
28.08.2018
- 03 *Naam van de deposant*
Ingeborg Annemarie Stadhouders
h.o.d.n. Stadhouders IC
- 04 *Adres (straat en nummer) van de deposant*
Diedenweg 6
- 05 *Postcode, plaats en land van de deposant*
6703 GV Wageningen,
Nederland
- 08 *Afbeelding van de tekening of het model*
ZIE AFBEELDING(EN)
- 11 *Vermelding van het voortbrengsel gevolgd door de aanduiding van de klasse(n) en onderklasse(n)*
Brood (kl 1-01).
- 12 *Beschrijving van de kenmerkende eigenschappen van het nieuwe uiterlijk van het voortbrengsel; in voorkomend geval, vermelding van de onderdelen van de tekening of het model waarop de kleuren betrekking hebben*
Brood conisch van vorm en hol van binnen.
- 14 *Vermelding van de naam van de werkelijke ontwerper van de tekening*
STADHOUDERS Ingeborg;
KLAPWIJK Cathelijne
- 15 *Vermelding van de uiterlijke opschortingsdatum van de publicatie*
01.03.2014



#@mmp 98



Rubriek VII

Vernieuwingen van de overeenkomstig artikel 3.11 van het Benelux-verdrag inzake de intellectuele eigendom ingeschreven Beneluxdepots (artikel 3.14 van het Benelux-verdrag inzake de intellectuele eigendom).

- 01 Volgnummer van de inschrijving alsmede nummer en dagtekening (dag, uur en minuut) van het depot, datum van inschrijving;
- 02 Datum waarop de geldigheidsduur van de inschrijving verstrijkt;
- 03 Naam van de deponent;
- 04 Adres (straat);
- 05 Plaats en land;
- 06 In voorkomend geval, naam en adres van de gemachtigde of, in voorkomend geval, vermelding van het correspondentie-adres van de deponent;
- 08 Afbeelding(en) van de tekening of het model;
- 09 In voorkomend geval, vermelding van de kleur(en);
- 10 in voorkomend geval, nadere omschrijving van de onder code 09 genoemde kleur(en);
- 11 Vermelding van het voortbrengsel alsmede klasse(n) en onderklassen) aanduiding;
- 12 In voorkomend geval, vermelding van de kenmerkende eigenschappen van de tekening of het model;
- 13 In voorkomend geval, vermelding van het recht van voorrang als bedoeld in artikel 4 van het Verdrag van Parijs tot bescherming van de Industriële Eigendom;
- 14 In voorkomend geval, vermelding van de naam van de werkelijke ontwerper van de tekening of het model;
- 18 Datum van verzoek tot vernieuwing.

Rubrique VII

Renouvellements de dépôts Benelux enregistrés conformément à l'article 3.11 de la Convention Benelux en matière de propriété intellectuelle (article 3.14 de la Convention Benelux en matière de propriété intellectuelle).

- 01 Numéro d'ordre de l'enregistrement ainsi que le numéro et la date (jour, heure et minute) du dépôt, la date d'enregistrement;
- 02 Date d'échéance de la durée de protection de l'enregistrement;
- 03 Nom du déposant;
- 04 Adresse (rue);
- 05 Localité et pays;
- 06 Le cas échéant, le nom et l'adresse du mandataire ou, le cas échéant, l'indication de l'adresse postale du déposant;
- 08 Reproduction(s) du dessin ou du modèle;
- 09 Le cas échéant, l'indication de la (des) couleur(s);
- 10 Le cas échéant, la description de la (des) couleur(s) mentionnée(s) au code 09;
- 11 Indication du produit ainsi que l'indication de la (des) classe(s) et de la (des) sous-classe(s);
- 12 Le cas échéant, l'indication des éléments caractéristiques du dessin ou du modèle;
- 13 Le cas échéant, l'indication du droit de priorité tel que visé à l'article 4 de la Convention de Paris pour la protection de la Propriété Industrielle;
- 14 Le cas échéant, l'indication du nom du véritable créateur du dessin ou du modèle;
- 18 Date de la requête de renouvellement.

Section VII

Renewals of registered Benelux applications in accordance with article 3.11 of the Benelux Convention on Intellectual Property (article 3.14 of the Benelux Convention on Intellectual Property).

- 01 Sequence number of the registration as well as the number and date (day, hour and minutes) of the application, registration date;
- 02 Expiry date;
- 03 Name of the applicant;
- 04 Address (street);
- 05 City and country;
- 06 If applicable, name and address of the representative or the correspondence address of the applicant;
- 08 Representation(s) of the design;
- 09 If applicable, description of the colour(s);
- 10 If applicable, detailed description of the colour(s) stated under 09;
- 11 Description of the product as well as the description of the class(es) and subclass(es);
- 12 If applicable, description of the characteristic features of the design;
- 13 If applicable, description of the right of priority as stated in article 4 of the Paris Convention for the Protection of Industrial Property;
- 14 If applicable, name of the actual designer;
- 18 Date of the request for the renewal.



- 01 *Numéro d'enregistrement*
24128-00
Numéro, date et heure du dépôt
05500-00 03.12.1993 , 15.20
- 02 *Date d'échéance*
03.12.2018
- 03 *Nom du déposant*
T.P.S. Srl
- 04 *Adresse (rue et numéro) du déposant*
Via XXV Aprile n.16
- 05 *Code postal, localité et pays du déposant*
31040 Gorgo al Monticano (TV),
Italie
- 06 *Nom et adresse du mandataire ou indication de l'adresse postale du déposant*
Denmeyer & Associates SA
55 rue des Bruyères
L-1274 Howald
Luxembourg.
- 08 *Reproduction du dessin ou modèle*
VOIR REPRODUCTION(S)
- 11 *Indication du produit suivi de la (des) classe(s) et de la (des) sous-classe(s)*
Elément modulaire préfabrique pour la construction (cl 25-02, 03).
- 13 *Droit de priorité visé à l'article 4 de la Convention de Paris pour la protection de la Propriété Industrielle*
Italie, le 07 06 1993, no. PN93 0 000012,
DALIFORM S.R.L.
- 14 *Indication du nom du véritable créateur du dessin ou modèle*
Carlo Dal Mas, Roberto Il Grande
- 18 *Date de réception de la requête du renouvellement*
28.11.2013

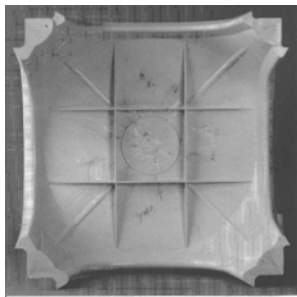
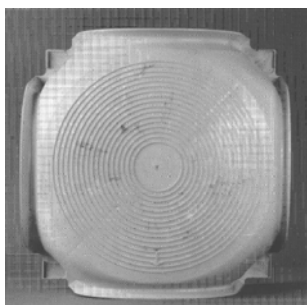
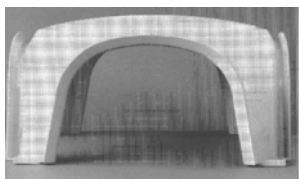
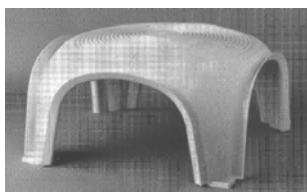

- 01 *Inschrijvingsnummer*
24458-00
Nummer en dagtekening (dag en uur) van het depot
69386-00 13.01.1994 , 23.59
- 02 *Vervaldatum*
13.01.2019
- 03 *Naam van de deposant*
Pennzoil-Quaker State Company
- 04 *Adres (straat en nummer) van de deposant*
700 Milam
- 05 *Postcode, plaats en land van de deposant*
Houston, Texas 77002,
Ver.St.v.Am
- 06 *Naam en adres van de gemachtigde of vermelding van het correspondentie-adres van de deposant*
SHELL INTERNATIONAL B.V.
Carel van Bylandtlaan 30
2596 HR 's-Gravenhage
Nederland.
- 08 *Afbeelding van de tekening of het model*
ZIE AFBEELDING(EN)
- 11 *Vermelding van het voortbrengsel gevolgd door de aanduiding van de klasse(n) en onderklasse(n)*
Fles (kl 9-01).
- 13 *Recht van voorrang als bedoeld in artikel 4 van het verdrag van Parijs tot bescherming van de Industriële Eigendom*
Ver.St.v.Am., dd. 15 07 1993, nr. 29/
010,678, James Edward Kearse; James Carroll Grissom.
- 14 *Vermelding van de naam van de werkelijke ontwerper van de tekening*
James Edward Kearse; James Carroll Grissom
- 18 *Dagtekening van de aanvraag van de vernieuwing*
08.01.2014

Fig.1.

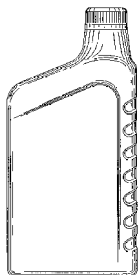

Fig.2.



Fig.3.



Fig.4.

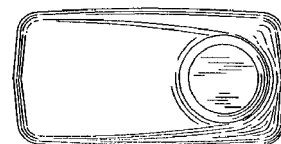

Fig.5.

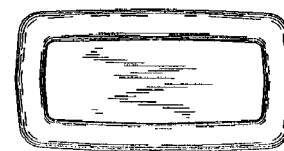

Fig.6.



- 01 *Inschrijvingsnummer*
24473-01
Nummer en dagtekening (dag en uur) van het depot
69464-01 08.02.1994 , 23.59
- 02 *Vervaldatum*
08.02.2019
- 03 *Naam van de deposant*
PARKER PEN PRODUCTS, limited
company
- 04 *Adres (straat en nummer) van de deposant*
101 Syon Lane
- 05 *Postcode, plaats en land van de deposant*
Isleworth - Middlesex TW7 5NP,
Groot-Brittannië

06 *Naam en adres van de gemachtigde of vermelding van het correspondentie-adres van de deposant*

Nederlandsch Octroobureau
J.W. Frisolaan 13
2517 JS 's-Gravenhage
Nederland.

08 *Afbeelding van de tekening of het model*
ZIE AFBEELDING(EN)

11 *Vermelding van het voortbrengsel gevolgd door de aanduiding van de klasse(n) en onderklasse(n)*

Schrijfwaar (kl 19-06).

13 *Recht van voorrang als bedoeld in artikel 4 van het verdrag van Parijs tot bescherming van de Industriële Eigendom*

Groot-Brittannië, dd. 17 08 1993, nr. 2033205, Parker Pen (Benelux) B.V.

14 *Vermelding van de naam van de werkelijke ontwerper van de tekening*

Hollington, Geoffrey Arnold

18 *Dagtekening van de aanvraag van de vernieuwing*

23.01.2014

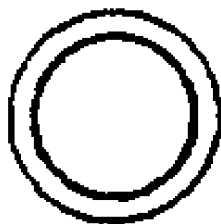
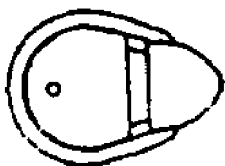

13 *Recht van voorrang als bedoeld in artikel 4 van het verdrag van Parijs tot bescherming van de Industriële Eigendom*

Groot-Brittannië, dd. 17 08 1993, nr. 2033206, Parker Pen (Benelux) B.V.

14 *Vermelding van de naam van de werkelijke ontwerper van de tekening*

Hollington, Geoffrey Arnold

18 *Dagtekening van de aanvraag van de vernieuwing*

23.01.2014

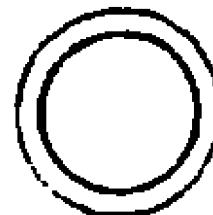
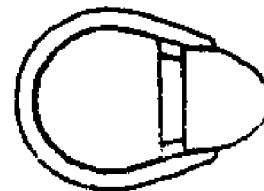

01 *Inschrijvingsnummer*

24473-02

Nummer en dagtekening (dag en uur) van het depot

69464-02 08.02.1994 , 23.59

02 *Vervaldatum*

08.02.2019

03 *Naam van de deposant*

PARKER PEN PRODUCTS, limited
company

04 *Adres (straat en nummer) van de deposant*

101 Syon Lane

05 *Postcode, plaats en land van de deposant*

Isleworth - Middlesex TW7 5NP,
Groot-Brittannië

06 *Naam en adres van de gemachtigde of vermelding van het correspondentie-adres van de deposant*

Nederlandsch Octroobureau
J.W. Frisolaan 13
2517 JS 's-Gravenhage
Nederland.

08 *Afbeelding van de tekening of het model*
ZIE AFBEELDING(EN)

11 *Vermelding van het voortbrengsel gevolgd door de aanduiding van de klasse(n) en onderklasse(n)*

Vulpen (kl 19-06).



01 *Inschrijvingsnummer*

24473-03

Nummer en dagtekening (dag en uur) van het depot

69464-03 08.02.1994 , 23.59

02 *Vervaldatum*

08.02.2019

03 *Naam van de deposant*

PARKER PEN PRODUCTS, limited company

04 *Adres (straat en nummer) van de deposant*

101 Syon Lane

05 *Postcode, plaats en land van de deposant*

Isleworth - Middlesex TW7 5NP, Groot-Brittannië

06 *Naam en adres van de gemachtigde of vermelding van het correspondentie-adres van de deposant*

Nederlandsch Octrooibureau
J.W. Frisolaan 13
2517 JS 's-Gravenhage
Nederland.

08 *Afbeelding van de tekening of het model*

ZIE AFBEELDING(EN)

11 *Vermelding van het voortbrengsel gevolgd door de aanduiding van de klasse(n) en onderklasse(n)*

Balpen (kl 19-06).

13 *Recht van voorrang als bedoeld in artikel 4 van het verdrag van Parijs tot bescherming van de Industriële Eigendom*

Groot-Brittannië, dd. 17 08 1993, nr. 2033207, Parker Pen (Benelux) B.V.

14 *Vermelding van de naam van de werkelijke ontwerper van de tekening*

Hollington, Geoffrey Arnold

18 *Dagtekening van de aanvraag van de vernieuwing*

23.01.2014

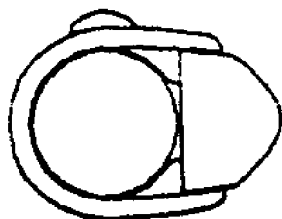

01 *Inschrijvingsnummer*

24473-04

Nummer en dagtekening (dag en uur) van het depot

69464-04 08.02.1994 , 23.59

02 *Vervaldatum*

08.02.2019

03 *Naam van de deposant*

PARKER PEN PRODUCTS, limited company

04 *Adres (straat en nummer) van de deposant*

101 Syon Lane

05 *Postcode, plaats en land van de deposant*

Isleworth - Middlesex TW7 5NP, Groot-Brittannië

06 *Naam en adres van de gemachtigde of vermelding van het correspondentie-adres van de deposant*

Nederlandsch Octrooibureau
J.W. Frisolaan 13
2517 JS 's-Gravenhage
Nederland.

08 *Afbeelding van de tekening of het model*

ZIE AFBEELDING(EN)

11 *Vermelding van het voortbrengsel gevolgd door de aanduiding van de klasse(n) en onderklasse(n)*

Vulpotlood (kl 19-06).

13 *Recht van voorrang als bedoeld in artikel 4 van het verdrag van Parijs tot bescherming van de Industriële Eigendom*

Groot-Brittannië, dd. 17 08 1993, nr. 2033208, Parker Pen (Benelux) B.V.

14 *Vermelding van de naam van de werkelijke ontwerper van de tekening*

Hollington, Geoffrey Arnold

18 *Dagtekening van de aanvraag van de vernieuwing*

23.01.2014

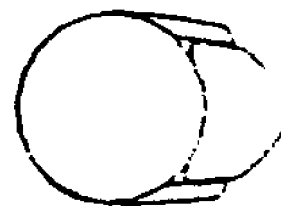



- 01 *Inschrijvingsnummer*
24614-01
Nummer en dagtekening (dag en uur) van het depot
69458-01 07.02.1994 , 23.59
- 02 *Vervaldatum*
07.02.2019
- 03 *Naam van de deposant*
Wisa B.V.
- 04 *Adres (straat en nummer) van de deposant*
Driepoortenweg 5
- 05 *Postcode, plaats en land van de deposant*
6827 BP Arnhem,
Nederland
- 06 *Naam en adres van de gemachtigde of vermelding van het correspondentie-adres van de deposant*
Novagraaf Nederland B.V.
Hoogoorddreef 5
1101 BA Amsterdam
Nederland.
- 08 *Afbeelding van de tekening of het model*
ZIE AFBEELDING(EN)
- 11 *Vermelding van het voortbrengsel gevolgd door de aanduiding van de klasse(n) en onderklasse(n)*
Bedieningspaneel voor
inbouwtoiletreservoir (kl 23-02).
- 18 *Dagtekening van de aanvraag van de vernieuwing*
24.01.2014

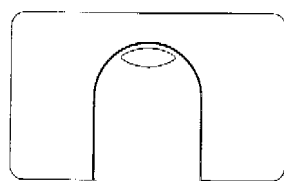
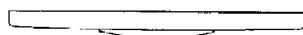

- 01 *Inschrijvingsnummer*
24681-00
Nummer en dagtekening (dag en uur) van het depot
69542-00 04.03.1994 , 23.59
- 02 *Vervaldatum*
04.03.2019
- 03 *Naam van de deposant*
Hasbro International, Inc.,
Delaware corporation
- 04 *Adres (straat en nummer) van de deposant*
1027 Newport Avenue
- 05 *Postcode, plaats en land van de deposant*
Pawtucket - Rhode Island 02862,
Ver.St.v.Am
- 06 *Naam en adres van de gemachtigde of vermelding van het correspondentie-adres van de deposant*
GEVERS
Holidaystraat 5
B-1831 Diegem
België.
- 08 *Afbeelding van de tekening of het model*
ZIE AFBEELDING(EN)
- 11 *Vermelding van het voortbrengsel gevolgd door de aanduiding van de klasse(n) en onderklasse(n)*
Speelapparaat (kl 21-01).
- 13 *Recht van voorrang als bedoeld in artikel 4 van het verdrag van Parijs tot bescherming van de Industriële Eigendom*
Groot-Brittannië, dd. 10 09 1993, nr. 2033741, Hasbro International, Inc.
- 18 *Dagtekening van de aanvraag van de vernieuwing*
17.01.2014

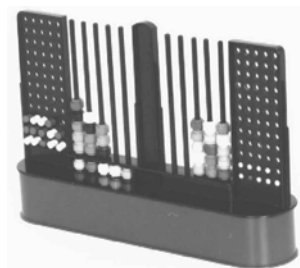
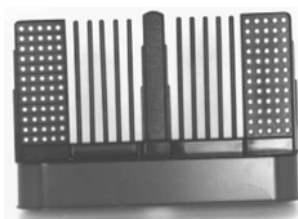
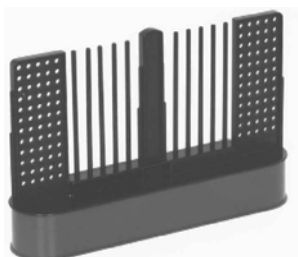

- 01 *Inschrijvingsnummer*
24682-00
Nummer en dagtekening (dag en uur) van het depot
69543-00 04.03.1994 , 23.59
- 02 *Vervaldatum*
04.03.2019
- 03 *Naam van de deposant*
Hasbro International, Inc.,
Delaware corporation
- 04 *Adres (straat en nummer) van de deposant*
1027 Newport Avenue
- 05 *Postcode, plaats en land van de deposant*
Pawtucket - Rhode Island 02862,
Ver.St.v.Am
- 06 *Naam en adres van de gemachtigde of vermelding van het correspondentie-adres van de deposant*
GEVERS
Holidaystraat 5
B-1831 Diegem
België.
- 08 *Afbeelding van de tekening of het model*
ZIE AFBEELDING(EN)
- 11 *Vermelding van het voortbrengsel gevolgd door de aanduiding van de klasse(n) en onderklasse(n)*
Speelapparaat (kl 21-01).
- 13 *Recht van voorrang als bedoeld in artikel 4 van het verdrag van Parijs tot bescherming van de Industriële Eigendom*
Groot-Brittannië, dd. 10 09 1993, nr. 2033740, Hasbro International, Inc.
- 18 *Dagtekening van de aanvraag van de vernieuwing*
17.01.2014





- 01 *Inschrijvingsnummer*
30127-00
Nummer en dagtekening (dag en uur) van het depot
74753-00 31.07.1998 , 23.59
- 02 *Vervaldatum*
31.07.2018
- 03 *Naam van de deposant*
Reckitt Benckiser N.V.
- 04 *Adres (straat en nummer) van de deposant*
Siriusdreef 14
- 05 *Postcode, plaats en land van de deposant*
2132 WT Hoofddorp,
Nederland
- 06 *Naam en adres van de gemachtigde of vermelding van het correspondentie-adres van de deposant*
V.O.
Johan de Wittlaan 7
2517 JR Den Haag
Nederland.
- 08 *Afbeelding van de tekening of het model*
ZIE AFBEELDING(EN)
- 11 *Vermelding van het voortbrengsel gevolgd door de aanduiding van de klasse(n) en onderklasse(n)*
Afgifte-doos voor tabletten (kl 9-03; 28-01).
- 12 *Beschrijving van de kenmerkende eigenschappen van het nieuwe uiterlijk van het voortbrengsel; in voorkomend geval, vermelding van de onderdelen van de tekening of het model waarop de kleuren betrekking hebben*
Afb. 1: toont het model in gesloten toestand, de binnendoos volledig in de buitendoos geschoven; afb. 2: toont het model met een gedeeltelijke uitgeschoven binnendoos, gedeeltelijk een tablet tonend; afb. 3: toont het model met een gedeeltelijke uitgeschoven binnendoos, meerdere

tabletten tonend; afb. 4: toont de achterkant van de binnendoos; afb. 5: toont de voorkant van de binnendoos; afb. 6: toont de binnendoos voorzien van tabletten.

- 15 *Vermelding van de uiterlijke opschortingsdatum van de publicatie*
31.07.1999
- 18 *Dagtekening van de aanvraag van de vernieuwing*
18.07.2013

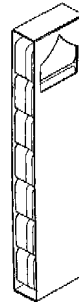
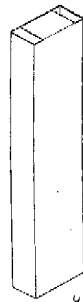

- 01 *Inschrijvingsnummer*
30323-00
Nummer en dagtekening (dag en uur) van het depot
75261-00 22.12.1998 , 14.00
- 02 *Vervaldatum*
22.12.2018
- 03 *Naam van de deposant*
Bridgestone Corporation
- 04 *Adres (straat en nummer) van de deposant*
10-1, Kyobashi 1-chome
- 05 *Postcode, plaats en land van de deposant*
Chuo-ku - Tokyo,
Japan
- 06 *Naam en adres van de gemachtigde of vermelding van het correspondentie-adres van de deposant*
Dennemeyer & Associates SA
55 rue des Bruyères
L-1274 Howald
Luxemburg.
- 08 *Afbeelding van de tekening of het model*
ZIE AFBEELDING(EN)
- 11 *Vermelding van het voortbrengsel gevolgd door de aanduiding van de klasse(n) en onderklasse(n)*
Autoband (kl 12-15).
- 12 *Beschrijving van de kenmerkende eigenschappen van het nieuwe uiterlijk van het voortbrengsel; in voorkomend geval, vermelding van de onderdelen van de tekening of het model waarop de kleuren betrekking hebben*
Figuur 1: perspectiefisch aanzicht van een autoband; figuur 2: vooraanzicht; het achter-, boven- en onderaanzicht zijn gelijk aan het vooraanzicht; figuur 3: vooraanzicht van de linkerzijde van de band; het vooraanzicht van de rechterzijde is identiek aan die van de linkerzijde; figuur 4: deze afbeelding laat een vergroot gedeelte zien van het vooraanzicht; figuur 5: deze afbeelding laat een dwarsdoorsnede van de band

zien langs de lijn die wordt aangegeven door de pijlen in figuur 4.

- 13 *Recht van voorrang als bedoeld in artikel 4 van het verdrag van Parijs tot bescherming van de Industriële Eigendom*
Japan, dd. 25 06 1998, nr. 10-18311, Bridgestone Corporation.
- 14 *Vermelding van de naam van de werkelijke ontwerper van de tekening*
NAKANO Tatsuo
- 18 *Dagtekening van de aanvraag van de vernieuwing*
28.11.2013

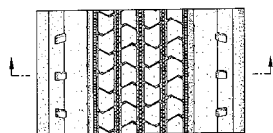
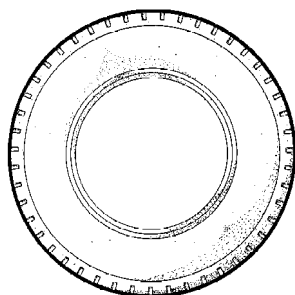
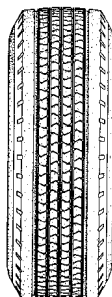
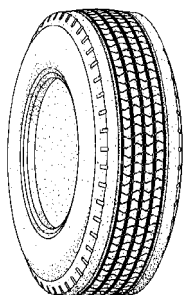

Numéro, date et heure du dépôt
75105-00 27.10.1998 , 11.50

- 02 *Date d'échéance*
27.10.2018
- 03 *Nom du déposant*
Dyson Technology Limited
- 04 *Adresse (rue et numéro) du déposant*
Tetbury Hill
- 05 *Code postal, localité et pays du déposant*
Malmesbury, Wiltshire SN16 ORP, Grande-Bretagne
- 06 *Nom et adresse du mandataire ou indication de l'adresse postale du déposant*
Office Kirkpatrick S.A.
32, Avenue Wolfers
B-1310 La Hulpe
Belgique.
- 08 *Reproduction du dessin ou modèle*
VOIR REPRODUCTION(S)
- 11 *Indication du produit suivi de la (des) classe(s) et de la (des) sous-classe(s)*
Brosse pour aspirateur (cl 15-05).
- 13 *Droit de priorité visé à l'article 4 de la Convention de Paris pour la protection de la Propriété Industrielle*
Grande-Bretagne, le 28 04 1998, no. 2074319, NOTETRY LIMITED.
- 14 *Indication du nom du véritable créateur du dessin ou modèle*
DYSON James; HILL Michael
Jackson; FULFORD Howard Charles
- 18 *Date de réception de la requête du renouvellement*
15.10.2013

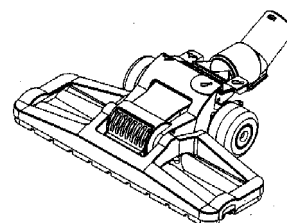
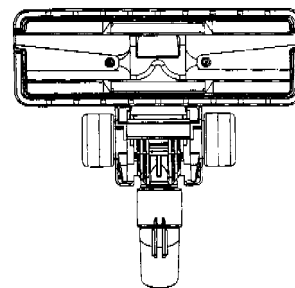
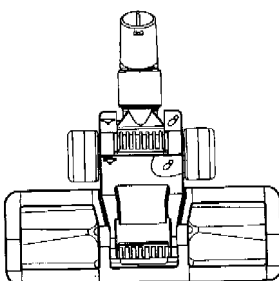
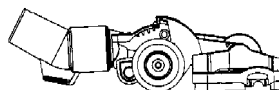
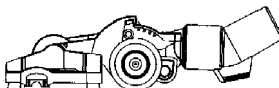
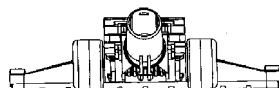
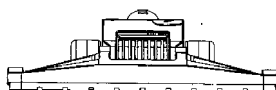

- 01 *Inschrijvingsnummer*
30505-00
- Nummer en dagtekening (dag en uur) van het depot*
75340-00 18.01.1999 , 23.59
- 02 *Vervaldatum*
18.01.2019
- 03 *Naam van de deposant*
Dyson Technology Limited
- 04 *Adres (straat en nummer) van de deposant*
Tetbury Hill
- 05 *Postcode, plaats en land van de deposant*
Malmesbury, Wiltshire SN16 ORP, Groot-Brittannië
- 06 *Naam en adres van de gemachtigde of vermelding van het correspondentie-adres van de deposant*
Office Kirkpatrick S.A.
Wolferslaan 32
B-1310 Terhulpen
België.
- 08 *Afbeelding van de tekening of het model*
ZIE AFBEELDING(EN)
- 11 *Vermelding van het voortbrengsel gevolgd door de aanduiding van de klasse(n) en onderklasse(n)*
Aspirateur (Cl 15-05).
- 13 *Recht van voorrang als bedoeld in artikel 4 van het verdrag van Parijs tot bescherming van de Industriële Eigendom*
Grande Bretagne, dd. 20 07 1998, no. 2076207, Notetry Limited.
- 14 *Vermelding van de naam van de werkelijke ontwerper van de tekening*
JUPP Simeon Charles
- 18 *Dagtekening van de aanvraag van de vernieuwing*
06.11.2013

- 01 *Numéro d'enregistrement*
30452-00

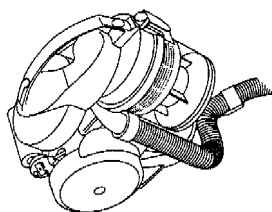
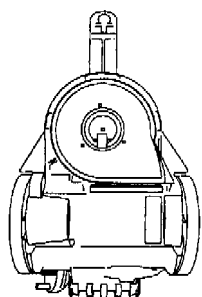
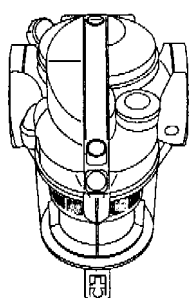
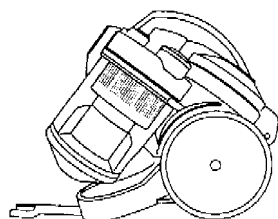
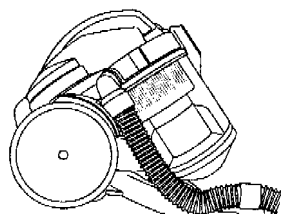
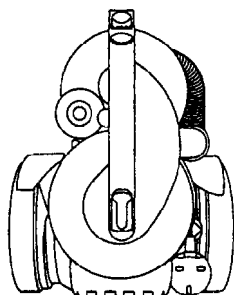
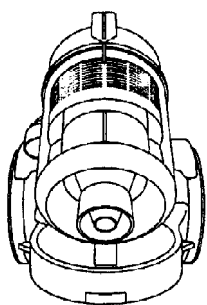

01 *Inschrijvingsnummer*

30577-00

Nummer en dagtekening (dag en uur) van het depot

75299-00 08.01.1999 , 10.00

02 *Vervaldatum*

08.01.2019

03 *Naam van de deposant*

CHALLA Berend Cornelis

04 *Adres (straat en nummer) van de deposant*

Zandweg 20, 39

05 *Postcode, plaats en land van de deposant*

1934 BJ Egmond aan den Hoef,
Nederland

08 *Afbeelding van de tekening of het model*

ZIE AFBEELDING(EN)

11 *Vermelding van het voortbrengsel gevolgd door de aanduiding van de klasse(n) en onderklasse(n)*

Wergewicht (kl 22-05).

18 *Dagtekening van de aanvraag van de vernieuwing*

03.01.2014

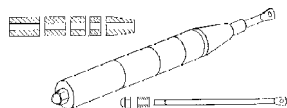

01 *Numéro d'enregistrement*

30590-03

Numéro, date et heure du dépôt

75395-03 01.02.1999 , 10.15

02 *Date d'échéance*

01.02.2019

03 *Nom du déposant*

Dart Industries Inc.,
Delaware corporation

04 *Adresse (rue et numéro) du déposant*

14901 S. Orange Blossom Trail

05 *Code postal, localité et pays du déposant*

Orlando, Florida 32837,
Etats-Unis d'Amérique

06 *Nom et adresse du mandataire ou indication de l'adresse postale du déposant*

GEVERS
Holidaystraat 5
B-1831 Diegem
Belgique.

08 *Reproduction du dessin ou modèle*

VOIR REPRODUCTION(S)

11 *Indication du produit suivi de la (des) classe(s) et de la (des) sous-classe(s)*

Récipient de rangement (cl 7-07; 9-01,03).

13 *Droit de priorité visé à l'article 4 de la Convention de Paris pour la protection de la Propriété Industrielle*

Etats-Unis d'Amérique, le 17 08 1998,
no. 29/092,334, WALLAYS Nele;
CAUTEREELS Victor J.J.

14 *Indication du nom du véritable créateur du dessin ou modèle*

WALLAYS Nele; CAUTEREELS
Victor J.J.

15 *Indication de l'ultime date pour l'ajournement de la publication*

17.08.1999

18 *Date de réception de la requête du renouvellement*

22.01.2014

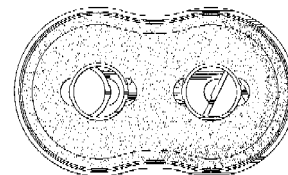
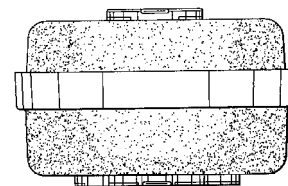
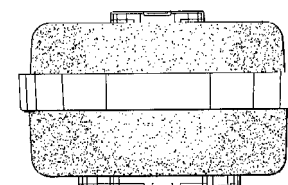
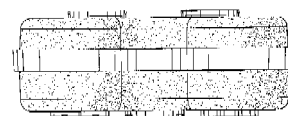
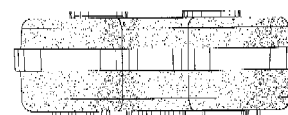
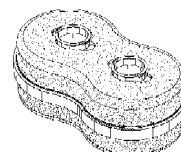

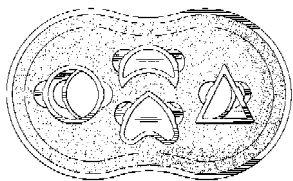

- 01 *Numéro d'enregistrement*
30590-04
Numéro, date et heure du dépôt
75395-04 01.02.1999 , 10.15
- 02 *Date d'échéance*
01.02.2019
- 03 *Nom du déposant*
Dart Industries Inc.,
Delaware corporation
- 04 *Adresse (rue et numéro) du déposant*
14901 S. Orange Blossom Trail
- 05 *Code postal, localité et pays du déposant*
Orlando, Florida 32837,
Etats-Unis d'Amérique
- 06 *Nom et adresse du mandataire ou indication de l'adresse postale du déposant*
GEVERS
Holidaystraat 5
B-1831 Diegem
Belgique.
- 08 *Reproduction du dessin ou modèle*
VOIR REPRODUCTION(S)
- 11 *Indication du produit suivi de la (des) classe(s) et de la (des) sous-classe(s)*
Entonnoir (cl 7-99).
- 13 *Droit de priorité visé à l'article 4 de la Convention de Paris pour la protection de la Propriété Industrielle*
Etats-Unis d'Amérique, le 17 08 1998,
no. 29/092,340, DECOSTER Pieter K.J.
- 14 *Indication du nom du véritable créateur du dessin ou modèle*
DECOSTER Pieter K.J.
- 15 *Indication de l'ultime date pour l'ajournement de la publication*
17.08.1999
- 18 *Date de réception de la requête du renouvellement*
23.01.2014

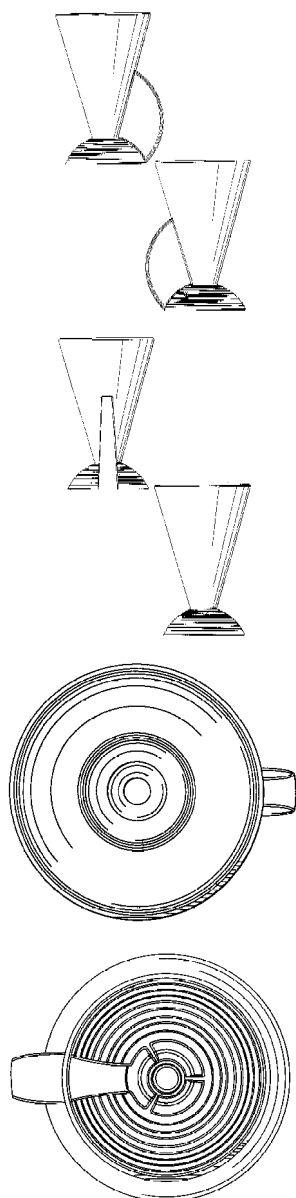
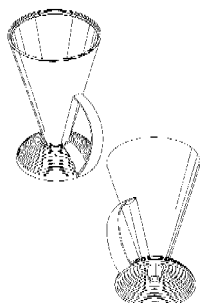

- 01 *Inschrijvingsnummer*
30619-00
Numer en dagtekening (dag en uur) van het depot
75309-00 08.01.1999 , 11.45
- 02 *Vervaldatum*
08.01.2019
- 03 *Naam van de deposant*
PANASONIC CORPORATION
- 04 *Adres (straat en nummer) van de deposant*
No. 1006, Oaza-Kadoma, Kadoma-shi
- 05 *Postcode, plaats en land van de deposant*
Osaka,
Japan
- 06 *Naam en adres van de gemachtigde of vermelding van het correspondentie-adres van de deposant*
OFFICE PARETTE (FRED MAES)
Avenue Gabrielle Petit 2

B-7940 Brugellette
België.

- 08 *Afbeelding van de tekening of het model*
ZIE AFBEELDING(EN)
- 11 *Vermelding van het voortbrengsel gevolgd door de aanduiding van de klasse(n) en onderklasse(n)*
Beeldscherm (kl 14-03).
- 13 *Recht van voorrang als bedoeld in artikel 4 van het verdrag van Parijs tot bescherming van de Industriële Eigendom*
Japan, dd. 13 07 1998, nr. 10-20284,
Matsushita Electric Industrial Co., Ltd.
- 14 *Vermelding van de naam van de werkelijke ontwerper van de tekening*
HIROFUMI Takemasa
- 18 *Dagtekening van de aanvraag van de vernieuwing*
06.01.2014

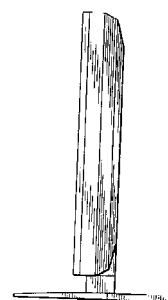
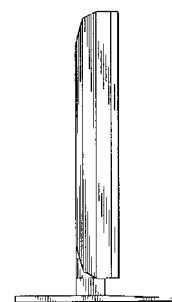
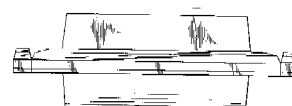
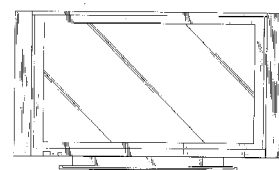
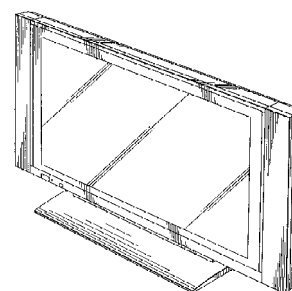

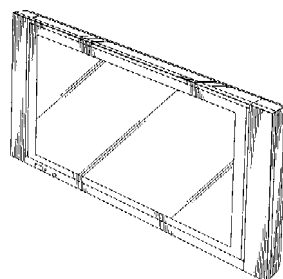
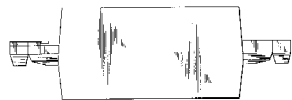
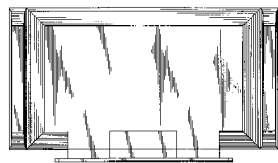

- 01 *Inschrijvingsnummer*
30683-01
Nummer en dagtekening (dag en uur) van het depot
75330-01 15.01.1999 , 14.00
- 02 *Vervaldatum*
15.01.2019
- 03 *Naam van de deposant*
DAIKIN INDUSTRIES LTD.
- 04 *Adres (straat en nummer) van de deposant*
Umeda Center Building 4-12 Nakazaki-Nishi,
2-chome
- 05 *Postcode, plaats en land van de deposant*
Kita-ku, Osaka-shi, Osaka-fu,
Japan
- 06 *Naam en adres van de gemachtigde of vermelding van het correspondentie-adres van de deposant*
OFFICE PARETTE (FRED MAES)
Avenue Gabrielle Petit 2
B-7940 Brugelette
België.
- 08 *Afbeelding van de tekening of het model*
ZIE AFBEELDING(EN)
- 11 *Vermelding van het voortbrengsel gevolgd door de aanduiding van de klasse(n) en onderklasse(n)*
Airconditioner (kl 23-04).
- 13 *Recht van voorrang als bedoeld in artikel 4 van het verdrag van Parijs tot bescherming van de Industriële Eigendom*
Japan, dd. 17 07 1998, nr. 10-20813,
DAIKIN INDUSTRIES LTD.
- 18 *Dagtekening van de aanvraag van de vernieuwing*
06.01.2014

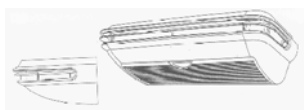

- 01 *Inschrijvingsnummer*
30683-02
Nummer en dagtekening (dag en uur) van het depot
75330-02 15.01.1999 , 14.00
- 02 *Vervaldatum*
15.01.2019
- 03 *Naam van de deposant*
DAIKIN INDUSTRIES LTD.
- 04 *Adres (straat en nummer) van de deposant*
Umeda Center Building 4-12 Nakazaki-Nishi,
2-chome
- 05 *Postcode, plaats en land van de deposant*
Kita-ku, Osaka-shi, Osaka-fu,
Japan
- 06 *Naam en adres van de gemachtigde of vermelding van het correspondentie-adres van de deposant*
OFFICE PARETTE (FRED MAES)
Avenue Gabrielle Petit 2
B-7940 Brugelette
België.
- 08 *Afbeelding van de tekening of het model*
ZIE AFBEELDING(EN)
- 11 *Vermelding van het voortbrengsel gevolgd door de aanduiding van de klasse(n) en onderklasse(n)*
Airconditioner (kl 23-04).
- 18 *Dagtekening van de aanvraag van de vernieuwing*
06.01.2014



- 01 *Inschrijvingsnummer*
30699-00
Nummer en dagtekening (dag en uur) van het depot
75358-00 21.01.1999 , 10.00
- 02 *Vervaldatum*
21.01.2019
- 03 *Naam van de deposant*
DEMMERS Bernardus Johannes Maria
- 04 *Adres (straat en nummer) van de deposant*
Molenwerf 11
- 05 *Postcode, plaats en land van de deposant*
1911 DB Uitgeest,
Nederland
- 06 *Naam en adres van de gemachtigde of vermelding van het correspondentie-adres van de deposant*
mr. M.J.I. Koomen advocaat en
procureur
Kennemerstraatweg 35-37
1814 GB Alkmaar
Nederland.
- 08 *Afbeelding van de tekening of het model*
ZIE AFBEELDING(EN)
- 11 *Vermelding van het voortbrengsel gevolgd door de aanduiding van de klasse(n) en onderklasse(n)*
Lamp (kl 26-05).

- 18 *Dagtekening van de aanvraag van de vernieuwing*
21.01.2014



- 01 *Inschrijvingsnummer*
30722-01
Nummer en dagtekening (dag en uur) van het depot
75410-01 08.02.1999 , 23.59
- 02 *Vervaldatum*
08.02.2019
- 03 *Naam van de deposant*
Marcantonio Foods Ltd.
- 04 *Adres (straat en nummer) van de deposant*
20 Thames Road
- 05 *Postcode, plaats en land van de deposant*
Barking, Essex IG11 0HZ,
Groot-Brittannië
- 06 *Naam en adres van de gemachtigde of vermelding van het correspondentie-adres van de deposant*
V.O.
Johan de Wittlaan 7
2517 JR Den Haag
Nederland.
- 08 *Afbeelding van de tekening of het model*
ZIE AFBEELDING(EN)
- 11 *Vermelding van het voortbrengsel gevolgd door de aanduiding van de klasse(n) en onderklasse(n)*
Hoorntje (kl 1-01; 9-05).
- 13 *Recht van voorrang als bedoeld in artikel 4 van het verdrag van Parijs tot bescherming van de Industriële Eigendom*
Groot-Brittannië, dd. 14 08 1998, nr.
2076868, Marcantonio Foods Ltd.
- 14 *Vermelding van de naam van de werkelijke ontwerper van de tekening*
KUBICK Dana
- 18 *Dagtekening van de aanvraag van de vernieuwing*
10.01.2014

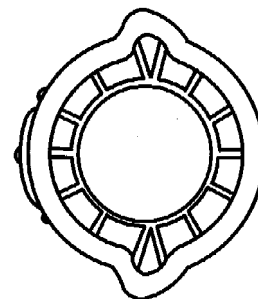

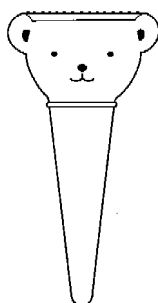
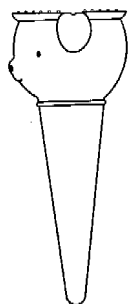

01 *Inschrijvingsnummer*
30722-02

Nummer en dagtekening (dag en uur) van het depot

75410-02 08.02.1999 , 23.59

02 *Vervaldatum*
08.02.2019

03 *Naam van de deposant*
Marcantonio Foods Ltd.

04 *Adres (straat en nummer) van de deposant*
20 Thames Road

05 *Postcode, plaats en land van de deposant*
Barking, Essex IG11 0HZ,
Groot-Brittannië

06 *Naam en adres van de gemachtigde of vermelding van het correspondentie-adres van de deposant*
V.O.
Johan de Wittlaan 7
2517 JR Den Haag
Nederland.

08 *Afbeelding van de tekening of het model*
ZIE AFBEELDING(EN)

11 *Vermelding van het voortbrengsel gevolgd door de aanduiding van de klasse(n) en onderklasse(n)*
Hoorntje (kl 1-01; 9-05).

14 *Vermelding van de naam van de werkelijke ontwerper van de tekening*
KUBICK Dana

18 *Dagtekening van de aanvraag van de vernieuwing*
10.01.2014

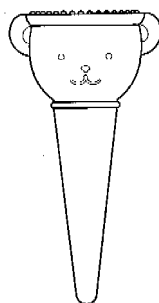
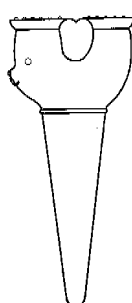
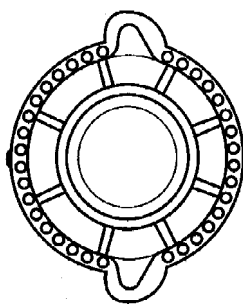

01 *Numéro d'enregistrement*
30725-01

Numéro, date et heure du dépôt
75428-01 12.02.1999 , 23.59

02 *Date d'échéance*
12.02.2019

03 *Nom du déposant*
The Procter & Gamble Company,
Ohio corporation

04 *Adresse (rue et numéro) du déposant*
One Procter & Gamble Plaza

05 *Code postal, localité et pays du déposant*
Cincinnati - Ohio 45202,
Etats-Unis d'Amérique

06 *Nom et adresse du mandataire ou indication de l'adresse postale du déposant*
GEVERS
Holidaystraat 5
B-1831 Diegem
Belgique.

08 *Reproduction du dessin ou modèle*
VOIR REPRODUCTION(S)

11 *Indication du produit suivi de la (des) classe(s) et de la (des) sous-classe(s)*
Jeu de bandes de fixation pour lange (cl 2-01, 99).

13 *Droit de priorité visé à l'article 4 de la Convention de Paris pour la protection de la Propriété Industrielle*

Etats-Unis d'Amérique, le 20 08 1998,
no. 29/092,492, HARDY Charles
Michael; CAMPBELL Clarence Earl.

14 *Indication du nom du véritable créateur du dessin ou modèle*

HARDY Charles Michael;
CAMPBELL Clarence Earl

18 *Date de réception de la requête du renouvellement*

30.01.2014

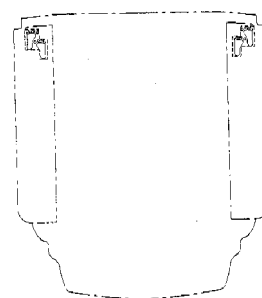

01 *Numéro d'enregistrement*
30725-02

Numéro, date et heure du dépôt
75428-02 12.02.1999 , 23.59

02 *Date d'échéance*
12.02.2019

03 *Nom du déposant*
The Procter & Gamble Company,
Ohio corporation

04 *Adresse (rue et numéro) du déposant*
One Procter & Gamble Plaza

05 *Code postal, localité et pays du déposant*
Cincinnati - Ohio 45202,
Etats-Unis d'Amérique

06 *Nom et adresse du mandataire ou indication de l'adresse postale du déposant*
GEVERS
Holidaystraat 5
B-1831 Diegem
Belgique.

08 *Reproduction du dessin ou modèle*
VOIR REPRODUCTION(S)

11 *Indication du produit suivi de la (des) classe(s) et de la (des) sous-classe(s)*
Jeu de bandes de fixation pour lange (cl 2-01, 99).

13 *Droit de priorité visé à l'article 4 de la Convention de Paris pour la protection de la Propriété Industrielle*

Etats-Unis d'Amérique, le 20 08 1998,
no. 29/092,492, HARDY Charles
Michael; CAMPBELL Clarence Earl.

14 *Indication du nom du véritable créateur du dessin ou modèle*

HARDY Charles Michael;
CAMPBELL Clarence Earl

18 *Date de réception de la requête du renouvellement*

30.01.2014

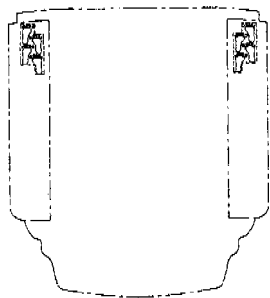

- 01 *Numéro d'enregistrement*
30725-03
Numéro, date et heure du dépôt
75428-03 12.02.1999 , 23.59
- 02 *Date d'échéance*
12.02.2019
- 03 *Nom du déposant*
The Procter & Gamble Company,
Ohio corporation
- 04 *Adresse (rue et numéro) du déposant*
One Procter & Gamble Plaza
- 05 *Code postal, localité et pays du déposant*
Cincinnati - Ohio 45202,
Etats-Unis d'Amérique
- 06 *Nom et adresse du mandataire ou indication de l'adresse postale du déposant*
GEVERS
Holidaystraat 5
B-1831 Diegem
Belgique.
- 08 *Reproduction du dessin ou modèle*
VOIR REPRODUCTION(S)
- 11 *Indication du produit suivi de la (des) classe(s) et de la (des) sous-classe(s)*
Jeu de bandes de fixation pour lange (cl 2-01, 99).
- 13 *Droit de priorité visé à l'article 4 de la Convention de Paris pour la protection de la Propriété Industrielle*
Etats-Unis d'Amérique, le 20 08 1998, no. 29/092,492, HARDY Charles Michael; CAMPBELL Clarence Earl.
- 14 *Indication du nom du véritable créateur du dessin ou modèle*
HARDY Charles Michael;
CAMPBELL Clarence Earl
- 18 *Date de réception de la requête du renouvellement*
30.01.2014

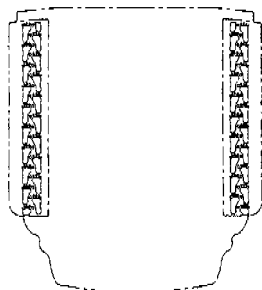

- 01 *Numéro d'enregistrement*
30800-00
Numéro, date et heure du dépôt
75385-00 28.01.1999 , 23.59
- 02 *Date d'échéance*
28.01.2019
- 03 *Nom du déposant*
Jeyes Group Limited
- 04 *Adresse (rue et numéro) du déposant*
Brunel Way
- 05 *Code postal, localité et pays du déposant*
Thetford, Norfolk IP24 1HF,
Grande-Bretagne
- 06 *Nom et adresse du mandataire ou indication de l'adresse postale du déposant*
OFFICE PARETTE (FRED MAES)
Avenue Gabrielle Petit 2
B-7940 Brugelette
Belgique.
- 08 *Reproduction du dessin ou modèle*
VOIR REPRODUCTION(S)
- 11 *Indication du produit suivi de la (des) classe(s) et de la (des) sous-classe(s)*
Pastille pour toilette (cl 7-99).
- 13 *Droit de priorité visé à l'article 4 de la Convention de Paris pour la protection de la Propriété Industrielle*
Grand-Bretagne, le 30 07 1998, no. 2076487, JEYES Group plc.
- 14 *Indication du nom du véritable créateur du dessin ou modèle*
WILSON Brian
- 18 *Date de réception de la requête du renouvellement*
03.01.2014

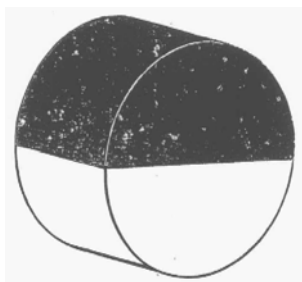
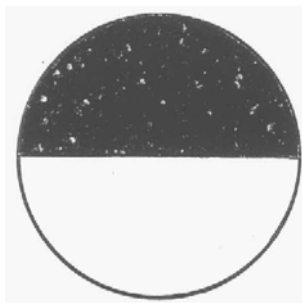

- 01 *Inschrijvingsnummer*
36112-01
Nummer en dagtekening (dag en uur) van het depot
81022-01 08.04.2004 , 23.59
- 02 *Vervaldatum*
08.04.2019
- 03 *Naam van de deposant*
KNEZEVIC Mario
- 04 *Adres (straat en nummer) van de deposant*
Konijnendijk 8
- 05 *Postcode, plaats en land van de deposant*
3208 LH Spijkenisse,
Nederland
- 08 *Afbeelding van de tekening of het model*
ZIE AFBEELDING(EN)
- 11 *Vermelding van het voortbrengsel gevolgd door de aanduiding van de klasse(n) en onderklasse(n)*
Hondenbad (kl 23-02; 30-99).
- 12 *Beschrijving van de kenmerkende eigenschappen van het nieuwe uiterlijk van het voortbrengsel; in voorkomend geval, vermelding van de onderdelen van de tekening of het model waarop de kleuren betrekking hebben*
Hondenbad met uitsparing aan de voorkant.
- 14 *Vermelding van de naam van de werkelijke ontwerper van de tekening*
KNEZEVIC Mario
- 18 *Dagtekening van de aanvraag van de vernieuwing*
08.01.2014



- 01 *Inschrijvingsnummer*
36112-02
Nummer en dagtekening (dag en uur) van het depot
81022-02 08.04.2004 , 23.59
- 02 *Vervaldatum*
08.04.2019
- 03 *Naam van de deposant*
KNEZEVIC Mario

- 04 Adres (straat en nummer) van de deposant
Konijnendijk 8
- 05 Postcode, plaats en land van de deposant
3208 LH Spijkenisse,
Nederland
- 08 Afbeelding van de tekening of het model
ZIE AFBEELDING(EN)
- 11 Vermelding van het voortbrengsel gevolgd
door de aanduiding van de klasse(n) en
onderklasse(n)
Trimtafel (kl 6-03; 30-99).
- 12 Beschrijving van de kenmerkende eigen-
schappen van het nieuwe uiterlijk van het
voortbrengsel; in voorkomend geval, vermeld-
ing van de onderdelen van de tekening of het
model waarop de kleuren betrekking hebben
Trimtafel voorzien van schuine stang in
de voet.
- 14 Vermelding van de naam van de werkelijke
ontwerper van de tekening
KNEZEVIC Mario
- 18 Dagtekening van de aanvraag van de ver-
nieuwing
08.01.2014



- 01 Inschrijvingsnummer
36112-03
Nummer en dagtekening (dag en uur) van het
depot
81022-03 08.04.2004 , 23.59
- 02 Vervaldatum
08.04.2019
- 03 Naam van de deposant
KNEZEVIC Mario
- 04 Adres (straat en nummer) van de deposant
Konijnendijk 8
- 05 Postcode, plaats en land van de deposant
3208 LH Spijkenisse,
Nederland
- 08 Afbeelding van de tekening of het model
ZIE AFBEELDING(EN)

- 11 Vermelding van het voortbrengsel gevolgd
door de aanduiding van de klasse(n) en
onderklasse(n)
Trimtafel (kl 6-03; 30-99).
- 14 Vermelding van de naam van de werkelijke
ontwerper van de tekening
KNEZEVIC Mario
- 18 Dagtekening van de aanvraag van de ver-
nieuwing
08.01.2014



- 01 Inschrijvingsnummer
36112-04
Nummer en dagtekening (dag en uur) van het
depot
81022-04 08.04.2004 , 23.59
- 02 Vervaldatum
08.04.2019
- 03 Naam van de deposant
KNEZEVIC Mario
- 04 Adres (straat en nummer) van de deposant
Konijnendijk 8
- 05 Postcode, plaats en land van de deposant
3208 LH Spijkenisse,
Nederland
- 08 Afbeelding van de tekening of het model
ZIE AFBEELDING(EN)
- 11 Vermelding van het voortbrengsel gevolgd
door de aanduiding van de klasse(n) en
onderklasse(n)
Trimtafel (kl 6-03; 30-99).
- 14 Vermelding van de naam van de werkelijke
ontwerper van de tekening
KNEZEVIC Mario
- 18 Dagtekening van de aanvraag van de ver-
nieuwing
08.01.2014



- 01 Inschrijvingsnummer
36112-20

- Nummer en dagtekening (dag en uur) van het
depot
81022-20 08.04.2004 , 23.59
- 02 Vervaldatum
08.04.2019
- 03 Naam van de deposant
KNEZEVIC Mario
- 04 Adres (straat en nummer) van de deposant
Konijnendijk 8
- 05 Postcode, plaats en land van de deposant
3208 LH Spijkenisse,
Nederland
- 08 Afbeelding van de tekening of het model
ZIE AFBEELDING(EN)
- 09 Vermelding van de kleur(en)
roze, lichtroze, zwart
- 11 Vermelding van het voortbrengsel gevolgd
door de aanduiding van de klasse(n) en
onderklasse(n)
Etiket (kl 19-08).
- 14 Vermelding van de naam van de werkelijke
ontwerper van de tekening
KNEZEVIC Mario
- 18 Dagtekening van de aanvraag van de ver-
nieuwing
10.01.2014

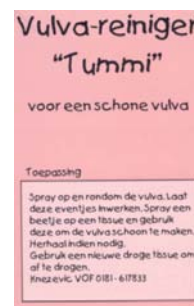

- 01 Inschrijvingsnummer
36112-21
Nummer en dagtekening (dag en uur) van het
depot
81022-21 08.04.2004 , 23.59
- 02 Vervaldatum
08.04.2019
- 03 Naam van de deposant
KNEZEVIC Mario
- 04 Adres (straat en nummer) van de deposant
Konijnendijk 8
- 05 Postcode, plaats en land van de deposant
3208 LH Spijkenisse,
Nederland
- 08 Afbeelding van de tekening of het model
ZIE AFBEELDING(EN)
- 09 Vermelding van de kleur(en)
blauw, lichtblauw, zwart
- 11 Vermelding van het voortbrengsel gevolgd
door de aanduiding van de klasse(n) en
onderklasse(n)
Etiket (kl 19-08).
- 14 Vermelding van de naam van de werkelijke
ontwerper van de tekening
KNEZEVIC Mario
- 18 Dagtekening van de aanvraag van de ver-
nieuwing
10.01.2014



- 01 *Inschrijvingsnummer*
36112-22
Nummer en dagtekening (dag en uur) van het depot
81022-22 08.04.2004 , 23.59
- 02 *Vervaldatum*
08.04.2019
- 03 *Naam van de deposant*
KNEZEVIC Mario
- 04 *Adres (straat en nummer) van de deposant*
Konijnendijk 8
- 05 *Postcode, plaats en land van de deposant*
3208 LH Spijkensisse,
Nederland
- 08 *Afbeelding van de tekening of het model*
ZIE AFBEELDING(EN)
- 09 *Vermelding van de kleur(en)*
wit, zwart
- 11 *Vermelding van het voortbrengsel gevolgd door de aanduiding van de klasse(n) en onderklasse(n)*
Etiket (kl 19-08).
- 14 *Vermelding van de naam van de werkelijke ontwerper van de tekening*
KNEZEVIC Mario
- 18 *Dagtekening van de aanvraag van de vernieuwing*
10.01.2014

Oorcleaner
"Medi"
voorschone oren



- 01 *Inschrijvingsnummer*
36140-00
Nummer en dagtekening (dag en uur) van het depot
80903-00 20.01.2004 , 14.00
- 02 *Vervaldatum*
20.01.2019
- 03 *Naam van de deposant*
Interfloor Tapijt B.V.
- 04 *Adres (straat en nummer) van de deposant*
Adelaarstraat 2-12, Postbus 39

- 05 *Postcode, plaats en land van de deposant*
8064 ZG Zwartsluis,
Nederland
- 08 *Afbeelding van de tekening of het model*
ZIE AFBEELDING(EN)
- 11 *Vermelding van het voortbrengsel gevolgd door de aanduiding van de klasse(n) en onderklasse(n)*
Tapijtboek (kl 19-04).
- 12 *Beschrijving van de kenmerkende eigenschappen van het nieuwe uiterlijk van het voortbrengsel; in voorkomend geval, vermelding van de onderdelen van de tekening of het model waarop de kleuren betrekking hebben*
Afb. 1: vooraanzicht van het tapijtboek met uitsparing in opgevouwen vorm; afb. 2: achteraanzicht van het tapijtboek met uitsparing in opgevouwen vorm; afb. 3: zijaanzicht van het tapijtboek met uitsparing in opgevouwen vorm; afb. 4: binnenkant van het tapijtboek met uitsparing in uitgevouwen vorm.
- 14 *Vermelding van de naam van de werkelijke ontwerper van de tekening*
NEKEMAN Leonard Frederik
- 18 *Dagtekening van de aanvraag van de vernieuwing*
13.01.2014

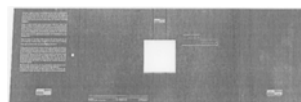
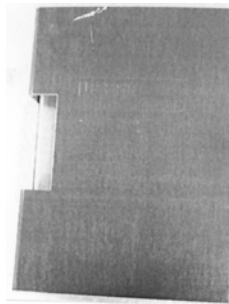

- 01 *Inschrijvingsnummer*
36456-00
Nummer en dagtekening (dag en uur) van het depot
80938-00 28.01.2004 , 10.00
- 02 *Vervaldatum*
28.01.2019
- 03 *Naam van de deposant*
ERDI Las- en Constructiebedrijf B.V.
- 04 *Adres (straat en nummer) van de deposant*
Rechte Tocht 3-5, Postbus 151
- 05 *Postcode, plaats en land van de deposant*
1500 ED Zaandam,
Nederland
- 06 *Naam en adres van de gemachtigde of vermelding van het correspondentie-adres van de deposant*
Markfellows B.V.
Postbus 37088
1030 AB Amsterdam
Nederland.
- 08 *Afbeelding van de tekening of het model*
ZIE AFBEELDING(EN)
- 11 *Vermelding van het voortbrengsel gevolgd door de aanduiding van de klasse(n) en onderklasse(n)*
Toegangs-/verkeershek (kl 10-06; 25-02).
- 13 *Recht van voorrang als bedoeld in artikel 4 van het verdrag van Parijs tot bescherming van de Industriële Eigendom*
Hek voorzien van reflectiemateriaal.
- 18 *Dagtekening van de aanvraag van de vernieuwing*
27.01.2014

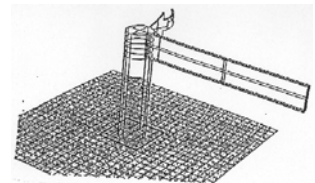

- 01 *Inschrijvingsnummer*
37791-00
Nummer en dagtekening (dag en uur) van het depot
82998-00 23.01.2009 , 08.00
- 02 *Vervaldatum*
23.01.2019
- 03 *Naam van de deposant*
Struyk Verwo Aqua BV
- 04 *Adres (straat en nummer) van de deposant*
Kanaaldijk 10

- 05 *Postcode, plaats en land van de deposant*
6031 MZ Nederweert,
Nederland
- 08 *Afbeelding van de tekening of het model*
ZIE AFBEELDING(EN)
- 09 *Vermelding van de kleur(en)*
grijs, zwart, wit
- 11 *Vermelding van het voortbrengsel gevolgd door de aanduiding van de klasse(n) en onderklasse(n)*
Busperronplaat (kl 25-01, 02).
- 12 *Beschrijving van de kenmerkende eigenschappen van het nieuwe uiterlijk van het voortbrengsel; in voorkomend geval, vermelding van de onderdelen van de tekening of het model waarop de kleuren betrekking hebben*
Geïntegreerde verholten afwateringspoot; de massief betonnen busperronplaat bestaat uit zowel troittoir/perron als een straatgedeelte; bovenzijde voorzien van antislip, blokmarkering en geleidestroom.
- 18 *Dagtekening van de aanvraag van de vernieuwing*
08.01.2014

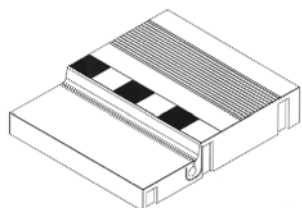
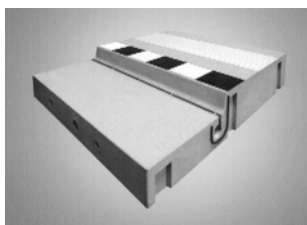

- 01 *Inschrijvingsnummer*
37834-01
Nummer en dagtekening (dag en uur) van het depot
82914-01 30.01.2009 , 08.00
- 02 *Vervaldatum*
30.01.2019
- 03 *Naam van de deposant*
Homeij Oisterwijk B.V.
- 04 *Adres (straat en nummer) van de deposant*
Nijverheidsweg 9 a
- 05 *Postcode, plaats en land van de deposant*
5061 KK Oisterwijk,
Nederland
- 08 *Afbeelding van de tekening of het model*
ZIE AFBEELDING(EN)
- 09 *Vermelding van de kleur(en)*
zwart, zilverkleurig
- 11 *Vermelding van het voortbrengsel gevolgd door de aanduiding van de klasse(n) en onderklasse(n)*
Heft keukenmes (kl 7-03).
- 12 *Beschrijving van de kenmerkende eigenschappen van het nieuwe uiterlijk van het voortbrengsel; in voorkomend geval, vermelding van de onderdelen van de tekening of het model waarop de kleuren betrekking hebben*

ding van de onderdelen van de tekening of het model waarop de kleuren betrekking hebben

Heft voor keukenmes; de vorm van het heft is licht gebogen; vanaf het lemmet naar het hefteinde verbreedt het heft zich; de overgang van lemmet naar heft wordt gevormd door een stalen krop; het hefteinde wordt gevormd door een stalen afdekplaat.

- 18 *Dagtekening van de aanvraag van de vernieuwing*
20.01.2014



- 01 *Inschrijvingsnummer*
37834-02
Nummer en dagtekening (dag en uur) van het depot
82914-02 30.01.2009 , 08.00
- 02 *Vervaldatum*
30.01.2019
- 03 *Naam van de deposant*
Homeij Oisterwijk B.V.
- 04 *Adres (straat en nummer) van de deposant*
Nijverheidsweg 9 a
- 05 *Postcode, plaats en land van de deposant*
5061 KK Oisterwijk,
Nederland
- 08 *Afbeelding van de tekening of het model*
ZIE AFBEELDING(EN)
- 09 *Vermelding van de kleur(en)*
zwart, zilverkleurig
- 11 *Vermelding van het voortbrengsel gevolgd door de aanduiding van de klasse(n) en onderklasse(n)*
Heft voor keuknmes (kl 7-03).
- 12 *Beschrijving van de kenmerkende eigenschappen van het nieuwe uiterlijk van het voortbrengsel; in voorkomend geval, vermelding van de onderdelen van de tekening of het model waarop de kleuren betrekking hebben*
Heft voor keuknmes; het heft heeft een verdikking in het midden en buigt bij het einde naar beneden; de overgang van lemmet naar heft wordt gevormd door een stalen krop; het hefteinde

wordt gevormd door een stalen afdekknop.

- 18 *Dagtekening van de aanvraag van de vernieuwing*
20.01.2014



- 01 *Inschrijvingsnummer*
37835-01
Nummer en dagtekening (dag en uur) van het depot
82921-01 30.01.2009 , 08.00
- 02 *Vervaldatum*
30.01.2019
- 03 *Naam van de deposant*
Homeij Oisterwijk B.V.
- 04 *Adres (straat en nummer) van de deposant*
Nijverheidsweg 9 a
- 05 *Postcode, plaats en land van de deposant*
5061 KK Oisterwijk,
Nederland
- 08 *Afbeelding van de tekening of het model*
ZIE AFBEELDING(EN)
- 11 *Vermelding van het voortbrengsel gevolgd door de aanduiding van de klasse(n) en onderklasse(n)*
Zaklamp (kl 26-02).
- 18 *Dagtekening van de aanvraag van de vernieuwing*
20.01.2014





- 01 *Inschrijvingsnummer*
37835-02

Nummer en dagtekening (dag en uur) van het depot

82921-02 30.01.2009 , 08.00

- 02 *Vervaldatum*
30.01.2019
- 03 *Naam van de deposant*
Homeij Oosterwijk B.V.
- 04 *Adres (straat en nummer) van de deposant*
Nijverheidsweg 9 a
- 05 *Postcode, plaats en land van de deposant*
5061 KK Oosterwijk,
Nederland
- 08 *Afbeelding van de tekening of het model*
ZIE AFBEELDING(EN)
- 11 *Vermelding van het voortbrengsel gevolgd door de aanduiding van de klasse(n) en onderklasse(n)*
Zaklamp (kl 26-02).
- 18 *Dagtekening van de aanvraag van de vernieuwing*
24.01.2014



- 01 *Inschrijvingsnummer*
37908-00

Nummer en dagtekening (dag en uur) van het depot

83025-00 10.02.2009 , 12.00

- 02 *Vervaldatum*
10.02.2019
- 03 *Naam van de deposant*
Cora Leder
- 04 *Adres (straat en nummer) van de deposant*
Mgr. Bekkerslaan 197
- 05 *Postcode, plaats en land van de deposant*
2286 CG Rijswijk,
Nederland
- 08 *Afbeelding van de tekening of het model*
ZIE AFBEELDING(EN)
- 09 *Vermelding van de kleur(en)*
paars, lila, zilverkleurig, azurblauw
- 11 *Vermelding van het voortbrengsel gevolgd door de aanduiding van de klasse(n) en onderklasse(n)*
Spel (kl 21-01).
- 14 *Vermelding van de naam van de werkelijke ontwerper van de tekening*
LEDER Cora
- 18 *Dagtekening van de aanvraag van de vernieuwing*
10.01.2014

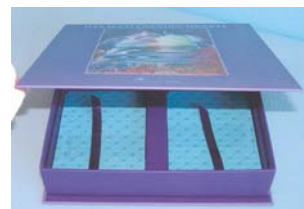
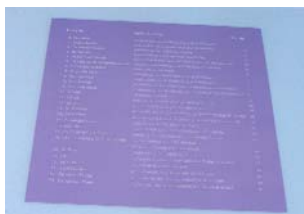

- 01 *Numéro d'enregistrement*
37911-01

Numéro, date et heure du dépôt
83069-01 26.03.2009 , 15.45

- 02 *Date d'échéance*
26.03.2019
- 03 *Nom du déposant*
Guangxi Golden Throat Co. Ltd.
- 04 *Adresse (rue et numéro) du déposant*
28 Yuejin Rd.
- 05 *Code postal, localité et pays du déposant*
545001 Liuzhou, Guangxi Prvince,
Chine
- 06 *Nom et adresse du mandataire ou indication de l'adresse postale du déposant*
GEVERS
Holidaystraat 5
B-1831 Diegem
Belgique.
- 08 *Reproduction du dessin ou modèle*
VOIR REPRODUCTION(S)
- 09 *Indication de la (des) couleur(s)*
différentes teintes de vert; jaune, rouge,
bleu, brun, blanc, noir
- 11 *Indication du produit suivi de la (des) classe(s) et de la (des) sous-classe(s)*
Boîte d'emballage (cl 9-03).
- 14 *Indication du nom du véritable créateur du dessin ou modèle*
JIANG Peizhen

- 18 Date de réception de la requête du renouvellement
03.01.2014

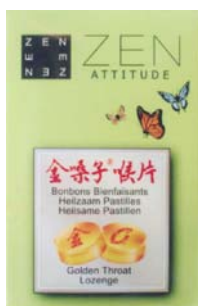
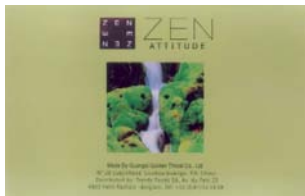

- 01 Numéro d'enregistrement
37911-02

Numéro, date et heure du dépôt
83069-02 26.03.2009 , 15.45

- 02 Date d'échéance
26.03.2019
- 03 Nom du déposant
Guangxi Golden Throat Co. Ltd.
- 04 Adresse (rue et numéro) du déposant
28 Yuejin Rd.
- 05 Code postal, localité et pays du déposant
545001 Liuzhou, Guangxi Prvince, Chine
- 06 Nom et adresse du mandataire ou indication de l'adresse postale du déposant
GEVERS
Holidaystraat 5
B-1831 Diegem
Belgique.
- 08 Reproduction du dessin ou modèle
VOIR REPRODUCTION(S)
- 09 Indication de la (des) couleur(s)
différentes teintes de vert; jaune, rouge, bleu, brun, blanc, noir
- 11 Indication du produit suivi de la (des) classe(s) et de la (des) sous-classe(s)
Boîte d'emballage (cl 9-03).
- 14 Indication du nom du véritable créateur du dessin ou modèle
JIANG Peizhen
- 18 Date de réception de la requête du renouvellement
03.01.2014

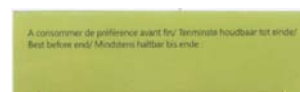

- 01 Inschrijvingsnummer
37945-00

Nummer en dagtekening (dag en uur) van het depot
82916-00 20.10.2008 , 08.00

- 02 Vervaldatum
20.10.2018
- 03 Naam van de deposant
LOCHTENBERG Mirjam Petronella
Monica
- 04 Adres (straat en nummer) van de deposant
Nieuwe Meerdijk 360
- 05 Postcode, plaats en land van de deposant
1171 NW Badhoevedorp,
Nederland
- 08 Afbeelding van de tekening of het model
ZIE AFBEELDING(EN)
- 11 Vermelding van het voortbrengsel gevolgd door de aanduiding van de klasse(n) en onderklasse(n)
Opbergkast (kl 6-04; 20-02).

- 13 *Recht van voorrang als bedoeld in artikel 4 van het verdrag van Parijs tot bescherming van de Industriële Eigendom*
Lochtenberg Mirjam Petronella Monico
- 18 *Dagtekening van de aanvraag van de vernieuwing*
10.12.2013

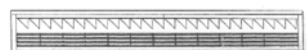
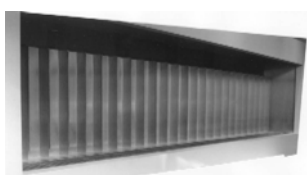

- 01 *Numéro d'enregistrement*
37954-01
Numéro, date et heure du dépôt
82988-01 13.01.2009 , 15.42
- 02 *Date d'échéance*
13.01.2019
- 03 *Nom du déposant*
The Scott Fetzer Company,
Delaware corporation
- 04 *Adresse (rue et numéro) du déposant*
28800 Clemens Road
- 05 *Code postal, localité et pays du déposant*
Westlake, Ohio 44145,
Etats-Unis d'Amérique
- 06 *Nom et adresse du mandataire ou indication de l'adresse postale du déposant*
Office Kirkpatrick S.A.
32, Avenue Wolfers
B-1310 La Hulpe
Belgique.
- 08 *Reproduction du dessin ou modèle*
VOIR REPRODUCTION(S)
- 11 *Indication du produit suivi de la (des) classe(s) et de la (des) sous-classe(s)*
Motif décoratif pour un sac d'aspirateur
(cl 9-05; 15-05).
- 13 *Droit de priorité visé à l'article 4 de la Convention de Paris pour la protection de la Propriété Industrielle*
Etats-Unis d'Amérique, le 20 08 2008,
no. 29/323,170, DICKER Kenneth F.;
MARASLIGILLER Ares; PHILLIPS
Jason R.; THOMAS Billy A. JR.;
OMURA Kazuma.
- 18 *Date de réception de la requête du renouvellement*
06.01.2014



- 01 *Numéro d'enregistrement*
37954-02
Numéro, date et heure du dépôt
82988-02 13.01.2009 , 15.42
- 02 *Date d'échéance*
13.01.2019
- 03 *Nom du déposant*
The Scott Fetzer Company,
Delaware corporation
- 04 *Adresse (rue et numéro) du déposant*
28800 Clemens Road
- 05 *Code postal, localité et pays du déposant*
Westlake, Ohio 44145,
Etats-Unis d'Amérique
- 06 *Nom et adresse du mandataire ou indication de l'adresse postale du déposant*
Office Kirkpatrick S.A.
32, Avenue Wolfers

- B-1310 La Hulpe
Belgique.
- 08 *Reproduction du dessin ou modèle*
VOIR REPRODUCTION(S)
- 11 *Indication du produit suivi de la (des) classe(s) et de la (des) sous-classe(s)*
Motif décoratif pour un sac d'aspirateur
(cl 9-05; 15-05).
- 13 *Droit de priorité visé à l'article 4 de la Convention de Paris pour la protection de la Propriété Industrielle*
Etats-Unis d'Amérique, le 20 08 2008,
no. 29/323,170, DICKER Kenneth F.;
MARASLIGILLER Ares; PHILLIPS
Jason R.; THOMAS Billy A. JR.;
OMURA Kazuma.
- 18 *Date de réception de la requête du renouvellement*
06.01.2014



- 01 *Numéro d'enregistrement*
37954-03
Numéro, date et heure du dépôt
82988-03 13.01.2009 , 15.42
- 02 *Date d'échéance*
13.01.2019
- 03 *Nom du déposant*
The Scott Fetzer Company,
Delaware corporation
- 04 *Adresse (rue et numéro) du déposant*
28800 Clemens Road
- 05 *Code postal, localité et pays du déposant*
Westlake, Ohio 44145,
Etats-Unis d'Amérique
- 06 *Nom et adresse du mandataire ou indication de l'adresse postale du déposant*
Office Kirkpatrick S.A.
32, Avenue Wolfers
B-1310 La Hulpe
Belgique.
- 08 *Reproduction du dessin ou modèle*
VOIR REPRODUCTION(S)
- 11 *Indication du produit suivi de la (des) classe(s) et de la (des) sous-classe(s)*
Motif décoratif pour un sac d'aspirateur
(cl 9-05; 15-05).
- 13 *Droit de priorité visé à l'article 4 de la Convention de Paris pour la protection de la Propriété Industrielle*
Etats-Unis d'Amérique, le 20 08 2008,
no. 29/323,170, DICKER Kenneth F.;
MARASLIGILLER Ares; PHILLIPS
Jason R.; THOMAS Billy A. JR.;
OMURA Kazuma.
- 18 *Date de réception de la requête du renouvellement*
06.01.2014

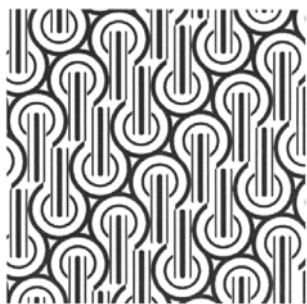

- 01 *Numéro d'enregistrement*
37954-04
Numéro, date et heure du dépôt
82988-04 13.01.2009 , 15.42
- 02 *Date d'échéance*
13.01.2019
- 03 *Nom du déposant*
The Scott Fetzer Company,
Delaware corporation
- 04 *Adresse (rue et numéro) du déposant*
28800 Clemens Road
- 05 *Code postal, localité et pays du déposant*
Westlake, Ohio 44145,
Etats-Unis d'Amérique
- 06 *Nom et adresse du mandataire ou indication de l'adresse postale du déposant*
Office Kirkpatrick S.A.
32, Avenue Wolfers
B-1310 La Hulpe
Belgique.
- 08 *Reproduction du dessin ou modèle*
VOIR REPRODUCTION(S)
- 11 *Indication du produit suivi de la (des) classe(s) et de la (des) sous-classe(s)*
Motif décoratif pour un sac d'aspirateur
(cl 9-05; 15-05).
- 13 *Droit de priorité visé à l'article 4 de la Convention de Paris pour la protection de la Propriété Industrielle*
Etats-Unis d'Amérique, le 20 08 2008, no. 29/323,170, DICKER Kenneth F.; MARASLIGILLER Ares; PHILLIPS Jason R.; THOMAS Billy A. JR.; OMURA Kazuma.
- 18 *Date de réception de la requête du renouvellement*
06.01.2014

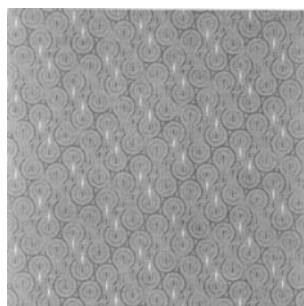

- 01 *Inschrijvingsnummer*
37962-00

Nummer en dagtekening (dag en uur) van het depot

83188-00 01.07.2009 , 08.00

- 02 *Vervaldatum*
01.07.2019
- 03 *Naam van de deposant*
Dennis Hendricus Martinus van der Rijt
- 04 *Adres (straat en nummer) van de deposant*
Looierstraat 8
- 05 *Postcode, plaats en land van de deposant*
5408 SZ Volkel, Nederland.
Nederland
- 06 *Naam en adres van de gemachtigde of vermelding van het correspondentie-adres van de deposant*
P. Hendriks Uden B.V.
Liessenstraat 2
5405 AG Uden
Nederland.
- 08 *Afbeelding van de tekening of het model*
ZIE AFBEELDING(EN)
- 11 *Vermelding van het voortbrengsel gevolgd door de aanduiding van de klasse(n) en onderklasse(n)*
Profiel (kl 25-01, 02).
- 14 *Vermelding van de naam van de werkelijke ontwerper van de tekening*
VAN DER RIJT Dennis Hendricus Martinus
- 18 *Dagtekening van de aanvraag van de vernieuwing*
24.01.2014

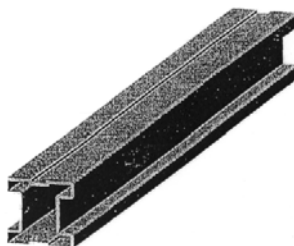

- 01 *Inschrijvingsnummer*
37997-01

Nummer en dagtekening (dag en uur) van het depot

83037-01 19.02.2009 , 15.49

- 02 *Vervaldatum*
19.02.2019
- 03 *Naam van de deposant*
"Tribù" naamloze vennootschap
- 04 *Adres (straat en nummer) van de deposant*
Langendijkstraat 5A

05 *Postcode, plaats en land van de deposant*
B-3690 Zutendaal,
België

06 *Naam en adres van de gemachtigde of vermelding van het correspondentie-adres van de deposant*

PRONOVEM MARKS SA
Josse Goffinlaan 158
1082 Brussel
België.

08 *Afbeelding van de tekening of het model*
ZIE AFBEELDING(EN)

11 *Vermelding van het voortbrengsel gevolgd door de aanduiding van de klasse(n) en onderklasse(n)*

Ligstoel (kl 6-01).

18 *Dagtekening van de aanvraag van de vernieuwing*

28.01.2014

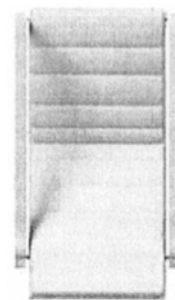
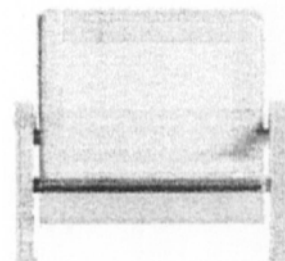
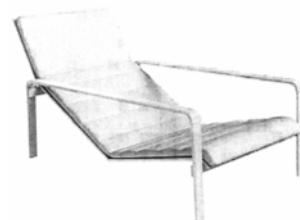

- 01 *Inschrijvingsnummer*
37997-02

Nummer en dagtekening (dag en uur) van het depot

83037-02 19.02.2009 , 15.49

- 02 *Vervaldatum*
19.02.2019

- 03 *Naam van de deposant*
"Tribù" naamloze vennootschap
- 04 *Adres (straat en nummer) van de deposant*
Langendijkstraat 5A
- 05 *Postcode, plaats en land van de deposant*
B-3690 Zutendaal,
België
- 06 *Naam en adres van de gemachtigde of vermelding van het correspondentie-adres van de deposant*
PRONOVEM MARKS SA
Josse Goffinlaan 158
1082 Brussel
België.
- 08 *Afbeelding van de tekening of het model*
ZIE AFBEELDING(EN)
- 11 *Vermelding van het voortbrengsel gevolgd door de aanduiding van de klasse(n) en onderklasse(n)*
Ligstoel (kl 6-01).
- 18 *Dagtekening van de aanvraag van de vernieuwing*
28.01.2014

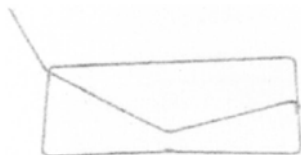
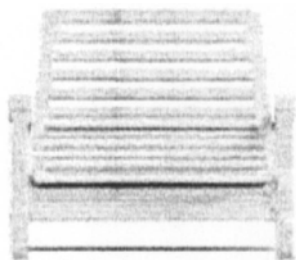

- 01 *Inschrijvingsnummer*
38131-00

- Nummer en dagtekening (dag en uur) van het depot*
83160-00 04.06.2009 , 08.00
- 02 *Vervaldatum*
04.06.2019
- 03 *Naam van de deposant*
Jaap Schalkoort
- 04 *Adres (straat en nummer) van de deposant*
Pieter Verweijweg 11
- 05 *Postcode, plaats en land van de deposant*
3151 KA Hoek van Holland,
Nederland
- 08 *Afbeelding van de tekening of het model*
ZIE AFBEELDING(EN)
- 11 *Vermelding van het voortbrengsel gevolgd door de aanduiding van de klasse(n) en onderklasse(n)*
Zonneklep voor voertuig (kl 12-16).
- 14 *Vermelding van de naam van de werkelijke ontwerper van de tekening*
SCHALKOORT Jaap
- 18 *Dagtekening van de aanvraag van de vernieuwing*
26.01.2014

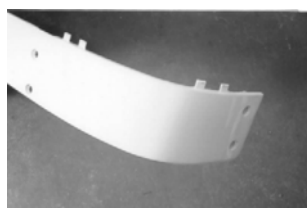
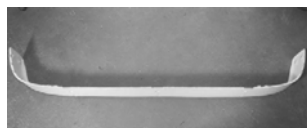
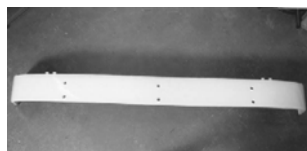

- 01 *Numéro d'enregistrement*
38357-00
- Numéro, date et heure du dépôt*
06858-00 04.02.2009 , 16.30
- 02 *Date d'échéance*
04.02.2019
- 03 *Nom du déposant*
LIGHT TO LIGHT SPRL
- 04 *Adresse (rue et numéro) du déposant*
Avenue des Alouettes 8

- 05 *Code postal, localité et pays du déposant*
1150 Bruxelles,
Belgique
- 08 *Reproduction du dessin ou modèle*
VOIR REPRODUCTION(S)
- 11 *Indication du produit suivi de la (des) classe(s) et de la (des) sous-classe(s)*
Appareil d'éclairage (CL 26-03, 05).
- 14 *Indication du nom du véritable créateur du dessin ou modèle*
NAMECHE Pietro; NAMECHE
Fiorenzo
- 18 *Date de réception de la requête du renouvellement*
10.01.2014



#@mmp 1718



Rubriek VIII

Beneluxdepots waarbij wijzigingen van de inschrijving van de tekening of het model in het register werden aangetekend (regel 3.1 van het Uitvoeringsreglement).

- 01 Overdrachten
- 02 Licenties
- 03 Pandrechten
- 04 Beslagleggingen
- 05 Doorhalen van licenties, pand, beslag
- 06 Adreswijzigingen (houder)
- 07 Naamswijzigingen (houder)
- 08
 - a Wijzigingen van correspondentie-adres
 - b Aanstelling of wijziging van gemachtigde
 - c Naams- en adreswijzigingen van gemachtigde
 - d Naams- of adreswijzigingen van gemachtigde
- 09 Naams- en adreswijzigingen (houder)
- 10 Verbeteringen van schrijffouten
- 11 Overige verbeteringen

- N.B - De na de tekst van een wijziging voorkomende aanduiding betreft een interne codering.
- Indien na de datum van aantekening de aanduidingen (1), (2), enz. voorkomen betekent dit dat bij de registraties gelijktijdig meerdere wijzigingen zijn aangetekend. Tevens geven deze aanduidingen de volgorde der wijzigingen aan.

Rubrique VIII

Dépôts Benelux auprès desquels sont enregistrées au registre des modifications de l'enregistrement du dessin ou modèle (règle 3.1 du Règlement d'exécution).

- 01 Cessions
- 02 Licences
- 03 Droits de gage
- 04 Saisies
- 05 Radiation de licences, gages, saisies
- 06 Changement d'adresse (titulaire)
- 07 Changement de nom (titulaire)
- 08
 - a Changements d'adresse de correspondance
 - b Institution ou changement de mandataire
 - c Changements de nom et d'adresse du mandataire
 - d Changements de nom ou d'adresse du mandataire
- 09 Changement de nom et d'adresse (titulaire)
- 10 Corrections d'erreurs de plume
- 11 Autre rectifications

- N.B - L'indication qui pourrait figurer après le texte d'une modification est un code interne.
- Si les indications (1), (2), etc. devaient figurer après la date de notification, cela signifie qu'il y a plusieurs modifications qui sont notifiées simultanément. Ces indications font également apparaître le rang des modifications.

Section VIII

Benelux design applications for which entries in the register have been modified (rule 3.1 of the Implementing Regulations)

- 01 Transfer of ownership
- 02 License
- 03 Right of pledge
- 04 Attachment
- 05 Cancellation of license, right of pledge, attachment
- 06 Change of address (owner)
- 07 Change of name (owner)
- 08
 - a Change of correspondence address
 - b Appointment or change of representative
 - c Change of name and address of representative
 - d Change of name or address of representative
- 09 Change of name and/or address (owner)
- 10 Correction of writing errors
- 11 Other corrections

NB:

- The indication after the text of the modification is an internal code.
- The indications (1), (2) after the date of registration of the modification imply that multiple modifications were registered. Moreover they indicate the sequence of the modifications.



1 OVERDRACHTEN

CESSIONS

TRANSITIONS OR
TRANSFERS

37654-00

Overgegaan aan:

Pedalfactory B.V.
Panamalaan 3 P
1019 AS Amsterdam,
Nederland

00003-001;

Aangetekend: 10.02.2014

24405-00, 24895-00

Overgegaan aan:

Tiny Love Ltd.
72 Pinchas Rosen Street, Top Dan Bldg.
Floor D.
Tel Aviv 6951294,
Israël

00041-002;

Aangetekend: 31.12.2013

8b AANSTELLING OF WIJZIGING VAN GEMACHTIGDE

INSTITUTION OU
CHANGEMENT DE
MANDATAIRE

APPOINTMENT OR
CHANGE OF REPRESENTATIVE

30688-00

Institution ou changement de mandataire:

Office Kirkpatrick S.A.
32, Avenue Wolfers
B-1310 La Hulpe
Belgique.

41001-001;

Enregistré: 10.01.2014

24387-00

Institution ou changement de mandataire:

Office Freylinger S.A.
234 route d' Arlon
L-8010 Strassen
Luxembourg.

41058-001;

Enregistré: 20.12.2013

23483-01/23483-02, 31683-01/31683-02

Aanstelling of wijziging van gemachtigde:

Algemeen Octrooi- en Merkenbureau
John F. Kennedylaan 2
5612 AB Eindhoven
Nederland.

41059-004;

Aangetekend: 20.12.2013

27877-00

Aanstelling of wijziging van gemachtigde:

Signify B.V.

41060-001;

8c
NAAMS- EN
ADRESWIJZIGING
VAN GEMACHTIGDE

CHANGEMENTS DE
NOM ET D'ADRESSE
DU MANDATAIRE

CHANGE OF NAME
AND ADDRESS OF
REPRESENTATIVE

37790-01/37790-02, 37957-00

*Changement de nom et d'adresse du mandataire
en:*

Office Freylinger S.A.
234 route d'Arlon
L-8010 Strassen
Luxembourg.

48001-003;

Enregistré: 09.01.2014

#@mmp 51



Rubriek X

- A Beneluxdepots waarvan de vrijwillige/ambtshalve doorhaling van de inschrijving heeft plaatsgevonden (artikel 3.21 van het Benelux-verdrag inzake de intellectuele eigendom en regel 3.1 van het Uitvoeringsreglement).
Volgorde van publicatie (voorafgegaan door codering):
- 01 Volgnummer van de inschrijving.
- B Benelux en internationale depots waarbij een verklaring van de houder of een rechtelijke beslissing als bedoeld in artikel 3.24, lid 3 van het Benelux-verdrag inzake de intellectuele eigendom is ingeschreven.
Volgorde van publicatie (voorafgegaan door codering):
- 01 Volgnummer van de inschrijving.

Rubrique X

- A Dépôts Benelux dont la radiation volontaire/d'office de l'enregistrement a été effectuée (article 3.21 de la Convention Benelux en matière de propriété intellectuelle et la règle 3.1 du Règlement d'exécution).
Ordre de la publication (précédé d'un code):
- 01 Numéro d'ordre de l'enregistrement.
- B Dépôts Benelux ou internationaux pour lesquels une requête de renonciation partielle ou une décision judiciaire est enregistrée, comme visée à l'article 3.24, alinéa 3 de la Convention Benelux en matière de propriété intellectuelle).
Ordre de la publication (précédé d'un code):
- 01 Numéro d'ordre de l'enregistrement.

Section X

- A Benelux applications for which the voluntary/ex officio cancellation was registered (article 3.21 of the Benelux Convention on Intellectual Property and rule 3.1 of the Implementing Regulations).
Order of publication (preceded by a code):
- 01 Sequence number of the registration.
- B Benelux applications and International applications for which a declaration of the holder or a court order as mentioned in article 3.24 (3) of the Benelux Convention on Intellectual Property was registered.
Order of publication (preceded by a code)
- 01 Sequence number of the registration.



39381-00*Doorhaling:*

90001-001;

Aangetekend: 27.01.2014
