Benelux-Modellenblad

Recueil des Dessins ou Modèles Benelux

Inhoudsopgave

Table des matières

Inhoudsopgave	
Table des matières	i
Algemeen	
Généralités	3
Inhoud van de rubrieken	
Contenu des rubriques	5
Mededeling	
Communication	9
Rubriek I	
Rubrique I	11
Rubriek II	
Rubrique II	37
Rubriek III	
Rubrique III	39
Rubriek VII	
Rubrique VII	41
Rubriek VIII	
Rubrique VIII	77
OVERDRACHTEN	
CESSIONS.....	78
ADRESWIJZIGINGEN	
CHANGEMENTS D'ADRESSE	78
NAAMSWIJZIGINGEN	
CHANGEMENTS DE NOM.....	79
AANSTELLING of WIJZIGING VAN GEMACHTIGDE	
INSTITUTION ou CHANGEMENT DE MANDATAIRE	79
NAAMS- of ADRESWIJZIGING VAN GEMACHTIGDE	
CHANGEMENTS DE NOM ou D'ADRESSE DU MANDATAIRE.....	80
OVERIGE VERBETERINGEN	
AUTRES RECTIFICATIONS.....	81
Rubriek XIII	
Rubrique XIII	83
Licentieverlening	
Licences	84



Algemeen Généralités

Adressen: **Benelux-Bureau voor de Intellectuele Eigendom**
Bordewijklaan 15
Postbus 90404
NL-2509 LK Den Haag
Nederland
T +31 70 349 11 11
F +31 70 347 57 08
Internet: www.boip.int
E-mail: info@boip.int

**Federale Overheidsdienst Economie, K.M.O.,
Middenstand & Energie**
Intellectuele Eigendom
North Gate III
Koning Albert II-laan, 16
B-1000 Brussel
België
T +32 2 277 52 97
F +32 2 277 52 77
Internet: www.mineco.fgov.be
E-mail: piie_dir@mineco.fgov.be

**Ministère de l'Economie et du Commerce
Extérieur**
Direction de la Propriété Intellectuelle
19-21, boulevard Royal
L-2449 Luxembourg
Groot-Hertogdom Luxemburg
T +352 478 41 87
F +352 22 26 60
Internet: www.eco.public.lu
E-mail: dpi@eco.etat.lu

Verschijningsdatum de 21ste van iedere maand of, indien het Benelux-Bureau voor de Intellectuele Eigendom op die dag is gesloten, op de eerste daarna volgende werkdag waarop het Bureau is geopend.

Openingstijden: Het Benelux-Bureau voor de Intellectuele Eigendom en de nationale diensten zijn voor het publiek geopend van maandag tot en met vrijdag van tien uur tot twaalf uur en van veertien uur tot zestien uur, behalve op feestdagen. Voor meer informatie kunt onze website (www.boip.int) raadplegen.

Inhoud

- A Alle ingeschreven gegevens betreffende Benelux-depots, bedoeld in de regel 3.13 sub a. van het Uitvoeringsreglement van het Benelux-verdrag inzake de intellectuele eigendom;
- B Alle ingeschreven gegevens betreffende internationale depots, bedoeld in regel 3.13 sub c. van het Uitvoeringsreglement van het Benelux-verdrag inzake de intellectuele eigendom;
- C Het feit van de inschrijving van de verklaring bedoeld regel 3.13 sub. d van het Uitvoeringsreglement van het Benelux-verdrag inzake de intellectuele eigendom;
- D Het feit van de inschrijving van de vordering tot opeising bedoeld regel 3.13 sub e. van het Uitvoeringsreglement van het Benelux-verdrag inzake de intellectuele eigendom.

Voor gespecificeerde inhoudsopgave wordt verwezen naar de volgende bladzijden.

Prijzen: € 8,- per losse aflevering (buiten het Beneluxgebied: € 9,-).
€ 79,- per jaarabonnement.
Deze prijs wordt verhoogd met € 8,- voor abonnementen buiten het Beneluxgebied.

Adresses: **Office Benelux de la Propriété intellectuelle**
Bordewijklaan 15
Boîte Postale 90404
NL-2509 LK La Haye
Pays-Bas
T +31 70 349 11 11
F +31 70 347 57 08
Internet: www.boip.int
E-mail: info@boip.int

**Service Public Fédéral Economie, P.M.E.,
Classes Moyennes & Energie**
Propriété intellectuelle
North Gate III
Boulevard du Roi Albert II, 16
B-1000 Bruxelles
Belgique
T +32 2 277 52 97
F +32 2 277 52 77
Internet: www.mineco.fgov.be
E-mail: piie_dir@mineco.fgov.be

**Ministère de l'Economie et du Commerce
Extérieur**
Direction de la Propriété Intellectuelle
19-21, boulevard Royal
L-2449 Luxembourg
Luxembourg
T +352 478 41 87
F +352 22 26 60
Internet: www.eco.public.lu
E-mail: dpi@eco.etat.lu

Date de parution le 21 de chaque mois ou en cas de fermeture de l'Office Benelux de la Propriété intellectuelle, le premier jour ouvrable qui suit.

**Dates et heures
d'ouverture:** l'Office Benelux de la Propriété intellectuelle et les administrations nationales sont ouverts au public, du lundi au vendredi de dix heures à midi et de quatorze à seize heures, sauf les jours fériés. Pour plus d'informations veuillez consulter notre site internet (www.boip.int).

Contenu

- A Toutes les indications enregistrées relatives aux dépôts Benelux visées à la règle 3.13 sous a. du Règlement d'exécution de la Convention Benelux en matière de propriété intellectuelle;
- B Toutes les indications enregistrées relatives aux dépôts internationaux visées à 3.13 sous c. du Règlement d'exécution de la Convention Benelux en matière de propriété intellectuelle;
- C L'enregistrement de la déclaration visée à la règle 3.13 sous d. du Règlement d'exécution de la Convention Benelux en matière de propriété intellectuelle;
- D L'enregistrement de l'action en revendication visée à la règle 3.13 sous e. du Règlement d'exécution de la Convention Benelux en matière de propriété intellectuelle.

Pour la table des matières détaillée, se référer aux pages suivantes.

Prix: € 8,- par fascicule (en dehors du territoire Benelux: € 9,-).
€ 79,- par abonnement annuel.
Ce prix est augmenté de € 8,- pour les abonnements fournis en dehors du territoire Benelux.



Betaling:

Betaling van losse afleveringen en van jaarabonnementen kan plaats vinden door overschrijving of storting op een van de hierna genoemde rekeningen ten name van het Benelux-Bureau voor de Intellectuele Eigendom:

In Nederland:

- bankrekening 24 00 36 700 (Fortis),
IBAN: NL62 FTSB 0240 0367 00 BIC: FTSB NL2R.

In België:

- bankrekening 001-4318305-38(Fortis),
IBAN: BE24 0014 3183 0538 BIC: GEBA BEBB.

In Luxemburg:

- bankrekening LU50 0030 0556 7430 0000 (Fortis),
IBAN: LU50 0030 0556 7430 0000 BIC: BGLL LULL.

Paiement:

Le paiement des fascicules et des abonnements annuels peut être réglé, soit par virement ou versement à l'un des comptes suivants au nom de l'Office Benelux de la Propriété intellectuelle:

Aux Pays-Bas:

- compte bancaire 24 00 36 700 (Fortis),
IBAN: NL62 FTSB 0240 0367 00 BIC: FTSB NL2R.

En Belgique:

- compte bancaire 001-4318305-38 (Fortis),
IBAN: BE24 0014 3183 0538 BIC: GEBA BEBB.

Au Luxembourg:

- compte bancaire LU50 0030 0556 7430 0000 (Fortis),
IBAN: LU50 0030 0556 7430 0000 BIC: BGLL LULL.



Inhoud van de rubrieken

Contenu des rubriques

Rubriek I

Beneluxdepots ingeschreven overeenkomstig artikel 3.11 van het Benelux-verdrag inzake de intellectuele eigendom.

Volgorde van publicatie (voorafgegaan door codering):

- 01 Volgnummer van de inschrijving alsmede nummer en dagtekening (dag, uur en minuut) van het depot, datum van inschrijving;
- 02 Datum waarop de geldigheidsduur van de inschrijving verstrijkt;
- 03 Naam van de deposant;
- 04 Adres (straat);
- 05 Plaats en land;
- 06 In voorkomend geval, naam en adres van de gemachtigde of, in voorkomend geval, vermelding van het correspondentie-adres van de deposant;
- 08 Afbeelding(en) van de tekening of het model;
- 09 In voorkomend geval, vermelding van de kleur(en);
- 10 in voorkomend geval, nadere omschrijving van de onder code 09 genoemde kleur(en);
- 11 Vermelding van het voortbrengsel alsmede klasse(n) en onderklasse(n) aanduiding;
- 12 In voorkomend geval, vermelding van de kenmerkende eigenschappen van de tekening of het model;
- 13 In voorkomend geval, vermelding van het recht van voorrang als bedoeld in artikel 4 van het Verdrag van Parijs tot bescherming van de Industriële Eigendom;
- 14 In voorkomend geval, vermelding van de naam van de werkelijke ontwerper van de tekening of het model.

Rubriek II

Beneluxdepots ingeschreven overeenkomstig artikel 3.11 van het Benelux-verdrag inzake de intellectuele eigendom waarvan door de deposant opschorting van de publicatie van de inschrijving is gevraagd (artikel 3.12 van het Benelux-verdrag inzake de intellectuele eigendom).

Volgorde van publicatie (voorafgegaan door codering):

- 01 Volgnummer van de inschrijving, datum van inschrijving;
- 15 Vermelding van de termijn waarvoor opschorting van de publicatie werd gevraagd.

Rubriek III

Beneluxdepots ingeschreven overeenkomstig artikel 3.11 van het Benelux-verdrag inzake de intellectuele eigendom waarvan door de deposant opschorting van de publicatie van de inschrijving werd gevraagd.

Volgorde van publicatie (voorafgegaan door codering):

- 01 Volgnummer van de inschrijving alsmede nummer en dagtekening (dag, uur en minuut) van het depot, datum van inschrijving;
- 02 Datum waarop de geldigheidsduur van de inschrijving verstrijkt;
- 03 Naam van de deposant;
- 04 Adres (straat);
- 05 Plaats en land;
- 06 In voorkomend geval, naam en adres van de gemachtigde of, in voorkomend geval, vermelding van het correspondentie-adres van de deposant;
- 08 Afbeelding(en) van de tekening of het model;
- 09 In voorkomend geval, vermelding van de kleur(en);
- 10 in voorkomend geval, nadere omschrijving van de onder code 09 genoemde kleur(en);
- 11 Vermelding van het voortbrengsel alsmede klasse(n) en onderklasse(n) aanduiding;
- 12 In voorkomend geval, vermelding van de kenmerkende eigenschappen van de tekening of het model;
- 13 In voorkomend geval, vermelding van het recht van voorrang als bedoeld in artikel 4 van het Verdrag van Parijs tot bescherming van de Industriële Eigendom;
- 14 In voorkomend geval, vermelding van de naam van de werkelijke ontwerper van de tekening of het model;
- 15 Vermelding van de termijn waarvoor opschorting van de publicatie werd gevraagd.

Rubrique I

Dépôts Benelux enregistrés conformément aux dispositions de l'article 3.11 de la Convention Benelux en matière de propriété intellectuelle.

Ordre de la publication (précédé d'un code):

- 01 Numéro d'ordre de l'enregistrement ainsi que le numéro et la date (jour, heure et minute) du dépôt, la date d'enregistrement;
- 02 Date d'échéance de la durée de protection de l'enregistrement;
- 03 Nom du déposant;
- 04 Adresse (rue);
- 05 Localité et pays;
- 06 Le cas échéant, le nom et l'adresse du mandataire ou, le cas échéant, l'indication de l'adresse postale du déposant;
- 08 Reproduction(s) du dessin ou du modèle;
- 09 Le cas échéant, l'indication de la (des) couleur(s);
- 10 Le cas échéant, la description de la (des) couleur(s) mentionnée(s) au code 09;
- 11 Indication du produit ainsi que l'indication de la (des) classe(s) et de la (des) sous-classe(s);
- 12 Le cas échéant, l'indication des éléments caractéristiques du dessin ou du modèle;
- 13 Le cas échéant, l'indication du droit de priorité tel que visé à l'article 4 de la Convention de Paris pour la protection de la Propriété Industrielle;
- 14 Le cas échéant, l'indication du nom du véritable créateur du dessin ou du modèle.

Rubrique II

Dépôts Benelux enregistrés conformément aux dispositions de l'article 3.11 de la Convention Benelux en matière de propriété intellectuelle pour lesquels le déposant a demandé l'ajournement de la publication de l'enregistrement (article 3.12 de la Convention Benelux en matière de propriété intellectuelle).

Ordre de la publication (précédé d'un code):

- 01 Numéro d'ordre de l'enregistrement, la date d'enregistrement;
- 15 Indication de la période d'ajournement de la publication.

Rubrique III

Dépôts Benelux enregistrés conformément aux dispositions de l'article 3.11 de la Convention Benelux en matière de propriété intellectuelle pour lesquels le déposant avait demandé l'ajournement de la publication.

Ordre de la publication (précédé d'un code):

- 01 Numéro d'ordre de l'enregistrement ainsi que le numéro et la date (jour, heure et minute) du dépôt, la date d'enregistrement;
- 02 Date d'échéance de la durée de protection de l'enregistrement;
- 03 Nom du déposant;
- 04 Adresse (rue);
- 05 Localité et pays;
- 06 Le cas échéant, le nom et l'adresse du mandataire ou, le cas échéant, l'indication de l'adresse postale du déposant;
- 08 Reproduction(s) du dessin ou du modèle;
- 09 Le cas échéant, l'indication de la (des) couleur(s);
- 10 Le cas échéant, la description de la (des) couleur(s) mentionnée(s) au code 09;
- 11 Indication du produit ainsi que l'indication de la (des) classe(s) et de la (des) sous-classe(s);
- 12 Le cas échéant, l'indication des éléments caractéristiques du dessin ou du modèle;
- 13 Le cas échéant, l'indication du droit de priorité tel que visé à l'article 4 de la Convention de Paris pour la protection de la Propriété Industrielle;
- 14 Le cas échéant, l'indication du nom du véritable créateur du dessin ou du modèle;
- 15 Indication de la période d'ajournement de la publication.



Rubriek IV

Beneluxdepots ingeschreven overeenkomstig artikel 3.13 van het Benelux-verdrag inzake de intellectuele eigendom werd opgeschort (in strijd met de goede zeden of de openbare orde van één der Beneluxlanden).

Rubriek V

Beneluxdepots ingeschreven overeenkomstig artikel 3.11 van het Benelux-verdrag inzake de intellectuele eigendom waarvan de publicatie overeenkomstig artikel 3.13 van het Benelux-verdrag inzake de intellectuele eigendom werd opgeschort.

Volgorde van publicatie (voorafgegaan door codering):

- 01 Volgnummer van de inschrijving alsmede nummer en dagtekening (dag, uur en minuut) van het depot, datum van inschrijving;
- 02 Datum waarop de geldigheidsduur van de inschrijving verstrijkt;
- 03 Naam van de deposant;
- 04 Adres (straat);
- 05 Plaats en land;
- 06 In voorkomend geval, naam en adres van de gemachtigde of, in voorkomend geval, vermelding van het correspondentie-adres van de deposant;
- 08 Afbeelding(en) van de tekening of het model;
- 09 In voorkomend geval, vermelding van de kleur(en);
- 10 in voorkomend geval, nadere omschrijving van de onder code 09 genoemde kleur(en);
- 11 Vermelding van het voortbrengsel alsmede klasse(n) en onderklasse(n) aanduiding;
- 12 In voorkomend geval, vermelding van de kenmerkende eigenschappen van de tekening of het model;
- 13 In voorkomend geval, vermelding van het recht van voorrang als bedoeld in artikel 4 van het Verdrag van Parijs tot bescherming van de Industriële Eigendom;
- 14 In voorkomend geval, vermelding van de naam van de werkelijke ontwerper van de tekening of het model.

Rubriek VI

Beneluxdepots ingeschreven overeenkomstig artikel 3.11 van het Benelux-verdrag inzake de intellectuele eigendom waarvan een tweede publicatie is verricht (artikel 3.11, lid 3 van het Benelux-verdrag inzake de intellectuele eigendom).

Volgorde van publicatie (voorafgegaan door codering):

- 01 Volgnummer van de inschrijving alsmede nummer en dagtekening (dag, uur en minuut) van het depot, datum van inschrijving;
- 02 Datum waarop de geldigheidsduur van de inschrijving verstrijkt;
- 03 Naam van de deposant;
- 04 Adres (straat);
- 05 Plaats en land;
- 06 In voorkomend geval, naam en adres van de gemachtigde of, in voorkomend geval, vermelding van het correspondentie-adres van de deposant;
- 08 Afbeelding(en) van de tekening of het model;
- 09 In voorkomend geval, vermelding van de kleur(en);
- 10 in voorkomend geval, nadere omschrijving van onder code 09 genoemde kleur(en);
- 11 Vermelding van het voortbrengsel alsmede klasse(n) en onderklasse aanduiding;
- 12 In voorkomend geval, vermelding van de kenmerkende eigenschappen van de tekening of het model;
- 13 In voorkomend geval, vermelding van het recht van voorrang als bedoeld in artikel 4 van het Verdrag van Parijs tot bescherming van de Industriële Eigendom;
- 14 In voorkomend geval, vermelding van de naam van de werkelijke ontwerper van de tekening of het model;
- 15 In voorkomend geval, vermelding van de termijn waarvoor opschorting van de publicatie werd gevraagd.

Rubriek VII

Vernieuwingen van de overeenkomstig artikel 3.11 van het Benelux-verdrag inzake de intellectuele eigendom ingeschreven Beneluxdepots (artikel 3.14 van het Benelux-verdrag inzake de intellectuele eigendom).

Volgorde van publicatie (voorafgegaan door codering):

- 01 Volgnummer van de inschrijving alsmede nummer en dagtekening (dag, uur en minuut) van het depot, datum van inschrijving;
- 02 Datum waarop de geldigheidsduur van de inschrijving verstrijkt;
- 03 Naam van de deposant;
- 04 Adres (straat);
- 05 Plaats en land;
- 06 In voorkomend geval, naam en adres van de gemachtigde of, in voorkomend geval, vermelding van het correspondentie-adres van de deposant;
- 08 Afbeelding(en) van de tekening of het model;

Rubrique IV

Dépôts Benelux pour lesquels la publication a été ajournée conformément à l'article 3.13 de la Convention Benelux en matière de propriété intellectuelle (contraire aux bonnes moeurs ou à l'ordre public d'un des pays du Benelux).

Rubrique V

Dépôts Benelux enregistrés conformément à l'article 3.11 de la Convention Benelux en matière de propriété intellectuelle pour lesquels la publication a été ajournée, conformément aux dispositions de l'article 3.13 de la Convention Benelux en matière de propriété intellectuelle.

Ordre de la publication (précédé d'un code):

- 01 Numéro d'ordre de l'enregistrement ainsi que le numéro et la date (jour, heure et minute) du dépôt, la date d'enregistrement;
- 02 Date d'échéance de la durée de protection de l'enregistrement;
- 03 Nom du déposant;
- 04 Adresse (rue);
- 05 Localité et pays;
- 06 Le cas échéant, le nom et l'adresse du mandataire ou, le cas échéant, l'indication de l'adresse postale du déposant;
- 08 Reproduction(s) du dessin ou du modèle;
- 09 Le cas échéant, l'indication de la (des) couleur(s);
- 10 Le cas échéant, la description de la (des) couleur(s) mentionnée(s) au code 09;
- 11 Indication du produit ainsi que l'indication de la (des) classe(s) et de la (des) sous-classe(s);
- 12 Le cas échéant, l'indication des éléments caractéristiques du dessin ou du modèle;
- 13 Le cas échéant, l'indication du droit de priorité tel que visé à l'article 4 de la Convention de Paris pour la protection de la Propriété Industrielle;
- 14 Le cas échéant, l'indication du nom du véritable créateur du dessin ou du modèle.

Rubrique VI

Dépôts Benelux enregistrés conformément à l'article 3.11 de la Convention Benelux en matière de propriété intellectuelle pour lesquels une nouvelle publication est faite (article 3.11, alinéa 3 de la Convention Benelux en matière de propriété intellectuelle).

Ordre de la publication (précédé d'un code):

- 01 Numéro d'ordre de l'enregistrement ainsi que le numéro et la date (jour, heure et minute) du dépôt, la date d'enregistrement;
- 02 Date d'échéance de la durée de protection de l'enregistrement;
- 03 Nom du déposant;
- 04 Adresse (rue);
- 05 Localité et pays;
- 06 Le cas échéant, le nom et l'adresse du mandataire ou, le cas échéant, l'indication de l'adresse postale du déposant;
- 08 Reproduction(s) du dessin ou du modèle;
- 09 Le cas échéant, l'indication de la (des) couleur(s);
- 10 Le cas échéant, la description de la (des) couleur(s) mentionnée(s) au code 09;
- 11 Indication du produit ainsi que l'indication de la (des) classe(s) et de la (des) sous-classe(s);
- 12 Le cas échéant, l'indication des éléments caractéristiques du dessin ou du modèle;
- 13 Le cas échéant, l'indication du droit de priorité tel que visé à l'article 4 de la Convention de Paris pour la protection de la Propriété Industrielle;
- 14 Le cas échéant, l'indication du nom du véritable créateur du dessin ou du modèle;
- 15 Le cas échéant, l'indication de la période d'ajournement de la publication.

Rubrique VII

Renouvellements de dépôts Benelux enregistrés conformément à l'article 3.11 de la Convention Benelux en matière de propriété intellectuelle (article 3.14 de la Convention Benelux en matière de propriété intellectuelle).

Ordre de la publication (précédé d'un code):

- 01 Numéro d'ordre de l'enregistrement ainsi que le numéro et la date (jour, heure et minute) du dépôt, la date d'enregistrement;
- 02 Date d'échéance de la durée de protection de l'enregistrement;
- 03 Nom du déposant;
- 04 Adresse (rue);
- 05 Localité et pays;
- 06 Le cas échéant, le nom et l'adresse du mandataire ou, le cas échéant, l'indication de l'adresse postale du déposant;

- 09 In voorkomend geval, vermelding van de kleur(en);
- 10 In voorkomend geval, nadere omschrijving van de onder code 09 genoemde kleur(en);
- 11 Vermelding van het voortbrengsel alsmede klasse(n) en onderklassen aanduiding;
- 12 In voorkomend geval, vermelding van de kenmerkende eigenschappen van de tekening of het model;
- 13 In voorkomend geval, vermelding van het recht van voorrang als bedoeld in artikel 4 van het Verdrag van Parijs tot bescherming van de Industriële Eigendom;
- 14 In voorkomend geval, vermelding van de naam van de werkelijke ontwerper van de tekening of het model;
- 18 Datum van verzoek tot vernieuwing.

- 08 Reproduction(s) du dessin ou du modèle;
- 09 Le cas échéant, l'indication de la (des) couleur(s);
- 10 Le cas échéant, la description de la (des) couleur(s) mentionnée(s) au code 09;
- 11 Indication du produit ainsi que l'indication de la (des) classe(s) et de la (des) sous-classe(s);
- 12 Le cas échéant, l'indication des éléments caractéristiques du dessin ou du modèle;
- 13 Le cas échéant, l'indication du droit de priorité tel que visé à l'article 4 de la Convention de Paris pour la protection de la Propriété Industrielle;
- 14 Le cas échéant, l'indication du nom du véritable créateur du dessin ou du modèle;
- 18 Date de la requête de renouvellement.

Rubriek VIII

Beneluxdepots waarbij wijzigingen van de inschrijving van de tekening of het model in het register werden aangetekend (regel 3.1 van het Uitvoeringsreglement).

- 01 Overdrachten
- 02 Licenties
- 03 Pandrechten
- 04 Beslagleggingen
- 05 Doorhalen van licenties, pand, beslag
- 06 Adreswijzigingen (houder)
- 07 Naamswijzigingen (houder)
- 08 a Wijzigingen van correspondentie-adres
- b Aanstelling of wijziging van gemachtigde
- c Naams- en adreswijzigingen van gemachtigde
- d Naams- of adreswijzigingen van gemachtigde
- 09 Naams- en adreswijzigingen (houder)
- 10 Verbeteringen van schrijffouten
- 11 Overige verbeteringen

N.B.-De na de tekst van een wijziging voorkomende aanduiding betreft een interne codering.
-Indien na de datum van aantekening de aanduidingen (1), (2), enz. voorkomen betekent dit dat bij de registraties gelijktijdig meerdere wijzigingen zijn aangetekend. Tevens geven deze aanduidingen de volgorde der wijzigingen aan.

Rubriek IX

Beneluxdepots waarvan ingevolge een rechterlijke beslissing die in kracht van gewijsde is gegaan, de doorhaling van de inschrijving heeft plaatsgevonden op verzoek van de meest gereede partij (artikel 1.14 en 4.5 van het Benelux-verdrag inzake de intellectuele eigendom en regel 3.1 van het Uitvoeringsreglement).

Rubriek X

- A Beneluxdepots waarvan de vrijwillige/ambtshalve doorhaling van de inschrijving heeft plaatsgevonden (artikel 3.21 van het Benelux-verdrag inzake de intellectuele eigendom en regel 3.1 van het Uitvoeringsreglement).
Volgorde van publicatie (voorafgegaan door codering):
 - 01 Volgnummer van de inschrijving.
- B Benelux en internationale depots waarbij een verklaring van de houder of een rechtelijke beslissing als bedoeld in artikel 3.24, lid 3 van het Benelux-verdrag inzake de intellectuele eigendom is ingeschreven.
Volgorde van publicatie (voorafgegaan door codering):
 - 01 Volgnummer van de inschrijving.

Rubriek XI

Inschrijvingen van Benelux- en internationale depots waarbij een vordering tot opeising van de ontwerper werd ingeschreven (artikel 3.7 van het Benelux-verdrag inzake de intellectuele eigendom en regel 2.10, lid 1 van het Uitvoeringsreglement).

Volgorde van publicatie (voorafgegaan door codering):

- 01 Volgnummer van de inschrijving;
- 14 Naam van de ontwerper.

Rubriek XII

Inschrijvingen van Benelux- en internationale depots waarbij de in artikel 3.7 het Benelux-verdrag inzake de intellectuele eigendom genoemde inschrijving van de vordering tot opeising werd doorgehaald (regel 2.10, lid 2 van het Uitvoeringsreglement).

Volgorde van publicatie (voorafgegaan door codering):

- 01 Volgnummer van de inschrijving;
- 14 Naam van de ontwerper.

Rubrique VIII

Dépôts Benelux auprès desquels sont enregistrées au registre des modifications de l'enregistrement du dessin ou modèle (règle 3.1 du Règlement d'exécution).

- 01 Cessions
- 02 Licences
- 03 Droits de gage
- 04 Saisies
- 05 Radiation de licences, gages, saisies
- 06 Changement d'adresse (titulaire)
- 07 Changement de nom (titulaire)
- 08 a Changements d'adresse de correspondance
- b Institution ou changement de mandataire
- c Changements de nom et d'adresse du mandataire
- d Changements de nom ou d'adresse du mandataire
- 09 Changement de nom et d'adresse (titulaire)
- 10 Corrections d'erreurs de plume
- 11 Autre rectifications

N.B.-L'indication qui pourrait figurer après le texte d'une modification est un code interne.
-Si les indications (1), (2), etc. devaient figurer après la date de notification, cela signifie qu'il y a plusieurs modifications qui sont notifiées simultanément. Ces indications font également apparaître le rang des modifications.

Rubrique IX

Dépôts Benelux dont la radiation de l'enregistrement, faisant suite à une décision judiciaire coulée en force de chose jugée, a été effectuée à la demande de la partie la plus diligente (article 1.14 et 4.5 de la Convention Benelux en matière de propriété intellectuelle et la règle 3.1 du Règlement d'exécution).

Rubrique X

- A Dépôts Benelux dont la radiation volontaire/d'office de l'enregistrement a été effectuée (article 3.21 de la Convention Benelux en matière de propriété intellectuelle et la règle 3.1 du Règlement d'exécution).
Ordre de la publication (précédé d'un code):
 - 01 Numéro d'ordre de l'enregistrement.
- B Dépôts Benelux ou internationaux pour lesquels une requête de renonciation partielle ou une décision judiciaire est enregistrée, comme visée à l'article 3.24, alinéa 3 de la Convention Benelux en matière de propriété intellectuelle).
Ordre de la publication (précédé d'un code):
 - 01 Numéro d'ordre de l'enregistrement.

Rubrique XI

Enregistrements de dépôts Benelux et internationaux auprès desquels une action en revendication du créateur a été enregistrée (article 3.7 de la Convention Benelux en matière de propriété intellectuelle et règle 2.10, alinéa 1 du Règlement d'exécution).

Ordre de la publication (précédé d'un code):

- 01 Numéro d'ordre de l'enregistrement;
- 14 Nom du créateur.

Rubrique XII

Enregistrements de dépôts Benelux et internationaux auprès desquels l'enregistrement de l'action en revendication visée à l'article 3.7 été radié (règle 2.10, alinéa 2 du Règlement d'exécution).

Ordre de la publication (précédé d'un code):

- 01 Numéro d'ordre de l'enregistrement;
- 14 Nom du créateur.

Rubriek XIII

Internationale inschrijvingen waarbij zijn aangetekend:
(regel 3.2, lid 3 van het Uitvoeringsreglement)

- a Nietigverklaring;
- b Vervallen verklaring;
- c Licentieverlening;
- d Pandrecht;
- e Beslaglegging;
- f Doorhaling der licentieverlening, pand, beslag.

Rubriek XIV

Inschrijvingen van Benelux- en internationale depots waarbij de bijzondere verklaring betreffende instandhouding van een auteursrecht is aangetekend (artikel 21, lid 3 en artikel 24 van de Eenvormige Beneluxwet inzake Tekeningen of Modellen).

Niet meer van toepassing sinds december 2003.

Rubriek XV

Beneluxdepots waarvan de geldigheidsduur van de inschrijving verstreken is (artikel 3.22, sub a. van het Benelux-verdrag inzake de intellectuele eigendom).

De publicatie heeft plaats na afloop van de termijn van uitstel bedoeld in artikel 3.14, lid 3 van het Benelux-verdrag inzake de intellectuele eigendom.

Rubrique XIII

Enregistrements internationaux auprès desquels sont enregistrées:
(règle 3.2, alinéa 3 du Règlement d'exécution).

- a Des décisions d'annulation;
- b Des décisions d'extinction;
- c Des licences;
- d Gages;
- e Saisies;
- f Des radiations de licence, gages, saisies.

Rubrique XIV

Enregistrements de dépôts Benelux et internationaux auprès desquels la déclaration spéciale concernant le maintien d'un droit d'auteur est enregistrée (article 21, par. 3 et article 24 de la Loi Uniforme Benelux en matière de Dessins ou Modèles).

Plus d'application depuis décembre 2003.

Rubrique XV

Dépôts Benelux dont l'enregistrement est venu à expiration (article 3.22, sous a. de la Convention Benelux en matière de propriété intellectuelle).

La publication a eu lieu après l'écoulement du délai de grâce prévu à l'article 3.14, alinéa 3 de la Convention Benelux en matière de propriété intellectuelle.



Mededeling Communication

Geen mededeling

Pas de communication





Rubriek I Rubrique I

Beneluxdepots ingeschreven overeenkomstig artikel 3.11 van het Benelux-verdrag inzake de intellectuele eigendom.

- 01 Volgnummer van de inschrijving alsmede nummer en dagtekening (dag, uur en minuut) van het depot, datum van inschrijving;
- 02 Datum waarop de geldigheidsduur van de inschrijving verstrijkt;
- 03 Naam van de deposant;
- 04 Adres (straat);
- 05 Plaats en land;
- 06 In voorkomend geval, naam en adres van de gemachtigde of, in voorkomend geval, vermelding van het correspondentie-adres van de deposant;
- 08 Afbeelding(en) van de tekening of het model;
- 09 In voorkomend geval, vermelding van de kleur(en);
- 10 In voorkomend geval, nadere omschrijving van de onder code 09 genoemde kleur(en);
- 11 Vermelding van het voortbrengsel alsmede klasse(n) en onderklasse(n) aanduiding;
- 12 In voorkomend geval, vermelding van de kenmerkende eigenschappen van de tekening of het model;
- 13 In voorkomend geval, vermelding van het recht van voorrang als bedoeld in artikel 4 van het Verdrag van Parijs tot bescherming van de Industriële Eigendom;
- 14 In voorkomend geval, vermelding van de naam van de werkelijke ontwerper van de tekening of het model.

Dépôts Benelux enregistrés conformément aux dispositions de l'article 3.11 de la Convention Benelux en matière de propriété intellectuelle.

- 01 Numéro d'ordre de l'enregistrement ainsi que le numéro et la date (jour, heure et minute) du dépôt, la date d'enregistrement;
- 02 Date d'échéance de la durée de protection de l'enregistrement;
- 03 Nom du déposant;
- 04 Adresse (rue);
- 05 Localité et pays;
- 06 Le cas échéant, le nom et l'adresse du mandataire ou, le cas échéant, l'indication de l'adresse postale du déposant;
- 08 Reproduction(s) du dessin ou du modèle;
- 09 Le cas échéant, l'indication de la (des) couleur(s);
- 10 Le cas échéant, la description de la (des) couleur(s) mentionnée(s) au code 09;
- 11 Indication du produit ainsi que l'indication de la (des) classe(s) et de la (des) sous-classe(s);
- 12 Le cas échéant, l'indication des éléments caractéristiques du dessin ou du modèle;
- 13 Le cas échéant, l'indication du droit de priorité tel que visé à l'article 4 de la Convention de Paris pour la protection de la Propriété Industrielle;
- 14 Le cas échéant, l'indication du nom du véritable créateur du dessin ou du modèle.



- 01 *Inschrijvingsnummer*
37512-06
Nummer en dagtekening (dag en uur) van het depot
83705-06 21.12.2010 , 08.00
Datum inschrijving
07.02.2011 ,
- 02 *Vervaldatum*
21.12.2015
- 03 *Naam van de deposant*
Klaas J. Bot
h.o.d.n. Botas-art
- 04 *Adres (straat en nummer) van de deposant*
Dorsvloer 206
- 05 *Postcode, plaats en land van de deposant*
9205 BS Drachten,
Nederland
- 08 *Afbeelding van de tekening of het model*
ZIE AFBEELDING(EN)
- 11 *Vermelding van het voortbrengsel gevolgd door de aanduiding van de klasse(n) en onderklasse(n)*
Beeld (kl 11-02).
- 14 *Vermelding van de naam van de werkelijke ontwerper van de tekening*
BOT Klaas J.



- 01 *Inschrijvingsnummer*
37512-07
Nummer en dagtekening (dag en uur) van het depot
83705-07 21.12.2010 , 08.00
Datum inschrijving
07.02.2011 ,
- 02 *Vervaldatum*
21.12.2015
- 03 *Naam van de deposant*
Klaas J. Bot
h.o.d.n. Botas-art
- 04 *Adres (straat en nummer) van de deposant*
Dorsvloer 206
- 05 *Postcode, plaats en land van de deposant*
9205 BS Drachten,
Nederland
- 08 *Afbeelding van de tekening of het model*
ZIE AFBEELDING(EN)
- 11 *Vermelding van het voortbrengsel gevolgd door de aanduiding van de klasse(n) en onderklasse(n)*
Beeld (kl 11-02).
- 14 *Vermelding van de naam van de werkelijke ontwerper van de tekening*
BOT Klaas J.

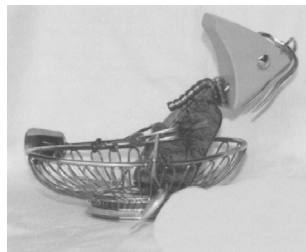

- 01 *Inschrijvingsnummer*
38484-00
Nummer en dagtekening (dag en uur) van het depot
06915-00 21.06.2010 , 11.30
Datum inschrijving
21.01.2011 ,
- 02 *Vervaldatum*
21.06.2015
- 03 *Naam van de deposant*
Francine SNAUWAERT;
Jeffrey BERTOH
- 04 *Adres (straat en nummer) van de deposant*
Pannenstraat 113
- 05 *Postcode, plaats en land van de deposant*
8301 Knokke-Heist,
België
- 06 *Naam en adres van de gemachtigde of vermelding van het correspondentie-adres van de deposant*
Jo GEERINCKX
R. Verweeplein 8
8300 Knokke-Heist
België.
- 08 *Afbeelding van de tekening of het model*
ZIE AFBEELDING(EN)
- 09 *Vermelding van de kleur(en)*
zwart, geel, groen
- 11 *Vermelding van het voortbrengsel gevolgd door de aanduiding van de klasse(n) en onderklasse(n)*
Logo (kl 32-00).
- 14 *Vermelding van de naam van de werkelijke ontwerper van de tekening*
SNAUWAERT Francine



- 01 *Numéro d'enregistrement*
38485-00
Numéro, date et heure du dépôt
06930-00 07.12.2010 , 10.00
Date de l'enregistrement
20.01.2011 ,

- 02 *Date d'échéance*
07.12.2015
- 03 *Nom du déposant*
PETERS Pascal
- 04 *Adresse (rue et numéro) du déposant*
Rue de la Montagne 118
- 05 *Code postal, localité et pays du déposant*
4700 Eupen,
Belgique
- 08 *Reproduction du dessin ou modèle*
VOIR REPRODUCTION(S)
- 11 *Indication du produit suivi de la (des) classe(s) et de la (des) sous-classe(s)*
Meuble combiné (banc - chaise longue)
(cl 6-01, 05).
- 14 *Indication du nom du véritable créateur du dessin ou modèle*
PETERS Pascal



- 01 *Inschrijvingsnummer*
38486-00
Nummer en dagtekening (dag en uur) van het depot
83456-00 23.07.2010 , 08.00
Datum inschrijving
24.01.2011 ,
- 02 *Vervaldatum*
23.07.2015
- 03 *Naam van de deposant*
PINAS Richenel Ricardo Benjamin
- 04 *Adres (straat en nummer) van de deposant*
Faktorij 91
- 05 *Postcode, plaats en land van de deposant*
1825 HB Alkmaar,
Nederland
- 08 *Afbeelding van de tekening of het model*
ZIE AFBEELDING(EN)
- 11 *Vermelding van het voortbrengsel gevolgd door de aanduiding van de klasse(n) en onderklasse(n)*
Tray (kl 9-03).
- 14 *Vermelding van de naam van de werkelijke ontwerper van de tekening*
PINAS Richenel R.B.

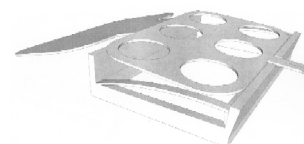

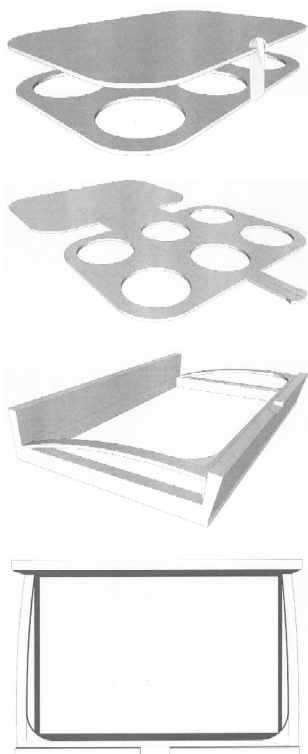

- 01 *Inschrijvingsnummer*
38487-00
Nummer en dagtekening (dag en uur) van het depot
83488-00 17.03.2010 , 08.00
Datum inschrijving
24.01.2011 ,
- 02 *Vervaldatum*
17.03.2015
- 03 *Naam van de deposant*
VERWIMP Marita
- 04 *Adres (straat en nummer) van de deposant*
Kropstraat 22
- 05 *Postcode, plaats en land van de deposant*
2400 Mol,
België
- 08 *Afbeelding van de tekening of het model*
ZIE AFBEELDING(EN)
- 11 *Vermelding van het voortbrengsel gevolgd door de aanduiding van de klasse(n) en onderklasse(n)*
Kom (kl 7-01).
- 14 *Vermelding van de naam van de werkelijke ontwerper van de tekening*
VERWIMP Marita

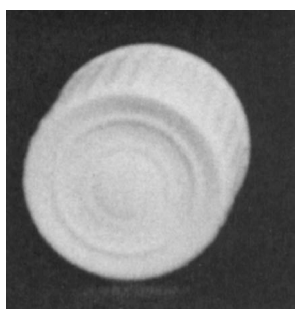
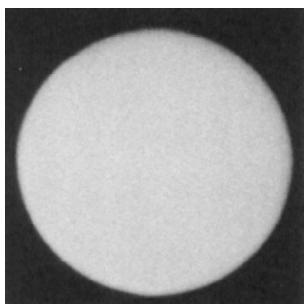

- 01 *Numéro d'enregistrement*
38488-00
Numéro, date et heure du dépôt
83499-00 22.06.2010 , 08.00
Date de l'enregistrement
11.01.2011 ,
- 02 *Date d'échéance*
22.06.2015
- 03 *Nom du déposant*
CETEUR SPRL
- 04 *Adresse (rue et numéro) du déposant*
Rue de la Baronnerie 3
- 05 *Code postal, localité et pays du déposant*
4820 Harze,
Belgique
- 08 *Reproduction du dessin ou modèle*
VOIR REPRODUCTION(S)
- 09 *Indication de la (des) couleur(s)*
rouge, bleu, gris foncé (RAL 7016 et RAL 9006), blanc, jaune, vert, noir
- 11 *Indication du produit suivi de la (des) classe(s) et de la (des) sous-classe(s)*
Booster de démanage avec support de rangement (cl 13-02).



- 01 *Inschrijvingsnummer*
38489-00
Nummer en dagtekening (dag en uur) van het depot
83379-00 14.07.2010 , 08.00
Datum inschrijving
24.01.2011 ,
- 02 *Vervaldatum*
14.07.2015
- 03 *Naam van de deposant*
Sinnavee Roselinde
- 04 *Adres (straat en nummer) van de deposant*
Drabstraat 15
- 05 *Postcode, plaats en land van de deposant*
9000 Gent,
België
- 08 *Afbeelding van de tekening of het model*
ZIE AFBEELDING(EN)
- 11 *Vermelding van het voortbrengsel gevolgd door de aanduiding van de klasse(n) en onderklasse(n)*
Fles (kl 9-01, 07).
- 12 *Beschrijving van de kenmerkende eigenschappen van het nieuwe uiterlijk van het voortbrengsel; in voorkomend geval, vermelding van de onderdelen van de tekening of het model waarop de kleuren betrekking hebben*
Helder transparant glas. Fles met holle ruimte voorzien van een zegelstop aan de onderkant en een flessenstop aan de bovenkant.

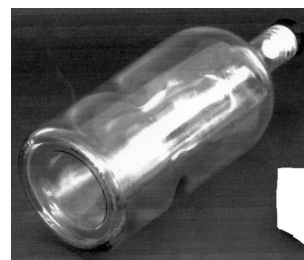

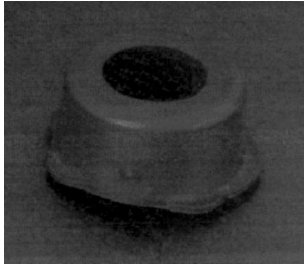

01 *Inschrijvingsnummer*
38490-01

Nummer en dagtekening (dag en uur) van het depot

83642-01 30.07.2010 , 09.25

Datum inschrijving

07.02.2011 ,

02 *Vervaldatum*

30.07.2015

03 *Naam van de deposant*

Haveco Kaatsheuvel BV

04 *Adres (straat en nummer) van de deposant*

Vijzelweg 25

05 *Postcode, plaats en land van de deposant*

5145 NK Waalwijk,
Nederland

06 *Naam en adres van de gemachtigde of vermelding van het correspondentie-adres van de deposant*

Zacco Netherlands B.V.
Nachtwachlaan 20
1058 EA Amsterdam
Nederland.

08 *Afbeelding van de tekening of het model*
ZIE AFBEELDING(EN)

11 *Vermelding van het voortbrengsel gevolgd door de aanduiding van de klasse(n) en onderklasse(n)*

Hoekbank (kl 6-01).



01 *Inschrijvingsnummer*
38490-02

Nummer en dagtekening (dag en uur) van het depot

83642-02 30.07.2010 , 09.25

Datum inschrijving

07.02.2011 ,

02 *Vervaldatum*

30.07.2015

03 *Naam van de deposant*

Haveco Kaatsheuvel BV

04 *Adres (straat en nummer) van de deposant*

Vijzelweg 25

05 *Postcode, plaats en land van de deposant*

5145 NK Waalwijk,
Nederland

06 *Naam en adres van de gemachtigde of vermelding van het correspondentie-adres van de deposant*

Zacco Netherlands B.V.
Nachtwachlaan 20
1058 EA Amsterdam
Nederland.

08 *Afbeelding van de tekening of het model*
ZIE AFBEELDING(EN)

11 *Vermelding van het voortbrengsel gevolgd door de aanduiding van de klasse(n) en onderklasse(n)*

Hoekbank (kl 6-01).



01 *Inschrijvingsnummer*
38490-03

Nummer en dagtekening (dag en uur) van het depot

83642-03 30.07.2010 , 09.25

Datum inschrijving

07.02.2011 ,

02 *Vervaldatum*

30.07.2015

03 *Naam van de deposant*

Haveco Kaatsheuvel BV

04 *Adres (straat en nummer) van de deposant*

Vijzelweg 25

05 *Postcode, plaats en land van de deposant*

5145 NK Waalwijk,
Nederland

06 *Naam en adres van de gemachtigde of vermelding van het correspondentie-adres van de deposant*

Zacco Netherlands B.V.
Nachtwachlaan 20
1058 EA Amsterdam
Nederland.

08 *Afbeelding van de tekening of het model*
ZIE AFBEELDING(EN)

11 *Vermelding van het voortbrengsel gevolgd door de aanduiding van de klasse(n) en onderklasse(n)*

Hoekbank (kl 6-01).



01 *Inschrijvingsnummer*
38490-04

Nummer en dagtekening (dag en uur) van het depot

83642-04 30.07.2010 , 09.25

Datum inschrijving

07.02.2011 ,

02 *Vervaldatum*

30.07.2015

03 *Naam van de deposant*

Haveco Kaatsheuvel BV

04 *Adres (straat en nummer) van de deposant*

Vijzelweg 25

05 *Postcode, plaats en land van de deposant*
5145 NK Waalwijk,
Nederland

06 *Naam en adres van de gemachtigde of vermelding van het correspondentie-adres van de deposant*

Zacco Netherlands B.V.
Nachtwachlaan 20
1058 EA Amsterdam
Nederland.

08 *Afbeelding van de tekening of het model*
ZIE AFBEELDING(EN)

11 *Vermelding van het voortbrengsel gevolgd door de aanduiding van de klasse(n) en onderklasse(n)*

Bank (kl 6-01).



01 *Inschrijvingsnummer*
38490-05

Nummer en dagtekening (dag en uur) van het depot

83642-05 30.07.2010 , 09.25

Datum inschrijving

07.02.2011 ,

02 *Vervaldatum*

30.07.2015

03 *Naam van de deposant*

Haveco Kaatsheuvel BV

04 *Adres (straat en nummer) van de deposant*

Vijzelweg 25

05 *Postcode, plaats en land van de deposant*

5145 NK Waalwijk,
Nederland

06 *Naam en adres van de gemachtigde of vermelding van het correspondentie-adres van de deposant*

Zacco Netherlands B.V.
Nachtwachlaan 20
1058 EA Amsterdam
Nederland.

08 *Afbeelding van de tekening of het model*
ZIE AFBEELDING(EN)

11 *Vermelding van het voortbrengsel gevolgd door de aanduiding van de klasse(n) en onderklasse(n)*

Fauteuil (kl 6-01).



- 01 *Inschrijvingsnummer*
38490-06

Nummer en dagtekening (dag en uur) van het depot

83642-06 30.07.2010 , 09.25

Datum inschrijving

07.02.2011 ,

- 02 *Vervaldatum*
30.07.2015

- 03 *Naam van de deposant*
Haveco Kaatsheuvel BV

- 04 *Adres (straat en nummer) van de deposant*
Vijzelweg 25

- 05 *Postcode, plaats en land van de deposant*
5145 NK Waalwijk,
Nederland

- 06 *Naam en adres van de gemachtigde of vermelding van het correspondentie-adres van de deposant*
Zacco Netherlands B.V.
Nachtwachlaan 20
1058 EA Amsterdam
Nederland.

- 08 *Afbeelding van de tekening of het model*
ZIE AFBEELDING(EN)

- 11 *Vermelding van het voortbrengsel gevolgd door de aanduiding van de klasse(n) en onderklasse(n)*
Fauteuil (kl 6-01).



- 01 *Inschrijvingsnummer*
38490-07

Nummer en dagtekening (dag en uur) van het depot

83642-07 30.07.2010 , 09.25

Datum inschrijving

07.02.2011 ,

- 02 *Vervaldatum*
30.07.2015

- 03 *Naam van de deposant*
Haveco Kaatsheuvel BV

- 04 *Adres (straat en nummer) van de deposant*
Vijzelweg 25

- 05 *Postcode, plaats en land van de deposant*
5145 NK Waalwijk,
Nederland

- 06 *Naam en adres van de gemachtigde of vermelding van het correspondentie-adres van de deposant*
Zacco Netherlands B.V.
Nachtwachlaan 20
1058 EA Amsterdam
Nederland.

- 08 *Afbeelding van de tekening of het model*
ZIE AFBEELDING(EN)

- 11 *Vermelding van het voortbrengsel gevolgd door de aanduiding van de klasse(n) en onderklasse(n)*

Fauteuil (kl 6-01).



- 01 *Inschrijvingsnummer*
38490-08

Nummer en dagtekening (dag en uur) van het depot

83642-08 30.07.2010 , 09.25

Datum inschrijving

07.02.2011 ,

- 02 *Vervaldatum*
30.07.2015

- 03 *Naam van de deposant*
Haveco Kaatsheuvel BV

- 04 *Adres (straat en nummer) van de deposant*
Vijzelweg 25

- 05 *Postcode, plaats en land van de deposant*
5145 NK Waalwijk,
Nederland

- 06 *Naam en adres van de gemachtigde of vermelding van het correspondentie-adres van de deposant*
Zacco Netherlands B.V.
Nachtwachlaan 20
1058 EA Amsterdam
Nederland.

- 08 *Afbeelding van de tekening of het model*
ZIE AFBEELDING(EN)

- 11 *Vermelding van het voortbrengsel gevolgd door de aanduiding van de klasse(n) en onderklasse(n)*
Fauteuil (kl 6-01).



- 01 *Inschrijvingsnummer*
38490-09

Nummer en dagtekening (dag en uur) van het depot

83642-09 30.07.2010 , 09.25

Datum inschrijving

07.02.2011 ,

- 02 *Vervaldatum*
30.07.2015

- 03 *Naam van de deposant*
Haveco Kaatsheuvel BV

- 04 *Adres (straat en nummer) van de deposant*
Vijzelweg 25

- 05 *Postcode, plaats en land van de deposant*
5145 NK Waalwijk,
Nederland

- 06 *Naam en adres van de gemachtigde of vermelding van het correspondentie-adres van de deposant*
Zacco Netherlands B.V.
Nachtwachlaan 20
1058 EA Amsterdam
Nederland.

- 08 *Afbeelding van de tekening of het model*
ZIE AFBEELDING(EN)

- 11 *Vermelding van het voortbrengsel gevolgd door de aanduiding van de klasse(n) en onderklasse(n)*
Fauteuil (kl 6-01).



- 01 *Inschrijvingsnummer*
38490-10

Nummer en dagtekening (dag en uur) van het depot

83642-10 30.07.2010 , 09.25

Datum inschrijving

07.02.2011 ,

- 02 *Vervaldatum*
30.07.2015

- 03 *Naam van de deposant*
Haveco Kaatsheuvel BV
- 04 *Adres (straat en nummer) van de deposant*
Vijzelweg 25
- 05 *Postcode, plaats en land van de deposant*
5145 NK Waalwijk,
Nederland
- 06 *Naam en adres van de gemachtigde of vermelding van het correspondentie-adres van de deposant*
Zacco Netherlands B.V.
Nachtwachlaan 20
1058 EA Amsterdam
Nederland.
- 08 *Afbeelding van de tekening of het model*
ZIE AFBEELDING(EN)
- 11 *Vermelding van het voortbrengsel gevolgd door de aanduiding van de klasse(n) en onderklasse(n)*
Fauteuil (kl 6-01).



- 01 *Inschrijvingsnummer*
38490-11
Nummer en dagtekening (dag en uur) van het depot
83642-11 30.07.2010 , 09.25
Datum inschrijving
07.02.2011 ,
- 02 *Vervaldatum*
30.07.2015
- 03 *Naam van de deposant*
Haveco Kaatsheuvel BV
- 04 *Adres (straat en nummer) van de deposant*
Vijzelweg 25
- 05 *Postcode, plaats en land van de deposant*
5145 NK Waalwijk,
Nederland
- 06 *Naam en adres van de gemachtigde of vermelding van het correspondentie-adres van de deposant*
Zacco Netherlands B.V.
Nachtwachlaan 20
1058 EA Amsterdam
Nederland.

- 08 *Afbeelding van de tekening of het model*
ZIE AFBEELDING(EN)
- 11 *Vermelding van het voortbrengsel gevolgd door de aanduiding van de klasse(n) en onderklasse(n)*
Fauteuil (kl 6-01).



- 01 *Inschrijvingsnummer*
38490-12
Nummer en dagtekening (dag en uur) van het depot
83642-12 30.07.2010 , 09.25
Datum inschrijving
07.02.2011 ,
- 02 *Vervaldatum*
30.07.2015
- 03 *Naam van de deposant*
Haveco Kaatsheuvel BV
- 04 *Adres (straat en nummer) van de deposant*
Vijzelweg 25
- 05 *Postcode, plaats en land van de deposant*
5145 NK Waalwijk,
Nederland
- 06 *Naam en adres van de gemachtigde of vermelding van het correspondentie-adres van de deposant*
Zacco Netherlands B.V.
Nachtwachlaan 20
1058 EA Amsterdam
Nederland.
- 08 *Afbeelding van de tekening of het model*
ZIE AFBEELDING(EN)
- 11 *Vermelding van het voortbrengsel gevolgd door de aanduiding van de klasse(n) en onderklasse(n)*
Fauteuil (kl 6-01).

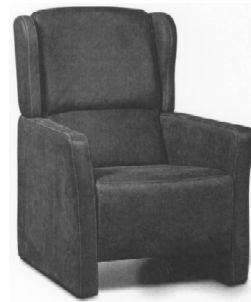

- 01 *Inschrijvingsnummer*
38490-13
Nummer en dagtekening (dag en uur) van het depot
83642-13 30.07.2010 , 09.25
Datum inschrijving
07.02.2011 ,
- 02 *Vervaldatum*
30.07.2015
- 03 *Naam van de deposant*
Haveco Kaatsheuvel BV
- 04 *Adres (straat en nummer) van de deposant*
Vijzelweg 25
- 05 *Postcode, plaats en land van de deposant*
5145 NK Waalwijk,
Nederland
- 06 *Naam en adres van de gemachtigde of vermelding van het correspondentie-adres van de deposant*
Zacco Netherlands B.V.
Nachtwachlaan 20
1058 EA Amsterdam
Nederland.
- 08 *Afbeelding van de tekening of het model*
ZIE AFBEELDING(EN)
- 11 *Vermelding van het voortbrengsel gevolgd door de aanduiding van de klasse(n) en onderklasse(n)*
Fauteuil (kl 6-01).



- 01 *Inschrijvingsnummer*
38490-14
Nummer en dagtekening (dag en uur) van het depot
83642-14 30.07.2010 , 09.25
Datum inschrijving
07.02.2011 ,
- 02 *Vervaldatum*
30.07.2015

- 03 *Naam van de deposant*
Haveco Kaatsheuvel BV
- 04 *Adres (straat en nummer) van de deposant*
Vijzelweg 25
- 05 *Postcode, plaats en land van de deposant*
5145 NK Waalwijk,
Nederland
- 06 *Naam en adres van de gemachtigde of vermelding van het correspondentie-adres van de deposant*
Zacco Netherlands B.V.
Nachtwachlaan 20
1058 EA Amsterdam
Nederland.
- 08 *Afbeelding van de tekening of het model*
ZIE AFBEELDING(EN)
- 11 *Vermelding van het voortbrengsel gevolgd door de aanduiding van de klasse(n) en onderklasse(n)*
Fauteuil (kl 6-01).



- 01 *Inschrijvingsnummer*
38490-15
Nummer en dagtekening (dag en uur) van het depot
83642-15 30.07.2010 , 09.25
Datum inschrijving
07.02.2011 ,
- 02 *Vervaldatum*
30.07.2015
- 03 *Naam van de deposant*
Haveco Kaatsheuvel BV
- 04 *Adres (straat en nummer) van de deposant*
Vijzelweg 25
- 05 *Postcode, plaats en land van de deposant*
5145 NK Waalwijk,
Nederland
- 06 *Naam en adres van de gemachtigde of vermelding van het correspondentie-adres van de deposant*
Zacco Netherlands B.V.
Nachtwachlaan 20
1058 EA Amsterdam
Nederland.
- 08 *Afbeelding van de tekening of het model*
ZIE AFBEELDING(EN)
- 11 *Vermelding van het voortbrengsel gevolgd door de aanduiding van de klasse(n) en onderklasse(n)*
Fauteuil (kl 6-01).



- 01 *Inschrijvingsnummer*
38490-16
Nummer en dagtekening (dag en uur) van het depot
83642-16 30.07.2010 , 09.25
Datum inschrijving
07.02.2011 ,
- 02 *Vervaldatum*
30.07.2015
- 03 *Naam van de deposant*
Haveco Kaatsheuvel BV
- 04 *Adres (straat en nummer) van de deposant*
Vijzelweg 25
- 05 *Postcode, plaats en land van de deposant*
5145 NK Waalwijk,
Nederland
- 06 *Naam en adres van de gemachtigde of vermelding van het correspondentie-adres van de deposant*
Zacco Netherlands B.V.
Nachtwachlaan 20
1058 EA Amsterdam
Nederland.
- 08 *Afbeelding van de tekening of het model*
ZIE AFBEELDING(EN)
- 11 *Vermelding van het voortbrengsel gevolgd door de aanduiding van de klasse(n) en onderklasse(n)*
Fauteuil (kl 6-01).

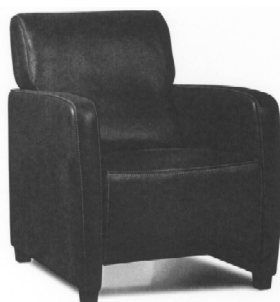

- 01 *Inschrijvingsnummer*
38490-17
Nummer en dagtekening (dag en uur) van het depot
83642-17 30.07.2010 , 09.25
Datum inschrijving
07.02.2011 ,
- 02 *Vervaldatum*
30.07.2015
- 03 *Naam van de deposant*
Haveco Kaatsheuvel BV
- 04 *Adres (straat en nummer) van de deposant*
Vijzelweg 25
- 05 *Postcode, plaats en land van de deposant*
5145 NK Waalwijk,
Nederland
- 06 *Naam en adres van de gemachtigde of vermelding van het correspondentie-adres van de deposant*
Zacco Netherlands B.V.
Nachtwachlaan 20
1058 EA Amsterdam
Nederland.
- 08 *Afbeelding van de tekening of het model*
ZIE AFBEELDING(EN)
- 11 *Vermelding van het voortbrengsel gevolgd door de aanduiding van de klasse(n) en onderklasse(n)*
Fauteuil (kl 6-01).



- 01 *Inschrijvingsnummer*
38490-18
Nummer en dagtekening (dag en uur) van het depot
83642-18 30.07.2010 , 09.25
Datum inschrijving
07.02.2011 ,
- 02 *Vervaldatum*
30.07.2015
- 03 *Naam van de deposant*
Haveco Kaatsheuvel BV
- 04 *Adres (straat en nummer) van de deposant*
Vijzelweg 25

- 05 *Postcode, plaats en land van de deposant*
5145 NK Waalwijk,
Nederland
- 06 *Naam en adres van de gemachtigde of vermelding van het correspondentie-adres van de deposant*
Zacco Netherlands B.V.
Nachtwachlaan 20
1058 EA Amsterdam
Nederland.
- 08 *Afbeelding van de tekening of het model*
ZIE AFBEELDING(EN)
- 11 *Vermelding van het voortbrengsel gevolgd door de aanduiding van de klasse(n) en onderklasse(n)*
Fauteuil (kl 6-01).



- 01 *Inschrijvingsnummer*
38490-19
Nummer en dagtekening (dag en uur) van het depot
83642-19 30.07.2010 , 09.25
Datum inschrijving
07.02.2011 ,
- 02 *Vervaldatum*
30.07.2015
- 03 *Naam van de deposant*
Haveco Kaatsheuvel BV
- 04 *Adres (straat en nummer) van de deposant*
Vijzelweg 25
- 05 *Postcode, plaats en land van de deposant*
5145 NK Waalwijk,
Nederland
- 06 *Naam en adres van de gemachtigde of vermelding van het correspondentie-adres van de deposant*
Zacco Netherlands B.V.
Nachtwachlaan 20
1058 EA Amsterdam
Nederland.
- 08 *Afbeelding van de tekening of het model*
ZIE AFBEELDING(EN)
- 11 *Vermelding van het voortbrengsel gevolgd door de aanduiding van de klasse(n) en onderklasse(n)*
Fauteuil (kl 6-01).



- 01 *Inschrijvingsnummer*
38490-20
Nummer en dagtekening (dag en uur) van het depot
83642-20 30.07.2010 , 09.25
Datum inschrijving
07.02.2011 ,
- 02 *Vervaldatum*
30.07.2015
- 03 *Naam van de deposant*
Haveco Kaatsheuvel BV
- 04 *Adres (straat en nummer) van de deposant*
Vijzelweg 25
- 05 *Postcode, plaats en land van de deposant*
5145 NK Waalwijk,
Nederland
- 06 *Naam en adres van de gemachtigde of vermelding van het correspondentie-adres van de deposant*
Zacco Netherlands B.V.
Nachtwachlaan 20
1058 EA Amsterdam
Nederland.
- 08 *Afbeelding van de tekening of het model*
ZIE AFBEELDING(EN)
- 11 *Vermelding van het voortbrengsel gevolgd door de aanduiding van de klasse(n) en onderklasse(n)*
Fauteuil (kl 6-01).



- 01 *Inschrijvingsnummer*
38490-21
Nummer en dagtekening (dag en uur) van het depot
83642-21 30.07.2010 , 09.25
Datum inschrijving
07.02.2011 ,
- 02 *Vervaldatum*
30.07.2015

- 03 *Naam van de deposant*
Haveco Kaatsheuvel BV
- 04 *Adres (straat en nummer) van de deposant*
Vijzelweg 25
- 05 *Postcode, plaats en land van de deposant*
5145 NK Waalwijk,
Nederland
- 06 *Naam en adres van de gemachtigde of vermelding van het correspondentie-adres van de deposant*
Zacco Netherlands B.V.
Nachtwachlaan 20
1058 EA Amsterdam
Nederland.
- 08 *Afbeelding van de tekening of het model*
ZIE AFBEELDING(EN)
- 11 *Vermelding van het voortbrengsel gevolgd door de aanduiding van de klasse(n) en onderklasse(n)*
Fauteuil (kl 6-01).



- 01 *Inschrijvingsnummer*
38490-22
Nummer en dagtekening (dag en uur) van het depot
83642-22 30.07.2010 , 09.25
Datum inschrijving
07.02.2011 ,
- 02 *Vervaldatum*
30.07.2015
- 03 *Naam van de deposant*
Haveco Kaatsheuvel BV
- 04 *Adres (straat en nummer) van de deposant*
Vijzelweg 25
- 05 *Postcode, plaats en land van de deposant*
5145 NK Waalwijk,
Nederland
- 06 *Naam en adres van de gemachtigde of vermelding van het correspondentie-adres van de deposant*
Zacco Netherlands B.V.
Nachtwachlaan 20
1058 EA Amsterdam
Nederland.
- 08 *Afbeelding van de tekening of het model*
ZIE AFBEELDING(EN)
- 11 *Vermelding van het voortbrengsel gevolgd door de aanduiding van de klasse(n) en onderklasse(n)*
Fauteuil (kl 6-01).



- 01 *Inschrijvingsnummer*
38490-23
Nummer en dagtekening (dag en uur) van het depot
83642-23 30.07.2010 , 09.25
Datum inschrijving
07.02.2011 ,
- 02 *Vervaldatum*
30.07.2015
- 03 *Naam van de deposant*
Haveco Kaatsheuvel BV
- 04 *Adres (straat en nummer) van de deposant*
Vijzelweg 25
- 05 *Postcode, plaats en land van de deposant*
5145 NK Waalwijk,
Nederland
- 06 *Naam en adres van de gemachtigde of vermelding van het correspondentie-adres van de deposant*
Zacco Netherlands B.V.
Nachtwachtlaan 20
1058 EA Amsterdam
Nederland.
- 08 *Afbeelding van de tekening of het model*
ZIE AFBEELDING(EN)
- 11 *Vermelding van het voortbrengsel gevolgd door de aanduiding van de klasse(n) en onderklasse(n)*
Fauteuil (kl 6-01).



- 01 *Inschrijvingsnummer*
38490-24
Nummer en dagtekening (dag en uur) van het depot
83642-24 30.07.2010 , 09.25
Datum inschrijving
07.02.2011 ,
- 02 *Vervaldatum*
30.07.2015
- 03 *Naam van de deposant*
Haveco Kaatsheuvel BV
- 04 *Adres (straat en nummer) van de deposant*
Vijzelweg 25
- 05 *Postcode, plaats en land van de deposant*
5145 NK Waalwijk,
Nederland
- 06 *Naam en adres van de gemachtigde of vermelding van het correspondentie-adres van de deposant*
Zacco Netherlands B.V.
Nachtwachtlaan 20
1058 EA Amsterdam
Nederland.
- 08 *Afbeelding van de tekening of het model*
ZIE AFBEELDING(EN)
- 11 *Vermelding van het voortbrengsel gevolgd door de aanduiding van de klasse(n) en onderklasse(n)*
Fauteuil (kl 6-01).

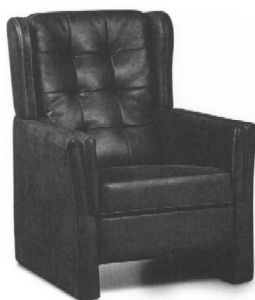

- 01 *Numéro d'enregistrement*
38491-01
Numéro, date et heure du dépôt
83674-01 09.09.2010 , 16.15
Date de l'enregistrement
04.02.2011 ,
- 02 *Date d'échéance*
09.09.2015
- 03 *Nom du déposant*
Jean-Paul Friederes
- 04 *Adresse (rue et numéro) du déposant*
Beforterstroos 12 a
- 05 *Code postal, localité et pays du déposant*
9365 Eppeldorf,
Grand-Duché de Luxembourg
- 06 *Nom et adresse du mandataire ou indication de l'adresse postale du déposant*
Office Ernest T. FREYLINGER S.A.
234 route d' Arlon
L-8010 Strassen
Luxembourg.
- 08 *Reproduction du dessin ou modèle*
VOIR REPRODUCTION(S)

- 11 *Indication du produit suivi de la (des) classe(s) et de la (des) sous-classe(s)*
Présentation (cl 32-00).

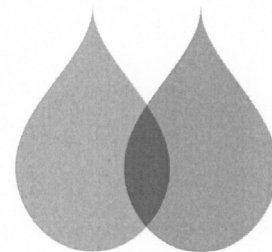

- 01 *Numéro d'enregistrement*
38491-02
Numéro, date et heure du dépôt
83674-02 09.09.2010 , 16.15
Date de l'enregistrement
04.02.2011 ,
- 02 *Date d'échéance*
09.09.2015
- 03 *Nom du déposant*
Jean-Paul Friederes
- 04 *Adresse (rue et numéro) du déposant*
Beforterstroos 12 a
- 05 *Code postal, localité et pays du déposant*
9365 Eppeldorf,
Grand-Duché de Luxembourg
- 06 *Nom et adresse du mandataire ou indication de l'adresse postale du déposant*
Office Ernest T. FREYLINGER S.A.
234 route d' Arlon
L-8010 Strassen
Luxembourg.
- 08 *Reproduction du dessin ou modèle*
VOIR REPRODUCTION(S)
- 11 *Indication du produit suivi de la (des) classe(s) et de la (des) sous-classe(s)*
Présentation (cl 32-00).



- 01 *Inschrijvingsnummer*
38492-00
Nummer en dagtekening (dag en uur) van het depot
83554-00 12.05.2010 , 08.00
Datum inschrijving
04.02.2011 ,
- 02 *Vervaldatum*
12.05.2015
- 03 *Naam van de deposant*
Gaming Support B.V.

- 04 Adres (straat en nummer) van de deposant
Industrieweg 29
- 05 Postcode, plaats en land van de deposant
3044 AS Rotterdam,
Nederland
- 06 Naam en adres van de gemachtigde of vermelding van het correspondentie-adres van de deposant
Center Tone Consultancy
International Trademark Protection
Cairostraat 123-125
3047 BB Rotterdam
Nederland.
- 08 Afbeelding van de tekening of het model
ZIE AFBEELDING(EN)
- 11 Vermelding van het voortbrengsel gevolgd door de aanduiding van de klasse(n) en onderklasse(n)
Roulettespel (kl 21-01).

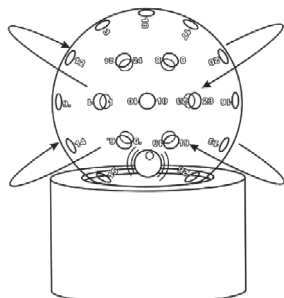

- 01 Inschrijvingsnummer
38493-00
Nummer en dagtekening (dag en uur) van het depot
83559-00 19.05.2010 , 11.08
Datum inschrijving
07.02.2011 ,
- 02 Vervaldatum
19.05.2015
- 03 Naam van de deposant
Frederique's Choice Europe B.V.
- 04 Adres (straat en nummer) van de deposant
Platinastraat 100
- 05 Postcode, plaats en land van de deposant
7554 NB Hengelo,
Nederland
- 08 Afbeelding van de tekening of het model
ZIE AFBEELDING(EN)
- 11 Vermelding van het voortbrengsel gevolgd door de aanduiding van de klasse(n) en onderklasse(n)
Houder voor bloembollen (kl 9-03, 99).
- 14 Vermelding van de naam van de werkelijke ontwerper van de tekening
ROETENBERG Paulus G.

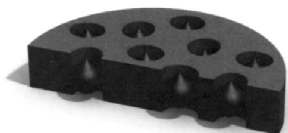
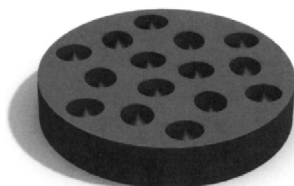

- 01 Inschrijvingsnummer
38494-00
Nummer en dagtekening (dag en uur) van het depot
83572-00 31.05.2010 , 14.45
Datum inschrijving
07.02.2011 ,
- 02 Vervaldatum
31.05.2015
- 03 Naam van de deposant
Mathias Snel
- 04 Adres (straat en nummer) van de deposant
Oostenrijkstraat 30
- 05 Postcode, plaats en land van de deposant
3402 AL IJsselstein,
Nederland
- 08 Afbeelding van de tekening of het model
ZIE AFBEELDING(EN)
- 11 Vermelding van het voortbrengsel gevolgd door de aanduiding van de klasse(n) en onderklasse(n)
Temperatuurstabilisator voor dranken (koelelement) (kl 7-99).
- 14 Vermelding van de naam van de werkelijke ontwerper van de tekening
SNEL Matthias

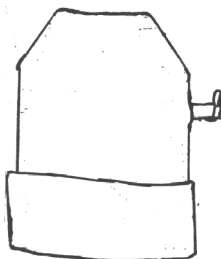

VOORAANZICHT

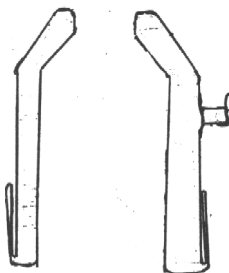

LENGTE DOORSNED E

- 01 Inschrijvingsnummer
38495-00
Nummer en dagtekening (dag en uur) van het depot
83574-00 03.06.2010 , 12.53

- Datum inschrijving
14.01.2011 ,
- 02 Vervaldatum
03.06.2015
- 03 Naam van de deposant
BrightBoard BVBA
- 04 Adres (straat en nummer) van de deposant
Kerkstraat 9, bus D
- 05 Postcode, plaats en land van de deposant
1880 Kapelle-op-den-Bos,
België
- 06 Naam en adres van de gemachtigde of vermelding van het correspondentie-adres van de deposant
Merkembureau Hendriks & Co. BV
Postbus 379
1400 AJ Bussum
Nederland.
- 08 Afbeelding van de tekening of het model
ZIE AFBEELDING(EN)
- 11 Vermelding van het voortbrengsel gevolgd door de aanduiding van de klasse(n) en onderklasse(n)
Set reclameschermen voor voertuig (kl 20-03).

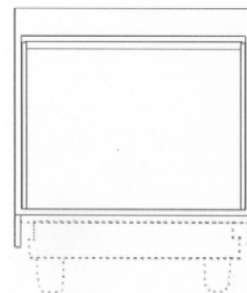
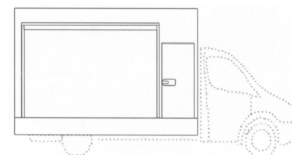
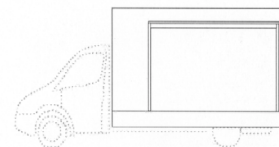

- 01 Numéro d'enregistrement
38496-01
Numéro, date et heure du dépôt
83591-01 15.06.2010 , 09.30
Date de l'enregistrement
18.01.2011 ,
- 02 Date d'échéance
15.06.2015
- 03 Nom du déposant
Security and Protection sprl
- 04 Adresse (rue et numéro) du déposant
avenue du Laerbeek 72 c
- 05 Code postal, localité et pays du déposant
1090 Bruxelles,
Belgique

- 08 *Reproduction du dessin ou modèle*
VOIR REPRODUCTION(S)
- 09 *Indication de la (des) couleur(s)*
rouge, noir
- 11 *Indication du produit suivi de la (des) classe(s) et de la (des) sous-classe(s)*
Logo (kl 32-00).
- 14 *Indication du nom du véritable créateur du dessin ou modèle*
ATTON Luc



- 01 *Numéro d'enregistrement*
38496-02
Numéro, date et heure du dépôt
83591-02 15.06.2010 , 09.30
Date de l'enregistrement
18.01.2011 ,
- 02 *Date d'échéance*
15.06.2015
- 03 *Nom du déposant*
Security and Protection sprl
- 04 *Adresse (rue et numéro) du déposant*
avenue du Laerbeek 72 c
- 05 *Code postal, localité et pays du déposant*
1090 Bruxelles,
Belgique
- 08 *Reproduction du dessin ou modèle*
VOIR REPRODUCTION(S)
- 11 *Indication du produit suivi de la (des) classe(s) et de la (des) sous-classe(s)*
Logo (kl 32-00).
- 12 *Description des éléments caractéristiques de l'aspect nouveau du produit; le cas échéant, indication des parties du dessin ou modèle auxquelles se rapportent les couleurs*
Logo en forme de cible avec texte: security & protection.
- 14 *Indication du nom du véritable créateur du dessin ou modèle*
ATTON Luc



- 01 *Inschrijvingsnummer*
38497-00
Nummer en dagtekening (dag en uur) van het depot
83602-00 21.09.2010 , 08.00
Datum inschrijving
07.02.2011 ,
- 02 *Vervaldatum*
21.09.2015
- 03 *Naam van de deposant*
Klimattec consulting BVBA
- 04 *Adres (straat en nummer) van de deposant*
Rijckelarenstraat 58

- 05 *Postcode, plaats en land van de deposant*
9050 Gentbrugge,
België
- 06 *Naam en adres van de gemachtigde of vermelding van het correspondentie-adres van de deposant*
Mariam El Guenaien
Houvast 19
2320 Hoogstraten
België.
- 08 *Afbeelding van de tekening of het model*
ZIE AFBEELDING(EN)
- 11 *Vermelding van het voortbrengsel gevolgd door de aanduiding van de klasse(n) en onderklasse(n)*
Sjabloonset voor pruik (kl 19-08).
- 12 *Beschrijving van de kenmerkende eigenschappen van het nieuwe uiterlijk van het voortbrengsel; in voorkomend geval, vermelding van de onderdelen van de tekening of het model waarop de kleuren betrekking hebben*
De sjabloon bestaat uit 2 delen en is gevormt uit 22 hoeken.
- 14 *Vermelding van de naam van de werkelijke ontwerper van de tekening*
EL GUENAIEN Mariam

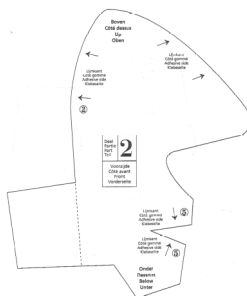
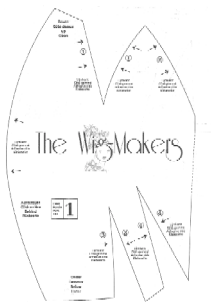

- 01 *Inschrijvingsnummer*
38498-01
Nummer en dagtekening (dag en uur) van het depot
83655-01 23.08.2010 , 08.00
Datum inschrijving
24.01.2011 ,
- 02 *Vervaldatum*
23.08.2015
- 03 *Naam van de deposant*
Ernest Maciej Dec
h.o.d.n. Macc
- 04 *Adres (straat en nummer) van de deposant*
Hofstraat 19 a
- 05 *Postcode, plaats en land van de deposant*
7622 LL Borne,
Nederland

- 08 *Afbeelding van de tekening of het model*
ZIE AFBEELDING(EN)
- 11 *Vermelding van het voortbrengsel gevolgd door de aanduiding van de klasse(n) en onderklasse(n)*
Loopwagen (kl 12-02).
- 14 *Vermelding van de naam van de werkelijke ontwerper van de tekening*
DEC Maciek



- 01 *Inschrijvingsnummer*
38498-02
Nummer en dagtekening (dag en uur) van het depot
83655-02 23.08.2010 , 08.00
Datum inschrijving
24.01.2011 ,
- 02 *Vervaldatum*
23.08.2015
- 03 *Naam van de deposant*
Ernest Maciej Dec
h.o.d.n. Macc
- 04 *Adres (straat en nummer) van de deposant*
Hofstraat 19 a
- 05 *Postcode, plaats en land van de deposant*
7622 LL Borne,
Nederland
- 08 *Afbeelding van de tekening of het model*
ZIE AFBEELDING(EN)
- 11 *Vermelding van het voortbrengsel gevolgd door de aanduiding van de klasse(n) en onderklasse(n)*
Vuurkorf (kl 23-03).
- 14 *Vermelding van de naam van de werkelijke ontwerper van de tekening*
DEC Maciek

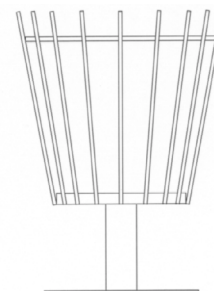

- 01 *Inschrijvingsnummer*
38498-03
Nummer en dagtekening (dag en uur) van het depot
83655-03 23.08.2010 , 08.00
Datum inschrijving
24.01.2011 ,
- 02 *Vervaldatum*
23.08.2015
- 03 *Naam van de deposant*
Ernest Maciej Dec
h.o.d.n. Macc

- 04 Adres (straat en nummer) van de deposant
Hofstraat 19 a
- 05 Postcode, plaats en land van de deposant
7622 LL Borne,
Nederland
- 08 Afbeelding van de tekening of het model
ZIE AFBEELDING(EN)
- 11 Vermelding van het voortbrengsel gevolgd
door de aanduiding van de klasse(n) en
onderklasse(n)
Loopwagen (kl 12-02).
- 14 Vermelding van de naam van de werkelijke
ontwerper van de tekening
DEC Maciek

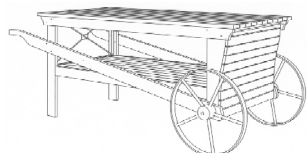

- 01 Inschrijvingsnummer
38498-04

Nummer en dagtekening (dag en uur) van het depot

83655-04 23.08.2010 , 08.00

Datum inschrijving

24.01.2011 ,

- 02 Vervaldatum
23.08.2015

- 03 Naam van de deposant
Ernest Maciej Dec
h.o.d.n. Macc

- 04 Adres (straat en nummer) van de deposant
Hofstraat 19 a

- 05 Postcode, plaats en land van de deposant
7622 LL Borne,
Nederland

- 08 Afbeelding van de tekening of het model
ZIE AFBEELDING(EN)

- 11 Vermelding van het voortbrengsel gevolgd
door de aanduiding van de klasse(n) en
onderklasse(n)
Vorkhouder (kl 7-08).

- 14 Vermelding van de naam van de werkelijke
ontwerper van de tekening
DEC Maciek

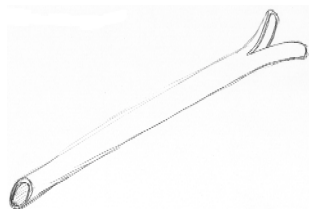

- 01 Inschrijvingsnummer
38499-00

Nummer en dagtekening (dag en uur) van het depot

83714-00 11.10.2010 , 08.00

Datum inschrijving

19.01.2011 ,

- 02 Vervaldatum
11.10.2015
- 03 Naam van de deposant
Henk van Engen
- 04 Adres (straat en nummer) van de deposant
Waardeel 18
- 05 Postcode, plaats en land van de deposant
9481 GC Vries,
Nederland
- 08 Afbeelding van de tekening of het model
ZIE AFBEELDING(EN)
- 11 Vermelding van het voortbrengsel gevolgd
door de aanduiding van de klasse(n) en
onderklasse(n)
Verpakkingszak (kl 9-05).
- 12 Beschrijving van de kenmerkende eigen-
schappen van het nieuwe uiterlijk van het
voortbrengsel; in voorkomend geval, vermelding van de onderdelen van de tekening of het model waarop de kleuren betrekking hebben
Rechthoekige verpakkingszak met op een derde van boven een koord en door heen. Aan een zijde voorzien van een insteekzakje.
- 14 Vermelding van de naam van de werkelijke
ontwerper van de tekening
VAN ENGEN Henk

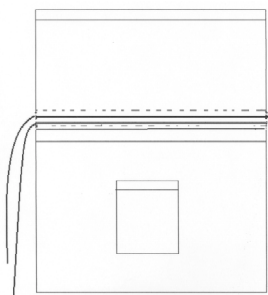

- 01 Inschrijvingsnummer
38500-00

Nummer en dagtekening (dag en uur) van het depot

83718-00 15.10.2010 , 08.00

Datum inschrijving

03.02.2011 ,

- 02 Vervaldatum
15.10.2015

- 03 Naam van de deposant
Anne-Rose Hartman-van der Krabben
h.o.d.n. With a touch of Rose

- 04 Adres (straat en nummer) van de deposant
Olympiadelaan 38

- 05 Postcode, plaats en land van de deposant
1183 WP Amstelveen,
Nederland

- 08 Afbeelding van de tekening of het model
ZIE AFBEELDING(EN)

- 11 Vermelding van het voortbrengsel gevolgd
door de aanduiding van de klasse(n) en
onderklasse(n)
Speen-/knuffel-/spuugdoekje (kl 2-05;
5-05; 24-04).

- 14 Vermelding van de naam van de werkelijke
ontwerper van de tekening
HARMAN-VAN DER KRABBen
Anne-Rose



- 01 Inschrijvingsnummer
38501-01

Nummer en dagtekening (dag en uur) van het depot

83719-01 15.10.2010 , 08.00

Datum inschrijving

14.01.2011 ,

- 02 Vervaldatum
15.10.2015

- 03 Naam van de deposant
Barbara Josephina Merckx
h.o.d.n. Babs Creations

- 04 Adres (straat en nummer) van de deposant
Herendam 36

- 05 Postcode, plaats en land van de deposant
4908 AK Oosterhout,
Nederland

- 08 Afbeelding van de tekening of het model
ZIE AFBEELDING(EN)

- 11 Vermelding van het voortbrengsel gevolgd
door de aanduiding van de klasse(n) en
onderklasse(n)
Washandje (kl 6-13).

- 14 Vermelding van de naam van de werkelijke
ontwerper van de tekening
MERKX Barbara J.



- 01 *Inschrijvingsnummer*
38501-02
Nummer en dagtekening (dag en uur) van het depot
83719-02 15.10.2010 , 08.00
Datum inschrijving
14.01.2011 ,
- 02 *Vervaldatum*
15.10.2015
- 03 *Naam van de deposant*
Barbara Josephina Merckx
h.o.d.n. Babs Creations
- 04 *Adres (straat en nummer) van de deposant*
Herendam 36
- 05 *Postcode, plaats en land van de deposant*
4908 AK Oosterhout,
Nederland
- 08 *Afbeelding van de tekening of het model*
ZIE AFBEELDING(EN)
- 11 *Vermelding van het voortbrengsel gevolgd door de aanduiding van de klasse(n) en onderklasse(n)*
LABEL (kl 19-08).
- 14 *Vermelding van de naam van de werkelijke ontwerper van de tekening*
MERCKX Barbara J.



- 01 *Inschrijvingsnummer*
38502-00
Nummer en dagtekening (dag en uur) van het depot
83744-00 04.11.2010 , 08.00
Datum inschrijving
02.02.2011 ,
- 02 *Vervaldatum*
04.11.2015
- 03 *Naam van de deposant*
Harrie Pappot;
Sander Landkroon,
Blokhuis 2,
2141 NA Vijfhuizen
- 04 *Adres (straat en nummer) van de deposant*
Arsenaal 57
- 05 *Postcode, plaats en land van de deposant*
2141 MT Vijfhuizen,
Nederland
- 08 *Afbeelding van de tekening of het model*
ZIE AFBEELDING(EN)
- 11 *Vermelding van het voortbrengsel gevolgd door de aanduiding van de klasse(n) en onderklasse(n)*
Kofferbak voor fiets (kl 3-01; 12-11).
- 14 *Vermelding van de naam van de werkelijke ontwerper van de tekening*
PAPPOT Harrie; LANDKROON
Sander



- 01 *Inschrijvingsnummer*
38503-00
Nummer en dagtekening (dag en uur) van het depot
83749-00 05.11.2010 , 08.50
Datum inschrijving
07.02.2011 ,

- 02 *Vervaldatum*
05.11.2015
- 03 *Naam van de deposant*
Robertus A.W.G.P.M. Keijser
h.o.d.n. KMG/Keijser Meubel Groep
- 04 *Adres (straat en nummer) van de deposant*
Gaffel 15
- 05 *Postcode, plaats en land van de deposant*
6581 VC Malden,
Nederland
- 08 *Afbeelding van de tekening of het model*
ZIE AFBEELDING(EN)
- 11 *Vermelding van het voortbrengsel gevolgd door de aanduiding van de klasse(n) en onderklasse(n)*
Eetkamertafel/salontafel (kl 6-03).
- 14 *Vermelding van de naam van de werkelijke ontwerper van de tekening*
KEIJSER Robin



- 01 *Inschrijvingsnummer*
38504-01
Nummer en dagtekening (dag en uur) van het depot
83774-01 29.11.2010 , 10.45
Datum inschrijving
21.01.2011 ,
- 02 *Vervaldatum*
29.11.2015
- 03 *Naam van de deposant*
Inbizniz B.V.
- 04 *Adres (straat en nummer) van de deposant*
Binnenveld 18
- 05 *Postcode, plaats en land van de deposant*
5763 BT Milheeze,
Nederland
- 06 *Naam en adres van de gemachtigde of vermelding van het correspondentie-adres van de deposant*
Holla Advocaten
mw. mr. F.F.M. de Roos
Stationsplein 99-101
5211 BM 's-Hertogenbosch
Nederland.
- 08 *Afbeelding van de tekening of het model*
ZIE AFBEELDING(EN)
- 11 *Vermelding van het voortbrengsel gevolgd door de aanduiding van de klasse(n) en onderklasse(n)*
Speelhuis (kl 21-02, 03).

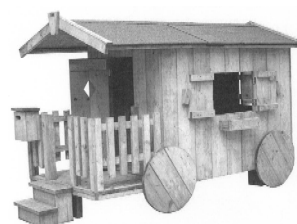

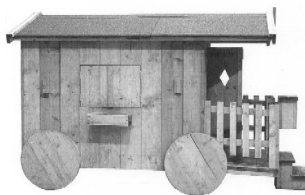
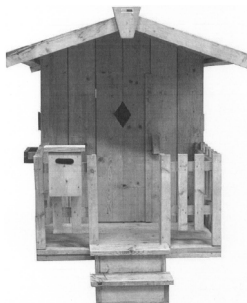
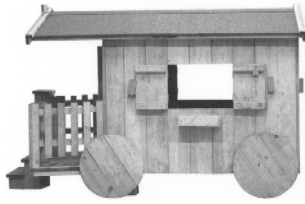

01 *Inschrijvingsnummer*
38504-02

Nummer en dagtekening (dag en uur) van het depot

83774-02 29.11.2010 , 10.45

Datum inschrijving

21.01.2011 ,

02 *Vervaldatum*

29.11.2015

03 *Naam van de deposant*

Inbizniz B.V.

04 *Adres (straat en nummer) van de deposant*

Binnenveld 18

05 *Postcode, plaats en land van de deposant*
5763 BT Milheeze,
Nederland

06 *Naam en adres van de gemachtigde of vermelding van het correspondentie-adres van de deposant*

Holla Advocaten
mw. mr. F.F.M. de Roos
Stationsplein 99-101
5211 BM 's-Hertogenbosch
Nederland.

08 *Afbeelding van de tekening of het model*
ZIE AFBEELDING(EN)

11 *Vermelding van het voortbrengsel gevolgd door de aanduiding van de klasse(n) en onderklasse(n)*

Speelhuis (kl 21-02, 03).

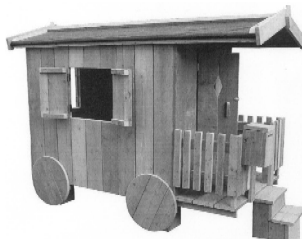

01 *Inschrijvingsnummer*
38505-01

Nummer en dagtekening (dag en uur) van het depot

83825-01 10.01.2011 , 09.25

Datum inschrijving

03.02.2011 ,

02 *Vervaldatum*

10.01.2016

03 *Naam van de deposant*

Armand Hamelink

04 *Adres (straat en nummer) van de deposant*

Wilhelminastraat 25

05 *Postcode, plaats en land van de deposant*

4424 BB Wemeldinge,
Nederland

08 *Afbeelding van de tekening of het model*

ZIE AFBEELDING(EN)

09 *Vermelding van de kleur(en)*

zilverkleurig, koperkleurig

11 *Vermelding van het voortbrengsel gevolgd door de aanduiding van de klasse(n) en onderklasse(n)*

Ring (kl 11-01).

12 *Beschrijving van de kenmerkende eigenschappen van het nieuwe uiterlijk van het voortbrengsel; in voorkomend geval, vermelding van de onderdelen van de tekening of het model waarop de kleuren betrekking hebben*

Ronde zirconium buitenring, ronde binnenring, ronde doorgeboorde gaten met verschillende diameter, buizen in de gaten.

14 *Vermelding van de naam van de werkelijke ontwerper van de tekening*

HAMELINK Armand



01 *Inschrijvingsnummer*
38505-02

Nummer en dagtekening (dag en uur) van het depot

83825-02 10.01.2011 , 09.25

Datum inschrijving

03.02.2011 ,

02 *Vervaldatum*

10.01.2016

03 *Naam van de deposant*

Armand Hamelink

04 *Adres (straat en nummer) van de deposant*

Wilhelminastraat 25

05 *Postcode, plaats en land van de deposant*

4424 BB Wemeldinge,
Nederland

08 *Afbeelding van de tekening of het model*

ZIE AFBEELDING(EN)

09 *Vermelding van de kleur(en)*

zwart, koperkleurig

11 *Vermelding van het voortbrengsel gevolgd door de aanduiding van de klasse(n) en onderklasse(n)*

Ring (kl 11-01).

12 *Beschrijving van de kenmerkende eigenschappen van het nieuwe uiterlijk van het voortbrengsel; in voorkomend geval, vermelding van de onderdelen van de tekening of het model waarop de kleuren betrekking hebben*

Ronde zirconium buitenring, ronde binnenring, ronde doorgeboorde gaten met verschillende diameter, buizen in de gaten.

14 *Vermelding van de naam van de werkelijke ontwerper van de tekening*

HAMELINK Armand



01 *Inschrijvingsnummer*

38506-01

Nummer en dagtekening (dag en uur) van het depot

83671-01 08.09.2010 , 13.56

Datum inschrijving

03.02.2011 ,

02 *Vervaldatum*

08.09.2015

03 *Naam van de deposant*

Aviko B.V.

04 *Adres (straat en nummer) van de deposant*

Dr. Alphons Ariënsstraat 28

05 *Postcode, plaats en land van de deposant*

7221 CD Steenderen,
Nederland

06 *Naam en adres van de gemachtigde of vermelding van het correspondentie-adres van de deposant*

Bureau Gevers N.V.
Holidaystraat 5
B-1831 Diegem
België.

08 *Afbeelding van de tekening of het model*

ZIE AFBEELDING(EN)

09 *Vermelding van de kleur(en)*

verschillende tinten geel, blauw, groen, bruin; zwart, wit

11 *Vermelding van het voortbrengsel gevolgd door de aanduiding van de klasse(n) en onderklasse(n)*

Verpakking (kl 9-03, 05).



01 *Inschrijvingsnummer*

38506-02

Nummer en dagtekening (dag en uur) van het depot

83671-02 08.09.2010 , 13.56

Datum inschrijving

03.02.2011 ,

02 *Vervaldatum*

08.09.2015

03 *Naam van de deposant*

Aviko B.V.

04 *Adres (straat en nummer) van de deposant*

Dr. Alphons Ariënsstraat 28

05 *Postcode, plaats en land van de deposant*

7221 CD Steenderen,
Nederland

06 *Naam en adres van de gemachtigde of vermelding van het correspondentie-adres van de deposant*

Bureau Gevers N.V.
Holidaystraat 5
B-1831 Diegem
België.

08 *Afbeelding van de tekening of het model*

ZIE AFBEELDING(EN)

09 *Vermelding van de kleur(en)*

verschillende tinten blauw, geel, groen, bruin; rood, wit, zwart

11 *Vermelding van het voortbrengsel gevolgd door de aanduiding van de klasse(n) en onderklasse(n)*

Verpakking (kl 9-03, 05).



01 *Inschrijvingsnummer*

38506-03

Nummer en dagtekening (dag en uur) van het depot

83671-03 08.09.2010 , 13.56

Datum inschrijving

03.02.2011 ,

02 *Vervaldatum*

08.09.2015

03 *Naam van de deposant*

Aviko B.V.

04 *Adres (straat en nummer) van de deposant*

Dr. Alphons Ariënsstraat 28

05 *Postcode, plaats en land van de deposant*

7221 CD Steenderen,
Nederland

06 *Naam en adres van de gemachtigde of vermelding van het correspondentie-adres van de deposant*

Bureau Gevers N.V.
Holidaystraat 5
B-1831 Diegem
België.

08 *Afbeelding van de tekening of het model*

ZIE AFBEELDING(EN)

09 *Vermelding van de kleur(en)*

verschillende tinten blauw, geel, groen, bruin; wit, zwart

11 *Vermelding van het voortbrengsel gevolgd door de aanduiding van de klasse(n) en onderklasse(n)*

Verpakking (kl 9-03, 05).



01 *Inschrijvingsnummer*

38506-04

Nummer en dagtekening (dag en uur) van het depot

83671-04 08.09.2010 , 13.56

Datum inschrijving

03.02.2011 ,

02 *Vervaldatum*

08.09.2015

- 03 *Naam van de deposant*
Aviko B.V.
- 04 *Adres (straat en nummer) van de deposant*
Dr. Alphons Ariënsstraat 28
- 05 *Postcode, plaats en land van de deposant*
7221 CD Steenderen,
Nederland
- 06 *Naam en adres van de gemachtigde of vermelding van het correspondentie-adres van de deposant*
Bureau Gevers N.V.
Holidaystraat 5
B-1831 Diegem
België.
- 08 *Afbeelding van de tekening of het model*
ZIE AFBEELDING(EN)
- 09 *Vermelding van de kleur(en)*
verschillende tinten blauw, geel, groen, bruin; rood, wit, zwart
- 11 *Vermelding van het voortbrengsel gevolgd door de aanduiding van de klasse(n) en onderklasse(n)*
Verpakking (kl 9-03, 05).



- 01 *Inschrijvingsnummer*
38506-05
Nummer en dagtekening (dag en uur) van het depot
83671-05 08.09.2010 , 13.56
Datum inschrijving
03.02.2011 ,
- 02 *Vervaldatum*
08.09.2015
- 03 *Naam van de deposant*
Aviko B.V.
- 04 *Adres (straat en nummer) van de deposant*
Dr. Alphons Ariënsstraat 28
- 05 *Postcode, plaats en land van de deposant*
7221 CD Steenderen,
Nederland
- 06 *Naam en adres van de gemachtigde of vermelding van het correspondentie-adres van de deposant*
Bureau Gevers N.V.
Holidaystraat 5
B-1831 Diegem
België.
- 08 *Afbeelding van de tekening of het model*
ZIE AFBEELDING(EN)
- 09 *Vermelding van de kleur(en)*
verschillende tinten blauw, geel, groen, bruin; rood, wit, zwart.
- 11 *Vermelding van het voortbrengsel gevolgd door de aanduiding van de klasse(n) en onderklasse(n)*
Verpakking (kl 9-03, 05).



- 01 *Inschrijvingsnummer*
38507-00
Nummer en dagtekening (dag en uur) van het depot
83690-00 22.09.2010 , 08.00
Datum inschrijving
21.01.2011 ,
- 02 *Vervaldatum*
22.09.2015
- 03 *Naam van de deposant*
Johannes Dielissen
- 04 *Adres (straat en nummer) van de deposant*
Sternweg 2
- 05 *Postcode, plaats en land van de deposant*
3898 LJ Zeewolde,
Nederland
- 06 *Naam en adres van de gemachtigde of vermelding van het correspondentie-adres van de deposant*
G.J.M. Verhees,
h.o.d.n. Brabants Octrooibureau
De Pinckart 54
5674 CC Nuenen
Nederland.
- 08 *Afbeelding van de tekening of het model*
ZIE AFBEELDING(EN)
- 11 *Vermelding van het voortbrengsel gevolgd door de aanduiding van de klasse(n) en onderklasse(n)*
Beker (kl 7-01; 9-03).
- 13 *Recht van voorrang als bedoeld in artikel 4 van het verdrag van Parijs tot bescherming van de Industriële Eigendom*
Europese Unie, dd. 02 09 2010, nr. 001749748-0001, DIELISSEN Johannes.



- 01 *Inschrijvingsnummer*
38508-00
Nummer en dagtekening (dag en uur) van het depot
83692-00 25.10.2010 , 08.00
Datum inschrijving
07.02.2011 ,
- 02 *Vervaldatum*
25.10.2015
- 03 *Naam van de deposant*
BB Specials bv
- 04 *Adres (straat en nummer) van de deposant*
Van Aelstlaan 30
- 05 *Postcode, plaats en land van de deposant*
7313 CA Apeldoorn,
Nederland
- 08 *Afbeelding van de tekening of het model*
ZIE AFBEELDING(EN)
- 11 *Vermelding van het voortbrengsel gevolgd door de aanduiding van de klasse(n) en onderklasse(n)*
Speen (kl 7-01; 24-04).
- 14 *Vermelding van de naam van de werkelijke ontwerper van de tekening*
SIJBESMA Joalieke

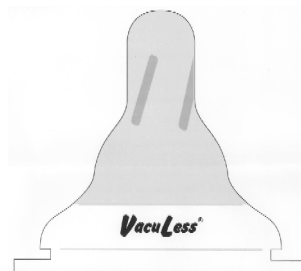

- 01 *Inschrijvingsnummer*
38509-00
Nummer en dagtekening (dag en uur) van het depot
83697-00 29.09.2010 , 08.00
Datum inschrijving
07.02.2011 ,
- 02 *Vervaldatum*
29.09.2015
- 03 *Naam van de deposant*
Sandra H. Wilnis
- 04 *Adres (straat en nummer) van de deposant*
Zuiderringdijk 18

- 05 *Postcode, plaats en land van de deposant*
9682 VL Oostwold,
Nederland
- 06 *Naam en adres van de gemachtigde of vermelding van het correspondentie-adres van de deposant*
Center Tone Consultancy
International Trademark Protection
Cairostraat 123-125
3047 BB Rotterdam
Nederland.
- 08 *Afbeelding van de tekening of het model*
ZIE AFBEELDING(EN)
- 09 *Vermelding van de kleur(en)*
diverse tinten paars, beige
- 11 *Vermelding van het voortbrengsel gevolgd door de aanduiding van de klasse(n) en onderklasse(n)*
Verlichtingsarmatuur (kl 26-05).
- 14 *Vermelding van de naam van de werkelijke ontwerper van de tekening*
WILNIS Sandra



- 01 *Inschrijvingsnummer*
38510-00
Nummer en dagtekening (dag en uur) van het depot
83698-00 29.09.2010 , 08.00
Datum inschrijving
07.02.2011 ,
- 02 *Vervaldatum*
29.09.2015
- 03 *Naam van de deposant*
Sandra H. Wilnis
- 04 *Adres (straat en nummer) van de deposant*
Zuiderringdijk 18
- 05 *Postcode, plaats en land van de deposant*
9682 VL Oostwold,
Nederland
- 06 *Naam en adres van de gemachtigde of vermelding van het correspondentie-adres van de deposant*
Center Tone Consultancy
International Trademark Protection
Cairostraat 123-125

3047 BB Rotterdam
Nederland.

- 08 *Afbeelding van de tekening of het model*
ZIE AFBEELDING(EN)
- 09 *Vermelding van de kleur(en)*
diverse tinten rood, bruin
- 11 *Vermelding van het voortbrengsel gevolgd door de aanduiding van de klasse(n) en onderklasse(n)*
Verlichtingsarmatuur (kl 26-05).
- 14 *Vermelding van de naam van de werkelijke ontwerper van de tekening*
WILNIS Sandra



- 01 *Inschrijvingsnummer*
38511-00
Nummer en dagtekening (dag en uur) van het depot
83704-00 04.10.2010 , 08.00
Datum inschrijving
04.02.2011 ,
- 02 *Vervaldatum*
04.10.2015
- 03 *Naam van de deposant*
Rolight theatertechniek b.v.
- 04 *Adres (straat en nummer) van de deposant*
Josink Kolkweg 18
- 05 *Postcode, plaats en land van de deposant*
7545 PR Enschede,
Nederland
- 08 *Afbeelding van de tekening of het model*
ZIE AFBEELDING(EN)
- 11 *Vermelding van het voortbrengsel gevolgd door de aanduiding van de klasse(n) en onderklasse(n)*
Kabelinrichting (kl 13-03).
- 14 *Vermelding van de naam van de werkelijke ontwerper van de tekening*
EVERS Rob

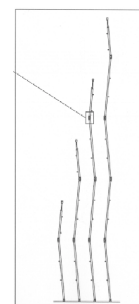
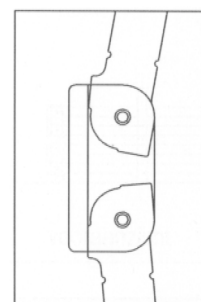
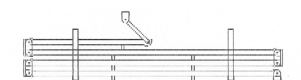

- 01 *Inschrijvingsnummer*
38512-01
Nummer en dagtekening (dag en uur) van het depot
83705-01 21.12.2010 , 08.00
Datum inschrijving
07.02.2011 ,
- 02 *Vervaldatum*
21.12.2015
- 03 *Naam van de deposant*
Klaas J. Bot
h.o.d.n. Botas-art
- 04 *Adres (straat en nummer) van de deposant*
Dorsvloer 206
- 05 *Postcode, plaats en land van de deposant*
9205 BS Drachten,
Nederland
- 08 *Afbeelding van de tekening of het model*
ZIE AFBEELDING(EN)
- 11 *Vermelding van het voortbrengsel gevolgd door de aanduiding van de klasse(n) en onderklasse(n)*
Beeld (kl 11-02).
- 14 *Vermelding van de naam van de werkelijke ontwerper van de tekening*
BOT Klaas J.

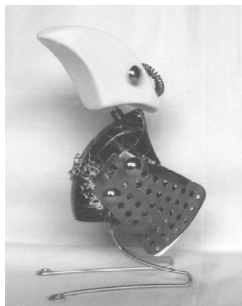

- 01 *Inschrijvingsnummer*
38512-02
Nummer en dagtekening (dag en uur) van het depot
83705-02 21.12.2010 , 08.00
Datum inschrijving
07.02.2011 ,
- 02 *Vervaldatum*
21.12.2015
- 03 *Naam van de deposant*
Klaas J. Bot
h.o.d.n. Botas-art
- 04 *Adres (straat en nummer) van de deposant*
Dorsvloer 206
- 05 *Postcode, plaats en land van de deposant*
9205 BS Drachten,
Nederland
- 08 *Afbeelding van de tekening of het model*
ZIE AFBEELDING(EN)
- 11 *Vermelding van het voortbrengsel gevolgd door de aanduiding van de klasse(n) en onderklasse(n)*
Beeld (kl 11-02).
- 14 *Vermelding van de naam van de werkelijke ontwerper van de tekening*
BOT Klaas J.



- 01 *Inschrijvingsnummer*
38512-03
Nummer en dagtekening (dag en uur) van het depot
83705-03 21.12.2010 , 08.00
Datum inschrijving
07.02.2011 ,
- 02 *Vervaldatum*
21.12.2015
- 03 *Naam van de deposant*
Klaas J. Bot
h.o.d.n. Botas-art
- 04 *Adres (straat en nummer) van de deposant*
Dorsvloer 206

- 05 *Postcode, plaats en land van de deposant*
9205 BS Drachten,
Nederland
- 08 *Afbeelding van de tekening of het model*
ZIE AFBEELDING(EN)
- 11 *Vermelding van het voortbrengsel gevolgd door de aanduiding van de klasse(n) en onderklasse(n)*
Beeld (kl 11-02).
- 14 *Vermelding van de naam van de werkelijke ontwerper van de tekening*
BOT Klaas J.



- 01 *Inschrijvingsnummer*
38512-04
Nummer en dagtekening (dag en uur) van het depot
83705-04 21.12.2010 , 08.00
Datum inschrijving
07.02.2011 ,
- 02 *Vervaldatum*
21.12.2015
- 03 *Naam van de deposant*
Klaas J. Bot
h.o.d.n. Botas-art
- 04 *Adres (straat en nummer) van de deposant*
Dorsvloer 206
- 05 *Postcode, plaats en land van de deposant*
9205 BS Drachten,
Nederland
- 08 *Afbeelding van de tekening of het model*
ZIE AFBEELDING(EN)
- 11 *Vermelding van het voortbrengsel gevolgd door de aanduiding van de klasse(n) en onderklasse(n)*
Beeld (kl 11-02).
- 14 *Vermelding van de naam van de werkelijke ontwerper van de tekening*
BOT Klaas J.

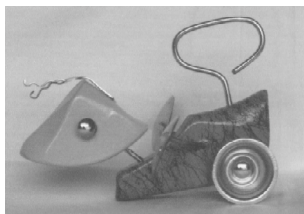

- 01 *Inschrijvingsnummer*
38512-05
Nummer en dagtekening (dag en uur) van het depot
83705-05 21.12.2010 , 08.00

- Datum inschrijving*
07.02.2011 ,
- 02 *Vervaldatum*
21.12.2015
- 03 *Naam van de deposant*
Klaas J. Bot
h.o.d.n. Botas-art
- 04 *Adres (straat en nummer) van de deposant*
Dorsvloer 206
- 05 *Postcode, plaats en land van de deposant*
9205 BS Drachten,
Nederland
- 08 *Afbeelding van de tekening of het model*
ZIE AFBEELDING(EN)
- 11 *Vermelding van het voortbrengsel gevolgd door de aanduiding van de klasse(n) en onderklasse(n)*
Beeld (kl 11-02).
- 14 *Vermelding van de naam van de werkelijke ontwerper van de tekening*
BOT Klaas J.

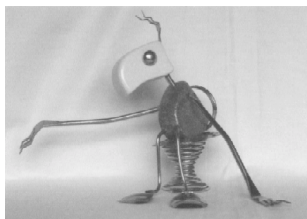

- 01 *Inschrijvingsnummer*
38512-08
Nummer en dagtekening (dag en uur) van het depot
83705-08 21.12.2010 , 08.00
Datum inschrijving
07.02.2011 ,
- 02 *Vervaldatum*
21.12.2015
- 03 *Naam van de deposant*
Klaas J. Bot
h.o.d.n. Botas-art
- 04 *Adres (straat en nummer) van de deposant*
Dorsvloer 206
- 05 *Postcode, plaats en land van de deposant*
9205 BS Drachten,
Nederland
- 08 *Afbeelding van de tekening of het model*
ZIE AFBEELDING(EN)
- 11 *Vermelding van het voortbrengsel gevolgd door de aanduiding van de klasse(n) en onderklasse(n)*
Beeld (kl 11-02).
- 14 *Vermelding van de naam van de werkelijke ontwerper van de tekening*
BOT Klaas J.

01 *Inschrijvingsnummer***38512-09***Nummer en dagtekening (dag en uur) van het depot*

83705-09 21.12.2010 , 08.00

Datum inschrijving

07.02.2011 ,

02 *Vervaldatum*

21.12.2015

03 *Naam van de deposant*Klaas J. Bot
h.o.d.n. Botas-art04 *Adres (straat en nummer) van de deposant*

Dorsvloer 206

05 *Postcode, plaats en land van de deposant*9205 BS Drachten,
Nederland08 *Afbeelding van de tekening of het model*

ZIE AFBEELDING(EN)

11 *Vermelding van het voortbrengsel gevolgd door de aanduiding van de klasse(n) en onderklasse(n)*

Beeld (kl 11-02).

14 *Vermelding van de naam van de werkelijke ontwerper van de tekening*

BOT Klaas J.

01 *Inschrijvingsnummer***38512-10***Nummer en dagtekening (dag en uur) van het depot*

83705-10 21.12.2010 , 08.00

Datum inschrijving

07.02.2011 ,

02 *Vervaldatum*

21.12.2015

03 *Naam van de deposant*Klaas J. Bot
h.o.d.n. Botas-art04 *Adres (straat en nummer) van de deposant*

Dorsvloer 206

05 *Postcode, plaats en land van de deposant*9205 BS Drachten,
Nederland08 *Afbeelding van de tekening of het model*

ZIE AFBEELDING(EN)

11 *Vermelding van het voortbrengsel gevolgd door de aanduiding van de klasse(n) en onderklasse(n)*

Beeld (kl 11-02).

14 *Vermelding van de naam van de werkelijke ontwerper van de tekening*

BOT Klaas J.

01 *Inschrijvingsnummer***38512-11***Nummer en dagtekening (dag en uur) van het depot*

83705-11 21.12.2010 , 08.00

Datum inschrijving

07.02.2011 ,

02 *Vervaldatum*

21.12.2015

03 *Naam van de deposant*Klaas J. Bot
h.o.d.n. Botas-art04 *Adres (straat en nummer) van de deposant*

Dorsvloer 206

05 *Postcode, plaats en land van de deposant*9205 BS Drachten,
Nederland08 *Afbeelding van de tekening of het model*

ZIE AFBEELDING(EN)

11 *Vermelding van het voortbrengsel gevolgd door de aanduiding van de klasse(n) en onderklasse(n)*

Beeld (kl 11-02).

14 *Vermelding van de naam van de werkelijke ontwerper van de tekening*

BOT Klaas J.

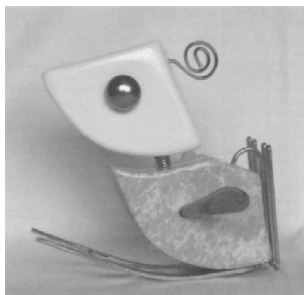
01 *Inschrijvingsnummer***38512-12***Nummer en dagtekening (dag en uur) van het depot*

83705-12 21.12.2010 , 08.00

Datum inschrijving

07.02.2011 ,

02 *Vervaldatum*

21.12.2015

03 *Naam van de deposant*Klaas J. Bot
h.o.d.n. Botas-art04 *Adres (straat en nummer) van de deposant*

Dorsvloer 206

05 *Postcode, plaats en land van de deposant*9205 BS Drachten,
Nederland08 *Afbeelding van de tekening of het model*

ZIE AFBEELDING(EN)

11 *Vermelding van het voortbrengsel gevolgd door de aanduiding van de klasse(n) en onderklasse(n)*

Beeld (kl 11-02).

14 *Vermelding van de naam van de werkelijke ontwerper van de tekening*

BOT Klaas J.

01 *Inschrijvingsnummer***38512-13***Nummer en dagtekening (dag en uur) van het depot*

83705-13 21.12.2010 , 08.00

Datum inschrijving

07.02.2011 ,

02 *Vervaldatum*

21.12.2015

03 *Naam van de deposant*Klaas J. Bot
h.o.d.n. Botas-art04 *Adres (straat en nummer) van de deposant*

Dorsvloer 206

05 *Postcode, plaats en land van de deposant*9205 BS Drachten,
Nederland08 *Afbeelding van de tekening of het model*

ZIE AFBEELDING(EN)

11 *Vermelding van het voortbrengsel gevolgd door de aanduiding van de klasse(n) en onderklasse(n)*

Beeld (kl 11-02).

14 *Vermelding van de naam van de werkelijke ontwerper van de tekening*

BOT Klaas J.



- 01 *Inschrijvingsnummer*
38512-14
Nummer en dagtekening (dag en uur) van het depot
83705-14 21.12.2010 , 08.00
Datum inschrijving
07.02.2011 ,
- 02 *Vervaldatum*
21.12.2015
- 03 *Naam van de deposant*
Klaas J. Bot
h.o.d.n. Botas-art
- 04 *Adres (straat en nummer) van de deposant*
Dorsvloer 206
- 05 *Postcode, plaats en land van de deposant*
9205 BS Drachten,
Nederland
- 08 *Afbeelding van de tekening of het model*
ZIE AFBEELDING(EN)
- 11 *Vermelding van het voortbrengsel gevolgd door de aanduiding van de klasse(n) en onderklasse(n)*
Beeld (kl 11-02).
- 14 *Vermelding van de naam van de werkelijke ontwerper van de tekening*
BOT Klaas J.

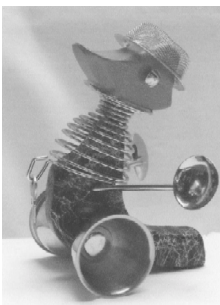

- 01 *Inschrijvingsnummer*
38512-15
Nummer en dagtekening (dag en uur) van het depot
83705-15 21.12.2010 , 08.00
Datum inschrijving
07.02.2011 ,
- 02 *Vervaldatum*
21.12.2015
- 03 *Naam van de deposant*
Klaas J. Bot
h.o.d.n. Botas-art

- 04 *Adres (straat en nummer) van de deposant*
Dorsvloer 206
- 05 *Postcode, plaats en land van de deposant*
9205 BS Drachten,
Nederland
- 08 *Afbeelding van de tekening of het model*
ZIE AFBEELDING(EN)
- 11 *Vermelding van het voortbrengsel gevolgd door de aanduiding van de klasse(n) en onderklasse(n)*
Beeld (kl 11-02).
- 14 *Vermelding van de naam van de werkelijke ontwerper van de tekening*
BOT Klaas J.



- 01 *Inschrijvingsnummer*
38512-16
Nummer en dagtekening (dag en uur) van het depot
83705-16 21.12.2010 , 08.00
Datum inschrijving
07.02.2011 ,
- 02 *Vervaldatum*
21.12.2015
- 03 *Naam van de deposant*
Klaas J. Bot
h.o.d.n. Botas-art
- 04 *Adres (straat en nummer) van de deposant*
Dorsvloer 206
- 05 *Postcode, plaats en land van de deposant*
9205 BS Drachten,
Nederland
- 08 *Afbeelding van de tekening of het model*
ZIE AFBEELDING(EN)
- 11 *Vermelding van het voortbrengsel gevolgd door de aanduiding van de klasse(n) en onderklasse(n)*
Beeld (kl 11-02).
- 14 *Vermelding van de naam van de werkelijke ontwerper van de tekening*
BOT Klaas J.



- 01 *Inschrijvingsnummer*
38512-17
Nummer en dagtekening (dag en uur) van het depot
83705-17 21.12.2010 , 08.00
Datum inschrijving
07.02.2011 ,
- 02 *Vervaldatum*
21.12.2015
- 03 *Naam van de deposant*
Klaas J. Bot
h.o.d.n. Botas-art
- 04 *Adres (straat en nummer) van de deposant*
Dorsvloer 206
- 05 *Postcode, plaats en land van de deposant*
9205 BS Drachten,
Nederland
- 08 *Afbeelding van de tekening of het model*
ZIE AFBEELDING(EN)
- 11 *Vermelding van het voortbrengsel gevolgd door de aanduiding van de klasse(n) en onderklasse(n)*
Beeld (kl 11-02).
- 14 *Vermelding van de naam van de werkelijke ontwerper van de tekening*
BOT Klaas J.



- 01 *Inschrijvingsnummer*
38512-18
Nummer en dagtekening (dag en uur) van het depot
83705-18 21.12.2010 , 08.00
Datum inschrijving
07.02.2011 ,
- 02 *Vervaldatum*
21.12.2015
- 03 *Naam van de deposant*
Klaas J. Bot
h.o.d.n. Botas-art
- 04 *Adres (straat en nummer) van de deposant*
Dorsvloer 206
- 05 *Postcode, plaats en land van de deposant*
9205 BS Drachten,
Nederland
- 08 *Afbeelding van de tekening of het model*
ZIE AFBEELDING(EN)
- 11 *Vermelding van het voortbrengsel gevolgd door de aanduiding van de klasse(n) en onderklasse(n)*
Beeld (kl 11-02).
- 14 *Vermelding van de naam van de werkelijke ontwerper van de tekening*
BOT Klaas J.

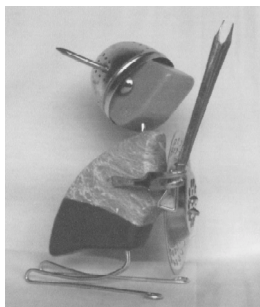

- 01 *Inschrijvingsnummer*
38512-19
Nummer en dagtekening (dag en uur) van het depot
83705-19 21.12.2010 , 08.00
Datum inschrijving
07.02.2011 ,
- 02 *Vervaldatum*
21.12.2015
- 03 *Naam van de deposant*
Klaas J. Bot
h.o.d.n. Botas-art
- 04 *Adres (straat en nummer) van de deposant*
Dorsvloer 206
- 05 *Postcode, plaats en land van de deposant*
9205 BS Drachten,
Nederland
- 08 *Afbeelding van de tekening of het model*
ZIE AFBEELDING(EN)
- 11 *Vermelding van het voortbrengsel gevolgd door de aanduiding van de klasse(n) en onderklasse(n)*
Beeld (kl 11-02).
- 14 *Vermelding van de naam van de werkelijke ontwerper van de tekening*
BOT Klaas J.



- 01 *Inschrijvingsnummer*
38512-20
Nummer en dagtekening (dag en uur) van het depot
83705-20 21.12.2010 , 08.00
Datum inschrijving
07.02.2011 ,
- 02 *Vervaldatum*
21.12.2015
- 03 *Naam van de deposant*
Klaas J. Bot
h.o.d.n. Botas-art

- 04 *Adres (straat en nummer) van de deposant*
Dorsvloer 206
- 05 *Postcode, plaats en land van de deposant*
9205 BS Drachten,
Nederland
- 08 *Afbeelding van de tekening of het model*
ZIE AFBEELDING(EN)
- 11 *Vermelding van het voortbrengsel gevolgd door de aanduiding van de klasse(n) en onderklasse(n)*
Beeld (kl 11-02).
- 14 *Vermelding van de naam van de werkelijke ontwerper van de tekening*
BOT Klaas J.



- 01 *Inschrijvingsnummer*
38512-21
Nummer en dagtekening (dag en uur) van het depot
83705-21 21.12.2010 , 08.00
Datum inschrijving
07.02.2011 ,
- 02 *Vervaldatum*
21.12.2015
- 03 *Naam van de deposant*
Klaas J. Bot
h.o.d.n. Botas-art
- 04 *Adres (straat en nummer) van de deposant*
Dorsvloer 206
- 05 *Postcode, plaats en land van de deposant*
9205 BS Drachten,
Nederland
- 08 *Afbeelding van de tekening of het model*
ZIE AFBEELDING(EN)
- 11 *Vermelding van het voortbrengsel gevolgd door de aanduiding van de klasse(n) en onderklasse(n)*
Beeld (kl 11-02).
- 14 *Vermelding van de naam van de werkelijke ontwerper van de tekening*
BOT Klaas J.



- 01 *Inschrijvingsnummer*
38512-22
Nummer en dagtekening (dag en uur) van het depot
83705-22 21.12.2010 , 08.00
Datum inschrijving
07.02.2011 ,
- 02 *Vervaldatum*
21.12.2015
- 03 *Naam van de deposant*
Klaas J. Bot
h.o.d.n. Botas-art
- 04 *Adres (straat en nummer) van de deposant*
Dorsvloer 206
- 05 *Postcode, plaats en land van de deposant*
9205 BS Drachten,
Nederland
- 08 *Afbeelding van de tekening of het model*
ZIE AFBEELDING(EN)
- 11 *Vermelding van het voortbrengsel gevolgd door de aanduiding van de klasse(n) en onderklasse(n)*
Beeld (kl 11-02).
- 14 *Vermelding van de naam van de werkelijke ontwerper van de tekening*
BOT Klaas J.

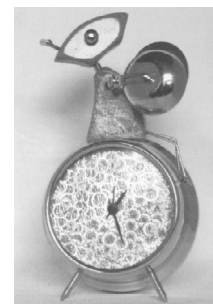

- 01 *Inschrijvingsnummer*
38512-23
Nummer en dagtekening (dag en uur) van het depot
83705-23 21.12.2010 , 08.00
Datum inschrijving
07.02.2011 ,
- 02 *Vervaldatum*
21.12.2015
- 03 *Naam van de deposant*
Klaas J. Bot
h.o.d.n. Botas-art
- 04 *Adres (straat en nummer) van de deposant*
Dorsvloer 206
- 05 *Postcode, plaats en land van de deposant*
9205 BS Drachten,
Nederland
- 08 *Afbeelding van de tekening of het model*
ZIE AFBEELDING(EN)
- 11 *Vermelding van het voortbrengsel gevolgd door de aanduiding van de klasse(n) en onderklasse(n)*
Beeld (kl 11-02).
- 14 *Vermelding van de naam van de werkelijke ontwerper van de tekening*
BOT Klaas J.



01 *Inschrijvingsnummer*
38512-24

Nummer en dagtekening (dag en uur) van het depot

83705-24 21.12.2010 , 08.00

Datum inschrijving

07.02.2011 ,

02 *Vervaldatum*
21.12.2015

03 *Naam van de deposant*
Klaas J. Bot
h.o.d.n. Botas-art

04 *Adres (straat en nummer) van de deposant*
Dorsvloer 206

05 *Postcode, plaats en land van de deposant*
9205 BS Drachten,
Nederland

08 *Afbeelding van de tekening of het model*
ZIE AFBEELDING(EN)

11 *Vermelding van het voortbrengsel gevolgd door de aanduiding van de klasse(n) en onderklasse(n)*
Beeld (kl 11-02).

14 *Vermelding van de naam van de werkelijke ontwerper van de tekening*
BOT Klaas J.



01 *Inschrijvingsnummer*
38512-25

Nummer en dagtekening (dag en uur) van het depot

83705-25 21.12.2010 , 08.00

Datum inschrijving

07.02.2011 ,

02 *Vervaldatum*
21.12.2015

03 *Naam van de deposant*
Klaas J. Bot
h.o.d.n. Botas-art

04 *Adres (straat en nummer) van de deposant*
Dorsvloer 206

05 *Postcode, plaats en land van de deposant*
9205 BS Drachten,
Nederland

08 *Afbeelding van de tekening of het model*
ZIE AFBEELDING(EN)

11 *Vermelding van het voortbrengsel gevolgd door de aanduiding van de klasse(n) en onderklasse(n)*
Beeld (kl 11-02).

14 *Vermelding van de naam van de werkelijke ontwerper van de tekening*
BOT Klaas J.



01 *Inschrijvingsnummer*
38512-26

Nummer en dagtekening (dag en uur) van het depot

83705-26 21.12.2010 , 08.00

Datum inschrijving

07.02.2011 ,

02 *Vervaldatum*
21.12.2015

03 *Naam van de deposant*
Klaas J. Bot
h.o.d.n. Botas-art

04 *Adres (straat en nummer) van de deposant*
Dorsvloer 206

05 *Postcode, plaats en land van de deposant*
9205 BS Drachten,
Nederland

08 *Afbeelding van de tekening of het model*
ZIE AFBEELDING(EN)

11 *Vermelding van het voortbrengsel gevolgd door de aanduiding van de klasse(n) en onderklasse(n)*
Beeld (kl 11-02).

14 *Vermelding van de naam van de werkelijke ontwerper van de tekening*
BOT Klaas J.

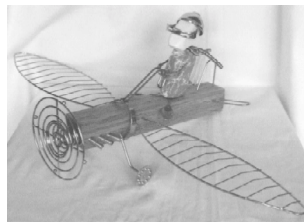

01 *Inschrijvingsnummer*
38512-27

Nummer en dagtekening (dag en uur) van het depot

83705-27 21.12.2010 , 08.00

Datum inschrijving

07.02.2011 ,

02 *Vervaldatum*
21.12.2015

03 *Naam van de deposant*
Klaas J. Bot
h.o.d.n. Botas-art

04 *Adres (straat en nummer) van de deposant*
Dorsvloer 206

05 *Postcode, plaats en land van de deposant*
9205 BS Drachten,
Nederland

08 *Afbeelding van de tekening of het model*
ZIE AFBEELDING(EN)

11 *Vermelding van het voortbrengsel gevolgd door de aanduiding van de klasse(n) en onderklasse(n)*
Beeld (kl 11-02).

14 *Vermelding van de naam van de werkelijke ontwerper van de tekening*
BOT Klaas J.



01 *Inschrijvingsnummer*
38512-28

Nummer en dagtekening (dag en uur) van het depot

83705-28 21.12.2010 , 08.00

Datum inschrijving

07.02.2011 ,

02 *Vervaldatum*
21.12.2015

03 *Naam van de deposant*
Klaas J. Bot
h.o.d.n. Botas-art

04 *Adres (straat en nummer) van de deposant*
Dorsvloer 206

05 *Postcode, plaats en land van de deposant*
9205 BS Drachten,
Nederland

08 *Afbeelding van de tekening of het model*
ZIE AFBEELDING(EN)

11 *Vermelding van het voortbrengsel gevolgd door de aanduiding van de klasse(n) en onderklasse(n)*
Beeld (kl 11-02).

14 *Vermelding van de naam van de werkelijke ontwerper van de tekening*
BOT Klaas J.



- 01 *Inschrijvingsnummer*
38512-29
Nummer en dagtekening (dag en uur) van het depot
83705-29 21.12.2010 , 08.00
Datum inschrijving
07.02.2011 ,
- 02 *Vervaldatum*
21.12.2015
- 03 *Naam van de deposant*
Klaas J. Bot
h.o.d.n. Botas-art
- 04 *Adres (straat en nummer) van de deposant*
Dorsvloer 206
- 05 *Postcode, plaats en land van de deposant*
9205 BS Drachten,
Nederland
- 08 *Afbeelding van de tekening of het model*
ZIE AFBEELDING(EN)
- 11 *Vermelding van het voortbrengsel gevolgd door de aanduiding van de klasse(n) en onderklasse(n)*
Beeld (kl 11-02).
- 14 *Vermelding van de naam van de werkelijke ontwerper van de tekening*
BOT Klaas J.

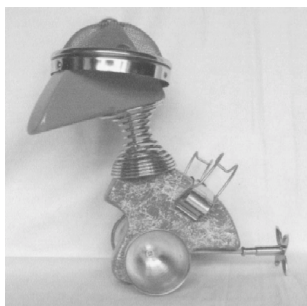

- 01 *Inschrijvingsnummer*
38512-30
Nummer en dagtekening (dag en uur) van het depot
83705-30 21.12.2010 , 08.00
Datum inschrijving
07.02.2011 ,
- 02 *Vervaldatum*
21.12.2015
- 03 *Naam van de deposant*
Klaas J. Bot
h.o.d.n. Botas-art

- 04 *Adres (straat en nummer) van de deposant*
Dorsvloer 206
- 05 *Postcode, plaats en land van de deposant*
9205 BS Drachten,
Nederland
- 08 *Afbeelding van de tekening of het model*
ZIE AFBEELDING(EN)
- 11 *Vermelding van het voortbrengsel gevolgd door de aanduiding van de klasse(n) en onderklasse(n)*
Beeld (kl 11-02).
- 14 *Vermelding van de naam van de werkelijke ontwerper van de tekening*
BOT Klaas J.

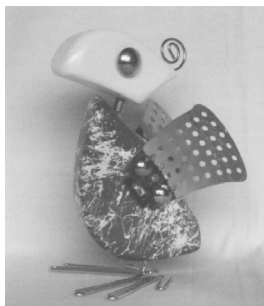

- 01 *Inschrijvingsnummer*
38512-31
Nummer en dagtekening (dag en uur) van het depot
83705-31 21.12.2010 , 08.00
Datum inschrijving
07.02.2011 ,
- 02 *Vervaldatum*
21.12.2015
- 03 *Naam van de deposant*
Klaas J. Bot
h.o.d.n. Botas-art
- 04 *Adres (straat en nummer) van de deposant*
Dorsvloer 206
- 05 *Postcode, plaats en land van de deposant*
9205 BS Drachten,
Nederland
- 08 *Afbeelding van de tekening of het model*
ZIE AFBEELDING(EN)
- 11 *Vermelding van het voortbrengsel gevolgd door de aanduiding van de klasse(n) en onderklasse(n)*
Beeld (kl 11-02).
- 14 *Vermelding van de naam van de werkelijke ontwerper van de tekening*
BOT Klaas J.



- 01 *Inschrijvingsnummer*
38512-32
Nummer en dagtekening (dag en uur) van het depot
83705-32 21.12.2010 , 08.00
Datum inschrijving
07.02.2011 ,
- 02 *Vervaldatum*
21.12.2015
- 03 *Naam van de deposant*
Klaas J. Bot
h.o.d.n. Botas-art
- 04 *Adres (straat en nummer) van de deposant*
Dorsvloer 206
- 05 *Postcode, plaats en land van de deposant*
9205 BS Drachten,
Nederland
- 08 *Afbeelding van de tekening of het model*
ZIE AFBEELDING(EN)
- 11 *Vermelding van het voortbrengsel gevolgd door de aanduiding van de klasse(n) en onderklasse(n)*
Beeld (kl 11-02).
- 14 *Vermelding van de naam van de werkelijke ontwerper van de tekening*
BOT Klaas J.

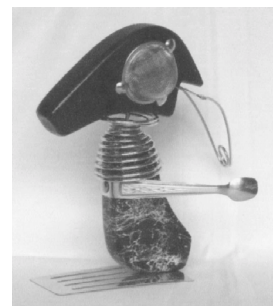

- 01 *Inschrijvingsnummer*
38512-33
Nummer en dagtekening (dag en uur) van het depot
83705-33 21.12.2010 , 08.00
Datum inschrijving
07.02.2011 ,
- 02 *Vervaldatum*
21.12.2015
- 03 *Naam van de deposant*
Klaas J. Bot
h.o.d.n. Botas-art
- 04 *Adres (straat en nummer) van de deposant*
Dorsvloer 206
- 05 *Postcode, plaats en land van de deposant*
9205 BS Drachten,
Nederland
- 08 *Afbeelding van de tekening of het model*
ZIE AFBEELDING(EN)
- 11 *Vermelding van het voortbrengsel gevolgd door de aanduiding van de klasse(n) en onderklasse(n)*
Beeld (kl 11-02).
- 14 *Vermelding van de naam van de werkelijke ontwerper van de tekening*
BOT Klaas J.

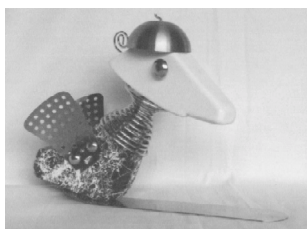

- 01 *Inschrijvingsnummer*
38512-34
Nummer en dagtekening (dag en uur) van het depot
83705-34 21.12.2010 , 08.00
Datum inschrijving
07.02.2011 ,
- 02 *Vervaldatum*
21.12.2015
- 03 *Naam van de deposant*
Klaas J. Bot
h.o.d.n. Botas-art
- 04 *Adres (straat en nummer) van de deposant*
Dorsvloer 206
- 05 *Postcode, plaats en land van de deposant*
9205 BS Drachten,
Nederland
- 08 *Afbeelding van de tekening of het model*
ZIE AFBEELDING(EN)
- 11 *Vermelding van het voortbrengsel gevolgd door de aanduiding van de klasse(n) en onderklasse(n)*
Beeld (kl 11-02).
- 14 *Vermelding van de naam van de werkelijke ontwerper van de tekening*
BOT Klaas J.



- 01 *Inschrijvingsnummer*
38512-35
Nummer en dagtekening (dag en uur) van het depot
83705-35 21.12.2010 , 08.00
Datum inschrijving
07.02.2011 ,
- 02 *Vervaldatum*
21.12.2015
- 03 *Naam van de deposant*
Klaas J. Bot
h.o.d.n. Botas-art
- 04 *Adres (straat en nummer) van de deposant*
Dorsvloer 206

- 05 *Postcode, plaats en land van de deposant*
9205 BS Drachten,
Nederland
- 08 *Afbeelding van de tekening of het model*
ZIE AFBEELDING(EN)
- 11 *Vermelding van het voortbrengsel gevolgd door de aanduiding van de klasse(n) en onderklasse(n)*
Beeld (kl 11-02).
- 14 *Vermelding van de naam van de werkelijke ontwerper van de tekening*
BOT Klaas J.

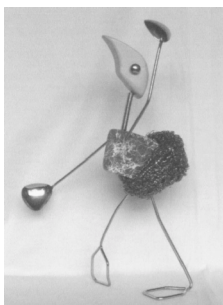

- 01 *Inschrijvingsnummer*
38512-36
Nummer en dagtekening (dag en uur) van het depot
83705-36 21.12.2010 , 08.00
Datum inschrijving
07.02.2011 ,
- 02 *Vervaldatum*
21.12.2015
- 03 *Naam van de deposant*
Klaas J. Bot
h.o.d.n. Botas-art
- 04 *Adres (straat en nummer) van de deposant*
Dorsvloer 206
- 05 *Postcode, plaats en land van de deposant*
9205 BS Drachten,
Nederland
- 08 *Afbeelding van de tekening of het model*
ZIE AFBEELDING(EN)
- 11 *Vermelding van het voortbrengsel gevolgd door de aanduiding van de klasse(n) en onderklasse(n)*
Beeld (kl 11-02).
- 14 *Vermelding van de naam van de werkelijke ontwerper van de tekening*
BOT Klaas J.

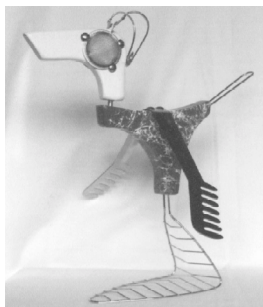

- 01 *Inschrijvingsnummer*
38512-37

- Nummer en dagtekening (dag en uur) van het depot*
83705-37 21.12.2010 , 08.00
Datum inschrijving
07.02.2011 ,
- 02 *Vervaldatum*
21.12.2015
- 03 *Naam van de deposant*
Klaas J. Bot
h.o.d.n. Botas-art
- 04 *Adres (straat en nummer) van de deposant*
Dorsvloer 206
- 05 *Postcode, plaats en land van de deposant*
9205 BS Drachten,
Nederland
- 08 *Afbeelding van de tekening of het model*
ZIE AFBEELDING(EN)
- 11 *Vermelding van het voortbrengsel gevolgd door de aanduiding van de klasse(n) en onderklasse(n)*
Beeld (kl 11-02).
- 14 *Vermelding van de naam van de werkelijke ontwerper van de tekening*
BOT Klaas J.

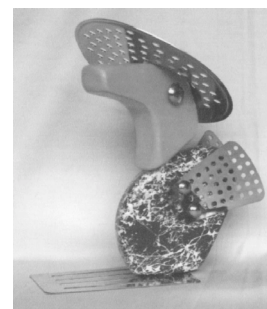

- 01 *Inschrijvingsnummer*
38512-38
Nummer en dagtekening (dag en uur) van het depot
83705-38 21.12.2010 , 08.00
Datum inschrijving
07.02.2011 ,
- 02 *Vervaldatum*
21.12.2015
- 03 *Naam van de deposant*
Klaas J. Bot
h.o.d.n. Botas-art
- 04 *Adres (straat en nummer) van de deposant*
Dorsvloer 206
- 05 *Postcode, plaats en land van de deposant*
9205 BS Drachten,
Nederland
- 08 *Afbeelding van de tekening of het model*
ZIE AFBEELDING(EN)
- 11 *Vermelding van het voortbrengsel gevolgd door de aanduiding van de klasse(n) en onderklasse(n)*
Beeld (kl 11-02).
- 14 *Vermelding van de naam van de werkelijke ontwerper van de tekening*
BOT Klaas J.



- 01 *Inschrijvingsnummer*
38512-39
Nummer en dagtekening (dag en uur) van het depot
83705-39 21.12.2010 , 08.00
Datum inschrijving
07.02.2011 ,
- 02 *Vervaldatum*
21.12.2015
- 03 *Naam van de deposant*
Klaas J. Bot
h.o.d.n. Botas-art
- 04 *Adres (straat en nummer) van de deposant*
Dorsvloer 206
- 05 *Postcode, plaats en land van de deposant*
9205 BS Drachten,
Nederland
- 08 *Afbeelding van de tekening of het model*
ZIE AFBEELDING(EN)
- 11 *Vermelding van het voortbrengsel gevolgd door de aanduiding van de klasse(n) en onderklasse(n)*
Beeld (kl 11-02).
- 14 *Vermelding van de naam van de werkelijke ontwerper van de tekening*
BOT Klaas J.



- 01 *Inschrijvingsnummer*
38512-40
Nummer en dagtekening (dag en uur) van het depot
83705-40 21.12.2010 , 08.00
Datum inschrijving
07.02.2011 ,
- 02 *Vervaldatum*
21.12.2015
- 03 *Naam van de deposant*
Klaas J. Bot
h.o.d.n. Botas-art

- 04 *Adres (straat en nummer) van de deposant*
Dorsvloer 206
- 05 *Postcode, plaats en land van de deposant*
9205 BS Drachten,
Nederland
- 08 *Afbeelding van de tekening of het model*
ZIE AFBEELDING(EN)
- 11 *Vermelding van het voortbrengsel gevolgd door de aanduiding van de klasse(n) en onderklasse(n)*
Beeld (kl 11-02).
- 14 *Vermelding van de naam van de werkelijke ontwerper van de tekening*
BOT Klaas J.



- 01 *Inschrijvingsnummer*
38512-41
Nummer en dagtekening (dag en uur) van het depot
83705-41 21.12.2010 , 08.00
Datum inschrijving
07.02.2011 ,
- 02 *Vervaldatum*
21.12.2015
- 03 *Naam van de deposant*
Klaas J. Bot
h.o.d.n. Botas-art
- 04 *Adres (straat en nummer) van de deposant*
Dorsvloer 206
- 05 *Postcode, plaats en land van de deposant*
9205 BS Drachten,
Nederland
- 08 *Afbeelding van de tekening of het model*
ZIE AFBEELDING(EN)
- 11 *Vermelding van het voortbrengsel gevolgd door de aanduiding van de klasse(n) en onderklasse(n)*
Beeld (kl 11-02).
- 14 *Vermelding van de naam van de werkelijke ontwerper van de tekening*
BOT Klaas J.



- 01 *Inschrijvingsnummer*
38512-42
Nummer en dagtekening (dag en uur) van het depot
83705-42 21.12.2010 , 08.00
Datum inschrijving
07.02.2011 ,
- 02 *Vervaldatum*
21.12.2015
- 03 *Naam van de deposant*
Klaas J. Bot
h.o.d.n. Botas-art
- 04 *Adres (straat en nummer) van de deposant*
Dorsvloer 206
- 05 *Postcode, plaats en land van de deposant*
9205 BS Drachten,
Nederland
- 08 *Afbeelding van de tekening of het model*
ZIE AFBEELDING(EN)
- 11 *Vermelding van het voortbrengsel gevolgd door de aanduiding van de klasse(n) en onderklasse(n)*
Beeld (kl 11-02).
- 14 *Vermelding van de naam van de werkelijke ontwerper van de tekening*
BOT Klaas J.



- 01 *Inschrijvingsnummer*
38512-43
Nummer en dagtekening (dag en uur) van het depot
83705-43 21.12.2010 , 08.00
Datum inschrijving
07.02.2011 ,
- 02 *Vervaldatum*
21.12.2015
- 03 *Naam van de deposant*
Klaas J. Bot
h.o.d.n. Botas-art
- 04 *Adres (straat en nummer) van de deposant*
Dorsvloer 206
- 05 *Postcode, plaats en land van de deposant*
9205 BS Drachten,
Nederland
- 08 *Afbeelding van de tekening of het model*
ZIE AFBEELDING(EN)
- 11 *Vermelding van het voortbrengsel gevolgd door de aanduiding van de klasse(n) en onderklasse(n)*
Beeld (kl 11-02).
- 14 *Vermelding van de naam van de werkelijke ontwerper van de tekening*
BOT Klaas J.

01 *Inschrijvingsnummer***38512-44***Nummer en dagtekening (dag en uur) van het depot*

83705-44 21.12.2010 , 08.00

Datum inschrijving

07.02.2011 ,

02 *Vervaldatum*

21.12.2015

03 *Naam van de deposant*

Klaas J. Bot

h.o.d.n. Botas-art

04 *Adres (straat en nummer) van de deposant*

Dorsvloer 206

05 *Postcode, plaats en land van de deposant*9205 BS Drachten,
Nederland08 *Afbeelding van de tekening of het model*

ZIE AFBEELDING(EN)

11 *Vermelding van het voortbrengsel gevolgd door de aanduiding van de klasse(n) en onderklasse(n)*

Beeld (kl 11-02).

14 *Vermelding van de naam van de werkelijke ontwerper van de tekening*

BOT Klaas J.

01 *Inschrijvingsnummer***38512-45***Nummer en dagtekening (dag en uur) van het depot*

83705-45 21.12.2010 , 08.00

Datum inschrijving

07.02.2011 ,

02 *Vervaldatum*

21.12.2015

03 *Naam van de deposant*

Klaas J. Bot

h.o.d.n. Botas-art

04 *Adres (straat en nummer) van de deposant*
Dorsvloer 20605 *Postcode, plaats en land van de deposant*
9205 BS Drachten,
Nederland08 *Afbeelding van de tekening of het model*
ZIE AFBEELDING(EN)11 *Vermelding van het voortbrengsel gevolgd door de aanduiding van de klasse(n) en onderklasse(n)*

Beeld (kl 11-02).

14 *Vermelding van de naam van de werkelijke ontwerper van de tekening*

BOT Klaas J.

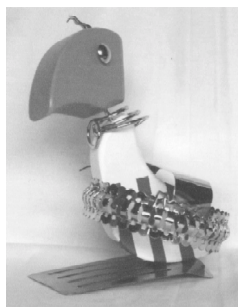

#@mmpp 2829



Rubriek II

Rubrique II

Beneluxdepots ingeschreven overeenkomstig artikel 3.11 van het Benelux-verdrag inzake de intellectuele eigendom waarvan door de deposant opschorting van de publicatie van de inschrijving is gevraagd (artikel 3.12 van het Benelux-verdrag inzake de intellectuele eigendom).

- 01 Volgnummer van de inschrijving, datum van inschrijving;
- 15 Vermelding van de termijn waarvoor opschorting van de publicatie werd gevraagd.

Dépôts Benelux enregistrés conformément aux dispositions de l'article 3.11 de la Convention Benelux en matière de propriété intellectuelle pour lesquels le déposant a demandé l'ajournement de la publication de l'enregistrement (article 3.12 de la Convention Benelux en matière de propriété intellectuelle).

- 01 Numéro d'ordre de l'enregistrement, la date d'enregistrement;
- 15 Indication de la période d'ajournement de la publication.



01 *Inschrijvingsnummer*

38513-00

15 *Vermelding van de uiterlijke opschortingsdatum van de publicatie*

26.10.2011

#@mmpp 7



Rubriek III Rubrique III

Beneluxdepots ingeschreven overeenkomstig artikel 3.11 van het Benelux-verdrag inzake de intellectuele eigendom waarvan door de deposant opschorting van de publicatie van de inschrijving werd gevraagd.

- 01 Volgnummer van de inschrijving alsmede nummer en dagtekening (dag, uur en minuut) van het depot, datum van inschrijving;
- 02 Datum waarop de geldigheidsduur van de inschrijving verstrijkt;
- 03 Naam van de deposant;
- 04 Adres (straat);
- 05 Plaats en land;
- 06 In voorkomend geval, naam en adres van de gemachtigde of, in voorkomend geval, vermelding van het correspondentie-adres van de deposant;
- 08 Afbeelding(en) van de tekening of het model;
- 09 In voorkomend geval, vermelding van de kleur(en);
- 10 in voorkomend geval, nadere omschrijving van de onder code 09 genoemde kleur(en);
- 11 Vermelding van het voortbrengsel alsmede klasse(n) en onderklasse(n) aanduiding;
- 12 In voorkomend geval, vermelding van de kenmerkende eigenschappen van de tekening of het model;
- 13 In voorkomend geval, vermelding van het recht van voorrang als bedoeld in artikel 4 van het Verdrag van Parijs tot bescherming van de Industriële Eigendom;
- 14 In voorkomend geval, vermelding van de naam van de werkelijke ontwerper van de tekening of het model;
- 15 Vermelding van de termijn waarvoor opschorting van de publicatie werd gevraagd.

Dépôts Benelux enregistrés conformément aux dispositions de l'article 3.11 de la Convention Benelux en matière de propriété intellectuelle pour lesquels le déposant avait demandé l'ajournement de la publication.

- 01 Numéro d'ordre de l'enregistrement ainsi que le numéro et la date (jour, heure et minute) du dépôt, la date d'enregistrement;
- 02 Date d'échéance de la durée de protection de l'enregistrement;
- 03 Nom du déposant;
- 04 Adresse (rue);
- 05 Localité et pays;
- 06 Le cas échéant, le nom et l'adresse du mandataire ou, le cas échéant, l'indication de l'adresse postale du déposant;
- 08 Reproduction(s) du dessin ou du modèle;
- 09 Le cas échéant, l'indication de la (des) couleur(s);
- 10 Le cas échéant, la description de la (des) couleur(s) mentionnée(s) au code 09;
- 11 Indication du produit ainsi que l'indication de la (des) classe(s) et de la (des) sous-classe(s);
- 12 Le cas échéant, l'indication des éléments caractéristiques du dessin ou du modèle;
- 13 Le cas échéant, l'indication du droit de priorité tel que visé à l'article 4 de la Convention de Paris pour la protection de la Propriété Industrielle;
- 14 Le cas échéant, l'indication du nom du véritable créateur du dessin ou du modèle;
- 15 Indication de la période d'ajournement de la publication.



01 *Inschrijvingsnummer***38393-01***Nummer en dagtekening (dag en uur) van het depot*

83486-01 28.06.2010 , 08.00

Datum inschrijving

22.09.2010 ,

02 *Vervaldatum*

28.06.2015

03 *Naam van de deposant*

Lloyd Kammeron

04 *Adres (straat en nummer) van de deposant*

Volkerakstraat 18

05 *Postcode, plaats en land van de deposant*7417 TN Deventer,
Nederland08 *Afbeelding van de tekening of het model*

ZIE AFBEELDING(EN)

11 *Vermelding van het voortbrengsel gevolgd door de aanduiding van de klasse(n) en onderklasse(n)*

Slaapzak (kl 6-13).

14 *Vermelding van de naam van de werkelijke ontwerper van de tekening*

KAMMERON Lloyd

15 *Vermelding van de uiterlijke opschortingsdatum van de publicatie*

15.03.2011

01 *Inschrijvingsnummer***38393-02***Nummer en dagtekening (dag en uur) van het depot*

83486-02 28.06.2010 , 08.00

Datum inschrijving

22.09.2010 ,

02 *Vervaldatum*

28.06.2015

03 *Naam van de deposant*

Lloyd Kammeron

04 *Adres (straat en nummer) van de deposant*

Volkerakstraat 18

05 *Postcode, plaats en land van de deposant*7417 TN Deventer,
Nederland08 *Afbeelding van de tekening of het model*

ZIE AFBEELDING(EN)

11 *Vermelding van het voortbrengsel gevolgd door de aanduiding van de klasse(n) en onderklasse(n)*

Slaapzak (kl 6-13).

14 *Vermelding van de naam van de werkelijke ontwerper van de tekening*

KAMMERON Lloyd

15 *Vermelding van de uiterlijke opschortingsdatum van de publicatie*

15.03.2011

01 *Inschrijvingsnummer***38393-03***Nummer en dagtekening (dag en uur) van het depot*

83486-03 28.06.2010 , 08.00

Datum inschrijving

22.09.2010 ,

02 *Vervaldatum*

28.06.2015

03 *Naam van de deposant*

Lloyd Kammeron

04 *Adres (straat en nummer) van de deposant*

Volkerakstraat 18

05 *Postcode, plaats en land van de deposant*7417 TN Deventer,
Nederland08 *Afbeelding van de tekening of het model*

ZIE AFBEELDING(EN)

11 *Vermelding van het voortbrengsel gevolgd door de aanduiding van de klasse(n) en onderklasse(n)*

Slaapvest (kl 6-13).

14 *Vermelding van de naam van de werkelijke ontwerper van de tekening*

KAMMERON Lloyd

15 *Vermelding van de uiterlijke opschortingsdatum van de publicatie*

15.03.2011



#@mmp 83



Rubriek VII Rubrique VII

Vernieuwingen van de overeenkomstig artikel 3.11 van het Benelux-verdrag inzake de intellectuele eigendom ingeschreven Beneluxdepots (artikel 3.14 van het Benelux-verdrag inzake de intellectuele eigendom).

- 01 Volgnummer van de inschrijving alsmede nummer en dagtekening (dag, uur en minuut) van het depot, datum van inschrijving;
- 02 Datum waarop de geldigheidsduur van de inschrijving verstrijkt;
- 03 Naam van de deposant;
- 04 Adres (straat);
- 05 Plaats en land;
- 06 In voorkomend geval, naam en adres van de gemachtigde of, in voorkomend geval, vermelding van het correspondentie-adres van de deposant;
- 08 Afbeelding(en) van de tekening of het model;
- 09 In voorkomend geval, vermelding van de kleur(en);
- 10 in voorkomend geval, nadere omschrijving van de onder code 09 genoemde kleur(en);
- 11 Vermelding van het voortbrengsel alsmede klasse(n) en onderklassen) aanduiding;
- 12 In voorkomend geval, vermelding van de kenmerkende eigenschappen van de tekening of het model;
- 13 In voorkomend geval, vermelding van het recht van voorrang als bedoeld in artikel 4 van het Verdrag van Parijs tot bescherming van de Industriële Eigendom;
- 14 In voorkomend geval, vermelding van de naam van de werkelijke ontwerper van de tekening of het model;
- 18 Datum van verzoek tot vernieuwing.

Renouvellements de dépôts Benelux enregistrés conformément à l'article 3.11 de la Convention Benelux en matière de propriété intellectuelle (article 3.14 de la Convention Benelux en matière de propriété intellectuelle).

- 01 Numéro d'ordre de l'enregistrement ainsi que le numéro et la date (jour, heure et minute) du dépôt, la date d'enregistrement;
- 02 Date d'échéance de la durée de protection de l'enregistrement;
- 03 Nom du déposant;
- 04 Adresse (rue);
- 05 Localité et pays;
- 06 Le cas échéant, le nom et l'adresse du mandataire ou, le cas échéant, l'indication de l'adresse postale du déposant;
- 08 Reproduction(s) du dessin ou du modèle;
- 09 Le cas échéant, l'indication de la (des) couleur(s);
- 10 Le cas échéant, la description de la (des) couleur(s) mentionnée(s) au code 09;
- 11 Indication du produit ainsi que l'indication de la (des) classe(s) et de la (des) sous-classe(s);
- 12 Le cas échéant, l'indication des éléments caractéristiques du dessin ou du modèle;
- 13 Le cas échéant, l'indication du droit de priorité tel que visé à l'article 4 de la Convention de Paris pour la protection de la Propriété Industrielle;
- 14 Le cas échéant, l'indication du nom du véritable créateur du dessin ou du modèle;
- 18 Date de la requête de renouvellement.



- 01 Numéro d'enregistrement
20697-02
Numéro, date et heure du dépôt
04972-02 21.12.1990, 14.00
- 02 Date d'échéance
21.12.2015
- 03 Nom du déposant
ROLLERBLADE, INC. Société
constituée selon
les lois de l'Etat de Minnesota
- 04 Adresse (rue et numéro) du déposant
9700 West 76th Street
- 05 Code postal, localit  et pays du déposant
Minneapolis - Minnesota 55344,
Etats-Unis d'Am ricque
- 06 Nom et adresse du mandataire ou indication
de l'adresse postale du d posant
PRONOVEM MARKS SA
Avenue Josse Goffinlaan 158
B-1082 Bruxelles
Belgique.
- 08 Reproduction du dessin ou mod le
VOIR REPRODUCTION(S)
- 11 Indication du produit suivi de la (des)
classe(s) et de la (des) sous-classe(s)
Chaussure de sport (cl 2-04).
- 13 Droit de priorit  vis    l'article 4 de la Con-
vention de Paris pour la protection de la Pro-
pri t  Industrielle
Etats-Unis d'Am ricque, le 05 07 1990,
no. 07/548.063, Douglas H. Graham.
- 14 Indication du nom du v ritable cr ateur du
dessin ou mod le
Douglas H. Graham
- 18 Date de r ception de la requ te du renouvel-
lement
09.12.2010



Fig. 1

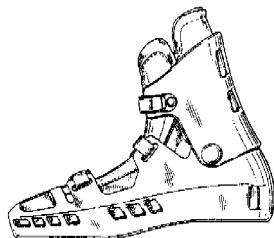

Fig. 3

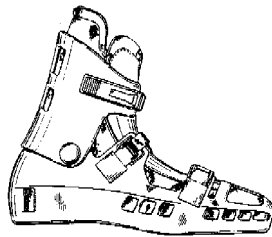

Fig. 2

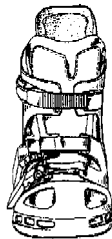

Fig. 4



Fig. 5



Fig. 6



Fig. 7

- 02 Date d' ch ance
06.12.2015
- 03 Nom du d posant
CANON KABUSHIKI KAISHA
- 04 Adresse (rue et num ro) du d posant
30-2, 3-chome, Shimomaruko
- 05 Code postal, localit  et pays du d posant
Ohta-ku - Tokyo,
Japon
- 06 Nom et adresse du mandataire ou indication
de l'adresse postale du d posant
Cabinet Chaillot
Avenue de l'Agent Sarre 16/20, BP 74
92703 Colombes Cedex
France.
- 08 Reproduction du dessin ou mod le
VOIR REPRODUCTION(S)
- 11 Indication du produit suivi de la (des)
classe(s) et de la (des) sous-classe(s)
Cartouche d'encre (cl 19-06).
- 13 Droit de priorit  vis    l'article 4 de la Con-
vention de Paris pour la protection de la Pro-
pri t  Industrielle
Japon, le 06 06 1990, no. 2-19166,
CANON KABUSHIKI KAISHA.
- 14 Indication du nom du v ritable cr ateur du
dessin ou mod le
Toshihiko Ujita
- 18 Date de r ception de la requ te du renouvel-
lement
19.11.2010

FIG. 1



FIG. 2



FIG. 3

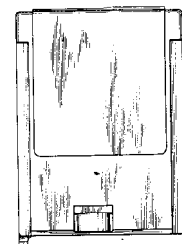

- 01 Num ro d'enregistrement
20817-00
Num ro, date et heure du d p t
04962-00 06.12.1990, 14.00

FIG. 4

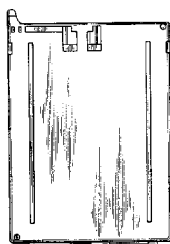

FIG. 5



FIG. 6



FIG. 7

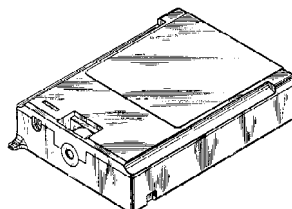

01 *Inschrijvingsnummer*
20905-00

Nummer en dagtekening (dag en uur) van het depot

66197-00 10.01.1991 , 24.00

02 *Vervaldatum*
10.01.2016

03 *Naam van de deposant*
Shandon Scientific Limited

04 *Adres (straat en nummer) van de deposant*
Chadwick Road

05 *Postcode, plaats en land van de deposant*
Astmoor - Runcorn - Cheshire WA7
IPR,
Groot-Brittannië

06 *Naam en adres van de gemachtigde of vermelding van het correspondentie-adres van de deposant*
Cabinet Chaillot
Avenue de l'Agent Sarre 16/20, BP 74
92703 Colombes Cedex
Frankrijk.

08 *Afbeelding van de tekening of het model*
ZIE AFBEELDING(EN)

11 *Vermelding van het voortbrengsel gevolgd door de aanduiding van de klasse(n) en onderklasse(n)*
Cassette voor cytologisch onderzoek
(kl 24-02).

13 *Recht van voorrang als bedoeld in artikel 4 van het verdrag van Parijs tot bescherming van de Industriële Eigendom*

Groot-Brittannië, dd. 17 07 1990, nr. 2.008.353, Shandon Scientific Limited.

14 *Vermelding van de naam van de werkelijke ontwerper van de tekening*

Graham Mark Smalley, Alan Heywood

18 *Dagtekening van de aanvraag van de vernieuwing*

19.11.2010

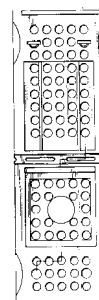
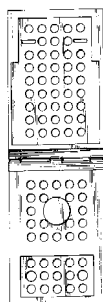
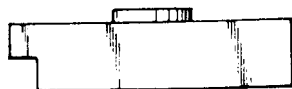
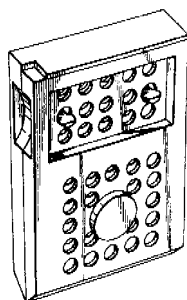

01 *Numéro d'enregistrement*
21110-00

Numéro, date et heure du dépôt
66335-00 28.02.1991 , 14.40

02 *Date d'échéance*
28.02.2016

03 *Nom du déposant*
CROWN EQUIPMENT
CORPORATION, société organisée et
existant sous les lois de l'Etat de l'Ohio

04 *Adresse (rue et numéro) du déposant*
40-44 South Washington Street

05 *Code postal, localité et pays du déposant*
New Bremen - Ohio 45869,
Etats-Unis d'Amérique

06 *Nom et adresse du mandataire ou indication de l'adresse postale du déposant*
Denneweyer & Associates SA
55 rue des Bruyères
L-1274 Howald
Luxembourg.

08 *Reproduction du dessin ou modèle*
VOIR REPRODUCTION(S)

11 *Indication du produit suivi de la (des) classe(s) et de la (des) sous-classe(s)*
Siège de sécurité (cl 6-01).

13 *Droit de priorité visé à l'article 4 de la Convention de Paris pour la protection de la Propriété Industrielle*
Etats-Unis d'Amérique, dd. 10 09 1990,
no. 580,435, Eugene G. Bruns; Gregory
S. Breiding.

14 *Indication du nom du véritable créateur du dessin ou modèle*
Eugene G. Bruns; Gregory S. Breiding

18 *Date de réception de la requête du renouvellement*
31.01.2011

FIG 1

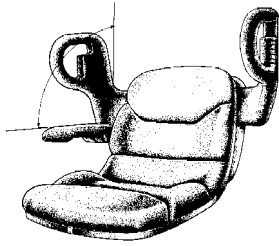

FIG 2

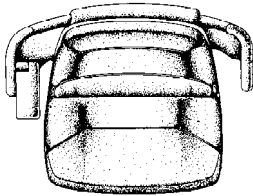

FIG -3

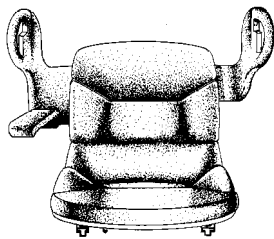

FIG -4

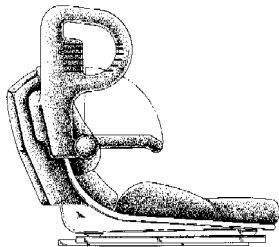

FIG -5

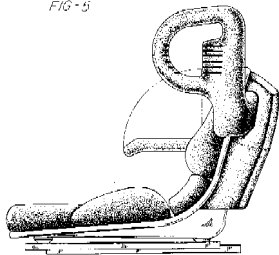
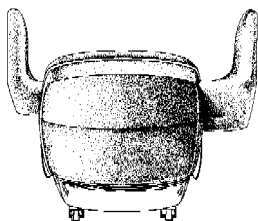

FIG -6



01 *Inschrijvingsnummer*

21185-00

Nummer en dagtekening (dag en uur) van het depot

66390-00 19.03.1991 , 11.15

02 *Vervaldatum*

19.03.2016

03 *Naam van de deposant*

Terumo Kabushiki Kaisha

04 *Adres (straat en nummer) van de deposant*

44-1, Hatagaya 2-chome, Shibuya-ku

05 *Postcode, plaats en land van de deposant*

Tokyo,

Japan

06 *Naam en adres van de gemachtigde of vermelding van het correspondentie-adres van de deposant*

Octrooibureau Vriesendorp & Gaade B.V.

Dr. Kuypersstraat 6

2514 BB 's-Gravenhage

Nederland.

08 *Afbeelding van de tekening of het model*

ZIE AFBEELDING(EN)

11 *Vermelding van het voortbrengsel gevolgd door de aanduiding van de klasse(n) en onderklasse(n)*

Bloeddrukmeter (kl 24-02).

13 *Recht van voorrang als bedoeld in artikel 4 van het verdrag van Parijs tot bescherming van de Industriële Eigendom*

Japan, dd. 21 09 1990, nr. 2-31572,

Terumo Kabushiki Kaisha.

14 *Vermelding van de naam van de werkelijke ontwerper van de tekening*

Hideo Yoshikawa; Shigeru Okada

18 *Dagtekening van de aanvraag van de vernieuwing*

31.01.2011

FIG.1

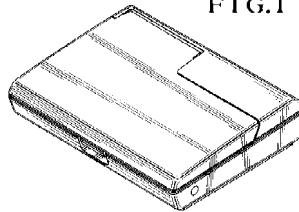

FIG.2



FIG.3

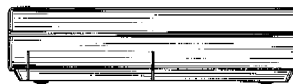

FIG.4

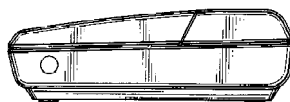

FIG.5

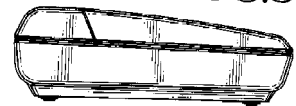

FIG.6

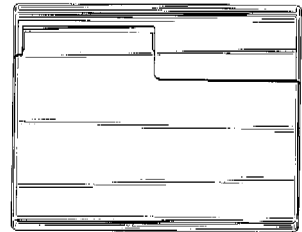

FIG.7

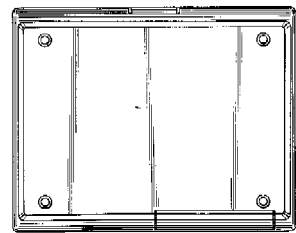
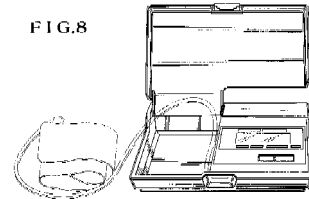

FIG.8



01 *Numéro d'enregistrement*

21270-01

Numéro, date et heure du dépôt

66328-01 27.02.1991 , 14.00

02 *Date d'échéance*

27.02.2016

03 *Nom du déposant*

Dart Industries Inc., Delaware corporation

04 *Adresse (rue et numéro) du déposant*

1717 Deerfield Road

05 *Code postal, localité et pays du déposant*

Deerfield - Illinois 60015,

Etats-Unis d'Amérique

06 *Nom et adresse du mandataire ou indication de l'adresse postale du déposant*

Bureau Gevers S.A.

Holidaystraat 5

B-1831 Diegem

Belgique.

08 *Reproduction du dessin ou modèle*

VOIR REPRODUCTION(S)

11 *Indication du produit suivi de la (des) classe(s) et de la (des) sous-classe(s)*

Bol (cl 7-01).

13 *Droit de priorité visé à l'article 4 de la Convention de Paris pour la protection de la Propriété Industrielle*

Etats-Unis d'Amérique, le 06 09 1990, no. 579,445, Augusto A. Picozza, Takeshi Fukuda et Brian L. Newton.

14 *Indication du nom du véritable créateur du dessin ou modèle*

Augusto A. Picozza, Takeshi Fukuda et Brian L. Newton

18 *Date de réception de la requête du renouvellement*

01.02.2011

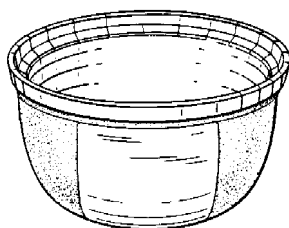

FIG. 1

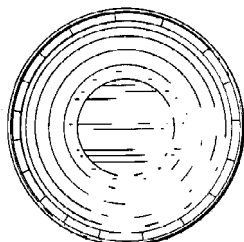

FIG. 2

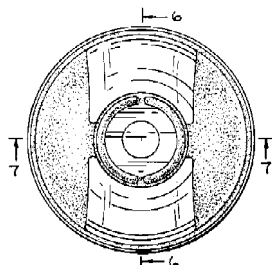

FIG. 3



FIG. 4

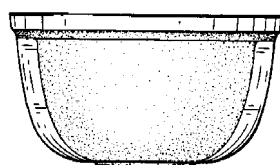

FIG. 5

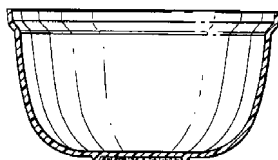

FIG. 6

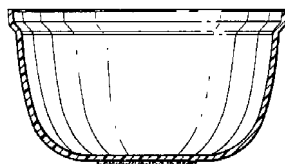

FIG. 7

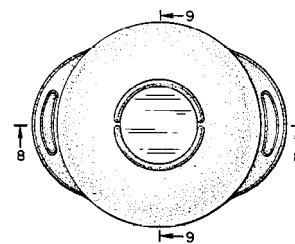

FIG. 3

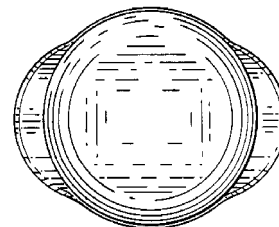

FIG. 3

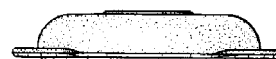

FIG. 4

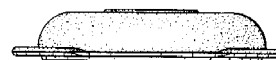

FIG. 5



FIG. 6

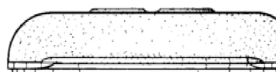

FIG. 7



FIG. 8



FIG. 9

01 *Numéro d'enregistrement*

21270-02

Numéro, date et heure du dépôt

66328-02 27.02.1991, 14.00

02 *Date d'échéance*

27.02.2016

03 *Nom du déposant*

Dart Industries Inc., Delaware corporation

04 *Adresse (rue et numéro) du déposant*

1717 Deerfield Road

05 *Code postal, localité et pays du déposant*

Deerfield - Illinois 60015, Etats-Unis d'Amérique

06 *Nom et adresse du mandataire ou indication de l'adresse postale du déposant*

Bureau Gevers S.A.

Holidaystraat 5

B-1831 Diegem

Belgique.

08 *Reproduction du dessin ou modèle*

VOIR REPRODUCTION(S)

11 *Indication du produit suivi de la (des) classe(s) et de la (des) sous-classe(s)*

Couvercle de récipient (cl 7-01).

13 *Droit de priorité visé à l'article 4 de la Convention de Paris pour la protection de la Propriété Industrielle*

Etats-Unis d'Amérique, le 06 09 1990, no. 579,447, Brian L. Newton et Takeshi Fukuda.

14 *Indication du nom du véritable créateur du dessin ou modèle*

Brian L. Newton et Takeshi Fukuda

18 *Date de réception de la requête du renouvellement*

01.02.2011

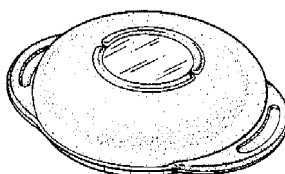

FIG. 1

01 *Numéro d'enregistrement*

21270-03

Numéro, date et heure du dépôt

66328-03 27.02.1991, 14.00

02 *Date d'échéance*

27.02.2016

03 *Nom du déposant*

Dart Industries Inc., Delaware corporation

04 *Adresse (rue et numéro) du déposant*

1717 Deerfield Road

05 *Code postal, localité et pays du déposant*

Deerfield - Illinois 60015, Etats-Unis d'Amérique

06 *Nom et adresse du mandataire ou indication de l'adresse postale du déposant*

Bureau Gevers S.A.
Holidaysstraat 5
B-1831 Diegem
Belgique.

08 *Reproduction du dessin ou modèle*
VOIR REPRODUCTION(S)

11 *Indication du produit suivi de la (des) classe(s) et de la (des) sous-classe(s)*
Récipient (cl 7-01).

13 *Droit de priorité visé à l'article 4 de la Convention de Paris pour la protection de la Propriété Industrielle*

Etats-Unis d'Amérique, le 06 09 1990,
no. 579,448, Brian L. Newton et
Takeshi Fukuda.

14 *Indication du nom du véritable créateur du dessin ou modèle*

Brian L. Newton et Takeshi Fukuda

18 *Date de réception de la requête du renouvellement*

01.02.2011

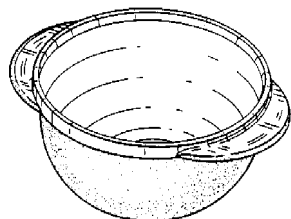

FIG. 1

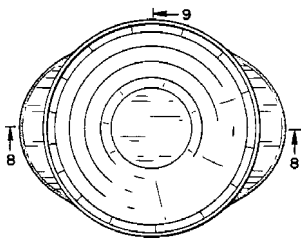

FIG. 2

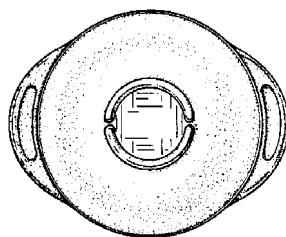

FIG. 3



FIG. 4

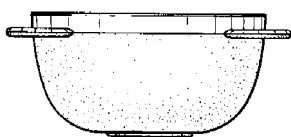

FIG. 5



FIG. 6



FIG. 7

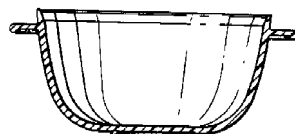

FIG. 8

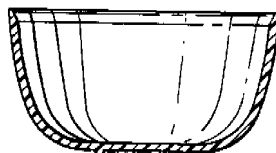

FIG. 9

01 *Numéro d'enregistrement*
26295-00

Numéro, date et heure du dépôt
71055-00 28.08.1995, 15.45

02 *Date d'échéance*
28.08.2015

03 *Nom du déposant*

Robert Dymock McIntyre

04 *Adresse (rue et numéro) du déposant*
McIntyre's Lane

05 *Code postal, localité et pays du déposant*
RD5 Hunterville,
Nouvelle-Zélande

06 *Nom et adresse du mandataire ou indication de l'adresse postale du déposant*

Denmeyer & Associates SA
55 rue des Bruyères
Luxembourg.

08 *Reproduction du dessin ou modèle*
VOIR REPRODUCTION(S)

11 *Indication du produit suivi de la (des) classe(s) et de la (des) sous-classe(s)*
Tétine (cl 7-01).

14 *Indication du nom du véritable créateur du dessin ou modèle*

MCINTYRE Robert Dymock

18 *Date de réception de la requête du renouvellement*

08.12.2010

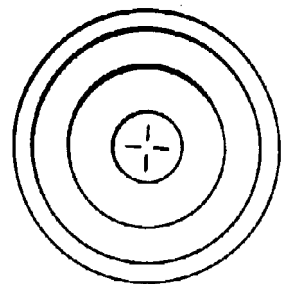
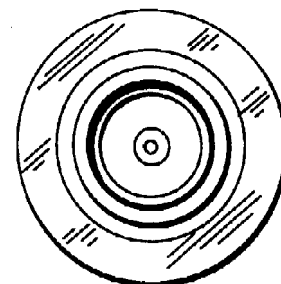

01 *Numéro d'enregistrement*
26710-00

Numéro, date et heure du dépôt
71431-00 22.12.1995, 24.00

02 *Date d'échéance*

22.12.2015

03 *Nom du déposant*

CANON KABUSHIKI KAISHA

04 *Adresse (rue et numéro) du déposant*

30-2, 3-chome, Shimomaruko

05 *Code postal, localité et pays du déposant*
Ohta-ku - Tokyo,
Japon

06 *Nom et adresse du mandataire ou indication de l'adresse postale du déposant*

Cabinet Chaillot
Avenue de l'Agent Sarre 16/20, BP 74
92703 Colombes Cedex
France.

08 *Reproduction du dessin ou modèle*
VOIR REPRODUCTION(S)

11 *Indication du produit suivi de la (des) classe(s) et de la (des) sous-classe(s)*
Appareil de formation d'image (cl 14-02; 16-03; 18-02).

13 *Droit de priorité visé à l'article 4 de la Convention de Paris pour la protection de la Propriété Industrielle*

Japon, le 28 06 1995, no. 7-18661,
CANON KABUSHIKI KAISHA.

14 *Indication du nom du véritable créateur du dessin ou modèle*

TASHIRO Naoki; CHIBA Toshimi

18 *Date de réception de la requête du renouvellement*

19.11.2010

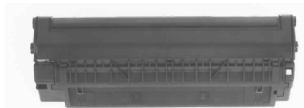
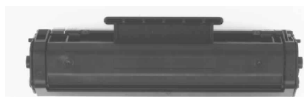

01 *Inschrijvingsnummer*
26803-02

Nummer en dagtekening (dag en uur) van het depot

71549-02 06.02.1996 , 24.00

02 *Vervaldatum*
06.02.2016

03 *Naam van de deposant*
Unilever N.V.

04 *Adres (straat en nummer) van de deposant*
Weena 455

05 *Postcode, plaats en land van de deposant*
3013 AL Rotterdam,
Nederland

06 *Naam en adres van de gemachtigde of vermelding van het correspondentie-adres van de deposant*

Nederlandsch Octrooibureau
J.W. Frisolaan 13
2517 JS 's-Gravenhage
Nederland.

08 *Afbeelding van de tekening of het model*
ZIE AFBEELDING(EN)

11 *Vermelding van het voortbrengsel gevolgd door de aanduiding van de klasse(n) en onderklasse(n)*

Fles (kl 9-01, 07).

14 *Vermelding van de naam van de werkelijke ontwerper van de tekening*

GILES Day

18 *Dagtekening van de aanvraag van de vernieuwing*

20.01.2011

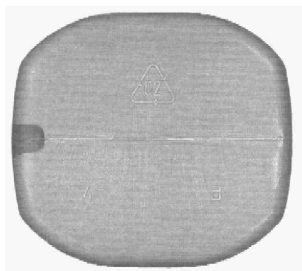
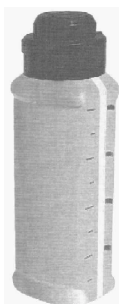
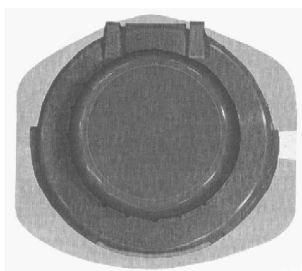

01 *Inschrijvingsnummer*
26869-01

Nummer en dagtekening (dag en uur) van het depot

71510-01 22.01.1996 , 24.00

02 *Vervaldatum*
22.01.2016

03 *Naam van de deposant*
Modiform B.V.

04 *Adres (straat en nummer) van de deposant*
Ambachtsweg 15

05 *Postcode, plaats en land van de deposant*
3831 KA Leusden,
Nederland

06 *Naam en adres van de gemachtigde of vermelding van het correspondentie-adres van de deposant*

VEREENIGDE
Johan de Wittlaan 7
2517 JR Den Haag
Nederland.

08 *Afbeelding van de tekening of het model*
ZIE AFBEELDING(EN)

11 *Vermelding van het voortbrengsel gevolgd door de aanduiding van de klasse(n) en onderklasse(n)*

Transporttray (kl 9-03; 99).

14 *Vermelding van de naam van de werkelijke ontwerper van de tekening*

VAN HEUGTEN Petrus Johannes

18 *Dagtekening van de aanvraag van de vernieuwing*

07.01.2011



01 *Inschrijvingsnummer*
26869-02

Nummer en dagtekening (dag en uur) van het depot

71510-02 22.01.1996 , 24.00

02 *Vervaldatum*
22.01.2016

- 03 *Naam van de deposant*
Modiform B.V.
- 04 *Adres (straat en nummer) van de deposant*
Ambachtsweg 15
- 05 *Postcode, plaats en land van de deposant*
3831 KA Leusden,
Nederland
- 06 *Naam en adres van de gemachtigde of vermelding van het correspondentie-adres van de deposant*
VEREENIGDE
Johan de Wittlaan 7
2517 JR Den Haag
Nederland.
- 08 *Afbeelding van de tekening of het model*
ZIE AFBEELDING(EN)
- 11 *Vermelding van het voortbrengsel gevolgd door de aanduiding van de klasse(n) en onderklasse(n)*
Transporttray (kl 9-03; 99).
- 14 *Vermelding van de naam van de werkelijke ontwerper van de tekening*
VAN HEUGTEN Petrus Johannes
- 18 *Dagtekening van de aanvraag van de vernieuwing*
07.01.2011



- 01 *Inschrijvingsnummer*
26869-03
Nummer en dagtekening (dag en uur) van het depot
71510-03 22.01.1996 , 24.00
- 02 *Vervaldatum*
22.01.2016
- 03 *Naam van de deposant*
Modiform B.V.
- 04 *Adres (straat en nummer) van de deposant*
Ambachtsweg 15
- 05 *Postcode, plaats en land van de deposant*
3831 KA Leusden,
Nederland
- 06 *Naam en adres van de gemachtigde of vermelding van het correspondentie-adres van de deposant*
VEREENIGDE
Johan de Wittlaan 7
2517 JR Den Haag
Nederland.
- 08 *Afbeelding van de tekening of het model*
ZIE AFBEELDING(EN)
- 11 *Vermelding van het voortbrengsel gevolgd door de aanduiding van de klasse(n) en onderklasse(n)*
Transporttray (kl 9-03; 99).
- 14 *Vermelding van de naam van de werkelijke ontwerper van de tekening*
VAN HEUGTEN Petrus Johannes

- 18 *Dagtekening van de aanvraag van de vernieuwing*
07.01.2011



- 01 *Inschrijvingsnummer*
26869-04
Nummer en dagtekening (dag en uur) van het depot
71510-04 22.01.1996 , 24.00
- 02 *Vervaldatum*
22.01.2016
- 03 *Naam van de deposant*
Modiform B.V.
- 04 *Adres (straat en nummer) van de deposant*
Ambachtsweg 15
- 05 *Postcode, plaats en land van de deposant*
3831 KA Leusden,
Nederland
- 06 *Naam en adres van de gemachtigde of vermelding van het correspondentie-adres van de deposant*
VEREENIGDE
Johan de Wittlaan 7
2517 JR Den Haag
Nederland.
- 08 *Afbeelding van de tekening of het model*
ZIE AFBEELDING(EN)
- 11 *Vermelding van het voortbrengsel gevolgd door de aanduiding van de klasse(n) en onderklasse(n)*
Transporttray-onderdeel (kl 9-03; 99).
- 14 *Vermelding van de naam van de werkelijke ontwerper van de tekening*
VAN HEUGTEN Petrus Johannes
- 18 *Dagtekening van de aanvraag van de vernieuwing*
07.01.2011

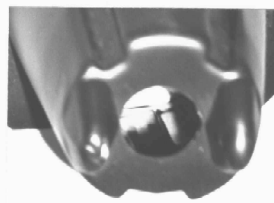

- 01 *Inschrijvingsnummer*
26869-05
Nummer en dagtekening (dag en uur) van het depot
71510-05 22.01.1996 , 24.00
- 02 *Vervaldatum*
22.01.2016

- 03 *Naam van de deposant*
Modiform B.V.
- 04 *Adres (straat en nummer) van de deposant*
Ambachtsweg 15
- 05 *Postcode, plaats en land van de deposant*
3831 KA Leusden,
Nederland
- 06 *Naam en adres van de gemachtigde of vermelding van het correspondentie-adres van de deposant*
VEREENIGDE
Johan de Wittlaan 7
2517 JR Den Haag
Nederland.
- 08 *Afbeelding van de tekening of het model*
ZIE AFBEELDING(EN)
- 11 *Vermelding van het voortbrengsel gevolgd door de aanduiding van de klasse(n) en onderklasse(n)*
Transporttray-onderdeel (kl 9-03; 99).
- 14 *Vermelding van de naam van de werkelijke ontwerper van de tekening*
VAN HEUGTEN Petrus Johannes
- 18 *Dagtekening van de aanvraag van de vernieuwing*
07.01.2011

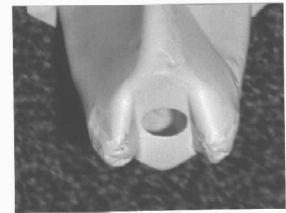

- 01 *Inschrijvingsnummer*
26869-06
Nummer en dagtekening (dag en uur) van het depot
71510-06 22.01.1996 , 24.00
- 02 *Vervaldatum*
22.01.2016
- 03 *Naam van de deposant*
Modiform B.V.
- 04 *Adres (straat en nummer) van de deposant*
Ambachtsweg 15
- 05 *Postcode, plaats en land van de deposant*
3831 KA Leusden,
Nederland
- 06 *Naam en adres van de gemachtigde of vermelding van het correspondentie-adres van de deposant*
VEREENIGDE
Johan de Wittlaan 7
2517 JR Den Haag
Nederland.
- 08 *Afbeelding van de tekening of het model*
ZIE AFBEELDING(EN)
- 11 *Vermelding van het voortbrengsel gevolgd door de aanduiding van de klasse(n) en onderklasse(n)*
Transporttray-onderdeel (kl 9-03; 99).
- 14 *Vermelding van de naam van de werkelijke ontwerper van de tekening*
VAN HEUGTEN Petrus Johannes

- 18 *Dagtekening van de aanvraag van de vernieuwing*
07.01.2011



- 01 *Inschrijvingsnummer*
26869-07

Nummer en dagtekening (dag en uur) van het depot

71510-07 22.01.1996 , 24.00

- 02 *Vervaldatum*
22.01.2016

- 03 *Naam van de deposant*
Modiform B.V.

- 04 *Adres (straat en nummer) van de deposant*
Ambachtsweg 15

- 05 *Postcode, plaats en land van de deposant*
3831 KA Leusden,
Nederland

- 06 *Naam en adres van de gemachtigde of vermelding van het correspondentie-adres van de deposant*

VEREENIGDE
Johan de Wittlaan 7
2517 JR Den Haag
Nederland.

- 08 *Afbeelding van de tekening of het model*
ZIE AFBEELDING(EN)

- 11 *Vermelding van het voortbrengsel gevolgd door de aanduiding van de klasse(n) en onderklasse(n)*

Transporttray-onderdeel (kl 9-03; 99).

- 14 *Vermelding van de naam van de werkelijke ontwerper van de tekening*
VAN HEUGTEN Petrus Johannes

- 18 *Dagtekening van de aanvraag van de vernieuwing*
07.01.2011



- 01 *Inschrijvingsnummer*
26869-08

Nummer en dagtekening (dag en uur) van het depot

71510-08 22.01.1996 , 24.00

- 02 *Vervaldatum*
22.01.2016

- 03 *Naam van de deposant*
Modiform B.V.

- 04 *Adres (straat en nummer) van de deposant*
Ambachtsweg 15

- 05 *Postcode, plaats en land van de deposant*
3831 KA Leusden,
Nederland

- 06 *Naam en adres van de gemachtigde of vermelding van het correspondentie-adres van de deposant*

VEREENIGDE
Johan de Wittlaan 7
2517 JR Den Haag
Nederland.

- 08 *Afbeelding van de tekening of het model*
ZIE AFBEELDING(EN)

- 11 *Vermelding van het voortbrengsel gevolgd door de aanduiding van de klasse(n) en onderklasse(n)*

Transporttray-onderdeel (kl 9-03; 99).

- 14 *Vermelding van de naam van de werkelijke ontwerper van de tekening*
VAN HEUGTEN Petrus Johannes

- 18 *Dagtekening van de aanvraag van de vernieuwing*
07.01.2011



- 01 *Inschrijvingsnummer*
26869-09

Nummer en dagtekening (dag en uur) van het depot

71510-09 22.01.1996 , 24.00

- 02 *Vervaldatum*
22.01.2016

- 03 *Naam van de deposant*
Modiform B.V.

- 04 *Adres (straat en nummer) van de deposant*
Ambachtsweg 15

- 05 *Postcode, plaats en land van de deposant*
3831 KA Leusden,
Nederland

- 06 *Naam en adres van de gemachtigde of vermelding van het correspondentie-adres van de deposant*

VEREENIGDE
Johan de Wittlaan 7
2517 JR Den Haag
Nederland.

- 08 *Afbeelding van de tekening of het model*
ZIE AFBEELDING(EN)

- 11 *Vermelding van het voortbrengsel gevolgd door de aanduiding van de klasse(n) en onderklasse(n)*

Transporttray-onderdeel (kl 9-03; 99).

- 14 *Vermelding van de naam van de werkelijke ontwerper van de tekening*
VAN HEUGTEN Petrus Johannes

- 18 *Dagtekening van de aanvraag van de vernieuwing*
07.01.2011



- 01 *Inschrijvingsnummer*
26871-00

Nummer en dagtekening (dag en uur) van het depot

71545-00 06.02.1996 , 10.00

- 02 *Vervaldatum*
06.02.2016

- 03 *Naam van de deposant*
Mercado Medic AB

- 04 *Adres (straat en nummer) van de deposant*
Tryffelslingan 16

- 05 *Postcode, plaats en land van de deposant*
S-181 57 Lidingö,
Zweden

- 06 *Naam en adres van de gemachtigde of vermelding van het correspondentie-adres van de deposant*

Elzas Noordzij B.V.
De Lairessestraat 159
1075 HK Amsterdam
Nederland.

- 08 *Afbeelding van de tekening of het model*
ZIE AFBEELDING(EN)

- 11 *Vermelding van het voortbrengsel gevolgd door de aanduiding van de klasse(n) en onderklasse(n)*

Excenterschijf (kl 6-06; 12-12).

- 13 *Recht van voorrang als bedoeld in artikel 4 van het verdrag van Parijs tot bescherming van de Industriële Eigendom*

Zweden, dd. 05 09 1995, nr. SE 95-1682,
Mercado Medic AB.

- 14 *Vermelding van de naam van de werkelijke ontwerper van de tekening*
DU RÉES Stephan

- 18 *Dagtekening van de aanvraag van de vernieuwing*
07.01.2011

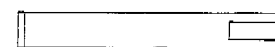
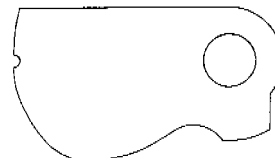

- 01 *Inschrijvingsnummer*
26927-00

Nummer en dagtekening (dag en uur) van het depot

71467-00 11.01.1996, 10.00

02 *Vervaldatum*

11.01.2016

03 *Naam van de deposant*

Abbi-Beheer B.V.

04 *Adres (straat en nummer) van de deposant*

Noordweg 10, Postbus 512

05 *Postcode, plaats en land van de deposant*

3233 ZK Oostvoorne,
Nederland

08 *Afbeelding van de tekening of het model*

ZIE AFBEELDING(EN)

11 *Vermelding van het voortbrengsel gevolgd door de aanduiding van de klasse(n) en onderklasse(n)*

Gasbrander (kl 23-03).

18 *Dagtekening van de aanvraag van de vernieuwing*

12.01.2011

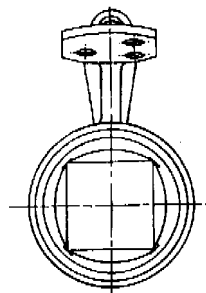
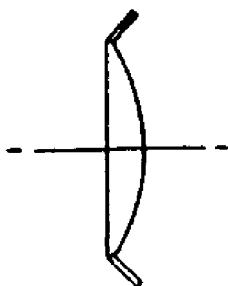
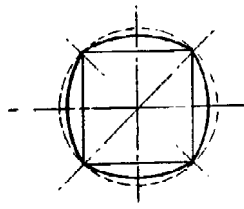
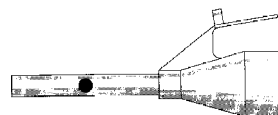
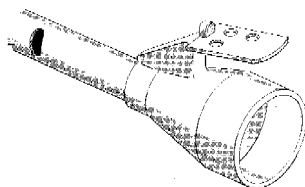

01 *Numéro d'enregistrement*

26946-00

Numéro, date et heure du dépôt

71630-00 28.02.1996, 14.00

02 *Date d'échéance*

28.02.2016

03 *Nom du déposant*

ATELIER DOMINIQUE IMBERT,
S.A.S.

04 *Adresse (rue et numéro) du déposant*

Viols Le Fort

05 *Code postal, localité et pays du déposant*

34380 Saint Martin de Londres,
France

06 *Nom et adresse du mandataire ou indication de l'adresse postale du déposant*

Bureau Gevers S.A.
Holidaystraat 5
B-1831 Diegem
Belgique.

08 *Reproduction du dessin ou modèle*

VOIR REPRODUCTION(S)

11 *Indication du produit suivi de la (des) classe(s) et de la (des) sous-classe(s)*

Cheminée avec foyer (cl 23-03).

14 *Indication du nom du véritable créateur du dessin ou modèle*

IMBERT Dominique

18 *Date de réception de la requête du renouvellement*

04.01.2011



01 *Inschrijvingsnummer*

27092-00

Nummer en dagtekening (dag en uur) van het depot

71724-00 29.03.1996, 10.00

02 *Vervaldatum*

29.03.2016

03 *Naam van de deposant*

Fincoil-teollisuus Oy

04 *Adres (straat en nummer) van de deposant*

Ansatie 3

05 *Postcode, plaats en land van de deposant*

FIN-01740 Vantaa,
Finland

06 *Naam en adres van de gemachtigde of vermelding van het correspondentie-adres van de deposant*

Octrooibureau Arnold & Siedsma
Sweelinckplein 1
2517 GK 's-Gravenhage
Nederland.

08 *Afbeelding van de tekening of het model*

ZIE AFBEELDING(EN)

11 *Vermelding van het voortbrengsel gevolgd door de aanduiding van de klasse(n) en onderklasse(n)*

Luchtkoelingsapparaat (kl 15-07; 23-04).

13 *Recht van voorrang als bedoeld in artikel 4 van het verdrag van Parijs tot bescherming van de Industriële Eigendom*

Finland, dd. 04 10 1995, nr. 669/95, Fincoil-teollisuus Oy.

14 *Vermelding van de naam van de werkelijke ontwerper van de tekening*

SPOLJARIC Davor

18 *Dagtekening van de aanvraag van de vernieuwing*

01.02.2011



01 *Inschrijvingsnummer*

27473-00

Nummer en dagtekening (dag en uur) van het depot

72148-00 30.07.1996, 24.00

02 *Vervaldatum*

30.07.2016

03 *Naam van de deposant*

Wijngaard Kaas B.V.

04 *Adres (straat en nummer) van de deposant*

Utrechtsestraatweg 17

05 *Postcode, plaats en land van de deposant*

3442 BK Woerden,
Nederland

06 *Naam en adres van de gemachtigde of vermelding van het correspondentie-adres van de deposant*

Merkenbureau Knijff & Partners B.V.
Leeuwenveldseweg 12
1382 LX Weesp
Nederland.

08 *Afbeelding van de tekening of het model*

ZIE AFBEELDING(EN)

11 *Vermelding van het voortbrengsel gevolgd door de aanduiding van de klasse(n) en onderklasse(n)*

Kaas (kl 1-03).

14 *Vermelding van de naam van de werkelijke ontwerper van de tekening*

VAN DEN WIJNGAARD Marinus

- 18 *Dagtekening van de aanvraag van de vernieuwing*
11.01.2011

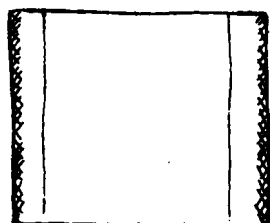
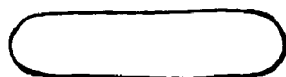

- 01 *Inschrijvingsnummer*
27628-00

Nummer en dagtekening (dag en uur) van het depot

72170-00 08.08.1996, 10.00

- 02 *Vervaldatum*
08.08.2016

- 03 *Naam van de deposant*
Jonka B.V.

- 04 *Adres (straat en nummer) van de deposant*
Bovenberg 68, Postbus 5

- 05 *Postcode, plaats en land van de deposant*
2860 AA Bergambacht, Nederland

- 08 *Afbeelding van de tekening of het model*
ZIE AFBEELDING(EN)

- 11 *Vermelding van het voortbrengsel gevolgd door de aanduiding van de klasse(n) en onderklasse(n)*

CV-verdeler-omkasting (kl 23-01, 03).

- 12 *Beschrijving van de kenmerkende eigenschappen van het nieuwe uiterlijk van het voortbrengsel; in voorkomend geval, vermelding van de onderdelen van de tekening of het model waarop de kleuren betrekking hebben*
De CD-verdeler-omkasting is een plaat met de vorm zoals op tekening; in de plaat zijn V-vormige gleuven aangebracht.

- 18 *Dagtekening van de aanvraag van de vernieuwing*
01.02.2011

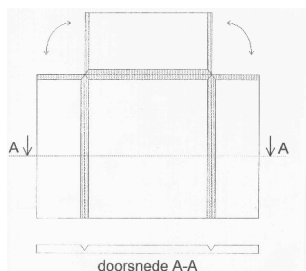

- 01 *Inschrijvingsnummer*
32838-01

Nummer en dagtekening (dag en uur) van het depot

77682-01 31.10.2000, 24.00

- 02 *Vervaldatum*
31.10.2015

- 03 *Naam van de deposant*
DAIKIN INDUSTRIES LTD.

- 04 *Adres (straat en nummer) van de deposant*
Umeda Center Building 4-12 Nakazaki-Nishi, 2-chome

- 05 *Postcode, plaats en land van de deposant*
Kita-ku, Osaka-shi, Osaka-fu, Japan

- 06 *Naam en adres van de gemachtigde of vermelding van het correspondentie-adres van de deposant*
Cabinet Chaillot
Avenue de l'Agent Sarre 16/20, BP 74
92703 Colombes Cedex
Frankrijk.

- 08 *Afbeelding van de tekening of het model*
ZIE AFBEELDING(EN)

- 11 *Vermelding van het voortbrengsel gevolgd door de aanduiding van de klasse(n) en onderklasse(n)*

Airconditioner (kl 23-04).

- 13 *Recht van voorrang als bedoeld in artikel 4 van het verdrag van Parijs tot bescherming van de Industriële Eigendom*
Japan, le 10 05 2000, nr. 2000-12204, DAIKIN INDUSTRIES LTD.

- 18 *Dagtekening van de aanvraag van de vernieuwing*
09.09.2010

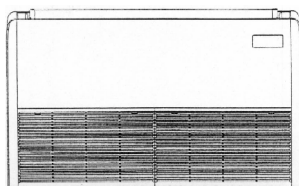
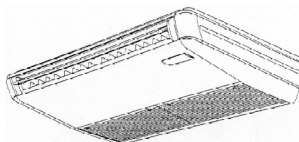

- 01 *Inschrijvingsnummer*
32838-02

Nummer en dagtekening (dag en uur) van het depot

77682-02 31.10.2000, 24.00

- 02 *Vervaldatum*
31.10.2015

- 03 *Naam van de deposant*
DAIKIN INDUSTRIES LTD.

- 04 *Adres (straat en nummer) van de deposant*
Umeda Center Building 4-12 Nakazaki-Nishi, 2-chome

- 05 *Postcode, plaats en land van de deposant*
Kita-ku, Osaka-shi, Osaka-fu, Japan

- 06 *Naam en adres van de gemachtigde of vermelding van het correspondentie-adres van de deposant*
Cabinet Chaillot
Avenue de l'Agent Sarre 16/20, BP 74
92703 Colombes Cedex
Frankrijk.

- 08 *Afbeelding van de tekening of het model*
ZIE AFBEELDING(EN)

- 11 *Vermelding van het voortbrengsel gevolgd door de aanduiding van de klasse(n) en onderklasse(n)*
Airconditioner (kl 23-04).

- 18 *Dagtekening van de aanvraag van de vernieuwing*
09.09.2010

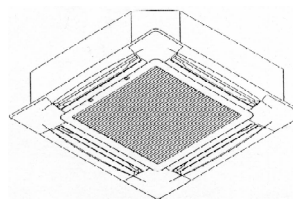
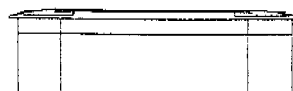
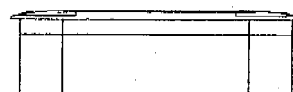
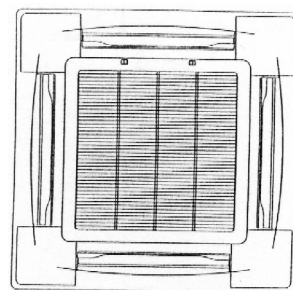

- 01 *Inschrijvingsnummer*
32945-01

Nummer en dagtekening (dag en uur) van het depot

77841-01 22.12.2000, 10.00

- 02 *Vervaldatum*
22.12.2015

- 03 *Naam van de deposant*
Yazaki Corporation

- 04 *Adres (straat en nummer) van de deposant*
1-4-28, Mita, Minato-ku

- 05 *Postcode, plaats en land van de deposant*
Tokyo, Japan

- 06 *Naam en adres van de gemachtigde of vermelding van het correspondentie-adres van de deposant*

Cabinet Chaillot
Avenue de l'Agent Sarre 16/20, BP 74
92703 Colombes Cedex
Frankrijk.

- 08 *Afbeelding van de tekening of het model*
ZIE AFBEELDING(EN)

- 11 *Vermelding van het voortbrengsel gevolgd door de aanduiding van de klasse(n) en onderklasse(n)*

Zekering (kl 13-03).

- 13 *Recht van voorrang als bedoeld in artikel 4 van het verdrag van Parijs tot bescherming van de Industriële Eigendom*

Japan, dd. 30 06 2000, nr. 2000-17787, YAZAKI Corporation.

- 18 *Dagtekening van de aanvraag van de vernieuwing*
19.11.2010

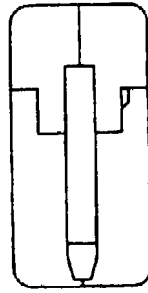
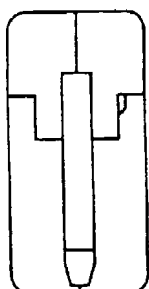
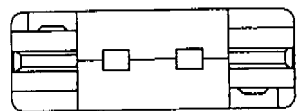
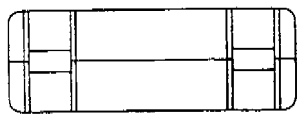
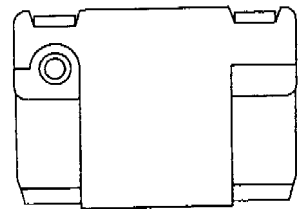
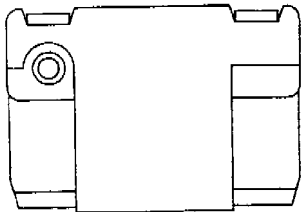
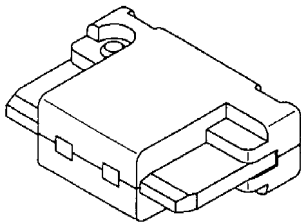

- 01 *Inschrijvingsnummer*
32945-02

Nummer en dagtekening (dag en uur) van het depot
77841-02 22.12.2000, 10.00

- 02 *Vervaldatum*
22.12.2015

- 03 *Naam van de deposant*
Yazaki Corporation

- 04 *Adres (straat en nummer) van de deposant*
1-4-28, Mita, Minato-ku

- 05 *Postcode, plaats en land van de deposant*
Tokyo,
Japan

- 06 *Naam en adres van de gemachtigde of vermelding van het correspondentie-adres van de deposant*

Cabinet Chaillot
Avenue de l'Agent Sarre 16/20, BP 74
92703 Colombes Cedex
Frankrijk.

- 08 *Afbeelding van de tekening of het model*
ZIE AFBEELDING(EN)

- 11 *Vermelding van het voortbrengsel gevolgd door de aanduiding van de klasse(n) en onderklasse(n)*
Zekering (kl 13-03).

- 13 *Recht van voorrang als bedoeld in artikel 4 van het verdrag van Parijs tot bescherming van de Industriële Eigendom*

Japan, dd. 30 06 2000, nr. 2000/17791, Yazaki Corporation.

- 18 *Dagtekening van de aanvraag van de vernieuwing*
19.11.2010

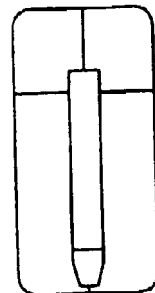
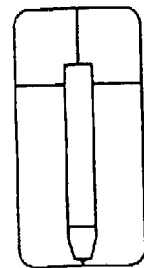
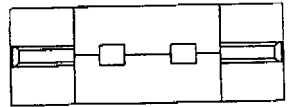
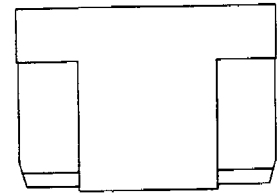
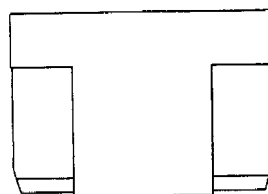
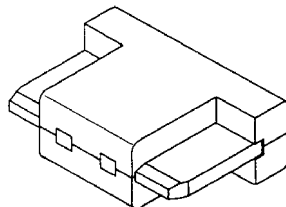

- 01 *Inschrijvingsnummer*
32945-03

Nummer en dagtekening (dag en uur) van het depot
77841-03 22.12.2000, 10.00

- 02 *Vervaldatum*
22.12.2015

- 03 *Naam van de deposant*
Yazaki Corporation

- 04 *Adres (straat en nummer) van de deposant*
1-4-28, Mita, Minato-ku

- 05 *Postcode, plaats en land van de deposant*
Tokyo,
Japan

- 06 *Naam en adres van de gemachtigde of vermelding van het correspondentie-adres van de deposant*

Cabinet Chaillot
Avenue de l'Agent Sarre 16/20, BP 74
92703 Colombes Cedex
Frankrijk.

08 *Afbeelding van de tekening of het model*
ZIE AFBEELDING(EN)

11 *Vermelding van het voortbrengsel gevolgd door de aanduiding van de klasse(n) en onderklasse(n)*
Zekering (kl 13-03).

13 *Recht van voorrang als bedoeld in artikel 4 van het verdrag van Parijs tot bescherming van de Industriële Eigendom*
Japan, dd. 30 06 2000, nr. 2000/17788, Yazaki Corporation.

18 *Dagtekening van de aanvraag van de vernieuwing*
19.11.2010

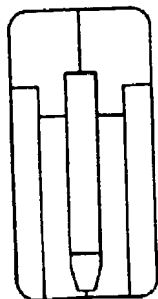
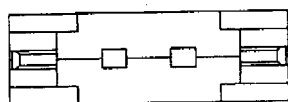
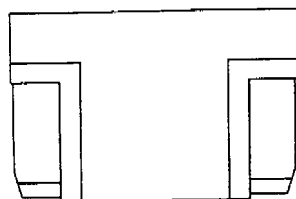
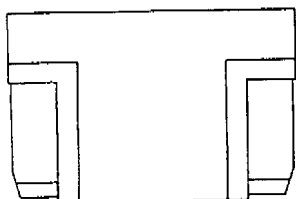
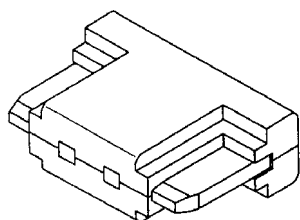
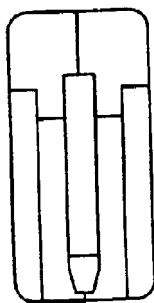

01 *Inschrijvingsnummer*

33005-01

Nummer en dagtekening (dag en uur) van het depot

77600-01 12.10.2000 , 24.00

02 *Vervaldatum*

12.10.2015

03 *Naam van de deposant*

MODULAR LIGHTING INSTRUMENTS N.V.

04 *Adres (straat en nummer) van de deposant*

Rumbeeksesteenweg 258-260

05 *Postcode, plaats en land van de deposant*

B-8800 Roeselare, België

06 *Naam en adres van de gemachtigde of vermelding van het correspondentie-adres van de deposant*

Philips Intellectual Property & Standards
High Tech Campus 44
5656 AE Eindhoven
Nederland.

08 *Afbeelding van de tekening of het model*
ZIE AFBEELDING(EN)

11 *Vermelding van het voortbrengsel gevolgd door de aanduiding van de klasse(n) en onderklasse(n)*

Lamp (kl 26-05).

18 *Dagtekening van de aanvraag van de vernieuwing*

04.10.2010

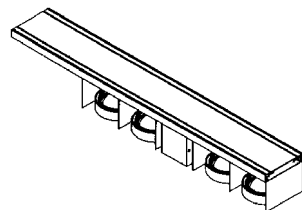
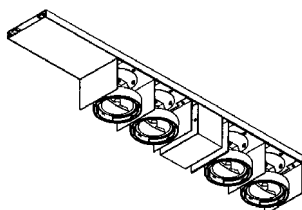

01 *Inschrijvingsnummer*

33005-02

Nummer en dagtekening (dag en uur) van het depot

77600-02 12.10.2000 , 24.00

02 *Vervaldatum*

12.10.2015

03 *Naam van de deposant*

MODULAR LIGHTING INSTRUMENTS N.V.

04 *Adres (straat en nummer) van de deposant*

Rumbeeksesteenweg 258-260

05 *Postcode, plaats en land van de deposant*

B-8800 Roeselare, België

06 *Naam en adres van de gemachtigde of vermelding van het correspondentie-adres van de deposant*

Philips Intellectual Property & Standards
High Tech Campus 44
5656 AE Eindhoven
Nederland.

08 *Afbeelding van de tekening of het model*
ZIE AFBEELDING(EN)

11 *Vermelding van het voortbrengsel gevolgd door de aanduiding van de klasse(n) en onderklasse(n)*

Lamp (26-05).

18 *Dagtekening van de aanvraag van de vernieuwing*

04.10.2010

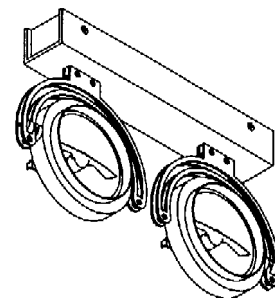
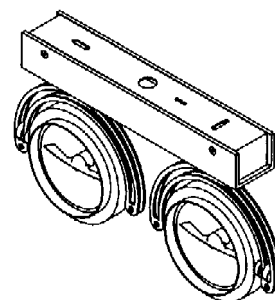

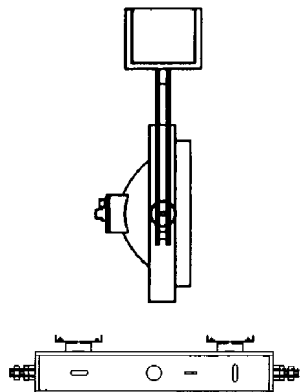
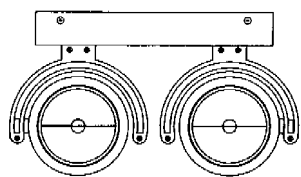

- 01 *Inschrijvingsnummer*
33005-11

Nummer en dagtekening (dag en uur) van het depot

77600-11 12.10.2000 , 24.00

- 02 *Vervaldatum*
12.10.2015

- 03 *Naam van de deposant*
**MODULAR LIGHTING
INSTRUMENTS N.V.**

- 04 *Adres (straat en nummer) van de deposant*
Rumbeeksesteenweg 258-260

- 05 *Postcode, plaats en land van de deposant*
B-8800 Roeselare,
België

- 06 *Naam en adres van de gemachtigde of vermelding van het correspondentie-adres van de deposant*
Philips Intellectual Property & Standards
High Tech Campus 44
5656 AE Eindhoven
Nederland.

- 08 *Afbeelding van de tekening of het model*
ZIE AFBEELDING(EN)

- 11 *Vermelding van het voortbrengsel gevolgd door de aanduiding van de klasse(n) en onderklasse(n)*
Lamp (26-05).

- 18 *Dagtekening van de aanvraag van de vernieuwing*
04.10.2010

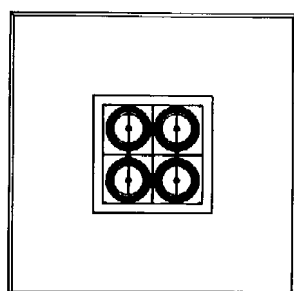
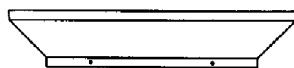
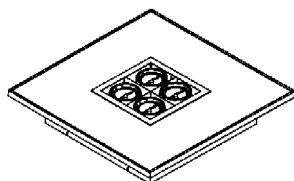
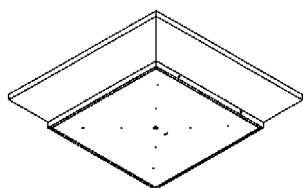

- 01 *Inschrijvingsnummer*
33005-12

Nummer en dagtekening (dag en uur) van het depot

77600-12 12.10.2000 , 24.00

- 02 *Vervaldatum*
12.10.2015

- 03 *Naam van de deposant*
**MODULAR LIGHTING
INSTRUMENTS N.V.**

- 04 *Adres (straat en nummer) van de deposant*
Rumbeeksesteenweg 258-260

- 05 *Postcode, plaats en land van de deposant*
B-8800 Roeselare,
België

- 06 *Naam en adres van de gemachtigde of vermelding van het correspondentie-adres van de deposant*
Philips Intellectual Property & Standards
High Tech Campus 44
5656 AE Eindhoven
Nederland.

- 08 *Afbeelding van de tekening of het model*
ZIE AFBEELDING(EN)

- 11 *Vermelding van het voortbrengsel gevolgd door de aanduiding van de klasse(n) en onderklasse(n)*
Lamp (26-05).

- 18 *Dagtekening van de aanvraag van de vernieuwing*
04.10.2010

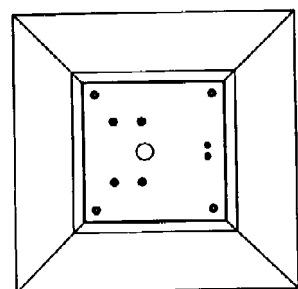
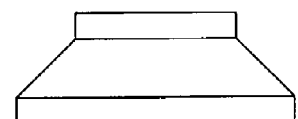
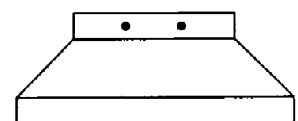
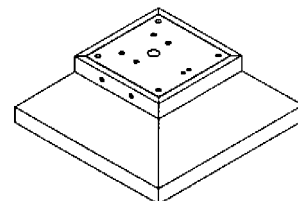
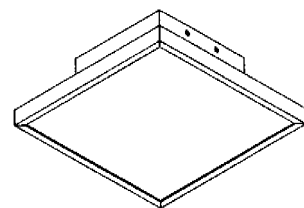

- 01 *Inschrijvingsnummer*
33005-13

Nummer en dagtekening (dag en uur) van het depot

77600-13 12.10.2000 , 24.00

- 02 *Vervaldatum*
12.10.2015

- 03 *Naam van de deposant*
**MODULAR LIGHTING
INSTRUMENTS N.V.**

- 04 *Adres (straat en nummer) van de deposant*
Rumbeeksesteenweg 258-260

- 05 *Postcode, plaats en land van de deposant*
B-8800 Roeselare,
België

- 06 *Naam en adres van de gemachtigde of vermelding van het correspondentie-adres van de deposant*
Philips Intellectual Property & Standards
High Tech Campus 44
5656 AE Eindhoven
Nederland.

- 08 *Afbeelding van de tekening of het model*
ZIE AFBEELDING(EN)

11 *Vermelding van het voortbrengsel gevolgd door de aanduiding van de klasse(n) en onderklasse(n)*

Lamp (26-05).

18 *Dagtekening van de aanvraag van de vernieuwing*

04.10.2010

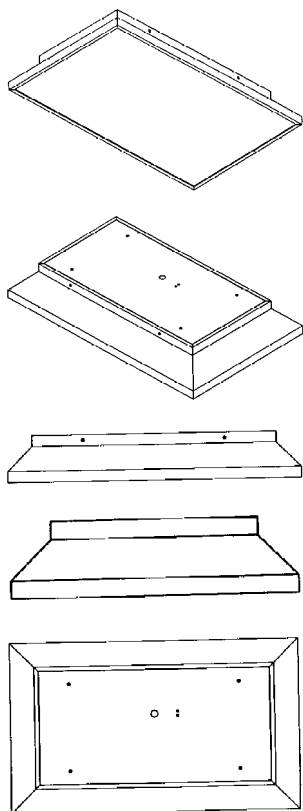

01 *Inschrijvingsnummer*
33005-14

Nummer en dagtekening (dag en uur) van het depot

77600-14 12.10.2000 , 24.00

02 *Vervaldatum*
12.10.2015

03 *Naam van de deposant*
MODULAR LIGHTING
INSTRUMENTS N.V.

04 *Adres (straat en nummer) van de deposant*
Rumbeeksesteenweg 258-260

05 *Postcode, plaats en land van de deposant*
B-8800 Roeselare,
België

06 *Naam en adres van de gemachtigde of vermelding van het correspondentie-adres van de deposant*

Philips Intellectual Property &
Standards
High Tech Campus 44
5656 AE Eindhoven
Nederland.

08 *Afbeelding van de tekening of het model*
ZIE AFBEELDING(EN)

11 *Vermelding van het voortbrengsel gevolgd door de aanduiding van de klasse(n) en onderklasse(n)*

Lamp (26-05).

18 *Dagtekening van de aanvraag van de vernieuwing*

04.10.2010

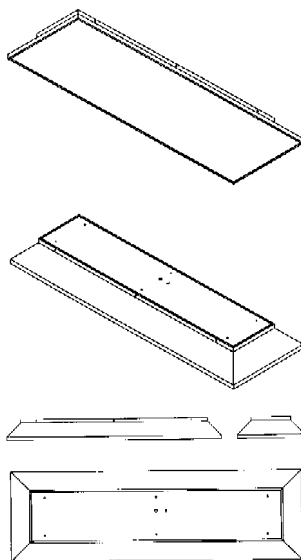

01 *Inschrijvingsnummer*
33005-24

Nummer en dagtekening (dag en uur) van het depot

77600-24 12.10.2000 , 24.00

02 *Vervaldatum*
12.10.2015

03 *Naam van de deposant*
MODULAR LIGHTING
INSTRUMENTS N.V.

04 *Adres (straat en nummer) van de deposant*
Rumbeeksesteenweg 258-260

05 *Postcode, plaats en land van de deposant*
B-8800 Roeselare,
België

06 *Naam en adres van de gemachtigde of vermelding van het correspondentie-adres van de deposant*

Philips Intellectual Property &
Standards
High Tech Campus 44
5656 AE Eindhoven
Nederland.

08 *Afbeelding van de tekening of het model*
ZIE AFBEELDING(EN)

11 *Vermelding van het voortbrengsel gevolgd door de aanduiding van de klasse(n) en onderklasse(n)*

Lamp (kl 26-05).

18 *Dagtekening van de aanvraag van de vernieuwing*
04.10.2010

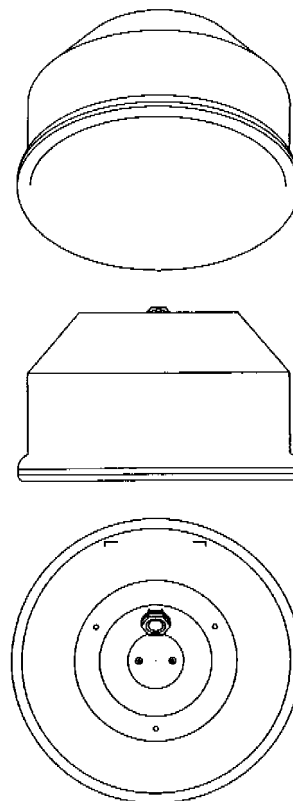
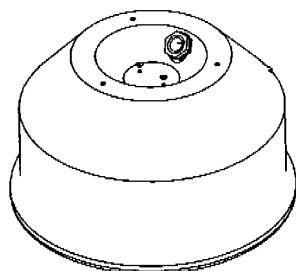

01 *Inschrijvingsnummer*
33005-25

Nummer en dagtekening (dag en uur) van het depot

77600-25 12.10.2000 , 24.00

02 *Vervaldatum*
12.10.2015

03 *Naam van de deposant*
MODULAR LIGHTING
INSTRUMENTS N.V.

04 *Adres (straat en nummer) van de deposant*
Rumbeeksesteenweg 258-260

05 *Postcode, plaats en land van de deposant*
B-8800 Roeselare,
België

06 *Naam en adres van de gemachtigde of vermelding van het correspondentie-adres van de deposant*

Philips Intellectual Property &
Standards
High Tech Campus 44
5656 AE Eindhoven
Nederland.

08 *Afbeelding van de tekening of het model*
ZIE AFBEELDING(EN)

11 *Vermelding van het voortbrengsel gevolgd door de aanduiding van de klasse(n) en onderklasse(n)*

Lamp (kl 26-05).

18 *Dagtekening van de aanvraag van de vernieuwing*
04.10.2010

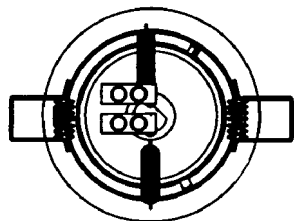
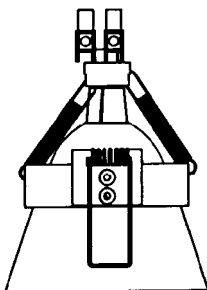
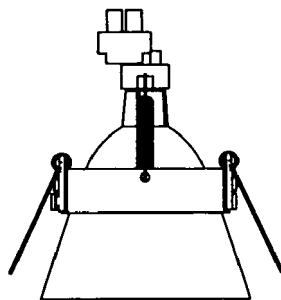
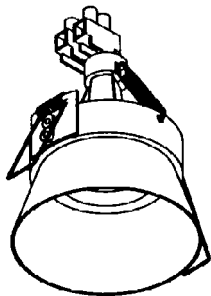

01 *Inschrijvingsnummer*
33005-30

Nummer en dagtekening (dag en uur) van het depot

77600-30 12.10.2000 , 24.00

02 *Vervaldatum*
12.10.2015

03 *Naam van de deposant*
**MODULAR LIGHTING
INSTRUMENTS N.V.**

04 *Adres (straat en nummer) van de deposant*
Rumbeeksesteenweg 258-260

05 *Postcode, plaats en land van de deposant*
B-8800 Roeselare,
België

06 *Naam en adres van de gemachtigde of vermelding van het correspondentie-adres van de deposant*
Philips Intellectual Property &
Standards
High Tech Campus 44
5656 AE Eindhoven
Nederland.

08 *Afbeelding van de tekening of het model*
ZIE AFBEELDING(EN)

11 *Vermelding van het voortbrengsel gevolgd door de aanduiding van de klasse(n) en onderklasse(n)*
Profiel (kl 25-01; 26-05).

18 *Dagtekening van de aanvraag van de vernieuwing*
04.10.2010

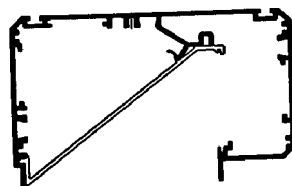
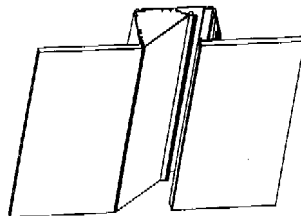

01 *Inschrijvingsnummer*
33006-00

Nummer en dagtekening (dag en uur) van het depot

77852-00 22.12.2000 , 24.00

02 *Vervaldatum*
22.12.2015

03 *Naam van de deposant*
HOSOKAWA YOKO CO., LTD.

04 *Adres (straat en nummer) van de deposant*
No. 11-5 Niban-cho, Chiyoda-ku

05 *Postcode, plaats en land van de deposant*
Tokyo-To,
Japan

06 *Naam en adres van de gemachtigde of vermelding van het correspondentie-adres van de deposant*
Cabinet Chaillot
Avenue de l'Agent Sarre 16/20, BP 74
92703 Colombes Cedex
Frankrijk.

08 *Afbeelding van de tekening of het model*
ZIE AFBEELDING(EN)

11 *Vermelding van het voortbrengsel gevolgd door de aanduiding van de klasse(n) en onderklasse(n)*
Verpakkingszak (kl 9-05).

13 *Recht van voorrang als bedoeld in artikel 4 van het verdrag van Parijs tot bescherming van de Industriële Eigendom*
Japan, dd. 05 07 2000, nr. 2000-18398,
Hosokawa Yoko Co., Ltd.

14 *Vermelding van de naam van de werkelijke ontwerper van de tekening*
TOORU Ichikawa

18 *Dagtekening van de aanvraag van de vernieuwing*
19.11.2010

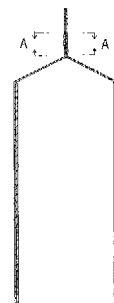
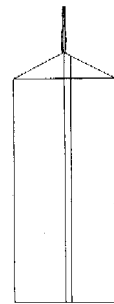
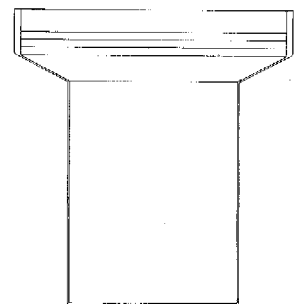
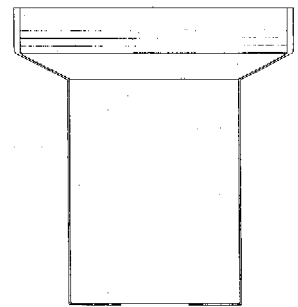

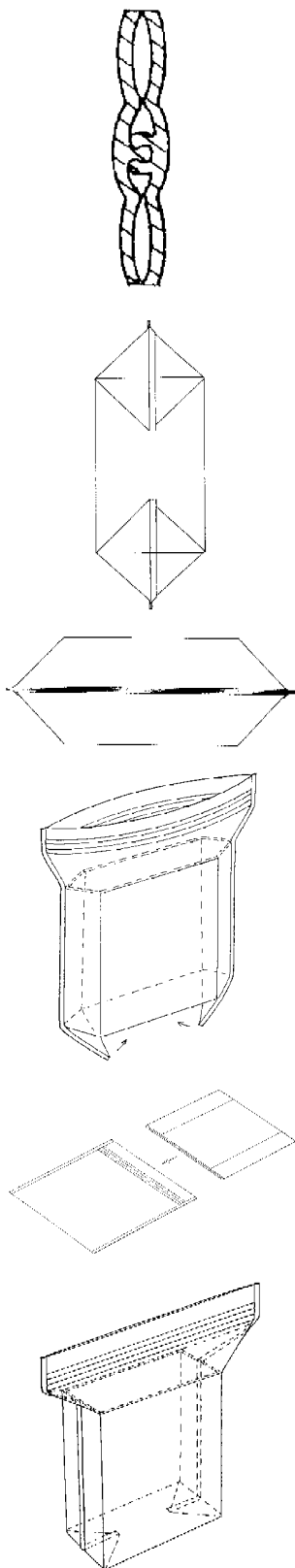

01 Numéro d'enregistrement
33039-01
Numéro, date et heure du dépôt
77641-01 25.10.2000, 14.00

- 02 Date d'échéance
25.10.2015
- 03 Nom du déposant
SONY COMPUTER
ENTERTAINMENT INC.
- 04 Adresse (rue et numéro) du déposant
2-6-21 Minami-Aoyama, Minato-ku
- 05 Code postal, localité et pays du déposant
Tokyo,
Japon
- 06 Nom et adresse du mandataire ou indication
de l'adresse postale du déposant
Cabinet Chaillot
Avenue de l'Agent Sarre 16/20, BP 74
92703 Colombes Cedex
France.
- 08 Reproduction du dessin ou modèle
VOIR REPRODUCTION(S)
- 11 Indication du produit suivi de la (des)
classe(s) et de la (des) sous-classe(s)
Console de jeux électroniques (cl 14-
02; 21-01).
- 13 Droit de priorité visé à l'article 4 de la Con-
vention de Paris pour la protection de la Pro-
priété Industrielle
Japon, le 09 05 2000, no. D2000-12108,
Sony Computer Entertainment Inc.
- 14 Indication du nom du véritable créateur du
dessin ou modèle
GOTO Teiyu
- 18 Date de réception de la requête du renouvel-
lement
09.09.2010

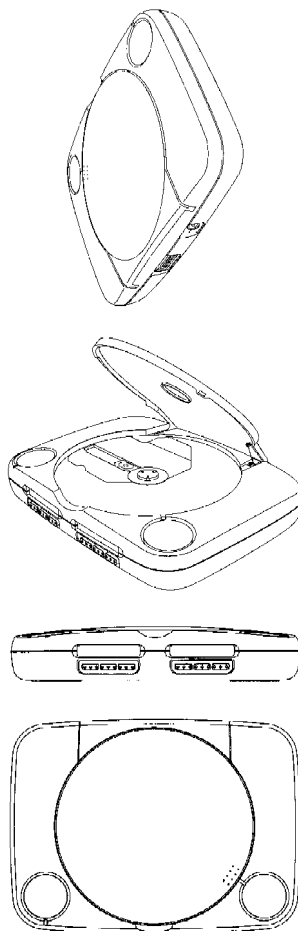

- 01 Numéro d'enregistrement
33039-02
Numéro, date et heure du dépôt
77641-02 25.10.2000, 14.00
- 02 Date d'échéance
25.10.2015
- 03 Nom du déposant
SONY COMPUTER
ENTERTAINMENT INC.
- 04 Adresse (rue et numéro) du déposant
2-6-21 Minami-Aoyama, Minato-ku
- 05 Code postal, localité et pays du déposant
Tokyo,
Japon
- 06 Nom et adresse du mandataire ou indication
de l'adresse postale du déposant
Cabinet Chaillot
Avenue de l'Agent Sarre 16/20, BP 74
92703 Colombes Cedex
France.
- 08 Reproduction du dessin ou modèle
VOIR REPRODUCTION(S)
- 11 Indication du produit suivi de la (des)
classe(s) et de la (des) sous-classe(s)
Connecteur pour console de jeux
électroniques (cl 13-03; 14-02; 21-01).
- 13 Droit de priorité visé à l'article 4 de la Con-
vention de Paris pour la protection de la Pro-
priété Industrielle
Japon, le 09 05 2000, no. D2000-12109,
Sony Computer Entertainment Inc.
- 14 Indication du nom du véritable créateur du
dessin ou modèle
GOTO Teiyu
- 18 Date de réception de la requête du renouvel-
lement
09.09.2010

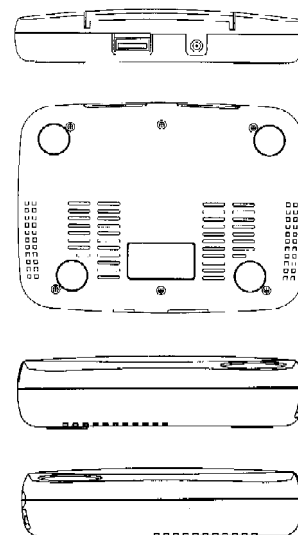

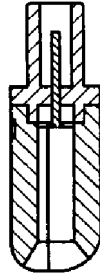
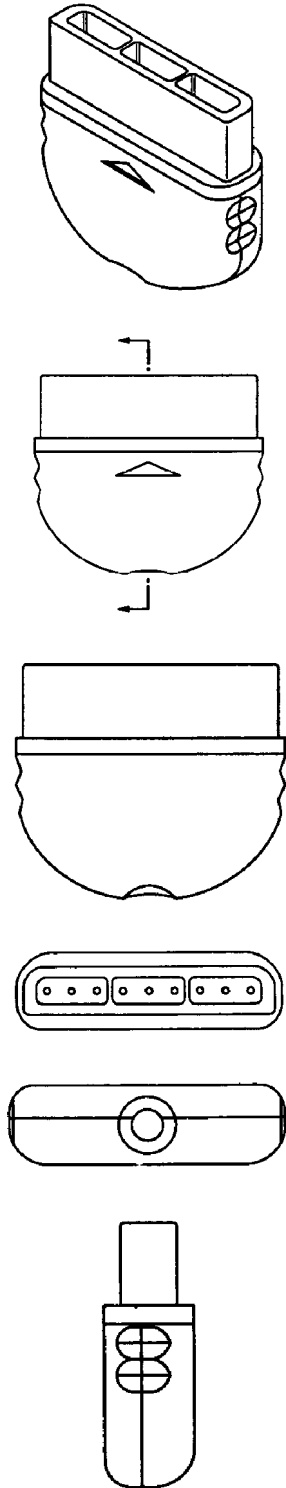

01 Numéro d'enregistrement
33039-03

Numéro, date et heure du dépôt
77641-03 25.10.2000 , 14.00

02 Date d'échéance
25.10.2015

03 Nom du déposant
SONY COMPUTER
ENTERTAINMENT INC.

04 Adresse (rue et numéro) du déposant
2-6-21 Minami-Aoyama, Minato-ku

05 Code postal, localité et pays du déposant
Tokyo,
Japon

06 Nom et adresse du mandataire ou indication
de l'adresse postale du déposant
Cabinet Chaillot
Avenue de l'Agent Sarre 16/20, BP 74
92703 Colombes Cedex
France.

08 Reproduction du dessin ou modèle
VOIR REPRODUCTION(S)

11 Indication du produit suivi de la (des)
classe(s) et de la (des) sous-classe(s)
Disque pour console de jeux
électroniques (cl 14-02; 21-01).

13 Droit de priorité visé à l'article 4 de la Con-
vention de Paris pour la protection de la Pro-
priété Industrielle
Japon, le 07 06 2000, no. D2000-15425,
Sony Computer Entertainment Inc.

14 Indication du nom du véritable créateur du
dessin ou modèle
GOTO Teiyu

18 Date de réception de la requête du renouvel-
lement
09.09.2010

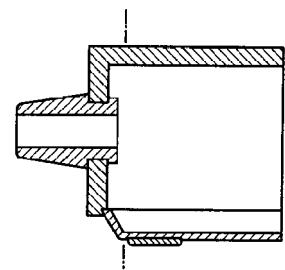
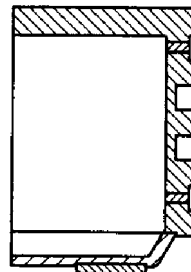
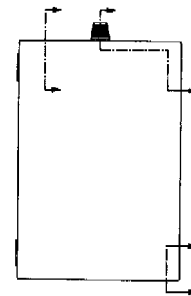
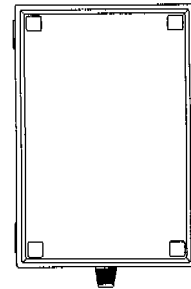
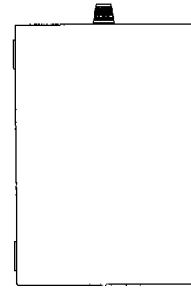
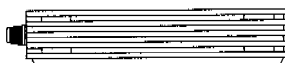
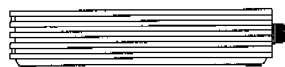

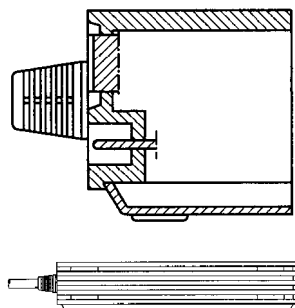

01 Numéro d'enregistrement
33039-04

Numéro, date et heure du dépôt
77641-04 25.10.2000, 14.00

02 Date d'échéance
25.10.2015

03 Nom du déposant
SONY COMPUTER
ENTERTAINMENT INC.

04 Adresse (rue et numéro) du déposant
2-6-21 Minami-Aoyama, Minato-ku

05 Code postal, localité et pays du déposant
Tokyo,
Japon

06 Nom et adresse du mandataire ou indication
de l'adresse postale du déposant
Cabinet Chaillot
Avenue de l'Agent Sarre 16/20, BP 74
92703 Colombes Cedex
France.

08 Reproduction du dessin ou modèle
VOIR REPRODUCTION(S)

11 Indication du produit suivi de la (des)
classe(s) et de la (des) sous-classe(s)
Ecran d'affichage pour console de jeux
électroniques (cl 14-02; 21-01).

13 Droit de priorité visé à l'article 4 de la
Convention de Paris pour la protection de la
Propriété Industrielle
Japon, le 07 06 2000, no. D2000-15428,
Sony Computer Entertainment Inc.

14 Indication du nom du véritable créateur du
dessin ou modèle
GOTO Teiyu

18 Date de réception de la requête du renouvel-
lement
09.09.2010

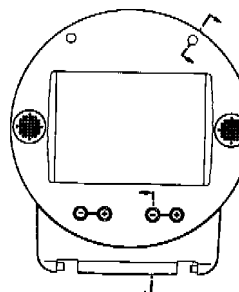
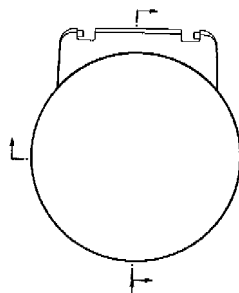
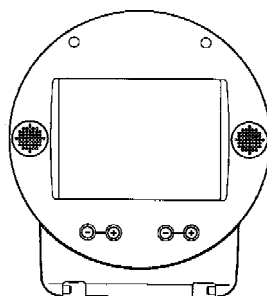
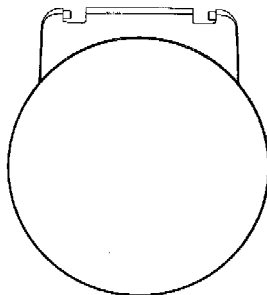
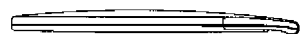
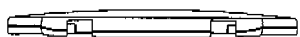
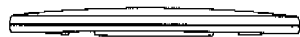

01 Numéro d'enregistrement
33039-05

Numéro, date et heure du dépôt
77641-05 25.10.2000, 14.00

02 Date d'échéance
25.10.2015

03 Nom du déposant
SONY COMPUTER
ENTERTAINMENT INC.

04 Adresse (rue et numéro) du déposant
2-6-21 Minami-Aoyama, Minato-ku

05 Code postal, localité et pays du déposant
Tokyo,
Japon

06 Nom et adresse du mandataire ou indication
de l'adresse postale du déposant
Cabinet Chaillot
Avenue de l'Agent Sarre 16/20, BP 74
92703 Colombes Cedex
France.

08 Reproduction du dessin ou modèle
VOIR REPRODUCTION(S)

11 Indication du produit suivi de la (des)
classe(s) et de la (des) sous-classe(s)
Ecran d'affichage pour console de jeux
électroniques (cl 14-02; 21-01).

13 Droit de priorité visé à l'article 4 de la
Convention de Paris pour la protection de la
Propriété Industrielle
Japon, le 07 06 2000, no. D2000-15429,
Sony Computer Entertainment Inc.

14 Indication du nom du véritable créateur du
dessin ou modèle
GOTO Teiyu

18 Date de réception de la requête du renouvel-
lement
09.09.2010

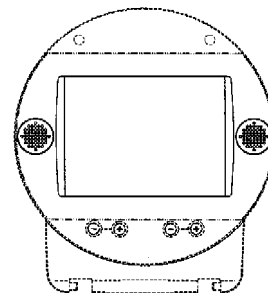
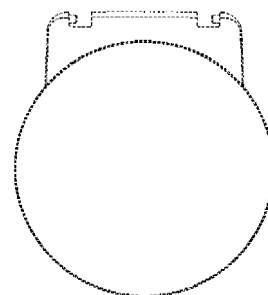
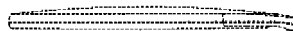
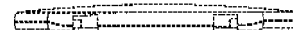
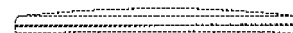

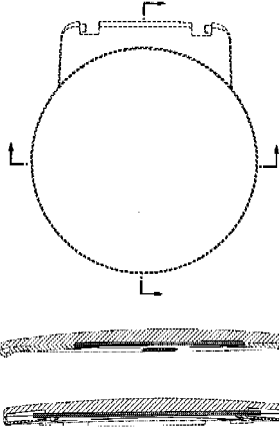

01 Numéro d'enregistrement
33039-06

Numéro, date et heure du dépôt
77641-06 25.10.2000, 14.00

02 Date d'échéance
25.10.2015

03 Nom du déposant
**SONY COMPUTER
ENTERTAINMENT INC.**

04 Adresse (rue et numéro) du déposant
2-6-21 Minami-Aoyama, Minato-ku

05 Code postal, localité et pays du déposant
Tokyo,
Japon

06 Nom et adresse du mandataire ou indication
de l'adresse postale du déposant
Cabinet Chaillot
Avenue de l'Agent Sarre 16/20, BP 74
92703 Colombes Cedex
France.

08 Reproduction du dessin ou modèle
VOIR REPRODUCTION(S)

11 Indication du produit suivi de la (des)
classe(s) et de la (des) sous-classe(s)
Ecran d'affichage pour console de jeux
électroniques (cl 14-02; 21-01).

13 Droit de priorité visé à l'article 4 de la
Convention de Paris pour la protection de la
Propriété Industrielle
Japon, le 07 06 2000, no. D2000-15430,
Sony Computer Entertainment Inc.

14 Indication du nom du véritable créateur du
dessin ou modèle
GOTO Teiyu

18 Date de réception de la requête du renouvel-
lement
09.09.2010

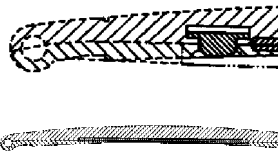
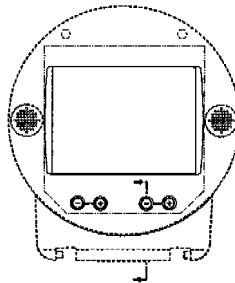
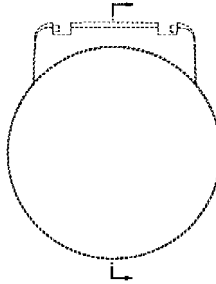
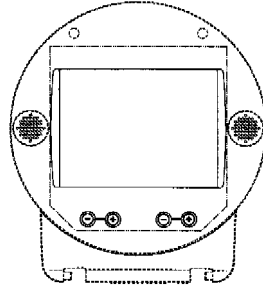
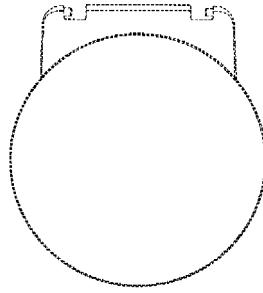
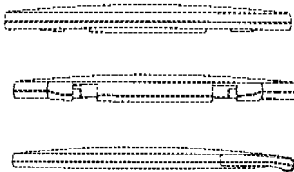

01 Numéro d'enregistrement
33039-07

Numéro, date et heure du dépôt
77641-07 25.10.2000, 14.00

02 Date d'échéance
25.10.2015

03 Nom du déposant
**SONY COMPUTER
ENTERTAINMENT INC.**

04 Adresse (rue et numéro) du déposant
2-6-21 Minami-Aoyama, Minato-ku
05 Code postal, localité et pays du déposant
Tokyo,
Japon

06 Nom et adresse du mandataire ou indication
de l'adresse postale du déposant
Cabinet Chaillot
Avenue de l'Agent Sarre 16/20, BP 74
92703 Colombes Cedex
France.

08 Reproduction du dessin ou modèle
VOIR REPRODUCTION(S)

11 Indication du produit suivi de la (des)
classe(s) et de la (des) sous-classe(s)
Connecteur pour console de jeux
électroniques (cl 13-03; 14-02; 21-01).

13 Droit de priorité visé à l'article 4 de la
Convention de Paris pour la protection de la
Propriété Industrielle
Japon, le 07 06 2000, no. D2000-15426,
Sony Computer Entertainment Inc.

14 Indication du nom du véritable créateur du
dessin ou modèle
GOTO Teiyu

18 Date de réception de la requête du renouvel-
lement
09.09.2010

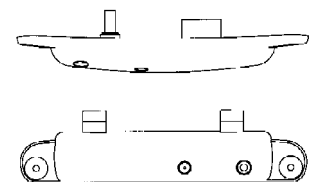
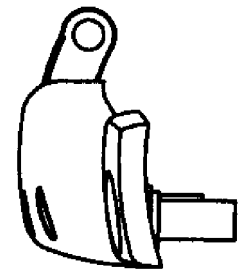
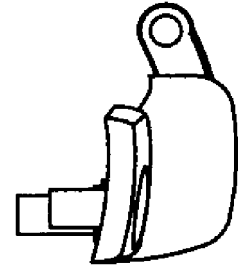
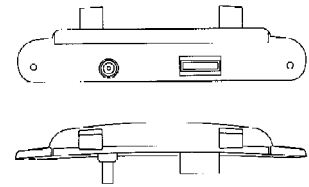



- 01 Numéro d'enregistrement
33039-08
Numéro, date et heure du dépôt
77641-08 25.10.2000 , 14.00
- 02 Date d'échéance
25.10.2015
- 03 Nom du déposant
SONY COMPUTER
ENTERTAINMENT INC.
- 04 Adresse (rue et numéro) du déposant
2-6-21 Minami-Aoyama, Minato-ku
- 05 Code postal, localité et pays du déposant
Tokyo,
Japon
- 06 Nom et adresse du mandataire ou indication
de l'adresse postale du déposant
Cabinet Chaillot
Avenue de l'Agent Sarre 16/20, BP 74
92703 Colombes Cedex
France.
- 08 Reproduction du dessin ou modèle
VOIR REPRODUCTION(S)
- 11 Indication du produit suivi de la (des)
classe(s) et de la (des) sous-classe(s)
Connecteur pour console de jeux
électroniques (cl 13-03; 14-02; 21-01).
- 13 Droit de priorité visé à l'article 4 de la
Convention de Paris pour la protection de la
Propriété Industrielle
Japon, le 07 06 2000, no. D2000-15427,
Sony Computer Entertainment Inc.
- 14 Indication du nom du véritable créateur du
dessin ou modèle
GOTO Teiyu
- 18 Date de réception de la requête du renouvel-
lement
09.09.2010

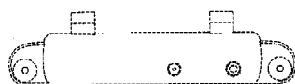
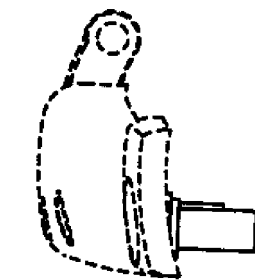
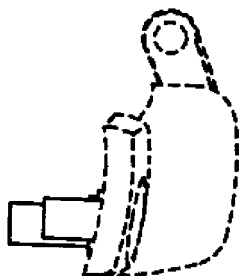
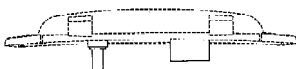
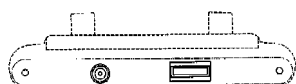

- 01 Numéro d'enregistrement
33039-09
Numéro, date et heure du dépôt
77641-09 25.10.2000 , 14.00
- 02 Date d'échéance
25.10.2015
- 03 Nom du déposant
SONY COMPUTER
ENTERTAINMENT INC.
- 04 Adresse (rue et numéro) du déposant
2-6-21 Minami-Aoyama, Minato-ku
- 05 Code postal, localité et pays du déposant
Tokyo,
Japon
- 06 Nom et adresse du mandataire ou indication
de l'adresse postale du déposant
Cabinet Chaillot
Avenue de l'Agent Sarre 16/20, BP 74
92703 Colombes Cedex
France.
- 08 Reproduction du dessin ou modèle
VOIR REPRODUCTION(S)
- 11 Indication du produit suivi de la (des)
classe(s) et de la (des) sous-classe(s)
Dispositif de traitement des images
pour console de jeux électroniques (cl
14-02; 21-01).
- 13 Droit de priorité visé à l'article 4 de la
Convention de Paris pour la protection de la
Propriété Industrielle
Japon, le 17 07 2000, no. D2000-19520,
Sony Computer Entertainment Inc.
- 14 Indication du nom du véritable créateur du
dessin ou modèle
GOTO Teiyu
- 18 Date de réception de la requête du renouvel-
lement
09.09.2010

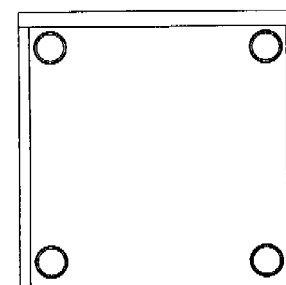
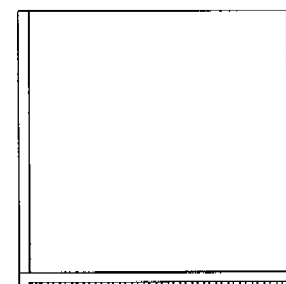
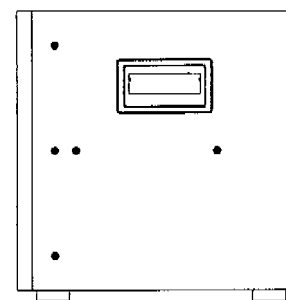
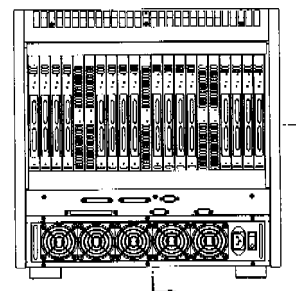
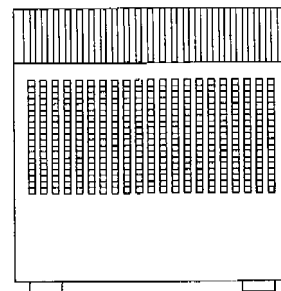

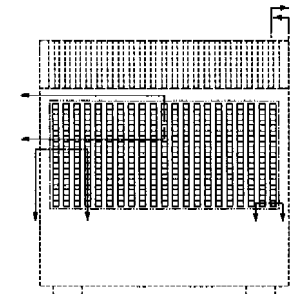
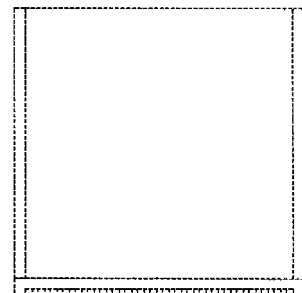
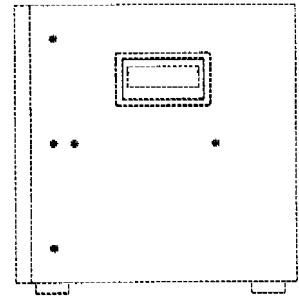
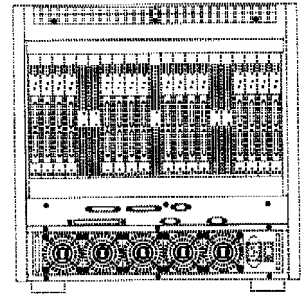
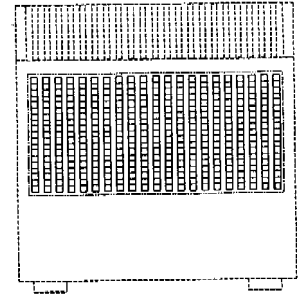
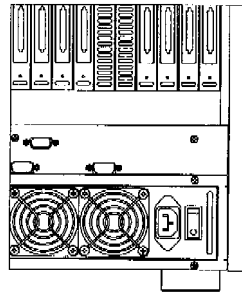
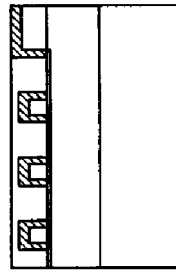
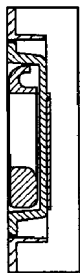
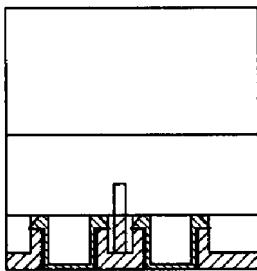
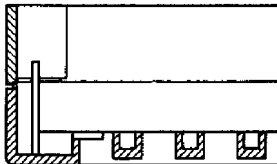
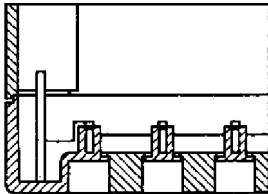
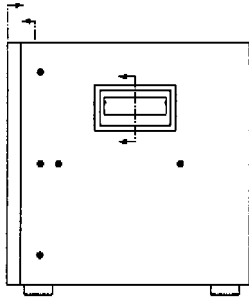
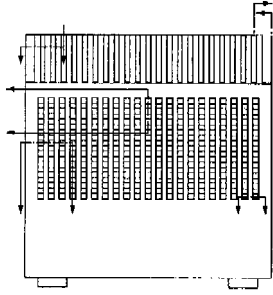

01 *Numéro d'enregistrement*
33039-10

Numéro, date et heure du dépôt
77641-10 25.10.2000, 14.00

02 *Date d'échéance*
25.10.2015

03 *Nom du déposant*
SONY COMPUTER
ENTERTAINMENT INC.

04 *Adresse (rue et numéro) du déposant*
2-6-21 Minami-Aoyama, Minato-ku

05 *Code postal, localité et pays du déposant*
Tokyo,
Japon

06 *Nom et adresse du mandataire ou indication
de l'adresse postale du déposant*
Cabinet Chaillot
Avenue de l'Agent Sarre 16/20, BP 74
92703 Colombes Cedex
France.

08 *Reproduction du dessin ou modèle*
VOIR REPRODUCTION(S)

11 *Indication du produit suivi de la (des)
classe(s) et de la (des) sous-classe(s)*
Dispositif de traitement des images
pour console de jeux électroniques (cl
14-02; 21-01).

13 *Droit de priorité visé à l'article 4 de la Con-
vention de Paris pour la protection de la Pro-
priété Industrielle*
Japon, le 14 07 2000, no. D2000-19521,
Sony Computer Entertainment Inc.

14 *Indication du nom du véritable créateur du
dessin ou modèle*
GOTO Teiyu

18 *Date de réception de la requête du renouvel-
lement*
09.09.2010

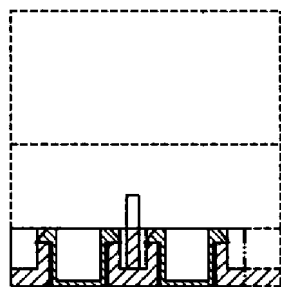
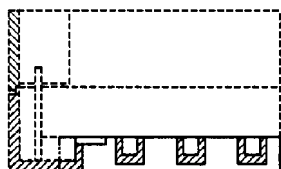
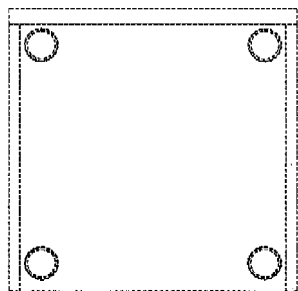
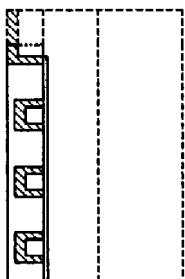
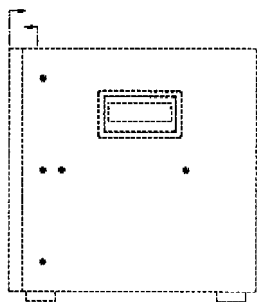

01 Numéro d'enregistrement

33039-11

Numéro, date et heure du dépôt
77641-11 25.10.2000, 14.00

02 Date d'échéance

25.10.2015

03 Nom du déposant

SONY COMPUTER
ENTERTAINMENT INC.

- 04 Adresse (rue et numéro) du déposant
2-6-21 Minami-Aoyama, Minato-ku
- 05 Code postal, localité et pays du déposant
Tokyo,
Japon
- 06 Nom et adresse du mandataire ou indication de l'adresse postale du déposant
Cabinet Chaillot
Avenue de l'Agent Sarre 16/20, BP 74
92703 Colombes Cedex
France.
- 08 Reproduction du dessin ou modèle
VOIR REPRODUCTION(S)
- 11 Indication du produit suivi de la (des) classe(s) et de la (des) sous-classe(s)
Dispositif de traitement des images pour console de jeux électroniques (cl 14-02; 21-01).
- 13 Droit de priorité visé à l'article 4 de la Convention de Paris pour la protection de la Propriété Industrielle
Japon, le 14 07 2000, no. D2000-19522,
Sony Computer Entertainment Inc.
- 14 Indication du nom du véritable créateur du dessin ou modèle
GOTO Teiyu
- 18 Date de réception de la requête du renouvellement
09.09.2010

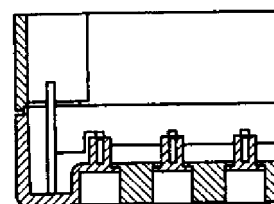
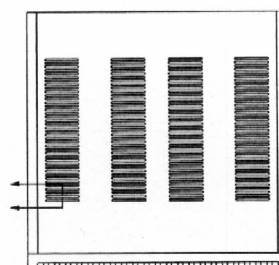
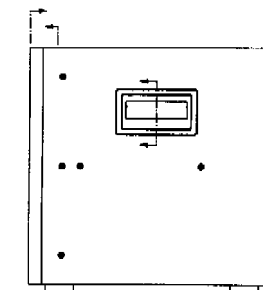
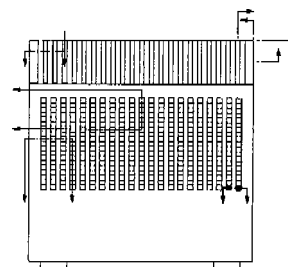
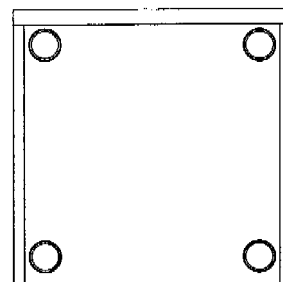
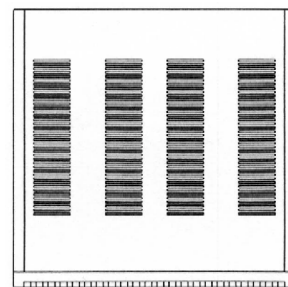
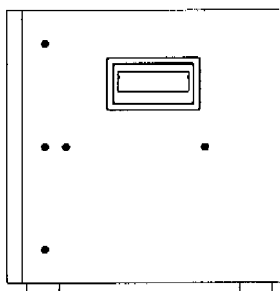
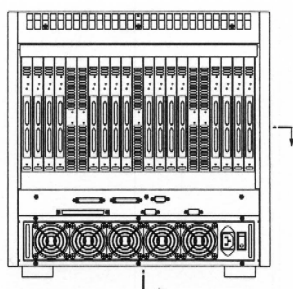
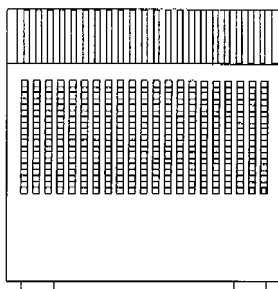

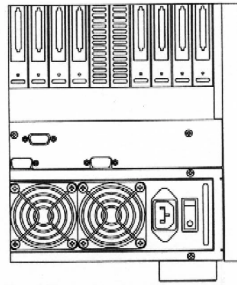
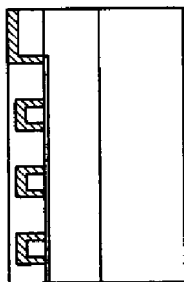
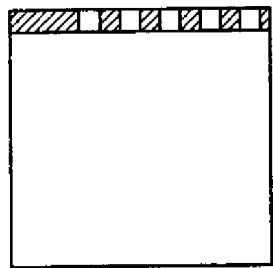
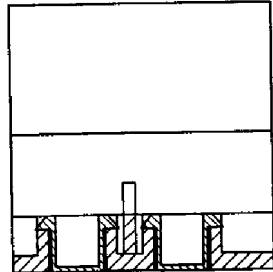
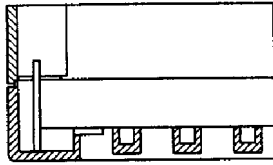

01 *Inschrijvingsnummer*

33067-01

Nummer en dagtekening (dag en uur) van het depot

77983-01 07.02.2001 , 14.00

02 *Vervaldatum*

07.02.2016

03 *Naam van de deposant*

Nintendo Co., Ltd.

04 *Adres (straat en nummer) van de deposant*

11-1, Hokotate-cho, Kamitoba,
Minami-ku

05 *Postcode, plaats en land van de deposant*

Kyoto,
Japan

06 *Naam en adres van de gemachtigde of vermelding van het correspondentie-adres van de deposant*

Octrooibureau Arnold & Siedsma
Sweelinckplein 1
2517 GK 's-Gravenhage
Nederland.

08 *Afbeelding van de tekening of het model*
ZIE AFBEELDING(EN)

11 *Vermelding van het voortbrengsel gevolgd door de aanduiding van de klasse(n) en onderklasse(n)*

Bedieningstoestel voor elektronisch spelapparaat (kl 14-02; 21-01).

13 *Recht van voorrang als bedoeld in artikel 4 van het verdrag van Parijs tot bescherming van de Industriële Eigendom*

Japan, dd. 11 08 2000, nr. 2000-022425,
Nintendo Co., Ltd.

14 *Vermelding van de naam van de werkelijke ontwerper van de tekening*

ASHIDA Kenichiro

18 *Dagtekening van de aanvraag van de vernieuwing*

07.01.2011

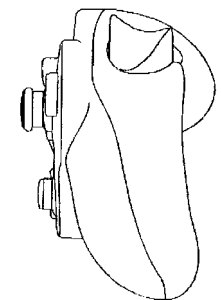
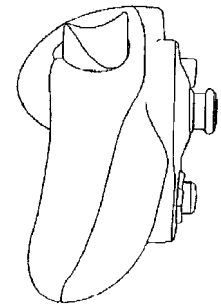
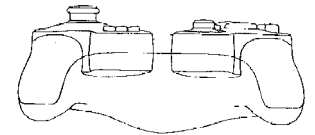
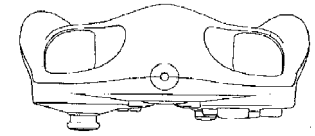
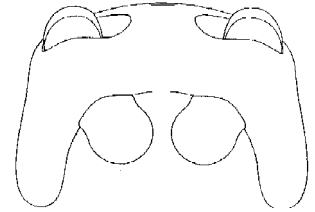
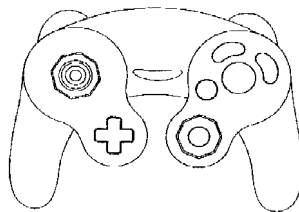

01 *Inschrijvingsnummer*

33067-02

Nummer en dagtekening (dag en uur) van het depot

77983-02 07.02.2001 , 14.00

02 *Vervaldatum*

07.02.2016

03 *Naam van de deposant*

Nintendo Co., Ltd.

04 *Adres (straat en nummer) van de deposant*

11-1, Hokotate-cho, Kamitoba,
Minami-ku

05 *Postcode, plaats en land van de deposant*

Kyoto,
Japan

06 *Naam en adres van de gemachtigde of vermelding van het correspondentie-adres van de deposant*

Octrooibureau Arnold & Siedsma
Sweelinckplein 1
2517 GK 's-Gravenhage
Nederland.

08 *Afbeelding van de tekening of het model*
ZIE AFBEELDING(EN)

11 *Vermelding van het voortbrengsel gevolgd door de aanduiding van de klasse(n) en onderklasse(n)*

Bedieningstoestel voor elektronisch spelapparaat (kl 14-02; 21-01).

13 *Recht van voorrang als bedoeld in artikel 4 van het verdrag van Parijs tot bescherming van de Industriële Eigendom*

Japan, dd. 11 08 2000, nr. 2000-022427, Nintendo Co., Ltd.

14 *Vermelding van de naam van de werkelijke ontwerper van de tekening*

ASHIDA Kenichiro

18 *Dagtekening van de aanvraag van de vernieuwing*

07.01.2011

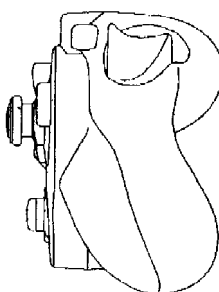
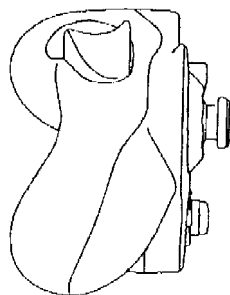
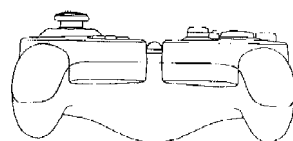
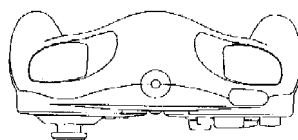
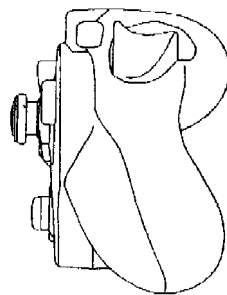
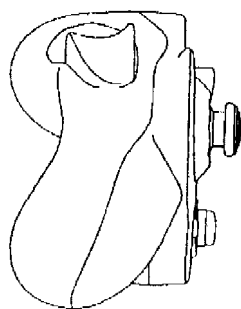
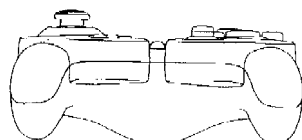
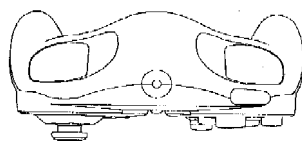
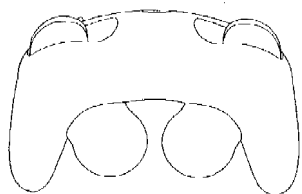
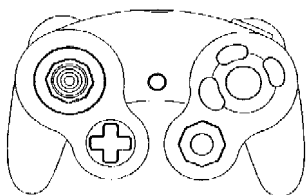

06 *Naam en adres van de gemachtigde of vermelding van het correspondentie-adres van de deposant*

Octrooibureau Arnold & Siedsma
Sweelinckplein 1
2517 GK 's-Gravenhage
Nederland.

08 *Afbeelding van de tekening of het model*
ZIE AFBEELDING(EN)

11 *Vermelding van het voortbrengsel gevolgd door de aanduiding van de klasse(n) en onderklasse(n)*

Bedieningstoestel voor elektronisch spelapparaat (kl 14-02; 21-01).

13 *Recht van voorrang als bedoeld in artikel 4 van het verdrag van Parijs tot bescherming van de Industriële Eigendom*

Japan, dd. 11 08 2000, nr. 2000-022428, Nintendo Co., Ltd.

14 *Vermelding van de naam van de werkelijke ontwerper van de tekening*

ASHIDA Kenichiro

18 *Dagtekening van de aanvraag van de vernieuwing*

07.01.2011

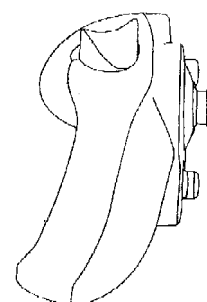
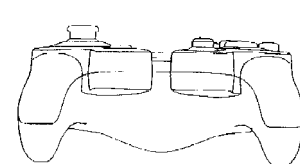
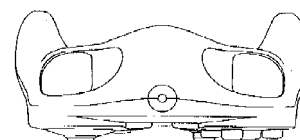
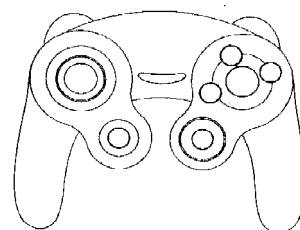

01 *Inschrijvingsnummer*
33067-03

Nummer en dagtekening (dag en uur) van het depot

77983-03 07.02.2001 , 14.00

02 *Vervaldatum*
07.02.2016

03 *Naam van de deposant*
Nintendo Co., Ltd.

04 *Adres (straat en nummer) van de deposant*
11-1, Hokotate-cho, Kamitoba,
Minami-ku

05 *Postcode, plaats en land van de deposant*
Kyoto,
Japan

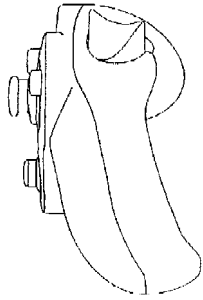
01 *Inschrijvingsnummer***33067-04***Nummer en dagtekening (dag en uur) van het depot*

77983-04 07.02.2001 , 14.00

02 *Vervaldatum*

07.02.2016

03 *Naam van de deposant*

Nintendo Co., Ltd.

04 *Adres (straat en nummer) van de deposant*11-1, Hokotate-cho, Kamitoba,
Minami-ku05 *Postcode, plaats en land van de deposant*Kyoto,
Japan06 *Naam en adres van de gemachtigde of vermelding van het correspondentie-adres van de deposant*Octrooibureau Arnold & Siedsma
Sweelinckplein 1
2517 GK 's-Gravenhage
Nederland.08 *Afbeelding van de tekening of het model*
ZIE AFBEELDING(EN)11 *Vermelding van het voortbrengsel gevolgd door de aanduiding van de klasse(n) en onderklasse(n)*

Bedieningstoestel voor elektronisch spelapparaat (kl 14-02; 21-01).

13 *Recht van voorrang als bedoeld in artikel 4 van het verdrag van Parijs tot bescherming van de Industriële Eigendom*Japan, dd. 11 08 2000, nr. 2000-022429,
Nintendo Co., Ltd.14 *Vermelding van de naam van de werkelijke ontwerper van de tekening*

ASHIDA Kenichiro

18 *Dagtekening van de aanvraag van de vernieuwing*

07.01.2011

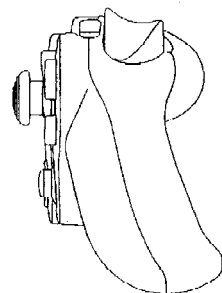
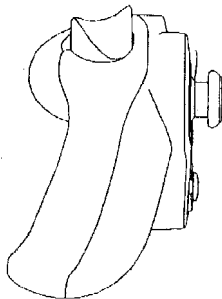
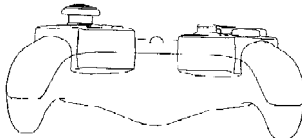
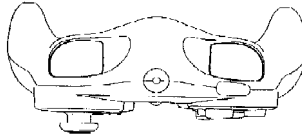
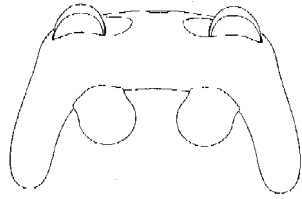
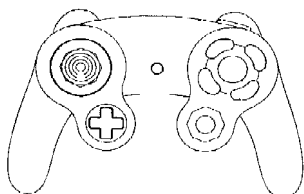
01 *Inschrijvingsnummer***33067-05***Nummer en dagtekening (dag en uur) van het depot*

77983-05 07.02.2001 , 14.00

02 *Vervaldatum*

07.02.2016

03 *Naam van de deposant*

Nintendo Co., Ltd.

04 *Adres (straat en nummer) van de deposant*11-1, Hokotate-cho, Kamitoba,
Minami-ku05 *Postcode, plaats en land van de deposant*Kyoto,
Japan06 *Naam en adres van de gemachtigde of vermelding van het correspondentie-adres van de deposant*Octrooibureau Arnold & Siedsma
Sweelinckplein 1
2517 GK 's-Gravenhage
Nederland.08 *Afbeelding van de tekening of het model*
ZIE AFBEELDING(EN)11 *Vermelding van het voortbrengsel gevolgd door de aanduiding van de klasse(n) en onderklasse(n)*

Bedieningstoestel voor elektronisch spelapparaat (kl 14-02; 21-01).

13 *Recht van voorrang als bedoeld in artikel 4 van het verdrag van Parijs tot bescherming van de Industriële Eigendom*Japan, dd. 11 08 2000, nr. 2000-022430,
Nintendo Co., Ltd.14 *Vermelding van de naam van de werkelijke ontwerper van de tekening*

ASHIDA Kenichiro

18 *Dagtekening van de aanvraag van de vernieuwing*

07.01.2011

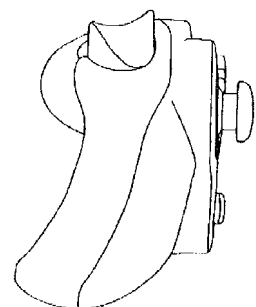
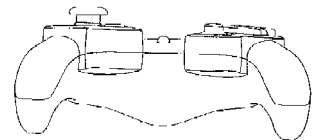
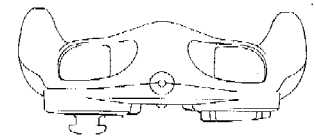
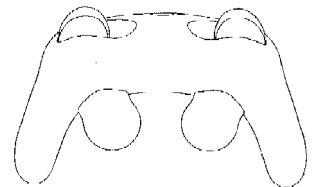
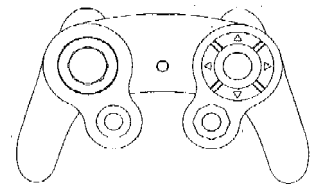

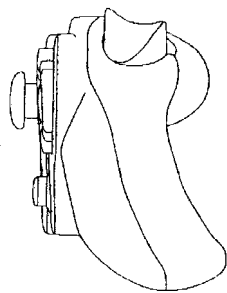

01 *Inschrijvingsnummer*

33067-06

Nummer en dagtekening (dag en uur) van het depot

77983-06 07.02.2001 , 14.00

02 *Vervaldatum*

07.02.2016

03 *Naam van de deposant*

Nintendo Co., Ltd.

04 *Adres (straat en nummer) van de deposant*

11-1, Hokotate-cho, Kamitoba,
Minami-ku

05 *Postcode, plaats en land van de deposant*

Kyoto,
Japan

06 *Naam en adres van de gemachtigde of vermelding van het correspondentie-adres van de deposant*

Octrooibureau Arnold & Siedsma
Sweelinckplein 1
2517 GK 's-Gravenhage
Nederland.

08 *Afbeelding van de tekening of het model*

ZIE AFBEELDING(EN)

11 *Vermelding van het voortbrengsel gevolgd door de aanduiding van de klasse(n) en onderklasse(n)*

Bedieningstoestel voor elektronisch spelapparaat (kl 14-02; 21-01).

13 *Recht van voorrang als bedoeld in artikel 4 van het verdrag van Parijs tot bescherming van de Industriële Eigendom*

Japan, dd. 11 08 2000, nr. 2000-022431,
Nintendo Co., Ltd.

14 *Vermelding van de naam van de werkelijke ontwerper van de tekening*

ASHIDA Kenichiro

18 *Dagtekening van de aanvraag van de vernieuwing*

07.01.2011

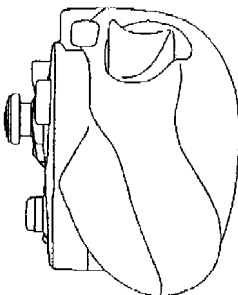
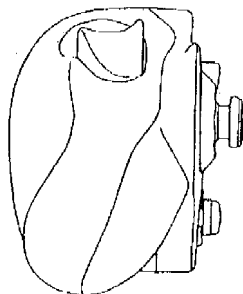
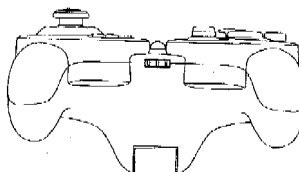
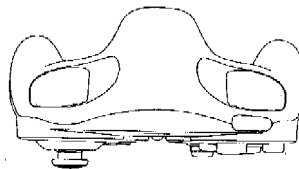
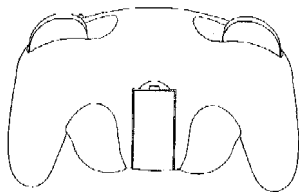
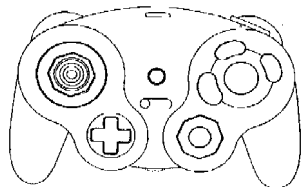

01 *Inschrijvingsnummer*

33067-07

Nummer en dagtekening (dag en uur) van het depot

77983-07 07.02.2001 , 14.00

02 *Vervaldatum*

07.02.2016

03 *Naam van de deposant*

Nintendo Co., Ltd.

04 *Adres (straat en nummer) van de deposant*

11-1, Hokotate-cho, Kamitoba,
Minami-ku

05 *Postcode, plaats en land van de deposant*

Kyoto,
Japan

06 *Naam en adres van de gemachtigde of vermelding van het correspondentie-adres van de deposant*

Octrooibureau Arnold & Siedsma
Sweelinckplein 1
2517 GK 's-Gravenhage
Nederland.

08 *Afbeelding van de tekening of het model*
ZIE AFBEELDING(EN)

11 *Vermelding van het voortbrengsel gevolgd door de aanduiding van de klasse(n) en onderklasse(n)*

Bedieningstoestel voor elektronisch spelapparaat (kl 14-02; 21-01).

13 *Recht van voorrang als bedoeld in artikel 4 van het verdrag van Parijs tot bescherming van de Industriële Eigendom*

Japan, dd. 11 08 2000, nr. 2000-022432,
Nintendo Co., Ltd.

14 *Vermelding van de naam van de werkelijke ontwerper van de tekening*

ASHIDA Kenichiro

18 *Dagtekening van de aanvraag van de vernieuwing*

07.01.2011

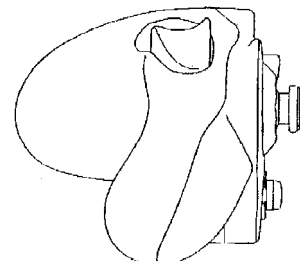
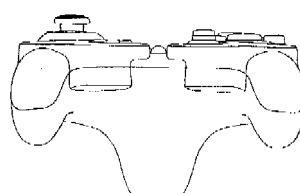
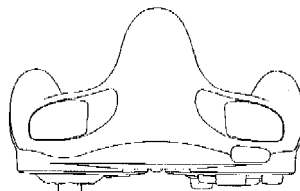
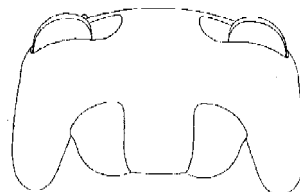
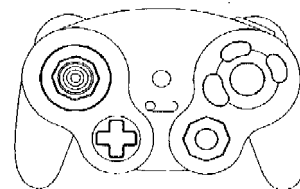

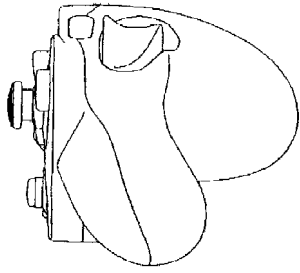

01 *Inschrijvingsnummer*
33067-08

Nummer en dagtekening (dag en uur) van het depot

77983-08 07.02.2001 , 14.00

02 *Vervaldatum*
07.02.2016

03 *Naam van de deposant*
Nintendo Co., Ltd.

04 *Adres (straat en nummer) van de deposant*
11-1, Hokotate-cho, Kamitoba,
Minami-ku

05 *Postcode, plaats en land van de deposant*
Kyoto,
Japan

06 *Naam en adres van de gemachtigde of vermelding van het correspondentie-adres van de deposant*

Octrooibureau Arnold & Siedsma
Sweelinckplein 1
2517 GK 's-Gravenhage
Nederland.

08 *Afbeelding van de tekening of het model*
ZIE AFBEELDING(EN)

11 *Vermelding van het voortbrengsel gevolgd door de aanduiding van de klasse(n) en onderklasse(n)*
Bedieningstoestel voor elektronisch spelapparaat (kl 14-02; 21-01).

13 *Recht van voorrang als bedoeld in artikel 4 van het verdrag van Parijs tot bescherming van de Industriële Eigendom*
Japan, dd. 11 08 2000, nr. 2000-022433,
Nintendo Co., Ltd.

14 *Vermelding van de naam van de werkelijke ontwerper van de tekening*
ASHIDA Kenichiro

18 *Dagtekening van de aanvraag van de vernieuwing*
07.01.2011

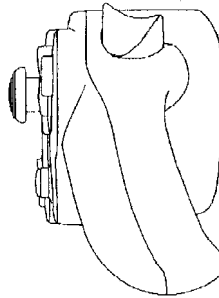
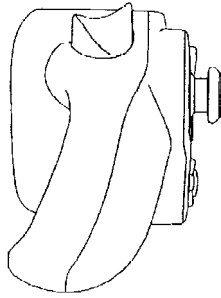
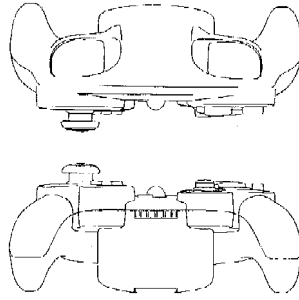
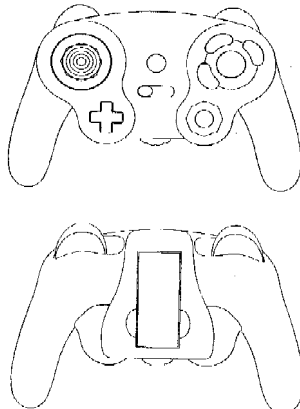

01 *Inschrijvingsnummer*
33073-00

Nummer en dagtekening (dag en uur) van het depot

78046-00 23.02.2001 , 24.00

02 *Vervaldatum*
23.02.2016

03 *Naam van de deposant*
The Coca-Cola Company,
Delaware corporation

04 *Adres (straat en nummer) van de deposant*
310 North Avenue N.W.

05 *Postcode, plaats en land van de deposant*
Atlanta, Georgia 30313,
Ver.St.v.Am

06 *Naam en adres van de gemachtigde of vermelding van het correspondentie-adres van de deposant*

Dennemeyer & Associates SA
55 rue des Bruyères
L-1274 Howald
Luxemburg.

08 *Afbeelding van de tekening of het model*
ZIE AFBEELDING(EN)

11 *Vermelding van het voortbrengsel gevolgd door de aanduiding van de klasse(n) en onderklasse(n)*
Flessenhals (kl 9-01),

13 *Recht van voorrang als bedoeld in artikel 4 van het verdrag van Parijs tot bescherming van de Industriële Eigendom*

Ver.St.v.Am., dd. 25 09 2000, nr. 29/
130,032, MOORE Roger Ian; SADE-
GHI Fred F.

14 *Vermelding van de naam van de werkelijke ontwerper van de tekening*
MOORE Roger Ian; SADEGHI Fred F.

18 *Dagtekening van de aanvraag van de vernieuwing*
31.01.2011

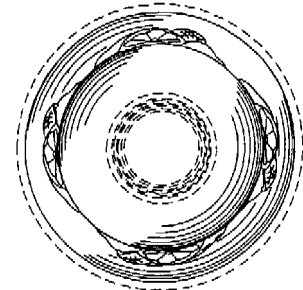
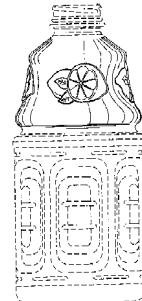
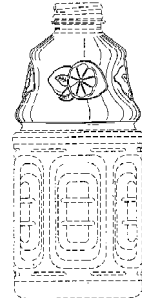
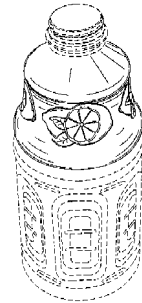

01 *Inschrijvingsnummer*
33135-00

Nummer en dagtekening (dag en uur) van het depot

77798-00 11.12.2000 , 10.00

- 02 *Vervaldatum*
11.12.2015
- 03 *Naam van de deposant*
ACIN instrumenten b.v.
- 04 *Adres (straat en nummer) van de deposant*
Handelskade 76
- 05 *Postcode, plaats en land van de deposant*
2288 BG Rijswijk,
Nederland
- 08 *Afbeelding van de tekening of het model*
ZIE AFBEELDING(EN)
- 11 *Vermelding van het voortbrengsel gevolgd door de aanduiding van de klasse(n) en onderklasse(n)*
Meetinstrument voor luchthoeveelheid (kl 10-04, 05; 23-04).
- 12 *Beschrijving van de kenmerkende eigenschappen van het nieuwe uiterlijk van het voortbrengsel; in voorkomend geval, vermelding van de onderdelen van de tekening of het model waarop de kleuren betrekking hebben*
Het toestel is een tweedelige meettoeter voor luchthoeveelheid die met enkele veren ter weerszijde van een vleugelradanemometer wordt geklemd; het ene toeterdeel is een gewelfde instroomdüse met omgekrulde flensrand; het andere toeterdeel is een bokaalvormig divergerend en voorzien van een mosrubberen pakking.
- 14 *Vermelding van de naam van de werkelijke ontwerper van de tekening*
STRIJK Willem Victor
- 18 *Dagtekening van de aanvraag van de vernieuwing*
18.11.2010

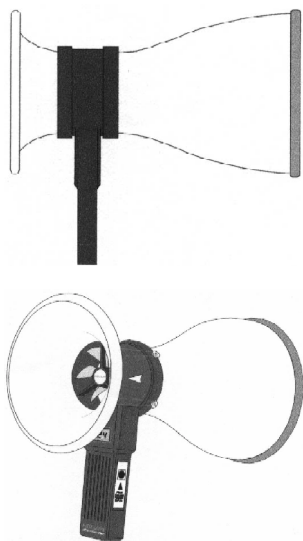

- 01 *Numéro d'enregistrement*
33211-04
Numéro, date et heure du dépôt
77959-04 31.01.2001 , 24.00
- 02 *Date d'échéance*
31.01.2016
- 03 *Nom du déposant*
Dart Industries Inc.,
Delaware corporation
- 04 *Adresse (rue et numéro) du déposant*
14901 S. Orange Blossom Trail

- 05 *Code postal, localité et pays du déposant*
Orlando, Florida 32837,
Etats-Unis d'Amérique
- 06 *Nom et adresse du mandataire ou indication de l'adresse postale du déposant*
Bureau Gevers S.A.
Holidaystraat 5
B-1831 Diegem
Belgique.
- 08 *Reproduction du dessin ou modèle*
VOIR REPRODUCTION(S)
- 11 *Indication du produit suivi de la (des) classe(s) et de la (des) sous-classe(s)*
Récipient (cl 7-07; 9-03).
- 13 *Droit de priorité visé à l'article 4 de la Convention de Paris pour la protection de la Propriété Industrielle*
Etats-Unis d'Amérique, le 17 08 2000, no. 29/128,077, LILLELUND Stig; HEIBERG Jakob; JEPPESEN Hanne Dalsgaard; DAENEN Robert H.C.M.
- 14 *Indication du nom du véritable créateur du dessin ou modèle*
LILLELUND Stig; HEIBERG Jakob; JEPPESEN Hanne Dalsgaard; DAENEN Robert H.C.M.
- 18 *Date de réception de la requête du renouvellement*
04.01.2011

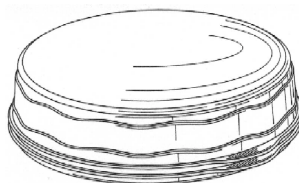

FIG. 1



FIG. 2

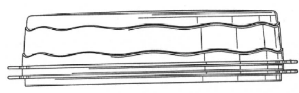

FIG. 3



FIG. 4

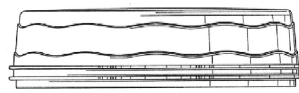

FIG. 5

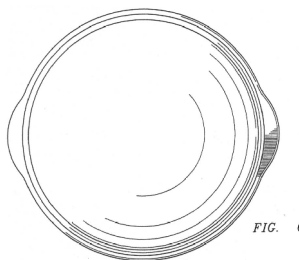

FIG. 6

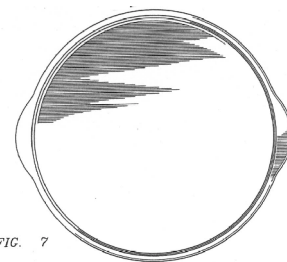
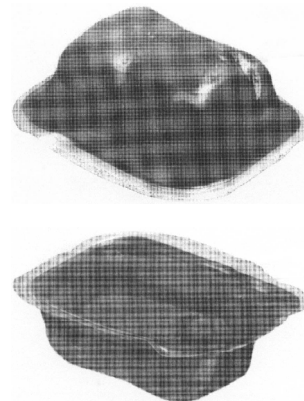
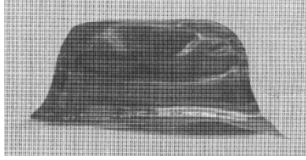
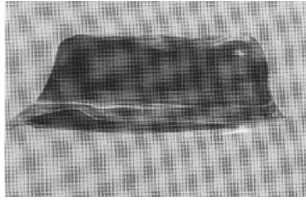

FIG. 7

- 01 *Inschrijvingsnummer*
33220-00
Nummer en dagtekening (dag en uur) van het depot
77834-00 20.12.2000 , 15.40
- 02 *Vervaldatum*
20.12.2015
- 03 *Naam van de deposant*
Reckitt Benckiser N.V.
- 04 *Adres (straat en nummer) van de deposant*
Siriusdreef 14
- 05 *Postcode, plaats en land van de deposant*
2132 WT Hoofddorp,
Nederland
- 06 *Naam en adres van de gemachtigde of vermelding van het correspondentie-adres van de deposant*
Merkbureau Knijff & Partners B.V.
Leeuwenveldseweg 12
1382 LX Weesp
Nederland.
- 08 *Afbeelding van de tekening of het model*
ZIE AFBEELDING(EN)
- 11 *Vermelding van het voortbrengsel gevolgd door de aanduiding van de klasse(n) en onderklasse(n)*
Verpakking met wasmiddelproduct (kl 7-05; 9-03).
- 15 *Vermelding van de uiterlijke opschortingsdatum van de publicatie*
20.12.2001
- 18 *Dagtekening van de aanvraag van de vernieuwing*
20.12.2010





- 01 *Inschrijvingsnummer*
33304-00

Nummer en dagtekening (dag en uur) van het depot
77945-00 29.01.2001 , 11.35

- 02 *Vervaldatum*
29.01.2016

- 03 *Naam van de deposant*
A.C. BILLBOARD, besloten
vennootschap
met beperkte aansprakelijkheid

- 04 *Adres (straat en nummer) van de deposant*
Wouter Haecklaan 1H7

- 05 *Postcode, plaats en land van de deposant*
B-2100 Antwerpen (Deurne),
België

- 06 *Naam en adres van de gemachtigde of vermelding van het correspondentie-adres van de deposant*

Antwerps Octrooi- en Merkenbureau
M.F.J. Bockstael N.V.
Arenbergstraat 13
B-2000 Antwerpen
België.

- 08 *Afbeelding van de tekening of het model*
ZIE AFBEELDING(EN)

- 11 *Vermelding van het voortbrengsel gevolgd door de aanduiding van de klasse(n) en onderklasse(n)*

Informatiebord (kl 20-03).

- 18 *Dagtekening van de aanvraag van de vernieuwing*
13.01.2011

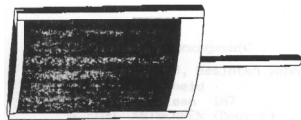

- 01 *Inschrijvingsnummer*
33329-00

Nummer en dagtekening (dag en uur) van het depot
78020-00 16.02.2001 , 10.00

- 02 *Vervaldatum*
16.02.2016

- 03 *Naam van de deposant*
HONDA GIKEN KOGYO
KABUSHIKI KAISHA

- 04 *Adres (straat en nummer) van de deposant*
1-1, Minami-Aoyama 2-chome,
Minato-ku

- 05 *Postcode, plaats en land van de deposant*
Tokyo,
Japan

- 06 *Naam en adres van de gemachtigde of vermelding van het correspondentie-adres van de deposant*

Antwerps Octrooi- en Merkenbureau
M.F.J. Bockstael N.V.
Arenbergstraat 13
B-2000 Antwerpen
België.

- 08 *Afbeelding van de tekening of het model*
ZIE AFBEELDING(EN)

- 11 *Vermelding van het voortbrengsel gevolgd door de aanduiding van de klasse(n) en onderklasse(n)*

Verbrandingsmotor (kl 15-01).

- 14 *Vermelding van de naam van de werkelijke ontwerper van de tekening*

Japan, dd. 29 08 2000, nr. 2000-023856,
Honda Giken Kogyo Kabushiki Kaisha.

- 18 *Dagtekening van de aanvraag van de vernieuwing*
18.01.2011

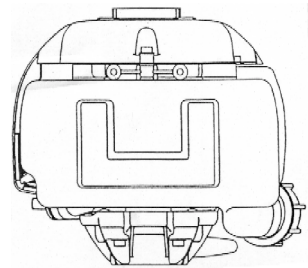
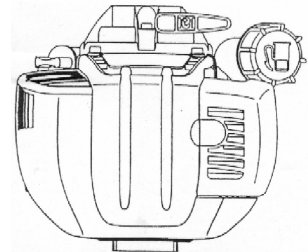
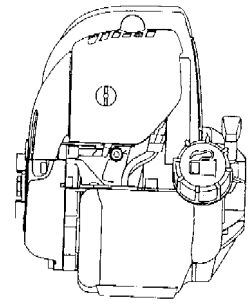
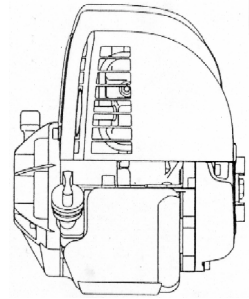
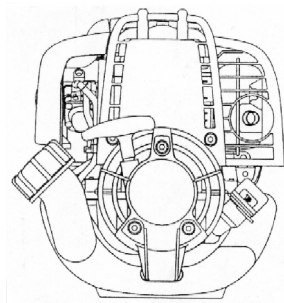
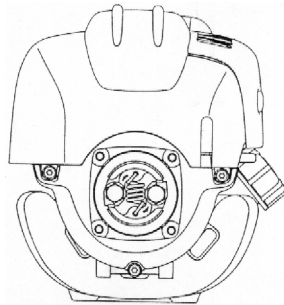
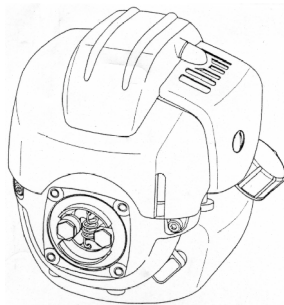

- 01 *Inschrijvingsnummer*
33576-01

Nummer en dagtekening (dag en uur) van het depot
78406-01 06.06.2001 , 10.00

- 02 *Vervaldatum*
06.06.2016

- 03 *Naam van de deposant*
Esschert Design BV

- 04 *Adres (straat en nummer) van de deposant*
Euregioweg 225

- 05 *Postcode, plaats en land van de deposant*
7532 SM Enschede,
Nederland

- 08 *Afbeelding van de tekening of het model*
ZIE AFBEELDING(EN)

- 11 *Vermelding van het voortbrengsel gevolgd door de aanduiding van de klasse(n) en onderklasse(n)*
Doos met insectenverdelger (kl 9-03; 22-06).
- 14 *Vermelding van de naam van de werkelijke ontwerper van de tekening*
MOSTERD Arend
- 18 *Dagtekening van de aanvraag van de vernieuwing*
17.01.2011



- 01 *Inschrijvingsnummer*
33641-03
Nummer en dagtekening (dag en uur) van het depot
78470-03 27.06.2001 , 15.00
- 02 *Vervaldatum*
27.06.2016
- 03 *Naam van de deposant*
Brabantia Nederland BV
- 04 *Adres (straat en nummer) van de deposant*
Leenderweg 180, Postbus 16
- 05 *Postcode, plaats en land van de deposant*
5550 AA Valkenswaard, Nederland
- 08 *Afbeelding van de tekening of het model*
ZIE AFBEELDING(EN)
- 11 *Vermelding van het voortbrengsel gevolgd door de aanduiding van de klasse(n) en onderklasse(n)*
Stoomunitdrager (kl 7-05).
- 15 *Vermelding van de uiterlijke opschortingsdatum van de publicatie*
27.06.2002
- 18 *Dagtekening van de aanvraag van de vernieuwing*
26.01.2011

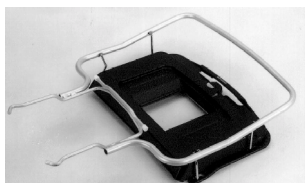
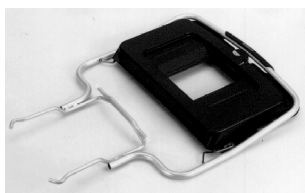

- 01 *Inschrijvingsnummer*
33855-01
Nummer en dagtekening (dag en uur) van het depot
78383-01 23.05.2001 , 24.00
- 02 *Vervaldatum*
23.05.2016
- 03 *Naam van de deposant*
MASSIVE, naamloze vennootschap
- 04 *Adres (straat en nummer) van de deposant*
Uilenbaan 200
- 05 *Postcode, plaats en land van de deposant*
B-2160 Wommelgem, België
- 06 *Naam en adres van de gemachtigde of vermelding van het correspondentie-adres van de deposant*
Philips Intellectual Property & Standards
High Tech Campus 44
5656 AE Eindhoven
Nederland.
- 08 *Afbeelding van de tekening of het model*
ZIE AFBEELDING(EN)
- 11 *Vermelding van het voortbrengsel gevolgd door de aanduiding van de klasse(n) en onderklasse(n)*
Display (kl 20-02, 03).
- 18 *Dagtekening van de aanvraag van de vernieuwing*
16.12.2010

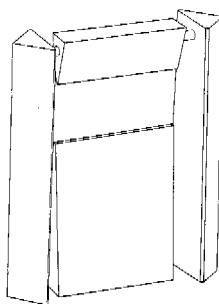

- 01 *Inschrijvingsnummer*
33855-02
Nummer en dagtekening (dag en uur) van het depot
78383-02 23.05.2001 , 24.00
- 02 *Vervaldatum*
23.05.2016
- 03 *Naam van de deposant*
MASSIVE, naamloze vennootschap
- 04 *Adres (straat en nummer) van de deposant*
Uilenbaan 200
- 05 *Postcode, plaats en land van de deposant*
B-2160 Wommelgem, België
- 06 *Naam en adres van de gemachtigde of vermelding van het correspondentie-adres van de deposant*
Philips Intellectual Property & Standards
High Tech Campus 44
5656 AE Eindhoven
Nederland.

- 08 *Afbeelding van de tekening of het model*
ZIE AFBEELDING(EN)
- 11 *Vermelding van het voortbrengsel gevolgd door de aanduiding van de klasse(n) en onderklasse(n)*
Display (kl 20-02, 03).
- 18 *Dagtekening van de aanvraag van de vernieuwing*
16.12.2010

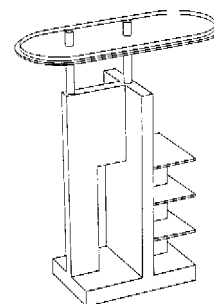

- 01 *Numéro d'enregistrement*
36673-01
Numéro, date et heure du dépôt
06714-01 22.11.2005 , 15.30
- 02 *Date d'échéance*
22.11.2015
- 03 *Nom du déposant*
VERSTRAETEN André
- 04 *Adresse (rue et numéro) du déposant*
7a, rue Provinciale
- 05 *Code postal, localité et pays du déposant*
1301 Bierges, Belgique
- 08 *Reproduction du dessin ou modèle*
VOIR REPRODUCTION(S)
- 11 *Indication du produit suivi de la (des) classe(s) et de la (des) sous-classe(s)*
Gaufre (cl 1-01).
- 14 *Indication du nom du véritable créateur du dessin ou modèle*
VERSTRAETEN André
- 18 *Date de réception de la requête du renouvellement*
10.01.2011

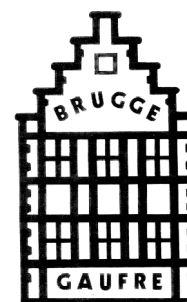

- 01 *Numéro d'enregistrement*
36673-02
Numéro, date et heure du dépôt
06714-02 22.11.2005 , 15.30
- 02 *Date d'échéance*
22.11.2015

- 03 *Nom du déposant*
VERSTRAETEN André
- 04 *Adresse (rue et numéro) du déposant*
7a, rue Provinciale
- 05 *Code postal, localité et pays du déposant*
1301 Bierges,
Belgique
- 08 *Reproduction du dessin ou modèle*
VOIR REPRODUCTION(S)
- 11 *Indication du produit suivi de la (des) classe(s) et de la (des) sous-classe(s)*
Gaufre (cl 1-01).
- 14 *Indication du nom du véritable créateur du dessin ou modèle*
VERSTRAETEN André
- 18 *Date de réception de la requête du renouvellement*
10.01.2011

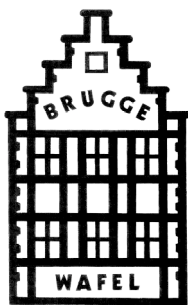

- 01 *Inschrijvingsnummer*
36853-00
- Nummer en dagtekening (dag en uur) van het depot*
81780-00 12.01.2006 , 15.20
- 02 *Vervaldatum*
12.01.2016
- 03 *Naam van de deposant*
LOU Fangshou
- 04 *Adres (straat en nummer) van de deposant*
No. 15, Chang Wen Road, Pan and County
- 05 *Postcode, plaats en land van de deposant*
Zhejiang,
China
- 06 *Naam en adres van de gemachtigde of vermelding van het correspondentie-adres van de deposant*
Zacco Netherlands B.V.
Nachtwachlaan 20
1058 EA Amsterdam
Nederland.
- 08 *Afbeelding van de tekening of het model*
ZIE AFBEELDING(EN)
- 11 *Vermelding van het voortbrengsel gevolgd door de aanduiding van de klasse(n) en onderklasse(n)*
Stabilisator (kl 13-03).
- 13 *Recht van voorrang als bedoeld in artikel 4 van het verdrag van Parijs tot bescherming van de Industriële Eigendom*
China, dd. 30 09 2005, nr. 200530125657.2, LOU Fangshou.
- 14 *Vermelding van de naam van de werkelijke ontwerper van de tekening*
LOU Fangshou

- 18 *Dagtekening van de aanvraag van de vernieuwing*
01.01.2011

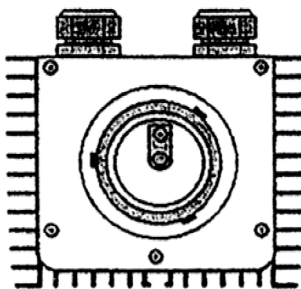
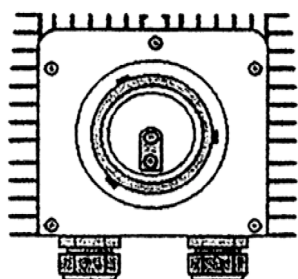
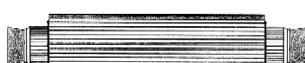
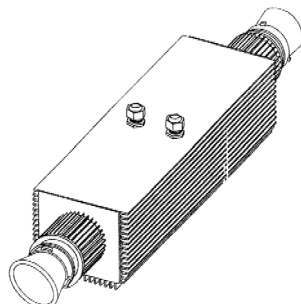
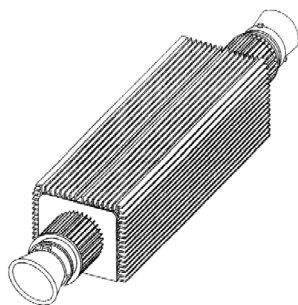

- 01 *Inschrijvingsnummer*
36893-00

- Nummer en dagtekening (dag en uur) van het depot*

81872-00 01.03.2006 , 10.00

- 02 *Vervaldatum*
01.03.2016
- 03 *Naam van de deposant*
Edison International B.V.
- 04 *Adres (straat en nummer) van de deposant*
Edisonweg 9
- 05 *Postcode, plaats en land van de deposant*
3752 LV Bunschoten,
Nederland
- 08 *Afbeelding van de tekening of het model*
ZIE AFBEELDING(EN)
- 11 *Vermelding van het voortbrengsel gevolgd door de aanduiding van de klasse(n) en onderklasse(n)*
Knuffelbeer (kl 21-01).
- 14 *Vermelding van de naam van de werkelijke ontwerper van de tekening*
POORT Gerard
- 18 *Dagtekening van de aanvraag van de vernieuwing*
14.01.2011



- 01 *Inschrijvingsnummer*
37016-00
- Nummer en dagtekening (dag en uur) van het depot*
81813-00 03.04.2006 , 10.00
- 02 *Vervaldatum*
03.04.2016
- 03 *Naam van de deposant*
Vlaams Instituut voor
Gezondheids promotie (VIG) vzw
- 04 *Adres (straat en nummer) van de deposant*
Gustave Schildknechtstraat 9
- 05 *Postcode, plaats en land van de deposant*
1020 Brussel,
België
- 08 *Afbeelding van de tekening of het model*
ZIE AFBEELDING(EN)
- 09 *Vermelding van de kleur(en)*
wit, zwart, rood, blauw, groen, geel,
oranje, bruin, paars,
lichtbruin, lichtblauw, lichtoranje,
lichtgroen
- 11 *Vermelding van het voortbrengsel gevolgd door de aanduiding van de klasse(n) en onderklasse(n)*
Drukkerwerk (kl 19-08).
- 18 *Dagtekening van de aanvraag van de vernieuwing*
01.11.2010



01 *Inschrijvingsnummer*

37040-00

Nummer en dagtekening (dag en uur) van het depot

82002-00 16.06.2006, 10.00

02 *Vervaldatum*

16.06.2016

03 *Naam van de deposant*

EBEMA N.V.

04 *Adres (straat en nummer) van de deposant*

Dijkstraat 3

05 *Postcode, plaats en land van de deposant*

B-3690 Zutendaal,
België

08 *Afbeelding van de tekening of het model*

ZIE AFBEELDING(EN)

11 *Vermelding van het voortbrengsel gevolgd door de aanduiding van de klasse(n) en onderklasse(n)*

Boordsteen profiel (kl 25-01, 02).

12 *Beschrijving van de kenmerkende eigenschappen van het nieuwe uiterlijk van het voortbrengsel; in voorkomend geval, vermelding van de onderdelen van de tekening of het model waarop de kleuren betrekking hebben*
Een betonnen element dat over één lange zijde aan de bovenkant een afschuining vertoont, met een afgeronde overgang tussen het recht gedeelte van de bovenkant en de afschuining.

18 *Dagtekening van de aanvraag van de vernieuwing*

20.01.2011

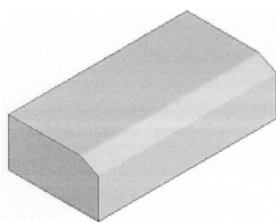

perspectief aanzicht

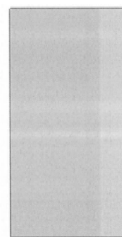

bovenaanzicht

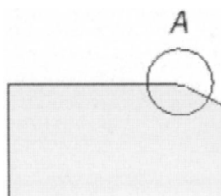

zij aanzicht

A (0,30 : 1)



detail afronding

01 *Inschrijvingsnummer*

37064-01

Nummer en dagtekening (dag en uur) van het depot

82046-01 25.07.2006, 10.00

02 *Vervaldatum*

25.07.2016

03 *Naam van de deposant*

Esschert Design BV

04 *Adres (straat en nummer) van de deposant*

Euregioweg 225

05 *Postcode, plaats en land van de deposant*

7532 SM Enschede,
Nederland

08 *Afbeelding van de tekening of het model*

ZIE AFBEELDING(EN)

11 *Vermelding van het voortbrengsel gevolgd door de aanduiding van de klasse(n) en onderklasse(n)*

Vogel voederbel (kl 30-03).

14 *Vermelding van de naam van de werkelijke ontwerper van de tekening*

MOSTERD Arend

18 *Dagtekening van de aanvraag van de vernieuwing*

17.01.2011



01 *Inschrijvingsnummer*

37064-02

Nummer en dagtekening (dag en uur) van het depot

82046-02 25.07.2006, 10.00

02 *Vervaldatum*

25.07.2016

03 *Naam van de deposant*

Esschert Design BV

04 *Adres (straat en nummer) van de deposant*

Euregioweg 225

05 *Postcode, plaats en land van de deposant*

7532 SM Enschede,
Nederland

08 *Afbeelding van de tekening of het model*

ZIE AFBEELDING(EN)

11 *Vermelding van het voortbrengsel gevolgd door de aanduiding van de klasse(n) en onderklasse(n)*

Plantsteker (kl 11-02).

14 *Vermelding van de naam van de werkelijke ontwerper van de tekening*

MOSTERD Arend

18 *Dagtekening van de aanvraag van de vernieuwing*

17.01.2011



01 *Inschrijvingsnummer*

37064-03

Nummer en dagtekening (dag en uur) van het depot

82046-03 25.07.2006, 10.00

02 *Vervaldatum*

25.07.2016

03 *Naam van de deposant*

Esschert Design BV

04 *Adres (straat en nummer) van de deposant*

Euregioweg 225

- 05 *Postcode, plaats en land van de deposant*
7532 SM Enschede,
Nederland
- 08 *Afbeelding van de tekening of het model*
ZIE AFBEELDING(EN)
- 11 *Vermelding van het voortbrengsel gevolgd door de aanduiding van de klasse(n) en onderklasse(n)*
Thermometer (kl 10-04).
- 14 *Vermelding van de naam van de werkelijke ontwerper van de tekening*
MOSTERD Arend
- 18 *Dagtekening van de aanvraag van de vernieuwing*
17.01.2011



- 01 *Inschrijvingsnummer*
37064-04
Nummer en dagtekening (dag en uur) van het depot
82046-04 25.07.2006 , 10.00
- 02 *Vervaldatum*
25.07.2016
- 03 *Naam van de deposant*
Esschert Design BV
- 04 *Adres (straat en nummer) van de deposant*
Euregioweg 225
- 05 *Postcode, plaats en land van de deposant*
7532 SM Enschede,
Nederland
- 08 *Afbeelding van de tekening of het model*
ZIE AFBEELDING(EN)
- 11 *Vermelding van het voortbrengsel gevolgd door de aanduiding van de klasse(n) en onderklasse(n)*
Stoel (kl 6-01).
- 14 *Vermelding van de naam van de werkelijke ontwerper van de tekening*
MOSTERD Arend
- 18 *Dagtekening van de aanvraag van de vernieuwing*
17.01.2011



- 01 *Inschrijvingsnummer*
37064-05
Nummer en dagtekening (dag en uur) van het depot
82046-05 25.07.2006 , 10.00
- 02 *Vervaldatum*
25.07.2016
- 03 *Naam van de deposant*
Esschert Design BV
- 04 *Adres (straat en nummer) van de deposant*
Euregioweg 225
- 05 *Postcode, plaats en land van de deposant*
7532 SM Enschede,
Nederland
- 08 *Afbeelding van de tekening of het model*
ZIE AFBEELDING(EN)
- 11 *Vermelding van het voortbrengsel gevolgd door de aanduiding van de klasse(n) en onderklasse(n)*
Tafel (kl 6-03).
- 14 *Vermelding van de naam van de werkelijke ontwerper van de tekening*
MOSTERD Arend
- 18 *Dagtekening van de aanvraag van de vernieuwing*
17.01.2011



- 01 *Inschrijvingsnummer*
37064-06
Nummer en dagtekening (dag en uur) van het depot
82046-06 25.07.2006 , 10.00
- 02 *Vervaldatum*
25.07.2016
- 03 *Naam van de deposant*
Esschert Design BV
- 04 *Adres (straat en nummer) van de deposant*
Euregioweg 225
- 05 *Postcode, plaats en land van de deposant*
7532 SM Enschede,
Nederland
- 08 *Afbeelding van de tekening of het model*
ZIE AFBEELDING(EN)
- 11 *Vermelding van het voortbrengsel gevolgd door de aanduiding van de klasse(n) en onderklasse(n)*
Tafel (kl 6-03).
- 14 *Vermelding van de naam van de werkelijke ontwerper van de tekening*
MOSTERD Arend
- 18 *Dagtekening van de aanvraag van de vernieuwing*
17.01.2011



- 01 *Inschrijvingsnummer*
37064-07
Nummer en dagtekening (dag en uur) van het depot
82046-07 25.07.2006 , 10.00
- 02 *Vervaldatum*
25.07.2016
- 03 *Naam van de deposant*
Esschert Design BV
- 04 *Adres (straat en nummer) van de deposant*
Euregioweg 225
- 05 *Postcode, plaats en land van de deposant*
7532 SM Enschede,
Nederland
- 08 *Afbeelding van de tekening of het model*
ZIE AFBEELDING(EN)
- 11 *Vermelding van het voortbrengsel gevolgd door de aanduiding van de klasse(n) en onderklasse(n)*
Plantenrek (kl 6-03, 04).
- 14 *Vermelding van de naam van de werkelijke ontwerper van de tekening*
MOSTERD Arend
- 18 *Dagtekening van de aanvraag van de vernieuwing*
17.01.2011



- 01 *Inschrijvingsnummer*
37064-08
Nummer en dagtekening (dag en uur) van het depot
82046-08 25.07.2006 , 10.00
- 02 *Vervaldatum*
25.07.2016
- 03 *Naam van de deposant*
Esschert Design BV
- 04 *Adres (straat en nummer) van de deposant*
Euregioweg 225

- 05 *Postcode, plaats en land van de deposant*
7532 SM Enschede,
Nederland
- 08 *Afbeelding van de tekening of het model*
ZIE AFBEELDING(EN)
- 11 *Vermelding van het voortbrengsel gevolgd door de aanduiding van de klasse(n) en onderklasse(n)*
Bloempothouder (kl 11-02).
- 14 *Vermelding van de naam van de werkelijke ontwerper van de tekening*
MOSTERD Arend
- 18 *Dagtekening van de aanvraag van de vernieuwing*
17.01.2011



- 01 *Inschrijvingsnummer*
37064-09
Nummer en dagtekening (dag en uur) van het depot
82046-09 25.07.2006 , 10.00
- 02 *Vervaldatum*
25.07.2016
- 03 *Naam van de deposant*
Esschert Design BV
- 04 *Adres (straat en nummer) van de deposant*
Euregioweg 225
- 05 *Postcode, plaats en land van de deposant*
7532 SM Enschede,
Nederland
- 08 *Afbeelding van de tekening of het model*
ZIE AFBEELDING(EN)
- 11 *Vermelding van het voortbrengsel gevolgd door de aanduiding van de klasse(n) en onderklasse(n)*
Bloempothouder (kl 11-02).
- 14 *Vermelding van de naam van de werkelijke ontwerper van de tekening*
MOSTERD Arend
- 18 *Dagtekening van de aanvraag van de vernieuwing*
17.01.2011



- 01 *Inschrijvingsnummer*
37064-10

Nummer en dagtekening (dag en uur) van het depot
82046-10 25.07.2006 , 10.00

- 02 *Vervaldatum*
25.07.2016
- 03 *Naam van de deposant*
Esschert Design BV
- 04 *Adres (straat en nummer) van de deposant*
Euregioweg 225
- 05 *Postcode, plaats en land van de deposant*
7532 SM Enschede,
Nederland
- 08 *Afbeelding van de tekening of het model*
ZIE AFBEELDING(EN)
- 11 *Vermelding van het voortbrengsel gevolgd door de aanduiding van de klasse(n) en onderklasse(n)*
Plantentafel (kl 6-03).
- 14 *Vermelding van de naam van de werkelijke ontwerper van de tekening*
MOSTERD Arend
- 18 *Dagtekening van de aanvraag van de vernieuwing*
17.01.2011



- 01 *Inschrijvingsnummer*
37064-11
Nummer en dagtekening (dag en uur) van het depot
82046-11 25.07.2006 , 10.00
- 02 *Vervaldatum*
25.07.2016
- 03 *Naam van de deposant*
Esschert Design BV
- 04 *Adres (straat en nummer) van de deposant*
Euregioweg 225
- 05 *Postcode, plaats en land van de deposant*
7532 SM Enschede,
Nederland
- 08 *Afbeelding van de tekening of het model*
ZIE AFBEELDING(EN)
- 11 *Vermelding van het voortbrengsel gevolgd door de aanduiding van de klasse(n) en onderklasse(n)*
Etagere (kl 6-04).
- 14 *Vermelding van de naam van de werkelijke ontwerper van de tekening*
MOSTERD Arend
- 18 *Dagtekening van de aanvraag van de vernieuwing*
17.01.2011



- 01 *Inschrijvingsnummer*
37064-20
Nummer en dagtekening (dag en uur) van het depot
82046-20 25.07.2006 , 10.00
- 02 *Vervaldatum*
25.07.2016
- 03 *Naam van de deposant*
Esschert Design BV
- 04 *Adres (straat en nummer) van de deposant*
Euregioweg 225
- 05 *Postcode, plaats en land van de deposant*
7532 SM Enschede,
Nederland
- 08 *Afbeelding van de tekening of het model*
ZIE AFBEELDING(EN)
- 11 *Vermelding van het voortbrengsel gevolgd door de aanduiding van de klasse(n) en onderklasse(n)*
Grafisch symbool (kl 99).
- 14 *Vermelding van de naam van de werkelijke ontwerper van de tekening*
MOSTERD Arend
- 18 *Dagtekening van de aanvraag van de vernieuwing*
17.01.2011

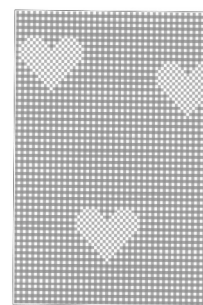

#@mmpp 2794





Rubriek VIII Rubrique VIII

Beneluxdepots waarbij wijzigingen van de inschrijving van de tekening of het model in het register werden aangetekend (regel 3.1 van het Uitvoeringsreglement).

Dépôts Benelux auprès desquels sont enregistrées au registre des modifications de l'enregistrement du dessin ou modèle (règle 3.1 du Règlement d'exécution).

- 01 Overdrachten
 - 02 Licenties
 - 03 Pandrechten
 - 04 Beslagleggingen
 - 05 Doorhalen van licenties, pand, beslag
 - 06 Adreswijzigingen (houder)
 - 07 Naamswijzigingen (houder)
 - 08
 - a Wijzigingen van correspondentie-adres
 - b Aanstelling of wijziging van gemachtigde
 - c Naams- en adreswijzigingen van gemachtigde
 - d Naams- of adreswijzigingen van gemachtigde
 - 09 Naams- en adreswijzigingen (houder)
 - 10 Verbeteringen van schrijffouten
 - 11 Overige verbeteringen
- N.B - De na de tekst van een wijziging voorkomende aanduiding betreft een interne codering.
- Indien na de datum van aantekening de aanduidingen (1), (2), enz. voorkomen betekent dit dat bij de registraties gelijktijdig meerdere wijzigingen zijn aangetekend. Tevens geven deze aanduidingen de volgorde der wijzigingen aan.

- 01 Cessions
 - 02 Licences
 - 03 Droits de gage
 - 04 Saisies
 - 05 Radiation de licences, gages, saisies
 - 06 Changement d'adresse (titulaire)
 - 07 Changement de nom (titulaire)
 - 08
 - a Changements d'adresse de correspondance
 - b Institution ou changement de mandataire
 - c Changements de nom et d'adresse du mandataire
 - d Changements de nom ou d'adresse du mandataire
 - 09 Changement de nom et d'adresse (titulaire)
 - 10 Corrections d'erreurs de plume
 - 11 Autre rectifications
- N.B - L'indication qui pourrait figurer après le texte d'une modification est un code interne.
- Si les indications (1), (2), etc. devaient figurer après la date de notification, cela signifie qu'il y a plusieurs modifications qui sont notifiées simultanément. Ces indications font également apparaître le rang des modifications.



1 OVERDRACHTEN CESSIONS

Rheinstrasse 36
CH-8212 Neuhausen,
Grand-Duché de Luxembourg

00055-001;

Enregistré: 21.12.2010

37801-01/37801-04

Cession à:

LESPIRE Eric
Rue de la Station 27
4845 Sart-Jalhay,
Belgique

00001-004;

Enregistré: 14.01.2011

36266-01/36266-06, 36507-00

Overgegaan aan:

Leaf Holland B.V.
Hoevestein 26
4903 SC Oosterhout,
Nederland

00031-007;

Aangetekend: 09.09.2010 (2)

32604-00

Cession à:

Pom Wonderful LLC ,
California Corporation
11444 West Olympic Blvd
Los Angeles, California 90064,
Etats-Unis d'Amérique

00048-001;

Enregistré: 09.12.2010

31840-00

Cession à:

TURBINES RUTTEN WHEELS S.A.

Allée des Sorbiers 18
4671 Housse,
Belgique

00051-001;

Enregistré: 15.12.2010

34079-00

Cession à:

BOSCH POUCH SYSTEMS AG

6 ADRESWIJZIGINGEN CHANGEMENTS D'ADRESSE

38314-01/38314-03

Adres gewijzigd in:

Bolderweg 7
1332 AX Almere,

20001-003;

Aangetekend: 03.01.2011

36673-01/36673-02

Changement d'adresse en:

7a, rue Provinciale
1301 Bierges,

20002-002;

Enregistré: 14.01.2011

20950-00

Changement d'adresse en:

Mul-T-Lock Park, PO Box 637
Yavne 81104,

20003-001;

Enregistré: 31.01.2011

26660-00

Adres gewijzigd in:

Watersniplaan 26
2941 PD Lekkerkerk,

20033-001;

Aangetekend: 02.12.2010

7
NAAMSWIJZIGINGEN
CHANGEMENTS DE
NOM

36266-01/36266-06, 36507-00

Naam gewijzigd in:

Leaf Holland B.V.

30024-007;

Aangetekend: 09.09.2010 (1)

8b
AANSTELLING OF WIJ-
ZIGING VAN
GEMACHTIGDE
INSTITUTION OU CHAN-
GEMENT DE MANDA-
TAIRE

26951-00

Institution ou changement de mandataire:

Cabinet Chaillot
 Avenue de l'Agent Sarre 16/20, BP 74
 92703 Colombes Cedex
 France.

41001-001;

Enregistré: 12.01.2011

33307-00

Institution ou changement de mandataire:

Cabinet Chaillot
 Avenue de l'Agent Sarre 16/20, BP 74
 92703 Colombes Cedex
 France.

41002-001;

Enregistré: 07.01.2011

33320-00

Institution ou changement de mandataire:

Cabinet Chaillot
 Avenue de l'Agent Sarre 16/20, BP 74
 92703 Colombes Cedex
 France.

41003-001;

Enregistré: 07.01.2011

33325-00

Institution ou changement de mandataire:

Cabinet Chaillot
 Avenue de l'Agent Sarre 16/20, BP 74
 92703 Colombes Cedex
 France.

41004-001;

Enregistré: 07.01.2011

26910-00

Institution ou changement de mandataire:

Cabinet Chaillot
 Avenue de l'Agent Sarre 16/20, BP 74
 92703 Colombes Cedex
 France.

41005-001;

Enregistré: 07.01.2011

33341-00

Institution ou changement de mandataire:

Cabinet Chaillot
 Avenue de l'Agent Sarre 16/20, BP 74
 92703 Colombes Cedex
 France.

41006-001;

Enregistré: 07.01.2011

33443-00

Aanstelling of wijziging van gemachtigde:

Landmark B.V.
 Stationsplein 325
 3818 LE Amersfoort
 Nederland.

41008-001;

Aangetekend: 18.01.2011

33066-00

Institution ou changement de mandataire:

Dennemeyer & Associates SA
 55 rue des Bruyères
 L-1274 Howald
 Luxembourg.

41013-001;

Enregistré: 31.01.2011

26986-00

Institution ou changement de mandataire:

Dennemeyer & Associates SA
 55 rue des Bruyères
 L-1274 Howald
 Luxembourg.

41014-001;

Enregistré: 31.01.2011

20950-00

Institution ou changement de mandataire:

Dennemeyer & Associates SA
 55 rue des Bruyères
 L-1274 Howald
 Luxembourg.

41094-001;

Enregistré: 15.09.2010

26659-00*Institution ou changement de mandataire:*

Dennemeyer & Associates SA
55 rue des Bruyères
L-1274 Howald
Luxembourg.

41095-001;

Enregistré: 15.09.2010

33299-01/33299-02*Institution ou changement de mandataire:*

Cabinet Chaillot
Avenue de l'Agent Sarre 16/20, BP 74
92703 Colombes Cedex
France.

41138-002;

Enregistré: 09.12.2010

33063-00*Institution ou changement de mandataire:*

Cabinet Chaillot
Avenue de l'Agent Sarre 16/20, BP 74
92703 Colombes Cedex
France.

41139-001;

Enregistré: 09.12.2010

26713-00*Institution ou changement de mandataire:*

Cabinet Chaillot
Avenue de l'Agent Sarre 16/20, BP 74
92703 Colombes Cedex
France.

41141-001;

Enregistré: 09.12.2010

33405-01/33405-04*Institution ou changement de mandataire:*

Bureau Gevers S.A.
Holidaystraat 5
B-1831 Diegem
Belgique.

41143-004;

Enregistré: 14.12.2010

33020-00*Aanstelling of wijziging van gemachtigde:*

VEREENIGDE
Johan de Wittlaan 7
2517 JR Den Haag
Nederland.

41147-001;

Aangetekend: 01.10.2010

32878-00*Aanstelling of wijziging van gemachtigde:*

VEREENIGDE
Johan de Wittlaan 7
2517 JR Den Haag
Nederland.

41148-001;

Aangetekend: 06.12.2010

8d

**NAAMS- OF ADRESWIJ-
ZIGING VAN
GEMACHTIGDE
CHANGEMENTS DE
NOM OU D'ADRESSE
DU MANDATAIRE**

23117-01/23117-03, 34603-00, 37516-01/37516-02

Naam of adres van de gemachtigde gewijzigd in:

49002-006;

Aangetekend: 31.12.2010

11
OVERIGE VERBETERIN-
GEN
AUTRES RECTIFICA-
TIONS

38437-01/38437-11

Correctie van de datum van inschrijving:

"30 11 2010"

80005-011;

Aangetekend: 08.02.2011

#@mmpp 196



Rubriek XIII Rubrique XIII

Internationale inschrijvingen waarbij zijn aangetekend: (regel 3.2, lid 3 van het Uitvoeringsreglement).

- a Nietigverklaring;
- b Vervallen verklaring;
- c Licentieverlening;
- d Pandrecht;
- e Beslaglegging;
- f Doorhaling der licentieverlening, pand, beslag.

Enregistrements internationaux auprès desquels sont enregistrés: (règle 3.2, alinéa 3 du Règlement d'exécution).

- a Des décisions d'annulation;
- b Des décisions d'extinction;
- c Des licences;
- d Gages;
- e Saisies;
- f Des radiations de licence, gages, saisies.



13c
LICENTIEVERLENING
LICENCES

047520

Concession d'une licence à:

S.A. ROLAND VLAEMYNCK
Zone Industrielle Le Mortier
59181 Steenwerck,
France

16001-001;

Enregistré: 19.01.2011
