Benelux-Modellenblad Recueil des Dessins ou Modèles Benelux

Inhoudsopgave Table des matières

Inhoudsopgave	
Table des matières	i
Algemeen	
Généralités	3
Inhoud van de rubrieken	
Contenu des rubriques	5
Mededeling	
Communication	9
Rubriek I	
Rubrique I	11
Rubriek II	
Rubrique II	29
Rubriek III	
Rubrique III	31
Rubriek VII	
Rubrique VII	33
Rubriek VIII	
Rubrique VIII	61
OVERDRACHTEN	
CESSIONS.....	62
ADRESWIJZIGINGEN	
CHANGEMENTS D'ADRESSE	62
NAAMSWIJZIGINGEN	
CHANGEMENTS DE NOM.....	63
AANSTELLING of WIJZIGING VAN GEMACHTIGDE	
INSTITUTION ou CHANGEMENT DE MANDATAIRE	63
NAAMS- en ADRESWIJZIGING VAN GEMACHTIGDE	
CHANGEMENTS DE NOM et D'ADRESSE du MANDATAIRE.....	64
NAAMS- of ADRESWIJZIGING VAN GEMACHTIGDE	
CHANGEMENTS DE NOM ou D'ADRESSE DU MANDATAIRE.....	64
Index: Gemachtigden	
Mandataires	67
Index: Deposanten	

	Déposants	71
Index:	Klassen en onderklassen	
	Classes et sous-classes	75
Index:	Produits	79
Index:	Producten	83



Algemeen Généralités

Adressen: **Benelux-Bureau voor de Intellectuele Eigendom**
Bordewijklaan 15
Postbus 90404
NL-2509 LK Den Haag
Nederland
T +31 70 349 11 11
F +31 70 347 57 08
Internet: www.boip.int
E-mail: info@boip.int

**Federale Overheidsdienst Economie, K.M.O.,
Middenstand & Energie**
Intellectuele Eigendom
North Gate III
Koning Albert II-laan, 16
B-1000 Brussel
België
T +32 2 277 52 97
F +32 2 277 52 77
Internet: www.mineco.fgov.be
E-mail: piie_dir@mineco.fgov.be

**Ministère de l'Economie et du Commerce
Extérieur**
Direction de la Propriété Intellectuelle
19-21, boulevard Royal
L-2449 Luxembourg
Groot-Hertogdom Luxemburg
T +352 478 41 87
F +352 22 26 60
Internet: www.eco.public.lu
E-mail: dpi@eco.etat.lu

Verschijningsdatum de 21ste van iedere maand of, indien het Benelux-Bureau voor de Intellectuele Eigendom op die dag is gesloten, op de eerste daarna volgende werkdag waarop het Bureau is geopend.

Openingstijden: Het Benelux-Bureau voor de Intellectuele Eigendom en de nationale diensten zijn voor het publiek geopend van maandag tot en met vrijdag van tien uur tot twaalf uur en van veertien uur tot zestien uur, behalve op feestdagen. Voor meer informatie kunt onze website (www.boip.int) raadplegen.

Inhoud

- A Alle ingeschreven gegevens betreffende Benelux-depots, bedoeld in de regel 3.13 sub a. van het Uitvoeringsreglement van het Benelux-verdrag inzake de intellectuele eigendom;
- B Alle ingeschreven gegevens betreffende internationale depots, bedoeld in regel 3.13 sub c. van het Uitvoeringsreglement van het Benelux-verdrag inzake de intellectuele eigendom;
- C Het feit van de inschrijving van de verklaring bedoeld regel 3.13 sub. d van het Uitvoeringsreglement van het Benelux-verdrag inzake de intellectuele eigendom;
- D Het feit van de inschrijving van de vordering tot opeising bedoeld regel 3.13 sub e. van het Uitvoeringsreglement van het Benelux-verdrag inzake de intellectuele eigendom.

Voor gespecificeerde inhoudsopgave wordt verwezen naar de volgende bladzijden.

Prijzen: € 8,- per losse aflevering (buiten het Beneluxgebied: € 9,-).
€ 79,- per jaarabonnement.
Deze prijs wordt verhoogd met € 8,- voor abonnementen buiten het Beneluxgebied.

Adresses: **Office Benelux de la Propriété intellectuelle**
Bordewijklaan 15
Boîte Postale 90404
NL-2509 LK La Haye
Pays-Bas
T +31 70 349 11 11
F +31 70 347 57 08
Internet: www.boip.int
E-mail: info@boip.int

**Service Public Fédéral Economie, P.M.E.,
Classes Moyennes & Energie**
Propriété intellectuelle
North Gate III
Boulevard du Roi Albert II, 16
B-1000 Bruxelles
Belgique
T +32 2 277 52 97
F +32 2 277 52 77
Internet: www.mineco.fgov.be
E-mail: piie_dir@mineco.fgov.be

**Ministère de l'Economie et du Commerce
Extérieur**
Direction de la Propriété Intellectuelle
19-21, boulevard Royal
L-2449 Luxembourg
Luxembourg
T +352 478 41 87
F +352 22 26 60
Internet: www.eco.public.lu
E-mail: dpi@eco.etat.lu

Date de parution le 21 de chaque mois ou en cas de fermeture de l'Office Benelux de la Propriété intellectuelle, le premier jour ouvrable qui suit.

**Dates et heures
d'ouverture:** l'Office Benelux de la Propriété intellectuelle et les administrations nationales sont ouverts au public, du lundi au vendredi de dix heures à midi et de quatorze à seize heures, sauf les jours fériés. Pour plus d'informations veuillez consulter notre site internet (www.boip.int).

Contenu

- A Toutes les indications enregistrées relatives aux dépôts Benelux visées à la règle 3.13 sous a. du Règlement d'exécution de la Convention Benelux en matière de propriété intellectuelle;
- B Toutes les indications enregistrées relatives aux dépôts internationaux visées à 3.13 sous c. du Règlement d'exécution de la Convention Benelux en matière de propriété intellectuelle;
- C L'enregistrement de la déclaration visée à la règle 3.13 sous d. du Règlement d'exécution de la Convention Benelux en matière de propriété intellectuelle;
- D L'enregistrement de l'action en revendication visée à la règle 3.13 sous e. du Règlement d'exécution de la Convention Benelux en matière de propriété intellectuelle.

Pour la table des matières détaillée, se référer aux pages suivantes.

Prix: € 8,- par fascicule (en dehors du territoire Benelux: € 9,-).
€ 79,- par abonnement annuel.
Ce prix est augmenté de € 8,- pour les abonnements fournis en dehors du territoire Benelux.



Betaling:

Betaling van losse afleveringen en van jaarabonnementen kan plaats vinden door overschrijving of storting op een van de hierna genoemde rekeningen ten name van het Benelux-Bureau voor de Intellectuele Eigendom:

In Nederland:

- bankrekening 24 00 36 700 (Fortis),
IBAN: NL62 FTSB 0240 0367 00 BIC: FTSB NL2R.

In België:

- bankrekening 001-4318305-38(Fortis),
IBAN: BE24 0014 3183 0538 BIC: GEBA BEBB.

In Luxemburg:

- bankrekening LU50 0030 0556 7430 0000 (Fortis),
IBAN: LU50 0030 0556 7430 0000 BIC: BGLL LULL.

Paiement:

Le paiement des fascicules et des abonnements annuels peut être réglé, soit par virement ou versement à l'un des comptes suivants au nom de l'Office Benelux de la Propriété intellectuelle:

Aux Pays-Bas:

- compte bancaire 24 00 36 700 (Fortis),
IBAN: NL62 FTSB 0240 0367 00 BIC: FTSB NL2R.

En Belgique:

- compte bancaire 001-4318305-38 (Fortis),
IBAN: BE24 0014 3183 0538 BIC: GEBA BEBB.

Au Luxembourg:

- compte bancaire LU50 0030 0556 7430 0000 (Fortis),
IBAN: LU50 0030 0556 7430 0000 BIC: BGLL LULL.



Inhoud van de rubrieken

Contenu des rubriques

Rubriek I

Beneluxdepots ingeschreven overeenkomstig artikel 3.11 van het Benelux-verdrag inzake de intellectuele eigendom.

Volgorde van publicatie (voorafgegaan door codering):

- 01 Volgnummer van de inschrijving alsmede nummer en dagtekening (dag, uur en minuut) van het depot, datum van inschrijving;
- 02 Datum waarop de geldigheidsduur van de inschrijving verstrijkt;
- 03 Naam van de deposant;
- 04 Adres (straat);
- 05 Plaats en land;
- 06 In voorkomend geval, naam en adres van de gemachtigde of, in voorkomend geval, vermelding van het correspondentie-adres van de deposant;
- 08 Afbeelding(en) van de tekening of het model;
- 09 In voorkomend geval, vermelding van de kleur(en);
- 10 in voorkomend geval, nadere omschrijving van de onder code 09 genoemde kleur(en);
- 11 Vermelding van het voortbrengsel alsmede klasse(n) en onderklasse(n) aanduiding;
- 12 In voorkomend geval, vermelding van de kenmerkende eigenschappen van de tekening of het model;
- 13 In voorkomend geval, vermelding van het recht van voorrang als bedoeld in artikel 4 van het Verdrag van Parijs tot bescherming van de Industriële Eigendom;
- 14 In voorkomend geval, vermelding van de naam van de werkelijke ontwerper van de tekening of het model.

Rubriek II

Beneluxdepots ingeschreven overeenkomstig artikel 3.11 van het Benelux-verdrag inzake de intellectuele eigendom waarvan door de deposant opschorting van de publicatie van de inschrijving is gevraagd (artikel 3.12 van het Benelux-verdrag inzake de intellectuele eigendom).

Volgorde van publicatie (voorafgegaan door codering):

- 01 Volgnummer van de inschrijving, datum van inschrijving;
- 15 Vermelding van de termijn waarvoor opschorting van de publicatie werd gevraagd.

Rubriek III

Beneluxdepots ingeschreven overeenkomstig artikel 3.11 van het Benelux-verdrag inzake de intellectuele eigendom waarvan door de deposant opschorting van de publicatie van de inschrijving werd gevraagd.

Volgorde van publicatie (voorafgegaan door codering):

- 01 Volgnummer van de inschrijving alsmede nummer en dagtekening (dag, uur en minuut) van het depot, datum van inschrijving;
- 02 Datum waarop de geldigheidsduur van de inschrijving verstrijkt;
- 03 Naam van de deposant;
- 04 Adres (straat);
- 05 Plaats en land;
- 06 In voorkomend geval, naam en adres van de gemachtigde of, in voorkomend geval, vermelding van het correspondentie-adres van de deposant;
- 08 Afbeelding(en) van de tekening of het model;
- 09 In voorkomend geval, vermelding van de kleur(en);
- 10 in voorkomend geval, nadere omschrijving van de onder code 09 genoemde kleur(en);
- 11 Vermelding van het voortbrengsel alsmede klasse(n) en onderklasse(n) aanduiding;
- 12 In voorkomend geval, vermelding van de kenmerkende eigenschappen van de tekening of het model;
- 13 In voorkomend geval, vermelding van het recht van voorrang als bedoeld in artikel 4 van het Verdrag van Parijs tot bescherming van de Industriële Eigendom;
- 14 In voorkomend geval, vermelding van de naam van de werkelijke ontwerper van de tekening of het model;
- 15 Vermelding van de termijn waarvoor opschorting van de publicatie werd gevraagd.

Rubrique I

Dépôts Benelux enregistrés conformément aux dispositions de l'article 3.11 de la Convention Benelux en matière de propriété intellectuelle.

Ordre de la publication (précédé d'un code):

- 01 Numéro d'ordre de l'enregistrement ainsi que le numéro et la date (jour, heure et minute) du dépôt, la date d'enregistrement;
- 02 Date d'échéance de la durée de protection de l'enregistrement;
- 03 Nom du déposant;
- 04 Adresse (rue);
- 05 Localité et pays;
- 06 Le cas échéant, le nom et l'adresse du mandataire ou, le cas échéant, l'indication de l'adresse postale du déposant;
- 08 Reproduction(s) du dessin ou du modèle;
- 09 Le cas échéant, l'indication de la (des) couleur(s);
- 10 Le cas échéant, la description de la (des) couleur(s) mentionnée(s) au code 09;
- 11 Indication du produit ainsi que l'indication de la (des) classe(s) et de la (des) sous-classe(s);
- 12 Le cas échéant, l'indication des éléments caractéristiques du dessin ou du modèle;
- 13 Le cas échéant, l'indication du droit de priorité tel que visé à l'article 4 de la Convention de Paris pour la protection de la Propriété Industrielle;
- 14 Le cas échéant, l'indication du nom du véritable créateur du dessin ou du modèle.

Rubrique II

Dépôts Benelux enregistrés conformément aux dispositions de l'article 3.11 de la Convention Benelux en matière de propriété intellectuelle pour lesquels le déposant a demandé l'ajournement de la publication de l'enregistrement (article 3.12 de la Convention Benelux en matière de propriété intellectuelle).

Ordre de la publication (précédé d'un code):

- 01 Numéro d'ordre de l'enregistrement, la date d'enregistrement;
- 15 Indication de la période d'ajournement de la publication.

Rubrique III

Dépôts Benelux enregistrés conformément aux dispositions de l'article 3.11 de la Convention Benelux en matière de propriété intellectuelle pour lesquels le déposant avait demandé l'ajournement de la publication.

Ordre de la publication (précédé d'un code):

- 01 Numéro d'ordre de l'enregistrement ainsi que le numéro et la date (jour, heure et minute) du dépôt, la date d'enregistrement;
- 02 Date d'échéance de la durée de protection de l'enregistrement;
- 03 Nom du déposant;
- 04 Adresse (rue);
- 05 Localité et pays;
- 06 Le cas échéant, le nom et l'adresse du mandataire ou, le cas échéant, l'indication de l'adresse postale du déposant;
- 08 Reproduction(s) du dessin ou du modèle;
- 09 Le cas échéant, l'indication de la (des) couleur(s);
- 10 Le cas échéant, la description de la (des) couleur(s) mentionnée(s) au code 09;
- 11 Indication du produit ainsi que l'indication de la (des) classe(s) et de la (des) sous-classe(s);
- 12 Le cas échéant, l'indication des éléments caractéristiques du dessin ou du modèle;
- 13 Le cas échéant, l'indication du droit de priorité tel que visé à l'article 4 de la Convention de Paris pour la protection de la Propriété Industrielle;
- 14 Le cas échéant, l'indication du nom du véritable créateur du dessin ou du modèle;
- 15 Indication de la période d'ajournement de la publication.



Rubriek IV

Beneluxdepots ingeschreven overeenkomstig artikel 3.13 van het Benelux-verdrag inzake de intellectuele eigendom werd opgeschort (in strijd met de goede zeden of de openbare orde van één der Beneluxlanden).

Rubriek V

Beneluxdepots ingeschreven overeenkomstig artikel 3.11 van het Benelux-verdrag inzake de intellectuele eigendom waarvan de publicatie overeenkomstig artikel 3.13 van het Benelux-verdrag inzake de intellectuele eigendom werd opgeschort.

Volgorde van publicatie (voorafgegaan door codering):

- 01 Volgnummer van de inschrijving alsmede nummer en dagtekening (dag, uur en minuut) van het depot, datum van inschrijving;
- 02 Datum waarop de geldigheidsduur van de inschrijving verstrijkt;
- 03 Naam van de deposant;
- 04 Adres (straat);
- 05 Plaats en land;
- 06 In voorkomend geval, naam en adres van de gemachtigde of, in voorkomend geval, vermelding van het correspondentie-adres van de deposant;
- 08 Afbeelding(en) van de tekening of het model;
- 09 In voorkomend geval, vermelding van de kleur(en);
- 10 in voorkomend geval, nadere omschrijving van de onder code 09 genoemde kleur(en);
- 11 Vermelding van het voortbrengsel alsmede klasse(n) en onderklasse(n) aanduiding;
- 12 In voorkomend geval, vermelding van de kenmerkende eigenschappen van de tekening of het model;
- 13 In voorkomend geval, vermelding van het recht van voorrang als bedoeld in artikel 4 van het Verdrag van Parijs tot bescherming van de Industriële Eigendom;
- 14 In voorkomend geval, vermelding van de naam van de werkelijke ontwerper van de tekening of het model.

Rubriek VI

Beneluxdepots ingeschreven overeenkomstig artikel 3.11 van het Benelux-verdrag inzake de intellectuele eigendom waarvan een tweede publicatie is verricht (artikel 3.11, lid 3 van het Benelux-verdrag inzake de intellectuele eigendom).

Volgorde van publicatie (voorafgegaan door codering):

- 01 Volgnummer van de inschrijving alsmede nummer en dagtekening (dag, uur en minuut) van het depot, datum van inschrijving;
- 02 Datum waarop de geldigheidsduur van de inschrijving verstrijkt;
- 03 Naam van de deposant;
- 04 Adres (straat);
- 05 Plaats en land;
- 06 In voorkomend geval, naam en adres van de gemachtigde of, in voorkomend geval, vermelding van het correspondentie-adres van de deposant;
- 08 Afbeelding(en) van de tekening of het model;
- 09 In voorkomend geval, vermelding van de kleur(en);
- 10 in voorkomend geval, nadere omschrijving van onder code 09 genoemde kleur(en);
- 11 Vermelding van het voortbrengsel alsmede klasse(n) en onderklasse aanduiding;
- 12 In voorkomend geval, vermelding van de kenmerkende eigenschappen van de tekening of het model;
- 13 In voorkomend geval, vermelding van het recht van voorrang als bedoeld in artikel 4 van het Verdrag van Parijs tot bescherming van de Industriële Eigendom;
- 14 In voorkomend geval, vermelding van de naam van de werkelijke ontwerper van de tekening of het model;
- 15 In voorkomend geval, vermelding van de termijn waarvoor opschorting van de publicatie werd gevraagd.

Rubriek VII

Vernieuwingen van de overeenkomstig artikel 3.11 van het Benelux-verdrag inzake de intellectuele eigendom ingeschreven Beneluxdepots (artikel 3.14 van het Benelux-verdrag inzake de intellectuele eigendom).

Volgorde van publicatie (voorafgegaan door codering):

- 01 Volgnummer van de inschrijving alsmede nummer en dagtekening (dag, uur en minuut) van het depot, datum van inschrijving;
- 02 Datum waarop de geldigheidsduur van de inschrijving verstrijkt;
- 03 Naam van de deposant;
- 04 Adres (straat);
- 05 Plaats en land;
- 06 In voorkomend geval, naam en adres van de gemachtigde of, in voorkomend geval, vermelding van het correspondentie-adres van de deposant;
- 08 Afbeelding(en) van de tekening of het model;

Rubrique IV

Dépôts Benelux pour lesquels la publication a été ajournée conformément à l'article 3.13 de la Convention Benelux en matière de propriété intellectuelle (contraire aux bonnes moeurs ou à l'ordre public d'un des pays du Benelux).

Rubrique V

Dépôts Benelux enregistrés conformément à l'article 3.11 de la Convention Benelux en matière de propriété intellectuelle pour lesquels la publication a été ajournée, conformément aux dispositions de l'article 3.13 de la Convention Benelux en matière de propriété intellectuelle.

Ordre de la publication (précédé d'un code):

- 01 Numéro d'ordre de l'enregistrement ainsi que le numéro et la date (jour, heure et minute) du dépôt, la date d'enregistrement;
- 02 Date d'échéance de la durée de protection de l'enregistrement;
- 03 Nom du déposant;
- 04 Adresse (rue);
- 05 Localité et pays;
- 06 Le cas échéant, le nom et l'adresse du mandataire ou, le cas échéant, l'indication de l'adresse postale du déposant;
- 08 Reproduction(s) du dessin ou du modèle;
- 09 Le cas échéant, l'indication de la (des) couleur(s);
- 10 Le cas échéant, la description de la (des) couleur(s) mentionnée(s) au code 09;
- 11 Indication du produit ainsi que l'indication de la (des) classe(s) et de la (des) sous-classe(s);
- 12 Le cas échéant, l'indication des éléments caractéristiques du dessin ou du modèle;
- 13 Le cas échéant, l'indication du droit de priorité tel que visé à l'article 4 de la Convention de Paris pour la protection de la Propriété Industrielle;
- 14 Le cas échéant, l'indication du nom du véritable créateur du dessin ou du modèle.

Rubrique VI

Dépôts Benelux enregistrés conformément à l'article 3.11 de la Convention Benelux en matière de propriété intellectuelle pour lesquels une nouvelle publication est faite (article 3.11, alinéa 3 de la Convention Benelux en matière de propriété intellectuelle).

Ordre de la publication (précédé d'un code):

- 01 Numéro d'ordre de l'enregistrement ainsi que le numéro et la date (jour, heure et minute) du dépôt, la date d'enregistrement;
- 02 Date d'échéance de la durée de protection de l'enregistrement;
- 03 Nom du déposant;
- 04 Adresse (rue);
- 05 Localité et pays;
- 06 Le cas échéant, le nom et l'adresse du mandataire ou, le cas échéant, l'indication de l'adresse postale du déposant;
- 08 Reproduction(s) du dessin ou du modèle;
- 09 Le cas échéant, l'indication de la (des) couleur(s);
- 10 Le cas échéant, la description de la (des) couleur(s) mentionnée(s) au code 09;
- 11 Indication du produit ainsi que l'indication de la (des) classe(s) et de la (des) sous-classe(s);
- 12 Le cas échéant, l'indication des éléments caractéristiques du dessin ou du modèle;
- 13 Le cas échéant, l'indication du droit de priorité tel que visé à l'article 4 de la Convention de Paris pour la protection de la Propriété Industrielle;
- 14 Le cas échéant, l'indication du nom du véritable créateur du dessin ou du modèle;
- 15 Le cas échéant, l'indication de la période d'ajournement de la publication.

Rubrique VII

Renouvellements de dépôts Benelux enregistrés conformément à l'article 3.11 de la Convention Benelux en matière de propriété intellectuelle (article 3.14 de la Convention Benelux en matière de propriété intellectuelle).

Ordre de la publication (précédé d'un code):

- 01 Numéro d'ordre de l'enregistrement ainsi que le numéro et la date (jour, heure et minute) du dépôt, la date d'enregistrement;
- 02 Date d'échéance de la durée de protection de l'enregistrement;
- 03 Nom du déposant;
- 04 Adresse (rue);
- 05 Localité et pays;
- 06 Le cas échéant, le nom et l'adresse du mandataire ou, le cas échéant, l'indication de l'adresse postale du déposant;

- 09 In voorkomend geval, vermelding van de kleur(en);
- 10 In voorkomend geval, nadere omschrijving van de onder code 09 genoemde kleur(en);
- 11 Vermelding van het voortbrengsel alsmede klasse(n) en onderklassen aanduiding;
- 12 In voorkomend geval, vermelding van de kenmerkende eigenschappen van de tekening of het model;
- 13 In voorkomend geval, vermelding van het recht van voorrang als bedoeld in artikel 4 van het Verdrag van Parijs tot bescherming van de Industriële Eigendom;
- 14 In voorkomend geval, vermelding van de naam van de werkelijke ontwerper van de tekening of het model;
- 18 Datum van verzoek tot vernieuwing.

- 08 Reproduction(s) du dessin ou du modèle;
- 09 Le cas échéant, l'indication de la (des) couleur(s);
- 10 Le cas échéant, la description de la (des) couleur(s) mentionnée(s) au code 09;
- 11 Indication du produit ainsi que l'indication de la (des) classe(s) et de la (des) sous-classe(s);
- 12 Le cas échéant, l'indication des éléments caractéristiques du dessin ou du modèle;
- 13 Le cas échéant, l'indication du droit de priorité tel que visé à l'article 4 de la Convention de Paris pour la protection de la Propriété Industrielle;
- 14 Le cas échéant, l'indication du nom du véritable créateur du dessin ou du modèle;
- 18 Date de la requête de renouvellement.

Rubriek VIII

Beneluxdepots waarbij wijzigingen van de inschrijving van de tekening of het model in het register werden aangetekend (regel 3.1 van het Uitvoeringsreglement).

- 01 Overdrachten
- 02 Licenties
- 03 Pandrechten
- 04 Beslagleggingen
- 05 Doorhalen van licenties, pand, beslag
- 06 Adreswijzigingen (houder)
- 07 Naamswijzigingen (houder)
- 08 a Wijzigingen van correspondentie-adres
- b Aanstelling of wijziging van gemachtigde
- c Naams- en adreswijzigingen van gemachtigde
- d Naams- of adreswijzigingen van gemachtigde
- 09 Naams- en adreswijzigingen (houder)
- 10 Verbeteringen van schrijffouten
- 11 Overige verbeteringen

N.B.-De na de tekst van een wijziging voorkomende aanduiding betreft een interne codering.
-Indien na de datum van aantekening de aanduidingen (1), (2), enz. voorkomen betekent dit dat bij de registraties gelijktijdig meerdere wijzigingen zijn aangetekend. Tevens geven deze aanduidingen de volgorde der wijzigingen aan.

Rubriek IX

Beneluxdepots waarvan ingevolge een rechterlijke beslissing die in kracht van gewijsde is gegaan, de doorhaling van de inschrijving heeft plaatsgevonden op verzoek van de meest gereede partij (artikel 1.14 en 4.5 van het Benelux-verdrag inzake de intellectuele eigendom en regel 3.1 van het Uitvoeringsreglement).

Rubriek X

- A Beneluxdepots waarvan de vrijwillige/ambtshalve doorhaling van de inschrijving heeft plaatsgevonden (artikel 3.21 van het Benelux-verdrag inzake de intellectuele eigendom en regel 3.1 van het Uitvoeringsreglement).
Volgorde van publicatie (voorafgegaan door codering):
 - 01 Volgnummer van de inschrijving.
- B Benelux en internationale depots waarbij een verklaring van de houder of een rechtelijke beslissing als bedoeld in artikel 3.24, lid 3 van het Benelux-verdrag inzake de intellectuele eigendom is ingeschreven.
Volgorde van publicatie (voorafgegaan door codering):
 - 01 Volgnummer van de inschrijving.

Rubriek XI

Inschrijvingen van Benelux- en internationale depots waarbij een vordering tot opeising van de ontwerper werd ingeschreven (artikel 3.7 van het Benelux-verdrag inzake de intellectuele eigendom en regel 2.10, lid 1 van het Uitvoeringsreglement).

Volgorde van publicatie (voorafgegaan door codering):

- 01 Volgnummer van de inschrijving;
- 14 Naam van de ontwerper.

Rubriek XII

Inschrijvingen van Benelux- en internationale depots waarbij de in artikel 3.7 het Benelux-verdrag inzake de intellectuele eigendom genoemde inschrijving van de vordering tot opeising werd doorgehaald (regel 2.10, lid 2 van het Uitvoeringsreglement).

Volgorde van publicatie (voorafgegaan door codering):

- 01 Volgnummer van de inschrijving;
- 14 Naam van de ontwerper.

Rubrique VIII

Dépôts Benelux auprès desquels sont enregistrées au registre des modifications de l'enregistrement du dessin ou modèle (règle 3.1 du Règlement d'exécution).

- 01 Cessions
- 02 Licences
- 03 Droits de gage
- 04 Saisies
- 05 Radiation de licences, gages, saisies
- 06 Changement d'adresse (titulaire)
- 07 Changement de nom (titulaire)
- 08 a Changements d'adresse de correspondance
- b Institution ou changement de mandataire
- c Changements de nom et d'adresse du mandataire
- d Changements de nom ou d'adresse du mandataire
- 09 Changement de nom et d'adresse (titulaire)
- 10 Corrections d'erreurs de plume
- 11 Autre rectifications

N.B.-L'indication qui pourrait figurer après le texte d'une modification est un code interne.
-Si les indications (1), (2), etc. devaient figurer après la date de notification, cela signifie qu'il y a plusieurs modifications qui sont notifiées simultanément. Ces indications font également apparaître le rang des modifications.

Rubrique IX

Dépôts Benelux dont la radiation de l'enregistrement, faisant suite à une décision judiciaire coulée en force de chose jugée, a été effectuée à la demande de la partie la plus diligente (article 1.14 et 4.5 de la Convention Benelux en matière de propriété intellectuelle et la règle 3.1 du Règlement d'exécution).

Rubrique X

- A Dépôts Benelux dont la radiation volontaire/d'office de l'enregistrement a été effectuée (article 3.21 de la Convention Benelux en matière de propriété intellectuelle et la règle 3.1 du Règlement d'exécution).
Ordre de la publication (précédé d'un code):
 - 01 Numéro d'ordre de l'enregistrement.
- B Dépôts Benelux ou internationaux pour lesquels une requête de renonciation partielle ou une décision judiciaire est enregistrée, comme visée à l'article 3.24, alinéa 3 de la Convention Benelux en matière de propriété intellectuelle).
Ordre de la publication (précédé d'un code):
 - 01 Numéro d'ordre de l'enregistrement.

Rubrique XI

Enregistrements de dépôts Benelux et internationaux auprès desquels une action en revendication du créateur a été enregistrée (article 3.7 de la Convention Benelux en matière de propriété intellectuelle et règle 2.10, alinéa 1 du Règlement d'exécution).

Ordre de la publication (précédé d'un code):

- 01 Numéro d'ordre de l'enregistrement;
- 14 Nom du créateur.

Rubrique XII

Enregistrements de dépôts Benelux et internationaux auprès desquels l'enregistrement de l'action en revendication visée à l'article 3.7 été radié (règle 2.10, alinéa 2 du Règlement d'exécution).

Ordre de la publication (précédé d'un code):

- 01 Numéro d'ordre de l'enregistrement;
- 14 Nom du créateur.

Rubriek XIII

Internationale inschrijvingen waarbij zijn aangetekend:
(regel 3.2, lid 3 van het Uitvoeringsreglement)

- a Nietigverklaring;
- b Vervallen verklaring;
- c Licentieverlening;
- d Pandrecht;
- e Beslaglegging;
- f Doorhaling der licentieverlening, pand, beslag.

Rubriek XIV

Inschrijvingen van Benelux- en internationale depots waarbij de bijzondere verklaring betreffende instandhouding van een auteursrecht is aangetekend (artikel 21, lid 3 en artikel 24 van de Eenvormige Beneluxwet inzake Tekeningen of Modellen).

Niet meer van toepassing sinds december 2003.

Rubriek XV

Beneluxdepots waarvan de geldigheidsduur van de inschrijving verstreken is (artikel 3.22, sub a. van het Benelux-verdrag inzake de intellectuele eigendom).

De publicatie heeft plaats na afloop van de termijn van uitstel bedoeld in artikel 3.14, lid 3 van het Benelux-verdrag inzake de intellectuele eigendom.

Rubrique XIII

Enregistrements internationaux auprès desquels sont enregistrées:
(règle 3.2, alinéa 3 du Règlement d'exécution).

- a Des décisions d'annulation;
- b Des décisions d'extinction;
- c Des licences;
- d Gages;
- e Saisies;
- f Des radiations de licence, gages, saisies.

Rubrique XIV

Enregistrements de dépôts Benelux et internationaux auprès desquels la déclaration spéciale concernant le maintien d'un droit d'auteur est enregistrée (article 21, par. 3 et article 24 de la Loi Uniforme Benelux en matière de Dessins ou Modèles).

Plus d'application depuis décembre 2003.

Rubrique XV

Dépôts Benelux dont l'enregistrement est venu à expiration (article 3.22, sous a. de la Convention Benelux en matière de propriété intellectuelle).

La publication a eu lieu après l'écoulement du délai de grâce prévu à l'article 3.14, alinéa 3 de la Convention Benelux en matière de propriété intellectuelle.



Mededeling Communication

Geen mededeling

Pas de communication





Rubriek I Rubrique I

Beneluxdepots ingeschreven overeenkomstig artikel 3.11 van het Benelux-verdrag inzake de intellectuele eigendom.

- 01 Volgnummer van de inschrijving alsmede nummer en dagtekening (dag, uur en minuut) van het depot, datum van inschrijving;
- 02 Datum waarop de geldigheidsduur van de inschrijving verstrijkt;
- 03 Naam van de deposant;
- 04 Adres (straat);
- 05 Plaats en land;
- 06 In voorkomend geval, naam en adres van de gemachtigde of, in voorkomend geval, vermelding van het correspondentie-adres van de deposant;
- 08 Afbeelding(en) van de tekening of het model;
- 09 In voorkomend geval, vermelding van de kleur(en);
- 10 In voorkomend geval, nadere omschrijving van de onder code 09 genoemde kleur(en);
- 11 Vermelding van het voortbrengsel alsmede klasse(n) en onderklasse(n) aanduiding;
- 12 In voorkomend geval, vermelding van de kenmerkende eigenschappen van de tekening of het model;
- 13 In voorkomend geval, vermelding van het recht van voorrang als bedoeld in artikel 4 van het Verdrag van Parijs tot bescherming van de Industriële Eigendom;
- 14 In voorkomend geval, vermelding van de naam van de werkelijke ontwerper van de tekening of het model.

Dépôts Benelux enregistrés conformément aux dispositions de l'article 3.11 de la Convention Benelux en matière de propriété intellectuelle.

- 01 Numéro d'ordre de l'enregistrement ainsi que le numéro et la date (jour, heure et minute) du dépôt, la date d'enregistrement;
- 02 Date d'échéance de la durée de protection de l'enregistrement;
- 03 Nom du déposant;
- 04 Adresse (rue);
- 05 Localité et pays;
- 06 Le cas échéant, le nom et l'adresse du mandataire ou, le cas échéant, l'indication de l'adresse postale du déposant;
- 08 Reproduction(s) du dessin ou du modèle;
- 09 Le cas échéant, l'indication de la (des) couleur(s);
- 10 Le cas échéant, la description de la (des) couleur(s) mentionnée(s) au code 09;
- 11 Indication du produit ainsi que l'indication de la (des) classe(s) et de la (des) sous-classe(s);
- 12 Le cas échéant, l'indication des éléments caractéristiques du dessin ou du modèle;
- 13 Le cas échéant, l'indication du droit de priorité tel que visé à l'article 4 de la Convention de Paris pour la protection de la Propriété Industrielle;
- 14 Le cas échéant, l'indication du nom du véritable créateur du dessin ou du modèle.



01 *Inschrijvingsnummer*
38126-01

Nummer en dagtekening (dag en uur) van het depot

06837-01 19.06.2008 , 08.00

Datum inschrijving

01.03.2010 ,

02 *Vervaldatum*

19.06.2013

03 *Naam van de deposant*

LONCIN TINE

h.o.d.n. Interieur Architect

04 *Adres (straat en nummer) van de deposant*

Lakensestraat 88

05 *Postcode, plaats en land van de deposant*

1000 Brussel,

België

08 *Afbeelding van de tekening of het model*

ZIE AFBEELDING(EN)

09 *Vermelding van de kleur(en)*

grijs

11 *Vermelding van het voortbrengsel gevolgd door de aanduiding van de klasse(n) en onderklasse(n)*

Gecombineerde tafel (kl 6-03).

14 *Vermelding van de naam van de werkelijke ontwerper van de tekening*

LONCIN Tine

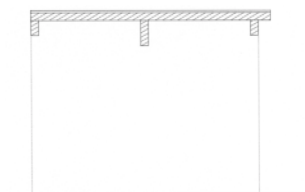
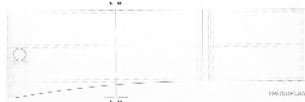

DOORSNEDE X

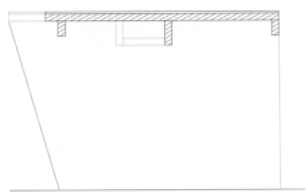

DOORSNEDE Y

01 *Inschrijvingsnummer*
38126-02

Nummer en dagtekening (dag en uur) van het depot

06837-02 19.06.2008 , 08.00

Datum inschrijving

01.03.2010 ,

02 *Vervaldatum*

19.06.2013

03 *Naam van de deposant*

LONCIN TINE

h.o.d.n. Interieur Architect

04 *Adres (straat en nummer) van de deposant*

Lakensestraat 88

05 *Postcode, plaats en land van de deposant*

1000 Brussel,

België

08 *Afbeelding van de tekening of het model*

ZIE AFBEELDING(EN)

09 *Vermelding van de kleur(en)*

grijs

11 *Vermelding van het voortbrengsel gevolgd door de aanduiding van de klasse(n) en onderklasse(n)*

Tafel (kl 6-03).

14 *Vermelding van de naam van de werkelijke ontwerper van de tekening*

LONCIN Tine



GRONDPLAN



VOORANZICHT



ZIJJAANZICHT

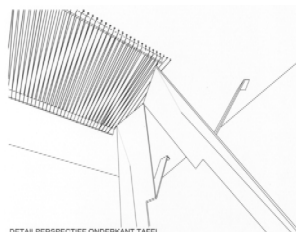

DETAIL PERSPECTIEF ONDERKANT TAFEL

01 *Numéro d'enregistrement*
38127-01

Numéro, date et heure du dépôt

06875-01 23.06.2009 , 15.45

Date de l'enregistrement

03.02.2010 ,

02 *Date d'échéance*

23.06.2014

03 *Nom du déposant*

Cravotta Gianfranco

04 *Adresse (rue et numéro) du déposant*

Rue Pierre Schlosser 6

05 *Code postal, localité et pays du déposant*

1070 Bruxelles,

Belgique

08 *Reproduction du dessin ou modèle*

VOIR REPRODUCTION(S)

11 *Indication du produit suivi de la (des) classe(s) et de la (des) sous-classe(s)*

Pince à revers pour pantalon (cl 2-07).

14 *Indication du nom du véritable créateur du dessin ou modèle*

CRAVOTTA Gianfranco

Vue de dessus



Vue de face

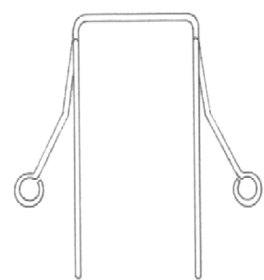

Vue de gauche



Vue de perspective

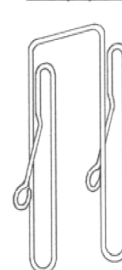

01 *Numéro d'enregistrement*
38127-02

Numéro, date et heure du dépôt
06875-02 23.06.2009 , 15.45

Date de l'enregistrement
03.02.2010 ,

02 Date d'échéance
23.06.2014

03 Nom du déposant
Cravotta Gianfranco

04 Adresse (rue et numéro) du déposant
Rue Pierre Schlosser 6

05 Code postal, localité et pays du déposant
1070 Bruxelles,
Belgique

08 Reproduction du dessin ou modèle
VOIR REPRODUCTION(S)

11 Indication du produit suivi de la (des)
classe(s) et de la (des) sous-classe(s)

Pince à revers pour pantalon (cl 2-07).

14 Indication du nom du véritable créateur du
dessin ou modèle
CRAVOTTA Gianfranco

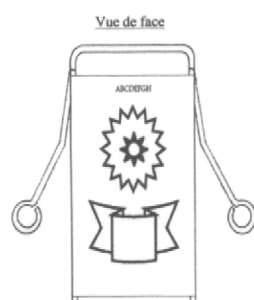
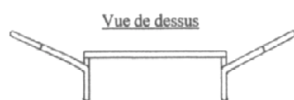

Vue de gauche



Vue de perspective

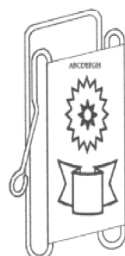

01 Numéro d'enregistrement
38128-01

Numéro, date et heure du dépôt
06879-01 28.08.2009 , 10.00

Date de l'enregistrement
04.03.2010 ,

02 Date d'échéance
28.08.2014

03 Nom du déposant
New Tech'Style sprl

04 Adresse (rue et numéro) du déposant
Rue de la Serre 18

05 Code postal, localité et pays du déposant
1082 Berchem-Sainte-Agathe,
Belgique

08 Reproduction du dessin ou modèle
VOIR REPRODUCTION(S)

11 Indication du produit suivi de la (des)
classe(s) et de la (des) sous-classe(s)

T-shirt (cl 2-02).

14 Indication du nom du véritable créateur du
dessin ou modèle
VLOEBERGHES Georges



01 Numéro d'enregistrement
38128-02

Numéro, date et heure du dépôt
06879-02 28.08.2009 , 10.00

Date de l'enregistrement
04.03.2010 ,

02 Date d'échéance
28.08.2014

03 Nom du déposant
New Tech'Style sprl

04 Adresse (rue et numéro) du déposant
Rue de la Serre 18

05 Code postal, localité et pays du déposant
1082 Berchem-Sainte-Agathe,
Belgique

08 Reproduction du dessin ou modèle
VOIR REPRODUCTION(S)

11 Indication du produit suivi de la (des)
classe(s) et de la (des) sous-classe(s)
Veste (cl 2-02).

14 Indication du nom du véritable créateur du
dessin ou modèle

VLOEBERGHES Georges



Vue de FACE



Vue de DOS

01 Inschrijvingsnummer

38129-01

Nummer en dagtekening (dag en uur) van het
depot

83004-01 27.01.2009 , 08.00

Datum inschrijving

04.03.2010 ,

02 Vervaldatum

27.01.2014

03 Naam van de deposant

Aannemingsbedrijf J. Valk & Zonen
b.v.

04 Adres (straat en nummer) van de deposant

Dalvoordeweg 22

05 Postcode, plaats en land van de deposant

7688 PV Daarle,
Nederland

08 Afbeelding van de tekening of het model

ZIE AFBEELDING(EN)

11 Vermelding van het voortbrengsel gevolgd
door de aanduiding van de klasse(n) en
onderklasse(n)

Bureautafel met beeldschermen (kl 6-
03; 14-02).

12 Beschrijving van de kenmerkende eigen-
schappen van het nieuwe uiterlijk van het
voortbrengsel; in voorkomend geval, vermelding
van de onderdelen van de tekening of het
model waarop de kleuren betrekking hebben

Computertafel met drie geperforeerde
stalen beeldschermomkastingen met
beeldschermen, op zuil uit
dubbelwandige holle koker op het
werkblad; voor elk beeldscherm komt
een glasplaat; werkblad met ovale vorm
en een rechte achterzijde rustend op
metalen gemoffeld frame; frame met
voet uit gebogen kokerprofiel en ronde
buispoten waartussen een metaalplaat
met ovale sparingen; onder het
werkblad hangen rechthoekige
omkastingen en kabeltunnels voorzien
van een meubelslotje; omkastingen en
kabeltunnels zijn uit 18 mm
gemelamineerd spaanplaat wat rondom
is afgewerkt met 2 mm band.

- 14 *Vermelding van de naam van de werkelijke ontwerper van de tekening*
VALK Jan Hendrik Dinand

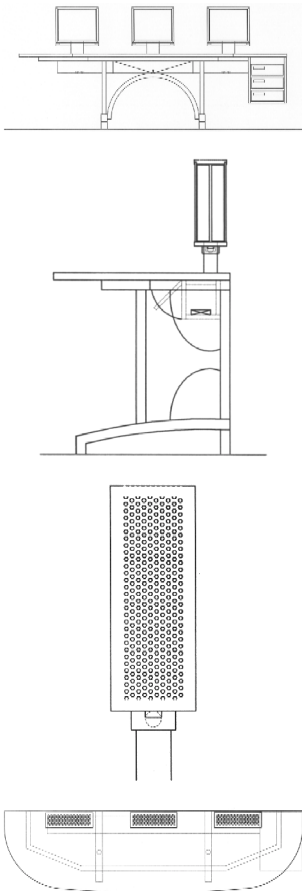

- 01 *Inschrijvingsnummer*
38129-02

Nummer en dagtekening (dag en uur) van het depot

83004-02 27.01.2009 , 08.00

Datum inschrijving

04.03.2010 ,

- 02 *Vervaldatum*
27.01.2014

- 03 *Naam van de deposant*

Aannemingsbedrijf J. Valk & Zonen
b.v.

- 04 *Adres (straat en nummer) van de deposant*
Dalvoordeweg 22

- 05 *Postcode, plaats en land van de deposant*
7688 PV Daarle,
Nederland

- 08 *Afbeelding van de tekening of het model*
ZIE AFBEELDING(EN)

- 11 *Vermelding van het voortbrengsel gevolgd door de aanduiding van de klasse(n) en onderklasse(n)*
Bureautafel met beeldschermen (kl 6-03; 14-02).

- 12 *Beschrijving van de kenmerkende eigenschappen van het nieuwe uiterlijk van het voortbrengsel; in voorkomend geval, vermelding van de onderdelen van de tekening of het model waarop de kleuren betrekking hebben*

ding van de onderdelen van de tekening of het model waarop de kleuren betrekking hebben

Computertafel met vier geperforeerde stalen beeldschermomkastingen met beeldschermen, op zuil uit dubbelwandige holle koper op het werkblad; voor elk beeldscherm komt een glasplaat; werkblad met ovale vorm en een rechte achterzijde rustend op metalen gemoffeld frame; frame met voet uit gebogen koperprofiel en ronde buispoten waartussen een metaalplaat met ovale sparingen; onder het werkblad hangen rechthoekige omkastingen en kabeltunnels voorzien van een meubelslotje; omkastingen en kabeltunnels zijn uit 18 mm gemelamineerd spaanplaat wat rondom is afgewerkt met 2 mm band.

- 14 *Vermelding van de naam van de werkelijke ontwerper van de tekening*
VALK Jan Hendrik Dinand

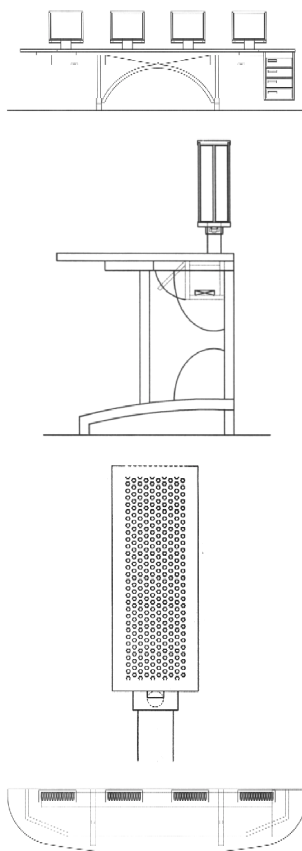

- 01 *Inschrijvingsnummer*
38129-03

Nummer en dagtekening (dag en uur) van het depot

83004-03 27.01.2009 , 08.00

Datum inschrijving

04.03.2010 ,

- 02 *Vervaldatum*
27.01.2014

- 03 *Naam van de deposant*

Aannemingsbedrijf J. Valk & Zonen
b.v.

- 04 *Adres (straat en nummer) van de deposant*
Dalvoordeweg 22

- 05 *Postcode, plaats en land van de deposant*
7688 PV Daarle,
Nederland

- 08 *Afbeelding van de tekening of het model*
ZIE AFBEELDING(EN)

- 11 *Vermelding van het voortbrengsel gevolgd door de aanduiding van de klasse(n) en onderklasse(n)*

Bureautafel met beeldschermen (kl 6-03; 14-02).

- 12 *Beschrijving van de kenmerkende eigenschappen van het nieuwe uiterlijk van het voortbrengsel; in voorkomend geval, vermelding van de onderdelen van de tekening of het model waarop de kleuren betrekking hebben*

Computertafel met drie geperforeerde stalen beeldschermomkastingen met beeldschermen, op zuil uit dubbelwandige holle koper op het werkblad; voor elk beeldscherm komt een glasplaat; werkblad met ovale vorm rustend op metalen gemoffeld frame; frame met voet uit gebogen koperprofiel en ronde buispoten waartussen een metaalplaat met ovale sparingen; onder het werkblad hangen rechthoekige omkastingen en kabeltunnels voorzien van een meubelslotje; omkastingen en kabeltunnels zijn uit 18 mm gemelamineerd spaanplaat wat rondom is afgewerkt met 2 mm band.

- 14 *Vermelding van de naam van de werkelijke ontwerper van de tekening*
VALK Jan Hendrik Dinand

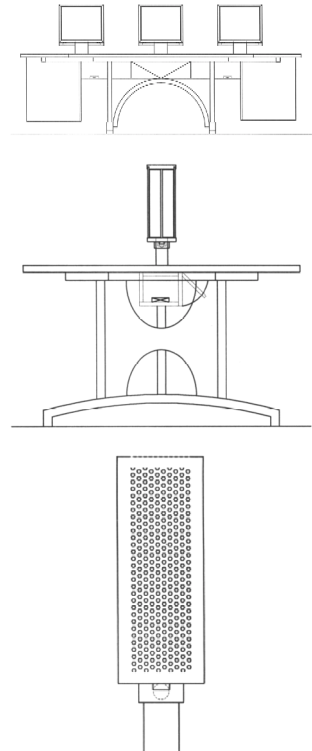

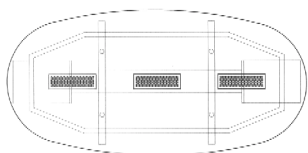
01 *Inschrijvingsnummer***38129-04***Nummer en dagtekening (dag en uur) van het depot*

83004-04 27.01.2009 , 08.00

Datum inschrijving

04.03.2010 ,

02 *Vervaldatum*

27.01.2014

03 *Naam van de deposant*Aannemingsbedrijf J. Valk & Zonen
b.v.04 *Adres (straat en nummer) van de deposant*

Dalvoordeweg 22

05 *Postcode, plaats en land van de deposant*7688 PV Daarle,
Nederland08 *Afbeelding van de tekening of het model*

ZIE AFBEELDING(EN)

11 *Vermelding van het voortbrengsel gevolgd door de aanduiding van de klasse(n) en onderklasse(n)*

Bureautafel met beeldschermen (kl 6-03; 14-02).

12 *Beschrijving van de kenmerkende eigenschappen van het nieuwe uiterlijk van het voortbrengsel; in voorkomend geval, vermelding van de onderdelen van de tekening of het model waarop de kleuren betrekking hebben*

Computertafel met vier geperforeerde stalen beeldschermomkastingen met beeldschermen, op zuil uit dubbelwandige holle koker op het werkblad; voor elk beeldscherm komt een glasplaat; werkblad met ovale vorm rustend op metalen gemoffeld frame; frame met voet uit gebogen kokerprofiel en ronde buispoten waartussen een metaalplaat met ovale sparingen; onder het werkblad hangen rechthoekige omkastingen en kabeltunnels voorzien van een meubelstotje; omkastingen en kabeltunnels zijn uit 18 mm gemelamineerd spaanplaat wat rondom is afgewerkt met 2 mm band.

14 *Vermelding van de naam van de werkelijke ontwerper van de tekening*

VALK Jan Hendrik Dinand

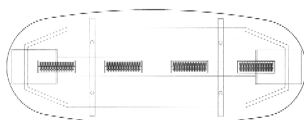
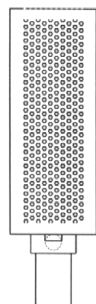
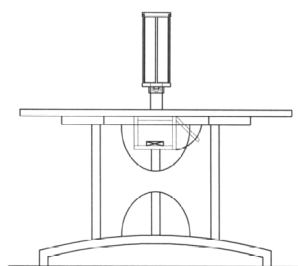
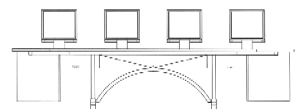
01 *Inschrijvingsnummer***38129-05***Nummer en dagtekening (dag en uur) van het depot*

83004-05 27.01.2009 , 08.00

Datum inschrijving

04.03.2010 ,

02 *Vervaldatum*

27.01.2014

03 *Naam van de deposant*Aannemingsbedrijf J. Valk & Zonen
b.v.04 *Adres (straat en nummer) van de deposant*

Dalvoordeweg 22

05 *Postcode, plaats en land van de deposant*7688 PV Daarle,
Nederland08 *Afbeelding van de tekening of het model*

ZIE AFBEELDING(EN)

11 *Vermelding van het voortbrengsel gevolgd door de aanduiding van de klasse(n) en onderklasse(n)*

Bureautafel met beeldschermen (kl 6-03; 14-02).

12 *Beschrijving van de kenmerkende eigenschappen van het nieuwe uiterlijk van het voortbrengsel; in voorkomend geval, vermelding van de onderdelen van de tekening of het model waarop de kleuren betrekking hebben*

Computertafel met vijf geperforeerde stalen beeldschermomkastingen met beeldschermen, op zuil uit dubbelwandige holle koker op het werkblad; voor elk beeldscherm komt een glasplaat; werkblad met ovale vorm rustend op metalen gemoffeld frame; frame met voet uit gebogen kokerprofiel en ronde buispoten waartussen een metaalplaat met ovale sparingen; onder het werkblad hangen

rechthoekige omkastingen en kabeltunnels voorzien van een meubelstotje; omkastingen en kabeltunnels zijn uit 18 mm gemelamineerd spaanplaat wat rondom is afgewerkt met 2 mm band.

14 *Vermelding van de naam van de werkelijke ontwerper van de tekening*

VALK Jan Hendrik Dinand

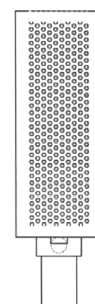
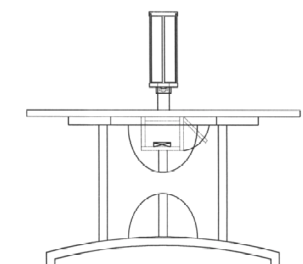
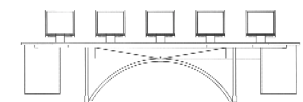
01 *Inschrijvingsnummer***38130-00***Nummer en dagtekening (dag en uur) van het depot*

83151-00 29.05.2009 , 08.00

Datum inschrijving

12.02.2010 ,

02 *Vervaldatum*

29.05.2014

03 *Naam van de deposant*

Stichting Doe maar zo!

04 *Adres (straat en nummer) van de deposant*

President Reitzlaan 2

05 *Postcode, plaats en land van de deposant*5642 NV Eindhoven,
Nederland08 *Afbeelding van de tekening of het model*

ZIE AFBEELDING(EN)

09 *Vermelding van de kleur(en)*

blauw, wit, geel, groen, rood, grijs

11 *Vermelding van het voortbrengsel gevolgd door de aanduiding van de klasse(n) en onderklasse(n)*

Weekoverzicht agenda (kl 19-08).



01 *Inschrijvingsnummer*
38131-00

Nummer en dagtekening (dag en uur) van het depot

83160-00 04.06.2009 , 08.00

Datum inschrijving

03.03.2010 ,

02 *Vervaldatum*

04.06.2014

03 *Naam van de deposant*

Jaap Schalkoort

04 *Adres (straat en nummer) van de deposant*
Pieter Verweijweg 11

05 *Postcode, plaats en land van de deposant*
3151 KA Hoek van Holland,
Nederland

08 *Afbeelding van de tekening of het model*
ZIE AFBEELDING(EN)

11 *Vermelding van het voortbrengsel gevolgd door de aanduiding van de klasse(n) en onderklasse(n)*
Zonneklep voor voertuig (kl 12-16).

14 *Vermelding van de naam van de werkelijke ontwerper van de tekening*
SCHALKOORT Jaap

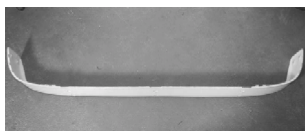
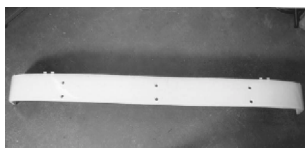

01 *Inschrijvingsnummer*

38132-00

Nummer en dagtekening (dag en uur) van het depot

83176-00 23.11.2009 , 08.00

Datum inschrijving

03.03.2010 ,

02 *Vervaldatum*

23.11.2014

03 *Naam van de deposant*

Gold Onyx B.V.

04 *Adres (straat en nummer) van de deposant*
Holzstraat 56

05 *Postcode, plaats en land van de deposant*
6461 HP Kerkrade,
Nederland

06 *Naam en adres van de gemachtigde of vermelding van het correspondentie-adres van de deposant*

Kecofa Special Products BV

Tunnelweg 104

6468 EK Kerkrade

Nederland.

08 *Afbeelding van de tekening of het model*
ZIE AFBEELDING(EN)

09 *Vermelding van de kleur(en)*

diverse tinten geel, blauw, rood, bruin, lichtbruin, groen

11 *Vermelding van het voortbrengsel gevolgd door de aanduiding van de klasse(n) en onderklasse(n)*

Grafisch symbool (kl 32-00).



01 *Inschrijvingsnummer*

38133-00

Nummer en dagtekening (dag en uur) van het depot

83192-00 02.09.2009 , 08.00

Datum inschrijving

03.03.2010 ,

02 *Vervaldatum*

02.09.2014

03 *Naam van de deposant*

QWIC - Hartmobile BV

04 *Adres (straat en nummer) van de deposant*
Korte Papaverweg 15

05 *Postcode, plaats en land van de deposant*
1032 KA Amsterdam, Nederland.
Nederland

08 *Afbeelding van de tekening of het model*
ZIE AFBEELDING(EN)

11 *Vermelding van het voortbrengsel gevolgd door de aanduiding van de klasse(n) en onderklasse(n)*
Scooter (kl 12-11).

14 *Vermelding van de naam van de werkelijke ontwerper van de tekening*
VAN ROOSMALEN Caspar

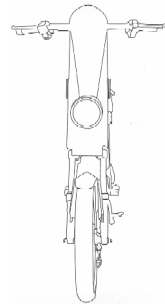
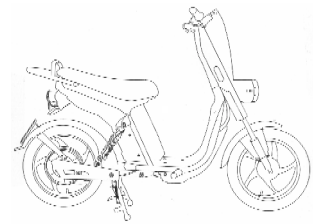

01 *Inschrijvingsnummer*

38134-00

Nummer en dagtekening (dag en uur) van het depot

83212-00 27.07.2009 , 13.14

Datum inschrijving

03.03.2010 ,

02 *Vervaldatum*

27.07.2014

03 *Naam van de deposant*

Erard, Naamloze Vennootschap

04 *Adres (straat en nummer) van de deposant*
Industrierrein E17/3, Stokkelaar 4

05 *Postcode, plaats en land van de deposant*
B-9160 Lokeren,
België

06 *Naam en adres van de gemachtigde of vermelding van het correspondentie-adres van de deposant*

Bureau Gevers N.V.

Holidaystraat 5

B-1831 Diegem

België.

08 *Afbeelding van de tekening of het model*
ZIE AFBEELDING(EN)

11 *Vermelding van het voortbrengsel gevolgd door de aanduiding van de klasse(n) en onderklasse(n)*

Reinigingsdoekjes (kl 7-05).

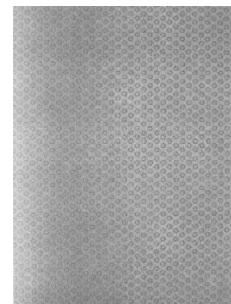

- 01 *Inschrijvingsnummer*
38135-00
Nummer en dagtekening (dag en uur) van het depot
83247-00 15.09.2009 , 00.17
Datum inschrijving
04.03.2010 ,
- 02 *Vervaldatum*
15.09.2014
- 03 *Naam van de deposant*
Ivan Peeters
- 04 *Adres (straat en nummer) van de deposant*
Vrasenestraat 73 B2
- 05 *Postcode, plaats en land van de deposant*
9100 Nieuwkarpen,
België
- 08 *Afbeelding van de tekening of het model*
ZIE AFBEELDING(EN)
- 11 *Vermelding van het voortbrengsel gevolgd door de aanduiding van de klasse(n) en onderklasse(n)*
Lottomapje (kl 19-04).
- 14 *Vermelding van de naam van de werkelijke ontwerper van de tekening*
PEETERS Ivan

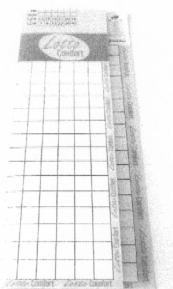
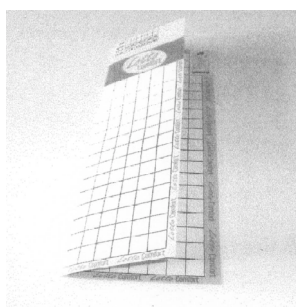
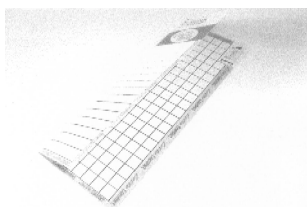

- 01 *Inschrijvingsnummer*
38136-00
Nummer en dagtekening (dag en uur) van het depot
83253-00 28.10.2009 , 08.00
Datum inschrijving
03.03.2010 ,

- 02 *Vervaldatum*
28.10.2014
- 03 *Naam van de deposant*
Kim, Maria van Bakel
h.o.d.n. Van Bakel
- 04 *Adres (straat en nummer) van de deposant*
Puteanusstraat 21
- 05 *Postcode, plaats en land van de deposant*
5911 ET Venlo, Nederland.
Nederland
- 08 *Afbeelding van de tekening of het model*
ZIE AFBEELDING(EN)
- 11 *Vermelding van het voortbrengsel gevolgd door de aanduiding van de klasse(n) en onderklasse(n)*
Schort (kl 2-02).
- 14 *Vermelding van de naam van de werkelijke ontwerper van de tekening*
VAN BAKEL Kim

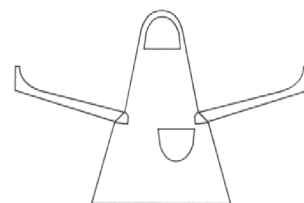
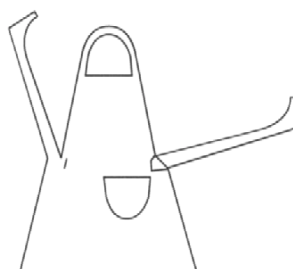
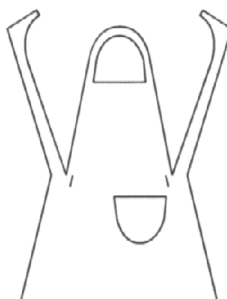
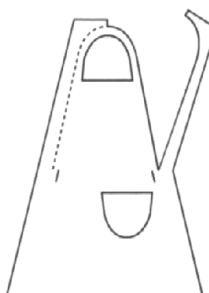
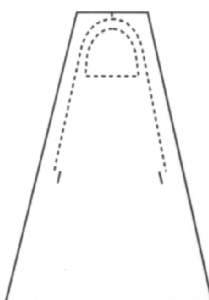

- 01 *Inschrijvingsnummer*
38137-00
Nummer en dagtekening (dag en uur) van het depot
83265-00 21.09.2009 , 08.00
Datum inschrijving
04.03.2009 ,
- 02 *Vervaldatum*
21.09.2014
- 03 *Naam van de deposant*
René Goossens
- 04 *Adres (straat en nummer) van de deposant*
De Beeke 4
- 05 *Postcode, plaats en land van de deposant*
5469 DW Erp,
Nederland
- 08 *Afbeelding van de tekening of het model*
ZIE AFBEELDING(EN)
- 11 *Vermelding van het voortbrengsel gevolgd door de aanduiding van de klasse(n) en onderklasse(n)*
Ledikant (kl 6-02).
- 14 *Vermelding van de naam van de werkelijke ontwerper van de tekening*
GOOSSENS Rene

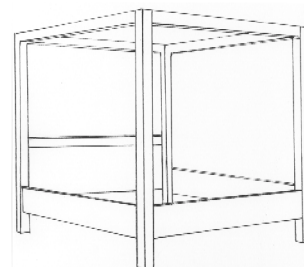

- 01 *Inschrijvingsnummer*
38138-01
Nummer en dagtekening (dag en uur) van het depot
83266-01 18.09.2009 , 08.00
Datum inschrijving
04.03.2010 ,
- 02 *Vervaldatum*
18.09.2014
- 03 *Naam van de deposant*
Catharina Maria Wilhelmina
Ouwkerk
- 04 *Adres (straat en nummer) van de deposant*
Zonnebloemstraat 16
- 05 *Postcode, plaats en land van de deposant*
2223 VC Katwijk, Nederland.
Nederland
- 08 *Afbeelding van de tekening of het model*
ZIE AFBEELDING(EN)

11 Vermelding van het voortbrengsel gevolgd door de aanduiding van de klasse(n) en onderklasse(n)

Kattentoilet (kl 30-99).

14 Vermelding van de naam van de werkelijke ontwerper van de tekening

OUWERKERK Catharina Maria Wilhelmina

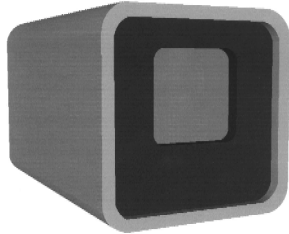

perspectiefzichtsicht voor

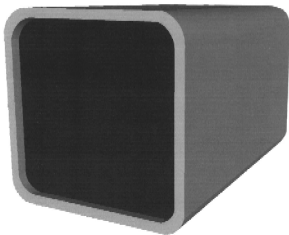

perspectiefzichtsicht achter

01 Inschrijvingsnummer
38138-02

Nummer en dagtekening (dag en uur) van het depot

83266-02 18.09.2009 , 08.00

Datum inschrijving

04.03.2010 ,

02 Vervaldatum

18.09.2014

03 Naam van de deposant

Catharina Maria Wilhelmina
Ouwerkerk

04 Adres (straat en nummer) van de deposant

Zonnebloemstraat 16

05 Postcode, plaats en land van de deposant

2223 VC Katwijk, Nederland.
Nederland

08 Afbeelding van de tekening of het model

ZIE AFBEELDING(EN)

11 Vermelding van het voortbrengsel gevolgd door de aanduiding van de klasse(n) en onderklasse(n)

Kattentoilet (kl 30-99).

14 Vermelding van de naam van de werkelijke ontwerper van de tekening

OUWERKERK Catharina Maria Wilhelmina



perspectiefzichtsicht voor



perspectiefzichtsicht achter

01 Inschrijvingsnummer
38139-00

Nummer en dagtekening (dag en uur) van het depot

83348-00 22.01.2010 , 08.00

Datum inschrijving

12.02.2010 ,

02 Vervaldatum

22.01.2015

03 Naam van de deposant

EcoWell bvba

04 Adres (straat en nummer) van de deposant

Puursesteenweg 394

05 Postcode, plaats en land van de deposant

2880 Bornem, België.
België

08 Afbeelding van de tekening of het model

ZIE AFBEELDING(EN)

11 Vermelding van het voortbrengsel gevolgd door de aanduiding van de klasse(n) en onderklasse(n)

Terrasplank (kl 25-01, 02).

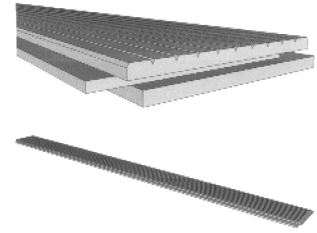
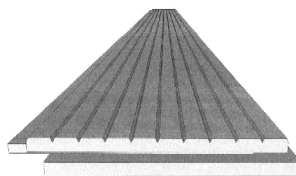
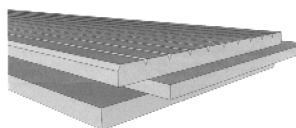
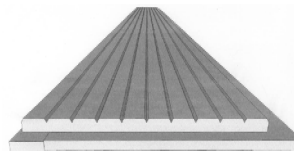

01 Inschrijvingsnummer
38140-01

Nummer en dagtekening (dag en uur) van het depot

83351-01 28.01.2010 , 08.00

Datum inschrijving

22.02.2010 ,

02 Vervaldatum

28.01.2015

03 Naam van de deposant

Ricardo Breeveld

04 Adres (straat en nummer) van de deposant

Campstede 13

05 Postcode, plaats en land van de deposant

6983 HJ Doesburg,
Nederland

08 Afbeelding van de tekening of het model

ZIE AFBEELDING(EN)

11 Vermelding van het voortbrengsel gevolgd door de aanduiding van de klasse(n) en onderklasse(n)

Stropdas (kl 2-05).

14 Vermelding van de naam van de werkelijke ontwerper van de tekening

BREEVELD Ricardo



01 Inschrijvingsnummer
38140-02

Nummer en dagtekening (dag en uur) van het depot

83351-02 28.01.2010 , 08.00

Datum inschrijving

22.02.2010 ,

02 Vervaldatum

28.01.2015

03 Naam van de deposant

Ricardo Breeveld

04 Adres (straat en nummer) van de deposant

Campstede 13

05 Postcode, plaats en land van de deposant

6983 HJ Doesburg,
Nederland

- 08 *Afbeelding van de tekening of het model*
ZIE AFBEELDING(EN)
- 11 *Vermelding van het voortbrengsel gevolgd door de aanduiding van de klasse(n) en onderklasse(n)*
Sjaal (kl 2-05).
- 14 *Vermelding van de naam van de werkelijke ontwerper van de tekening*
BREEVELD Ricardo

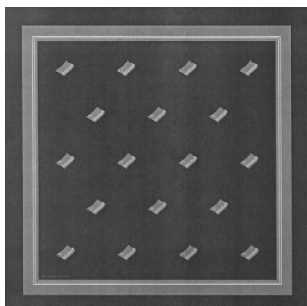

- 01 *Inschrijvingsnummer*
38140-03

Nummer en dagtekening (dag en uur) van het depot

83351-03 28.01.2010 , 08.00

Datum inschrijving

22.02.2010 ,

- 02 *Vervaldatum*
28.01.2015

- 03 *Naam van de deposant*
Ricardo Breeveld

- 04 *Adres (straat en nummer) van de deposant*
Campstede 13

- 05 *Postcode, plaats en land van de deposant*
6983 HJ Doesburg,
Nederland

- 08 *Afbeelding van de tekening of het model*
ZIE AFBEELDING(EN)

- 11 *Vermelding van het voortbrengsel gevolgd door de aanduiding van de klasse(n) en onderklasse(n)*
Stropdas (kl 2-05).

- 14 *Vermelding van de naam van de werkelijke ontwerper van de tekening*
BREEVELD Ricardo



- 01 *Inschrijvingsnummer*
38141-00

Nummer en dagtekening (dag en uur) van het depot

83355-00 01.12.2009 , 12.53

Datum inschrijving
03.03.2010 ,

- 02 *Vervaldatum*
01.12.2014

- 03 *Naam van de deposant*
Galerie Louis-Pierre,
Besloten Vennootschap met beperkte aansprakelijkheid

- 04 *Adres (straat en nummer) van de deposant*
Rijschoolstraat 2

- 05 *Postcode, plaats en land van de deposant*
300 Leuven,
België

- 06 *Naam en adres van de gemachtigde of vermelding van het correspondentie-adres van de deposant*
Bureau Gevers N.V.
Holidaystraat 5
B-1831 Diegem
België.

- 08 *Afbeelding van de tekening of het model*
ZIE AFBEELDING(EN)

- 11 *Vermelding van het voortbrengsel gevolgd door de aanduiding van de klasse(n) en onderklasse(n)*
Luster met verpakkingsdoos (kl 9-03; 26-05).



- 01 *Numéro d'enregistrement*
38142-00

Numéro, date et heure du dépôt

83359-00 03.12.2009 , 14.04

Date de l'enregistrement

03.03.2010 ,

- 02 *Date d'échéance*
03.12.2014

- 03 *Nom du déposant*
Pharma Technik
Unternehmensberatung S.A.

- 04 *Adresse (rue et numéro) du déposant*
Boulevard Royal 25 A

- 05 *Code postal, localité et pays du déposant*
L-2449 Luxembourg,
Grand-Duché de Luxembourg

- 06 *Nom et adresse du mandataire ou indication de l'adresse postale du déposant*
Office Ernest T. FREYLINGER S.A.
234 route d' Arlon
L-8010 Strassen
Luxembourg.

- 08 *Reproduction du dessin ou modèle*
VOIR REPRODUCTION(S)

- 11 *Indication du produit suivi de la (des) classe(s) et de la (des) sous-classe(s)*
Supports d'étagère (cl 6-04).

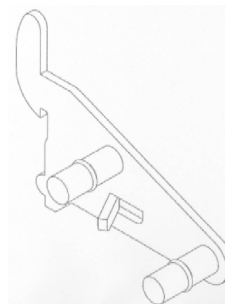
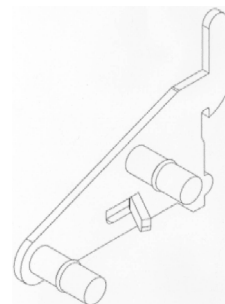

- 01 *Inschrijvingsnummer*
38143-00

Nummer en dagtekening (dag en uur) van het depot

83360-00 24.02.2010 , 08.00

Datum inschrijving

01.03.2010 ,

- 02 *Vervaldatum*
24.02.2015

- 03 *Naam van de deposant*
Gold Onyx B.V.

- 04 *Adres (straat en nummer) van de deposant*
Holzstraat 56

- 05 *Postcode, plaats en land van de deposant*
6461 HP Kerkrade,
Nederland

- 06 *Naam en adres van de gemachtigde of vermelding van het correspondentie-adres van de deposant*

Kecofa Special Products BV
Tunnelweg 104
6468 EK Kerkrade
Nederland.

- 08 *Afbeelding van de tekening of het model*
ZIE AFBEELDING(EN)

- 11 *Vermelding van het voortbrengsel gevolgd door de aanduiding van de klasse(n) en onderklasse(n)*
Grafisch symbool (kl 32-00).

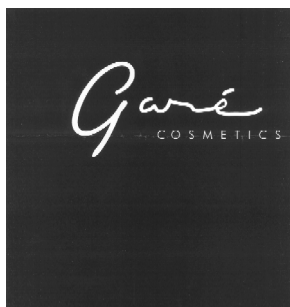

01 *Inschrijvingsnummer*

38144-00

Nummer en dagtekening (dag en uur) van het depot

83384-00 29.12.2009 , 08.00

Datum inschrijving

04.03.2010 ,

02 *Vervaldatum*

29.12.2014

03 *Naam van de deposant*

Conferentieoord Kasteel Crabbehoff
B.V.

h.o.d.n. EvM Consultancy

04 *Adres (straat en nummer) van de deposant*

Molenakker 18

05 *Postcode, plaats en land van de deposant*

4911 BC Den Hout,
Nederland

08 *Afbeelding van de tekening of het model*

ZIE AFBEELDING(EN)

11 *Vermelding van het voortbrengsel gevolgd door de aanduiding van de klasse(n) en onderklasse(n)*

Servet (kl 6-13).

12 *Beschrijving van de kenmerkende eigenschappen van het nieuwe uiterlijk van het voortbrengsel; in voorkomend geval, vermelding van de onderdelen van de tekening of het model waarop de kleuren betrekking hebben*

Servet van papier in de vorm van een pyramide met drie omgevouwen hoeken.

14 *Vermelding van de naam van de werkelijke ontwerper van de tekening*

ELAND Adrianus

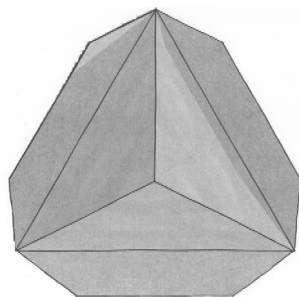
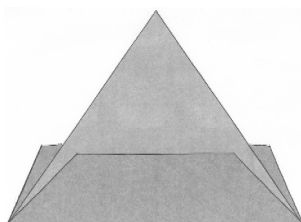
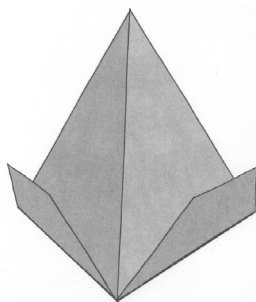
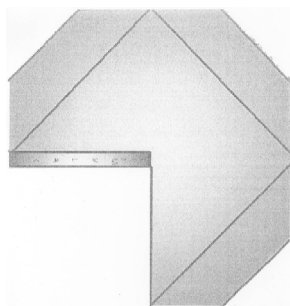

01 *Inschrijvingsnummer*

38145-01

Nummer en dagtekening (dag en uur) van het depot

83273-01 29.09.2009 , 08.00

Datum inschrijving

03.03.2010 ,

02 *Vervaldatum*

29.09.2014

03 *Naam van de deposant*

Rebecca Verweij-Oostrijck

04 *Adres (straat en nummer) van de deposant*

Mathenessestraat 67/1

05 *Postcode, plaats en land van de deposant*

4834 EA Breda,
Nederland

08 *Afbeelding van de tekening of het model*

ZIE AFBEELDING(EN)

11 *Vermelding van het voortbrengsel gevolgd door de aanduiding van de klasse(n) en onderklasse(n)*

Opblaasfiguur (kl 11-02; 21-01).



01 *Inschrijvingsnummer*

38145-02

Nummer en dagtekening (dag en uur) van het depot

83273-02 29.09.2009 , 08.00

Datum inschrijving

03.03.2010 ,

02 *Vervaldatum*

29.09.2014

03 *Naam van de deposant*

Rebecca Verweij-Oostrijck

04 *Adres (straat en nummer) van de deposant*

Mathenessestraat 67/1

05 *Postcode, plaats en land van de deposant*

4834 EA Breda,
Nederland

08 *Afbeelding van de tekening of het model*

ZIE AFBEELDING(EN)

11 *Vermelding van het voortbrengsel gevolgd door de aanduiding van de klasse(n) en onderklasse(n)*

Opblaasfiguur (kl 11-02; 21-01).

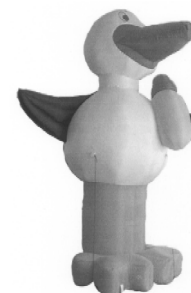

01 *Inschrijvingsnummer*

38145-03

Nummer en dagtekening (dag en uur) van het depot

83273-03 29.09.2009 , 08.00

Datum inschrijving

03.03.2010 ,

02 *Vervaldatum*

29.09.2014

03 *Naam van de deposant*

Rebecca Verweij-Oostrijck

04 *Adres (straat en nummer) van de deposant*

Mathenessestraat 67/1

- 05 *Postcode, plaats en land van de deposant*
4834 EA Breda,
Nederland
- 08 *Afbeelding van de tekening of het model*
ZIE AFBEELDING(EN)
- 11 *Vermelding van het voortbrengsel gevolgd door de aanduiding van de klasse(n) en onderklasse(n)*
Opblaasfiguur (kl 11-02; 21-01).



- 01 *Inschrijvingsnummer*
38145-04
Nummer en dagtekening (dag en uur) van het depot
83273-04 29.09.2009 , 08.00
Datum inschrijving
03.03.2010 ,
- 02 *Vervaldatum*
29.09.2014
- 03 *Naam van de deposant*
Rebecca Verweij-Oostrijck
- 04 *Adres (straat en nummer) van de deposant*
Mathenessestraat 67/1
- 05 *Postcode, plaats en land van de deposant*
4834 EA Breda,
Nederland
- 08 *Afbeelding van de tekening of het model*
ZIE AFBEELDING(EN)
- 11 *Vermelding van het voortbrengsel gevolgd door de aanduiding van de klasse(n) en onderklasse(n)*
Opblaasfiguur (kl 11-02; 21-01).



- 01 *Inschrijvingsnummer*
38145-05
Nummer en dagtekening (dag en uur) van het depot
83273-05 29.09.2009 , 08.00
Datum inschrijving
03.03.2010 ,

- 02 *Vervaldatum*
29.09.2014
- 03 *Naam van de deposant*
Rebecca Verweij-Oostrijck
- 04 *Adres (straat en nummer) van de deposant*
Mathenessestraat 67/1
- 05 *Postcode, plaats en land van de deposant*
4834 EA Breda,
Nederland
- 08 *Afbeelding van de tekening of het model*
ZIE AFBEELDING(EN)
- 11 *Vermelding van het voortbrengsel gevolgd door de aanduiding van de klasse(n) en onderklasse(n)*
Opblaasfiguur (kl 11-02; 21-01).



- 01 *Inschrijvingsnummer*
38146-00
Nummer en dagtekening (dag en uur) van het depot
83287-00 09.10.2009 , 08.00
Datum inschrijving
03.03.2010 ,
- 02 *Vervaldatum*
09.10.2014
- 03 *Naam van de deposant*
Franciscus Wuijts
- 04 *Adres (straat en nummer) van de deposant*
Wilgenstraat 5
- 05 *Postcode, plaats en land van de deposant*
5151 ZH Drunen,
Nederland
- 08 *Afbeelding van de tekening of het model*
ZIE AFBEELDING(EN)
- 11 *Vermelding van het voortbrengsel gevolgd door de aanduiding van de klasse(n) en onderklasse(n)*
Sieraad (kl 11-01).
- 14 *Vermelding van de naam van de werkelijke ontwerper van de tekening*
WUIJTS Franciscus C.



- 01 *Inschrijvingsnummer*
38147-00
Nummer en dagtekening (dag en uur) van het depot
83291-00 02.11.2009 , 08.00
Datum inschrijving
03.03.2010 ,
- 02 *Vervaldatum*
02.11.2014
- 03 *Naam van de deposant*
Anja Stuffers
- 04 *Adres (straat en nummer) van de deposant*
Nabuccosingel 143
- 05 *Postcode, plaats en land van de deposant*
2152 PA Nieuw Vennep,
Nederland
- 08 *Afbeelding van de tekening of het model*
ZIE AFBEELDING(EN)
- 11 *Vermelding van het voortbrengsel gevolgd door de aanduiding van de klasse(n) en onderklasse(n)*
Puzzelplaat (kl 21-01).
- 14 *Vermelding van de naam van de werkelijke ontwerper van de tekening*
STUFFERS Anja

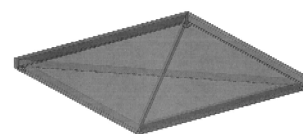
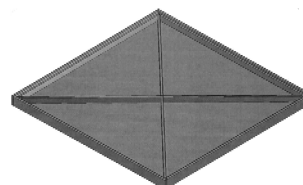
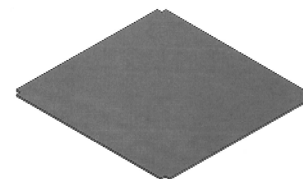
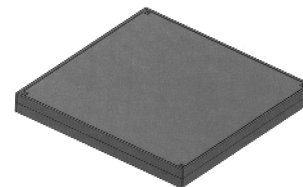

- 01 *Inschrijvingsnummer*
38148-01
Nummer en dagtekening (dag en uur) van het depot
83304-01 23.10.2009 , 08.00
Datum inschrijving
03.03.2010 ,
- 02 *Vervaldatum*
23.10.2014
- 03 *Naam van de deposant*
MAES Steven

- 04 Adres (straat en nummer) van de deposant
Damvalleistraat 28
- 05 Postcode, plaats en land van de deposant
9070 Destelbergen,
België
- 08 Afbeelding van de tekening of het model
ZIE AFBEELDING(EN)
- 11 Vermelding van het voortbrengsel gevolgd
door de aanduiding van de klasse(n) en
onderklasse(n)
Tafel (kl 6-03).
- 14 Vermelding van de naam van de werkelijke
ontwerper van de tekening
MAES Steven



- 01 Inschrijvingsnummer
38148-02
Nummer en dagtekening (dag en uur) van het
depot
83304-02 23.10.2009 , 08.00
Datum inschrijving
03.03.2010 ,
02 Vervaldatum
23.10.2014
03 Naam van de deposant
MAES Steven
04 Adres (straat en nummer) van de deposant
Damvalleistraat 28
05 Postcode, plaats en land van de deposant
9070 Destelbergen,
België
08 Afbeelding van de tekening of het model
ZIE AFBEELDING(EN)
11 Vermelding van het voortbrengsel gevolgd
door de aanduiding van de klasse(n) en
onderklasse(n)
Tafel (kl 6-03).
14 Vermelding van de naam van de werkelijke
ontwerper van de tekening
MAES Steven

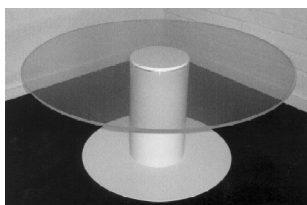

- 01 Inschrijvingsnummer
38148-03

Nummer en dagtekening (dag en uur) van het
depot
83304-03 23.10.2009 , 08.00
Datum inschrijving
03.03.2010 ,

- 02 Vervaldatum
23.10.2014
03 Naam van de deposant
MAES Steven
04 Adres (straat en nummer) van de deposant
Damvalleistraat 28
05 Postcode, plaats en land van de deposant
9070 Destelbergen,
België
08 Afbeelding van de tekening of het model
ZIE AFBEELDING(EN)
11 Vermelding van het voortbrengsel gevolgd
door de aanduiding van de klasse(n) en
onderklasse(n)
Tafel (kl 6-03).
14 Vermelding van de naam van de werkelijke
ontwerper van de tekening
MAES Steven

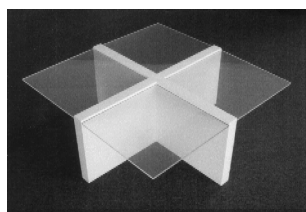

- 01 Inschrijvingsnummer
38148-04
Nummer en dagtekening (dag en uur) van het
depot
83304-04 23.10.2009 , 08.00
Datum inschrijving
03.03.2010 ,
02 Vervaldatum
23.10.2014
03 Naam van de deposant
MAES Steven
04 Adres (straat en nummer) van de deposant
Damvalleistraat 28
05 Postcode, plaats en land van de deposant
9070 Destelbergen,
België
08 Afbeelding van de tekening of het model
ZIE AFBEELDING(EN)
11 Vermelding van het voortbrengsel gevolgd
door de aanduiding van de klasse(n) en
onderklasse(n)
Tafel (kl 6-03).
14 Vermelding van de naam van de werkelijke
ontwerper van de tekening
MAES Steven

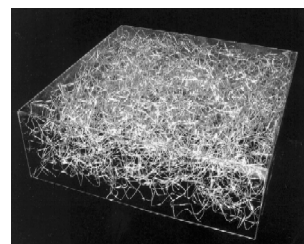

- 01 Inschrijvingsnummer
38148-05
Nummer en dagtekening (dag en uur) van het
depot
83304-05 23.10.2009 , 08.00
Datum inschrijving
03.03.2010 ,
02 Vervaldatum
23.10.2014
03 Naam van de deposant
MAES Steven
04 Adres (straat en nummer) van de deposant
Damvalleistraat 28
05 Postcode, plaats en land van de deposant
9070 Destelbergen,
België
08 Afbeelding van de tekening of het model
ZIE AFBEELDING(EN)
11 Vermelding van het voortbrengsel gevolgd
door de aanduiding van de klasse(n) en
onderklasse(n)
Lamp (kl 26-05).
14 Vermelding van de naam van de werkelijke
ontwerper van de tekening
MAES Steven



- 01 Inschrijvingsnummer
38148-06
Nummer en dagtekening (dag en uur) van het
depot
83304-06 23.10.2009 , 08.00
Datum inschrijving
03.03.2010 ,
02 Vervaldatum
23.10.2014
03 Naam van de deposant
MAES Steven
04 Adres (straat en nummer) van de deposant
Damvalleistraat 28
05 Postcode, plaats en land van de deposant
9070 Destelbergen,
België

- 08 *Afbeelding van de tekening of het model*
ZIE AFBEELDING(EN)
- 11 *Vermelding van het voortbrengsel gevolgd door de aanduiding van de klasse(n) en onderklasse(n)*
Stoel (kl 6-01).
- 14 *Vermelding van de naam van de werkelijke ontwerper van de tekening*
MAES Steven

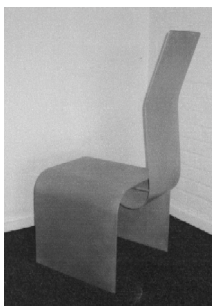

- 01 *Inschrijvingsnummer*
38148-07
Nummer en dagtekening (dag en uur) van het depot
83304-07 23.10.2009 , 08.00
Datum inschrijving
03.03.2010 ,
- 02 *Vervaldatum*
23.10.2014
- 03 *Naam van de deposant*
MAES Steven
- 04 *Adres (straat en nummer) van de deposant*
Damvallestraat 28
- 05 *Postcode, plaats en land van de deposant*
9070 Destelbergen, België
- 08 *Afbeelding van de tekening of het model*
ZIE AFBEELDING(EN)
- 11 *Vermelding van het voortbrengsel gevolgd door de aanduiding van de klasse(n) en onderklasse(n)*
Stoel (kl 6-01).
- 14 *Vermelding van de naam van de werkelijke ontwerper van de tekening*
MAES Steven

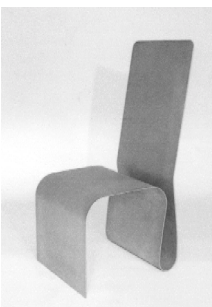

- 01 *Inschrijvingsnummer*
38149-00
Nummer en dagtekening (dag en uur) van het depot
83309-00 26.10.2009 , 10.44

Datum inschrijving
30.12.2009 ,

- 02 *Vervaldatum*
26.10.2014
- 03 *Naam van de deposant*
Arend Luc Groosman
h.o.d.n. Monumentaal Kunstenaar
- 04 *Adres (straat en nummer) van de deposant*
Groesbeekseweg 351
- 05 *Postcode, plaats en land van de deposant*
6523 PB Nijmegen, Nederland.
Nederland
- 08 *Afbeelding van de tekening of het model*
ZIE AFBEELDING(EN)
- 11 *Vermelding van het voortbrengsel gevolgd door de aanduiding van de klasse(n) en onderklasse(n)*
Verlichtingsarmatuur element (kl 26-05).
- 14 *Vermelding van de naam van de werkelijke ontwerper van de tekening*
GROOSMAN Arend Luc

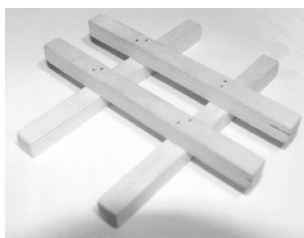

- 01 *Inschrijvingsnummer*
38150-00
Nummer en dagtekening (dag en uur) van het depot
83311-00 29.10.2009 , 08.00
Datum inschrijving
23.11.2009 ,
- 02 *Vervaldatum*
29.10.2014
- 03 *Naam van de deposant*
Johan H. Ten Vergert
- 04 *Adres (straat en nummer) van de deposant*
Grotestraat 62 A
- 05 *Postcode, plaats en land van de deposant*
7151 BD Eibergen, Nederland.
Nederland
- 06 *Naam en adres van de gemachtigde of vermelding van het correspondentie-adres van de deposant*
PatentAgent
Hengelsestraat 705
7521 PA Enschede
Nederland.
- 08 *Afbeelding van de tekening of het model*
ZIE AFBEELDING(EN)
- 11 *Vermelding van het voortbrengsel gevolgd door de aanduiding van de klasse(n) en onderklasse(n)*
Stoel (kl 6-01).



- 01 *Inschrijvingsnummer*
38151-00
Nummer en dagtekening (dag en uur) van het depot
83312-00 29.10.2009 , 08.00
Datum inschrijving
15.02.2009 ,
- 02 *Vervaldatum*
29.10.2014
- 03 *Naam van de deposant*
Erik Jansen
- 04 *Adres (straat en nummer) van de deposant*
E. Kunnekehof 7
- 05 *Postcode, plaats en land van de deposant*
3543 HT Utrecht, Nederland.
Nederland

- 08 *Afbeelding van de tekening of het model*
ZIE AFBEELDING(EN)
- 11 *Vermelding van het voortbrengsel gevolgd door de aanduiding van de klasse(n) en onderklasse(n)*
Kurk (kl 6-01).
- 14 *Vermelding van de naam van de werkelijke ontwerper van de tekening*
JANSEN Erik

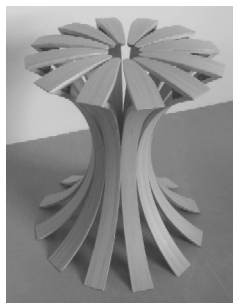

- 01 *Inschrijvingsnummer*
38152-01
Nummer en dagtekening (dag en uur) van het depot
83319-01 03.11.2009 , 08.00
Datum inschrijving
03.03.2010 ,
- 02 *Vervaldatum*
03.11.2014
- 03 *Naam van de deposant*
Jan-Willem Onwijn
- 04 *Adres (straat en nummer) van de deposant*
Bosweg 5
- 05 *Postcode, plaats en land van de deposant*
3291 AD Strijen, Nederland.
Nederland
- 06 *Naam en adres van de gemachtigde of vermelding van het correspondentie-adres van de deposant*
Merk-Echt B.V.
Keizerstraat 7
4811 HL Breda
Nederland.
- 08 *Afbeelding van de tekening of het model*
ZIE AFBEELDING(EN)
- 09 *Vermelding van de kleur(en)*
zwart, wit; diverse tinten grijs, rood, geel
- 11 *Vermelding van het voortbrengsel gevolgd door de aanduiding van de klasse(n) en onderklasse(n)*
Scooter (kl 12-11).



- 01 *Inschrijvingsnummer*
38152-02
Nummer en dagtekening (dag en uur) van het depot
83319-02 03.11.2009 , 08.00
Datum inschrijving
03.03.2010 ,
- 02 *Vervaldatum*
03.11.2014
- 03 *Naam van de deposant*
Jan-Willem Onwijn
- 04 *Adres (straat en nummer) van de deposant*
Bosweg 5
- 05 *Postcode, plaats en land van de deposant*
3291 AD Strijen, Nederland.
Nederland
- 06 *Naam en adres van de gemachtigde of vermelding van het correspondentie-adres van de deposant*
Merk-Echt B.V.
Keizerstraat 7
4811 HL Breda
Nederland.
- 08 *Afbeelding van de tekening of het model*
ZIE AFBEELDING(EN)
- 09 *Vermelding van de kleur(en)*
zwart, wit; diverse tinten grijs, rood
- 11 *Vermelding van het voortbrengsel gevolgd door de aanduiding van de klasse(n) en onderklasse(n)*
Scooter (kl 12-11).



- 01 *Numéro d'enregistrement*
38153-00
Numéro, date et heure du dépôt
83320-00 24.02.2010 , 08.00
Date de l'enregistrement
01.03.2010 ,
- 02 *Date d'échéance*
24.02.2015
- 03 *Nom du déposant*
ANTOINE Marc
- 04 *Adresse (rue et numéro) du déposant*
19, Voie de la Liberté
- 05 *Code postal, localité et pays du déposant*
6717 Attert,
Belgique
- 08 *Reproduction du dessin ou modèle*
VOIR REPRODUCTION(S)
- 11 *Indication du produit suivi de la (des) classe(s) et de la (des) sous-classe(s)*
Dispositif de fixation (cl 8-08).
- 14 *Indication du nom du véritable créateur du dessin ou modèle*
ANTOINE Marc

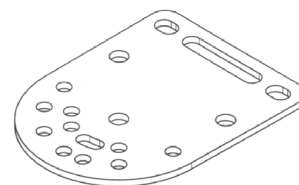

Vue isométrique



Vue de dessus

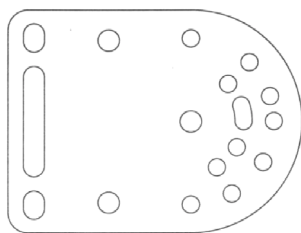

Vue de face



Vue de gauche

- 01 *Inschrijvingsnummer*
38154-00

Nummer en dagtekening (dag en uur) van het depot

83328-00 11.02.2010 , 09.14

Datum inschrijving

11.02.2010 ,

- 02 *Vervaldatum*
11.02.2015

- 03 *Naam van de deposant*
Algri Advies Groep BV

- 04 *Adres (straat en nummer) van de deposant*
Achterstraat 10

- 05 *Postcode, plaats en land van de deposant*
5221 AN Engelen,
Nederland

- 08 *Afbeelding van de tekening of het model*
ZIE AFBEELDING(EN)

- 09 *Vermelding van de kleur(en)*
blauw, groen, wit

- 11 *Vermelding van het voortbrengsel gevolgd door de aanduiding van de klasse(n) en onderklasse(n)*
Logo (kl 32-00).

- 14 *Vermelding van de naam van de werkelijke ontwerper van de tekening*
VAN DE GRIEND Alexander



- 01 *Inschrijvingsnummer*
38155-01

Nummer en dagtekening (dag en uur) van het depot

83378-01 21.12.2009 , 08.00

Datum inschrijving

03.04.2010 ,

- 02 *Vervaldatum*
21.12.2014

- 03 *Naam van de deposant*
Johannes Zuidweg

- 04 *Adres (straat en nummer) van de deposant*
Kamerlingh Onnesweg 98

- 05 *Postcode, plaats en land van de deposant*
1223 JM Hilversum, Nederland.

- 08 *Afbeelding van de tekening of het model*
ZIE AFBEELDING(EN)

- 11 *Vermelding van het voortbrengsel gevolgd door de aanduiding van de klasse(n) en onderklasse(n)*
Rijzadel onderdeel (kl 30-04).

- 14 *Vermelding van de naam van de werkelijke ontwerper van de tekening*
ZUIDWEG Hans

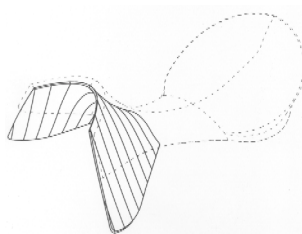

- 01 *Inschrijvingsnummer*
38155-02

Nummer en dagtekening (dag en uur) van het depot

83378-02 21.12.2009 , 08.00

Datum inschrijving

03.04.2010 ,

- 02 *Vervaldatum*
21.12.2014

- 03 *Naam van de deposant*
Johannes Zuidweg

- 04 *Adres (straat en nummer) van de deposant*
Kamerlingh Onnesweg 98

- 05 *Postcode, plaats en land van de deposant*
1223 JM Hilversum, Nederland.
Nederland

- 08 *Afbeelding van de tekening of het model*
ZIE AFBEELDING(EN)

- 11 *Vermelding van het voortbrengsel gevolgd door de aanduiding van de klasse(n) en onderklasse(n)*
Rijzadel onderdeel (kl 30-04).

- 14 *Vermelding van de naam van de werkelijke ontwerper van de tekening*
ZUIDWEG Hans

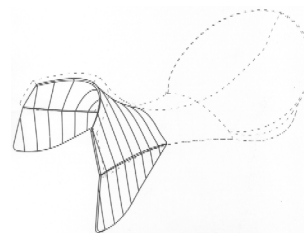

- 01 *Inschrijvingsnummer*
38155-03

Nummer en dagtekening (dag en uur) van het depot

83378-03 21.12.2009 , 08.00

Datum inschrijving

03.04.2010 ,

- 02 *Vervaldatum*
21.12.2014

- 03 *Naam van de deposant*
Johannes Zuidweg

- 04 *Adres (straat en nummer) van de deposant*
Kamerlingh Onnesweg 98

- 05 *Postcode, plaats en land van de deposant*
1223 JM Hilversum, Nederland.
Nederland

- 08 *Afbeelding van de tekening of het model*
ZIE AFBEELDING(EN)

- 11 *Vermelding van het voortbrengsel gevolgd door de aanduiding van de klasse(n) en onderklasse(n)*
Rijzadel onderdeel (kl 30-04).

- 14 *Vermelding van de naam van de werkelijke ontwerper van de tekening*
ZUIDWEG Hans

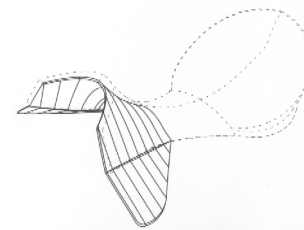

- 01 *Inschrijvingsnummer*
38156-00

Nummer en dagtekening (dag en uur) van het depot

83397-00 18.01.2010 , 08.00

Datum inschrijving

11.02.2010 ,

- 02 *Vervaldatum*
18.01.2015

- 03 *Naam van de deposant*
René Goossens

- 04 *Adres (straat en nummer) van de deposant*
De Beeke 4

- 05 *Postcode, plaats en land van de deposant*
5469 DW Erp,
Nederland

- 08 *Afbeelding van de tekening of het model*
ZIE AFBEELDING(EN)

- 11 *Vermelding van het voortbrengsel gevolgd door de aanduiding van de klasse(n) en onderklasse(n)*
Nachtkastje (kl 6-01, 03).
- 14 *Vermelding van de naam van de werkelijke ontwerper van de tekening*
GOOSSENS Réne

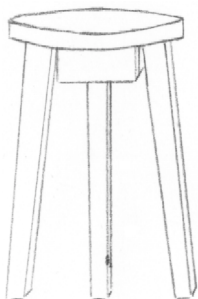

- 01 *Inschrijvingsnummer*
38157-00

Nummer en dagtekening (dag en uur) van het depot

83400-00 18.01.2010 , 14.15

Datum inschrijving

04.03.2010 ,

- 02 *Vervaldatum*
18.01.2015

- 03 *Naam van de deposant*
EBEMA N.V.

- 04 *Adres (straat en nummer) van de deposant*
Dijkstraat 3

- 05 *Postcode, plaats en land van de deposant*
3690 Zutendaal, België.

- 08 *Afbeelding van de tekening of het model*
ZIE AFBEELDING(EN)

- 11 *Vermelding van het voortbrengsel gevolgd door de aanduiding van de klasse(n) en onderklasse(n)*

Betonelement (kl 25-01, 02).

- 12 *Beschrijving van de kenmerkende eigenschappen van het nieuwe uiterlijk van het voortbrengsel; in voorkomend geval, vermelding van de onderdelen van de tekening of het model waarop de kleuren betrekking hebben*
Betonelement, voorzien van vier noppen met een aangesloten cilinder, waarin in het midden een uitsparing is gemaakt.

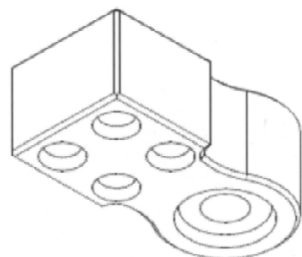
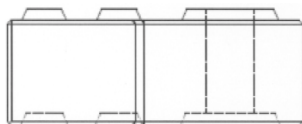
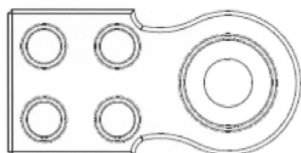
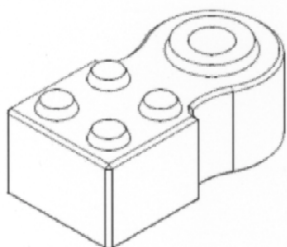

- 01 *Inschrijvingsnummer*
38158-00

Nummer en dagtekening (dag en uur) van het depot

83405-00 25.01.2010 , 10.11

Datum inschrijving

04.03.2010 ,

- 02 *Vervaldatum*
25.01.2015

- 03 *Naam van de deposant*
RVA Vastgoedadviseurs VOF

- 04 *Adres (straat en nummer) van de deposant*
Bilderdijkstraat 4 A

- 05 *Postcode, plaats en land van de deposant*
2513 CP Den Haag, Nederland

- 08 *Afbeelding van de tekening of het model*
ZIE AFBEELDING(EN)

- 09 *Vermelding van de kleur(en)*
rood, zwart, wit

- 11 *Vermelding van het voortbrengsel gevolgd door de aanduiding van de klasse(n) en onderklasse(n)*

Logo (kl 32-00).



- 01 *Inschrijvingsnummer*
38159-00

Nummer en dagtekening (dag en uur) van het depot

83429-00 09.02.2010 , 09.20

Datum inschrijving

04.03.2010 ,

- 02 *Vervaldatum*
09.02.2015

- 03 *Naam van de deposant*
Exclusive Products b.v.

- 04 *Adres (straat en nummer) van de deposant*
Algolweg 6

- 05 *Postcode, plaats en land van de deposant*
3821 BH Amersfoort, Nederland

- 08 *Afbeelding van de tekening of het model*
ZIE AFBEELDING(EN)

- 11 *Vermelding van het voortbrengsel gevolgd door de aanduiding van de klasse(n) en onderklasse(n)*

Hanglamp (kl 26-05).

- 14 *Vermelding van de naam van de werkelijke ontwerper van de tekening*
KRIJNEN Ron

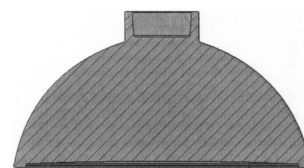
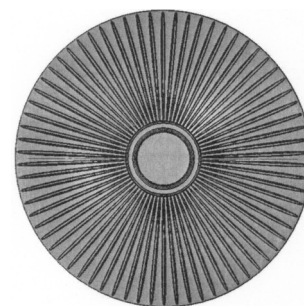
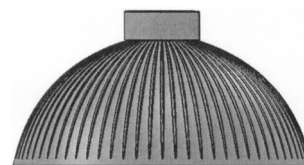

- 01 *Inschrijvingsnummer*
38160-00

Nummer en dagtekening (dag en uur) van het depot

83414-00 01.02.2010 , 08.00

Datum inschrijving

04.03.2010 ,

- 02 *Vervaldatum*
01.02.2015

- 03 *Naam van de deposant*
Hylkje Bies

- 04 *Adres (straat en nummer) van de deposant*
Pater Eijmardweg 20

- 05 *Postcode, plaats en land van de deposant*
6525 RM Nijmegen, Nederland

- 08 *Afbeelding van de tekening of het model*
ZIE AFBEELDING(EN)

- 11 *Vermelding van het voortbrengsel gevolgd door de aanduiding van de klasse(n) en onderklasse(n)*

Tent (kl 21-04).

- 14 *Vermelding van de naam van de werkelijke ontwerper van de tekening*
BIES Hylkje

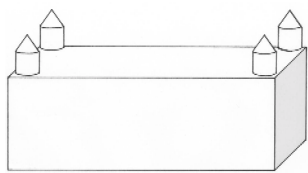

#@mmpp 1577





Rubriek II

Rubrique II

Beneluxdepots ingeschreven overeenkomstig artikel 3.11 van het Benelux-verdrag inzake de intellectuele eigendom waarvan door de deposant opschorting van de publicatie van de inschrijving is gevraagd (artikel 3.12 van het Benelux-verdrag inzake de intellectuele eigendom).

- 01 Volgnummer van de inschrijving, datum van inschrijving;
- 15 Vermelding van de termijn waarvoor opschorting van de publicatie werd gevraagd.

Dépôts Benelux enregistrés conformément aux dispositions de l'article 3.11 de la Convention Benelux en matière de propriété intellectuelle pour lesquels le déposant a demandé l'ajournement de la publication de l'enregistrement (article 3.12 de la Convention Benelux en matière de propriété intellectuelle).

- 01 Numéro d'ordre de l'enregistrement, la date d'enregistrement;
- 15 Indication de la période d'ajournement de la publication.



01 *Inschrijvingsnummer*

38161-00

15 *Vermelding van de uiterlijke opschortingsdatum van de publicatie*

22.06.2010

01 *Inschrijvingsnummer*

38162-00

15 *Vermelding van de uiterlijke opschortingsdatum van de publicatie*

23.09.2010

01 *Inschrijvingsnummer*

38163-00

15 *Vermelding van de uiterlijke opschortingsdatum van de publicatie*

12.11.2010

#@mmpp 17



Rubriek III Rubrique III

Beneluxdepots ingeschreven overeenkomstig artikel 3.11 van het Benelux-verdrag inzake de intellectuele eigendom waarvan door de deposant opschorting van de publicatie van de inschrijving werd gevraagd.

- 01 Volgnummer van de inschrijving alsmede nummer en dagtekening (dag, uur en minuut) van het depot, datum van inschrijving;
- 02 Datum waarop de geldigheidsduur van de inschrijving verstrijkt;
- 03 Naam van de deposant;
- 04 Adres (straat);
- 05 Plaats en land;
- 06 In voorkomend geval, naam en adres van de gemachtigde of, in voorkomend geval, vermelding van het correspondentie-adres van de deposant;
- 08 Afbeelding(en) van de tekening of het model;
- 09 In voorkomend geval, vermelding van de kleur(en);
- 10 in voorkomend geval, nadere omschrijving van de onder code 09 genoemde kleur(en);
- 11 Vermelding van het voortbrengsel alsmede klasse(n) en onderklasse(n) aanduiding;
- 12 In voorkomend geval, vermelding van de kenmerkende eigenschappen van de tekening of het model;
- 13 In voorkomend geval, vermelding van het recht van voorrang als bedoeld in artikel 4 van het Verdrag van Parijs tot bescherming van de Industriële Eigendom;
- 14 In voorkomend geval, vermelding van de naam van de werkelijke ontwerper van de tekening of het model;
- 15 Vermelding van de termijn waarvoor opschorting van de publicatie werd gevraagd.

Dépôts Benelux enregistrés conformément aux dispositions de l'article 3.11 de la Convention Benelux en matière de propriété intellectuelle pour lesquels le déposant avait demandé l'ajournement de la publication.

- 01 Numéro d'ordre de l'enregistrement ainsi que le numéro et la date (jour, heure et minute) du dépôt, la date d'enregistrement;
- 02 Date d'échéance de la durée de protection de l'enregistrement;
- 03 Nom du déposant;
- 04 Adresse (rue);
- 05 Localité et pays;
- 06 Le cas échéant, le nom et l'adresse du mandataire ou, le cas échéant, l'indication de l'adresse postale du déposant;
- 08 Reproduction(s) du dessin ou du modèle;
- 09 Le cas échéant, l'indication de la (des) couleur(s);
- 10 Le cas échéant, la description de la (des) couleur(s) mentionnée(s) au code 09;
- 11 Indication du produit ainsi que l'indication de la (des) classe(s) et de la (des) sous-classe(s);
- 12 Le cas échéant, l'indication des éléments caractéristiques du dessin ou du modèle;
- 13 Le cas échéant, l'indication du droit de priorité tel que visé à l'article 4 de la Convention de Paris pour la protection de la Propriété Industrielle;
- 14 Le cas échéant, l'indication du nom du véritable créateur du dessin ou du modèle;
- 15 Indication de la période d'ajournement de la publication.



01 *Inschrijvingsnummer*

37858-00

Nummer en dagtekening (dag en uur) van het depot

83062-00 24.03.2009 , 08.00

Datum inschrijving

14.04.2009 ,

02 *Vervaldatum*

24.03.2014

03 *Naam van de deposant*

vhp producten BV

04 *Adres (straat en nummer) van de deposant*

Huijgensstraat 13 a

05 *Postcode, plaats en land van de deposant*

2515 BD Den Haag,
Nederland

08 *Afbeelding van de tekening of het model*

ZIE AFBEELDING(EN)

11 *Vermelding van het voortbrengsel gevolgd door de aanduiding van de klasse(n) en onderklasse(n)*

Opstapbordes (kl 25-04).

14 *Vermelding van de naam van de werkelijke ontwerper van de tekening*

LUTGENDORF Marlies;
PEEREBOOM Kees

15 *Vermelding van de uiterlijke opschortingsdatum van de publicatie*

23.03.2010

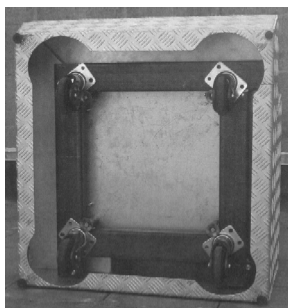
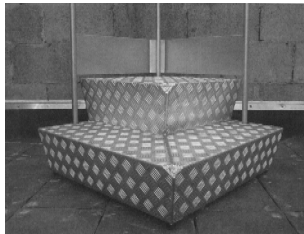
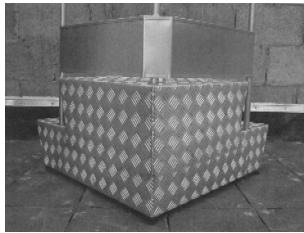

#@mmp 34

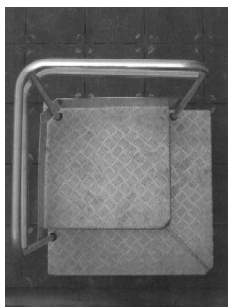
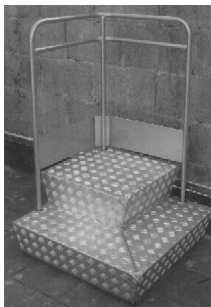



Rubriek VII Rubrique VII

Vernieuwingen van de overeenkomstig artikel 3.11 van het Benelux-verdrag inzake de intellectuele eigendom ingeschreven Beneluxdepots (artikel 3.14 van het Benelux-verdrag inzake de intellectuele eigendom).

- 01 Volgnummer van de inschrijving alsmede nummer en dagtekening (dag, uur en minuut) van het depot, datum van inschrijving;
- 02 Datum waarop de geldigheidsduur van de inschrijving verstrijkt;
- 03 Naam van de deposant;
- 04 Adres (straat);
- 05 Plaats en land;
- 06 In voorkomend geval, naam en adres van de gemachtigde of, in voorkomend geval, vermelding van het correspondentie-adres van de deposant;
- 08 Afbeelding(en) van de tekening of het model;
- 09 In voorkomend geval, vermelding van de kleur(en);
- 10 in voorkomend geval, nadere omschrijving van de onder code 09 genoemde kleur(en);
- 11 Vermelding van het voortbrengsel alsmede klasse(n) en onderklassen) aanduiding;
- 12 In voorkomend geval, vermelding van de kenmerkende eigenschappen van de tekening of het model;
- 13 In voorkomend geval, vermelding van het recht van voorrang als bedoeld in artikel 4 van het Verdrag van Parijs tot bescherming van de Industriële Eigendom;
- 14 In voorkomend geval, vermelding van de naam van de werkelijke ontwerper van de tekening of het model;
- 18 Datum van verzoek tot vernieuwing.

Renouvellements de dépôts Benelux enregistrés conformément à l'article 3.11 de la Convention Benelux en matière de propriété intellectuelle (article 3.14 de la Convention Benelux en matière de propriété intellectuelle).

- 01 Numéro d'ordre de l'enregistrement ainsi que le numéro et la date (jour, heure et minute) du dépôt, la date d'enregistrement;
- 02 Date d'échéance de la durée de protection de l'enregistrement;
- 03 Nom du déposant;
- 04 Adresse (rue);
- 05 Localité et pays;
- 06 Le cas échéant, le nom et l'adresse du mandataire ou, le cas échéant, l'indication de l'adresse postale du déposant;
- 08 Reproduction(s) du dessin ou du modèle;
- 09 Le cas échéant, l'indication de la (des) couleur(s);
- 10 Le cas échéant, la description de la (des) couleur(s) mentionnée(s) au code 09;
- 11 Indication du produit ainsi que l'indication de la (des) classe(s) et de la (des) sous-classe(s);
- 12 Le cas échéant, l'indication des éléments caractéristiques du dessin ou du modèle;
- 13 Le cas échéant, l'indication du droit de priorité tel que visé à l'article 4 de la Convention de Paris pour la protection de la Propriété Industrielle;
- 14 Le cas échéant, l'indication du nom du véritable créateur du dessin ou du modèle;
- 18 Date de la requête de renouvellement.



- 01 *Inschrijvingsnummer*
19639-00
Nummer en dagtekening (dag en uur) van het depot
65026-00 12.12.1989 , 24.00
- 02 *Vervaldatum*
12.12.2014
- 03 *Naam van de deposant*
Carl F. Petersen A/S & Co.
Vaerktoøj, Møbel-og Bygningsbeslag K/S
- 04 *Adres (straat en nummer) van de deposant*
Gl. Køgevej 65
- 05 *Postcode, plaats en land van de deposant*
DK-2500 Valby,
Denemarken
- 06 *Naam en adres van de gemachtigde of vermelding van het correspondentie-adres van de deposant*
Nederlandsch Octrooibureau
J.W. Frisolaan 13
2517 JS 's-Gravenhage
Nederland.
- 08 *Afbeelding van de tekening of het model*
ZIE AFBEELDING(EN)
- 11 *Vermelding van het voortbrengsel gevolgd door de aanduiding van de klasse(n) en onderklasse(n)*
Deurkurk (kl 8-06).
- 13 *Recht van voorrang als bedoeld in artikel 4 van het verdrag van Parijs tot bescherming van de Industriële Eigendom*
Denemarken, dd. 21 06 1989, nr. MA 0750 1989, Carl F. Petersen A/S & Co. Vaerktoøj.
- 14 *Vermelding van de naam van de werkelijke ontwerper van de tekening*
Knud Holscher
- 18 *Dagtekening van de aanvraag van de vernieuwing*
08.12.2009

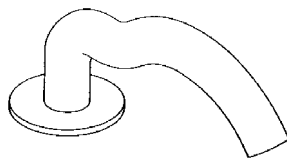
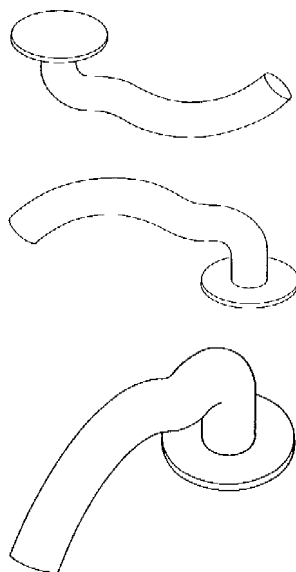

- 01 *Inschrijvingsnummer*
19672-00
Nummer en dagtekening (dag en uur) van het depot
65190-00 01.02.1990 , 10.00
- 02 *Vervaldatum*
01.02.2015
- 03 *Naam van de deposant*
Sivepo Bloemen C.V.
- 04 *Adres (straat en nummer) van de deposant*
Schipholweg 1
- 05 *Postcode, plaats en land van de deposant*
2316 XB Leiden,
Nederland
- 06 *Naam en adres van de gemachtigde of vermelding van het correspondentie-adres van de deposant*
Novagraaf Nederland B.V.
Hogehilweg 3
1101 CA Amsterdam-Zuidoost
Nederland.
- 08 *Afbeelding van de tekening of het model*
ZIE AFBEELDING(EN)
- 11 *Vermelding van het voortbrengsel gevolgd door de aanduiding van de klasse(n) en onderklasse(n)*
Opzetstuk voor snijbloemencontainer
(kl 9-03,09; 99).
- 18 *Dagtekening van de aanvraag van de vernieuwing*
01.02.2010

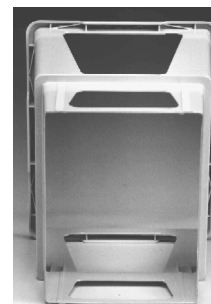
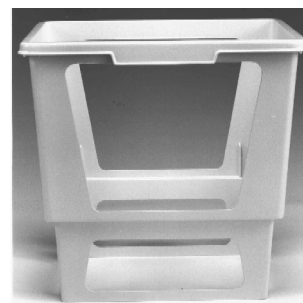
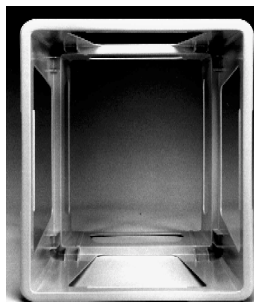

- 01 *Numéro d'enregistrement*
19703-00
Numéro, date et heure du dépôt
04785-00 07.02.1990 , 14.40
- 02 *Date d'échéance*
07.02.2015
- 03 *Nom du déposant*
GLASDON GROUP LIMITED
- 04 *Adresse (rue et numéro) du déposant*
Preston New Road
- 05 *Code postal, localité et pays du déposant*
Blackpool - Lancashire FY4 4UR,
Grande-Bretagne
- 06 *Nom et adresse du mandataire ou indication de l'adresse postale du déposant*
Cabinet Chaillot
Avenue de l'Agent Sarre 16/20, BP 74
92703 Colombes Cedex
France.
- 08 *Reproduction du dessin ou modèle*
VOIR REPRODUCTION(S)
- 11 *Indication du produit suivi de la (des) classe(s) et de la (des) sous-classe(s)*
Poubelle (cl 9-09).
- 12 *Description des éléments caractéristiques de l'aspect nouveau du produit; le cas échéant, indication des parties du dessin ou modèle auxquelles se rapportent les couleurs*
F 1: Vue de côté en perspective de haut en bas. Couvercle en position de fermeture. F 2: Vue de face en élévation en direction de la flèche B. F 3: Vue de dessous en direction de la flèche C. F 4: Vue du dessous en direction de la flèche E. F 5: Vue arrière en direction de la flèche D. F 6: Vue en plan en direction de la flèche A. Fig. 7: Vue en coupe agrandie suivant la ligne X-X. Fig. 8: Vue de profil en perspective de dessus et de côté. Couvercle en position d'ouverture.

13 *Droit de priorité visé à l'article 4 de la Convention de Paris pour la protection de la Propriété Industrielle*

Grande-Bretagne, le 09 08 1989, no. 2 000 225, GLASDON GROUP LIMITED.

18 *Date de réception de la requête du renouvellement*

19.01.2010

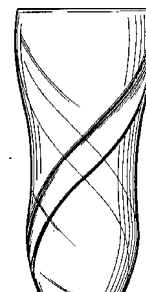
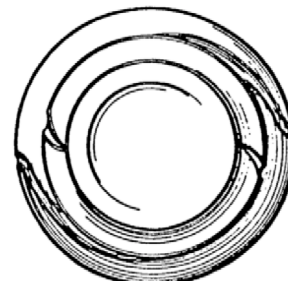
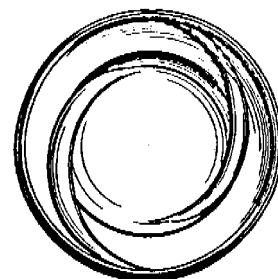
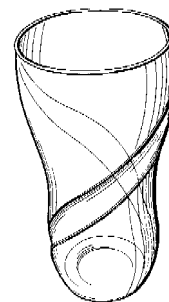
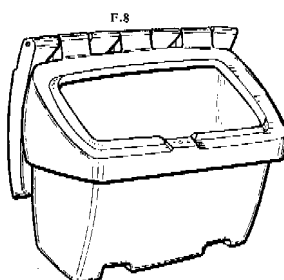
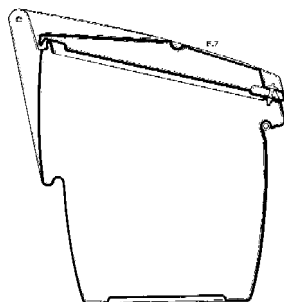
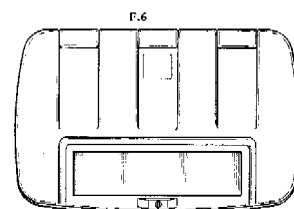
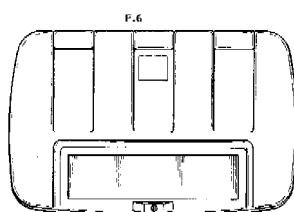
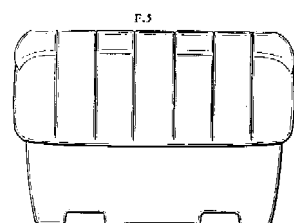
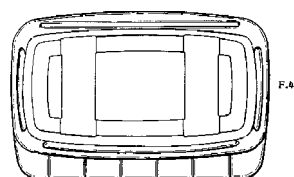
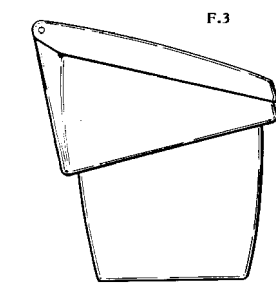
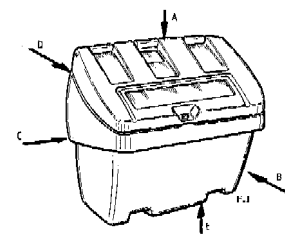

01 *Inschrijvingsnummer*

19849-00

Nummer en dagtekening (dag en uur) van het depot

65219-00 09.02.1990, 10.50

02 *Vervaldatum*

09.02.2015

03 *Naam van de deposant*

THE COCA-COLA COMPANY, een corporation opgericht en bestaande onder de wetten van de Staat Delaware

04 *Adres (straat en nummer) van de deposant*
310 North Avenue

05 *Postcode, plaats en land van de deposant*
Atlanta - Georgia 30313, Ver.St.v.Am

06 *Naam en adres van de gemachtigde of vermelding van het correspondentie-adres van de deposant*

Dennemeyer & Associates SA
55 rue des Bruyères
L-1274 Howald
Luxemburg.

08 *Afbeelding van de tekening of het model*
ZIE AFBEELDING(EN)

11 *Vermelding van het voortbrengsel gevolgd door de aanduiding van de klasse(n) en onderklasse(n)*

Drinkglas (kl 7-01).

13 *Recht van voorrang als bedoeld in artikel 4 van het verdrag van Parijs tot bescherming van de Industriële Eigendom*

Ver.St.v.Am., dd. 15 08 1989, nr. 07/394,789, HOFFER E. William.

14 *Vermelding van de naam van de werkelijke ontwerper van de tekening*
William E. HOFFER

18 *Dagtekening van de aanvraag van de vernieuwing*
09.02.2010



01 *Inschrijvingsnummer*
20086-00

Nummer en dagtekening (dag en uur) van het depot

65411-00 06.04.1990, 10.00

02 *Vervaldatum*
06.04.2015

03 *Naam van de deposant*
Tokheim Netherlands B.V.

04 *Adres (straat en nummer) van de deposant*
Touwslagerstraat 17

05 *Postcode, plaats en land van de deposant*
2984 AW Ridderkerk,
Nederland

06 *Naam en adres van de gemachtigde of vermelding van het correspondentie-adres van de deposant*

Algemeen Octrooi- en Merkenbureau
John F. Kennedylaan 2
5612 AB Eindhoven
Nederland.

08 *Afbeelding van de tekening of het model*
ZIE AFBEELDING(EN)

11 *Vermelding van het voortbrengsel gevolgd door de aanduiding van de klasse(n) en onderklasse(n)*
Tankpistool (kl 23-01).

15 *Vermelding van de uiterlijke opschortingsdatum van de publicatie*
06.04.1991

18 *Dagtekening van de aanvraag van de vernieuwing*
22.02.2010

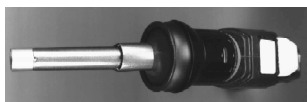
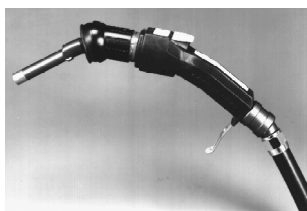

01 *Inschrijvingsnummer*
20289-00

Nummer en dagtekening (dag en uur) van het depot

65251-00 16.02.1990, 24.00

02 *Vervaldatum*
16.02.2015

03 *Naam van de deposant*
Koffiebranderij en Theehandel
"Drie Mollen sinds 1818" B.V.

04 *Adres (straat en nummer) van de deposant*
Zuid Willemsvaart 215

05 *Postcode, plaats en land van de deposant*
5211 SG 's-Hertogenbosch,
Nederland

06 *Naam en adres van de gemachtigde of vermelding van het correspondentie-adres van de deposant*

VEREENIGDE
Johan de Wittlaan 7
2517 JR Den Haag
Nederland.

08 *Afbeelding van de tekening of het model*
ZIE AFBEELDING(EN)

11 *Vermelding van het voortbrengsel gevolgd door de aanduiding van de klasse(n) en onderklasse(n)*
Koffiezetapparaat (kl 7-02; 20-01; 31).

18 *Dagtekening van de aanvraag van de vernieuwing*
16.02.2010



01 *Inschrijvingsnummer*
20512-01

Nummer en dagtekening (dag en uur) van het depot

65712-01 24.07.1990, 11.00

02 *Vervaldatum*
24.07.2015

03 *Naam van de deposant*
Terumo Kabushiki Kaisha

04 *Adres (straat en nummer) van de deposant*
44-1, Hatagaya 2-chome, Shibuya-ku

05 *Postcode, plaats en land van de deposant*
Tokyo,
Japan

06 *Naam en adres van de gemachtigde of vermelding van het correspondentie-adres van de deposant*

Octrooibureau Vriesendorp & Gaade
B.V.
Dr. Kuiperstraat 6
2514 BB 's-Gravenhage
Nederland.

08 *Afbeelding van de tekening of het model*
ZIE AFBEELDING(EN)

11 *Vermelding van het voortbrengsel gevolgd door de aanduiding van de klasse(n) en onderklasse(n)*
Vloeistoffilterinrichting voor medische doeleinden (kl 24-02).

13 *Recht van voorrang als bedoeld in artikel 4 van het verdrag van Parijs tot bescherming van de Industriële Eigendom*
Japan, dd. 25 01 1990, nr. 2-1695,
Terumo Kabushiki Kaisha.

14 *Vermelding van de naam van de werkelijke ontwerper van de tekening*
Shinsuke Yokomachi

18 *Dagtekening van de aanvraag van de vernieuwing*
04.02.2010

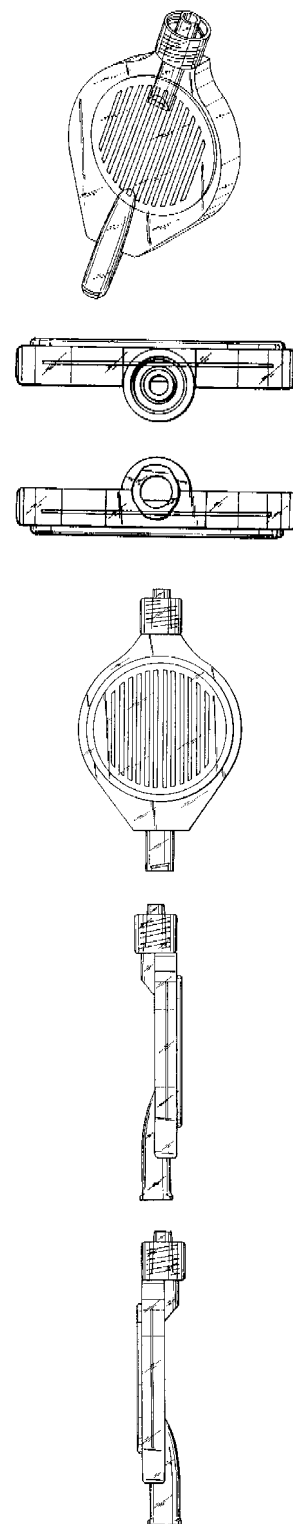
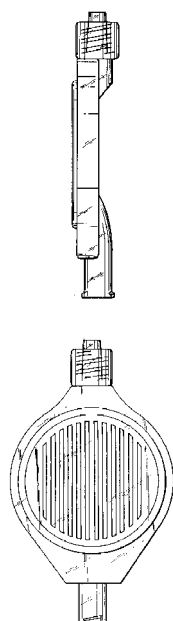
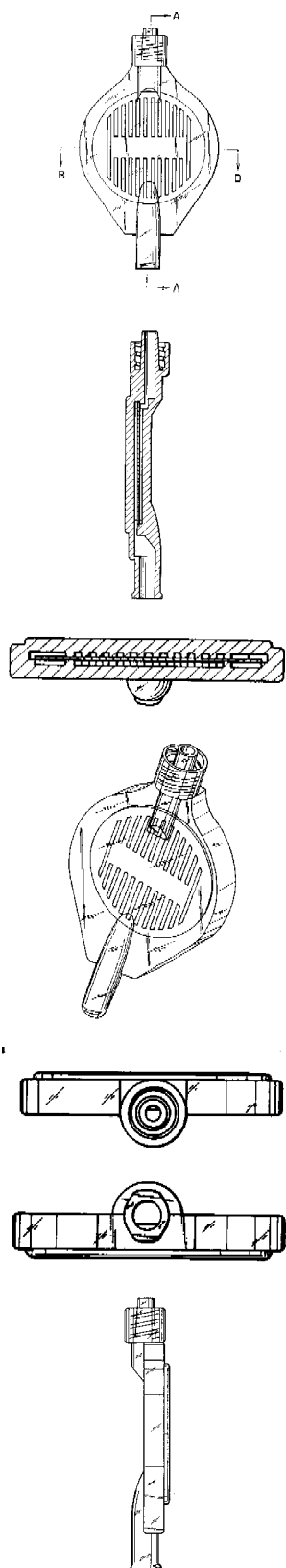

01 *Inschrijvingsnummer*
20512-02

Nummer en dagtekening (dag en uur) van het depot
65712-02 24.07.1990, 11.00

02 *Vervaldatum*
24.07.2015

03 *Naam van de deposant*
Terumo Kabushiki Kaisha

04 *Adres (straat en nummer) van de deposant*
44-1, Hatagaya 2-chome, Shibuya-ku

05 *Postcode, plaats en land van de deposant*
Tokyo,
Japan

06 *Naam en adres van de gemachtigde of vermelding van het correspondentie-adres van de deposant*
Octrooibureau Vriesendorp & Gaade
B.V.
Dr. Kuiperstraat 6
2514 BB 's-Gravenhage
Nederland.

08 *Afbeelding van de tekening of het model*
ZIE AFBEELDING(EN)

11 *Vermelding van het voortbrengsel gevolgd door de aanduiding van de klasse(n) en onderklasse(n)*
Vloeistoffilterinrichting voor medisch gebruik (kl 24-02).

14 *Vermelding van de naam van de werkelijke ontwerper van de tekening*
Shinsuke Yokomachi

18 *Dagtekening van de aanvraag van de vernieuwing*
04.02.2010

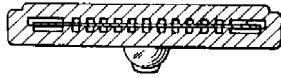
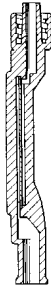
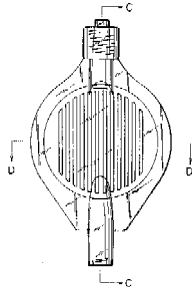

- 01 *Inschrijvingsnummer*
25052-01
Nummer en dagtekening (dag en uur) van het depot
69690-01 27.04.1994 , 14.05
- 02 *Vervaldatum*
27.04.2014
- 03 *Naam van de deposant*
Mars Chocolate UK Limited
- 04 *Adres (straat en nummer) van de deposant*
3D Dundee Road
- 05 *Postcode, plaats en land van de deposant*
Slough, Berkshire SL1 4LG,
Groot-Brittannië
- 06 *Naam en adres van de gemachtigde of vermelding van het correspondentie-adres van de deposant*
Freshfields Bruckhaus Deringer
Strawinskyalaan 10
1077 XZ Amsterdam
Nederland.
- 08 *Afbeelding van de tekening of het model*
ZIE AFBEELDING(EN)
- 11 *Vermelding van het voortbrengsel gevolgd door de aanduiding van de klasse(n) en onderklasse(n)*
Chocoladeprodukt (kl 1-01).
- 13 *Recht van voorrang als bedoeld in artikel 4 van het verdrag van Parijs tot bescherming van de Industriële Eigendom*
Groot-Brittannië, dd. 28 10 1993, nr. 2034833, Mars UK Limited.
- 18 *Dagtekening van de aanvraag van de vernieuwing*
20.04.2009

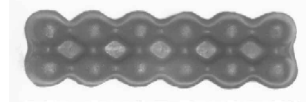
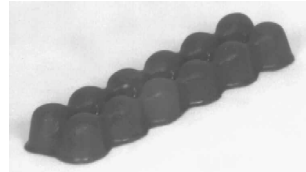

- 01 *Inschrijvingsnummer*
25052-02
Nummer en dagtekening (dag en uur) van het depot
69690-02 27.04.1994 , 14.05
- 02 *Vervaldatum*
27.04.2014
- 03 *Naam van de deposant*
Mars Chocolate UK Limited
- 04 *Adres (straat en nummer) van de deposant*
3D Dundee Road
- 05 *Postcode, plaats en land van de deposant*
Slough, Berkshire SL1 4LG,
Groot-Brittannië
- 06 *Naam en adres van de gemachtigde of vermelding van het correspondentie-adres van de deposant*
Freshfields Bruckhaus Deringer
Strawinskyalaan 10
1077 XZ Amsterdam
Nederland.
- 08 *Afbeelding van de tekening of het model*
ZIE AFBEELDING(EN)
- 11 *Vermelding van het voortbrengsel gevolgd door de aanduiding van de klasse(n) en onderklasse(n)*
Chocoladeprodukt (kl 1-01).
- 13 *Recht van voorrang als bedoeld in artikel 4 van het verdrag van Parijs tot bescherming van de Industriële Eigendom*
Groot-Brittannië, dd. 29 03 1994, nr. 2038091, Mars UK Limited.
- 18 *Dagtekening van de aanvraag van de vernieuwing*
20.04.2009

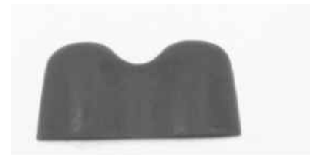
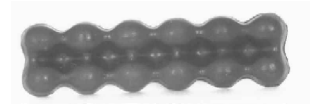

- 01 *Inschrijvingsnummer*
25392-00
Nummer en dagtekening (dag en uur) van het depot
70288-00 23.11.1994 , 24.00
- 02 *Vervaldatum*
23.11.2014
- 03 *Naam van de deposant*
Clearsnap Holding, Inc.
- 04 *Adres (straat en nummer) van de deposant*
509 30th Street
- 05 *Postcode, plaats en land van de deposant*
Anacortes, Washington,
Ver.St.v.Am
- 06 *Naam en adres van de gemachtigde of vermelding van het correspondentie-adres van de deposant*
Nederlandsch Octrooibureau
J.W. Frisolaan 13
2517 JS 's-Gravenhage
Nederland.
- 08 *Afbeelding van de tekening of het model*
ZIE AFBEELDING(EN)
- 11 *Vermelding van het voortbrengsel gevolgd door de aanduiding van de klasse(n) en onderklasse(n)*
Bevestigingsconstructie voor
inktkussens (kl 19-02, 06).
- 13 *Recht van voorrang als bedoeld in artikel 4 van het verdrag van Parijs tot bescherming van de Industriële Eigendom*
Ver.St.v.Am., dd. 03 06 1994, nr. 29/
023925, WINSTON Jeffrey M.
- 18 *Dagtekening van de aanvraag van de vernieuwing*
28.10.2009

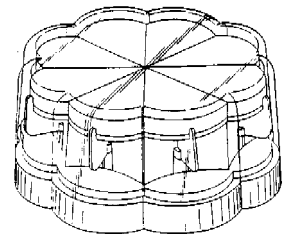

18 *Dagtekening van de aanvraag van de vernieuwing*
26.02.2010

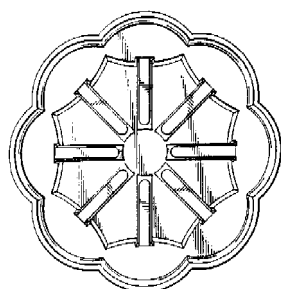
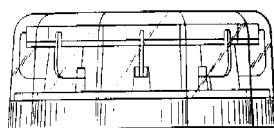
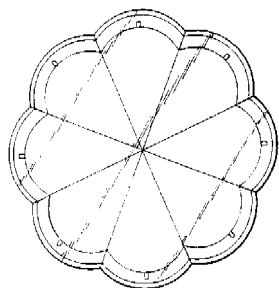

01 *Inschrijvingsnummer*
25588-03

Nummer en dagtekening (dag en uur) van het depot

70433-03 12.01.1995 , 24.00

02 *Vervaldatum*
12.01.2015

03 *Naam van de deposant*
Koninklijke KPN N.V.

04 *Adres (straat en nummer) van de deposant*
Maanplein 55

05 *Postcode, plaats en land van de deposant*
2516 CK 's-Gravenhage,
Nederland

06 *Naam en adres van de gemachtigde of vermelding van het correspondentie-adres van de deposant*

Koninklijke KPN NV
Juridische Zaken
Groep Intellectuele Eigendom
Postbus 95321
2509 CH 's-Gravenhage
Nederland.

08 *Afbeelding van de tekening of het model*
ZIE AFBEELDING(EN)

11 *Vermelding van het voortbrengsel gevolgd door de aanduiding van de klasse(n) en onderklasse(n)*

Telefoonzuil (kl 14-03; 25-03).

14 *Vermelding van de naam van de werkelijke ontwerper van de tekening*
GROOTHUIZEN Theodorus Johannes
Jacobus; SEWALT Karl Everhardus;
RAIJMAKERS Jozef Hieronymus
Maria

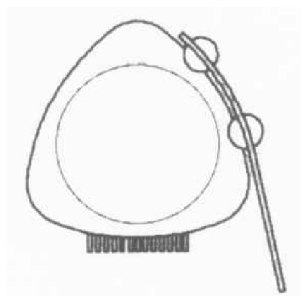
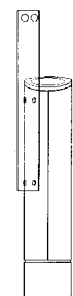
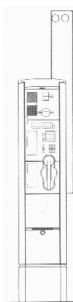

01 *Inschrijvingsnummer*
25641-01

Nummer en dagtekening (dag en uur) van het depot

70524-01 09.02.1995 , 14.00

02 *Vervaldatum*
09.02.2015

03 *Naam van de deposant*
Panasonic Corporation;
BLACK & DECKER INC., Delaware
corporation,
Drummond Plaza Office Park,
1423 Kirkwood Highway,
Newark - Delaware 19711,
Ver.St.v.Am.

04 *Adres (straat en nummer) van de deposant*
No. 1006, Oaza-Kadoma, Kadoma-shi

05 *Postcode, plaats en land van de deposant*
Osaka,
Japan

06 *Naam en adres van de gemachtigde of vermelding van het correspondentie-adres van de deposant*

Cabinet Chaillot
Avenue de l'Agent Sarre 16/20, BP 74
92703 Colombes Cedex
Frankrijk.

08 *Afbeelding van de tekening of het model*
ZIE AFBEELDING(EN)

11 *Vermelding van het voortbrengsel gevolgd door de aanduiding van de klasse(n) en onderklasse(n)*

Batterijhouder (kl 13-02).

13 *Recht van voorrang als bedoeld in artikel 4 van het verdrag van Parijs tot bescherming van de Industriële Eigendom*

Ver.St.v.Am., dd. 11 08 1994, nr. 29/
027,000, BUNYEA Roderick F.;
HAMAO Naohiro; JUDGE Alfred H.;
SOMERS Robert I.; WHEELER Dale
K.

14 *Vermelding van de naam van de werkelijke ontwerper van de tekening*

BUNYEA Roderick F.; HAMAO
Naohiro; JUDGE Alfred H.; SOMERS
Robert I.; WHEELER Dale K.

18 *Dagtekening van de aanvraag van de vernieuwing*

06.01.2010

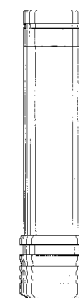

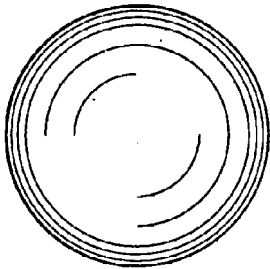
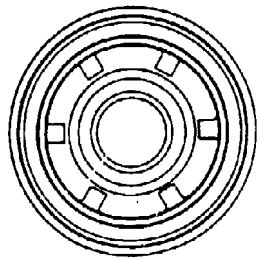

01 *Inschrijvingsnummer*

25641-02

Nummer en dagtekening (dag en uur) van het depot

70524-02 09.02.1995 , 14.00

02 *Vervaldatum*

09.02.2015

03 *Naam van de deposant*

Panasonic Corporation;
BLACK & DECKER INC., Delaware corporation,
Drummond Plaza Office Park,
1423 Kirkwood Highway,
Newark - Delaware 19711,
Ver.St.v.Am.

04 *Adres (straat en nummer) van de deposant*

No. 1006, Oaza-Kadoma, Kadoma-shi

05 *Postcode, plaats en land van de deposant*

Osaka,
Japan

06 *Naam en adres van de gemachtigde of vermelding van het correspondentie-adres van de deposant*

Cabinet Chaillot
Avenue de l'Agent Sarre 16/20, BP 74
92703 Colombes Cedex
Frankrijk.

08 *Afbeelding van de tekening of het model*
ZIE AFBEELDING(EN)

11 *Vermelding van het voortbrengsel gevolgd door de aanduiding van de klasse(n) en onderklasse(n)*
Batterijhouder (kl 13-02).

13 *Recht van voorrang als bedoeld in artikel 4 van het verdrag van Parijs tot bescherming van de Industriële Eigendom*

Ver.St.v.Am., dd. 11 08 1994, nr. 29/027,000, BUNYEA Roderick F.; HAMA O Naohiro; JUDGE Alfred H.; SOMERS Robert I.; WHEELER Dale K.

14 *Vermelding van de naam van de werkelijke ontwerper van de tekening*

BUNYEA Roderick F.; HAMA O Naohiro; JUDGE Alfred H.; SOMERS Robert I.; WHEELER Dale K.

18 *Dagtekening van de aanvraag van de vernieuwing*

06.01.2010

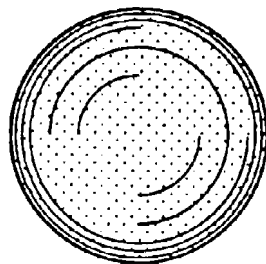
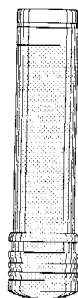

01 *Numéro d'enregistrement*

25773-00

Numéro, date et heure du dépôt

70620-00 10.03.1995 , 15.20

02 *Date d'échéance*

10.03.2015

03 *Nom du déposant*

RAACO INTERNATIONAL A/S

04 *Adresse (rue et numéro) du déposant*

P.O. Box 176

05 *Code postal, localité et pays du déposant*

DK-4800 Nykøbing Falster,
Danemark

06 *Nom et adresse du mandataire ou indication de l'adresse postale du déposant*

Bureau Gevers S.A.
Holidaystraat 5
B-1831 Diegem
Belgique.

08 *Reproduction du dessin ou modèle*

VOIR REPRODUCTION(S)

11 *Indication du produit suivi de la (des) classe(s) et de la (des) sous-classe(s)*

Boîte (cl 3-01; 9-03).

13 *Droit de priorité visé à l'article 4 de la Convention de Paris pour la protection de la Propriété Industrielle*

Danemark, le 12 09 1994, no. MA 0787/1994, A/S E. Damberg Group.

18 *Date de réception de la requête du renouvellement*

03.02.2010

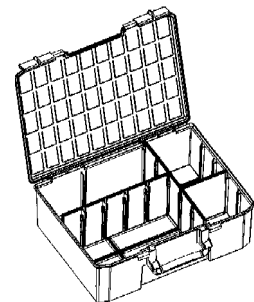
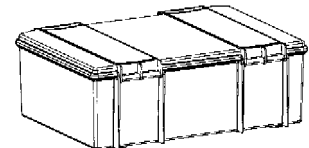
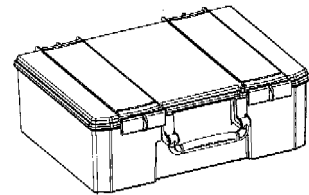
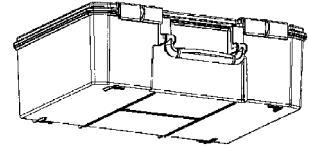

01 *Numéro d'enregistrement*

25785-04

Numéro, date et heure du dépôt

70585-04 24.02.1995 , 10.35

02 *Date d'échéance*

24.02.2015

03 *Nom du déposant*

Dart Industries Inc., Delaware corporation

04 *Adresse (rue et numéro) du déposant*

1717 Deerfield Road

05 *Code postal, localité et pays du déposant*

Deerfield - Illinois 60015,
Etats-Unis d'Amérique

06 *Nom et adresse du mandataire ou indication de l'adresse postale du déposant*

Bureau Gevers S.A.
Holidaystraat 5
B-1831 Diegem
Belgique.

08 *Reproduction du dessin ou modèle*

VOIR REPRODUCTION(S)

- 11 *Indication du produit suivi de la (des) classe(s) et de la (des) sous-classe(s)*
Elément de couvercle (cl 7-01; 9-07).
- 13 *Droit de priorité visé à l'article 4 de la Convention de Paris pour la protection de la Propriété Industrielle*
Etats-Unis d'Amérique, le 06 10 1994, no. 29/029,480, INDEKEU Erik D.W.
- 14 *Indication du nom du véritable créateur du dessin ou modèle*
INDEKEU Erik D.W.
- 15 *Indication de l'ultime date pour l'ajournement de la publication*
15.09.1995
- 18 *Date de réception de la requête du renouvellement*
03.02.2010

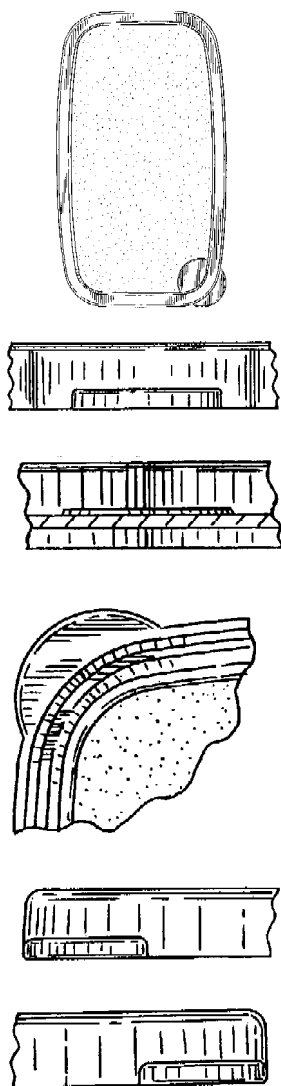

- 01 *Inschrijvingsnummer*
25787-00
Nummer en dagtekening (dag en uur) van het depot
70623-00 10.03.1995, 14.00
- 02 *Vervaldatum*
10.03.2015
- 03 *Naam van de deposant*
NVA-SYSTEMS B.V.;
Artibind B.V.,
Mariastraat 26,
5953 NL Reuver
- 04 *Adres (straat en nummer) van de deposant*
Ambachtsstraat 16
- 05 *Postcode, plaats en land van de deposant*
3861 RH Nijkerk,
Nederland
- 06 *Naam en adres van de gemachtigde of vermelding van het correspondentie-adres van de deposant*
Onel Trademarks
Leeuwenveldseweg 72
1382 LX Weesp
Nederland.
- 08 *Afbeelding van de tekening of het model*
ZIE AFBEELDING(EN)
- 11 *Vermelding van het voortbrengsel gevolgd door de aanduiding van de klasse(n) en onderklasse(n)*
Opbergmap (kl 19-04).
- 12 *Beschrijving van de kenmerkende eigenschappen van het nieuwe uiterlijk van het voortbrengsel; in voorkomend geval, vermelding van de onderdelen van de tekening of het model waarop de kleuren betrekking hebben*
De opbergmap is voorzien van laslijnvormen en heeft ronde hoeken.
- 18 *Dagtekening van de aanvraag van de vernieuwing*
17.12.2009

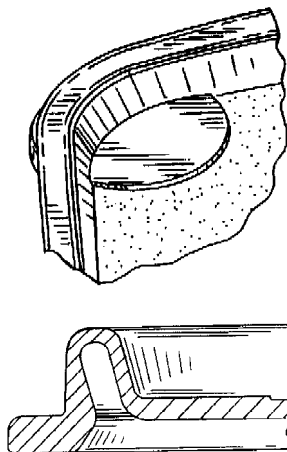

- 01 *Numéro d'enregistrement*
25989-00
Numéro, date et heure du dépôt
70744-00 25.04.1995, 24.00
- 02 *Date d'échéance*
25.04.2015
- 03 *Nom du déposant*
SHACHIHATA INC.
- 04 *Adresse (rue et numéro) du déposant*
69, Amatsuka-cho, 4-chome,
Nishi-ku
- 05 *Code postal, localité et pays du déposant*
Nagoya-shi - Aichi-ken,
Japon
- 06 *Nom et adresse du mandataire ou indication de l'adresse postale du déposant*
Bureau Gevers S.A.
Holidaystraat 5
B-1831 Diegem
Belgique.
- 08 *Reproduction du dessin ou modèle*
VOIR REPRODUCTION(S)
- 11 *Indication du produit suivi de la (des) classe(s) et de la (des) sous-classe(s)*
Stylo feutre (cl 19-06).
- 13 *Droit de priorité visé à l'article 4 de la Convention de Paris pour la protection de la Propriété Industrielle*
Japon, le 04 11 1994, no. 33686/1994,
SHACHIHATA INC.
- 14 *Indication du nom du véritable créateur du dessin ou modèle*
YOSHIDA Shusaku
- 18 *Date de réception de la requête du renouvellement*
19.02.2010

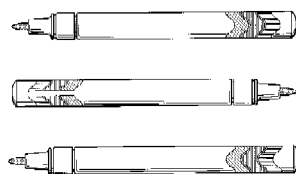

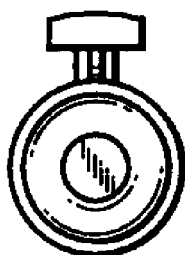
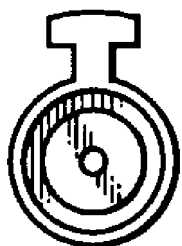
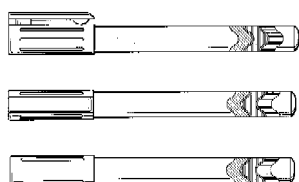
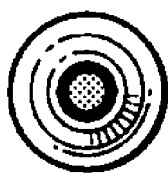

- 01 *Número d'enregistrement*
25994-00
Número, date et heure du dépôt
70754-00 03.05.1995 , 24.00
- 02 *Date d'échéance*
03.05.2015
- 03 *Nom du déposant*
SFS intec Holding AG
- 04 *Adresse (rue et numéro) du déposant*
Nefenstrasse 30
- 05 *Code postal, localité et pays du déposant*
CH-9435 Heerbrugg,
Suisse

- 06 *Nom et adresse du mandataire ou indication de l'adresse postale du déposant*
Algemeen Octrooi- en Merkenbureau
John F. Kennedylaan 2
5612 AB Eindhoven
Pays-Bas.
- 08 *Reproduction du dessin ou modèle*
VOIR REPRODUCTION(S)
- 11 *Indication du produit suivi de la (des) classe(s) et de la (des) sous-classe(s)*
Elément de fixation pour toiture (cl 8-08; 25-01, 02).
- 13 *Droit de priorité visé à l'article 4 de la Convention de Paris pour la protection de la Propriété Industrielle*
Suède, le 09 11 1994, no. 94-2284, K-Plast Verktyg och Beslag AB.
- 14 *Indication du nom du véritable créateur du dessin ou modèle*
RUNDGREN Fredrik
- 18 *Date de réception de la requête du renouvellement*
22.02.2010

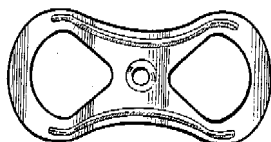
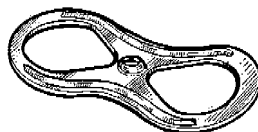
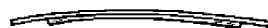
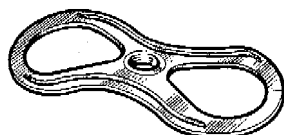

- 01 *Inscriptionnummer*
31130-01
Nummer en dagtekening (dag en uur) van het depot
75935-01 08.07.1999 , 24.00
- 02 *Vervaldatum*
08.07.2014
- 03 *Naam van de deposant*
Reckitt Benckiser N.V.
- 04 *Adres (straat en nummer) van de deposant*
Siriusdreef 14
- 05 *Postcode, plaats en land van de deposant*
2132 WT Hoofddorp,
Nederland
- 06 *Naam en adres van de gemachtigde of vermelding van het correspondentie-adres van de deposant*
VEREENIGDE
Johan de Wittlaan 7
2517 JR Den Haag
Nederland.

- 08 *Afbeelding van de tekening of het model*
ZIE AFBEELDING(EN)
- 11 *Vermelding van het voortbrengsel gevolgd door de aanduiding van de klasse(n) en onderklasse(n)*
Capsule (kl 7-05, 99).
- 15 *Vermelding van de uiterlijke opschortingsdatum van de publicatie*
08.07.2000
- 18 *Dagtekening van de aanvraag van de vernieuwing*
22.06.2009

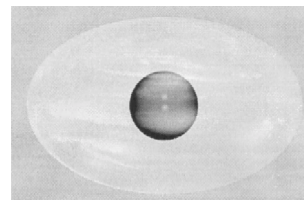

- 01 *Inscriptionnummer*
31130-02
Nummer en dagtekening (dag en uur) van het depot
75935-02 08.07.1999 , 24.00
- 02 *Vervaldatum*
08.07.2014
- 03 *Naam van de deposant*
Reckitt Benckiser N.V.
- 04 *Adres (straat en nummer) van de deposant*
Siriusdreef 14
- 05 *Postcode, plaats en land van de deposant*
2132 WT Hoofddorp,
Nederland
- 06 *Naam en adres van de gemachtigde of vermelding van het correspondentie-adres van de deposant*
VEREENIGDE
Johan de Wittlaan 7
2517 JR Den Haag
Nederland.
- 08 *Afbeelding van de tekening of het model*
ZIE AFBEELDING(EN)
- 11 *Vermelding van het voortbrengsel gevolgd door de aanduiding van de klasse(n) en onderklasse(n)*
Capsule (kl 7-05, 99).
- 15 *Vermelding van de uiterlijke opschortingsdatum van de publicatie*
08.07.2000
- 18 *Dagtekening van de aanvraag van de vernieuwing*
22.06.2009

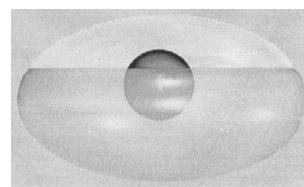

- 01 *Inscriptionnummer*
31425-00

Nummer en dagtekening (dag en uur) van het depot

76082-00 26.08.1999 , 10.00

02 *Vervaldatum*

26.08.2014

03 *Naam van de deposant*

Struyk Verwo Groep B.V.

04 *Adres (straat en nummer) van de deposant*

De Waard 9, Postbus 555

05 *Postcode, plaats en land van de deposant*

4900 AN Oosterhout,
Nederland

08 *Afbeelding van de tekening of het model*

ZIE AFBEELDING(EN)

11 *Vermelding van het voortbrengsel gevolgd door de aanduiding van de klasse(n) en onderklasse(n)*

Bestratingselement (kl 25-01, 02).

18 *Dagtekening van de aanvraag van de vernieuwing*

23.02.2009

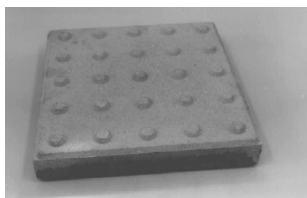

01 *Inschrijvingsnummer*

31686-00

Nummer en dagtekening (dag en uur) van het depot

76320-00 26.10.1999 , 24.00

02 *Vervaldatum*

26.10.2014

03 *Naam van de deposant*

Arjo.Med.Aktiebolag Limited

04 *Adres (straat en nummer) van de deposant*

c/o Arjo Limited,
St Catherine Street

05 *Postcode, plaats en land van de deposant*

Gloucester GL1 2SL,
Groot-Brittannië

06 *Naam en adres van de gemachtigde of vermelding van het correspondentie-adres van de deposant*

MARKS & CLERK
5, place de la Gare
Luxemburg
Luxemburg.

08 *Afbeelding van de tekening of het model*

ZIE AFBEELDING(EN)

11 *Vermelding van het voortbrengsel gevolgd door de aanduiding van de klasse(n) en onderklasse(n)*

Hefinrichting voor invaliden (kl 12-05).

13 *Recht van voorrang als bedoeld in artikel 4 van het verdrag van Parijs tot bescherming van de Industriële Eigendom*

Groot-Brittannië, dd. 18 06 1999, nr. 2084205, Arjo Limited.

14 *Vermelding van de naam van de werkelijke ontwerper van de tekening*

GREAVES John

18 *Dagtekening van de aanvraag van de vernieuwing*

21.10.2009

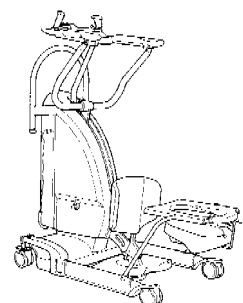
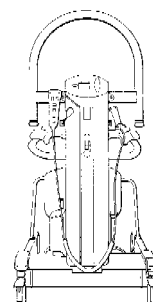
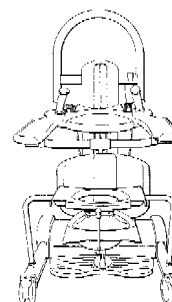
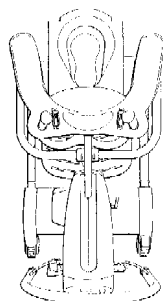
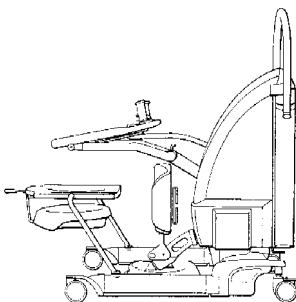
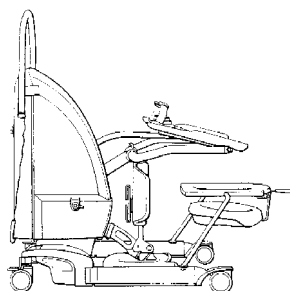
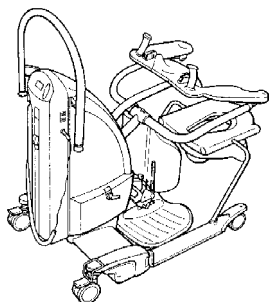
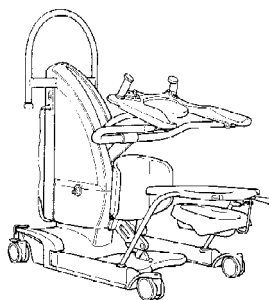

01 *Inschrijvingsnummer*

31715-00

Nummer en dagtekening (dag en uur) van het depot

76412-00 17.11.1999 , 14.00

02 *Vervaldatum*

17.11.2014

03 *Naam van de deposant*

Fox Design International Limited

04 *Adres (straat en nummer) van de deposant*

Oakland House, Rettendon Common

05 *Postcode, plaats en land van de deposant*

Chelmsford, Essex CM3 8HQ,
England,
Groot-Brittannië

06 *Naam en adres van de gemachtigde of vermelding van het correspondentie-adres van de deposant*

Octrooibureau Vriesendorp & Gaade
B.V.
Dr. Kuypersstraat 6
2514 BB 's-Gravenhage
Nederland.

08 *Afbeelding van de tekening of het model*

ZIE AFBEELDING(EN)

11 *Vermelding van het voortbrengsel gevolgd door de aanduiding van de klasse(n) en onderklasse(n)*

Beetindicator (kl 22-05).

13 *Recht van voorrang als bedoeld in artikel 4 van het verdrag van Parijs tot bescherming van de Industriële Eigendom*
Groot-Brittannië, dd. 17 05 1999, nr. 2.083.483, Fox Design International Limited.

18 *Dagtekening van de aanvraag van de vernieuwing*
04.11.2009



01 *Numéro d'enregistrement*
31747-00

Numéro, date et heure du dépôt
76589-00 23.12.1999 , 24.00

02 *Date d'échéance*
23.12.2014

03 *Nom du déposant*
Copar B.V.

04 *Adresse (rue et numéro) du déposant*
Elftweg 6

05 *Code postal, localité et pays du déposant*
4941 VP Raamsdonksveer,
Pays-Bas

06 *Nom et adresse du mandataire ou indication de l'adresse postale du déposant*
Merkenbureau Knijff & Partners B.V.
Leeuwenveldseweg 12
1382 LX Weesp
Pays-Bas.

08 *Reproduction du dessin ou modèle*
VOIR REPRODUCTION(S)

11 *Indication du produit suivi de la (des) classe(s) et de la (des) sous-classe(s)*
Emballage (kl 9-05).

18 *Date de réception de la requête du renouvellement*
19.08.2009

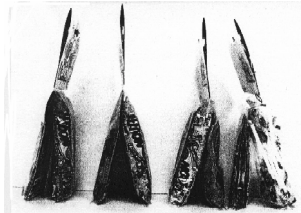

01 *Inschrijvingsnummer*
31755-00

Nummer en dagtekening (dag en uur) van het depot
76808-00 23.02.2000 , 11.05

02 *Vervaldatum*
23.02.2015

03 *Naam van de deposant*
NIKO N.V.

04 *Adres (straat en nummer) van de deposant*
Industriepark West 40

05 *Postcode, plaats en land van de deposant*
9100 Sint-Niklaas,
België

06 *Naam en adres van de gemachtigde of vermelding van het correspondentie-adres van de deposant*
Office Kirkpatrick S.A.
Wolferslaan 32
B-1310 Terhulpen
België.

08 *Afbeelding van de tekening of het model*
ZIE AFBEELDING(EN)

11 *Vermelding van het voortbrengsel gevolgd door de aanduiding van de klasse(n) en onderklasse(n)*
Afdekplaat voor schakelaar-/
stopcontact (kl 13-03).

18 *Dagtekening van de aanvraag van de vernieuwing*
19.02.2010

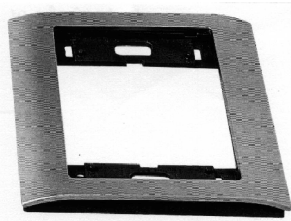

01 *Inschrijvingsnummer*
31790-01

Nummer en dagtekening (dag en uur) van het depot
76316-01 26.10.1999 , 11.30

02 *Vervaldatum*
26.10.2014

03 *Naam van de deposant*
Nittan Company, Limited

04 *Adres (straat en nummer) van de deposant*
11-6, 1-chome, Hatagaya, Shibuya-ku

05 *Postcode, plaats en land van de deposant*
Tokio 151-8535,
Japan

06 *Naam en adres van de gemachtigde of vermelding van het correspondentie-adres van de deposant*

Cabinet Chaillot
Avenue de l'Agent Sarre 16/20, BP 74
92703 Colombes Cedex
Frankrijk.

08 *Afbeelding van de tekening of het model*
ZIE AFBEELDING(EN)

11 *Vermelding van het voortbrengsel gevolgd door de aanduiding van de klasse(n) en onderklasse(n)*
Brandmelder (kl 10-05).

13 *Recht van voorrang als bedoeld in artikel 4 van het verdrag van Parijs tot bescherming van de Industriële Eigendom*
Japan, dd. 27 04 1999, nr. 11-10995, Nittan Company, Limited.

14 *Vermelding van de naam van de werkelijke ontwerper van de tekening*
SAKURAI Kazuyoshi; HAMADA Ichiro; OYA Yasunori

18 *Dagtekening van de aanvraag van de vernieuwing*
11.09.2009

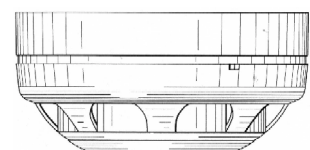
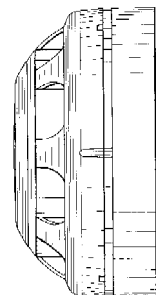
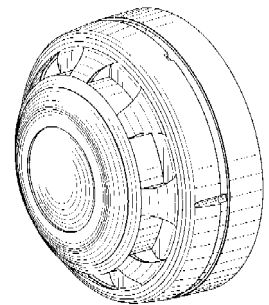

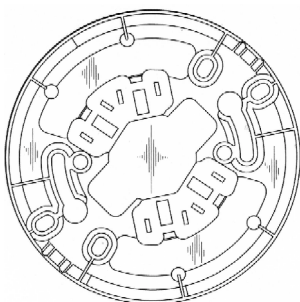
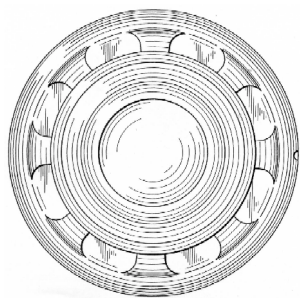

- 01 *Inschrijvingsnummer*
31790-02
Nummer en dagtekening (dag en uur) van het depot
76316-02 26.10.1999 , 11.30
- 02 *Vervaldatum*
26.10.2014
- 03 *Naam van de deposant*
Nittan Company, Limited
- 04 *Adres (straat en nummer) van de deposant*
11-6, 1-chome, Hatagaya, Shibuya-ku
- 05 *Postcode, plaats en land van de deposant*
Tokio 151-8535, Japan
- 06 *Naam en adres van de gemachtigde of vermelding van het correspondentie-adres van de deposant*
Cabinet Chaillot
Avenue de l'Agent Sarre 16/20, BP 74
92703 Colombes Cedex
Frankrijk.
- 08 *Afbeelding van de tekening of het model*
ZIE AFBEELDING(EN)
- 11 *Vermelding van het voortbrengsel gevolgd door de aanduiding van de klasse(n) en onderklasse(n)*
Brandmelder (kl 10-05).
- 13 *Recht van voorrang als bedoeld in artikel 4 van het verdrag van Parijs tot bescherming van de Industriële Eigendom*
Japan, dd.27 04 1996, nr. 11-10996, Nittan Company, Limited.
- 14 *Vermelding van de naam van de werkelijke ontwerper van de tekening*
SAKURAI Kazuyoshi; HAMADA Ichiro; OYA Yasunori
- 18 *Dagtekening van de aanvraag van de vernieuwing*
11.09.2009

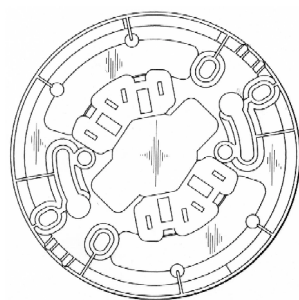
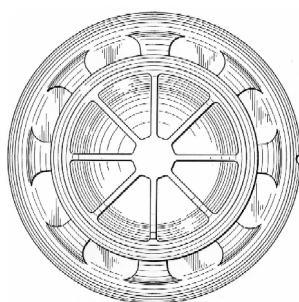
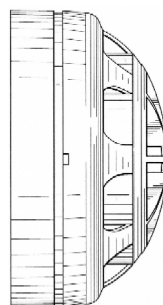
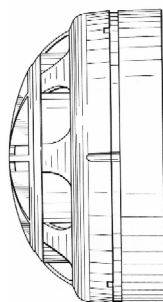
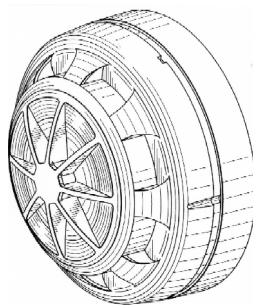

- 01 *Inschrijvingsnummer*
31790-03

- Nummer en dagtekening (dag en uur) van het depot*
76316-03 26.10.1999 , 11.30
- 02 *Vervaldatum*
26.10.2014
- 03 *Naam van de deposant*
Nittan Company, Limited
- 04 *Adres (straat en nummer) van de deposant*
11-6, 1-chome, Hatagaya, Shibuya-ku
- 05 *Postcode, plaats en land van de deposant*
Tokio 151-8535, Japan
- 06 *Naam en adres van de gemachtigde of vermelding van het correspondentie-adres van de deposant*
Cabinet Chaillot
Avenue de l'Agent Sarre 16/20, BP 74
92703 Colombes Cedex
Frankrijk.
- 08 *Afbeelding van de tekening of het model*
ZIE AFBEELDING(EN)
- 11 *Vermelding van het voortbrengsel gevolgd door de aanduiding van de klasse(n) en onderklasse(n)*
Brandmelder (kl 10-05).
- 14 *Vermelding van de naam van de werkelijke ontwerper van de tekening*
SAKURAI Kazuyoshi; HAMADA Ichiro; OYA Yasunori
- 18 *Dagtekening van de aanvraag van de vernieuwing*
11.09.2009

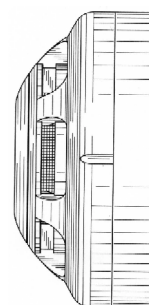
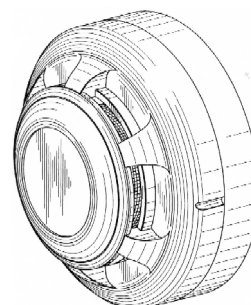

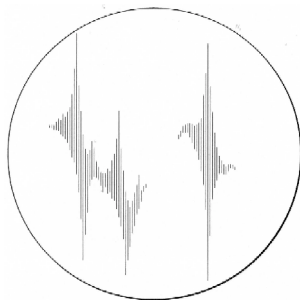
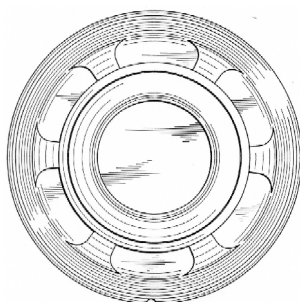
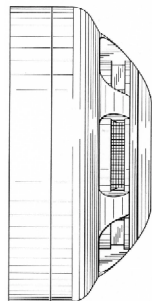

- 01 Numéro d'enregistrement
32041-00
Numéro, date et heure du dépôt
76760-00 11.02.2000 , 15.25
- 02 Date d'échéance
11.02.2015
- 03 Nom du déposant
JOHNSON & JOHNSON MEDICAL LIMITED
- 04 Adresse (rue et numéro) du déposant
Simpson Parkway, Kirkton Campus
- 05 Code postal, localité et pays du déposant
Livingston EH54 7AT, Ecosse, Grande-Bretagne
- 06 Nom et adresse du mandataire ou indication de l'adresse postale du déposant
Cabinet Chaillot
Avenue de l'Agent Sarre 16/20, BP 74 92703 Colombes Cedex France.
- 08 Reproduction du dessin ou modèle
VOIR REPRODUCTION(S)

11 Indication du produit suivi de la (des) classe(s) et de la (des) sous-classe(s)
Tampon (cl 24-04).

13 Droit de priorité visé à l'article 4 de la Convention de Paris pour la protection de la Propriété Industrielle

Grande-Bretagne, le 23 08 1999, no. 2086104, Johnson & Johnson Medical Limited.

14 Indication du nom du véritable créateur du dessin ou modèle

BLOOR Stephen; SINCLAIR Laura; VAN LEEUWEN Peter

18 Date de réception de la requête du renouvellement

06.01.2010

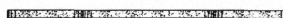
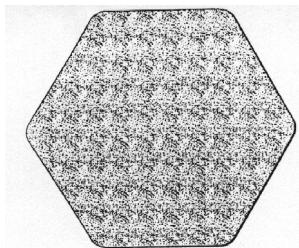

- 01 Numéro d'enregistrement
32042-00
Numéro, date et heure du dépôt
76761-00 11.02.2000 , 15.25
- 02 Date d'échéance
11.02.2015
- 03 Nom du déposant
JOHNSON & JOHNSON MEDICAL LIMITED
- 04 Adresse (rue et numéro) du déposant
Simpson Parkway, Kirkton Campus
- 05 Code postal, localité et pays du déposant
Livingston EH54 7AT, Ecosse, Grande-Bretagne
- 06 Nom et adresse du mandataire ou indication de l'adresse postale du déposant
Cabinet Chaillot
Avenue de l'Agent Sarre 16/20, BP 74 92703 Colombes Cedex France.
- 08 Reproduction du dessin ou modèle
VOIR REPRODUCTION(S)
- 11 Indication du produit suivi de la (des) classe(s) et de la (des) sous-classe(s)
Emballage (cl 9-03).
- 13 Droit de priorité visé à l'article 4 de la Convention de Paris pour la protection de la Propriété Industrielle
Grande-Bretagne, le 23 08 1999, no. 2086105, Johnson & Johnson Medical Limited.
- 14 Indication du nom du véritable créateur du dessin ou modèle
BLOOR Stephen; SINCLAIR Laura; VAN LEEUWEN Peter

18 Date de réception de la requête du renouvellement

06.01.2010

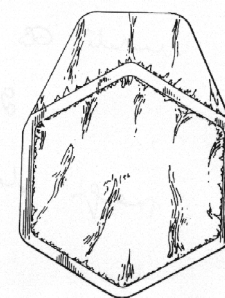
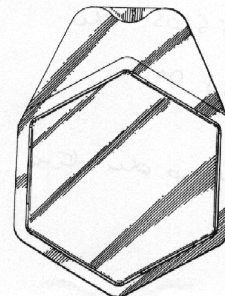

- 01 Numéro d'enregistrement
32059-00
Numéro, date et heure du dépôt
76789-00 18.02.2000 , 24.00
- 02 Date d'échéance
18.02.2015
- 03 Nom du déposant
HELLA ASIA PACIFIC PTY LTD, Victoria corporation
- 04 Adresse (rue et numéro) du déposant
Southern Road
- 05 Code postal, localité et pays du déposant
Mentone, Victoria 3194, Australie
- 06 Nom et adresse du mandataire ou indication de l'adresse postale du déposant
Bureau Gevers S.A.
Holidaystraat 5
B-1831 Diegem Belgique.
- 08 Reproduction du dessin ou modèle
VOIR REPRODUCTION(S)
- 11 Indication du produit suivi de la (des) classe(s) et de la (des) sous-classe(s)
Lampe de véhicule (cl 26-06).
- 13 Droit de priorité visé à l'article 4 de la Convention de Paris pour la protection de la Propriété Industrielle
Australië, le 25 08 1999, no. 2720/99, Hella Asia Pacific Pty Ltd.
- 14 Indication du nom du véritable créateur du dessin ou modèle
REINBACH Martin Carl Friedrich
- 18 Date de réception de la requête du renouvellement
16.02.2010

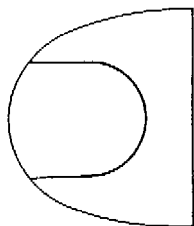

FIG 1

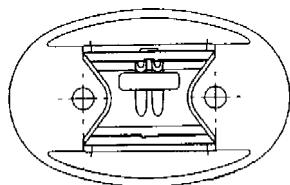

FIG 2

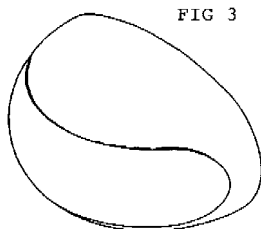

FIG 3

FIG 4

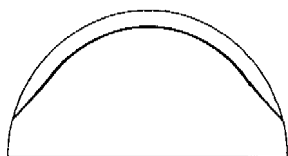
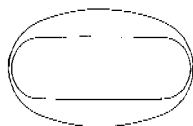

FIG 5



- 01 *Inschrijvingsnummer*
32061-00
Nummer en dagtekening (dag en uur) van het depot
76794-00 18.02.2000 , 24.00
- 02 *Vervaldatum*
18.02.2015
- 03 *Naam van de deposant*
Megadent Endo Products B.V.
- 04 *Adres (straat en nummer) van de deposant*
Wilhelminalaan 2
- 05 *Postcode, plaats en land van de deposant*
6641 DG Beuningen,
Nederland
- 06 *Naam en adres van de gemachtigde of vermelding van het correspondentie-adres van de deposant*
Algemeen Octrooi- en Merkenbureau
John F. Kennedylaan 2

5612 AB Eindhoven
Nederland.

- 08 *Afbeelding van de tekening of het model*
ZIE AFBEELDING(EN)
- 11 *Vermelding van het voortbrengsel gevolgd door de aanduiding van de klasse(n) en onderklasse(n)*
Tandheelkundig apparaat (kl 24-02).
- 18 *Dagtekening van de aanvraag van de vernieuwing*
12.02.2010

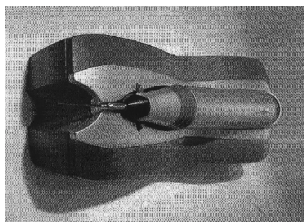
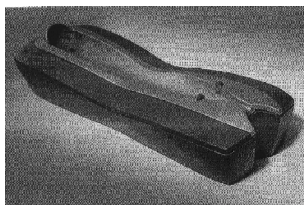
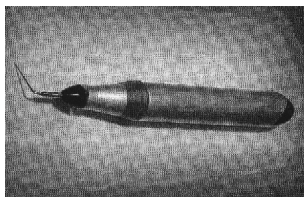
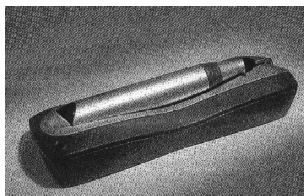

- 01 *Inschrijvingsnummer*
32064-01
Nummer en dagtekening (dag en uur) van het depot
76793-01 18.02.2000 , 24.00
- 02 *Vervaldatum*
18.02.2015
- 03 *Naam van de deposant*
JANE, S.A.
- 04 *Adres (straat en nummer) van de deposant*
Mercaders 34, Pol. Ind. Riera de Caldes
- 05 *Postcode, plaats en land van de deposant*
E-08184 Palau de Plegamans
(Barcelona),
Spanje
- 06 *Naam en adres van de gemachtigde of vermelding van het correspondentie-adres van de deposant*
Elzas Noordzij B.V.
De Lairessestraat 159
1075 HK Amsterdam
Nederland.

- 08 *Afbeelding van de tekening of het model*
ZIE AFBEELDING(EN)
- 11 *Vermelding van het voortbrengsel gevolgd door de aanduiding van de klasse(n) en onderklasse(n)*
Draaginrichting voor baby's (kl 6-01; 6-02)
- 13 *Recht van voorrang als bedoeld in artikel 4 van het verdrag van Parijs tot bescherming van de Industriële Eigendom*
Spanje, dd. 26 08 1999, nr. 146.245,
JANE, S.A.
- 18 *Dagtekening van de aanvraag van de vernieuwing*
01.02.2010

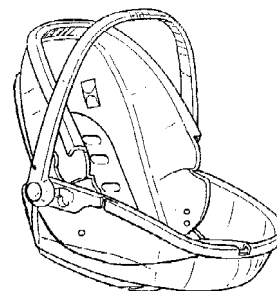
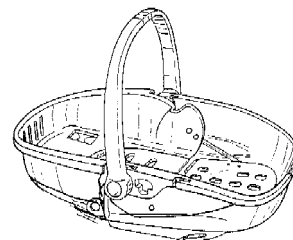

- 01 *Inschrijvingsnummer*
32064-02
Nummer en dagtekening (dag en uur) van het depot
76793-02 18.02.2000 , 24.00
- 02 *Vervaldatum*
18.02.2015
- 03 *Naam van de deposant*
JANE, S.A.
- 04 *Adres (straat en nummer) van de deposant*
Mercaders 34, Pol. Ind. Riera de Caldes
- 05 *Postcode, plaats en land van de deposant*
E-08184 Palau de Plegamans
(Barcelona),
Spanje
- 06 *Naam en adres van de gemachtigde of vermelding van het correspondentie-adres van de deposant*
Elzas Noordzij B.V.
De Lairessestraat 159
1075 HK Amsterdam
Nederland.
- 08 *Afbeelding van de tekening of het model*
ZIE AFBEELDING(EN)
- 11 *Vermelding van het voortbrengsel gevolgd door de aanduiding van de klasse(n) en onderklasse(n)*
Draaginrichting voor baby's (kl 6-01).

13 *Recht van voorrang als bedoeld in artikel 4 van het verdrag van Parijs tot bescherming van de Industriële Eigendom*

Spanje, dd. 21 12 1999, nr. 147.116, JANE, S.A.

18 *Dagtekening van de aanvraag van de vernieuwing*
01.02.2010

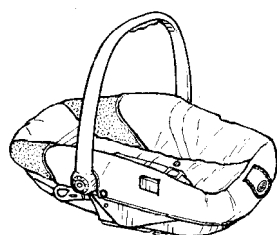
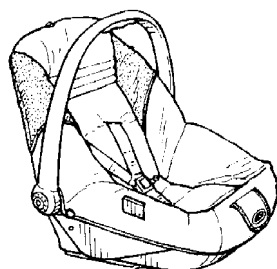
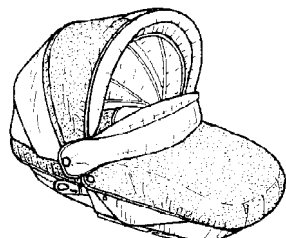

01 *Numéro d'enregistrement*

32118-01

Numéro, date et heure du dépôt

76814-01 23.02.2000, 10.30

02 *Date d'échéance*

23.02.2015

03 *Nom du déposant*

CANON KABUSHIKI KAISHA

04 *Adresse (rue et numéro) du déposant*

30-2, 3-chome, Shimomaruko

05 *Code postal, localité et pays du déposant*

Ohta-ku - Tokyo,
Japon

06 *Nom et adresse du mandataire ou indication de l'adresse postale du déposant*

Cabinet Chaillot
Avenue de l'Agent Sarre 16/20, BP 74
92703 Colombes Cedex
France.

08 *Reproduction du dessin ou modèle*

VOIR REPRODUCTION(S)

11 *Indication du produit suivi de la (des) classe(s) et de la (des) sous-classe(s)*

Cartouche d'encre pour imprimante à jet d'encre (cl 14-02).

13 *Droit de priorité visé à l'article 4 de la Convention de Paris pour la protection de la Propriété Industrielle*

Japon, le 27 08 1999, no. 11-023006, CANON KABUSHIKI KAISHA.

14 *Indication du nom du véritable créateur du dessin ou modèle*

KOTAKI Yasuo; OGAWA Masashi;
NAKAYAMA Shigeyuki; ABE
Tutomu

18 *Date de réception de la requête du renouvellement*

06.01.2010

FIG. 1

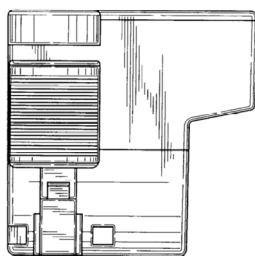

FIG. 2

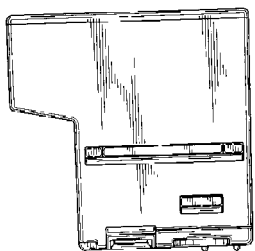

FIG. 3

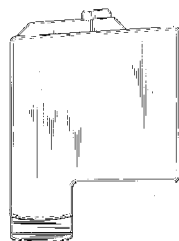

FIG. 4

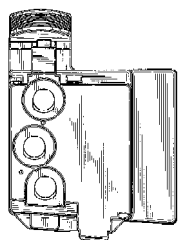

FIG. 5

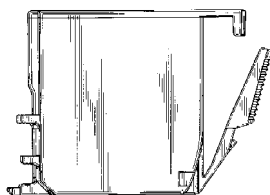

FIG. 6

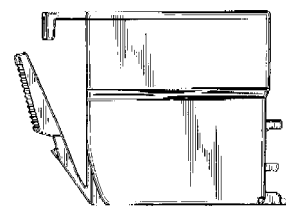
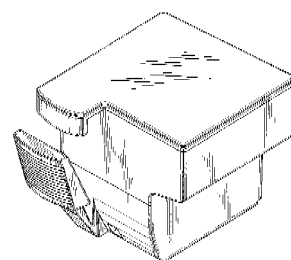

FIG. 7



01 *Numéro d'enregistrement*

32118-02

Numéro, date et heure du dépôt

76814-02 23.02.2000, 10.30

02 *Date d'échéance*

23.02.2015

03 *Nom du déposant*

CANON KABUSHIKI KAISHA

04 *Adresse (rue et numéro) du déposant*

30-2, 3-chome, Shimomaruko

05 *Code postal, localité et pays du déposant*

Ohta-ku - Tokyo,
Japon

06 *Nom et adresse du mandataire ou indication de l'adresse postale du déposant*

Cabinet Chaillot
Avenue de l'Agent Sarre 16/20, BP 74
92703 Colombes Cedex
France.

08 *Reproduction du dessin ou modèle*

VOIR REPRODUCTION(S)

11 *Indication du produit suivi de la (des) classe(s) et de la (des) sous-classe(s)*

Cartouche d'encre pour imprimante à jet d'encre (cl 14-02).

13 *Droit de priorité visé à l'article 4 de la Convention de Paris pour la protection de la Propriété Industrielle*

Japon, le 27 08 1999, no. 11-023007, CANON KABUSHIKI KAISHA.

14 *Indication du nom du véritable créateur du dessin ou modèle*

KOTAKI Yasuo; OGAWA Masashi;
NAKAYAMA Shigeyuki; ABE
Tutomu

18 *Date de réception de la requête du renouvellement*

06.01.2010

FIG. 1

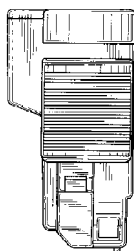

FIG. 2

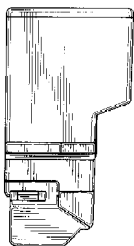

FIG. 3

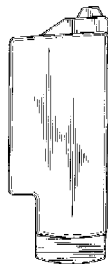

FIG. 4



FIG. 5

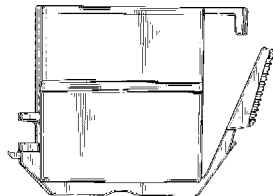

FIG. 6

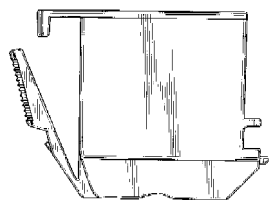
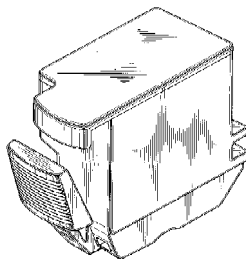

FIG. 7



01 Numéro d'enregistrement

32118-03

Numéro, date et heure du dépôt
76814-03 23.02.2000 , 10.30

02 Date d'échéance

23.02.2015

03 Nom du déposant

CANON KABUSHIKI KAISHA

04 Adresse (rue et numéro) du déposant

30-2, 3-chome, Shimomaruko

05 Code postal, localit  et pays du déposant

Ohta-ku - Tokyo,
Japon

06 Nom et adresse du mandataire ou indication

de l'adresse postale du déposant

Cabinet Chaillot
Avenue de l'Agent Sarre 16/20, BP 74
92703 Colombes Cedex
France.

08 Reproduction du dessin ou mod le

VOIR REPRODUCTION(S)

11 Indication du produit suivi de la (des)
classe(s) et de la (des) sous-classe(s)

Cartouche d'encre pour imprimante  
jet d'encre (cl 14-02).

13 Droit de priorit  vis    l'article 4 de la Con-
vention de Paris pour la protection de la Pro-
pri t  Industrielle

Japon, le 27 08 1999, no. 11-023008,
CANON KABUSHIKI KAISHA.

14 Indication du nom du v ritable cr ateur du
dessin ou mod le

KOTAKI Yasuo; OGAWA Masashi;
NAKAYAMA Shigeyuki; ABE
Tsutomu

18 Date de r ception de la requ te du renouvel-
lement

06.01.2010

FIG. 1

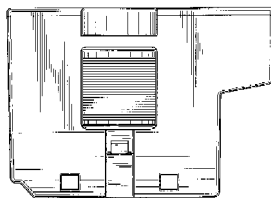

FIG. 2

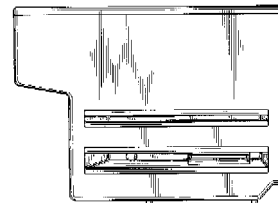

FIG. 3

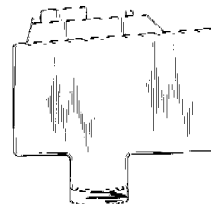

FIG. 4

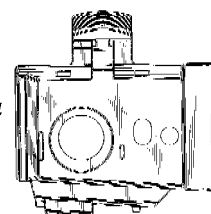

FIG. 5

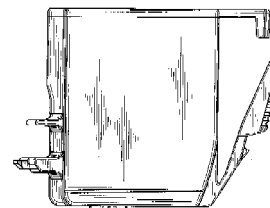

FIG. 6

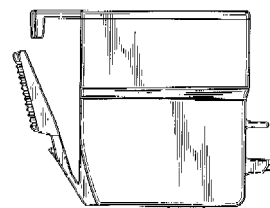
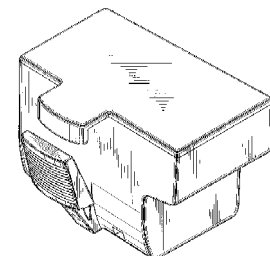

FIG. 7



01 Numéro d'enregistrement

32131-01

Numéro, date et heure du dépôt
76833-01 28.02.2000 , 24.00

- 02 *Date d'échéance*
28.02.2015
- 03 *Nom du déposant*
American Express Travel
Related Services Company, Inc.,
New York corporation
- 04 *Adresse (rue et numéro) du déposant*
American Express Tower,
World Financial Center
- 05 *Code postal, localité et pays du déposant*
New York, NY 10285-4900,
Etats-Unis d'Amérique
- 06 *Nom et adresse du mandataire ou indication
de l'adresse postale du déposant*
Bureau Gevers S.A.
Holidaystraat 5
B-1831 Diegem
Belgique.
- 08 *Reproduction du dessin ou modèle*
VOIR REPRODUCTION(S)
- 11 *Indication du produit suivi de la (des)
classe(s) et de la (des) sous-classe(s)*
Carte bancaire (cl 19-08).
- 12 *Description des éléments caractéristiques de
l'aspect nouveau du produit; le cas échéant,
indication des parties du dessin ou modèle
auxquelles se rapportent les couleurs*
Carte en plastique transparent
comportant une figure rectangulaire
centrale.
- 13 *Droit de priorité visé à l'article 4 de la Con-
vention de Paris pour la protection de la Pro-
priété Industrielle*
Etats-Unis d'Amérique, le 01 09 1999,
no. 29/110,201, FAENZA William J.;
LASCH Ellen; WEBB Lisa; VIGI-
LETTI Judy.
- 14 *Indication du nom du véritable créateur du
dessin ou modèle*
FAENZA William J.; LASCH Ellen;
WEBB Lisa; VIGILETTI Judy.
- 18 *Date de réception de la requête du renouvel-
lement*
16.02.2010

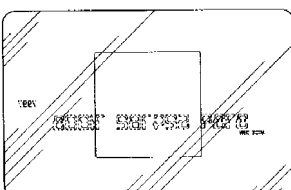
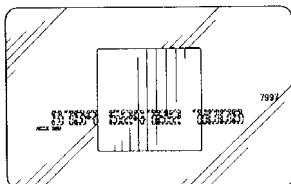
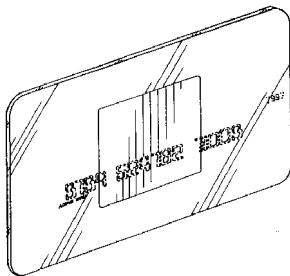

- 01 *Numéro d'enregistrement*
32131-02
Numéro, date et heure du dépôt
76833-02 28.02.2000 , 24.00
- 02 *Date d'échéance*
28.02.2015
- 03 *Nom du déposant*
American Express Travel
Related Services Company, Inc.,
New York corporation
- 04 *Adresse (rue et numéro) du déposant*
American Express Tower,
World Financial Center
- 05 *Code postal, localité et pays du déposant*
New York, NY 10285-4900,
Etats-Unis d'Amérique
- 06 *Nom et adresse du mandataire ou indication
de l'adresse postale du déposant*
Bureau Gevers S.A.
Holidaystraat 5
B-1831 Diegem
Belgique.
- 08 *Reproduction du dessin ou modèle*
VOIR REPRODUCTION(S)
- 11 *Indication du produit suivi de la (des)
classe(s) et de la (des) sous-classe(s)*
Carte bancaire (cl 19-08).
- 12 *Description des éléments caractéristiques de
l'aspect nouveau du produit; le cas échéant,
indication des parties du dessin ou modèle
auxquelles se rapportent les couleurs*
Carte en plastique transparent
comportant une figure rectangulaire
centrale.
- 13 *Droit de priorité visé à l'article 4 de la Con-
vention de Paris pour la protection de la Pro-
priété Industrielle*
Etats-Unis d'Amérique, le 01 09 1999,
no. 29/110236, FAENZA William J.;

- LASCH Ellen; WEBB Lisa; VIGI-
LETTI Judy.
- 14 *Indication du nom du véritable créateur du
dessin ou modèle*
FAENZA William J.; LASCH Ellen;
WEBB Lisa; VIGILETTI Judy.
- 18 *Date de réception de la requête du renouvel-
lement*
16.02.2010

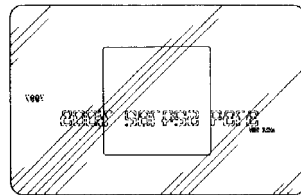
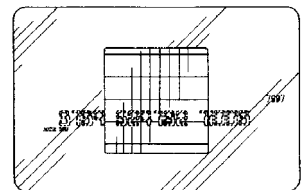
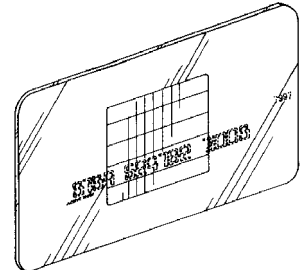

- 01 *Numéro d'enregistrement*
32131-03

Numéro, date et heure du dépôt
76833-03 28.02.2000 , 24.00

- 02 Date d'échéance
28.02.2015
- 03 Nom du déposant
American Express Travel
Related Services Company, Inc.,
New York corporation
- 04 Adresse (rue et numéro) du déposant
American Express Tower,
World Financial Center
- 05 Code postal, localité et pays du déposant
New York, NY 10285-4900,
Etats-Unis d'Amérique
- 06 Nom et adresse du mandataire ou indication
de l'adresse postale du déposant
Bureau Gevers S.A.
Holidaystraat 5
B-1831 Diegem
Belgique.
- 08 Reproduction du dessin ou modèle
VOIR REPRODUCTION(S)
- 11 Indication du produit suivi de la (des)
classe(s) et de la (des) sous-classe(s)
Carte bancaire (cl 19-08).
- 12 Description des éléments caractéristiques de
l'aspect nouveau du produit; le cas échéant,
indication des parties du dessin ou modèle
auxquelles se rapportent les couleurs
Carte en plastique opaque comportant
une figure rectangulaire centrale.
- 13 Droit de priorité visé à l'article 4 de la Con-
vention de Paris pour la protection de la Pro-
priété Industrielle
Etats-Unis d'Amérique, le 24 02 2000,
no. 29/119, 144, FAENZA William J.;
LASCH Ellen; WEBB Lisa; VIGI-
LETTI Judy.
- 14 Indication du nom du véritable créateur du
dessin ou modèle
FAENZA William J.; LASCH Ellen;
WEBB Lisa; VIGILETTI Judy.
- 18 Date de réception de la requête du renouvel-
lement
16.02.2010

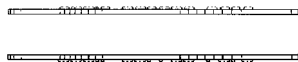
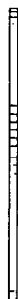
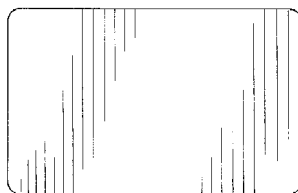
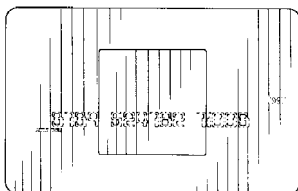
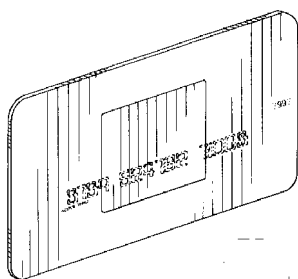

- 01 Inschrijvingsnummer
32139-01
Nummer en dagtekening (dag en uur) van het
depot
76857-01 03.03.2000 , 24.00
- 02 Vervaldatum
03.03.2015
- 03 Naam van de deposant
SUBERI BROTHERS LLC, New York
limited liability company
- 04 Adres (straat en nummer) van de deposant
902 Broadway, 14th Floor
- 05 Postcode, plaats en land van de deposant
New York, NY 10010,
Ver.St.v.Am
- 06 Naam en adres van de gemachtigde of ver-
melding van het correspondentie-adres van
de deposant
Antwerps Octrooi- en Merkenbureau
M.F.J. Bockstael N.V.
Arenbergstraat 13
B-2000 Antwerpen
België.
- 08 Afbelding van de tekening of het model
ZIE AFBELDING(EN)
- 11 Vermelding van het voortbrengsel gevolgd
door de aanduiding van de klasse(n) en
onderklasse(n)
Edelsteen (kl 11-01).

18 Dagtekening van de aanvraag van de ver-
nieuwing
24.02.2010

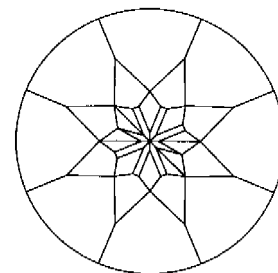
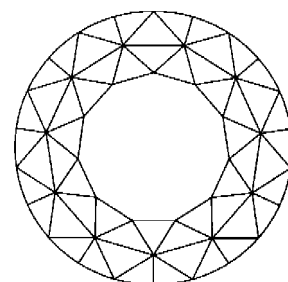
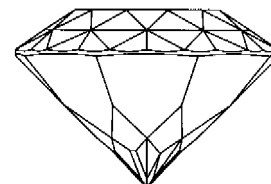
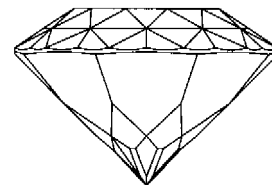

- 01 Inschrijvingsnummer
32139-02
Nummer en dagtekening (dag en uur) van het
depot
76857-02 03.03.2000 , 24.00
- 02 Vervaldatum
03.03.2015
- 03 Naam van de deposant
SUBERI BROTHERS LLC, New York
limited liability company
- 04 Adres (straat en nummer) van de deposant
902 Broadway, 14th Floor
- 05 Postcode, plaats en land van de deposant
New York, NY 10010,
Ver.St.v.Am
- 06 Naam en adres van de gemachtigde of ver-
melding van het correspondentie-adres van
de deposant
Antwerps Octrooi- en Merkenbureau
M.F.J. Bockstael N.V.
Arenbergstraat 13
B-2000 Antwerpen
België.

- 08 *Afbeelding van de tekening of het model*
ZIE AFBEELDING(EN)
- 11 *Vermelding van het voortbrengsel gevolgd door de aanduiding van de klasse(n) en onderklasse(n)*
Edelsteen (kl 11-01).
- 18 *Dagtekening van de aanvraag van de vernieuwing*
24.02.2010

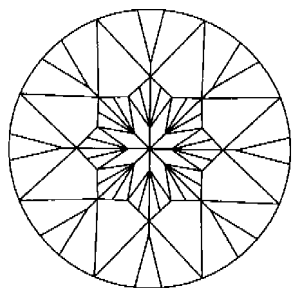
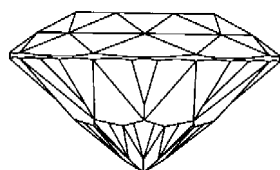
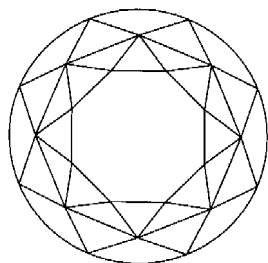

- 01 *Numéro d'enregistrement*
32187-01
Numéro, date et heure du dépôt
76828-01 24.02.2000 , 14.00
- 02 *Date d'échéance*
24.02.2015
- 03 *Nom du déposant*
CALMAR INC.,
Delaware corporation
- 04 *Adresse (rue et numéro) du déposant*
333 South Turnbull Canyon Road
- 05 *Code postal, localité et pays du déposant*
Industry - Ca 91745-1203,
Etats-Unis d'Amérique
- 06 *Nom et adresse du mandataire ou indication de l'adresse postale du déposant*
Bureau Gevers S.A.
Holidaystraat 5
B-1831 Diegem
Belgique.
- 08 *Reproduction du dessin ou modèle*
VOIR REPRODUCTION(S)
- 11 *Indication du produit suivi de la (des) classe(s) et de la (des) sous-classe(s)*
Tête de distributeur (cl 9-07).

- 13 *Droit de priorité visé à l'article 4 de la Convention de Paris pour la protection de la Propriété Industrielle*
Etats d'Amérique, le 30 08 1999,
no. 29/109,997, WADSWORTH
Ronald.
- 14 *Indication du nom du véritable créateur du dessin ou modèle*
WADSWORTH Ronald
- 18 *Date de réception de la requête du renouvellement*
03.02.2010

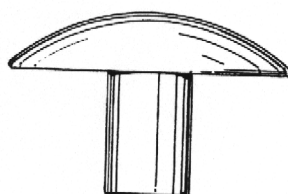
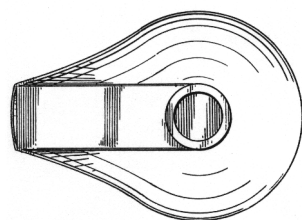
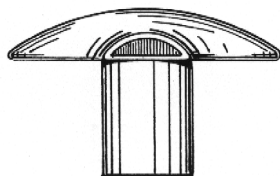
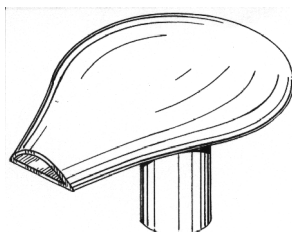

- 01 *Numéro d'enregistrement*
32187-02
Numéro, date et heure du dépôt
76828-02 24.02.2000 , 14.00
- 02 *Date d'échéance*
24.02.2015
- 03 *Nom du déposant*
CALMAR INC.,
Delaware corporation
- 04 *Adresse (rue et numéro) du déposant*
333 South Turnbull Canyon Road
- 05 *Code postal, localité et pays du déposant*
Industry - Ca 91745-1203,
Etats-Unis d'Amérique
- 06 *Nom et adresse du mandataire ou indication de l'adresse postale du déposant*
Bureau Gevers S.A.
Holidaystraat 5

B-1831 Diegem
Belgique.

- 08 *Reproduction du dessin ou modèle*
VOIR REPRODUCTION(S)
- 11 *Indication du produit suivi de la (des) classe(s) et de la (des) sous-classe(s)*
Tête de distributeur (cl 9-07).
- 13 *Droit de priorité visé à l'article 4 de la Convention de Paris pour la protection de la Propriété Industrielle*
Etats-Unis d'Amérique, le 10 12 1999,
no. 29/115,185, WADSWORTH
Ronald; DANIELO François.
- 14 *Indication du nom du véritable créateur du dessin ou modèle*
WADSWORTH Ronald; DANIELO
François
- 18 *Date de réception de la requête du renouvellement*
03.02.2010

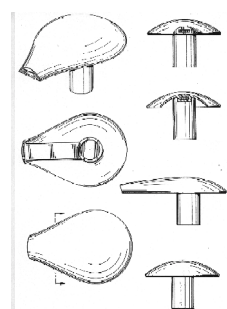

- 01 *Numéro d'enregistrement*
32190-03
Numéro, date et heure du dépôt
76851-03 03.03.2000 , 11.45
- 02 *Date d'échéance*
03.03.2015
- 03 *Nom du déposant*
Dart Industries Inc.,
Delaware corporation
- 04 *Adresse (rue et numéro) du déposant*
14901 S. Orange Blossom Trail
- 05 *Code postal, localité et pays du déposant*
Orlando, Florida 32837,
Etats-Unis d'Amérique
- 06 *Nom et adresse du mandataire ou indication de l'adresse postale du déposant*
Bureau Gevers S.A.
Holidaystraat 5
B-1831 Diegem
Belgique.
- 08 *Reproduction du dessin ou modèle*
VOIR REPRODUCTION(S)
- 11 *Indication du produit suivi de la (des) classe(s) et de la (des) sous-classe(s)*
Récipient de ménage (cl 7-01, 02, 07).
- 13 *Droit de priorité visé à l'article 4 de la Convention de Paris pour la protection de la Propriété Industrielle*
Etats-Unis d'Amérique, le 13 09 1999,
no. 29/110,750, KINMING Lee Alex;
CAUTEREELS Victor J.J.
- 14 *Indication du nom du véritable créateur du dessin ou modèle*
KINMING Lee Alex; CAUTEREELS
Victor J.J.

18 Date de réception de la requête du renouvellement

19.02.2010

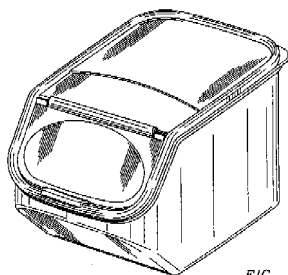

FIG. 1

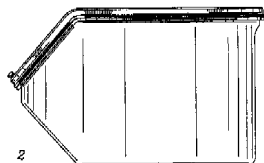

FIG. 2

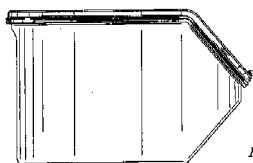

FIG. 3

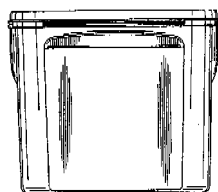

FIG. 4

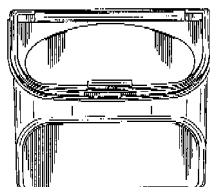

FIG. 5

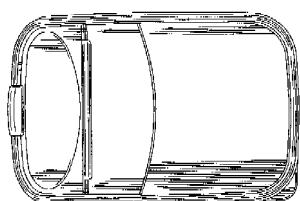

FIG. 6

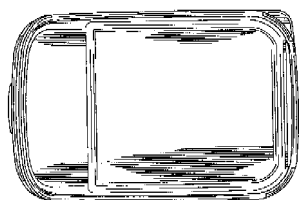

FIG. 7

01 Inschrijvingsnummer
32200-00

Nummer en dagtekening (dag en uur) van het depot

76875-00 09.03.2000 , 24.00

- 02 Vervaldatum
09.03.2015
- 03 Naam van de deposant
B.V. Micres
- 04 Adres (straat en nummer) van de deposant
Jan Smitzlaan 11
- 05 Postcode, plaats en land van de deposant
5611 LD Eindhoven,
Nederland
- 06 Naam en adres van de gemachtigde of vermelding van het correspondentie-adres van de deposant
Cabinet Chaillot
Avenue de l'Agent Sarre 16/20, BP 74
92703 Colombes Cedex
Frankrijk.
- 08 Afbeelding van de tekening of het model
ZIE AFBEELDING(EN)
- 11 Vermelding van het voortbrengsel gevolgd door de aanduiding van de klasse(n) en onderklasse(n)
Verpakking vloeipapierhouders (kl 9-03; 27-06).
- 18 Dagtekening van de aanvraag van de vernieuwing
13.01.2010

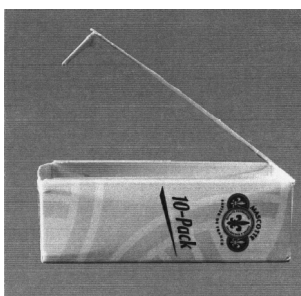
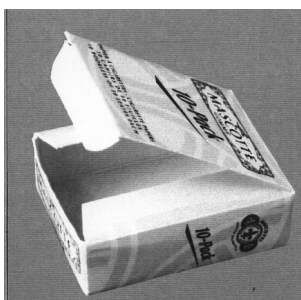
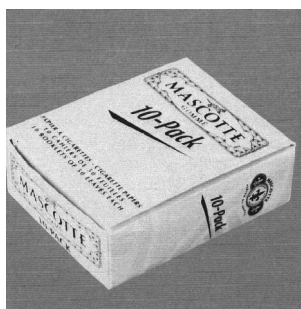

01 Inschrijvingsnummer
32203-00

Nummer en dagtekening (dag en uur) van het depot

76886-00 15.03.2000 , 11.55

- 02 Vervaldatum
15.03.2015
- 03 Naam van de deposant
Mercado Medic AB
- 04 Adres (straat en nummer) van de deposant
Box 1074
- 05 Postcode, plaats en land van de deposant
S-181 22 Lidingö,
Zweden
- 06 Naam en adres van de gemachtigde of vermelding van het correspondentie-adres van de deposant
Nederlandsch Octrooibureau
J.W. Frisolaan 13
2517 JS 's-Gravenhage
Nederland.
- 08 Afbeelding van de tekening of het model
ZIE AFBEELDING(EN)
- 11 Vermelding van het voortbrengsel gevolgd door de aanduiding van de klasse(n) en onderklasse(n)
ArMLEuning (kl 6-01, 06).
- 13 Recht van voorrang als bedoeld in artikel 4 van het verdrag van Parijs tot bescherming van de Industriële Eigendom
Zweden, dd. 15 09 1999, nr. Se 99-1660,
Mercado Medic AB.
- 14 Vermelding van de naam van de werkelijke ontwerper van de tekening
FOGELQVIST Ronny
- 18 Dagtekening van de aanvraag van de vernieuwing
17.02.2010

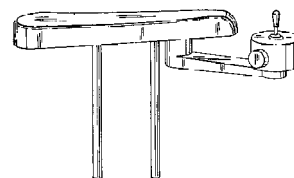

01 Inschrijvingsnummer
32552-00

Nummer en dagtekening (dag en uur) van het depot

77289-00 14.07.2000 , 24.00

- 02 Vervaldatum
14.07.2015
- 03 Naam van de deposant
Hisamitsu Pharmaceutical Co. Inc.,
Japanse vennootschap
- 04 Adres (straat en nummer) van de deposant
408 Tashiro Daikancho
- 05 Postcode, plaats en land van de deposant
Tosu, Saga,
Japan
- 06 Naam en adres van de gemachtigde of vermelding van het correspondentie-adres van de deposant
Haagsch Octrooibureau
Breitnerlaan 146
2596 HG 's-Gravenhage
Nederland.
- 08 Afbeelding van de tekening of het model
ZIE AFBEELDING(EN)

- 11 *Vermelding van het voortbrengsel gevolgd door de aanduiding van de klasse(n) en onderklasse(n)*
Verpakkingsdoos (kl 9-03).
- 13 *Recht van voorrang als bedoeld in artikel 4 van het verdrag van Parijs tot bescherming van de Industriële Eigendom*
Japan, dd. 31 03 2000, nr. 2000-012132, Hisamitsu Pharmaceutical Co. Inc.
- 14 *Vermelding van de naam van de werkelijke ontwerper van de tekening*
KUSUMI Shigeo; TSUTSUMI Nobuo
- 18 *Dagtekening van de aanvraag van de vernieuwing*
03.02.2010



- 01 *Inschrijvingsnummer*
33281-01
Nummer en dagtekening (dag en uur) van het depot
77434-01 28.08.2000 , 14.20
- 02 *Vervaldatum*
28.08.2015
- 03 *Naam van de deposant*
Esschert Design BV
- 04 *Adres (straat en nummer) van de deposant*
Euregioweg 225
- 05 *Postcode, plaats en land van de deposant*
7532 SM Enschede, Nederland
- 08 *Afbeelding van de tekening of het model*
ZIE AFBEELDING(EN)
- 11 *Vermelding van het voortbrengsel gevolgd door de aanduiding van de klasse(n) en onderklasse(n)*
Deurwig (kl 8-09).
- 14 *Vermelding van de naam van de werkelijke ontwerper van de tekening*
MOSTERD Arend; MOSTERD-HOMMERSOM Maria

- 18 *Dagtekening van de aanvraag van de vernieuwing*
26.02.2010

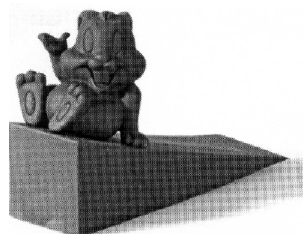

- 01 *Inschrijvingsnummer*
33281-02
Nummer en dagtekening (dag en uur) van het depot
77434-02 28.08.2000 , 14.20
- 02 *Vervaldatum*
28.08.2015
- 03 *Naam van de deposant*
Esschert Design BV
- 04 *Adres (straat en nummer) van de deposant*
Euregioweg 225
- 05 *Postcode, plaats en land van de deposant*
7532 SM Enschede, Nederland
- 08 *Afbeelding van de tekening of het model*
ZIE AFBEELDING(EN)
- 11 *Vermelding van het voortbrengsel gevolgd door de aanduiding van de klasse(n) en onderklasse(n)*
Deurwig (kl 8-09).
- 14 *Vermelding van de naam van de werkelijke ontwerper van de tekening*
MOSTERD Arend; MOSTERD-HOMMERSOM Maria
- 18 *Dagtekening van de aanvraag van de vernieuwing*
26.02.2010

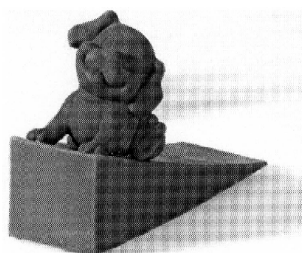

- 01 *Inschrijvingsnummer*
33281-03
Nummer en dagtekening (dag en uur) van het depot
77434-03 28.08.2000 , 14.20
- 02 *Vervaldatum*
28.08.2015
- 03 *Naam van de deposant*
Esschert Design BV
- 04 *Adres (straat en nummer) van de deposant*
Euregioweg 225

- 05 *Postcode, plaats en land van de deposant*
7532 SM Enschede, Nederland

- 08 *Afbeelding van de tekening of het model*
ZIE AFBEELDING(EN)
- 11 *Vermelding van het voortbrengsel gevolgd door de aanduiding van de klasse(n) en onderklasse(n)*
Deurwig (kl 8-09).
- 14 *Vermelding van de naam van de werkelijke ontwerper van de tekening*
MOSTERD Arend; MOSTERD-HOMMERSOM Maria
- 18 *Dagtekening van de aanvraag van de vernieuwing*
26.02.2010

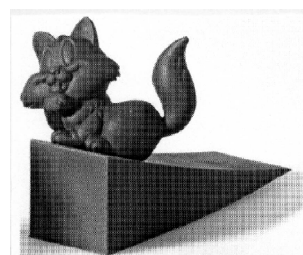

- 01 *Inschrijvingsnummer*
33281-23
Nummer en dagtekening (dag en uur) van het depot
77434-23 28.08.2000 , 14.20
- 02 *Vervaldatum*
28.08.2015
- 03 *Naam van de deposant*
Esschert Design BV
- 04 *Adres (straat en nummer) van de deposant*
Euregioweg 225
- 05 *Postcode, plaats en land van de deposant*
7532 SM Enschede, Nederland
- 08 *Afbeelding van de tekening of het model*
ZIE AFBEELDING(EN)
- 11 *Vermelding van het voortbrengsel gevolgd door de aanduiding van de klasse(n) en onderklasse(n)*
Nestkast (30-02).
- 14 *Vermelding van de naam van de werkelijke ontwerper van de tekening*
MOSTERD Arend; MOSTERD-HOMMERSOM Maria
- 18 *Dagtekening van de aanvraag van de vernieuwing*
26.02.2010

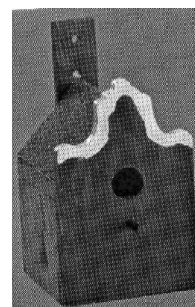

01 *Inschrijvingsnummer***33281-24***Nummer en dagtekening (dag en uur) van het depot*

77434-24 28.08.2000 , 14.20

02 *Vervaldatum*

28.08.2015

03 *Naam van de deposant*

Esschert Design BV

04 *Adres (straat en nummer) van de deposant*

Euregioweg 225

05 *Postcode, plaats en land van de deposant*7532 SM Enschede,
Nederland08 *Afbeelding van de tekening of het model*

ZIE AFBEELDING(EN)

11 *Vermelding van het voortbrengsel gevolgd door de aanduiding van de klasse(n) en onderklasse(n)*

Nestkast (30-02).

14 *Vermelding van de naam van de werkelijke ontwerper van de tekening*MOSTERD Arend; MOSTERD-
HOMMERSOM Maria18 *Dagtekening van de aanvraag van de vernieuwing*

26.02.2010

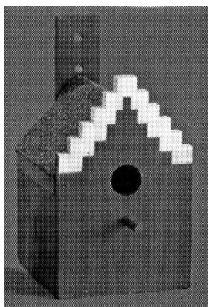
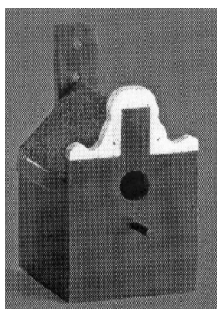
01 *Inschrijvingsnummer***33281-25***Nummer en dagtekening (dag en uur) van het depot*

77434-25 28.08.2000 , 14.20

02 *Vervaldatum*

28.08.2015

03 *Naam van de deposant*

Esschert Design BV

04 *Adres (straat en nummer) van de deposant*

Euregioweg 225

05 *Postcode, plaats en land van de deposant*7532 SM Enschede,
Nederland08 *Afbeelding van de tekening of het model*

ZIE AFBEELDING(EN)

11 *Vermelding van het voortbrengsel gevolgd door de aanduiding van de klasse(n) en onderklasse(n)*

Nestkast (30-02).

14 *Vermelding van de naam van de werkelijke ontwerper van de tekening*MOSTERD Arend; MOSTERD-
HOMMERSOM Maria18 *Dagtekening van de aanvraag van de vernieuwing*

26.02.2010

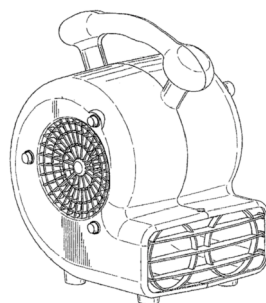
01 *Inschrijvingsnummer***36401-00***Nummer en dagtekening (dag en uur) van het depot*

81287-00 09.11.2004 , 23.59

02 *Vervaldatum*

09.11.2014

03 *Naam van de deposant*DRI-EAZ Products Inc.,
Washington corporation04 *Adres (straat en nummer) van de deposant*

15180 Josh Wilson Road

05 *Postcode, plaats en land van de deposant*Burlington, Washington 98233,
Ver.St.v.Am06 *Naam en adres van de gemachtigde of vermelding van het correspondentie-adres van de deposant*Cabinet Chaillot
Avenue de l'Agent Sarre 16/20, BP 74
92703 Colombes Cedex
Frankrijk.08 *Afbeelding van de tekening of het model*

ZIE AFBEELDING(EN)

11 *Vermelding van het voortbrengsel gevolgd door de aanduiding van de klasse(n) en onderklasse(n)*

Lucht droger (kl 23-04).

13 *Recht van voorrang als bedoeld in artikel 4 van het verdrag van Parijs tot bescherming van de Industriële Eigendom*Ver.St.v.Am., dd. 13 05 2004, nr.
29205393, BARTHOLMEY Brett.14 *Vermelding van de naam van de werkelijke ontwerper van de tekening*

BARTHOLMEY Brett

18 *Dagtekening van de aanvraag van de vernieuwing*

20.10.2009

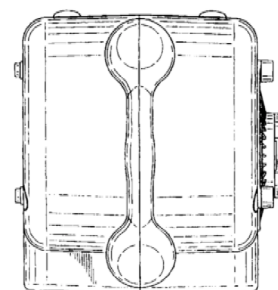
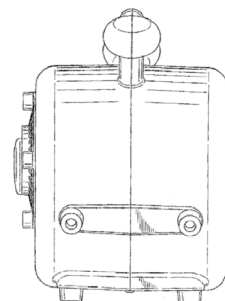
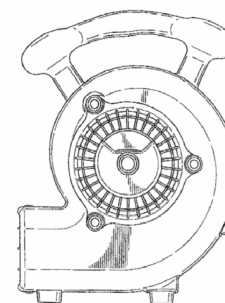
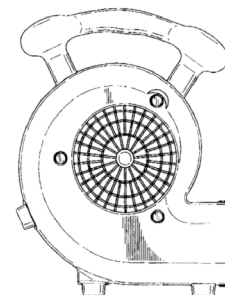
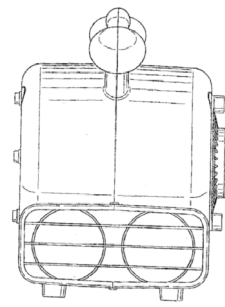

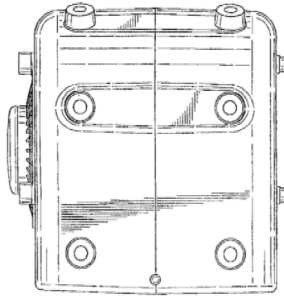

01 *Inschrijvingsnummer*

36449-00

Nummer en dagtekening (dag en uur) van het depot

81286-00 09.11.2004 , 23.59

02 *Vervaldatum*

09.11.2014

03 *Naam van de deposant*

DRI-EAZ Products Inc.,
Washington corporation

04 *Adres (straat en nummer) van de deposant*

15180 Josh Wilson Road

05 *Postcode, plaats en land van de deposant*

Burlington, Washington 98233,
Ver.St.v.Am

06 *Naam en adres van de gemachtigde of vermelding van het correspondentie-adres van de deposant*

Cabinet Chaillot
Avenue de l'Agent Sarre 16/20, BP 74
92703 Colombes Cedex
Frankrijk.

08 *Afbeelding van de tekening of het model*

ZIE AFBEELDING(EN)

11 *Vermelding van het voortbrengsel gevolgd door de aanduiding van de klasse(n) en onderklasse(n)*

Ontvochtiger (kl 23-04).

13 *Recht van voorrang als bedoeld in artikel 4 van het verdrag van Parijs tot bescherming van de Industriële Eigendom*

Ver.St.v.Am., dd. 13 05 2004, nr.
29205398, KLEIN Steve.

14 *Vermelding van de naam van de werkelijke ontwerper van de tekening*

KLEIN Steve

18 *Dagtekening van de aanvraag van de vernieuwing*

20.10.2009

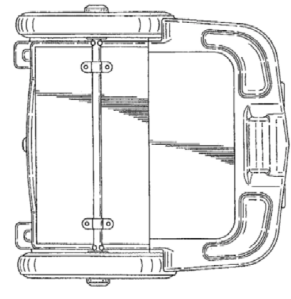
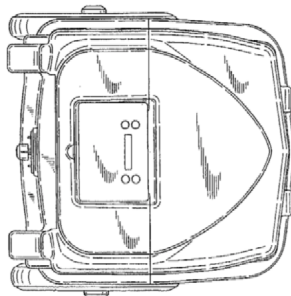
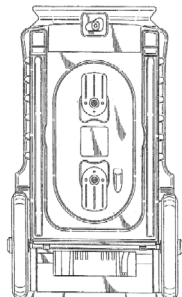
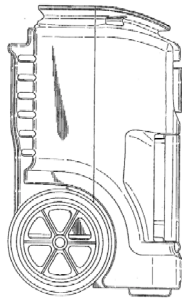
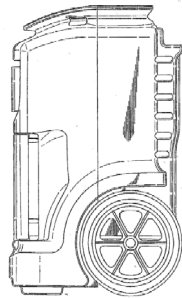
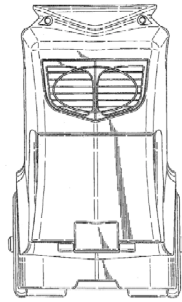
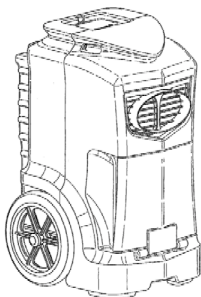

01 *Inschrijvingsnummer*

36450-00

Nummer en dagtekening (dag en uur) van het depot

81288-00 24.02.2005 , 10.00

02 *Vervaldatum*

24.02.2015

03 *Naam van de deposant*

QUAYTAAL Nicolaas

04 *Adres (straat en nummer) van de deposant*

Oude Stadsweg 1 b

05 *Postcode, plaats en land van de deposant*

4931 CK Geertruidenberg,
Nederland

08 *Afbeelding van de tekening of het model*

ZIE AFBEELDING(EN)

11 *Vermelding van het voortbrengsel gevolgd door de aanduiding van de klasse(n) en onderklasse(n)*

Luchtfilter (kl 23-04).

12 *Beschrijving van de kenmerkende eigenschappen van het nieuwe uiterlijk van het voortbrengsel; in voorkomend geval, vermelding van de onderdelen van de tekening of het model waarop de kleuren betrekking hebben*

Een metalen model met een ronde achterzijde, een schuin aflopende voorzijde, met aan de bovenzijde 4 sluitingsschroeven; de hoogte is 220 mm., breedte is 810 mm., lengte is 850 mm.

14 *Vermelding van de naam van de werkelijke ontwerper van de tekening*

QUAYTAAL Nicolaas Franciscus
Cornelis Maria

18 *Dagtekening van de aanvraag van de vernieuwing*

04.02.2010

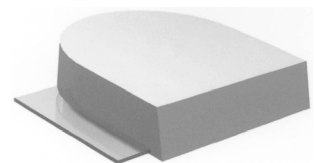



- 01 *Inschrijvingsnummer*
36524-01
Nummer en dagtekening (dag en uur) van het depot
81473-01 21.03.2005 , 16.00
- 02 *Vervaldatum*
21.03.2015
- 03 *Naam van de deposant*
AMERICA-FRANSSSEN Jozé
- 04 *Adres (straat en nummer) van de deposant*
Kerkweg 87
- 05 *Postcode, plaats en land van de deposant*
6105 CD Maria Hoop,
Nederland
- 08 *Afbeelding van de tekening of het model*
ZIE AFBEELDING(EN)
- 11 *Vermelding van het voortbrengsel gevolgd door de aanduiding van de klasse(n) en onderklasse(n)*
Enveloppe (kl 19-01).
- 12 *Beschrijving van de kenmerkende eigenschappen van het nieuwe uiterlijk van het voortbrengsel; in voorkomend geval, vermelding van de onderdelen van de tekening of het model waarop de kleuren betrekking hebben*
De enveloppe is rond van vorm.
- 14 *Vermelding van de naam van de werkelijke ontwerper van de tekening*
AMERICA-FRANSSSEN Anna
Johanna Joseph
- 18 *Dagtekening van de aanvraag van de vernieuwing*
01.02.2010

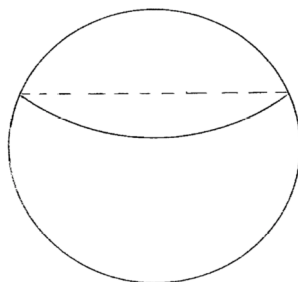
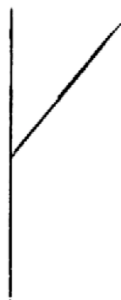
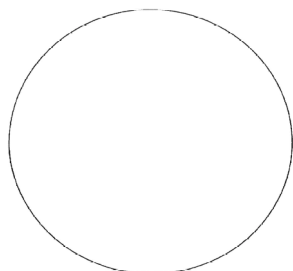

- 01 *Inschrijvingsnummer*
36524-02
Nummer en dagtekening (dag en uur) van het depot
81473-02 21.03.2005 , 16.00
- 02 *Vervaldatum*
21.03.2015
- 03 *Naam van de deposant*
AMERICA-FRANSSSEN Jozé
- 04 *Adres (straat en nummer) van de deposant*
Kerkweg 87
- 05 *Postcode, plaats en land van de deposant*
6105 CD Maria Hoop,
Nederland
- 08 *Afbeelding van de tekening of het model*
ZIE AFBEELDING(EN)
- 11 *Vermelding van het voortbrengsel gevolgd door de aanduiding van de klasse(n) en onderklasse(n)*
Kaarten met standaard (kl 19-01, 02).
- 14 *Vermelding van de naam van de werkelijke ontwerper van de tekening*
AMERICA-FRANSSSEN A.J.J. Jozé
- 18 *Dagtekening van de aanvraag van de vernieuwing*
01.02.2010

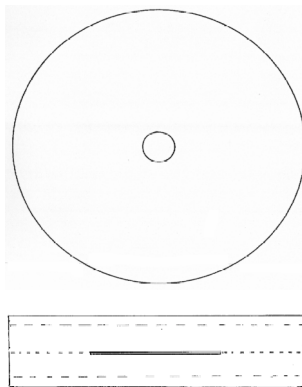

- 01 *Inschrijvingsnummer*
36524-03
Nummer en dagtekening (dag en uur) van het depot
81473-03 21.03.2005 , 16.00
- 02 *Vervaldatum*
21.03.2015
- 03 *Naam van de deposant*
AMERICA-FRANSSSEN Jozé
- 04 *Adres (straat en nummer) van de deposant*
Kerkweg 87
- 05 *Postcode, plaats en land van de deposant*
6105 CD Maria Hoop,
Nederland
- 08 *Afbeelding van de tekening of het model*
ZIE AFBEELDING(EN)
- 11 *Vermelding van het voortbrengsel gevolgd door de aanduiding van de klasse(n) en onderklasse(n)*
Kaart (kl 19-01).
- 14 *Vermelding van de naam van de werkelijke ontwerper van de tekening*
AMERICA Jozé
- 18 *Dagtekening van de aanvraag van de vernieuwing*
01.02.2010

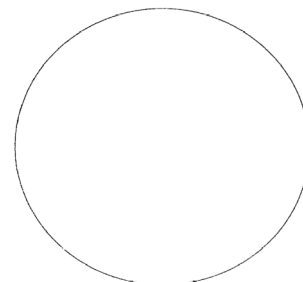

- 01 *Inschrijvingsnummer*
36524-04
Nummer en dagtekening (dag en uur) van het depot
81473-04 21.03.2005 , 16.00
- 02 *Vervaldatum*
21.03.2015
- 03 *Naam van de deposant*
AMERICA-FRANSSSEN Jozé
- 04 *Adres (straat en nummer) van de deposant*
Kerkweg 87
- 05 *Postcode, plaats en land van de deposant*
6105 CD Maria Hoop,
Nederland
- 08 *Afbeelding van de tekening of het model*
ZIE AFBEELDING(EN)
- 11 *Vermelding van het voortbrengsel gevolgd door de aanduiding van de klasse(n) en onderklasse(n)*
Kaart (kl 19-01).
- 18 *Dagtekening van de aanvraag van de vernieuwing*
01.02.2010

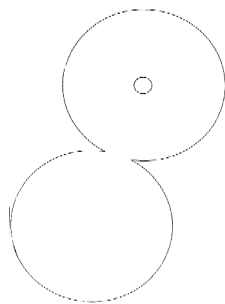
01 *Inschrijvingsnummer***36524-05***Nummer en dagtekening (dag en uur) van het depot*

81473-05 21.03.2005 , 16.00

02 *Vervaldatum*

21.03.2015

03 *Naam van de deposant*

AMERICA-FRANSSSEN Jozé

04 *Adres (straat en nummer) van de deposant*

Kerkweg 87

05 *Postcode, plaats en land van de deposant*6105 CD Maria Hoop,
Nederland08 *Afbeelding van de tekening of het model*

ZIE AFBEELDING(EN)

11 *Vermelding van het voortbrengsel gevolgd door de aanduiding van de klasse(n) en onderklasse(n)*

Urn met cd/dvd houder (kl 14-99; 99).

14 *Vermelding van de naam van de werkelijke ontwerper van de tekening*

AMERICA-FRANSSSEN Jozé

18 *Dagtekening van de aanvraag van de vernieuwing*

01.02.2010

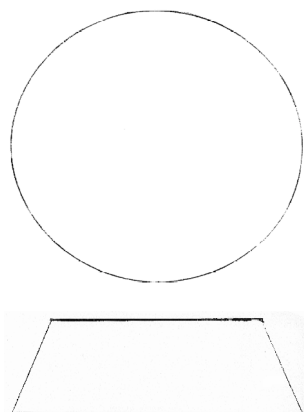
01 *Inschrijvingsnummer***36537-00***Nummer en dagtekening (dag en uur) van het depot*

81551-00 26.05.2005 , 23.59

02 *Vervaldatum*

26.05.2015

03 *Naam van de deposant*

Koninklijke Gazelle B.V.

04 *Adres (straat en nummer) van de deposant*
Wilhelminaweg 805 *Postcode, plaats en land van de deposant*
6951 BP Dieren,
Nederland06 *Naam en adres van de gemachtigde of vermelding van het correspondentie-adres van de deposant*Octrooibureau Arnold & Siedsma
Sweelinckplein 1
2517 GK 's-Gravenhage
Nederland.08 *Afbeelding van de tekening of het model*

ZIE AFBEELDING(EN)

11 *Vermelding van het voortbrengsel gevolgd door de aanduiding van de klasse(n) en onderklasse(n)*

Fiets voorvork met koplamp (12-11; 26-06).

18 *Dagtekening van de aanvraag van de vernieuwing*

18.02.2010

01 *Inschrijvingsnummer***36610-00***Nummer en dagtekening (dag en uur) van het depot*

81649-00 26.08.2005 , 10.00

02 *Vervaldatum*

26.08.2015

03 *Naam van de deposant*

Mark Prins

04 *Adres (straat en nummer) van de deposant*

Hindeloopenstraat 15

05 *Postcode, plaats en land van de deposant*8304 JG Emmeloord,
Nederland08 *Afbeelding van de tekening of het model*

ZIE AFBEELDING(EN)

11 *Vermelding van het voortbrengsel gevolgd door de aanduiding van de klasse(n) en onderklasse(n)*

Stoel (kl 6-01).

14 *Vermelding van de naam van de werkelijke ontwerper van de tekening*

MARK Prins

15 *Vermelding van de uiterlijke opschortingsdatum van de publicatie*

25.08.2006

18 *Dagtekening van de aanvraag van de vernieuwing*

24.02.2010

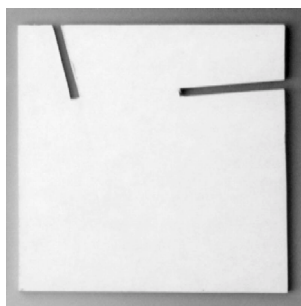
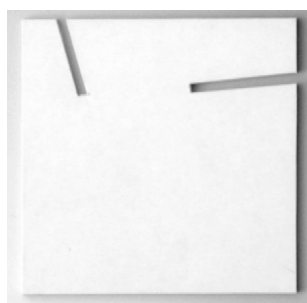
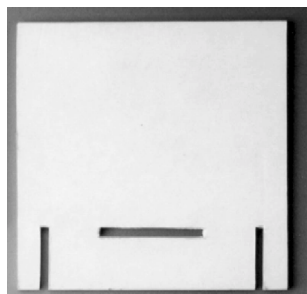
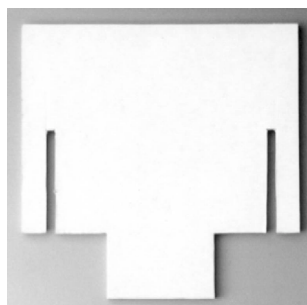
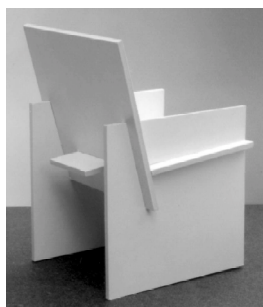
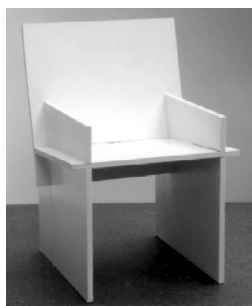

- 01 *Inschrijvingsnummer*
36620-01
Numer en dagtekening (dag en uur) van het depot
81633-01 11.08.2005 , 10.00
- 02 *Vervaldatum*
11.08.2015
- 03 *Naam van de deposant*
Esschert Design BV
- 04 *Adres (straat en nummer) van de deposant*
Euregioweg 225
- 05 *Postcode, plaats en land van de deposant*
7532 SM Enschede,
Nederland
- 08 *Afbeelding van de tekening of het model*
ZIE AFBEELDING(EN)
- 11 *Vermelding van het voortbrengsel gevolgd door de aanduiding van de klasse(n) en onderklasse(n)*
Voederveer (kl 30-03).
- 14 *Vermelding van de naam van de werkelijke ontwerper van de tekening*
MOSTERD Arend
- 18 *Dagtekening van de aanvraag van de vernieuwing*
26.02.2010



- 01 *Inschrijvingsnummer*
36620-02
Numer en dagtekening (dag en uur) van het depot
81633-02 11.08.2005 , 10.00
- 02 *Vervaldatum*
11.08.2015
- 03 *Naam van de deposant*
Esschert Design BV
- 04 *Adres (straat en nummer) van de deposant*
Euregioweg 225

- 05 *Postcode, plaats en land van de deposant*
7532 SM Enschede,
Nederland
- 08 *Afbeelding van de tekening of het model*
ZIE AFBEELDING(EN)
- 11 *Vermelding van het voortbrengsel gevolgd door de aanduiding van de klasse(n) en onderklasse(n)*
Voederbak (kl 30-03).
- 14 *Vermelding van de naam van de werkelijke ontwerper van de tekening*
MOSTERD Arend
- 18 *Dagtekening van de aanvraag van de vernieuwing*
26.02.2010



- 01 *Inschrijvingsnummer*
36620-03
Numer en dagtekening (dag en uur) van het depot
81633-03 11.08.2005 , 10.00
- 02 *Vervaldatum*
11.08.2015
- 03 *Naam van de deposant*
Esschert Design BV
- 04 *Adres (straat en nummer) van de deposant*
Euregioweg 225
- 05 *Postcode, plaats en land van de deposant*
7532 SM Enschede,
Nederland
- 08 *Afbeelding van de tekening of het model*
ZIE AFBEELDING(EN)
- 11 *Vermelding van het voortbrengsel gevolgd door de aanduiding van de klasse(n) en onderklasse(n)*
Vogelvoederhaak (kl 30-03).
- 14 *Vermelding van de naam van de werkelijke ontwerper van de tekening*
MOSTERD Arend
- 18 *Dagtekening van de aanvraag van de vernieuwing*
26.02.2010



- 01 *Inschrijvingsnummer*
36620-08
Numer en dagtekening (dag en uur) van het depot
81633-08 11.08.2005 , 10.00

- 02 *Vervaldatum*
11.08.2015
- 03 *Naam van de deposant*
Esschert Design BV
- 04 *Adres (straat en nummer) van de deposant*
Euregioweg 225
- 05 *Postcode, plaats en land van de deposant*
7532 SM Enschede,
Nederland
- 08 *Afbeelding van de tekening of het model*
ZIE AFBEELDING(EN)
- 11 *Vermelding van het voortbrengsel gevolgd door de aanduiding van de klasse(n) en onderklasse(n)*
Vliegenmepper (kl 22-06).
- 14 *Vermelding van de naam van de werkelijke ontwerper van de tekening*
MOSTERD Arend
- 18 *Dagtekening van de aanvraag van de vernieuwing*
26.02.2010

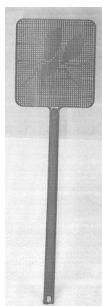

- 01 *Inschrijvingsnummer*
36620-09
Nummer en dagtekening (dag en uur) van het depot
81633-09 11.08.2005 , 10.00
- 02 *Vervaldatum*
11.08.2015
- 03 *Naam van de deposant*
Esschert Design BV
- 04 *Adres (straat en nummer) van de deposant*
Euregioweg 225
- 05 *Postcode, plaats en land van de deposant*
7532 SM Enschede,
Nederland
- 08 *Afbeelding van de tekening of het model*
ZIE AFBEELDING(EN)
- 11 *Vermelding van het voortbrengsel gevolgd door de aanduiding van de klasse(n) en onderklasse(n)*
Gieter (kl 8-05).
- 14 *Vermelding van de naam van de werkelijke ontwerper van de tekening*
MOSTERD Arend
- 18 *Dagtekening van de aanvraag van de vernieuwing*
26.02.2010



#@mmpp 2160



Rubriek VIII Rubrique VIII

Beneluxdepots waarbij wijzigingen van de inschrijving van de tekening of het model in het register werden aangetekend (regel 3.1 van het Uitvoeringsreglement).

- 01 Overdrachten
- 02 Licenties
- 03 Pandrechten
- 04 Beslagleggingen
- 05 Doorhalen van licenties, pand, beslag
- 06 Adreswijzigingen (houder)
- 07 Naamswijzigingen (houder)
- 08
 - a Wijzigingen van correspondentie-adres
 - b Aanstelling of wijziging van gemachtigde
 - c Naams- en adreswijzigingen van gemachtigde
 - d Naams- of adreswijzigingen van gemachtigde
- 09 Naams- en adreswijzigingen (houder)
- 10 Verbeteringen van schrijffouten
- 11 Overige verbeteringen

N.B - De na de tekst van een wijziging voorkomende aanduiding betreft een interne codering.

- Indien na de datum van aantekening de aanduidingen (1), (2), enz. voorkomen betekent dit dat bij de registraties gelijktijdig meerdere wijzigingen zijn aangetekend. Tevens geven deze aanduidingen de volgorde der wijzigingen aan.

Dépôts Benelux auprès desquels sont enregistrées au registre des modifications de l'enregistrement du dessin ou modèle (règle 3.1 du Règlement d'exécution).

- 01 Cessions
- 02 Licences
- 03 Droits de gage
- 04 Saisies
- 05 Radiation de licences, gages, saisies
- 06 Changement d'adresse (titulaire)
- 07 Changement de nom (titulaire)
- 08
 - a Changements d'adresse de correspondance
 - b Institution ou changement de mandataire
 - c Changements de nom et d'adresse du mandataire
 - d Changements de nom ou d'adresse du mandataire
- 09 Changement de nom et d'adresse (titulaire)
- 10 Corrections d'erreurs de plume
- 11 Autre rectifications

N.B - L'indication qui pourrait figurer après le texte d'une modification est un code interne.

- Si les indications (1), (2), etc. devaient figurer après la date de notification, cela signifie qu'il y a plusieurs modifications qui sont notifiées simultanément. Ces indications font également apparaître le rang des modifications.



1 OVERDRACHTEN CESSIONS

25867-00, 31564-00

Overgegaan aan:

Syncotec GmbH
Wuppertaler Str. 77
D-45549 Sprockhövel,
Bondsrepubliek Duitsland

00003-002;

Aangetekend: 17.02.2010

37074-00

Cession à:

Giorgio Armani S.p.A.,
Swiss Branch Mendrisio
Via Penate 4
Mendrisio,
Italië

00004-001;

Enregistré: 01.03.2010

36083-01/36083-02

Overgegaan aan:

The Marley-Wylain Company,
Delaware corporation
500 Baine Street
Michigan City, Indiana 46360,
Ver.St.v.Am

00006-002;

Aangetekend: 02.03.2010

36318-00

Overgegaan aan:

ALBATROS S.r.l.
Via Giuseppe Sirtori 22
20129 Milano,
Italië

00045-001;

Aangetekend: 15.12.2009

6 ADRESWIJZIGINGEN CHANGEMENTS D'ADRESSE

Adres gewijzigd in:

Tramstraat 6 C
7001 CH Doetinchem,

20011-001;

Aangetekend: 04.03.2010

32367-01/32367-02

Adres gewijzigd in:

Esp 245, Postbus 1049
5602 BA Eindhoven,

20047-002;

Aangetekend: 24.12.2009

32040-00

Adres gewijzigd in:

Kasteellaan 3
2636 HW Schipluiden,

20004-001;

Aangetekend: 01.02.2010

25664-01/25664-03

Adres gewijzigd in:

Jupiter 400-499
2675 LX Honselersdijk,

20005-003;

Aangetekend: 01.02.2010

31773-00

Adres gewijzigd in:

Tweebruggenstraat 38
3020 Herent,

20008-001;

Aangetekend: 25.02.2010

36573-01/36573-03

Changement d'adresse en:

Rue de l'Innovation 7
7503 Froyennes,

20009-003;

Enregistré: 22.02.2010

31743-00

Adres gewijzigd in:

De Waard 9, Postbus 2
4900 AA Oosterhout,

20010-001;

Aangetekend: 24.02.2010

36525-00

7
NAAMSWIJZIGINGEN
CHANGEMENTS DE
NOM

19957-01/19957-05

Naam gewijzigd in:

Tulikivi Oyj

30002-005;

Aangetekend: 12.01.2010

25769-00

Changement de nom en:

Panasonic Corporation

30004-001;

Enregistré: 04.02.2010

8b
AANSTELLING OF WIJ-
ZIGING VAN
GEMACHTIGDE
INSTITUTION OU CHAN-
GEMENT DE MANDA-
TAIRE

25769-00

Institution ou changement de mandataire:

Cabinet Chaillot
 Avenue de l'Agent Sarre 16/20, BP 74
 92703 Colombes Cedex
 France.

41008-001;

Enregistré: 04.02.2010

25915-01/25915-02

Institution ou changement de mandataire:

Cabinet Chaillot
 Avenue de l'Agent Sarre 16/20, BP 74
 92703 Colombes Cedex
 France.

41009-002;

Enregistré: 04.02.2010

19789-00

Institution ou changement de mandataire:

Cabinet Chaillot
 Avenue de l'Agent Sarre 16/20, BP 74
 92703 Colombes Cedex
 France.

41010-001;

Enregistré: 04.02.2010

19921-01/19921-02

Institution ou changement de mandataire:

Cabinet Chaillot
 Avenue de l'Agent Sarre 16/20, BP 74
 92703 Colombes Cedex
 France.

41011-002;

Enregistré: 04.02.2010

32441-00

Institution ou changement de mandataire:

Cabinet Chaillot
 Avenue de l'Agent Sarre 16/20, BP 74
 92703 Colombes Cedex
 France.

41012-001;

Enregistré: 04.02.2010

19989-00

Institution ou changement de mandataire:

Cabinet Chaillot
 Avenue de l'Agent Sarre 16/20, BP 74
 92703 Colombes Cedex
 France.

41013-001;

Enregistré: 15.02.2010

36526-00

Institution ou changement de mandataire:

Cabinet Chaillot
 Avenue de l'Agent Sarre 16/20, BP 74
 92703 Colombes Cedex
 France.

41016-001;

Enregistré: 23.02.2010

32344-00

Institution ou changement de mandataire:

Cabinet Chaillot
 Avenue de l'Agent Sarre 16/20, BP 74
 92703 Colombes Cedex
 France.

41017-001;

Enregistré: 23.02.2010

25788-00

Institution ou changement de mandataire:

Dennemeyer & Associates SA
 55 rue des Bruyères
 L-1274 Howald
 Luxembourg.

41018-001;

Enregistré: 24.02.2010

32175-00

Institution ou changement de mandataire:

Dennemeyer & Associates SA
 55 rue des Bruyères
 L-1274 Howald
 Luxembourg.

41019-001;

Enregistré: 18.02.2010

37074-00*Institution ou changement de mandataire:*

Murgitroyd & Company
 Immeuble Atlantis, 55 Allée Pierre
 Ziller
 06560 Valbonne
 France.

41020-001;

Enregistré: 01.03.2010

8c
**NAAMS- EN ADRESWIJ-
 ZIGING VAN
 GEMACHTIGDE
 CHANGEMENTS DE
 NOM ET D'ADRESSE
 DU MANDATAIRE**

13329-01/13329-04, 17755-00, 19432-00, 20320-01/20320-02, 20930-00, 22697-01/22697-02, 24494-00, 24570-00, 24738-01/ 24738-07, 24815-00, 24995-01/24995-03, 25363-00, 25501-00, 26038-00, 26137-00, 26311-00, 26611-00, 26687-00, 26743-01/26743-04, 27194-00, 27196-00, 27512-01/27512-06, 27961-01/ 27961-03, 27991-00, 28277-00, 28565-01/28565-02, 28746-01/ 28746-09, 30001-00, 30383-01/30383-02, 30486-00, 30703-00, 31273-00, 31979-01/31979-13, 32107-00, 32138-00, 32295-01/ 32295-02, 32412-00, 32874-00, 33017-00, 33731-00, 33751-00, 33809-00, 33810-00, 33811-00, 33919-00, 34007-01/34007-13, 34007-16/34007-23, 34073-00, 34076-00, 34256-00, 34510-00, 34555-01/34555-03, 34682-00, 34700-00, 34779-00, 34880-01/ 34880-07, 35076-00, 35193-00, 35345-00, 35374-00, 35378-00, 35461-01/35461-02, 35610-01/35610-02, 35679-01/35679-04, 35692-00, 35701-00, 35747-00, 35763-00, 35796-01/35796-02, 35966-00, 35968-00, 36359-00, 36531-00, 36695-00, 36761-01/36761-05, 36853-00, 37141-00, 37171-01/37171-03, 37217-00, 37233-00, 37236-00, 37265-00, 37455-00, 37476-00, 37730-00, 37894-00, 37985-00, 38070-01/38070-02

Naam en adres van de gemachtigde gewijzigd in:

Zacco Netherlands B.V.
 Nachtwachtlaan 20
 1058 EA Amsterdam
 Nederland.

48002-174;

Aangetekend: 17.12.2009

8d
**NAAMS- OF ADRESWIJ-
 ZIGING VAN
 GEMACHTIGDE
 CHANGEMENTS DE
 NOM OU D'ADRESSE
 DU MANDATAIRE**

15957-00, 17724-00, 21939-01/21939-03, 24962-00, 25025-00, 25347-00, 29306-00, 31478-00, 32885-00, 33021-01/33021-02, 33569-01/33569-06, 33614-00, 33873-00, 33875-00, 34056-00, 34252-00, 34536-00, 35106-00, 35155-00, 36415-01/36415-02, 36435-00, 36794-00, 37361-00, 37601-00, 37990-01/37990-10, 38002-01/38002-04

Naam of adres van de gemachtigde gewijzigd in:

49001-047;

Aangetekend: 21.09.2009

#@mmp 181



Rubriek X Rubrique X

A Beneluxdepots waarvan de vrijwillige/ambtshalve doorhaling van de inschrijving heeft plaatsgevonden (artikel 3.21 van het Benelux-verdrag inzake de intellectuele eigendom en regel 3.1 van het Uitvoeringsreglement).

Volgorde van publicatie (voorafgegaan door codering):

01 Volgnummer van de inschrijving.

B Benelux en internationale depots waarbij een verklaring van de houder of een rechtelijke beslissing als bedoeld in artikel 3.24, lid 3 van het Benelux-verdrag inzake de intellectuele eigendom is ingeschreven.

Volgorde van publicatie (voorafgegaan door codering):

01 Volgnummer van de inschrijving.

C Dépôts Benelux dont la radiation volontaire/d'office de l'enregistrement a été effectuée (article 3.21 de la Convention Benelux en matière de propriété intellectuelle et la règle 3.1 du Règlement d'exécution).

Ordre de la publication (précédé d'un code):

01 Numéro d'ordre de l'enregistrement.

D Dépôts Benelux ou internationaux pour lesquels une requête de renonciation partielle ou une décision judiciaire est enregistrée, comme visée à l'article 3.24, alinéa 3 de la Convention Benelux en matière de propriété intellectuelle).

Ordre de la publication (précédé d'un code):

01 Numéro d'ordre de l'enregistrement.



38069-00

Radiation

90001-001;

Enregistré: 02.02.2010



Index:

Gemachtigden
Mandataires

Symbolen/Symboles

.....63

A

Algemeen Octrooi- en Merkenbureau
John F. Kennedylaan 2
5612 AB Eindhoven
Nederland.

.....36, 47

Algemeen Octrooi- en Merkenbureau
John F. Kennedylaan 2
5612 AB Eindhoven

Pays-Bas.

.....42

Antwerps Octrooi- en Merkenbureau
M.F.J. Bockstael N.V.
Arenbergstraat 13
B-2000 Antwerpen
België.

.....51

B

Bureau Gevers N.V.
Holidaystraat 5
B-1831 Diegem
België.

.....16, 19

Bureau Gevers S.A.
Holidaystraat 5
B-1831 Diegem
Belgique.

.....40, 41, 46, 50, 51, 52

C

Cabinet Chaillot
Avenue de l'Agent Sarre 16/20, BP 74
92703 Colombes Cedex
France.

.....34, 46, 48, 49, 63

Cabinet Chaillot
Avenue de l'Agent Sarre 16/20, BP 74
92703 Colombes Cedex
Frankrijk.

.....39, 40, 44, 45, 53, 55, 56

D

Denнемeyer & Associates SA
55 rue des Bruyères
L-1274 Howald
Luxembourg.

.....63

Denнемeyer & Associates SA
55 rue des Bruyères
L-1274 Howald

Luxemburg.

.....35



E

Elzas Noordzij B.V. De Lairessestraat 159 1075 HK Amsterdam	Nederland.47
--	------------------------------

F

Freshfields Bruckhaus Deringer Strawinskylaan 10 1077 XZ Amsterdam	Nederland.38
---	------------------------------

H

Haagsch Octrooibureau Breitnerlaan 146 2596 HG 's-Gravenhage	Nederland.53
---	------------------------------

K

Kecofa Special Products BV Tunnelweg 104 6468 EK Kerkrade Nederland.16, 19	Juridische Zaken Groep Intellectuele Eigendom Postbus 95321 2509 CH 's-Gravenhage Nederland.39
Koninklijke KPN NV39

M

MARKS & CLERK 5, place de la Gare Luxemburg Luxemburg.43	Merkenbureau Knijff & Partners B.V. Leeuwenveldseweg 12 1382 LX Weesp Pays-Bas.44
Merk-Echt B.V. Keizerstraat 7 4811 HL Breda Nederland.24	Murgitroyd & Company Immeuble Atlantis, 55 Allée Pierre Ziller 06560 Valbonne France.64

N

Nederlandsch Octrooibureau J.W. Frisolaan 13 2517 JS 's-Gravenhage Nederland. 34, 38, 53 Novagraaf Nederland B.V. Hogehilweg 3
---	---

1101 CA Amsterdam-Zuidoost
Nederland.34

O

<p>Octrooibureau Arnold & Siedsma Sweelinckplein 1 2517 GK 's-Gravenhage Nederland.58</p> <p>Octrooibureau Vriesendorp & Gaade B.V. Dr. Kuiperstraat 6 2514 BB 's-Gravenhage Nederland. 36, 37, 43</p> <p>Office Ernest T. FREYLINGER S.A. 234 route d'Arlon L-8010 Strassen</p>	<p>Luxembourg.19</p> <p>Office Kirkpatrick S.A. Wolferslaan 32 B-1310 Terhulpen België.44</p> <p>Onel Trademarks Leeuwendeldseweg 72 1382 LX Weesp Nederland.41</p>
--	---

P

<p>PatentAgent Hengelsestraat 705 7521 PA Enschede</p>	<p>Nederland.23</p>
--	-------------------------------

V

<p>VEREENIGDE Johan de Wittlaan 7 2517 JR Den Haag</p>	<p>Nederland.36, 42</p>
--	-----------------------------------

Z

<p>Zacco Netherlands B.V. Nachtwachtlaan 20 1058 EA Amsterdam</p>	<p>Nederland.64</p>
---	-------------------------------



Index:

Deposanten Déposants

A

Aannemingsbedrijf J. Valk & Zonen b.v.	13, 14, 15	Anja Stuffers	21
Algri Advies Groep BV	25	ANTOINE Marc	24
AMERICA-FRANSSSEN Jozé	57, 58	Arend Luc Groosman h.o.d.n. Monumentaal Kunstenaar	23
American Express Travel Related Services Company, Inc., New York corporation	50, 51	Arjo.Med.Aktiebolag Limited	43
		Artibind B.V., Mariastraat 26, 5953 NL Reuver	41

B

BLACK & DECKER INC., Delaware corporation, Drummond Plaza Office Park, 1423 Kirkwood Highway, Newark - Delaware 19711, Ver.St.v.Am.	39, 40	B.V. Micres	53
--	--------	-------------------	----

C

CALMAR INC., Delaware corporation	52	Clearsnap Holding, Inc.	38
CANON KABUSHIKI KAISHA	48, 49	Conferentieoord Kasteel Crabbehoff B.V. h.o.d.n. EvM Consultancy	20
Carl F. Petersen A/S & Co. Vaerkøjtøj, Møbel-og Bygningsbeslag K/S	34	Copar B.V.	44
Catharina Maria Wilhelmina Ouwerkerk	17, 18	Cravotta Gianfranco	12, 13

D

Dart Industries Inc., Delaware corporation	40, 52	DRI-EAZ Products Inc., Washington corporation	55, 56
--	--------	---	--------

E

EBEMA N.V.	26	Erik Jansen	23
EcoWell bvba	18	Esschert Design BV	54, 55, 59, 60
Erard, Naamloze Vennootschap	16	Exclusive Products b.v.	26

F

Fox Design International Limited	43	Franciscus Wuijts	21
--	----	-------------------------	----



G

Galerie Louis-Pierre, Besloten Vennootschap met beperkte aansprakelijkheid19	GLASDON GROUP LIMITED34 Gold Onyx B.V.16, 19
---	---

H

HELLA ASIA PACIFIC PTY LTD, Victoria corporation46 Hisamitsu Pharmaceutical Co. Inc., Japanse vennootschap ..53	Hylkje Bies26
--	----------------------------

I

Ivan Peeters17	
-----------------------------	--

J

Jaap Schalkoort16 JANE, S.A.47 Jan-Willem Onwijn24	Johan H. Ten Vergert23 Johannes Zuidweg25 JOHNSON & JOHNSON MEDICAL LIMITED46
---	--

K

Kim, Maria van Bakel h.o.d.n. Van Bakel17 Koffiebranderij en Theehandel "Drie Mollen sinds 1818" B.V. 36	Koninklijke Gazelle B.V.58 Koninklijke KPN N.V.39
---	--

L

LONCIN TINE h.o.d.n. Interieur Architect12	
---	--

M

MAES Steven 21, 22, 23 Mark Prins58 Mars Chocolate UK Limited38	Megadent Endo Products B.V.47 Mercado Medic AB53
--	---

N

New Tech'Style sprl	13	Nittan Company, Limited	44, 45
NIKO N.V.	44	NVA-SYSTEMS B.V.	41

P

Panasonic Corporation	39, 40	Pharma Technik Unternehmensberatung S.A.	19
-----------------------------	--------	---	----

Q

QUAYTAAL Nicolaas	56	QWIC - Hartmobile BV	16
-------------------------	----	----------------------------	----

R

RAACO INTERNATIONAL A/S	40	René Goossens	17, 25
Rebecca Verweij-Oostrijck	20, 21	Ricardo Breeveld	18, 19
Reckitt Benckiser N.V.	42	RVA Vastgoedadviseurs VOF	26

S

SFS intec Holding AG	42	Stichting Doe maar zo!	15
SHACHIHATA INC.	41	Struyk Verwo Groep B.V.	43
Sivepo Bloemen C.V.	34	SUBERI BROTHERS LLC, New York limited liability company	51

T

Terumo Kabushiki Kaisha	36, 37	bestaande onder de wetten van de Staat Delaware	35
THE COCA-COLA COMPANY, een corporation opgericht en		Tokheim Netherlands B.V.	36

V

vhp producten BV	32
------------------------	----



Index:

Klassen en onderklassen Classes et sous-classes

01

01-0138

02

02-0213, 17

02-0712, 13

02-0518, 19

03

03-0140

06

06-0123, 24, 26, 47, 53, 58

06-0419, 58

06-0217, 47

06-0653

06-0312, 13, 14, 15, 22, 26

06-1320

07

07-0135, 41, 52

07-0752

07-0236, 52

07-9942

07-0516, 42

08

08-0560

08-0634

08-0824, 42

08-0954



09

09-03	19, 34, 40, 46, 53, 54	09-07	41, 52
09-05	44	09-09	34

10

10-05	44, 45
-------------	--------

11

11-01	21, 51, 52	11-02	20, 21
-------------	------------	-------------	--------

12

12-05	43	12-16	16
12-11	16, 24, 58		

13

13-02	39, 40	13-03	44
-------------	--------	-------------	----

14

14-02	13, 14, 15, 48, 49	14-99	58
14-03	39		

19

19-01	57	19-06	38, 41
19-02	38, 57	19-08	15, 50, 51
19-04	17, 41		

20

20-01	36
-------------	----

21

21-0120, 21 21-0426

22

22-0543 22-0660

23

23-0136 23-0455, 56

24

24-0236, 37, 47 24-0446

25

25-0118, 26, 42, 43 25-0339
25-0218, 26, 42, 43 25-0432

26

26-0519, 22, 23, 26 26-0646, 58

27

27-0653

30

30-0254, 55 30-0425
30-0359 30-9918

31

31-0036

32

32-00 16, 19, 25, 26



Index:

Produits

A

Appareils de télécommunication et de télécommande sans fil, amplificateurs-radios.39
 Appareils pour le traitement de l'information. 13, 14, 15, 48, 49
 Appareils, ustensiles et récipients pour la cuisson.36, 52
 Articles de bureau.38, 57
 Articles de pansement, de bandage et de soins médicaux.46

Articles pour la chasse ou la pêche.43
 Autres imprimés. 15, 50, 51
 Autres outils et instruments.60
 Autres pièces de mobilier et parties de meubles.53
 Autres récipients de ménage.52

B

Bibelots, ornements de table, de dessus de cheminée ou de mur, vases et pots à fleurs.20, 21
 Bijouterie et joaillerie. 21, 51, 52
 Boîtes, caisses, conteneurs, boîtes à conserves. 19, 34, 40, 46,

53, 54
 Boulangerie, biscuits, pâtisserie, pâtes et autres produits à base de céréales, chocolats, confiserie, glaces.38

C

Couvertures, linge de maison et de table.20
 Cravates, écharpes, foulards et mouchoirs.18, 19

Cycles et motocycles. 16, 24, 58

D

Dispositifs lumineux de véhicules.46, 58
 Distributeurs automatiques.36

Divers. 18, 42, 58

E

Elévateurs, appareils de levage ou de manutention.43
 Enclos, cages, niches et abris analogues.54, 55

Escaliers, échelles et échafaudages.32
 Étuis à cigares, étuis à cigarettes, tabatières et pots à tabac. 53

F

Ferrures et dispositifs analogues.54

Fers à repasser, ustensiles pour laver, nettoyer ou sécher. 16, 42



I

Installations pour la distribution de fluides.36
 Instruments médicaux, instruments et ustensiles de laboratoire.
 36, 37, 47

Instruments, appareils et dispositifs de contrôle, de sécurité ou
 d'essai.44, 45

J

Jeux et jouets.20, 21

L

Lampes, lampadaires, lustres, appliques murales ou de plafond,
 abat-jour, réflecteurs, lampes pour projecteurs de photographie
 ou de cinématographie. 19, 22, 23, 26
 Lits.17, 47

Livres, cahiers et objets d'aspect extérieur semblable.17, 41
 Logos, getup, ornements. 16, 19, 25, 26

M

Machines et appareils pour préparer la nourriture ou les boissons,
 non compris dans d'autres classes.36
 Maisons, garages et autres constructions.39
 Malles, valises, serviettes, sacs à main, porte-clés, étuis adaptés
 à leur contenu, portefeuilles et articles analogues.40
 Matériaux de construction. 18, 26, 42, 43
 Matériel de distribution ou de commande d'énergie électrique.
 44

Matériel et instruments pour écrire à la main, pour dessiner, pour
 peindre, pour sculpter, pour graver ou pour d'autres techniques
 artistiques.38, 41
 Mercerie et accessoires d'habillement.12, 13
 Meubles de rangement.19, 58
 Moyens de fermeture et accessoires.41, 52
 Moyens de fixation, de soutien ou de montage, non compris dans
 d'autres classes.24, 42

N

Nourrisseurs et abreuvoirs.59

P

Papier à écrire, cartes de correspondance et faire-part.57
 Parties de construction préfabriquées ou préassemblées. 18, 26,
 42, 43
 Parties, équipements et accessoires de véhicules, non compris
 dans d'autres classes ou sous-classes.16

Pièges, articles pour la destruction d'animaux nuisibles.60
 Poignées, boutons et gonds. 34
 Poubelles et conteneurs pour ordures et leurs supports.34

S

Sacs, sachets, tubes et capsules.	44	Sièges.	23, 24, 26, 47, 53, 58
Sellerie.	25		

T

Tables et meubles semblables.	12, 13, 14, 15, 22, 26	Transformateurs, redresseurs, piles et accumulateurs. ...	39, 40
Tentes et accessoires.	26		

V

Vaisselle et verrerie.	35, 41, 52	Vêtements.	13, 17
Ventilation et conditionnement d'air.	55, 56		



Index:

Producten

A

Ander drukwerk.	15, 50, 51	Ander huishoudgerei.	52
Ander gereedschap en instrumenten.	60	Andere meubelstukken en meubeldelen.	53

B

Bakkerswaren, biscuits, banketwaren, deegwaren en andere graanproducten, chocolade, suikerwaren, ijs.	38	Boeken,chriften en voorwerpen met eenzelfde uiterlijk.	17, 41
Bedden.	17, 47	Bouwmaterialen.	18, 26, 42, 43
Bijouterieën en juwelen.	21, 51, 52		

C

Controle-, veiligheids- of testinstrumenten, -apparaten en - toestellen.	44, 45
--	--------

D

Dekens, huis- en tafellinnen.	20	Dozen, kisten, containers, conservenblikken.	19, 34, 40, 46, 53, 54
Diversen.	18, 42, 58		

G

Garen en band en kledingaccessoires.	12, 13	Gelijkvormige tafels en meubelen. ...	12, 13, 14, 15, 22, 26
---	--------	---------------------------------------	------------------------

H

Handvatten, knoppen en hengsels.	34	Heftoestellen, hef- of laad- en losapparaten.	43
Hechtings-, steun- of montagemiddelen, voor zover niet begrepen in andere klassen.	24, 42	Hengsels en soortgelijk gereedschap.	54
		Huizen, garages en andere constructies.	39



I

Installaties voor het verdelen van vloeistoffen.36

J

Jacht- of visserij-artikelen.43

K

Kantoorbenodigdheden. 38, 57

Kledingstukken. 13, 17

Kookapparaten, -gerei en -potten.36, 52

L

Lampen, schemerlampen, luchters, wand- of plafondverlichting,
lampenkappen, reflectoren, lampen voor foto- of
filmprojectoren. 19, 22, 23, 26

Logo's, getup, ornamentaties. 16, 19, 25, 26

M

Machines en toestellen om voedsel of dranken te bereiden, voor
zover niet begrepen in andere klassen.36

Materiaal voor verdeling of levering van elektrische energie. 44

Materialen en instrumenten om met de hand te schrijven, om te

tekenen, te schilderen, te beeldhouwen, te graveren of voor
andere kunstzinnige technieken.38, 41

Medische instrumenten, laboratoriuminstrumenten en -
toestellen. 36, 37, 47

O

Omheiningen, kooien, hokken en soortgelijke beschutting. 54,
55

Opbergmeubelen.19, 58

P

Prefab- of montagebouwonderdelen. 18, 26, 42, 43

R

Reiskoffers, koffers, aktetassen, handtassen, sleutelhangers, aan hun inhoud aangepaste etuis, portefeuilles en soortgelijke artikelen.	40	Rijwielen en motorfietsen.	16, 24, 58
--	----	---------------------------------	------------

S

Schrijfpapier, briefkaarten en berichten of kaartjes.	57	Spellen en speelgoederen.	20, 21
Sigarennkokers, sigarettennkokers, tabaksdozen en tabakspotten.	53	Stoelen.	23, 24, 26, 47, 53, 58
Sluitwerk en accessoires.	41, 52	Strijkijzers, toestellen om te wassen, te reinigen of te drogen. .	16, 42
Snuisterijen, tafel- schoorsteen- of wandversierselen, bloemenvazen en bloempotten.	20, 21	Stropdassen, sjaals, halsdoeken en zakdoeken.	18, 19

T

Telecommunicatietoestellen en op afstand bediende draadloze toestellen, geluidsverterkers.	39	Transformatoren, gelijkrichters, batterijen en accumulatoren. .	39, 40
Tenten en accessoires.	26	Trappen, ladders en stellingen.	32
Toestellen voor informatieverwerking. ...	13, 14, 15, 48, 49		

V

Vaat- en glaswerk.	35, 41, 52	Verlichtingsapparatuur van voertuigen.	46, 58
Valstrikken, middelen ter verdelgng van ongedierte.	60	Voederbakken en drinkbakken.	59
Ventilatie en airconditioning.	55, 56	Voertuigonderdelen, -uitrusting en -accessoires, voor zover niet begrepen in andere klassen of subklassen.	16
Verbandmiddelen, zwachtels en middelen voor medische verzorging.	46	Vuilnisbakken en vuilniscontainers en dragers.	34
Verkoopautomaten.	36		

Z

Zadelmakerswaren.	25	Zakken, zakjes, tubes en capsules.	44
------------------------	----	---	----

