

---

# Benelux-Modellenblad

## Recueil des Dessins ou Modèles Benelux

### Inhoudsopgave

### Table des matières

---

Inhoudsopgave	
Table des matières .....	i
Algemeen	
Généralités .....	3
Inhoud van de rubrieken	
Contenu des rubriques .....	5
Mededeling	
Communication .....	9
Rubriek I	
Rubrique I .....	11
Rubriek II	
Rubrique II .....	29
Rubriek VII	
Rubrique VII .....	31
Rubriek VIII	
Rubrique VIII .....	91
ADRESWIJZIGINGEN	
CHANGEMENTS D'ADRESSE .....	92
NAAMSWIJZIGINGEN	
CHANGEMENTS DE NOM.....	92
AANSTELLING of WIJZIGING VAN GEMACHTIGDE	
INSTITUTION ou CHANGEMENT DE MANDATAIRE .....	92
NAAMS- of ADRESWIJZIGING VAN GEMACHTIGDE	
CHANGEMENTS DE NOM ou D'ADRESSE DU MANDATAIRE.....	93
OVERIGE VERBETERINGEN	
AUTRES RECTIFICATIONS.....	93
Index: Gemachtigden	
Mandataires .....	95
Index: Deposanten	
Déposants .....	99
Index: Klassen en onderklassen	
Classes et sous-classes .....	103
Index: Produits .....	107

---

---

Index:	Producten .....	111
--------	-----------------	-----



# Algemeen Généralités

**Adressen:** **Benelux-Bureau voor de Intellectuele Eigendom**  
Bordewijklaan 15  
Postbus 90404  
NL-2509 LK Den Haag  
Nederland  
T +31 70 349 11 11  
F +31 70 347 57 08  
Internet: [www.boip.int](http://www.boip.int)  
E-mail: [info@boip.int](mailto:info@boip.int)

**Federale Overheidsdienst Economie, K.M.O.,  
Middenstand & Energie**  
Intellectuele Eigendom  
North Gate III  
Koning Albert II-laan, 16  
B-1000 Brussel  
België  
T +32 2 277 52 97  
F +32 2 277 52 77  
Internet: [www.mineco.fgov.be](http://www.mineco.fgov.be)  
E-mail: [piie\\_dir@mineco.fgov.be](mailto:piie_dir@mineco.fgov.be)

**Ministère de l'Economie et du Commerce  
Extérieur**  
Direction de la Propriété Intellectuelle  
19-21, boulevard Royal  
L-2449 Luxembourg  
Groot-Hertogdom Luxemburg  
T +352 478 41 87  
F +352 22 26 60  
Internet: [www.eco.public.lu](http://www.eco.public.lu)  
E-mail: [dpi@eco.etat.lu](mailto:dpi@eco.etat.lu)

Verschijningsdatum de 21ste van iedere maand of, indien het Benelux-Bureau voor de Intellectuele Eigendom op die dag is gesloten, op de eerste daarna volgende werkdag waarop het Bureau is geopend.

**Openingstijden:** Het Benelux-Bureau voor de Intellectuele Eigendom en de nationale diensten zijn voor het publiek geopend van maandag tot en met vrijdag van tien uur tot twaalf uur en van veertien uur tot zestien uur, behalve op feestdagen. Voor meer informatie kunt onze website ([www.boip.int](http://www.boip.int)) raadplegen.

**Inhoud**

- A Alle ingeschreven gegevens betreffende Benelux-depots, bedoeld in de regel 3.13 sub a. van het Uitvoeringsreglement van het Benelux-verdrag inzake de intellectuele eigendom;
- B Alle ingeschreven gegevens betreffende internationale depots, bedoeld in regel 3.13 sub c. van het Uitvoeringsreglement van het Benelux-verdrag inzake de intellectuele eigendom;
- C Het feit van de inschrijving van de verklaring bedoeld regel 3.13 sub. d van het Uitvoeringsreglement van het Benelux-verdrag inzake de intellectuele eigendom;
- D Het feit van de inschrijving van de vordering tot opeising bedoeld regel 3.13 sub e. van het Uitvoeringsreglement van het Benelux-verdrag inzake de intellectuele eigendom.

Voor gespecificeerde inhoudsopgave wordt verwezen naar de volgende bladzijden.

**Prijzen:** € 8,- per losse aflevering (buiten het Beneluxgebied: € 9,-).  
€ 79,- per jaarabonnement.  
Deze prijs wordt verhoogd met € 8,- voor abonnementen buiten het Beneluxgebied.

**Adresses:** **Office Benelux de la Propriété intellectuelle**  
Bordewijklaan 15  
Boîte Postale 90404  
NL-2509 LK La Haye  
Pays-Bas  
T +31 70 349 11 11  
F +31 70 347 57 08  
Internet: [www.boip.int](http://www.boip.int)  
E-mail: [info@boip.int](mailto:info@boip.int)

**Service Public Fédéral Economie, P.M.E.,  
Classes Moyennes & Energie**  
Propriété intellectuelle  
North Gate III  
Boulevard du Roi Albert II, 16  
B-1000 Bruxelles  
Belgique  
T +32 2 277 52 97  
F +32 2 277 52 77  
Internet: [www.mineco.fgov.be](http://www.mineco.fgov.be)  
E-mail: [piie\\_dir@mineco.fgov.be](mailto:piie_dir@mineco.fgov.be)

**Ministère de l'Economie et du Commerce  
Extérieur**  
Direction de la Propriété Intellectuelle  
19-21, boulevard Royal  
L-2449 Luxembourg  
Luxembourg  
T +352 478 41 87  
F +352 22 26 60  
Internet: [www.eco.public.lu](http://www.eco.public.lu)  
E-mail: [dpi@eco.etat.lu](mailto:dpi@eco.etat.lu)

Date de parution le 21 de chaque mois ou en cas de fermeture de l'Office Benelux de la Propriété intellectuelle, le premier jour ouvrable qui suit.

**Dates et heures  
d'ouverture:** l'Office Benelux de la Propriété intellectuelle et les administrations nationales sont ouverts au public, du lundi au vendredi de dix heures à midi et de quatorze à seize heures, sauf les jours fériés. Pour plus d'informations veuillez consulter notre site internet ([www.boip.int](http://www.boip.int)).

**Contenu**

- A Toutes les indications enregistrées relatives aux dépôts Benelux visées à la règle 3.13 sous a. du Règlement d'exécution de la Convention Benelux en matière de propriété intellectuelle;
- B Toutes les indications enregistrées relatives aux dépôts internationaux visées à 3.13 sous c. du Règlement d'exécution de la Convention Benelux en matière de propriété intellectuelle;
- C L'enregistrement de la déclaration visée à la règle 3.13 sous d. du Règlement d'exécution de la Convention Benelux en matière de propriété intellectuelle;
- D L'enregistrement de l'action en revendication visée à la règle 3.13 sous e. du Règlement d'exécution de la Convention Benelux en matière de propriété intellectuelle.

Pour la table des matières détaillée, se référer aux pages suivantes.

**Prix:** € 8,- par fascicule (en dehors du territoire Benelux: € 9,-).  
€ 79,- par abonnement annuel.  
Ce prix est augmenté de € 8,- pour les abonnements fournis en dehors du territoire Benelux.



**Betaling:**

Betaling van losse afleveringen en van jaarabonnementen kan plaats vinden door overschrijving of storting op een van de hierna genoemde rekeningen ten name van het Benelux-Bureau voor de Intellectuele Eigendom:

**In Nederland:**

- bankrekening 24 00 36 700 (Fortis),  
IBAN: NL62 FTSB 0240 0367 00 BIC: FTSB NL2R.

**In België:**

- bankrekening 001-4318305-38(Fortis),  
IBAN: BE24 0014 3183 0538 BIC: GEBA BEBB.

**In Luxemburg:**

- bankrekening LU50 0030 0556 7430 0000 (Fortis),  
IBAN: LU50 0030 0556 7430 0000 BIC: BGLL LULL.

**Paiement:**

Le paiement des fascicules et des abonnements annuels peut être réglé, soit par virement ou versement à l'un des comptes suivants au nom de l'Office Benelux de la Propriété intellectuelle:

**Aux Pays-Bas:**

- compte bancaire 24 00 36 700 (Fortis),  
IBAN: NL62 FTSB 0240 0367 00 BIC: FTSB NL2R.

**En Belgique:**

- compte bancaire 001-4318305-38 (Fortis),  
IBAN: BE24 0014 3183 0538 BIC: GEBA BEBB.

**Au Luxembourg:**

- compte bancaire LU50 0030 0556 7430 0000 (Fortis),  
IBAN: LU50 0030 0556 7430 0000 BIC: BGLL LULL.

---



# Inhoud van de rubrieken Contenu des rubriques

## Rubriek I

Beneluxdepots ingeschreven overeenkomstig artikel 3.11 van het Benelux-verdrag inzake de intellectuele eigendom.

*Volgorde van publicatie (voorafgegaan door codering):*

- 01 Volgnummer van de inschrijving alsmede nummer en dagtekening (dag, uur en minuut) van het depot, datum van inschrijving;
- 02 Datum waarop de geldigheidsduur van de inschrijving verstrijkt;
- 03 Naam van de deposant;
- 04 Adres (straat);
- 05 Plaats en land;
- 06 In voorkomend geval, naam en adres van de gemachtigde of, in voorkomend geval, vermelding van het correspondentie-adres van de deposant;
- 08 Afbeelding(en) van de tekening of het model;
- 09 In voorkomend geval, vermelding van de kleur(en);
- 10 in voorkomend geval, nadere omschrijving van de onder code 09 genoemde kleur(en);
- 11 Vermelding van het voortbrengsel alsmede klasse(n) en onderklasse(n) aanduiding;
- 12 In voorkomend geval, vermelding van de kenmerkende eigenschappen van de tekening of het model;
- 13 In voorkomend geval, vermelding van het recht van voorrang als bedoeld in artikel 4 van het Verdrag van Parijs tot bescherming van de Industriële Eigendom;
- 14 In voorkomend geval, vermelding van de naam van de werkelijke ontwerper van de tekening of het model.

## Rubriek II

Beneluxdepots ingeschreven overeenkomstig artikel 3.11 van het Benelux-verdrag inzake de intellectuele eigendom waarvan door de deposant opschorting van de publicatie van de inschrijving is gevraagd (artikel 3.12 van het Benelux-verdrag inzake de intellectuele eigendom).

*Volgorde van publicatie (voorafgegaan door codering):*

- 01 Volgnummer van de inschrijving, datum van inschrijving;
- 15 Vermelding van de termijn waarvoor opschorting van de publicatie werd gevraagd.

## Rubriek III

Beneluxdepots ingeschreven overeenkomstig artikel 3.11 van het Benelux-verdrag inzake de intellectuele eigendom waarvan door de deposant opschorting van de publicatie van de inschrijving werd gevraagd.

*Volgorde van publicatie (voorafgegaan door codering):*

- 01 Volgnummer van de inschrijving alsmede nummer en dagtekening (dag, uur en minuut) van het depot, datum van inschrijving;
- 02 Datum waarop de geldigheidsduur van de inschrijving verstrijkt;
- 03 Naam van de deposant;
- 04 Adres (straat);
- 05 Plaats en land;
- 06 In voorkomend geval, naam en adres van de gemachtigde of, in voorkomend geval, vermelding van het correspondentie-adres van de deposant;
- 08 Afbeelding(en) van de tekening of het model;
- 09 In voorkomend geval, vermelding van de kleur(en);
- 10 in voorkomend geval, nadere omschrijving van de onder code 09 genoemde kleur(en);
- 11 Vermelding van het voortbrengsel alsmede klasse(n) en onderklasse(n) aanduiding;
- 12 In voorkomend geval, vermelding van de kenmerkende eigenschappen van de tekening of het model;
- 13 In voorkomend geval, vermelding van het recht van voorrang als bedoeld in artikel 4 van het Verdrag van Parijs tot bescherming van de Industriële Eigendom;
- 14 In voorkomend geval, vermelding van de naam van de werkelijke ontwerper van de tekening of het model;
- 15 Vermelding van de termijn waarvoor opschorting van de publicatie werd gevraagd.

## Rubrique I

Dépôts Benelux enregistrés conformément aux dispositions de l'article 3.11 de la Convention Benelux en matière de propriété intellectuelle.

*Ordre de la publication (précédé d'un code):*

- 01 Numéro d'ordre de l'enregistrement ainsi que le numéro et la date (jour, heure et minute) du dépôt, la date d'enregistrement;
- 02 Date d'échéance de la durée de protection de l'enregistrement;
- 03 Nom du déposant;
- 04 Adresse (rue);
- 05 Localité et pays;
- 06 Le cas échéant, le nom et l'adresse du mandataire ou, le cas échéant, l'indication de l'adresse postale du déposant;
- 08 Reproduction(s) du dessin ou du modèle;
- 09 Le cas échéant, l'indication de la (des) couleur(s);
- 10 Le cas échéant, la description de la (des) couleur(s) mentionnée(s) au code 09;
- 11 Indication du produit ainsi que l'indication de la (des) classe(s) et de la (des) sous-classe(s);
- 12 Le cas échéant, l'indication des éléments caractéristiques du dessin ou du modèle;
- 13 Le cas échéant, l'indication du droit de priorité tel que visé à l'article 4 de la Convention de Paris pour la protection de la Propriété Industrielle;
- 14 Le cas échéant, l'indication du nom du véritable créateur du dessin ou du modèle.

## Rubrique II

Dépôts Benelux enregistrés conformément aux dispositions de l'article 3.11 de la Convention Benelux en matière de propriété intellectuelle pour lesquels le déposant a demandé l'ajournement de la publication de l'enregistrement (article 3.12 de la Convention Benelux en matière de propriété intellectuelle).

*Ordre de la publication (précédé d'un code):*

- 01 Numéro d'ordre de l'enregistrement, la date d'enregistrement;
- 15 Indication de la période d'ajournement de la publication.

## Rubrique III

Dépôts Benelux enregistrés conformément aux dispositions de l'article 3.11 de la Convention Benelux en matière de propriété intellectuelle pour lesquels le déposant avait demandé l'ajournement de la publication.

*Ordre de la publication (précédé d'un code):*

- 01 Numéro d'ordre de l'enregistrement ainsi que le numéro et la date (jour, heure et minute) du dépôt, la date d'enregistrement;
- 02 Date d'échéance de la durée de protection de l'enregistrement;
- 03 Nom du déposant;
- 04 Adresse (rue);
- 05 Localité et pays;
- 06 Le cas échéant, le nom et l'adresse du mandataire ou, le cas échéant, l'indication de l'adresse postale du déposant;
- 08 Reproduction(s) du dessin ou du modèle;
- 09 Le cas échéant, l'indication de la (des) couleur(s);
- 10 Le cas échéant, la description de la (des) couleur(s) mentionnée(s) au code 09;
- 11 Indication du produit ainsi que l'indication de la (des) classe(s) et de la (des) sous-classe(s);
- 12 Le cas échéant, l'indication des éléments caractéristiques du dessin ou du modèle;
- 13 Le cas échéant, l'indication du droit de priorité tel que visé à l'article 4 de la Convention de Paris pour la protection de la Propriété Industrielle;
- 14 Le cas échéant, l'indication du nom du véritable créateur du dessin ou du modèle;
- 15 Indication de la période d'ajournement de la publication.



## Rubriek IV

Beneluxdepots ingeschreven overeenkomstig artikel 3.13 van het Benelux-verdrag inzake de intellectuele eigendom werd opgeschort (in strijd met de goede zeden of de openbare orde van één der Beneluxlanden).

## Rubriek V

Beneluxdepots ingeschreven overeenkomstig artikel 3.11 van het Benelux-verdrag inzake de intellectuele eigendom waarvan de publicatie overeenkomstig artikel 3.13 van het Benelux-verdrag inzake de intellectuele eigendom werd opgeschort.

### *Volgorde van publicatie (voorafgegaan door codering):*

- 01 Volgnummer van de inschrijving alsmede nummer en dagtekening (dag, uur en minuut) van het depot, datum van inschrijving;
- 02 Datum waarop de geldigheidsduur van de inschrijving verstrijkt;
- 03 Naam van de deposant;
- 04 Adres (straat);
- 05 Plaats en land;
- 06 In voorkomend geval, naam en adres van de gemachtigde of, in voorkomend geval, vermelding van het correspondentie-adres van de deposant;
- 08 Afbeelding(en) van de tekening of het model;
- 09 In voorkomend geval, vermelding van de kleur(en);
- 10 in voorkomend geval, nadere omschrijving van de onder code 09 genoemde kleur(en);
- 11 Vermelding van het voortbrengsel alsmede klasse(n) en onderklasse(n) aanduiding;
- 12 In voorkomend geval, vermelding van de kenmerkende eigenschappen van de tekening of het model;
- 13 In voorkomend geval, vermelding van het recht van voorrang als bedoeld in artikel 4 van het Verdrag van Parijs tot bescherming van de Industriële Eigendom;
- 14 In voorkomend geval, vermelding van de naam van de werkelijke ontwerper van de tekening of het model.

## Rubriek VI

Beneluxdepots ingeschreven overeenkomstig artikel 3.11 van het Benelux-verdrag inzake de intellectuele eigendom waarvan een tweede publicatie is verricht (artikel 3.11, lid 3 van het Benelux-verdrag inzake de intellectuele eigendom).

### *Volgorde van publicatie (voorafgegaan door codering):*

- 01 Volgnummer van de inschrijving alsmede nummer en dagtekening (dag, uur en minuut) van het depot, datum van inschrijving;
- 02 Datum waarop de geldigheidsduur van de inschrijving verstrijkt;
- 03 Naam van de deposant;
- 04 Adres (straat);
- 05 Plaats en land;
- 06 In voorkomend geval, naam en adres van de gemachtigde of, in voorkomend geval, vermelding van het correspondentie-adres van de deposant;
- 08 Afbeelding(en) van de tekening of het model;
- 09 In voorkomend geval, vermelding van de kleur(en);
- 10 in voorkomend geval, nadere omschrijving van onder code 09 genoemde kleur(en);
- 11 Vermelding van het voortbrengsel alsmede klasse(n) en onderklasse aanduiding;
- 12 In voorkomend geval, vermelding van de kenmerkende eigenschappen van de tekening of het model;
- 13 In voorkomend geval, vermelding van het recht van voorrang als bedoeld in artikel 4 van het Verdrag van Parijs tot bescherming van de Industriële Eigendom;
- 14 In voorkomend geval, vermelding van de naam van de werkelijke ontwerper van de tekening of het model;
- 15 In voorkomend geval, vermelding van de termijn waarvoor opschorting van de publicatie werd gevraagd.

## Rubriek VII

Vernieuwingen van de overeenkomstig artikel 3.11 van het Benelux-verdrag inzake de intellectuele eigendom ingeschreven Beneluxdepots (artikel 3.14 van het Benelux-verdrag inzake de intellectuele eigendom).

### *Volgorde van publicatie (voorafgegaan door codering):*

- 01 Volgnummer van de inschrijving alsmede nummer en dagtekening (dag, uur en minuut) van het depot, datum van inschrijving;
- 02 Datum waarop de geldigheidsduur van de inschrijving verstrijkt;
- 03 Naam van de deposant;
- 04 Adres (straat);
- 05 Plaats en land;
- 06 In voorkomend geval, naam en adres van de gemachtigde of, in voorkomend geval, vermelding van het correspondentie-adres van de deposant;
- 08 Afbeelding(en) van de tekening of het model;

## Rubrique IV

Dépôts Benelux pour lesquels la publication a été ajournée conformément à l'article 3.13 de la Convention Benelux en matière de propriété intellectuelle (contraire aux bonnes moeurs ou à l'ordre public d'un des pays du Benelux).

## Rubrique V

Dépôts Benelux enregistrés conformément à l'article 3.11 de la Convention Benelux en matière de propriété intellectuelle pour lesquels la publication a été ajournée, conformément aux dispositions de l'article 3.13 de la Convention Benelux en matière de propriété intellectuelle.

### *Ordre de la publication (précédé d'un code):*

- 01 Numéro d'ordre de l'enregistrement ainsi que le numéro et la date (jour, heure et minute) du dépôt, la date d'enregistrement;
- 02 Date d'échéance de la durée de protection de l'enregistrement;
- 03 Nom du déposant;
- 04 Adresse (rue);
- 05 Localité et pays;
- 06 Le cas échéant, le nom et l'adresse du mandataire ou, le cas échéant, l'indication de l'adresse postale du déposant;
- 08 Reproduction(s) du dessin ou du modèle;
- 09 Le cas échéant, l'indication de la (des) couleur(s);
- 10 Le cas échéant, la description de la (des) couleur(s) mentionnée(s) au code 09;
- 11 Indication du produit ainsi que l'indication de la (des) classe(s) et de la (des) sous-classe(s);
- 12 Le cas échéant, l'indication des éléments caractéristiques du dessin ou du modèle;
- 13 Le cas échéant, l'indication du droit de priorité tel que visé à l'article 4 de la Convention de Paris pour la protection de la Propriété Industrielle;
- 14 Le cas échéant, l'indication du nom du véritable créateur du dessin ou du modèle.

## Rubrique VI

Dépôts Benelux enregistrés conformément à l'article 3.11 de la Convention Benelux en matière de propriété intellectuelle pour lesquels une nouvelle publication est faite (article 3.11, alinéa 3 de la Convention Benelux en matière de propriété intellectuelle).

### *Ordre de la publication (précédé d'un code):*

- 01 Numéro d'ordre de l'enregistrement ainsi que le numéro et la date (jour, heure et minute) du dépôt, la date d'enregistrement;
- 02 Date d'échéance de la durée de protection de l'enregistrement;
- 03 Nom du déposant;
- 04 Adresse (rue);
- 05 Localité et pays;
- 06 Le cas échéant, le nom et l'adresse du mandataire ou, le cas échéant, l'indication de l'adresse postale du déposant;
- 08 Reproduction(s) du dessin ou du modèle;
- 09 Le cas échéant, l'indication de la (des) couleur(s);
- 10 Le cas échéant, la description de la (des) couleur(s) mentionnée(s) au code 09;
- 11 Indication du produit ainsi que l'indication de la (des) classe(s) et de la (des) sous-classe(s);
- 12 Le cas échéant, l'indication des éléments caractéristiques du dessin ou du modèle;
- 13 Le cas échéant, l'indication du droit de priorité tel que visé à l'article 4 de la Convention de Paris pour la protection de la Propriété Industrielle;
- 14 Le cas échéant, l'indication du nom du véritable créateur du dessin ou du modèle;
- 15 Le cas échéant, l'indication de la période d'ajournement de la publication.

## Rubrique VII

Renouvellements de dépôts Benelux enregistrés conformément à l'article 3.11 de la Convention Benelux en matière de propriété intellectuelle (article 3.14 de la Convention Benelux en matière de propriété intellectuelle).

### *Ordre de la publication (précédé d'un code):*

- 01 Numéro d'ordre de l'enregistrement ainsi que le numéro et la date (jour, heure et minute) du dépôt, la date d'enregistrement;
- 02 Date d'échéance de la durée de protection de l'enregistrement;
- 03 Nom du déposant;
- 04 Adresse (rue);
- 05 Localité et pays;
- 06 Le cas échéant, le nom et l'adresse du mandataire ou, le cas échéant, l'indication de l'adresse postale du déposant;

- 09 In voorkomend geval, vermelding van de kleur(en);
- 10 In voorkomend geval, nadere omschrijving van de onder code 09 genoemde kleur(en);
- 11 Vermelding van het voortbrengsel alsmede klasse(n) en onderklassen aanduiding;
- 12 In voorkomend geval, vermelding van de kenmerkende eigenschappen van de tekening of het model;
- 13 In voorkomend geval, vermelding van het recht van voorrang als bedoeld in artikel 4 van het Verdrag van Parijs tot bescherming van de Industriële Eigendom;
- 14 In voorkomend geval, vermelding van de naam van de werkelijke ontwerper van de tekening of het model;
- 18 Datum van verzoek tot vernieuwing.

- 08 Reproduction(s) du dessin ou du modèle;
- 09 Le cas échéant, l'indication de la (des) couleur(s);
- 10 Le cas échéant, la description de la (des) couleur(s) mentionnée(s) au code 09;
- 11 Indication du produit ainsi que l'indication de la (des) classe(s) et de la (des) sous-classe(s);
- 12 Le cas échéant, l'indication des éléments caractéristiques du dessin ou du modèle;
- 13 Le cas échéant, l'indication du droit de priorité tel que visé à l'article 4 de la Convention de Paris pour la protection de la Propriété Industrielle;
- 14 Le cas échéant, l'indication du nom du véritable créateur du dessin ou du modèle;
- 18 Date de la requête de renouvellement.

### Rubriek VIII

Beneluxdepots waarbij wijzigingen van de inschrijving van de tekening of het model in het register werden aangetekend (regel 3.1 van het Uitvoeringsreglement).

- 01 Overdrachten
- 02 Licenties
- 03 Pandrechten
- 04 Beslagleggingen
- 05 Doorhalen van licenties, pand, beslag
- 06 Adreswijzigingen (houder)
- 07 Naamswijzigingen (houder)
- 08 a Wijzigingen van correspondentie-adres
- b Aanstelling of wijziging van gemachtigde
- c Naams- en adreswijzigingen van gemachtigde
- d Naams- of adreswijzigingen van gemachtigde
- 09 Naams- en adreswijzigingen (houder)
- 10 Verbeteringen van schrijffouten
- 11 Overige verbeteringen

N.B.-De na de tekst van een wijziging voorkomende aanduiding betreft een interne codering.  
-Indien na de datum van aantekening de aanduidingen (1), (2), enz. voorkomen betekent dit dat bij de registraties gelijktijdig meerdere wijzigingen zijn aangetekend. Tevens geven deze aanduidingen de volgorde der wijzigingen aan.

### Rubriek IX

Beneluxdepots waarvan ingevolge een rechterlijke beslissing die in kracht van gewijsde is gegaan, de doorhaling van de inschrijving heeft plaatsgevonden op verzoek van de meest gereede partij (artikel 1.14 en 4.5 van het Benelux-verdrag inzake de intellectuele eigendom en regel 3.1 van het Uitvoeringsreglement).

### Rubriek X

- A Beneluxdepots waarvan de vrijwillige/ambtshalve doorhaling van de inschrijving heeft plaatsgevonden (artikel 3.21 van het Benelux-verdrag inzake de intellectuele eigendom en regel 3.1 van het Uitvoeringsreglement).  
*Volgorde van publicatie (voorafgegaan door codering):*
  - 01 Volgnummer van de inschrijving.
- B Benelux en internationale depots waarbij een verklaring van de houder of een rechtelijke beslissing als bedoeld in artikel 3.24, lid 3 van het Benelux-verdrag inzake de intellectuele eigendom is ingeschreven.  
*Volgorde van publicatie (voorafgegaan door codering):*
  - 01 Volgnummer van de inschrijving.

### Rubriek XI

Inschrijvingen van Benelux- en internationale depots waarbij een vordering tot opeising van de ontwerper werd ingeschreven (artikel 3.7 van het Benelux-verdrag inzake de intellectuele eigendom en regel 2.10, lid 1 van het Uitvoeringsreglement).

*Volgorde van publicatie (voorafgegaan door codering):*

- 01 Volgnummer van de inschrijving;
- 14 Naam van de ontwerper.

### Rubriek XII

Inschrijvingen van Benelux- en internationale depots waarbij de in artikel 3.7 het Benelux-verdrag inzake de intellectuele eigendom genoemde inschrijving van de vordering tot opeising werd doorgehaald (regel 2.10, lid 2 van het Uitvoeringsreglement).

*Volgorde van publicatie (voorafgegaan door codering):*

- 01 Volgnummer van de inschrijving;
- 14 Naam van de ontwerper.

### Rubrique VIII

Dépôts Benelux auprès desquels sont enregistrées au registre des modifications de l'enregistrement du dessin ou modèle (règle 3.1 du Règlement d'exécution).

- 01 Cessions
- 02 Licences
- 03 Droits de gage
- 04 Saisies
- 05 Radiation de licences, gages, saisies
- 06 Changement d'adresse (titulaire)
- 07 Changement de nom (titulaire)
- 08 a Changements d'adresse de correspondance
- b Institution ou changement de mandataire
- c Changements de nom et d'adresse du mandataire
- d Changements de nom ou d'adresse du mandataire
- 09 Changement de nom et d'adresse (titulaire)
- 10 Corrections d'erreurs de plume
- 11 Autre rectifications

N.B.-L'indication qui pourrait figurer après le texte d'une modification est un code interne.  
-Si les indications (1), (2), etc. devaient figurer après la date de notification, cela signifie qu'il y a plusieurs modifications qui sont notifiées simultanément. Ces indications font également apparaître le rang des modifications.

### Rubrique IX

Dépôts Benelux dont la radiation de l'enregistrement, faisant suite à une décision judiciaire coulée en force de chose jugée, a été effectuée à la demande de la partie la plus diligente (article 1.14 et 4.5 de la Convention Benelux en matière de propriété intellectuelle et la règle 3.1 du Règlement d'exécution).

### Rubrique X

- A Dépôts Benelux dont la radiation volontaire/d'office de l'enregistrement a été effectuée (article 3.21 de la Convention Benelux en matière de propriété intellectuelle et la règle 3.1 du Règlement d'exécution).  
*Ordre de la publication (précédé d'un code):*
  - 01 Numéro d'ordre de l'enregistrement.
- B Dépôts Benelux ou internationaux pour lesquels une requête de renonciation partielle ou une décision judiciaire est enregistrée, comme visée à l'article 3.24, alinéa 3 de la Convention Benelux en matière de propriété intellectuelle).  
*Ordre de la publication (précédé d'un code):*
  - 01 Numéro d'ordre de l'enregistrement.

### Rubrique XI

Enregistrements de dépôts Benelux et internationaux auprès desquels une action en revendication du créateur a été enregistrée (article 3.7 de la Convention Benelux en matière de propriété intellectuelle et règle 2.10, alinéa 1 du Règlement d'exécution).

*Ordre de la publication (précédé d'un code):*

- 01 Numéro d'ordre de l'enregistrement;
- 14 Nom du créateur.

### Rubrique XII

Enregistrements de dépôts Benelux et internationaux auprès desquels l'enregistrement de l'action en revendication visée à l'article 3.7 été radié (règle 2.10, alinéa 2 du Règlement d'exécution).

*Ordre de la publication (précédé d'un code):*

- 01 Numéro d'ordre de l'enregistrement;
- 14 Nom du créateur.

**Rubriek XIII**

Internationale inschrijvingen waarbij zijn aangetekend:  
(regel 3.2, lid 3 van het Uitvoeringsreglement)

- a Nietigverklaring;
- b Vervallen verklaring;
- c Licentieverlening;
- d Pandrecht;
- e Beslaglegging;
- f Doorhaling der licentieverlening, pand, beslag.

**Rubriek XIV**

Inschrijvingen van Benelux- en internationale depots waarbij de bijzondere verklaring betreffende instandhouding van een auteursrecht is aangetekend (artikel 21, lid 3 en artikel 24 van de Eenvormige Beneluxwet inzake Tekeningen of Modellen).

**Niet meer van toepassing sinds december 2003.**

**Rubriek XV**

Beneluxdepots waarvan de geldigheidsduur van de inschrijving verstreken is (artikel 3.22, sub a. van het Benelux-verdrag inzake de intellectuele eigendom).

De publicatie heeft plaats na afloop van de termijn van uitstel bedoeld in artikel 3.14, lid 3 van het Benelux-verdrag inzake de intellectuele eigendom.

**Rubrique XIII**

Enregistrements internationaux auprès desquels sont enregistrées:  
(règle 3.2, alinéa 3 du Règlement d'exécution).

- a Des décisions d'annulation;
- b Des décisions d'extinction;
- c Des licences;
- d Gages;
- e Saisies;
- f Des radiations de licence, gages, saisies.

**Rubrique XIV**

Enregistrements de dépôts Benelux et internationaux auprès desquels la déclaration spéciale concernant le maintien d'un droit d'auteur est enregistrée (article 21, par. 3 et article 24 de la Loi Uniforme Benelux en matière de Dessins ou Modèles).

**Plus d'application depuis décembre 2003.**

**Rubrique XV**

Dépôts Benelux dont l'enregistrement est venu à expiration (article 3.22, sous a. de la Convention Benelux en matière de propriété intellectuelle).

La publication a eu lieu après l'écoulement du délai de grâce prévu à l'article 3.14, alinéa 3 de la Convention Benelux en matière de propriété intellectuelle.





# Mededeling Communication

---

**Geen mededeling**

**Pas de communication**







## Rubriek I Rubrique I

*Beneluxdepots ingeschreven overeenkomstig artikel 3.11 van het Benelux-verdrag inzake de intellectuele eigendom.*

*Dépôts Benelux enregistrés conformément aux dispositions de l'article 3.11 de la Convention Benelux en matière de propriété intellectuelle.*

- 01 Volgnummer van de inschrijving alsmede nummer en dagtekening (dag, uur en minuut) van het depot, datum van inschrijving;
- 02 Datum waarop de geldigheidsduur van de inschrijving verstrijkt;
- 03 Naam van de deposant;
- 04 Adres (straat);
- 05 Plaats en land;
- 06 In voorkomend geval, naam en adres van de gemachtigde of, in voorkomend geval, vermelding van het correspondentie-adres van de deposant;
- 08 Afbeelding(en) van de tekening of het model;
- 09 In voorkomend geval, vermelding van de kleur(en);
- 10 In voorkomend geval, nadere omschrijving van de onder code 09 genoemde kleur(en);
- 11 Vermelding van het voortbrengsel alsmede klasse(n) en onderklasse(n) aanduiding;
- 12 In voorkomend geval, vermelding van de kenmerkende eigenschappen van de tekening of het model;
- 13 In voorkomend geval, vermelding van het recht van voorrang als bedoeld in artikel 4 van het Verdrag van Parijs tot bescherming van de Industriële Eigendom;
- 14 In voorkomend geval, vermelding van de naam van de werkelijke ontwerper van de tekening of het model.

- 01 Numéro d'ordre de l'enregistrement ainsi que le numéro et la date (jour, heure et minute) du dépôt, la date d'enregistrement;
- 02 Date d'échéance de la durée de protection de l'enregistrement;
- 03 Nom du déposant;
- 04 Adresse (rue);
- 05 Localité et pays;
- 06 Le cas échéant, le nom et l'adresse du mandataire ou, le cas échéant, l'indication de l'adresse postale du déposant;
- 08 Reproduction(s) du dessin ou du modèle;
- 09 Le cas échéant, l'indication de la (des) couleur(s);
- 10 Le cas échéant, la description de la (des) couleur(s) mentionnée(s) au code 09;
- 11 Indication du produit ainsi que l'indication de la (des) classe(s) et de la (des) sous-classe(s);
- 12 Le cas échéant, l'indication des éléments caractéristiques du dessin ou du modèle;
- 13 Le cas échéant, l'indication du droit de priorité tel que visé à l'article 4 de la Convention de Paris pour la protection de la Propriété Industrielle;
- 14 Le cas échéant, l'indication du nom du véritable créateur du dessin ou du modèle.



- 01 *Inschrijvingsnummer*  
**37088-00**  
*Nummer en dagtekening (dag en uur) van het depot*  
81928-00 18.04.2006 , 23.59  
*Datum inschrijving*  
19.02.2007 ,
- 02 *Vervaldatum*  
18.04.2011
- 03 *Naam van de deposant*  
DTM-Products BV
- 04 *Adres (straat en nummer) van de deposant*  
't Inne 30 C, Postbus 2148
- 05 *Postcode, plaats en land van de deposant*  
6020 AC Budel,  
Nederland
- 08 *Afbeelding van de tekening of het model*  
ZIE AFBEELDING(EN)
- 11 *Vermelding van het voortbrengsel gevolgd door de aanduiding van de klasse(n) en onderklasse(n)*  
Behuizing voor adapter (kl 13-02; 14-02).
- 12 *Beschrijving van de kenmerkende eigenschappen van het nieuwe uiterlijk van het voortbrengsel; in voorkomend geval, vermelding van de onderdelen van de tekening of het model waarop de kleuren betrekking hebben*  
V-vormige buis met verdiepte bovenkant en geribbelde schuine vlakken aan de bovenkant.
- 14 *Vermelding van de naam van de werkelijke ontwerper van de tekening*  
DE WERDT Erik Martinus Maria

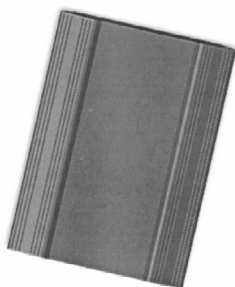
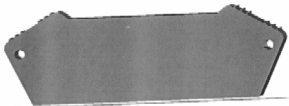

- 01 *Inschrijvingsnummer*  
**37089-00**  
*Nummer en dagtekening (dag en uur) van het depot*  
81959-00 12.05.2006 , 10.00

- Datum inschrijving*  
26.02.2007 ,
- 02 *Vervaldatum*  
12.05.2011
- 03 *Naam van de deposant*  
Robert Jan Noteboom
- 04 *Adres (straat en nummer) van de deposant*  
Elzenlaan 45
- 05 *Postcode, plaats en land van de deposant*  
1214 KK Hilversum,  
Nederland
- 08 *Afbeelding van de tekening of het model*  
ZIE AFBEELDING(EN)
- 11 *Vermelding van het voortbrengsel gevolgd door de aanduiding van de klasse(n) en onderklasse(n)*  
Tafel (6-03).
- 14 *Vermelding van de naam van de werkelijke ontwerper van de tekening*  
NOTEBOOM Robert Jan

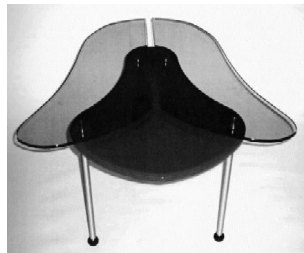

- 01 *Inschrijvingsnummer*  
**37090-01**  
*Nummer en dagtekening (dag en uur) van het depot*  
82001-01 28.11.2006 , 10.00  
*Datum inschrijving*  
26.02.2007 ,
- 02 *Vervaldatum*  
28.11.2011
- 03 *Naam van de deposant*  
Van Dijk IT Consulting b.v.
- 04 *Adres (straat en nummer) van de deposant*  
Zonnebaan 9
- 05 *Postcode, plaats en land van de deposant*  
3542 EA Utrecht,  
Nederland
- 08 *Afbeelding van de tekening of het model*  
ZIE AFBEELDING(EN)
- 11 *Vermelding van het voortbrengsel gevolgd door de aanduiding van de klasse(n) en onderklasse(n)*  
Drukwerk (kl 19-08).
- 14 *Vermelding van de naam van de werkelijke ontwerper van de tekening*  
DODERLEIN DE WIN Alexander

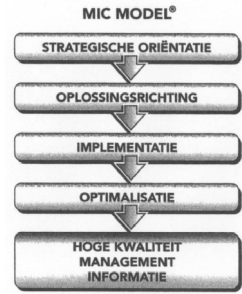

- 01 *Inschrijvingsnummer*  
**37090-02**  
*Nummer en dagtekening (dag en uur) van het depot*  
82001-02 28.11.2006 , 10.00  
*Datum inschrijving*  
26.02.2007 ,
- 02 *Vervaldatum*  
28.11.2011
- 03 *Naam van de deposant*  
Van Dijk IT Consulting b.v.
- 04 *Adres (straat en nummer) van de deposant*  
Zonnebaan 9
- 05 *Postcode, plaats en land van de deposant*  
3542 EA Utrecht,  
Nederland
- 08 *Afbeelding van de tekening of het model*  
ZIE AFBEELDING(EN)
- 11 *Vermelding van het voortbrengsel gevolgd door de aanduiding van de klasse(n) en onderklasse(n)*  
Drukwerk (kl 19-08).
- 12 *Beschrijving van de kenmerkende eigenschappen van het nieuwe uiterlijk van het voortbrengsel; in voorkomend geval, vermelding van de onderdelen van de tekening of het model waarop de kleuren betrekking hebben*  
Drukwerk met in het midden de vorm van een diamant.
- 14 *Vermelding van de naam van de werkelijke ontwerper van de tekening*  
DODERLEIN DE WIN Alexander

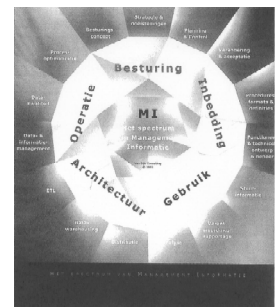

- 01 *Inschrijvingsnummer*  
**37090-03**  
*Nummer en dagtekening (dag en uur) van het depot*  
82001-03 28.11.2006 , 10.00  
*Datum inschrijving*  
26.02.2007 ,

- 02 *Vervaldatum*  
28.11.2011
- 03 *Naam van de deposant*  
Van Dijk IT Consulting b.v.
- 04 *Adres (straat en nummer) van de deposant*  
Zonnebaan 9
- 05 *Postcode, plaats en land van de deposant*  
3542 EA Utrecht,  
Nederland
- 08 *Afbeelding van de tekening of het model*  
ZIE AFBEELDING(EN)
- 11 *Vermelding van het voortbrengsel gevolgd door de aanduiding van de klasse(n) en onderklasse(n)*  
Drukwerk (kl 19-08).
- 12 *Beschrijving van de kenmerkende eigenschappen van het nieuwe uiterlijk van het voortbrengsel; in voorkomend geval, vermelding van de onderdelen van de tekening of het model waarop de kleuren betrekking hebben*  
Drukwerk met in het midden de vorm van een diamant.
- 14 *Vermelding van de naam van de werkelijke ontwerper van de tekening*  
DODERLEIN DE WIN Alexander



- 01 *Inschrijvingsnummer*  
**37091-00**  
*Nummer en dagtekening (dag en uur) van het depot*  
82006-00 21.06.2006 , 10.00  
*Datum inschrijving*  
27.02.2007 ,
- 02 *Vervaldatum*  
21.06.2011
- 03 *Naam van de deposant*  
ZAUTSEN Leon
- 04 *Adres (straat en nummer) van de deposant*  
Brouwersgracht 133 F
- 05 *Postcode, plaats en land van de deposant*  
1015 GE Amsterdam,  
Nederland
- 08 *Afbeelding van de tekening of het model*  
ZIE AFBEELDING(EN)
- 11 *Vermelding van het voortbrengsel gevolgd door de aanduiding van de klasse(n) en onderklasse(n)*  
Kinderstep (kl 21-01).
- 14 *Vermelding van de naam van de werkelijke ontwerper van de tekening*  
ZAUTSEN Leon

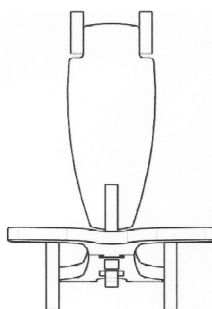
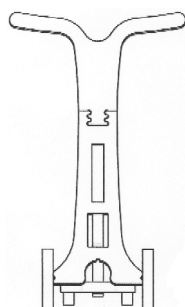
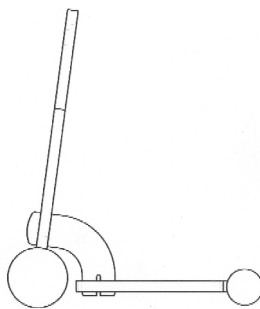

- 01 *Inschrijvingsnummer*  
**37092-01**  
*Nummer en dagtekening (dag en uur) van het depot*  
82007-01 20.06.2006 , 23.59  
*Datum inschrijving*  
14.02.2007 ,
- 02 *Vervaldatum*  
20.06.2011
- 03 *Naam van de deposant*  
CAGO HOLDING B.V.
- 04 *Adres (straat en nummer) van de deposant*  
Dordrechtweg 4
- 05 *Postcode, plaats en land van de deposant*  
6843 DM Arnhem,  
Nederland
- 08 *Afbeelding van de tekening of het model*  
ZIE AFBEELDING(EN)
- 09 *Vermelding van de kleur(en)*  
diverse tinten blauw, geel, rood, groen;  
zwart, wit
- 11 *Vermelding van het voortbrengsel gevolgd door de aanduiding van de klasse(n) en onderklasse(n)*  
Sluitingsetiket (kl 9-03; 19-08).



- 01 *Inschrijvingsnummer*  
**37092-02**  
*Nummer en dagtekening (dag en uur) van het depot*  
82007-02 20.06.2006 , 23.59  
*Datum inschrijving*  
14.02.2007 ,
- 02 *Vervaldatum*  
20.06.2011
- 03 *Naam van de deposant*  
CAGO HOLDING B.V.
- 04 *Adres (straat en nummer) van de deposant*  
Dordrechtweg 4
- 05 *Postcode, plaats en land van de deposant*  
6843 DM Arnhem,  
Nederland
- 08 *Afbeelding van de tekening of het model*  
ZIE AFBEELDING(EN)
- 09 *Vermelding van de kleur(en)*  
diverse tinten blauw, geel, groen,  
oranje, zwart, wit
- 11 *Vermelding van het voortbrengsel gevolgd door de aanduiding van de klasse(n) en onderklasse(n)*  
Sluitingsetiket (kl 9-03; 19-08).



- 01 *Inschrijvingsnummer*  
**37093-01**  
*Nummer en dagtekening (dag en uur) van het depot*  
82038-01 27.11.2006 , 10.00  
*Datum inschrijving*  
01.03.2007 ,
- 02 *Vervaldatum*  
27.11.2011
- 03 *Naam van de deposant*  
René Goossens
- 04 *Adres (straat en nummer) van de deposant*  
De Beeke 4

- 05 *Postcode, plaats en land van de deposant*  
5469 DW Erp,  
Nederland
- 08 *Afbeelding van de tekening of het model*  
ZIE AFBEELDING(EN)
- 11 *Vermelding van het voortbrengsel gevolgd door de aanduiding van de klasse(n) en onderklasse(n)*  
Kast (kl 6-04).
- 14 *Vermelding van de naam van de werkelijke ontwerper van de tekening*  
GOOSSENS Margareth

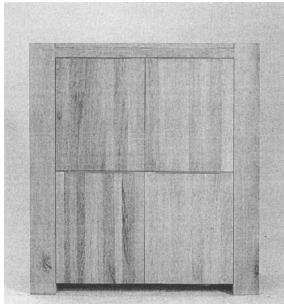

- 01 *Inschrijvingsnummer*  
**37093-02**  
*Nummer en dagtekening (dag en uur) van het depot*  
82038-02 27.11.2006 , 10.00  
*Datum inschrijving*  
01.03.2007 ,
- 02 *Vervaldatum*  
27.11.2011
- 03 *Naam van de deposant*  
René Goossens
- 04 *Adres (straat en nummer) van de deposant*  
De Beeke 4
- 05 *Postcode, plaats en land van de deposant*  
5469 DW Erp,  
Nederland
- 08 *Afbeelding van de tekening of het model*  
ZIE AFBEELDING(EN)
- 11 *Vermelding van het voortbrengsel gevolgd door de aanduiding van de klasse(n) en onderklasse(n)*  
Dressoir (kl 6-04).

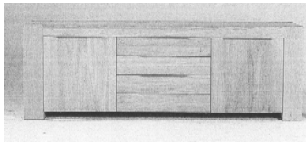

- 01 *Inschrijvingsnummer*  
**37093-03**  
*Nummer en dagtekening (dag en uur) van het depot*  
82038-03 27.11.2006 , 10.00  
*Datum inschrijving*  
01.03.2007 ,
- 02 *Vervaldatum*  
27.11.2011
- 03 *Naam van de deposant*  
René Goossens

- 04 *Adres (straat en nummer) van de deposant*  
De Beeke 4
- 05 *Postcode, plaats en land van de deposant*  
5469 DW Erp,  
Nederland
- 08 *Afbeelding van de tekening of het model*  
ZIE AFBEELDING(EN)
- 11 *Vermelding van het voortbrengsel gevolgd door de aanduiding van de klasse(n) en onderklasse(n)*  
TV dressoir (kl 6-04).

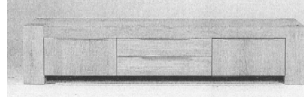

- 01 *Inschrijvingsnummer*  
**37093-04**  
*Nummer en dagtekening (dag en uur) van het depot*  
82038-04 27.11.2006 , 10.00  
*Datum inschrijving*  
01.03.2007 ,
- 02 *Vervaldatum*  
27.11.2011
- 03 *Naam van de deposant*  
René Goossens
- 04 *Adres (straat en nummer) van de deposant*  
De Beeke 4
- 05 *Postcode, plaats en land van de deposant*  
5469 DW Erp,  
Nederland
- 08 *Afbeelding van de tekening of het model*  
ZIE AFBEELDING(EN)
- 11 *Vermelding van het voortbrengsel gevolgd door de aanduiding van de klasse(n) en onderklasse(n)*  
Boekenkast (kl 6-04).

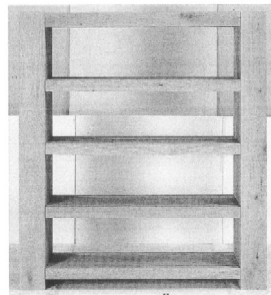

- 01 *Inschrijvingsnummer*  
**37093-05**  
*Nummer en dagtekening (dag en uur) van het depot*  
82038-05 27.11.2006 , 10.00  
*Datum inschrijving*  
01.03.2007 ,
- 02 *Vervaldatum*  
27.11.2011
- 03 *Naam van de deposant*  
René Goossens
- 04 *Adres (straat en nummer) van de deposant*  
De Beeke 4

- 05 *Postcode, plaats en land van de deposant*  
5469 DW Erp,  
Nederland
- 08 *Afbeelding van de tekening of het model*  
ZIE AFBEELDING(EN)
- 11 *Vermelding van het voortbrengsel gevolgd door de aanduiding van de klasse(n) en onderklasse(n)*  
Salontafel (kl 6-03).

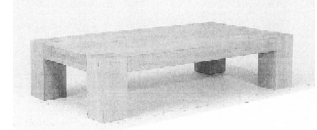

- 01 *Inschrijvingsnummer*  
**37094-01**  
*Nummer en dagtekening (dag en uur) van het depot*  
82243-01 22.12.2006 , 08.00  
*Datum inschrijving*  
27.02.2007 ,
- 02 *Vervaldatum*  
22.12.2011
- 03 *Naam van de deposant*  
Pot en Mand B.V.
- 04 *Adres (straat en nummer) van de deposant*  
Pietseweg 13 A
- 05 *Postcode, plaats en land van de deposant*  
4751 RT Oud-Gastel,  
Nederland
- 06 *Naam en adres van de gemachtigde of vermelding van het correspondentie-adres van de deposant*  
ARNOLD & SIEDSMA  
Meir 24 Bus 17  
B-2000 Antwerpen  
België.
- 08 *Afbeelding van de tekening of het model*  
ZIE AFBEELDING(EN)
- 11 *Vermelding van het voortbrengsel gevolgd door de aanduiding van de klasse(n) en onderklasse(n)*  
Bloempot (kl 11-02).



A. A.



1. 2.

- 01 *Inschrijvingsnummer*  
**37094-02**  
*Nummer en dagtekening (dag en uur) van het depot*  
82243-02 22.12.2006 , 08.00  
*Datum inschrijving*  
27.02.2007 ,
- 02 *Vervaldatum*  
22.12.2011
- 03 *Naam van de deposant*  
Pot en Mand B.V.
- 04 *Adres (straat en nummer) van de deposant*  
Pietseweg 13 A
- 05 *Postcode, plaats en land van de deposant*  
4751 RT Oud-Gastel,  
Nederland
- 06 *Naam en adres van de gemachtigde of vermelding van het correspondentie-adres van de deposant*  
ARNOLD & SIEDSMA  
Meir 24 Bus 17  
B-2000 Antwerpen  
België.
- 08 *Afbeelding van de tekening of het model*  
ZIE AFBEELDING(EN)
- 11 *Vermelding van het voortbrengsel gevolgd door de aanduiding van de klasse(n) en onderklasse(n)*  
Bloempot (kl 11-02).



- 01 *Inschrijvingsnummer*  
**37094-03**  
*Nummer en dagtekening (dag en uur) van het depot*  
82243-03 22.12.2006 , 08.00  
*Datum inschrijving*  
27.02.2007 ,
- 02 *Vervaldatum*  
22.12.2011

- 03 *Naam van de deposant*  
Pot en Mand B.V.
- 04 *Adres (straat en nummer) van de deposant*  
Pietseweg 13 A
- 05 *Postcode, plaats en land van de deposant*  
4751 RT Oud-Gastel,  
Nederland
- 06 *Naam en adres van de gemachtigde of vermelding van het correspondentie-adres van de deposant*  
ARNOLD & SIEDSMA  
Meir 24 Bus 17  
B-2000 Antwerpen  
België.
- 08 *Afbeelding van de tekening of het model*  
ZIE AFBEELDING(EN)
- 11 *Vermelding van het voortbrengsel gevolgd door de aanduiding van de klasse(n) en onderklasse(n)*  
Bloempot (kl 11-02).



3. 1.

- 01 *Inschrijvingsnummer*  
**37094-04**  
*Nummer en dagtekening (dag en uur) van het depot*  
82243-04 22.12.2006 , 08.00  
*Datum inschrijving*  
27.02.2007 ,
- 02 *Vervaldatum*  
22.12.2011
- 03 *Naam van de deposant*  
Pot en Mand B.V.
- 04 *Adres (straat en nummer) van de deposant*  
Pietseweg 13 A
- 05 *Postcode, plaats en land van de deposant*  
4751 RT Oud-Gastel,  
Nederland
- 06 *Naam en adres van de gemachtigde of vermelding van het correspondentie-adres van de deposant*  
ARNOLD & SIEDSMA  
Meir 24 Bus 17  
B-2000 Antwerpen  
België.
- 08 *Afbeelding van de tekening of het model*  
ZIE AFBEELDING(EN)
- 11 *Vermelding van het voortbrengsel gevolgd door de aanduiding van de klasse(n) en onderklasse(n)*  
Bord (kl 11-02).

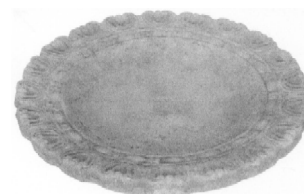

4. 1.

- 01 *Inschrijvingsnummer*  
**37094-05**  
*Nummer en dagtekening (dag en uur) van het depot*  
82243-05 22.12.2006 , 08.00  
*Datum inschrijving*  
27.02.2007 ,
- 02 *Vervaldatum*  
22.12.2011
- 03 *Naam van de deposant*  
Pot en Mand B.V.
- 04 *Adres (straat en nummer) van de deposant*  
Pietseweg 13 A
- 05 *Postcode, plaats en land van de deposant*  
4751 RT Oud-Gastel,  
Nederland
- 06 *Naam en adres van de gemachtigde of vermelding van het correspondentie-adres van de deposant*  
ARNOLD & SIEDSMA  
Meir 24 Bus 17  
B-2000 Antwerpen  
België.
- 08 *Afbeelding van de tekening of het model*  
ZIE AFBEELDING(EN)
- 11 *Vermelding van het voortbrengsel gevolgd door de aanduiding van de klasse(n) en onderklasse(n)*  
Windlicht (kl 26-01, 02).



5. 1.

- 01 *Inschrijvingsnummer*  
**37094-06**  
*Nummer en dagtekening (dag en uur) van het depot*  
82243-06 22.12.2006 , 08.00  
*Datum inschrijving*  
27.02.2007 ,
- 02 *Vervaldatum*  
22.12.2011
- 03 *Naam van de deposant*  
Pot en Mand B.V.

- 04 Adres (straat en nummer) van de deposant  
Pietseweg 13 A
- 05 Postcode, plaats en land van de deposant  
4751 RT Oud-Gastel,  
Nederland
- 06 Naam en adres van de gemachtigde of vermelding van het correspondentie-adres van de deposant  
ARNOLD & SIEDSMA  
Meir 24 Bus 17  
B-2000 Antwerpen  
België.
- 08 Afbeelding van de tekening of het model  
ZIE AFBEELDING(EN)
- 11 Vermelding van het voortbrengsel gevolgd door de aanduiding van de klasse(n) en onderklasse(n)  
Waxinehouder (kl 11-05; 26-01).



- 01 Inschrijvingsnummer  
**37094-07**  
Nummer en dagtekening (dag en uur) van het depot  
82243-07 22.12.2006 , 08.00  
Datum inschrijving  
27.02.2007 ,
- 02 Vervaldatum  
22.12.2011
- 03 Naam van de deposant  
Pot en Mand B.V.
- 04 Adres (straat en nummer) van de deposant  
Pietseweg 13 A
- 05 Postcode, plaats en land van de deposant  
4751 RT Oud-Gastel,  
Nederland
- 06 Naam en adres van de gemachtigde of vermelding van het correspondentie-adres van de deposant  
ARNOLD & SIEDSMA  
Meir 24 Bus 17  
B-2000 Antwerpen  
België.
- 08 Afbeelding van de tekening of het model  
ZIE AFBEELDING(EN)
- 11 Vermelding van het voortbrengsel gevolgd door de aanduiding van de klasse(n) en onderklasse(n)  
Spiegel (kl 6-07; 11-02).

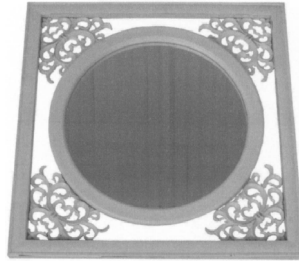

- 01 Inschrijvingsnummer  
**37095-00**  
Nummer en dagtekening (dag en uur) van het depot  
82045-00 16.10.2006 , 10.00  
Datum inschrijving  
27.02.2007 ,
- 02 Vervaldatum  
16.10.2011
- 03 Naam van de deposant  
NGP Drechtsteden VOF
- 04 Adres (straat en nummer) van de deposant  
Korte Breestraat 16
- 05 Postcode, plaats en land van de deposant  
3311 ND Dordrecht,  
Nederland
- 08 Afbeelding van de tekening of het model  
ZIE AFBEELDING(EN)
- 11 Vermelding van het voortbrengsel gevolgd door de aanduiding van de klasse(n) en onderklasse(n)  
Fles (kl 9-01).



- 01 Inschrijvingsnummer  
**37096-00**  
Nummer en dagtekening (dag en uur) van het depot  
82053-00 10.11.2006 , 23.59  
Datum inschrijving  
02.03.2007 ,
- 02 Vervaldatum  
10.11.2011
- 03 Naam van de deposant  
Schut Hoes Cartons B.V.
- 04 Adres (straat en nummer) van de deposant  
Loubergweg 21
- 05 Postcode, plaats en land van de deposant  
6961 EJ Eerbeek,  
Nederland
- 08 Afbeelding van de tekening of het model  
ZIE AFBEELDING(EN)

- 11 Vermelding van het voortbrengsel gevolgd door de aanduiding van de klasse(n) en onderklasse(n)  
Kartonnen verpakking (plano) (kl 9-03).
- 14 Vermelding van de naam van de werkelijke ontwerper van de tekening  
STOEL Louis

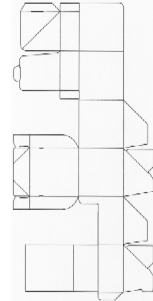

- 01 Inschrijvingsnummer  
**37097-00**  
Nummer en dagtekening (dag en uur) van het depot  
82062-00 28.09.2006 , 10.00  
Datum inschrijving  
01.03.2007 ,
- 02 Vervaldatum  
28.09.2011
- 03 Naam van de deposant  
Jonathan Arjen IJff
- 04 Adres (straat en nummer) van de deposant  
Tweede Helmersstraat 43-I
- 05 Postcode, plaats en land van de deposant  
1054 CD Amsterdam,  
Nederland
- 08 Afbeelding van de tekening of het model  
ZIE AFBEELDING(EN)
- 09 Vermelding van de kleur(en)  
rood, wit
- 11 Vermelding van het voortbrengsel gevolgd door de aanduiding van de klasse(n) en onderklasse(n)  
Grafisch symbool (kl 99).
- 12 Beschrijving van de kenmerkende eigenschappen van het nieuwe uiterlijk van het voortbrengsel; in voorkomend geval, vermelding van de onderdelen van de tekening of het model waarop de kleuren betrekking hebben  
Cirkelvormig beeld bestaande uit een draak en een fee.
- 14 Vermelding van de naam van de werkelijke ontwerper van de tekening  
IJFF Jonathan Arjan





01 *Numéro d'enregistrement*  
**37098-01**

*Numéro, date et heure du dépôt*  
82064-01 07.08.2006 , 23.59

*Date de l'enregistrement*  
22.02.2007 ,

02 *Date d'échéance*  
07.08.2011

03 *Nom du déposant*  
Schoeller Arca Systems Services  
GmbH

04 *Adresse (rue et numéro) du déposant*  
Zugspitzstrasse 15

05 *Code postal, localité et pays du déposant*  
82049 Pullach,  
Allemagne

06 *Nom et adresse du mandataire ou indication  
de l'adresse postale du déposant*  
Office Ernest T. FREYLINGER S.A.  
234 route d'Arlon  
L-8010 Strassen  
Luxembourg.

08 *Reproduction du dessin ou modèle*  
VOIR REPRODUCTION(S)

11 *Indication du produit suivi de la (des)  
classe(s) et de la (des) sous-classe(s)*  
casier pour récipients (cl 9-03).

13 *Droit de priorité visé à l'article 4 de la  
Convention de Paris pour la protection de la  
Propriété Industrielle*  
Allemagne, no. 40600796.9, le 09 02  
2006, Schoeller Arca Systems Services  
GmbH.

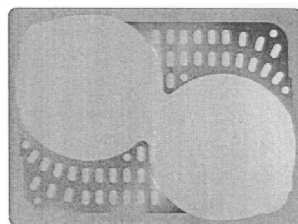
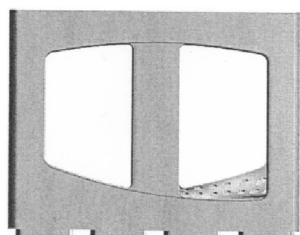
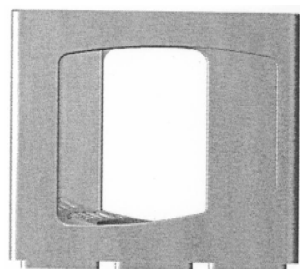
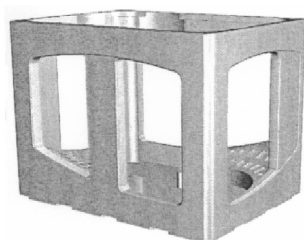

01 *Numéro d'enregistrement*  
**37098-02**

*Numéro, date et heure du dépôt*  
82064-02 07.08.2006 , 23.59

*Date de l'enregistrement*  
22.02.2007 ,

02 *Date d'échéance*  
07.08.2011

03 *Nom du déposant*  
Schoeller Arca Systems Services  
GmbH

04 *Adresse (rue et numéro) du déposant*  
Zugspitzstrasse 15

05 *Code postal, localité et pays du déposant*  
82049 Pullach,  
Allemagne

06 *Nom et adresse du mandataire ou indication  
de l'adresse postale du déposant*  
Office Ernest T. FREYLINGER S.A.  
234 route d'Arlon  
L-8010 Strassen  
Luxembourg.

08 *Reproduction du dessin ou modèle*  
VOIR REPRODUCTION(S)

11 *Indication du produit suivi de la (des)  
classe(s) et de la (des) sous-classe(s)*  
Casier pour récipients (cl 9-03).

13 *Droit de priorité visé à l'article 4 de la  
Convention de Paris pour la protection de la  
Propriété Industrielle*  
Allemagne, no. 40600796.9, le 09 02  
2006, Schoeller Arca Systems Services  
GmbH.

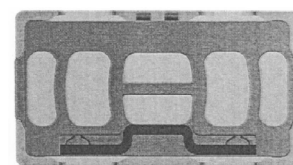
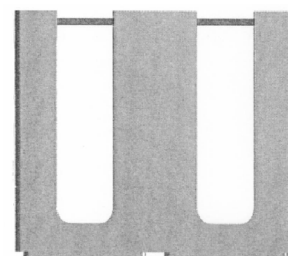
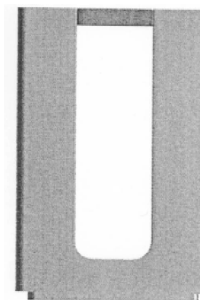
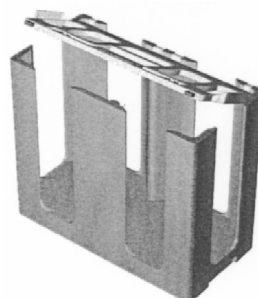
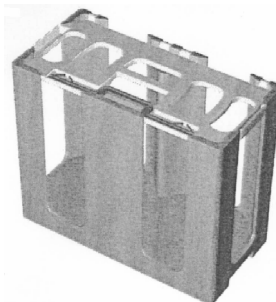

01 *Inschrijvingsnummer*  
**37099-01**

*Nummer en dagtekening (dag en uur) van het  
depot*

82187-01 14.11.2006 , 16.44

*Datum inschrijving*  
23.02.2007 ,

02 *Vervaldatum*  
14.11.2011

03 *Naam van de deposant*  
Lumina Italia S.r.l.

04 *Adres (straat en nummer) van de deposant*  
Via Casorezzo 63

05 *Postcode, plaats en land van de deposant*  
20010 Arluno (MI),  
Italië

06 *Naam en adres van de gemachtigde of  
vermelding van het correspondentie-adres van  
de deposant*  
Nederlandsch Octrooibureau  
J.W. Frisolaan 13  
2517 JS 's-Gravenhage  
Nederland.

08 *Afbeelding van de tekening of het model*  
ZIE AFBEELDING(EN)

11 *Vermelding van het voortbrengsel gevolgd  
door de aanduiding van de klasse(n) en  
onderklasse(n)*  
Verlichtingsapparatuur (kl 26-05).

13 *Recht van voorrang als bedoeld in artikel 4  
van het verdrag van Parijs tot bescherming  
van de Industriële Eigendom*  
Italië, nr. MI20060-000108, dd. 17 05  
2006, Lumina Italia S.r.L.

- 14 *Vermelding van de naam van de werkelijke ontwerper van de tekening*  
CIMINI Ettore; DE SILVA Fabio Maria

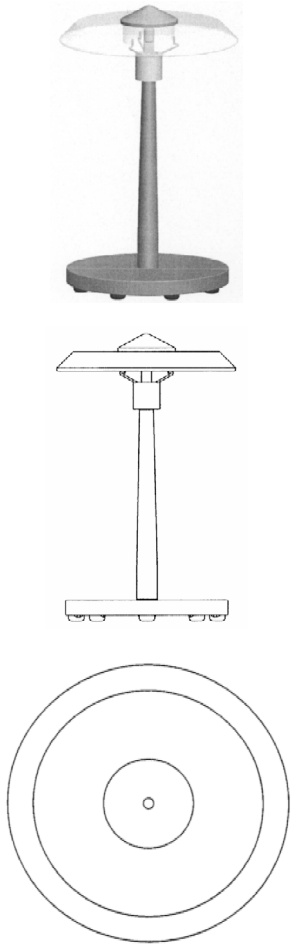

- 01 *Inschrijvingsnummer*  
**37099-02**  
*Nummer en dagtekening (dag en uur) van het depot*  
82187-02 14.11.2006 , 16.44  
*Datum inschrijving*  
23.02.2007 ,
- 02 *Vervaldatum*  
14.11.2011
- 03 *Naam van de deposant*  
Lumina Italia S.r.l.
- 04 *Adres (straat en nummer) van de deposant*  
Via Casorezzo 63
- 05 *Postcode, plaats en land van de deposant*  
20010 Arluno (MI), Italië
- 06 *Naam en adres van de gemachtigde of vermelding van het correspondentie-adres van de deposant*  
Nederlandsch Octrooibureau  
J.W. Frisolaan 13  
2517 JS 's-Gravenhage  
Nederland.
- 08 *Afbeelding van de tekening of het model*  
ZIE AFBEELDING(EN)

- 11 *Vermelding van het voortbrengsel gevolgd door de aanduiding van de klasse(n) en onderklasse(n)*

Verlichtingsapparatuur (kl 26-05).

- 13 *Recht van voorrang als bedoeld in artikel 4 van het verdrag van Parijs tot bescherming van de Industriële Eigendom*

Italië, nr. MI20060-000108, dd. 17 05 2006, Lumina Italia S.r.L.

- 14 *Vermelding van de naam van de werkelijke ontwerper van de tekening*

CIMINI Ettore; DE SILVA Fabio Maria

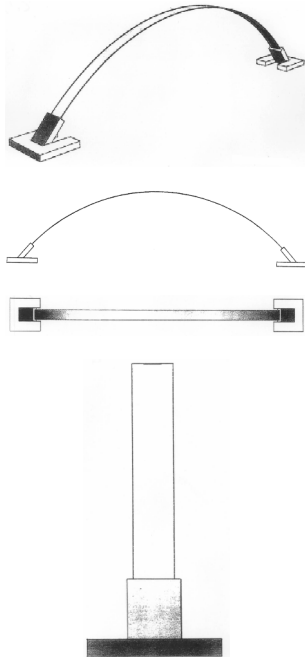

- 01 *Inschrijvingsnummer*  
**37100-00**  
*Nummer en dagtekening (dag en uur) van het depot*  
82074-00 11.08.2006 , 23.59  
*Datum inschrijving*  
02.03.2007 ,
- 02 *Vervaldatum*  
11.08.2011
- 03 *Naam van de deposant*  
Stichting Bio-Kinderrevalidatie
- 04 *Adres (straat en nummer) van de deposant*  
Wekeromseweg 6
- 05 *Postcode, plaats en land van de deposant*  
6816 VS Arnhem,  
Nederland
- 06 *Naam en adres van de gemachtigde of vermelding van het correspondentie-adres van de deposant*  
Mathieu A. Gielen  
Willebrordusstraat 128E  
3037 TX Rotterdam  
Nederland.
- 08 *Afbeelding van de tekening of het model*  
ZIE AFBEELDING(EN)
- 11 *Vermelding van het voortbrengsel gevolgd door de aanduiding van de klasse(n) en onderklasse(n)*  
Computerspelmeubel (kl 6-04; 14-02).

- 14 *Vermelding van de naam van de werkelijke ontwerper van de tekening*  
VAN ROSSUM Benjamin

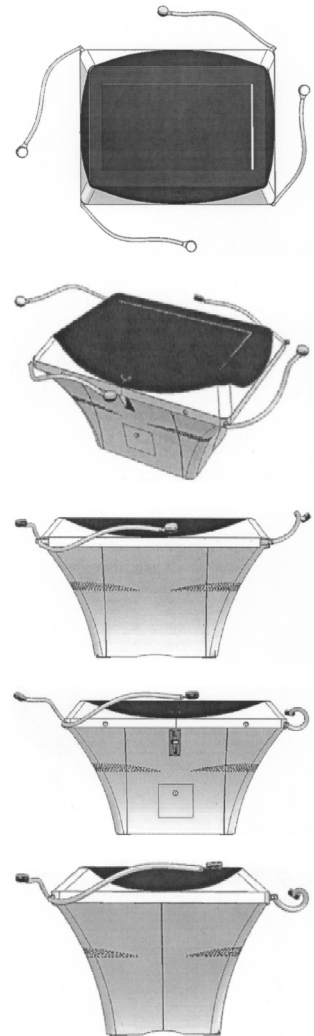

- 01 *Inschrijvingsnummer*  
**37101-00**  
*Nummer en dagtekening (dag en uur) van het depot*  
82080-00 13.09.2006 , 10.00  
*Datum inschrijving*  
02.03.2007 ,
- 02 *Vervaldatum*  
13.09.2011
- 03 *Naam van de deposant*  
Harriët Guurink
- 04 *Adres (straat en nummer) van de deposant*  
Truus Schröderhof 3
- 05 *Postcode, plaats en land van de deposant*  
2272 TV Voorburg,  
Nederland
- 08 *Afbeelding van de tekening of het model*  
ZIE AFBEELDING(EN)
- 11 *Vermelding van het voortbrengsel gevolgd door de aanduiding van de klasse(n) en onderklasse(n)*  
Verlichtingsornament (kl 11-02; 26-05).

- 12 *Beschrijving van de kenmerkende eigenschappen van het nieuwe uiterlijk van het voortbrengsel; in voorkomend geval, vermelding van de onderdelen van de tekening of het model waarop de kleuren betrekking hebben*  
Verlichtingsornament in kubusvorm.

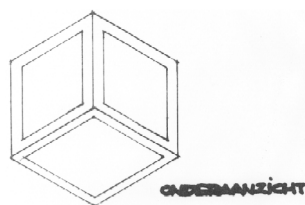
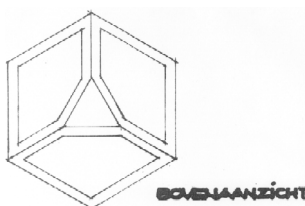
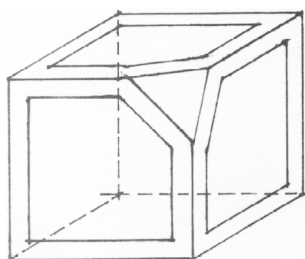

- 01 *Inschrijvingsnummer*  
**37102-00**  
*Nummer en dagtekening (dag en uur) van het depot*  
82084-00 29.08.2006 , 10.00  
*Datum inschrijving*  
02.03.2007 ,  
02 *Vervaldatum*  
29.08.2011  
03 *Naam van de deposant*  
Positioning (Jan van Buuren)  
Eenmansbevee voor Promotie en  
Ontwikkelingsadviezen B. V.  
04 *Adres (straat en nummer) van de deposant*  
Beijsterveld 167  
05 *Postcode, plaats en land van de deposant*  
1083 KC Amsterdam,  
Nederland  
08 *Afbeelding van de tekening of het model*  
ZIE AFBEELDING(EN)  
09 *Vermelding van de kleur(en)*  
blauw, wit  
11 *Vermelding van het voortbrengsel gevolgd door de aanduiding van de klasse(n) en onderklasse(n)*  
Vlag (kl 11-05).  
12 *Beschrijving van de kenmerkende eigenschappen van het nieuwe uiterlijk van het voortbrengsel; in voorkomend geval, vermelding van de onderdelen van de tekening of het model waarop de kleuren betrekking hebben*  
Het is een vlag met in het hart het woord WATER.

- 14 *Vermelding van de naam van de werkelijke ontwerper van de tekening*  
VAN BUUREN Jan Michel

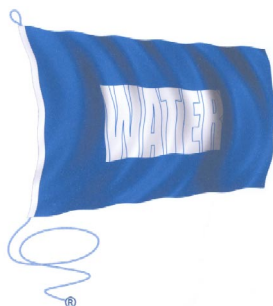

- 01 *Inschrijvingsnummer*  
**37103-00**  
*Nummer en dagtekening (dag en uur) van het depot*  
82094-00 25.01.2007 , 10.00  
*Datum inschrijving*  
09.02.2007 ,  
02 *Vervaldatum*  
25.01.2012  
03 *Naam van de deposant*  
Footprints B.V.B.A.  
04 *Adres (straat en nummer) van de deposant*  
Slachthuisstraat 2  
05 *Postcode, plaats en land van de deposant*  
9000 Gent,  
België  
06 *Naam en adres van de gemachtigde of vermelding van het correspondentie-adres van de deposant*  
Koen Van Hauwermeiren  
Durmelaan 68  
9160 Lokeren  
België  
08 *Afbeelding van de tekening of het model*  
ZIE AFBEELDING(EN)  
09 *Vermelding van de kleur(en)*  
Zwart, rood, wit.  
11 *Vermelding van het voortbrengsel gevolgd door de aanduiding van de klasse(n) en onderklasse(n)*  
Grafisch symbool (kl 99).  
12 *Beschrijving van de kenmerkende eigenschappen van het nieuwe uiterlijk van het voortbrengsel; in voorkomend geval, vermelding van de onderdelen van de tekening of het model waarop de kleuren betrekking hebben*  
Voetafdruk van een luipaard.



- 01 *Inschrijvingsnummer*  
**37104-00**  
*Nummer en dagtekening (dag en uur) van het depot*  
82154-00 24.10.2006 , 08.00  
*Datum inschrijving*  
13.02.2007 ,  
02 *Vervaldatum*  
24.10.2011  
03 *Naam van de deposant*  
Wouter Kemperink  
04 *Adres (straat en nummer) van de deposant*  
Ootmarsumseweg 32 a  
05 *Postcode, plaats en land van de deposant*  
7665 SB Albergen,  
Nederland  
06 *Naam en adres van de gemachtigde of vermelding van het correspondentie-adres van de deposant*  
H.C. den Besten  
h.o.d.n. EDB Design  
Van Reedeweg 28  
3927 BV Renswoude  
Nederland.  
08 *Afbeelding van de tekening of het model*  
ZIE AFBEELDING(EN)  
11 *Vermelding van het voortbrengsel gevolgd door de aanduiding van de klasse(n) en onderklasse(n)*  
Vloertegel (kl 25-01, 02).  
14 *Vermelding van de naam van de werkelijke ontwerper van de tekening*  
KEMPERIK Wouter

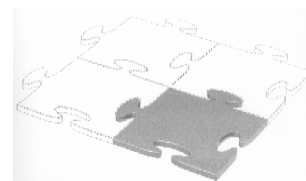

- 01 *Inschrijvingsnummer*  
**37105-00**  
*Nummer en dagtekening (dag en uur) van het depot*  
82159-00 26.10.2006 , 08.00  
*Datum inschrijving*  
16.02.2007 ,  
02 *Vervaldatum*  
26.10.2011  
03 *Naam van de deposant*  
DORMA GmbH + Co. KG  
04 *Adres (straat en nummer) van de deposant*  
Breckerfelder Strasse 42-48  
05 *Postcode, plaats en land van de deposant*  
D-58256 Ennepetal,  
Duitsland  
06 *Naam en adres van de gemachtigde of vermelding van het correspondentie-adres van de deposant*  
VEREENIGDE  
Johan de Wittlaan 7  
2517 JR Den Haag  
Nederland.  
08 *Afbeelding van de tekening of het model*  
ZIE AFBEELDING(EN)

11 *Vermelding van het voortbrengsel gevolgd door de aanduiding van de klasse(n) en onderklasse(n)*

Deursluiser (kl 8-07).

13 *Recht van voorrang als bedoeld in artikel 4 van het verdrag van Parijs tot bescherming van de Industriële Eigendom*

Duitsland, nr. 40602750.1, dd. 16 05 2006, Dorma GmbH + Co. KG.

14 *Vermelding van de naam van de werkelijke ontwerper van de tekening*

KALUZA Georg

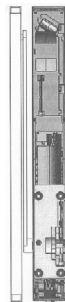

01 *Inschrijvingsnummer*

**37106-00**

*Nummer en dagtekening (dag en uur) van het depot*

82174-00 23.01.2007 , 08.00

*Datum inschrijving*

16.02.2007 ,

02 *Vervaldatum*

23.01.2012

03 *Naam van de deposant*

VAN OPSTAL Stefan

04 *Adres (straat en nummer) van de deposant*

De Stanzerij 12

05 *Postcode, plaats en land van de deposant*

5131 GN Alphen (N.Br.),  
Nederland

06 *Naam en adres van de gemachtigde of vermelding van het correspondentie-adres van de deposant*

Ir. W.A.J. Piggen  
Gastelsedijk Zuid 10 B  
4751 VG Oud Gastel  
Nederland.

08 *Afbeelding van de tekening of het model*

ZIE AFBEELDING(EN)

11 *Vermelding van het voortbrengsel gevolgd door de aanduiding van de klasse(n) en onderklasse(n)*

Brugconstructie (kl 25-01, 02).

12 *Beschrijving van de kenmerkende eigenschappen van het nieuwe uiterlijk van het voortbrengsel; in voorkomend geval, vermelding van de onderdelen van de tekening of het model waarop de kleuren betrekking hebben*

De brugconstructie heeft twee centrale bogen, ieder gevorkt uitlopen naar een tweetal rechte booggeboorten; de booggeboorten lopen parallel aan de centrale bogen, die onderling ook parallel lopen.

14 *Vermelding van de naam van de werkelijke ontwerper van de tekening*

VAN OPSTAL Stefan



01 *Numéro d'enregistrement*

**37107-00**

*Numéro, date et heure du dépôt*

82183-00 13.11.2006 , 15.39

*Date de l'enregistrement*

01.03.2007 ,

02 *Date d'échéance*

13.11.2011

03 *Nom du déposant*

"S.A. Ateliers Guillaume Vanroy  
Werkhuizen N.V.",  
en abrégé: "Roy Products", société  
anonyme

04 *Adresse (rue et numéro) du déposant*

avenue de la Verrerie 17-23B

05 *Code postal, localité et pays du déposant*

1190 Bruxelles, Forest,  
Belgique

06 *Nom et adresse du mandataire ou indication de l'adresse postale du déposant*

Bureau Gevers S.A.  
Holidaystraat 5  
B-1831 Diegem  
Belgique.

08 *Reproduction du dessin ou modèle*

VOIR REPRODUCTION(S)

11 *Indication du produit suivi de la (des) classe(s) et de la (des) sous-classe(s)*

Rail-bandeau pourrideau (cl 8-99).

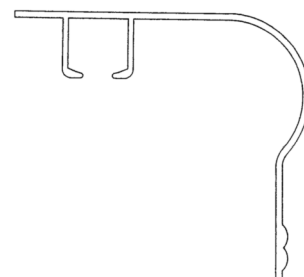
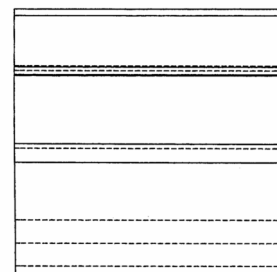
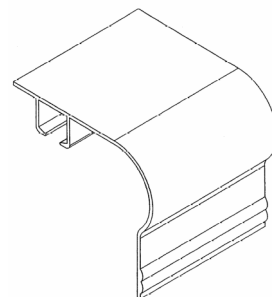

01 *Inschrijvingsnummer*

**37108-00**

*Nummer en dagtekening (dag en uur) van het depot*

82215-00 04.12.2006 , 11.15

*Datum inschrijving*

27.02.2007 ,

02 *Vervaldatum*

04.12.2011

03 *Naam van de deposant*

JEROME Peter

04 *Adres (straat en nummer) van de deposant*

Kleiburg 539

05 *Postcode, plaats en land van de deposant*

1104 EH Amsterdam,  
Nederland

08 *Afbeelding van de tekening of het model*

ZIE AFBEELDING(EN)

11 *Vermelding van het voortbrengsel gevolgd door de aanduiding van de klasse(n) en onderklasse(n)*

Hygiënisch apparaat (kl 28-03).

14 *Vermelding van de naam van de werkelijke ontwerper van de tekening*

JEROME Peter T.



01 *Inschrijvingsnummer*

**37109-01**

*Nummer en dagtekening (dag en uur) van het depot*

82188-01 15.11.2006 , 15.59

*Datum inschrijving*

23.02.2007 ,

02 *Vervaldatum*

15.11.2011

03 *Naam van de deposant*

B.V. Kunst drukkerij Mercurius-  
Wormerveer

04 *Adres (straat en nummer) van de deposant*

Dubbelebuurt 2

05 *Postcode, plaats en land van de deposant*

1521 DC Wormerveer,  
Nederland

06 *Naam en adres van de gemachtigde of vermelding van het correspondentie-adres van de deposant*

Exter Polak & Charlouis B.V.  
Sir Winston Churchilllaan 295 A  
2288 DC Rijswijk  
Nederland.

08 *Afbeelding van de tekening of het model*

ZIE AFBEELDING(EN)

11 *Vermelding van het voortbrengsel gevolgd door de aanduiding van de klasse(n) en onderklasse(n)*

Vliegtuig (speelgoed) (kl 21-01).

14 *Vermelding van de naam van de werkelijke ontwerper van de tekening*

STADT Eric Jacob

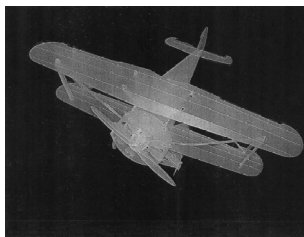

bovenaanzicht in perspectief

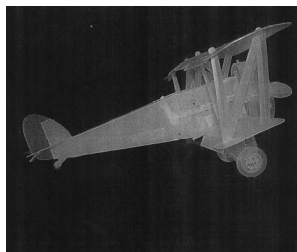

zij aanzicht in perspectief

01 *Inschrijvingsnummer*

**37109-02**

*Nummer en dagtekening (dag en uur) van het depot*

82188-02 15.11.2006 , 15.59

*Datum inschrijving*

23.02.2007 ,

02 *Vervaldatum*

15.11.2011

03 *Naam van de deposant*

B.V. Kunst drukkerij Mercurius-  
Wormerveer

04 *Adres (straat en nummer) van de deposant*

Dubbelebuurt 2

05 *Postcode, plaats en land van de deposant*

1521 DC Wormerveer,  
Nederland

06 *Naam en adres van de gemachtigde of vermelding van het correspondentie-adres van de deposant*

Exter Polak & Charlouis B.V.  
Sir Winston Churchilllaan 295 A  
2288 DC Rijswijk  
Nederland.

08 *Afbeelding van de tekening of het model*

ZIE AFBEELDING(EN)

11 *Vermelding van het voortbrengsel gevolgd door de aanduiding van de klasse(n) en onderklasse(n)*

Boot (speelgoed) (kl 21-01).

14 *Vermelding van de naam van de werkelijke ontwerper van de tekening*

STADT Eric Jacob

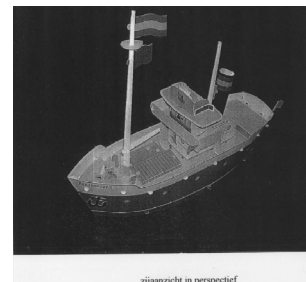

zij aanzicht in perspectief

01 *Inschrijvingsnummer*

**37110-01**

*Nummer en dagtekening (dag en uur) van het depot*

82235-01 29.01.2007 , 08.00

*Datum inschrijving*

12.02.2007 ,

02 *Vervaldatum*

29.01.2012

03 *Naam van de deposant*

Stefan Oudijk

04 *Adres (straat en nummer) van de deposant*

Peelstraat 36

05 *Postcode, plaats en land van de deposant*

1784 DE Den Helder,  
Nederland

08 *Afbeelding van de tekening of het model*

ZIE AFBEELDING(EN)

09 *Vermelding van de kleur(en)*

lichtroze, donkerroze, rood

11 *Vermelding van het voortbrengsel gevolgd door de aanduiding van de klasse(n) en onderklasse(n)*

Grafisch symbool (kl 99).

14 *Vermelding van de naam van de werkelijke ontwerper van de tekening*

OUDIJK Stefan



01 *Inschrijvingsnummer*

**37110-02**

*Nummer en dagtekening (dag en uur) van het depot*

82235-02 29.01.2007 , 08.00

*Datum inschrijving*

12.02.2007 ,

02 *Vervaldatum*

29.01.2012

03 *Naam van de deposant*

Stefan Oudijk

- 04 Adres (straat en nummer) van de deposant  
Peelstraat 36
- 05 Postcode, plaats en land van de deposant  
1784 DE Den Helder,  
Nederland
- 08 Afbeelding van de tekening of het model  
ZIE AFBEELDING(EN)
- 11 Vermelding van het voortbrengsel gevolgd  
door de aanduiding van de klasse(n) en  
onderklasse(n)  
Grafisch symbool (kl 99).
- 14 Vermelding van de naam van de werkelijke  
ontwerper van de tekening  
OUDIJK Stefan



- 01 Inschrijvingsnummer  
**37110-03**  
Nummer en dagtekening (dag en uur) van het  
depot  
82235-03 29.01.2007 , 08.00  
Datum inschrijving  
12.02.2007 ,
- 02 Vervaldatum  
29.01.2012
- 03 Naam van de deposant  
Stefan Oudijk
- 04 Adres (straat en nummer) van de deposant  
Peelstraat 36
- 05 Postcode, plaats en land van de deposant  
1784 DE Den Helder,  
Nederland
- 08 Afbeelding van de tekening of het model  
ZIE AFBEELDING(EN)
- 11 Vermelding van het voortbrengsel gevolgd  
door de aanduiding van de klasse(n) en  
onderklasse(n)  
Grafisch symbool (kl 99).
- 14 Vermelding van de naam van de werkelijke  
ontwerper van de tekening  
OUDIJK Stefan



- 01 Inschrijvingsnummer  
**37110-04**  
Nummer en dagtekening (dag en uur) van het  
depot  
82235-04 29.01.2007 , 08.00  
Datum inschrijving  
12.02.2007 ,
- 02 Vervaldatum  
29.01.2012
- 03 Naam van de deposant  
Stefan Oudijk
- 04 Adres (straat en nummer) van de deposant  
Peelstraat 36
- 05 Postcode, plaats en land van de deposant  
1784 DE Den Helder,  
Nederland
- 08 Afbeelding van de tekening of het model  
ZIE AFBEELDING(EN)
- 09 Vermelding van de kleur(en)  
zwart, grijs, blauw, wit
- 11 Vermelding van het voortbrengsel gevolgd  
door de aanduiding van de klasse(n) en  
onderklasse(n)  
Grafisch symbool (kl 99).
- 14 Vermelding van de naam van de werkelijke  
ontwerper van de tekening  
OUDIJK Stefan



- 01 Inschrijvingsnummer  
**37110-05**  
Nummer en dagtekening (dag en uur) van het  
depot  
82235-05 29.01.2007 , 08.00  
Datum inschrijving  
12.02.2007 ,
- 02 Vervaldatum  
29.01.2012
- 03 Naam van de deposant  
Stefan Oudijk
- 04 Adres (straat en nummer) van de deposant  
Peelstraat 36
- 05 Postcode, plaats en land van de deposant  
1784 DE Den Helder,  
Nederland
- 08 Afbeelding van de tekening of het model  
ZIE AFBEELDING(EN)
- 09 Vermelding van de kleur(en)  
blauw, oranje, lichtbruin, lichtgroen,  
donkergroen, wit
- 11 Vermelding van het voortbrengsel gevolgd  
door de aanduiding van de klasse(n) en  
onderklasse(n)  
Grafisch symbool (kl 99).

- 14 Vermelding van de naam van de werkelijke  
ontwerper van de tekening  
OUDIJK Stefan



- 01 Inschrijvingsnummer  
**37111-00**  
Nummer en dagtekening (dag en uur) van het  
depot  
82225-00 14.12.2006 , 08.00  
Datum inschrijving  
02.03.2007 ,
- 02 Vervaldatum  
14.12.2011
- 03 Naam van de deposant  
Ad van Geloven B.V.
- 04 Adres (straat en nummer) van de deposant  
Kraaivenstraat 1
- 05 Postcode, plaats en land van de deposant  
5048 AB Tilburg,  
Nederland
- 06 Naam en adres van de gemachtigde of ver-  
melding van het correspondentie-adres van  
de deposant  
Novagraaf Nederland B.V.  
Hogehilweg 3  
1101 CA Amsterdam-Zuidoost  
Nederland.
- 08 Afbeelding van de tekening of het model  
ZIE AFBEELDING(EN)
- 11 Vermelding van het voortbrengsel gevolgd  
door de aanduiding van de klasse(n) en  
onderklasse(n)  
Snack (kl 1-01).





- 01 *Inschrijvingsnummer*  
**37112-00**

*Nummer en dagtekening (dag en uur) van het depot*

82256-00 16.01.2007 , 08.00

*Datum inschrijving*

27.02.2007 ,

- 02 *Vervaldatum*  
16.01.2012

- 03 *Naam van de deposant*  
Interchild B.V.

- 04 *Adres (straat en nummer) van de deposant*  
Marisstraat 23

- 05 *Postcode, plaats en land van de deposant*  
3364 AZ Sliedrecht,  
Nederland

- 08 *Afbeelding van de tekening of het model*  
ZIE AFBEELDING(EN)

- 11 *Vermelding van het voortbrengsel gevolgd door de aanduiding van de klasse(n) en onderklasse(n)*

Kinderwagen (kl 12-12).



- 01 *Numéro d'enregistrement*  
**37113-01**

*Numéro, date et heure du dépôt*

82201-01 23.11.2006 , 08.00

*Date de l'enregistrement*

23.02.2007 ,

- 02 *Date d'échéance*

23.11.2011

- 03 *Nom du déposant*

MOTTE DIT FALISSE Gilles

- 04 *Adresse (rue et numéro) du déposant*

Rue de Boncelles 794

- 05 *Code postal, localité et pays du déposant*

4102 Liège-Ougrée,  
Belgique

- 08 *Reproduction du dessin ou modèle*

VOIR REPRODUCTION(S)

- 11 *Indication du produit suivi de la (des) classe(s) et de la (des) sous-classe(s)*

Gabion (cl 25-02, 02, 03).

- 14 *Indication du nom du véritable créateur du dessin ou modèle*

MOTTE DIT FALISSE Gilles

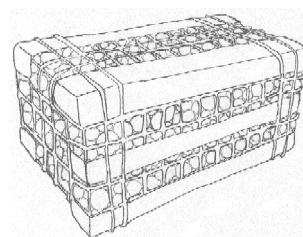

- 01 *Numéro d'enregistrement*

**37113-02**

*Numéro, date et heure du dépôt*

82201-02 23.11.2006 , 08.00

*Date de l'enregistrement*

23.02.2007 ,

- 02 *Date d'échéance*

23.11.2011

- 03 *Nom du déposant*

MOTTE DIT FALISSE Gilles

- 04 *Adresse (rue et numéro) du déposant*

Rue de Boncelles 794

- 05 *Code postal, localité et pays du déposant*

4102 Liège-Ougrée,  
Belgique

- 08 *Reproduction du dessin ou modèle*

VOIR REPRODUCTION(S)

- 11 *Indication du produit suivi de la (des) classe(s) et de la (des) sous-classe(s)*

Gabion (cl 25-01, 02, 03).

- 14 *Indication du nom du véritable créateur du dessin ou modèle*

MOTTE DIT FALISSE Gilles

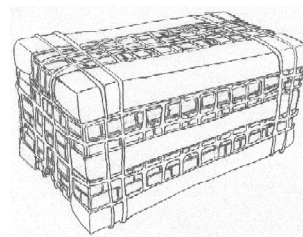

- 01 *Numéro d'enregistrement*

**37113-03**

Numéro, date et heure du dépôt  
82201-03 23.11.2006 , 08.00

Date de l'enregistrement  
23.02.2007 ,

02 Date d'échéance  
23.11.2011

03 Nom du déposant  
MOTTE DIT FALISSE Gilles

04 Adresse (rue et numéro) du déposant  
Rue de Bonnelles 794

05 Code postal, localité et pays du déposant  
4102 Liège-Ougrée,  
Belgique

08 Reproduction du dessin ou modèle  
VOIR REPRODUCTION(S)

11 Indication du produit suivi de la (des)  
classe(s) et de la (des) sous-classe(s)  
Gabion (cl 25-01, 02, 03).

14 Indication du nom du véritable créateur du  
dessin ou modèle  
MOTTE DIT FALISSE Gilles

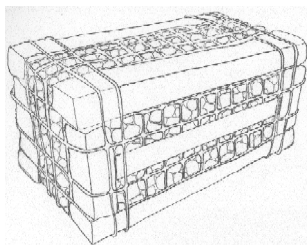

01 Numéro d'enregistrement  
**37113-04**

Numéro, date et heure du dépôt  
82201-04 23.11.2006 , 08.00

Date de l'enregistrement  
23.02.2007 ,

02 Date d'échéance  
23.11.2011

03 Nom du déposant  
MOTTE DIT FALISSE Gilles

04 Adresse (rue et numéro) du déposant  
Rue de Bonnelles 794

05 Code postal, localité et pays du déposant  
4102 Liège-Ougrée,  
Belgique

08 Reproduction du dessin ou modèle  
VOIR REPRODUCTION(S)

11 Indication du produit suivi de la (des)  
classe(s) et de la (des) sous-classe(s)  
Gabion (cl 25-01, 02, 03).

14 Indication du nom du véritable créateur du  
dessin ou modèle  
MOTTE DIT FALISSE Gilles

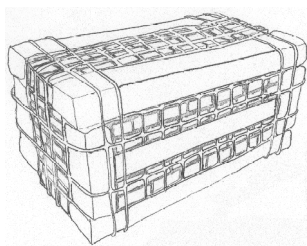

01 Numéro d'enregistrement  
**37113-05**

Numéro, date et heure du dépôt  
82201-05 23.11.2006 , 08.00

Date de l'enregistrement  
23.02.2007 ,

02 Date d'échéance  
23.11.2011

03 Nom du déposant  
MOTTE DIT FALISSE Gilles

04 Adresse (rue et numéro) du déposant  
Rue de Bonnelles 794

05 Code postal, localité et pays du déposant  
4102 Liège-Ougrée,  
Belgique

08 Reproduction du dessin ou modèle  
VOIR REPRODUCTION(S)

11 Indication du produit suivi de la (des)  
classe(s) et de la (des) sous-classe(s)  
Gabion (cl 25-01, 02, 03).

14 Indication du nom du véritable créateur du  
dessin ou modèle  
MOTTE DIT FALISSE Gilles

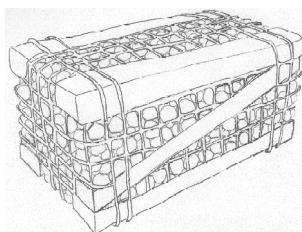

01 Numéro d'enregistrement  
**37113-06**

Numéro, date et heure du dépôt  
82201-06 23.11.2006 , 08.00

Date de l'enregistrement  
23.02.2007 ,

02 Date d'échéance  
23.11.2011

03 Nom du déposant  
MOTTE DIT FALISSE Gilles

04 Adresse (rue et numéro) du déposant  
Rue de Bonnelles 794

05 Code postal, localité et pays du déposant  
4102 Liège-Ougrée,  
Belgique

08 Reproduction du dessin ou modèle  
VOIR REPRODUCTION(S)

11 Indication du produit suivi de la (des)  
classe(s) et de la (des) sous-classe(s)  
Gabion (cl 25-01, 02, 03).

14 Indication du nom du véritable créateur du  
dessin ou modèle  
MOTTE DIT FALISSE Gilles

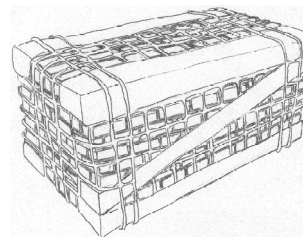

01 Numéro d'enregistrement  
**37113-07**

Numéro, date et heure du dépôt  
82201-07 23.11.2006 , 08.00

Date de l'enregistrement  
23.02.2007 ,

02 Date d'échéance  
23.11.2011

03 Nom du déposant  
MOTTE DIT FALISSE Gilles

04 Adresse (rue et numéro) du déposant  
Rue de Bonnelles 794

05 Code postal, localité et pays du déposant  
4102 Liège-Ougrée,  
Belgique

08 Reproduction du dessin ou modèle  
VOIR REPRODUCTION(S)

11 Indication du produit suivi de la (des)  
classe(s) et de la (des) sous-classe(s)  
Gabion (cl 25-01, 02, 03).

14 Indication du nom du véritable créateur du  
dessin ou modèle  
MOTTE DIT FALISSE Gilles

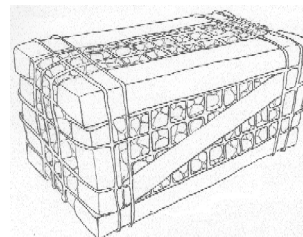

01 Numéro d'enregistrement  
**37113-08**

Numéro, date et heure du dépôt  
82201-08 23.11.2006 , 08.00

Date de l'enregistrement  
23.02.2007 ,

02 Date d'échéance  
23.11.2011

03 Nom du déposant  
MOTTE DIT FALISSE Gilles

04 Adresse (rue et numéro) du déposant  
Rue de Bonnelles 794

05 Code postal, localité et pays du déposant  
4102 Liège-Ougrée,  
Belgique

08 Reproduction du dessin ou modèle  
VOIR REPRODUCTION(S)

11 Indication du produit suivi de la (des)  
classe(s) et de la (des) sous-classe(s)  
Gabion (cl 25-01, 02, 03).



- 14 Indication du nom du véritable créateur du dessin ou modèle  
MOTTE DIT FALISSE Gilles

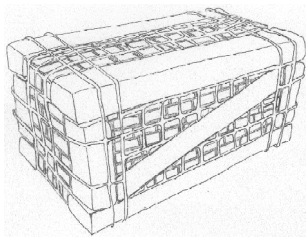

- 01 Numéro d'enregistrement  
**37113-09**

Numéro, date et heure du dépôt  
82201-09 23.11.2006 , 08.00

Date de l'enregistrement  
23.02.2007 ,

- 02 Date d'échéance  
23.11.2011

- 03 Nom du déposant  
MOTTE DIT FALISSE Gilles

- 04 Adresse (rue et numéro) du déposant  
Rue de Bonnelles 794

- 05 Code postal, localité et pays du déposant  
4102 Liège-Ougrée,  
Belgique

- 08 Reproduction du dessin ou modèle  
VOIR REPRODUCTION(S)

- 11 Indication du produit suivi de la (des) classe(s) et de la (des) sous-classe(s)  
Gabion (cl 25-01, 02, 03).

- 14 Indication du nom du véritable créateur du dessin ou modèle  
MOTTE DIT FALISSE Gilles

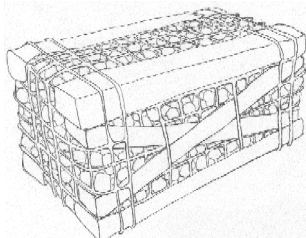

- 01 Numéro d'enregistrement  
**37113-10**

Numéro, date et heure du dépôt  
82201-10 23.11.2006 , 08.00

Date de l'enregistrement  
23.02.2007 ,

- 02 Date d'échéance  
23.11.2011

- 03 Nom du déposant  
MOTTE DIT FALISSE Gilles

- 04 Adresse (rue et numéro) du déposant  
Rue de Bonnelles 794

- 05 Code postal, localité et pays du déposant  
4102 Liège-Ougrée,  
Belgique

- 08 Reproduction du dessin ou modèle  
VOIR REPRODUCTION(S)

- 11 Indication du produit suivi de la (des) classe(s) et de la (des) sous-classe(s)  
Gabion (cl 25-01, 02, 03).

- 14 Indication du nom du véritable créateur du dessin ou modèle  
MOTTE DIT FALISSE Gilles

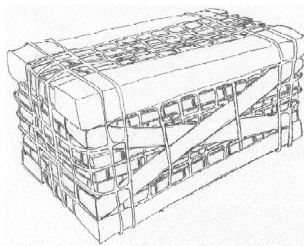

- 01 Numéro d'enregistrement  
**37113-11**

Numéro, date et heure du dépôt  
82201-11 23.11.2006 , 08.00

Date de l'enregistrement  
23.02.2007 ,

- 02 Date d'échéance  
23.11.2011

- 03 Nom du déposant  
MOTTE DIT FALISSE Gilles

- 04 Adresse (rue et numéro) du déposant  
Rue de Bonnelles 794

- 05 Code postal, localité et pays du déposant  
4102 Liège-Ougrée,  
Belgique

- 08 Reproduction du dessin ou modèle  
VOIR REPRODUCTION(S)

- 11 Indication du produit suivi de la (des) classe(s) et de la (des) sous-classe(s)  
Gabion (cl 25-01, 02, 03).

- 14 Indication du nom du véritable créateur du dessin ou modèle  
MOTTE DIT FALISSE Gilles

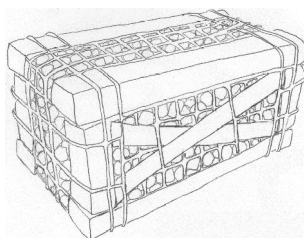

- 01 Numéro d'enregistrement  
**37113-12**

Numéro, date et heure du dépôt  
82201-12 23.11.2006 , 08.00

Date de l'enregistrement  
23.02.2007 ,

- 02 Date d'échéance  
23.11.2011

- 03 Nom du déposant  
MOTTE DIT FALISSE Gilles

- 04 Adresse (rue et numéro) du déposant  
Rue de Bonnelles 794

- 05 Code postal, localité et pays du déposant  
4102 Liège-Ougrée,  
Belgique

- 08 Reproduction du dessin ou modèle  
VOIR REPRODUCTION(S)

- 11 Indication du produit suivi de la (des) classe(s) et de la (des) sous-classe(s)  
Gabion (cl 25-01, 02, 03).

- 14 Indication du nom du véritable créateur du dessin ou modèle  
MOTTE DIT FALISSE Gilles

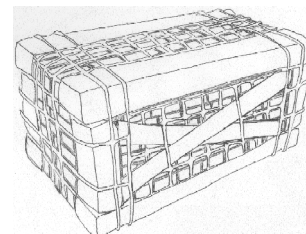

- 01 Numéro d'enregistrement  
**37113-13**

Numéro, date et heure du dépôt  
82201-13 23.11.2006 , 08.00

Date de l'enregistrement  
23.02.2007 ,

- 02 Date d'échéance  
23.11.2011

- 03 Nom du déposant  
MOTTE DIT FALISSE Gilles

- 04 Adresse (rue et numéro) du déposant  
Rue de Bonnelles 794

- 05 Code postal, localité et pays du déposant  
4102 Liège-Ougrée,  
Belgique

- 08 Reproduction du dessin ou modèle  
VOIR REPRODUCTION(S)

- 11 Indication du produit suivi de la (des) classe(s) et de la (des) sous-classe(s)  
Gabion (cl 25-01, 02, 03).

- 14 Indication du nom du véritable créateur du dessin ou modèle  
MOTTE DIT FALISSE Gilles

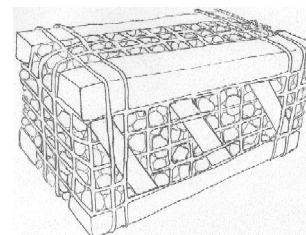

- 01 Numéro d'enregistrement  
**37113-14**

Numéro, date et heure du dépôt  
82201-14 23.11.2006 , 08.00

Date de l'enregistrement  
23.02.2007 ,

- 02 Date d'échéance  
23.11.2011

- 03 Nom du déposant  
MOTTE DIT FALISSE Gilles

- 04 Adresse (rue et numéro) du déposant  
Rue de Bonnelles 794
- 05 Code postal, localit  et pays du d posant  
4102 Li ge-Ougr e,  
Belgique
- 08 Reproduction du dessin ou mod le  
VOIR REPRODUCTION(S)
- 11 Indication du produit suivi de la (des)  
classe(s) et de la (des) sous-classe(s)  
Gabion (cl 25-01, 02, 03).
- 14 Indication du nom du v ritable cr ateur du  
dessin ou mod le  
MOTTE DIT FALISSE Gilles

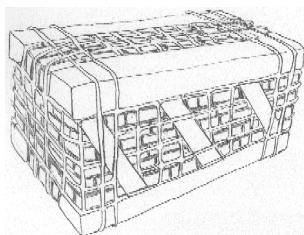

- 01 Num ro d'enregistrement  
**37113-15**  
Num ro, date et heure du d p t  
82201-15 23.11.2006 , 08.00  
Date de l'enregistrement  
23.02.2007 ,
- 02 Date d' ch ance  
23.11.2011
- 03 Nom du d posant  
MOTTE DIT FALISSE Gilles
- 04 Adresse (rue et num ro) du d posant  
Rue de Bonnelles 794
- 05 Code postal, localit  et pays du d posant  
4102 Li ge-Ougr e,  
Belgique
- 08 Reproduction du dessin ou mod le  
VOIR REPRODUCTION(S)
- 11 Indication du produit suivi de la (des)  
classe(s) et de la (des) sous-classe(s)  
Gabion (kl 25-01, 02, 03).
- 14 Indication du nom du v ritable cr ateur du  
dessin ou mod le  
MOTTE DIT FALISSE Gilles

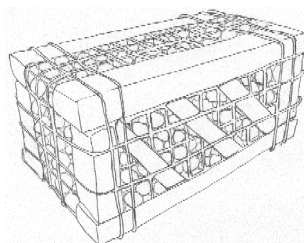

- 01 Num ro d'enregistrement  
**37113-16**  
Num ro, date et heure du d p t  
82201-16 23.11.2006 , 08.00  
Date de l'enregistrement  
23.02.2007 ,

- 02 Date d' ch ance  
23.11.2011
- 03 Nom du d posant  
MOTTE DIT FALISSE Gilles
- 04 Adresse (rue et num ro) du d posant  
Rue de Bonnelles 794
- 05 Code postal, localit  et pays du d posant  
4102 Li ge-Ougr e,  
Belgique
- 08 Reproduction du dessin ou mod le  
VOIR REPRODUCTION(S)
- 11 Indication du produit suivi de la (des)  
classe(s) et de la (des) sous-classe(s)  
GABION (cl 25-01, 02, 03).
- 14 Indication du nom du v ritable cr ateur du  
dessin ou mod le  
MOTTE DIT FALISSE Gilles

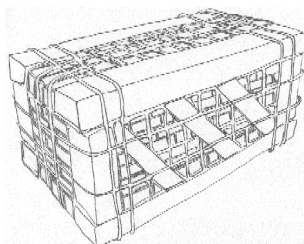

- 01 Num ro d'enregistrement  
**37113-17**  
Num ro, date et heure du d p t  
82201-17 23.11.2006 , 08.00  
Date de l'enregistrement  
23.02.2007 ,
- 02 Date d' ch ance  
23.11.2011
- 03 Nom du d posant  
MOTTE DIT FALISSE Gilles
- 04 Adresse (rue et num ro) du d posant  
Rue de Bonnelles 794
- 05 Code postal, localit  et pays du d posant  
4102 Li ge-Ougr e,  
Belgique
- 08 Reproduction du dessin ou mod le  
VOIR REPRODUCTION(S)
- 11 Indication du produit suivi de la (des)  
classe(s) et de la (des) sous-classe(s)  
Gabion (cl 25-01, 02, 03).
- 14 Indication du nom du v ritable cr ateur du  
dessin ou mod le  
MOTTE DIT FALISSE Gilles

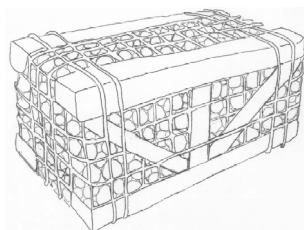

- 01 Num ro d'enregistrement  
**37113-18**

- Num ro, date et heure du d p t  
82201-18 23.11.2006 , 08.00  
Date de l'enregistrement  
23.02.2007 ,
- 02 Date d' ch ance  
23.11.2011
- 03 Nom du d posant  
MOTTE DIT FALISSE Gilles
- 04 Adresse (rue et num ro) du d posant  
Rue de Bonnelles 794
- 05 Code postal, localit  et pays du d posant  
4102 Li ge-Ougr e,  
Belgique
- 08 Reproduction du dessin ou mod le  
VOIR REPRODUCTION(S)
- 11 Indication du produit suivi de la (des)  
classe(s) et de la (des) sous-classe(s)  
Gabion (cl 25-01, 02, 03).
- 14 Indication du nom du v ritable cr ateur du  
dessin ou mod le  
MOTTE DIT FALISSE Gilles

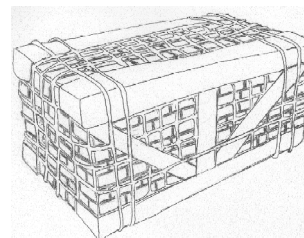

- 01 Num ro d'enregistrement  
**37113-19**  
Num ro, date et heure du d p t  
82201-19 23.11.2006 , 08.00  
Date de l'enregistrement  
23.02.2007 ,
- 02 Date d' ch ance  
23.11.2011
- 03 Nom du d posant  
MOTTE DIT FALISSE Gilles
- 04 Adresse (rue et num ro) du d posant  
Rue de Bonnelles 794
- 05 Code postal, localit  et pays du d posant  
4102 Li ge-Ougr e,  
Belgique
- 08 Reproduction du dessin ou mod le  
VOIR REPRODUCTION(S)
- 11 Indication du produit suivi de la (des)  
classe(s) et de la (des) sous-classe(s)  
GABION (Cl 25-01, 02, 03).
- 14 Indication du nom du v ritable cr ateur du  
dessin ou mod le  
MOTTE DIT FALISSE Gilles

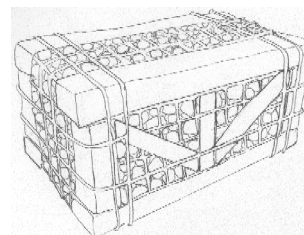

01 *Numéro d'enregistrement***37113-20***Numéro, date et heure du dépôt*

82201-20 23.11.2006 , 08.00

*Date de l'enregistrement*

23.02.2007 ,

02 *Date d'échéance*

23.11.2011

03 *Nom du déposant***MOTTE DIT FALISSE Gilles**04 *Adresse (rue et numéro) du déposant*

Rue de Boncelles 794

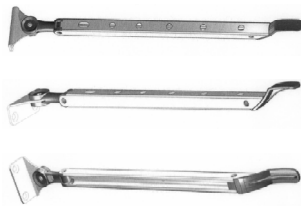
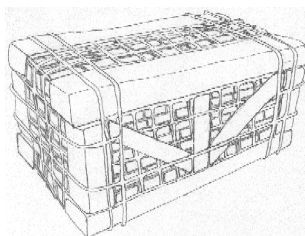
05 *Code postal, localité et pays du déposant*4102 Liège-Ougrée,  
Belgique08 *Reproduction du dessin ou modèle***VOIR REPRODUCTION(S)**11 *Indication du produit suivi de la (des) classe(s) et de la (des) sous-classe(s)***GABION (cl 25-01, 02, 03).**14 *Indication du nom du véritable créateur du dessin ou modèle***MOTTE DIT FALISSE Gilles**

#@mmpp 1884

01 *Inschrijvingsnummer***37114-00***Nummer en dagtekening (dag en uur) van het depot*

82206-00 28.11.2006 , 08.00

*Datum inschrijving*

26.02.2007 ,

02 *Vervaldatum*

28.11.2011

03 *Naam van de deposant***Hapro International Ede B.V.**04 *Adres (straat en nummer) van de deposant*

Argonstraat 58

05 *Postcode, plaats en land van de deposant*6718 WT Ede,  
Nederland06 *Naam en adres van de gemachtigde of vermelding van het correspondentie-adres van de deposant***H.C. den Besten  
h.o.d.n. EDB Design  
Van Reedeweg 28  
3927 BV Renswoude  
Nederland.**08 *Afbeelding van de tekening of het model***ZIE AFBEELDING(EN)**11 *Vermelding van het voortbrengsel gevolgd door de aanduiding van de klasse(n) en onderklasse(n)***Uitzetijzer (kl 8-09).**14 *Vermelding van de naam van de werkelijke ontwerper van de tekening***DEN BESTEN Hendrik Cornelis**





## Rubriek II

### Rubrique II

*Beneluxdepots ingeschreven overeenkomstig artikel 3.11 van het Benelux-verdrag inzake de intellectuele eigendom waarvan door de deposant opschorting van de publicatie van de inschrijving is gevraagd (artikel 3.12 van het Benelux-verdrag inzake de intellectuele eigendom).*

- 01 Volgnummer van de inschrijving, datum van inschrijving;
- 15 Vermelding van de termijn waarvoor opschorting van de publicatie werd gevraagd.

*Dépôts Benelux enregistrés conformément aux dispositions de l'article 3.11 de la Convention Benelux en matière de propriété intellectuelle pour lesquels le déposant a demandé l'ajournement de la publication de l'enregistrement (article 3.12 de la Convention Benelux en matière de propriété intellectuelle).*

- 01 Numéro d'ordre de l'enregistrement, la date d'enregistrement;
- 15 Indication de la période d'ajournement de la publication.



01 *Inschrijvingsnummer*  
**37115-00**

15 *Vermelding van de uiterlijke opschortingsda-  
tum van de publicatie*  
28.09.2007

---

01 *Inschrijvingsnummer*  
**37116-00**

15 *Vermelding van de uiterlijke opschortingsda-  
tum van de publicatie*  
05.09.2007

---

#@mmpp 12

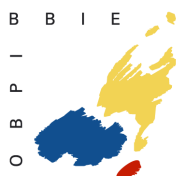

## Rubriek VII Rubrique VII

*Vernieuwingen van de overeenkomstig artikel 3.11 van het Benelux-verdrag inzake de intellectuele eigendom ingeschreven Beneluxdepots (artikel 3.14 van het Benelux-verdrag inzake de intellectuele eigendom).*

- 01 Volgnummer van de inschrijving alsmede nummer en dagtekening (dag, uur en minuut) van het depot, datum van inschrijving;
- 02 Datum waarop de geldigheidsduur van de inschrijving verstrijkt;
- 03 Naam van de deposant;
- 04 Adres (straat);
- 05 Plaats en land;
- 06 In voorkomend geval, naam en adres van de gemachtigde of, in voorkomend geval, vermelding van het correspondentie-adres van de deposant;
- 08 Afbeelding(en) van de tekening of het model;
- 09 In voorkomend geval, vermelding van de kleur(en);
- 10 in voorkomend geval, nadere omschrijving van de onder code 09 genoemde kleur(en);
- 11 Vermelding van het voortbrengsel alsmede klasse(n) en onderklassen) aanduiding;
- 12 In voorkomend geval, vermelding van de kenmerkende eigenschappen van de tekening of het model;
- 13 In voorkomend geval, vermelding van het recht van voorrang als bedoeld in artikel 4 van het Verdrag van Parijs tot bescherming van de Industriële Eigendom;
- 14 In voorkomend geval, vermelding van de naam van de werkelijke ontwerper van de tekening of het model;
- 18 Datum van verzoek tot vernieuwing.

*Renouvellements de dépôts Benelux enregistrés conformément à l'article 3.11 de la Convention Benelux en matière de propriété intellectuelle (article 3.14 de la Convention Benelux en matière de propriété intellectuelle).*

- 01 Numéro d'ordre de l'enregistrement ainsi que le numéro et la date (jour, heure et minute) du dépôt, la date d'enregistrement;
- 02 Date d'échéance de la durée de protection de l'enregistrement;
- 03 Nom du déposant;
- 04 Adresse (rue);
- 05 Localité et pays;
- 06 Le cas échéant, le nom et l'adresse du mandataire ou, le cas échéant, l'indication de l'adresse postale du déposant;
- 08 Reproduction(s) du dessin ou du modèle;
- 09 Le cas échéant, l'indication de la (des) couleur(s);
- 10 Le cas échéant, la description de la (des) couleur(s) mentionnée(s) au code 09;
- 11 Indication du produit ainsi que l'indication de la (des) classe(s) et de la (des) sous-classe(s);
- 12 Le cas échéant, l'indication des éléments caractéristiques du dessin ou du modèle;
- 13 Le cas échéant, l'indication du droit de priorité tel que visé à l'article 4 de la Convention de Paris pour la protection de la Propriété Industrielle;
- 14 Le cas échéant, l'indication du nom du véritable créateur du dessin ou du modèle;
- 18 Date de la requête de renouvellement.



- 01 *Inschrijvingsnummer*  
**15706-00**  
*Nummer en dagtekening (dag en uur) van het depot*  
61844-00 13.02.1987 , 10.00
- 02 *Vervaldatum*  
13.02.2012
- 03 *Naam van de deposant*  
Hubers, Johannes Gerardus Maria  
h.o.d.n. H.E.C. - Holland
- 04 *Adres (straat en nummer) van de deposant*  
Duimeling 11
- 05 *Postcode, plaats en land van de deposant*  
6687 LZ Angeren,  
Nederland
- 08 *Afbeelding van de tekening of het model*  
ZIE AFBEELDING(EN)
- 11 *Vermelding van het voortbrengsel gevolgd door de aanduiding van de klasse(n) en onderklasse(n)*  
Afvalwaterzuiveringsinstallatie (kl 23-01, 02).
- 14 *Vermelding van de naam van de werkelijke ontwerper van de tekening*  
Hubers, J.
- 18 *Dagtekening van de aanvraag van de vernieuwing*  
05.02.2007

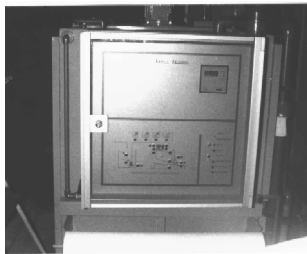
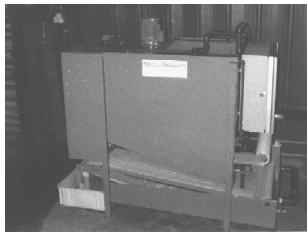

- 01 *Numéro d'enregistrement*  
**15754-01**  
*Numéro, date et heure du dépôt*  
04044-01 26.02.1987 , 14.20
- 02 *Date d'échéance*  
26.02.2012
- 03 *Nom du déposant*  
GLAXO GROUP LTD
- 04 *Adresse (rue et numéro) du déposant*  
Glaxo House, Berkeley Avenue
- 05 *Code postal, localité et pays du déposant*  
Greenford - Middlesex UBG ONN,  
Grande-Bretagne
- 06 *Nom et adresse du mandataire ou indication de l'adresse postale du déposant*  
Bureau Gevers S.A.  
Holidaystraat 5

- B-1831 Diegem  
Belgique.
- 08 *Reproduction du dessin ou modèle*  
VOIR REPRODUCTION(S)
- 11 *Indication du produit suivi de la (des) classe(s) et de la (des) sous-classe(s)*  
Boîte présentoir (cl 9-03; 20-02).
- 13 *Droit de priorité visé à l'article 4 de la Convention de Paris pour la protection de la Propriété Industrielle*  
Grande-Bretagne, le 29 08 1986, no. 1036398, GLAXO GROUPLIMITED.
- 14 *Indication du nom du véritable créateur du dessin ou modèle*  
Robert Edward NEWELL
- 18 *Date de réception de la requête du renouvellement*  
29.01.2007

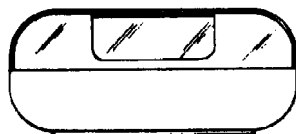
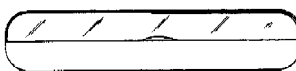
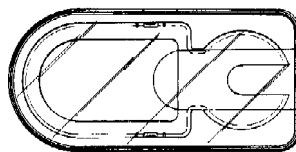
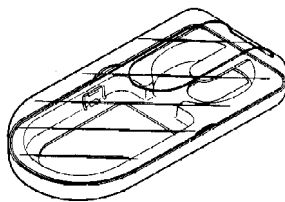

- 01 *Numéro d'enregistrement*  
**15754-02**  
*Numéro, date et heure du dépôt*  
04044-02 26.02.1987 , 14.20
- 02 *Date d'échéance*  
26.02.2012
- 03 *Nom du déposant*  
GLAXO GROUP LTD

- 04 *Adresse (rue et numéro) du déposant*  
Glaxo House, Berkeley Avenue
- 05 *Code postal, localité et pays du déposant*  
Greenford - Middlesex UBG ONN,  
Grande-Bretagne
- 06 *Nom et adresse du mandataire ou indication de l'adresse postale du déposant*  
Bureau Gevers S.A.  
Holidaystraat 5  
B-1831 Diegem  
Belgique.
- 08 *Reproduction du dessin ou modèle*  
VOIR REPRODUCTION(S)
- 11 *Indication du produit suivi de la (des) classe(s) et de la (des) sous-classe(s)*  
Boîte présentoir (cl 9-03; 20-02).
- 13 *Droit de priorité visé à l'article 4 de la Convention de Paris pour la protection de la Propriété Industrielle*  
Grande-Bretagne, le 29 08 1986, no. 1036399, GLAXO GROUPLIMITED.
- 14 *Indication du nom du véritable créateur du dessin ou modèle*  
Robert Edward NEWELL
- 18 *Date de réception de la requête du renouvellement*  
29.01.2007

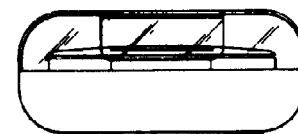
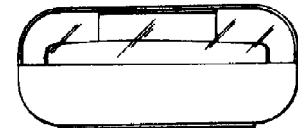
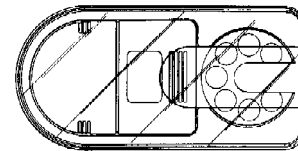
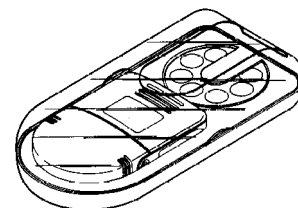



01 *Inschrijvingsnummer***15911-00***Nummer en dagtekening (dag en uur) van het depot*

61886-00 23.02.1987 , 14.45

02 *Vervaldatum*

23.02.2012

03 *Naam van de deposant*Rexnord Corporation société organisée  
et existant  
sous les lois de l'Etat de Delaware04 *Adres (straat en nummer) van de deposant*

4701 West Greenfield Avenue

05 *Postcode, plaats en land van de deposant*Milwaukee - Wisconsin 53214,  
Ver.St.v.Am06 *Naam en adres van de gemachtigde of vermelding van het correspondentie-adres van de deposant*Dennemeyer & Associates SA  
55 rue des Bruyères  
L-1274 Howald  
Luxemburg.08 *Afbeelding van de tekening of het model*

ZIE AFBEELDING(EN)

11 *Vermelding van het voortbrengsel gevolgd door de aanduiding van de klasse(n) en onderklasse(n)*

Schakel (kl 08-08, 99).

13 *Recht van voorrang als bedoeld in artikel 4 van het verdrag van Parijs tot bescherming van de Industriële Eigendom*Ver.St.v.Am., dd. 15 09 1986, nr.  
907,647, Roger H. Schroeder, Robert J.  
Gladczak, Wasyly G. Hodlewsky.14 *Vermelding van de naam van de werkelijke ontwerper van de tekening*Roger H. Schroeder, Robert J.  
Gladczak, Wasyly G. Hodlewsky18 *Dagtekening van de aanvraag van de vernieuwing*

23.02.2007

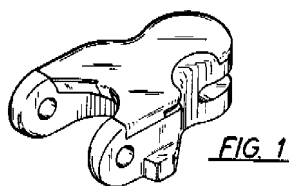
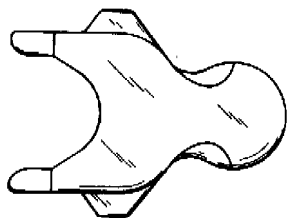
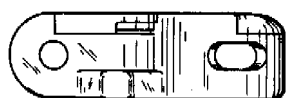
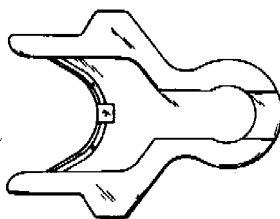
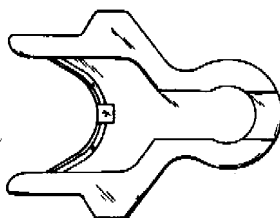
**FIG. 1****FIG. 2****FIG. 3****FIG. 4****FIG. 5****FIG. 5**01 *Numéro d'enregistrement***16051-00***Numéro, date et heure du dépôt*

04050-00 04.03.1987 , 15.30

02 *Date d'échéance*

04.03.2012

03 *Nom du déposant*

METAL WORK S.p.A.

04 *Adresse (rue et numéro) du déposant*

Via Segni 7

05 *Code postal, localité et pays du déposant*I-25062 Concesio (Brescia),  
Italie06 *Nom et adresse du mandataire ou indication de l'adresse postale du déposant*Bureau Gevers S.A.  
Holidaystraat 5  
B-1831 Diegem  
Belgique.08 *Reproduction du dessin ou modèle*

VOIR REPRODUCTION(S)

11 *Indication du produit suivi de la (des) classe(s) et de la (des) sous-classe(s)*Dispositif pour la manipulation d'air  
comprimé (cl 24-01).13 *Droit de priorité visé à l'article 4 de la Convention de Paris pour la protection de la Propriété Industrielle*Italie, le 19 09 1986, no. 23148 B 86,  
METAL WORK S.p.A.18 *Date de réception de la requête du renouvellement*

06.02.2007

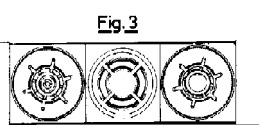
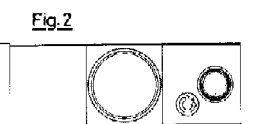
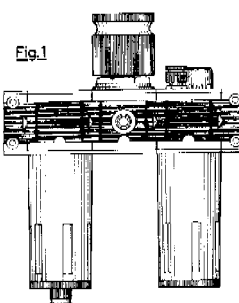
**Fig. 4****Fig. 5**01 *Inschrijvingsnummer***16197-00***Nummer en dagtekening (dag en uur) van het depot*

61897-00 26.02.1987 , 15.57

- 02 *Vervaldatum*  
26.02.2012
- 03 *Naam van de deposant*  
CASCADE DESIGNS, INC.
- 04 *Adres (straat en nummer) van de deposant*  
4000 - 1st Avenue S.
- 05 *Postcode, plaats en land van de deposant*  
Seattle - Washington 98104,  
Ver.St.v.Am
- 06 *Naam en adres van de gemachtigde of vermelding van het correspondentie-adres van de deposant*  
Octrooibureau Arnold & Siedsma  
Sweelinckplein 1  
2517 GK 's-Gravenhage  
Nederland.
- 08 *Afbeelding van de tekening of het model*  
ZIE AFBEELDING(EN)
- 11 *Vermelding van het voortbrengsel gevolgd door de aanduiding van de klasse(n) en onderklasse(n)*  
Mat/Matras (kl 6-09, 11).
- 13 *Recht van voorrang als bedoeld in artikel 4 van het verdrag van Parijs tot bescherming van de Industriële Eigendom*  
Ver.St.v.Am., dd. 05 09 1986, nr. 905 021, Peter D. Haggerty, James M. Lea, Peter O. Frickland, Eric L. Rayl en John D. Burroughs.
- 14 *Vermelding van de naam van de werkelijke ontwerper van de tekening*  
Peter D. Haggerty, James M. Lea, Peter O. Frickland, Eric L. Rayl en John D. Burroughs
- 18 *Dagtekening van de aanvraag van de vernieuwing*  
20.02.2007

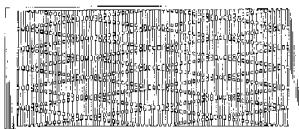
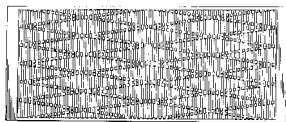
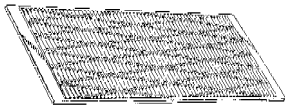

- 01 *Numéro d'enregistrement*  
**16284-00**  
*Numéro, date et heure du dépôt*  
04066-00 24.03.1987 , 15.10
- 02 *Date d'échéance*  
24.03.2012

- 03 *Nom du déposant*  
FERRERO S.p.A.
- 04 *Adresse (rue et numéro) du déposant*  
Piazzale Pietro Ferrero 1
- 05 *Code postal, localit  et pays du d posant*  
Alba (province Cuneo),  
Italie
- 06 *Nom et adresse du mandataire ou indication de l'adresse postale du d posant*  
Bureau Gevers S.A.  
Holidaystraat 5  
B-1831 Diegem  
Belgique.
- 08 *Reproduction du dessin ou mod le*  
VOIR REPRODUCTION(S)
- 11 *Indication du produit suivi de la (des) classe(s) et de la (des) sous-classe(s)*  
Emballage pour confiserie (cl 9-03).
- 13 *Droit de priorit  vis    l'article 4 de la Convention de Paris pour la protection de la Propri t  Industrielle*  
Italie, le 24 09 1986, no. 53871-B/86,  
FERRERO S.p.A.
- 18 *Date de r ception de la requ te du renouvellement*  
05.02.2007

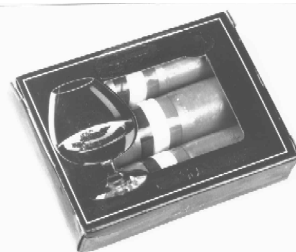
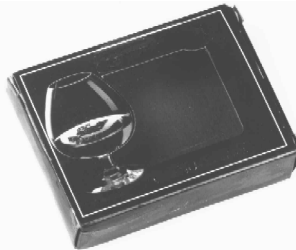

- 01 *Inschrijvingsnummer*  
**22079-00**  
*Nummer en dagtekening (dag en uur) van het depot*  
67192-00 13.12.1991 , 10.00
- 02 *Vervaldatum*  
13.12.2011
- 03 *Naam van de deposant*  
Jan Dekker Producties B.V.
- 04 *Adres (straat en nummer) van de deposant*  
Voorveste 5
- 05 *Postcode, plaats en land van de deposant*  
3992 DC Houten,  
Nederland
- 06 *Naam en adres van de gemachtigde of vermelding van het correspondentie-adres van de deposant*  
House of Talent B.V.  
Voorveste 5

- 3992 DC Houten  
Nederland
- 08 *Afbeelding van de tekening of het model*  
ZIE AFBEELDING(EN)
- 11 *Vermelding van het voortbrengsel gevolgd door de aanduiding van de klasse(n) en onderklasse(n)*  
Speelgoed (kl 21-01).
- 18 *Dagtekening van de aanvraag van de vernieuwing*  
15.06.2006

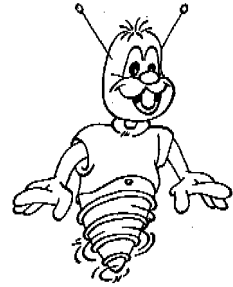

- 01 *Numéro d'enregistrement*  
**22196-00**  
*Numéro, date et heure du d p t*  
67362-00 14.02.1992 , 14.45
- 02 *Date d' ch ance*  
14.02.2012
- 03 *Nom du d posant*  
S.A. Spa Monopole, compagnie  
fermi re de Spa,  
en abr g  S.A. Spa Monopole N.V.,  
soci t  anonyme
- 04 *Adresse (rue et num ro) du d posant*  
34 rue Laporte
- 05 *Code postal, localit  et pays du d posant*  
4900 Spa,  
Belgique
- 06 *Nom et adresse du mandataire ou indication de l'adresse postale du d posant*  
Bureau Gevers S.A.  
Holidaystraat 5  
B-1831 Diegem  
Belgique.
- 08 *Reproduction du dessin ou mod le*  
VOIR REPRODUCTION(S)
- 11 *Indication du produit suivi de la (des) classe(s) et de la (des) sous-classe(s)*  
Bouteille (cl 9-01).
- 18 *Date de r ception de la requ te du renouvellement*  
05.02.2007



01 *Numéro d'enregistrement***22242-02***Numéro, date et heure du dépôt*

05157-02 12.02.1992 , 15.50

02 *Date d'échéance*

12.02.2012

03 *Nom du déposant*

NIPPON ROTARY NOZZLE CO.,

LTD.

NKK CORPORATION

1-2 Marunouchi 1-chome, Chiyoda-ku

Tokyo

KOKAN KIKAI KOGYO

KABUSHIKI KAISHA

1-1 Minami-Wataridacho, Kawasaki-ku

Kawasaki-shi - Kanagawa-ken

TOKYO YOGYO KABUSHIKI

KAISHA

8-2 Marunouchi 1-chome, Chiyoda-ku

Tokyo

04 *Adresse (rue et numéro) du déposant*

1-1 Minami-Wataridacho, Kawasaki-ku

05 *Code postal, localité et pays du déposant*

Kawasaki-shi - Kanagawa-ken,

Japon

06 *Nom et adresse du mandataire ou indication**de l'adresse postale du déposant*

Office Kirkpatrick S.A.

32, Avenue Wolfers

B-1310 La Hulpe

Belgique.

08 *Reproduction du dessin ou modèle*

VOIR REPRODUCTION(S)

11 *Indication du produit suivi de la (des)**classe(s) et de la (des) sous-classe(s)*

Plaque de réglage de débit (cl 15-09).

13 *Droit de priorité visé à l'article 4 de la Convention de Paris pour la protection de la Propriété Industrielle*

Japon, le 05 09 1991, no. 3-26603, NIP-

PON ROTARY NOZZLE CO., LTD.,

NKK CORPORATION, KOKAN

KIKAI KOGYO KABUSHIKI

KAISHA, TOKYO YOGYO

KABUSHIKI KAISHA.

18 *Date de réception de la requête du renouvellement*

07.02.2007

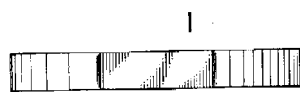

2



3



3

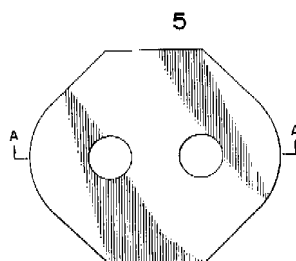

6

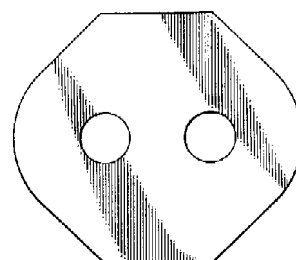

7

01 *Inschrijvingsnummer***22333-01***Nummer en dagtekening (dag en uur) van het depot*

67563-01 09.04.1992 , 24.00

02 *Vervaldatum*

09.04.2012

03 *Naam van de deposant*

FlexLink Components AB

04 *Adres (straat en nummer) van de deposant*05 *Postcode, plaats en land van de deposant*

S-415 50 Göteborg,

Zweden

06 *Naam en adres van de gemachtigde of vermelding van het correspondentie-adres van de deposant*

Octrooibureau Los en Stigter B.V.

Weteringschans 96

1017 XS Amsterdam

Nederland.

08 *Afbeelding van de tekening of het model*

ZIE AFBEELDING(EN)

11 *Vermelding van het voortbrengsel gevolgd door de aanduiding van de klasse(n) en onderklasse(n)*

Transportband-element (kl 12-05).

13 *Recht van voorrang als bedoeld in artikel 4 van het verdrag van Parijs tot bescherming van de Industriële Eigendom*

Zweden, dd. 11 10 1991, nr. 91-2033,

SKF Specialty Products AB.

14 *Vermelding van de naam van de werkelijke ontwerper van de tekening*

Ole-Björn Pettersson

18 *Dagtekening van de aanvraag van de vernieuwing*

23.02.2007

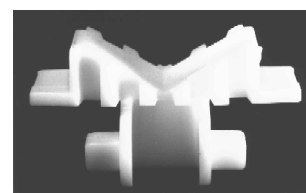
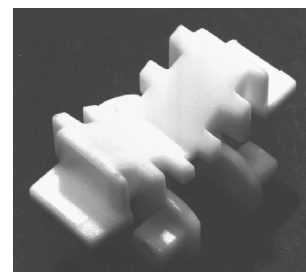
01 *Inschrijvingsnummer***22333-02***Nummer en dagtekening (dag en uur) van het depot*

67563-02 09.04.1992 , 24.00

02 *Vervaldatum*

09.04.2012

03 *Naam van de deposant*

FlexLink Components AB

04 *Adres (straat en nummer) van de deposant*05 *Postcode, plaats en land van de deposant*

S-415 50 Göteborg,

Zweden

06 *Naam en adres van de gemachtigde of vermelding van het correspondentie-adres van de deposant*

Octrooibureau Los en Stigter B.V.

Weteringschans 96

1017 XS Amsterdam

Nederland.

08 *Afbeelding van de tekening of het model*

ZIE AFBEELDING(EN)

11 *Vermelding van het voortbrengsel gevolgd door de aanduiding van de klasse(n) en onderklasse(n)*

Transportband-element (kl 12-05).

13 *Recht van voorrang als bedoeld in artikel 4 van het verdrag van Parijs tot bescherming van de Industriële Eigendom*

Zweden, dd. 11 10 1991, nr. 91-2033,

SKF Specialty Products AB.

14 *Vermelding van de naam van de werkelijke ontwerper van de tekening*

Ole-Björn Pettersson

18 *Dagtekening van de aanvraag van de vernieuwing*

23.02.2007

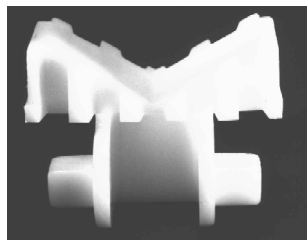
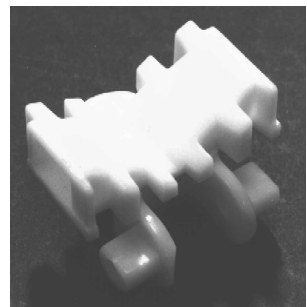
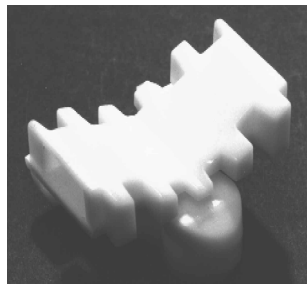
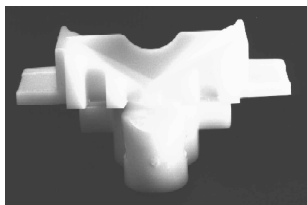
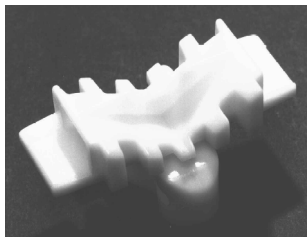
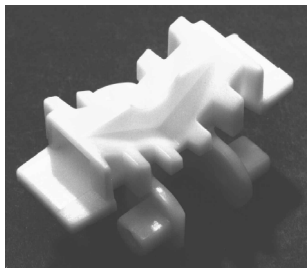

le côté arrière et aussi embout perforé dans le fond.

- 13 *Droit de priorité visé à l'article 4 de la Convention de Paris pour la protection de la Propriété Industrielle*  
Suède, le 19 09 1991, no. 91-1842, Mölnlycke AB.
- 18 *Date de réception de la requête du renouvellement*  
08.02.2007

- 01 *Inschrijvingsnummer*  
**22333-03**

*Nummer en dagtekening (dag en uur) van het depot*

67563-03 09.04.1992 , 24.00

- 02 *Vervaldatum*  
09.04.2012

- 03 *Naam van de deposant*  
FlexLink Components AB

- 04 *Adres (straat en nummer) van de deposant*

- 05 *Postcode, plaats en land van de deposant*  
S-415 50 Göteborg,  
Zweden

- 06 *Naam en adres van de gemachtigde of vermelding van het correspondentie-adres van de deposant*

Octrooibureau Los en Stigter B.V.  
Weteringschans 96  
1017 XS Amsterdam  
Nederland.

- 08 *Afbeelding van de tekening of het model*  
ZIE AFBEELDING(EN)

- 11 *Vermelding van het voortbrengsel gevolgd door de aanduiding van de klasse(n) en onderklasse(n)*  
Transportband-element (kl 12-05).

- 13 *Recht van voorrang als bedoeld in artikel 4 van het verdrag van Parijs tot bescherming van de Industriële Eigendom*  
Zweden, dd. 11 10 1991, nr. 91-2033,  
SKF Specialty Products AB.

- 14 *Vermelding van de naam van de werkelijke ontwerper van de tekening*  
Ole-Björn Pettersson

- 18 *Dagtekening van de aanvraag van de vernieuwing*  
23.02.2007

- 01 *Numéro d'enregistrement*  
**22344-00**

*Numéro, date et heure du dépôt*  
05181-00 19.03.1992 , 11.00

- 02 *Date d'échéance*  
19.03.2012

- 03 *Nom du déposant*  
Mölnlycke Aktiebolag

- 04 *Adresse (rue et numéro) du déposant*

- 05 *Code postal, localité et pays du déposant*  
S-405 03 Göteborg,  
Suède

- 06 *Nom et adresse du mandataire ou indication de l'adresse postale du déposant*  
OFFICE PARETTE (FRED MAES)  
Avenue Gabrielle Petit 2  
B-7940 Brugelette  
Belgique.

- 08 *Reproduction du dessin ou modèle*  
VOIR REPRODUCTION(S)

- 11 *Indication du produit suivi de la (des) classe(s) et de la (des) sous-classe(s)*  
Support pour emballages contenant du papier (cl 23-02).

- 12 *Description des éléments caractéristiques de l'aspect nouveau du produit; le cas échéant, indication des parties du dessin ou modèle auxquelles se rapportent les couleurs*  
Fig. 1 est une vue en perspective du dessus. Fig. 2 est une vue en perspective montrant le côté du fond avec embout perforé et le côté arrière. Fig. 3 Montre

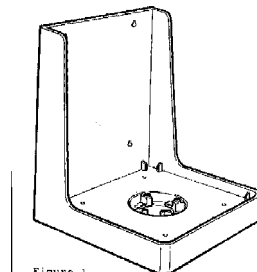

Figure 1.

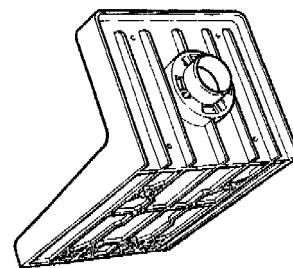

Figure 2.

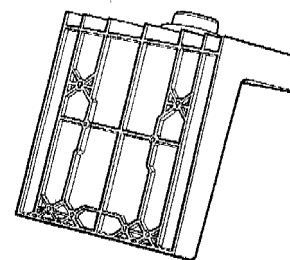

Figure 3.

- 01 *Numéro d'enregistrement*  
**22435-01**

*Numéro, date et heure du dépôt*  
05192-01 14.04.1992 , 15.15

- 02 *Date d'échéance*  
14.04.2012

- 03 *Nom du déposant*  
BAXI ROCA CALEFACCION, S.L.

- 04 *Adresse (rue et numéro) du déposant*  
C. Salvador Espriu, 9-11

- 05 *Code postal, localité et pays du déposant*  
08908 L'Hospitalet de Llobregat  
(Barcelona),  
Espagne

- 06 *Nom et adresse du mandataire ou indication de l'adresse postale du déposant*  
OFFICE PARETTE (FRED MAES)  
Avenue Gabrielle Petit 2  
B-7940 Brugelette  
Belgique.

- 08 *Reproduction du dessin ou modèle*  
VOIR REPRODUCTION(S)
- 11 *Indication du produit suivi de la (des) classe(s) et de la (des) sous-classe(s)*  
Radiateur de chauffage (cl 23-03).
- 13 *Droit de priorité visé à l'article 4 de la Convention de Paris pour la protection de la Propriété Industrielle*  
Espagne, le 14 10 1991, no. 126.114, COMPANIA ROCA RADIADORES S.A.
- 18 *Date de réception de la requête du renouvellement*  
23.01.2007

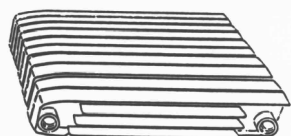

- 01 *Numéro d'enregistrement*  
**22435-02**  
*Numéro, date et heure du dépôt*  
05192-02 14.04.1992 , 15.15
- 02 *Date d'échéance*  
14.04.2012
- 03 *Nom du déposant*  
BAXI ROCA CALEFACCION, S.L.
- 04 *Adresse (rue et numéro) du déposant*  
C. Salvador Espriu, 9-11
- 05 *Code postal, localité et pays du déposant*  
08908 L'Hospitalet de Llobregat (Barcelona), Espagne
- 06 *Nom et adresse du mandataire ou indication de l'adresse postale du déposant*  
OFFICE PARETTE (FRED MAES)  
Avenue Gabrielle Petit 2  
B-7940 Brugelette  
Belgique.
- 08 *Reproduction du dessin ou modèle*  
VOIR REPRODUCTION(S)
- 11 *Indication du produit suivi de la (des) classe(s) et de la (des) sous-classe(s)*  
Radiateur de chauffage (cl 23-03).
- 13 *Droit de priorité visé à l'article 4 de la Convention de Paris pour la protection de la Propriété Industrielle*  
Espagne, le 14 10 1991, no. 126.114, COMPANIA ROCA RADIADORES S.A.
- 18 *Date de réception de la requête du renouvellement*  
23.01.2007

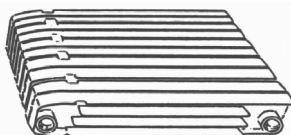

- 01 *Numéro d'enregistrement*  
**22435-03**

- Numéro, date et heure du dépôt*  
05192-03 14.04.1992 , 15.15
- 02 *Date d'échéance*  
14.04.2012
- 03 *Nom du déposant*  
BAXI ROCA CALEFACCION, S.L.
- 04 *Adresse (rue et numéro) du déposant*  
C. Salvador Espriu, 9-11
- 05 *Code postal, localité et pays du déposant*  
08908 L'Hospitalet de Llobregat (Barcelona), Espagne
- 06 *Nom et adresse du mandataire ou indication de l'adresse postale du déposant*  
OFFICE PARETTE (FRED MAES)  
Avenue Gabrielle Petit 2  
B-7940 Brugelette  
Belgique.
- 08 *Reproduction du dessin ou modèle*  
VOIR REPRODUCTION(S)
- 11 *Indication du produit suivi de la (des) classe(s) et de la (des) sous-classe(s)*  
Radiateur de chauffage (cl 23-03).
- 13 *Droit de priorité visé à l'article 4 de la Convention de Paris pour la protection de la Propriété Industrielle*  
Espagne, le 14 10 1991, no. 126.114, COMPANIA ROCA RADIADORES S.A.
- 18 *Date de réception de la requête du renouvellement*  
23.01.2007

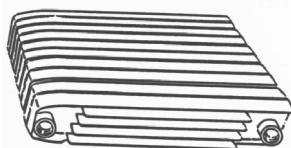

- 01 *Numéro d'enregistrement*  
**22435-04**  
*Numéro, date et heure du dépôt*  
05192-04 14.04.1992 , 15.15
- 02 *Date d'échéance*  
14.04.2012
- 03 *Nom du déposant*  
BAXI ROCA CALEFACCION, S.L.
- 04 *Adresse (rue et numéro) du déposant*  
C. Salvador Espriu, 9-11
- 05 *Code postal, localité et pays du déposant*  
08908 L'Hospitalet de Llobregat (Barcelona), Espagne
- 06 *Nom et adresse du mandataire ou indication de l'adresse postale du déposant*  
OFFICE PARETTE (FRED MAES)  
Avenue Gabrielle Petit 2  
B-7940 Brugelette  
Belgique.
- 08 *Reproduction du dessin ou modèle*  
VOIR REPRODUCTION(S)
- 11 *Indication du produit suivi de la (des) classe(s) et de la (des) sous-classe(s)*  
Radiateur de chauffage (cl 23-03).

- 13 *Droit de priorité visé à l'article 4 de la Convention de Paris pour la protection de la Propriété Industrielle*  
Espagne, le 14 10 1991, no. 126.114, COMPANIA ROCA RADIADORES S.A.
- 18 *Date de réception de la requête du renouvellement*  
23.01.2007

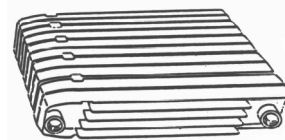

- 01 *Numéro d'enregistrement*  
**22435-05**  
*Numéro, date et heure du dépôt*  
05192-05 14.04.1992 , 15.15
- 02 *Date d'échéance*  
14.04.2012
- 03 *Nom du déposant*  
BAXI ROCA CALEFACCION, S.L.
- 04 *Adresse (rue et numéro) du déposant*  
C. Salvador Espriu, 9-11
- 05 *Code postal, localité et pays du déposant*  
08908 L'Hospitalet de Llobregat (Barcelona), Espagne
- 06 *Nom et adresse du mandataire ou indication de l'adresse postale du déposant*  
OFFICE PARETTE (FRED MAES)  
Avenue Gabrielle Petit 2  
B-7940 Brugelette  
Belgique.
- 08 *Reproduction du dessin ou modèle*  
VOIR REPRODUCTION(S)
- 11 *Indication du produit suivi de la (des) classe(s) et de la (des) sous-classe(s)*  
Radiateur de chauffage (cl 23-03).
- 13 *Droit de priorité visé à l'article 4 de la Convention de Paris pour la protection de la Propriété Industrielle*  
Espagne, le 14 10 1991, no. 126.114, COMPANIA ROCA RADIADORES S.A.
- 18 *Date de réception de la requête du renouvellement*  
23.01.2007

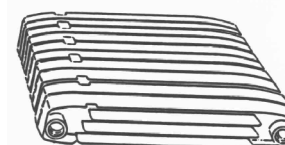

- 01 *Numéro d'enregistrement*  
**22435-06**  
*Numéro, date et heure du dépôt*  
05192-06 14.04.1992 , 15.15
- 02 *Date d'échéance*  
14.04.2012

03 *Nom du déposant*  
BAXI ROCA CALEFACCION, S.L.

04 *Adresse (rue et numéro) du déposant*  
C. Salvador Espriu, 9-11

05 *Code postal, localité et pays du déposant*  
08908 L'Hospitalet de Llobregat  
(Barcelona),  
Espagne

06 *Nom et adresse du mandataire ou indication de l'adresse postale du déposant*  
OFFICE PARETTE (FRED MAES)  
Avenue Gabrielle Petit 2  
B-7940 Brugelette  
Belgique.

08 *Reproduction du dessin ou modèle*  
VOIR REPRODUCTION(S)

11 *Indication du produit suivi de la (des) classe(s) et de la (des) sous-classe(s)*  
Radiateur de chauffage (cl 23-03).

13 *Droit de priorité visé à l'article 4 de la Convention de Paris pour la protection de la Propriété Industrielle*  
Espagne, le 14 10 1991, no. 126.114,  
COMPANIA ROCA RADIADORES  
S.A.

18 *Date de réception de la requête du renouvellement*  
23.01.2007

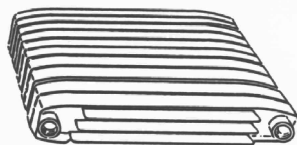

01 *Numéro d'enregistrement*  
**22435-07**

*Numéro, date et heure du dépôt*  
05192-07 14.04.1992 , 15.15

02 *Date d'échéance*  
14.04.2012

03 *Nom du déposant*  
BAXI ROCA CALEFACCION, S.L.

04 *Adresse (rue et numéro) du déposant*  
C. Salvador Espriu, 9-11

05 *Code postal, localité et pays du déposant*  
08908 L'Hospitalet de Llobregat  
(Barcelona),  
Espagne

06 *Nom et adresse du mandataire ou indication de l'adresse postale du déposant*  
OFFICE PARETTE (FRED MAES)  
Avenue Gabrielle Petit 2  
B-7940 Brugelette  
Belgique.

08 *Reproduction du dessin ou modèle*  
VOIR REPRODUCTION(S)

11 *Indication du produit suivi de la (des) classe(s) et de la (des) sous-classe(s)*  
Radiateur de chauffage (cl 23-03).

13 *Droit de priorité visé à l'article 4 de la Convention de Paris pour la protection de la Propriété Industrielle*  
Espagne, le 14 10 1991, no. 126.114,  
COMPANIA ROCA RADIADORES  
S.A.

18 *Date de réception de la requête du renouvellement*  
23.01.2007

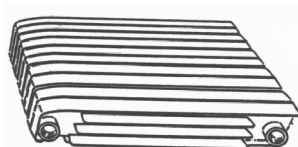

01 *Numéro d'enregistrement*  
**22435-08**

*Numéro, date et heure du dépôt*  
05192-08 14.04.1992 , 15.15

02 *Date d'échéance*  
14.04.2012

03 *Nom du déposant*  
BAXI ROCA CALEFACCION, S.L.

04 *Adresse (rue et numéro) du déposant*  
C. Salvador Espriu, 9-11

05 *Code postal, localité et pays du déposant*  
08908 L'Hospitalet de Llobregat  
(Barcelona),  
Espagne

06 *Nom et adresse du mandataire ou indication de l'adresse postale du déposant*  
OFFICE PARETTE (FRED MAES)  
Avenue Gabrielle Petit 2  
B-7940 Brugelette  
Belgique.

08 *Reproduction du dessin ou modèle*  
VOIR REPRODUCTION(S)

11 *Indication du produit suivi de la (des) classe(s) et de la (des) sous-classe(s)*  
Radiateur de chauffage (cl 23-03).

13 *Droit de priorité visé à l'article 4 de la Convention de Paris pour la protection de la Propriété Industrielle*  
Espagne, le 14 10 1991, no. 126.114,  
COMPANIA ROCA RADIADORES  
S.A.

18 *Date de réception de la requête du renouvellement*  
23.01.2007

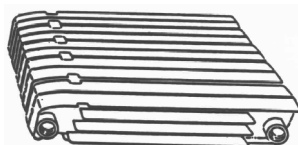

01 *Numéro d'enregistrement*  
**22435-09**

*Numéro, date et heure du dépôt*  
05192-09 14.04.1992 , 15.15

02 *Date d'échéance*  
14.04.2012

03 *Nom du déposant*  
BAXI ROCA CALEFACCION, S.L.

04 *Adresse (rue et numéro) du déposant*  
C. Salvador Espriu, 9-11

05 *Code postal, localité et pays du déposant*  
08908 L'Hospitalet de Llobregat  
(Barcelona),  
Espagne

06 *Nom et adresse du mandataire ou indication de l'adresse postale du déposant*  
OFFICE PARETTE (FRED MAES)  
Avenue Gabrielle Petit 2  
B-7940 Brugelette  
Belgique.

08 *Reproduction du dessin ou modèle*  
VOIR REPRODUCTION(S)

11 *Indication du produit suivi de la (des) classe(s) et de la (des) sous-classe(s)*  
Radiateur de chauffage (cl 23-03).

13 *Droit de priorité visé à l'article 4 de la Convention de Paris pour la protection de la Propriété Industrielle*  
Espagne, le 14 10 1991, no. 126.114,  
COMPANIA ROCA RADIADORES  
S.A.

18 *Date de réception de la requête du renouvellement*  
23.01.2007

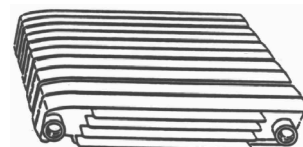

01 *Numéro d'enregistrement*  
**22435-10**

*Numéro, date et heure du dépôt*  
05192-10 14.04.1992 , 15.15

02 *Date d'échéance*  
14.04.2012

03 *Nom du déposant*  
BAXI ROCA CALEFACCION, S.L.

04 *Adresse (rue et numéro) du déposant*  
C. Salvador Espriu, 9-11

05 *Code postal, localité et pays du déposant*  
08908 L'Hospitalet de Llobregat  
(Barcelona),  
Espagne

06 *Nom et adresse du mandataire ou indication de l'adresse postale du déposant*  
OFFICE PARETTE (FRED MAES)  
Avenue Gabrielle Petit 2  
B-7940 Brugelette  
Belgique.

08 *Reproduction du dessin ou modèle*  
VOIR REPRODUCTION(S)

11 *Indication du produit suivi de la (des) classe(s) et de la (des) sous-classe(s)*  
Radiateur de chauffage (cl 23-03).

13 *Droit de priorité visé à l'article 4 de la Convention de Paris pour la protection de la Propriété Industrielle*  
Espagne, le 14 10 1991, no. 126.114,  
COMPANIA ROCA RADIADORES  
S.A.

18 *Date de réception de la requête du renouvellement*  
23.01.2007

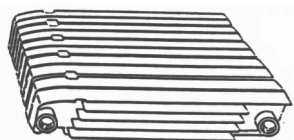

- 01 Numéro d'enregistrement  
**22435-11**  
Numéro, date et heure du dépôt  
05192-11 14.04.1992 , 15.15
- 02 Date d'échéance  
14.04.2012
- 03 Nom du déposant  
BAXI ROCA CALEFACCION, S.L.
- 04 Adresse (rue et numéro) du déposant  
C. Salvador Espriu, 9-11
- 05 Code postal, localité et pays du déposant  
08908 L'Hospitalet de Llobregat  
(Barcelona),  
Espagne
- 06 Nom et adresse du mandataire ou indication  
de l'adresse postale du déposant  
OFFICE PARETTE (FRED MAES)  
Avenue Gabrielle Petit 2  
B-7940 Brugelette  
Belgique.
- 08 Reproduction du dessin ou modèle  
VOIR REPRODUCTION(S)
- 11 Indication du produit suivi de la (des)  
classe(s) et de la (des) sous-classe(s)  
Radiateur de chauffage (cl 23-03).
- 13 Droit de priorité visé à l'article 4 de la  
Convention de Paris pour la protection de la Propriété Industrielle  
Espagne, le 14 10 1991, no. 126.115,  
COMPANIA ROCA RADIADORES  
S.A.
- 18 Date de réception de la requête du renouvellement  
23.01.2007

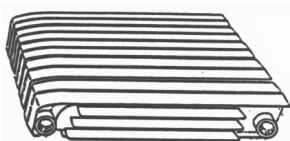

- 01 Numéro d'enregistrement  
**22435-12**  
Numéro, date et heure du dépôt  
05192-12 14.04.1992 , 15.15
- 02 Date d'échéance  
14.04.2012
- 03 Nom du déposant  
BAXI ROCA CALEFACCION, S.L.
- 04 Adresse (rue et numéro) du déposant  
C. Salvador Espriu, 9-11
- 05 Code postal, localité et pays du déposant  
08908 L'Hospitalet de Llobregat  
(Barcelona),  
Espagne

- 06 Nom et adresse du mandataire ou indication  
de l'adresse postale du déposant  
OFFICE PARETTE (FRED MAES)  
Avenue Gabrielle Petit 2  
B-7940 Brugelette  
Belgique.
- 08 Reproduction du dessin ou modèle  
VOIR REPRODUCTION(S)
- 11 Indication du produit suivi de la (des)  
classe(s) et de la (des) sous-classe(s)  
Radiateur de chauffage (cl 23-03).
- 13 Droit de priorité visé à l'article 4 de la  
Convention de Paris pour la protection de la Propriété Industrielle  
Espagne, le 14 10 1991, no. 126.115,  
COMPANIA ROCA RADIADORES  
S.A.
- 18 Date de réception de la requête du renouvellement  
23.01.2007

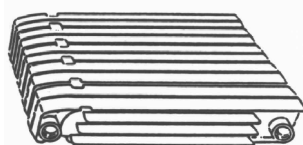

- 01 Numéro d'enregistrement  
**22435-13**  
Numéro, date et heure du dépôt  
05192-13 14.04.1992 , 15.15
- 02 Date d'échéance  
14.04.2012
- 03 Nom du déposant  
BAXI ROCA CALEFACCION, S.L.
- 04 Adresse (rue et numéro) du déposant  
C. Salvador Espriu, 9-11
- 05 Code postal, localité et pays du déposant  
08908 L'Hospitalet de Llobregat  
(Barcelona),  
Espagne
- 06 Nom et adresse du mandataire ou indication  
de l'adresse postale du déposant  
OFFICE PARETTE (FRED MAES)  
Avenue Gabrielle Petit 2  
B-7940 Brugelette  
Belgique.
- 08 Reproduction du dessin ou modèle  
VOIR REPRODUCTION(S)
- 11 Indication du produit suivi de la (des)  
classe(s) et de la (des) sous-classe(s)  
Radiateur de chauffage (cl 23-03).
- 13 Droit de priorité visé à l'article 4 de la  
Convention de Paris pour la protection de la Propriété Industrielle  
Espagne, le 14 10 1991, no. 126.115,  
COMPANIA ROCA RADIADORES  
S.A.
- 18 Date de réception de la requête du renouvellement  
23.01.2007

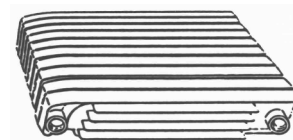

- 01 Numéro d'enregistrement  
**22435-14**  
Numéro, date et heure du dépôt  
05192-14 14.04.1992 , 15.15
- 02 Date d'échéance  
14.04.2012
- 03 Nom du déposant  
BAXI ROCA CALEFACCION, S.L.
- 04 Adresse (rue et numéro) du déposant  
C. Salvador Espriu, 9-11
- 05 Code postal, localité et pays du déposant  
08908 L'Hospitalet de Llobregat  
(Barcelona),  
Espagne
- 06 Nom et adresse du mandataire ou indication  
de l'adresse postale du déposant  
OFFICE PARETTE (FRED MAES)  
Avenue Gabrielle Petit 2  
B-7940 Brugelette  
Belgique.
- 08 Reproduction du dessin ou modèle  
VOIR REPRODUCTION(S)
- 11 Indication du produit suivi de la (des)  
classe(s) et de la (des) sous-classe(s)  
Radiateur de chauffage (cl 23-03).
- 13 Droit de priorité visé à l'article 4 de la  
Convention de Paris pour la protection de la Propriété Industrielle  
Espagne, le 14 10 1991, no. 126.115,  
COMPANIA ROCA RADIADORES  
S.A.
- 18 Date de réception de la requête du renouvellement  
23.01.2007



- 01 Numéro d'enregistrement  
**22435-15**  
Numéro, date et heure du dépôt  
05192-15 14.04.1992 , 15.15
- 02 Date d'échéance  
14.04.2012
- 03 Nom du déposant  
BAXI ROCA CALEFACCION, S.L.
- 04 Adresse (rue et numéro) du déposant  
C. Salvador Espriu, 9-11
- 05 Code postal, localité et pays du déposant  
08908 L'Hospitalet de Llobregat  
(Barcelona),  
Espagne

06 *Nom et adresse du mandataire ou indication de l'adresse postale du déposant*  
OFFICE PARETTE (FRED MAES)  
Avenue Gabrielle Petit 2  
B-7940 Brugelette  
Belgique.

08 *Reproduction du dessin ou modèle*  
VOIR REPRODUCTION(S)

11 *Indication du produit suivi de la (des) classe(s) et de la (des) sous-classe(s)*  
Radiateur de chauffage (cl 23-03).

13 *Droit de priorité visé à l'article 4 de la Convention de Paris pour la protection de la Propriété Industrielle*  
Espagne, le 02 03 1992, no. 127.045, COMPANIA ROCA RADIADORES S.A.

18 *Date de réception de la requête du renouvellement*  
23.01.2007

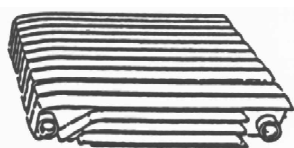

01 *Numéro d'enregistrement*  
**22435-16**

*Numéro, date et heure du dépôt*  
05192-16 14.04.1992, 15.15

02 *Date d'échéance*  
14.04.2012

03 *Nom du déposant*  
BAXI ROCA CALEFACCION, S.L.

04 *Adresse (rue et numéro) du déposant*  
C. Salvador Espriu, 9-11

05 *Code postal, localité et pays du déposant*  
08908 L'Hospitalet de Llobregat (Barcelona), Espagne

06 *Nom et adresse du mandataire ou indication de l'adresse postale du déposant*  
OFFICE PARETTE (FRED MAES)  
Avenue Gabrielle Petit 2  
B-7940 Brugelette  
Belgique.

08 *Reproduction du dessin ou modèle*  
VOIR REPRODUCTION(S)

11 *Indication du produit suivi de la (des) classe(s) et de la (des) sous-classe(s)*  
Radiateur de chauffage (cl 23-03).

13 *Droit de priorité visé à l'article 4 de la Convention de Paris pour la protection de la Propriété Industrielle*  
Espagne, le 02 03 1992, no. 127.045, COMPANIA ROCA RADIADORES S.A.

18 *Date de réception de la requête du renouvellement*  
23.01.2007

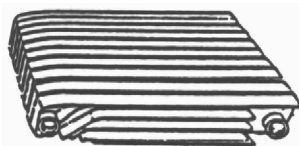

01 *Numéro d'enregistrement*  
**22435-17**

*Numéro, date et heure du dépôt*  
05192-17 14.04.1992, 15.15

02 *Date d'échéance*  
14.04.2012

03 *Nom du déposant*  
BAXI ROCA CALEFACCION, S.L.

04 *Adresse (rue et numéro) du déposant*  
C. Salvador Espriu, 9-11

05 *Code postal, localité et pays du déposant*  
08908 L'Hospitalet de Llobregat (Barcelona), Espagne

06 *Nom et adresse du mandataire ou indication de l'adresse postale du déposant*  
OFFICE PARETTE (FRED MAES)  
Avenue Gabrielle Petit 2  
B-7940 Brugelette  
Belgique.

08 *Reproduction du dessin ou modèle*  
VOIR REPRODUCTION(S)

11 *Indication du produit suivi de la (des) classe(s) et de la (des) sous-classe(s)*  
Radiateur de chauffage (cl 23-03).

13 *Droit de priorité visé à l'article 4 de la Convention de Paris pour la protection de la Propriété Industrielle*  
Espagne, le 02 03 1992, no. 127.046, COMPANIA ROCA RADIADORES S.A.

18 *Date de réception de la requête du renouvellement*  
23.01.2007

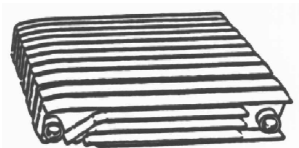

01 *Numéro d'enregistrement*  
**22435-18**

*Numéro, date et heure du dépôt*  
05192-18 14.04.1992, 15.15

02 *Date d'échéance*  
14.04.2012

03 *Nom du déposant*  
BAXI ROCA CALEFACCION, S.L.

04 *Adresse (rue et numéro) du déposant*  
C. Salvador Espriu, 9-11

05 *Code postal, localité et pays du déposant*  
08908 L'Hospitalet de Llobregat (Barcelona), Espagne

06 *Nom et adresse du mandataire ou indication de l'adresse postale du déposant*  
OFFICE PARETTE (FRED MAES)  
Avenue Gabrielle Petit 2  
B-7940 Brugelette  
Belgique.

08 *Reproduction du dessin ou modèle*  
VOIR REPRODUCTION(S)

11 *Indication du produit suivi de la (des) classe(s) et de la (des) sous-classe(s)*  
Radiateur de chauffage (cl 23-03).

13 *Droit de priorité visé à l'article 4 de la Convention de Paris pour la protection de la Propriété Industrielle*  
Espagne, le 02 03 1992, no. 127.046, COMPANIA ROCA RADIADORES S.A.

18 *Date de réception de la requête du renouvellement*  
23.01.2007

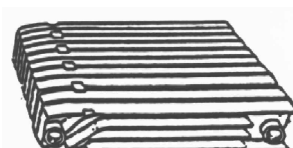

01 *Numéro d'enregistrement*  
**22435-19**

*Numéro, date et heure du dépôt*  
05192-19 14.04.1992, 15.15

02 *Date d'échéance*  
14.04.2012

03 *Nom du déposant*  
BAXI ROCA CALEFACCION, S.L.

04 *Adresse (rue et numéro) du déposant*  
C. Salvador Espriu, 9-11

05 *Code postal, localité et pays du déposant*  
08908 L'Hospitalet de Llobregat (Barcelona), Espagne

06 *Nom et adresse du mandataire ou indication de l'adresse postale du déposant*  
OFFICE PARETTE (FRED MAES)  
Avenue Gabrielle Petit 2  
B-7940 Brugelette  
Belgique.

08 *Reproduction du dessin ou modèle*  
VOIR REPRODUCTION(S)

11 *Indication du produit suivi de la (des) classe(s) et de la (des) sous-classe(s)*  
Radiateur de chauffage (cl 23-03).

13 *Droit de priorité visé à l'article 4 de la Convention de Paris pour la protection de la Propriété Industrielle*  
Espagne, le 02 03 1992, no. 127.046, COMPANIA ROCA RADIADORES S.A.

18 *Date de réception de la requête du renouvellement*  
23.01.2007





- 01 *Numéro d'enregistrement*  
**22435-20**  
*Numéro, date et heure du dépôt*  
05192-20 14.04.1992 , 15.15
- 02 *Date d'échéance*  
14.04.2012
- 03 *Nom du déposant*  
BAXI ROCA CALEFACCION, S.L.
- 04 *Adresse (rue et numéro) du déposant*  
C. Salvador Espriu, 9-11
- 05 *Code postal, localité et pays du déposant*  
08908 L'Hospitalet de Llobregat  
(Barcelona),  
Espagne
- 06 *Nom et adresse du mandataire ou indication de l'adresse postale du déposant*  
OFFICE PARETTE (FRED MAES)  
Avenue Gabrielle Petit 2  
B-7940 Brugelette  
Belgique.
- 08 *Reproduction du dessin ou modèle*  
VOIR REPRODUCTION(S)
- 11 *Indication du produit suivi de la (des) classe(s) et de la (des) sous-classe(s)*  
Radiateur de chauffage (cl 23-03).
- 13 *Droit de priorité visé à l'article 4 de la Convention de Paris pour la protection de la Propriété Industrielle*  
Espagne, le 02 03 1992, no. 127.046,  
COMPANIA ROCA RADIADORES  
S.A.
- 18 *Date de réception de la requête du renouvellement*  
23.01.2007

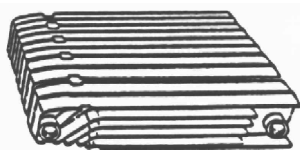

- 01 *Numéro d'enregistrement*  
**22435-21**  
*Numéro, date et heure du dépôt*  
05192-21 14.04.1992 , 15.15
- 02 *Date d'échéance*  
14.04.2012
- 03 *Nom du déposant*  
BAXI ROCA CALEFACCION, S.L.
- 04 *Adresse (rue et numéro) du déposant*  
C. Salvador Espriu, 9-11
- 05 *Code postal, localité et pays du déposant*  
08908 L'Hospitalet de Llobregat  
(Barcelona),  
Espagne

- 06 *Nom et adresse du mandataire ou indication de l'adresse postale du déposant*  
OFFICE PARETTE (FRED MAES)  
Avenue Gabrielle Petit 2  
B-7940 Brugelette  
Belgique.
- 08 *Reproduction du dessin ou modèle*  
VOIR REPRODUCTION(S)
- 11 *Indication du produit suivi de la (des) classe(s) et de la (des) sous-classe(s)*  
Radiateur de chauffage (cl 23-03).
- 13 *Droit de priorité visé à l'article 4 de la Convention de Paris pour la protection de la Propriété Industrielle*  
Espagne, le 02 03 1992, no. 127.046,  
COMPANIA ROCA RADIADORES  
S.A.
- 18 *Date de réception de la requête du renouvellement*  
23.01.2007

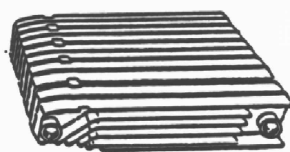

- 01 *Numéro d'enregistrement*  
**22435-22**  
*Numéro, date et heure du dépôt*  
05192-22 14.04.1992 , 15.15
- 02 *Date d'échéance*  
14.04.2012
- 03 *Nom du déposant*  
BAXI ROCA CALEFACCION, S.L.
- 04 *Adresse (rue et numéro) du déposant*  
C. Salvador Espriu, 9-11
- 05 *Code postal, localité et pays du déposant*  
08908 L'Hospitalet de Llobregat  
(Barcelona),  
Espagne
- 06 *Nom et adresse du mandataire ou indication de l'adresse postale du déposant*  
OFFICE PARETTE (FRED MAES)  
Avenue Gabrielle Petit 2  
B-7940 Brugelette  
Belgique.
- 08 *Reproduction du dessin ou modèle*  
VOIR REPRODUCTION(S)
- 11 *Indication du produit suivi de la (des) classe(s) et de la (des) sous-classe(s)*  
Radiateur de chauffage (cl 23-03).
- 13 *Droit de priorité visé à l'article 4 de la Convention de Paris pour la protection de la Propriété Industrielle*  
Espagne, le 02 03 1992, no. 127.046,  
COMPANIA ROCA RADIADORES  
S.A.
- 18 *Date de réception de la requête du renouvellement*  
23.01.2007



- 01 *Numéro d'enregistrement*  
**22435-23**  
*Numéro, date et heure du dépôt*  
05192-23 14.04.1992 , 15.15
- 02 *Date d'échéance*  
14.04.2012
- 03 *Nom du déposant*  
BAXI ROCA CALEFACCION, S.L.
- 04 *Adresse (rue et numéro) du déposant*  
C. Salvador Espriu, 9-11
- 05 *Code postal, localité et pays du déposant*  
08908 L'Hospitalet de Llobregat  
(Barcelona),  
Espagne
- 06 *Nom et adresse du mandataire ou indication de l'adresse postale du déposant*  
OFFICE PARETTE (FRED MAES)  
Avenue Gabrielle Petit 2  
B-7940 Brugelette  
Belgique.
- 08 *Reproduction du dessin ou modèle*  
VOIR REPRODUCTION(S)
- 11 *Indication du produit suivi de la (des) classe(s) et de la (des) sous-classe(s)*  
Radiateur de chauffage (cl 23-03).
- 13 *Droit de priorité visé à l'article 4 de la Convention de Paris pour la protection de la Propriété Industrielle*  
Espagne, le 02 03 1992, no. 127.046,  
COMPANIA ROCA RADIADORES  
S.A.
- 18 *Date de réception de la requête du renouvellement*  
23.01.2007

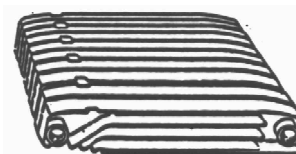

- 01 *Numéro d'enregistrement*  
**22435-24**  
*Numéro, date et heure du dépôt*  
05192-24 14.04.1992 , 15.15
- 02 *Date d'échéance*  
14.04.2012
- 03 *Nom du déposant*  
BAXI ROCA CALEFACCION, S.L.
- 04 *Adresse (rue et numéro) du déposant*  
C. Salvador Espriu, 9-11
- 05 *Code postal, localité et pays du déposant*  
08908 L'Hospitalet de Llobregat  
(Barcelona),  
Espagne

06 *Nom et adresse du mandataire ou indication de l'adresse postale du déposant*  
OFFICE PARETTE (FRED MAES)  
Avenue Gabrielle Petit 2  
B-7940 Brugelette  
Belgique.

08 *Reproduction du dessin ou modèle*  
VOIR REPRODUCTION(S)

11 *Indication du produit suivi de la (des) classe(s) et de la (des) sous-classe(s)*  
Radiateur de chauffage (cl 23-03).

13 *Droit de priorité visé à l'article 4 de la Convention de Paris pour la protection de la Propriété Industrielle*  
Espagne, le 02 03 1992, no. 127.046,  
COMPANIA ROCA RADIADORES  
S.A.

18 *Date de réception de la requête du renouvellement*  
23.01.2007

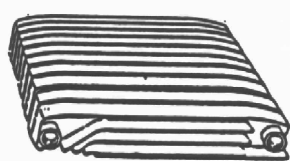

01 *Numéro d'enregistrement*  
**22435-25**

*Numéro, date et heure du dépôt*  
05192-25 14.04.1992, 15.15

02 *Date d'échéance*  
14.04.2012

03 *Nom du déposant*  
BAXI ROCA CALEFACCION, S.L.

04 *Adresse (rue et numéro) du déposant*  
C. Salvador Espriu, 9-11

05 *Code postal, localité et pays du déposant*  
08908 L'Hospitalet de Llobregat  
(Barcelona),  
Espagne

06 *Nom et adresse du mandataire ou indication de l'adresse postale du déposant*  
OFFICE PARETTE (FRED MAES)  
Avenue Gabrielle Petit 2  
B-7940 Brugelette  
Belgique.

08 *Reproduction du dessin ou modèle*  
VOIR REPRODUCTION(S)

11 *Indication du produit suivi de la (des) classe(s) et de la (des) sous-classe(s)*  
Radiateur de chauffage (cl 23-03).

13 *Droit de priorité visé à l'article 4 de la Convention de Paris pour la protection de la Propriété Industrielle*  
Espagne, le 02 03 1992, no. 127.046,  
COMPANIA ROCA RADIADORES  
S.A.

18 *Date de réception de la requête du renouvellement*  
23.01.2007

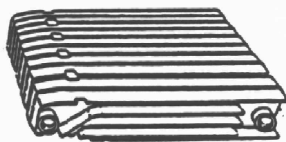

01 *Numéro d'enregistrement*  
**22435-26**

*Numéro, date et heure du dépôt*  
05192-26 14.04.1992, 15.15

02 *Date d'échéance*  
14.04.2012

03 *Nom du déposant*  
BAXI ROCA CALEFACCION, S.L.

04 *Adresse (rue et numéro) du déposant*  
C. Salvador Espriu, 9-11

05 *Code postal, localité et pays du déposant*  
08908 L'Hospitalet de Llobregat  
(Barcelona),  
Espagne

06 *Nom et adresse du mandataire ou indication de l'adresse postale du déposant*  
OFFICE PARETTE (FRED MAES)  
Avenue Gabrielle Petit 2  
B-7940 Brugelette  
Belgique.

08 *Reproduction du dessin ou modèle*  
VOIR REPRODUCTION(S)

11 *Indication du produit suivi de la (des) classe(s) et de la (des) sous-classe(s)*  
Radiateur de chauffage (cl 23-03).

13 *Droit de priorité visé à l'article 4 de la Convention de Paris pour la protection de la Propriété Industrielle*  
Espagne, le 02 03 1992, no. 127.046,  
COMPANIA ROCA RADIADORES  
S.A.

18 *Date de réception de la requête du renouvellement*  
23.01.2007

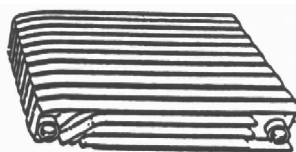

01 *Inschrijvingsnummer*  
**22697-01**

*Nummer en dagtekening (dag en uur) van het depot*  
67808-01 10.06.1992, 10.00

02 *Vervaldatum*  
10.06.2012

03 *Naam van de deposant*  
Gerard Nicolaas Adriaan Huson

04 *Adres (straat en nummer) van de deposant*  
Lageweg 14 C

05 *Postcode, plaats en land van de deposant*  
9698 BN Wedde,  
Nederland

06 *Naam en adres van de gemachtigde of vermelding van het correspondentie-adres van de deposant*

Shield Mark B.V.  
Overschiestraat 61  
1062 XD Amsterdam  
Nederland.

08 *Afbeelding van de tekening of het model*  
ZIE AFBELDING(EN)

11 *Vermelding van het voortbrengsel gevolgd door de aanduiding van de klasse(n) en onderklasse(n)*  
Oorhanger (kl 11-01).

18 *Dagtekening van de aanvraag van de vernieuwing*  
14.12.2006

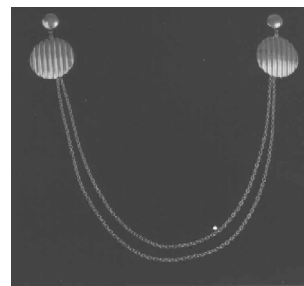

01 *Inschrijvingsnummer*  
**22697-02**

*Nummer en dagtekening (dag en uur) van het depot*  
67808-02 10.06.1992, 10.00

02 *Vervaldatum*  
10.06.2012

03 *Naam van de deposant*  
Gerard Nicolaas Adriaan Huson

04 *Adres (straat en nummer) van de deposant*  
Lageweg 14 C

05 *Postcode, plaats en land van de deposant*  
9698 BN Wedde,  
Nederland

06 *Naam en adres van de gemachtigde of vermelding van het correspondentie-adres van de deposant*  
Shield Mark B.V.  
Overschiestraat 61  
1062 XD Amsterdam  
Nederland.

08 *Afbeelding van de tekening of het model*  
ZIE AFBELDING(EN)

11 *Vermelding van het voortbrengsel gevolgd door de aanduiding van de klasse(n) en onderklasse(n)*  
Oorhanger (kl 11-01).

18 *Dagtekening van de aanvraag van de vernieuwing*  
14.12.2006



- 01 *Inschrijvingsnummer*  
**28035-01**  
*Nummer en dagtekening (dag en uur) van het depot*  
72786-01 07.02.1997 , 24.00
- 02 *Vervaldatum*  
07.02.2012
- 03 *Naam van de deposant*  
Ingrid Bryssinck
- 04 *Adres (straat en nummer) van de deposant*  
De Robianostraat 90
- 05 *Postcode, plaats en land van de deposant*  
B-2150 Borsbeek,  
België
- 06 *Naam en adres van de gemachtigde of vermelding van het correspondentie-adres van de deposant*  
Antwerps Octrooi- en Merkenbureau  
M.F.J. Bockstael N.V.  
Arenbergstraat 13  
B-2000 Antwerpen  
België.
- 08 *Afbeelding van de tekening of het model*  
ZIE AFBEELDING(EN)
- 11 *Vermelding van het voortbrengsel gevolgd door de aanduiding van de klasse(n) en onderklasse(n)*  
Snoep (kl 1-01).
- 18 *Dagtekening van de aanvraag van de vernieuwing*  
01.02.2007

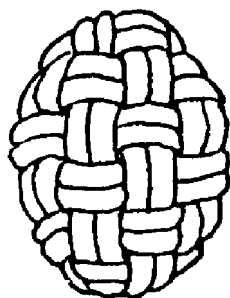

- 01 *Inschrijvingsnummer*  
**28035-02**  
*Nummer en dagtekening (dag en uur) van het depot*  
72786-02 07.02.1997 , 24.00
- 02 *Vervaldatum*  
07.02.2012
- 03 *Naam van de deposant*  
Ingrid Bryssinck

- 04 *Adres (straat en nummer) van de deposant*  
De Robianostraat 90
- 05 *Postcode, plaats en land van de deposant*  
B-2150 Borsbeek,  
België
- 06 *Naam en adres van de gemachtigde of vermelding van het correspondentie-adres van de deposant*  
Antwerps Octrooi- en Merkenbureau  
M.F.J. Bockstael N.V.  
Arenbergstraat 13  
B-2000 Antwerpen  
België.
- 08 *Afbeelding van de tekening of het model*  
ZIE AFBEELDING(EN)
- 11 *Vermelding van het voortbrengsel gevolgd door de aanduiding van de klasse(n) en onderklasse(n)*  
Snoep (kl 1-01).
- 18 *Dagtekening van de aanvraag van de vernieuwing*  
01.02.2007

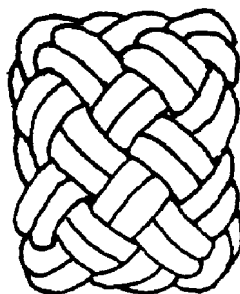

- 01 *Inschrijvingsnummer*  
**28035-03**  
*Nummer en dagtekening (dag en uur) van het depot*  
72786-03 07.02.1997 , 24.00
- 02 *Vervaldatum*  
07.02.2012
- 03 *Naam van de deposant*  
Ingrid Bryssinck
- 04 *Adres (straat en nummer) van de deposant*  
De Robianostraat 90
- 05 *Postcode, plaats en land van de deposant*  
B-2150 Borsbeek,  
België
- 06 *Naam en adres van de gemachtigde of vermelding van het correspondentie-adres van de deposant*  
Antwerps Octrooi- en Merkenbureau  
M.F.J. Bockstael N.V.  
Arenbergstraat 13  
B-2000 Antwerpen  
België.
- 08 *Afbeelding van de tekening of het model*  
ZIE AFBEELDING(EN)
- 11 *Vermelding van het voortbrengsel gevolgd door de aanduiding van de klasse(n) en onderklasse(n)*  
Snoep (kl 1-01).
- 18 *Dagtekening van de aanvraag van de vernieuwing*  
01.02.2007

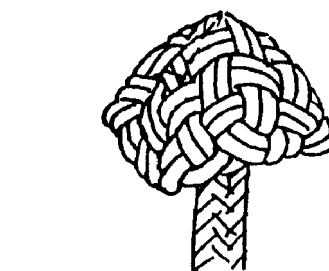

- 01 *Inschrijvingsnummer*  
**28035-04**  
*Nummer en dagtekening (dag en uur) van het depot*  
72786-04 07.02.1997 , 24.00
- 02 *Vervaldatum*  
07.02.2012
- 03 *Naam van de deposant*  
Ingrid Bryssinck
- 04 *Adres (straat en nummer) van de deposant*  
De Robianostraat 90
- 05 *Postcode, plaats en land van de deposant*  
B-2150 Borsbeek,  
België
- 06 *Naam en adres van de gemachtigde of vermelding van het correspondentie-adres van de deposant*  
Antwerps Octrooi- en Merkenbureau  
M.F.J. Bockstael N.V.  
Arenbergstraat 13  
B-2000 Antwerpen  
België.
- 08 *Afbeelding van de tekening of het model*  
ZIE AFBEELDING(EN)
- 11 *Vermelding van het voortbrengsel gevolgd door de aanduiding van de klasse(n) en onderklasse(n)*  
Snoep (kl 1-01).
- 18 *Dagtekening van de aanvraag van de vernieuwing*  
01.02.2007

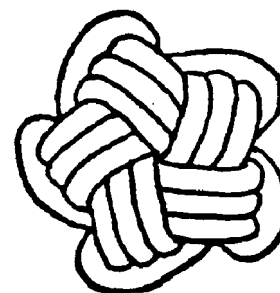

- 01 *Numéro d'enregistrement*  
**28101-00**  
*Numéro, date et heure du dépôt*  
72785-00 07.02.1997 , 24.00
- 02 *Date d'échéance*  
07.02.2012
- 03 *Nom du déposant*  
Ameritech Services, Inc.,  
Illinois corporation

- 04 *Adresse (rue et numéro) du déposant*  
2000 West Ameritech Drive
- 05 *Code postal, localité et pays du déposant*  
Hoffman Estates, Illinois 60196,  
Etats-Unis d'Amérique
- 06 *Nom et adresse du mandataire ou indication  
de l'adresse postale du déposant*  
Bureau Gevers S.A.  
Holidaystraat 5  
B-1831 Diegem  
Belgique.
- 08 *Reproduction du dessin ou modèle*  
VOIR REPRODUCTION(S)
- 11 *Indication du produit suivi de la (des)  
classe(s) et de la (des) sous-classe(s)*  
Commande à distance (cl 14-03).
- 13 *Droit de priorité visé à l'article 4 de la  
Convention de Paris pour la protection de la Pro-  
priété Industrielle*  
Etats-Unis d'Amérique, le 14 08 1996,  
no. 29/058,402, HEIMBURGER Brett  
W.
- 18 *Date de réception de la requête du renouvel-  
lement*  
29.01.2007

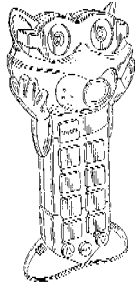

FIG. 1

FIG. 2

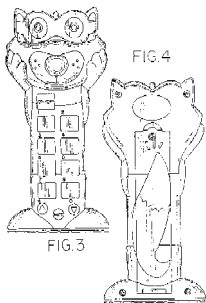

FIG. 3

FIG. 4

FIG. 5

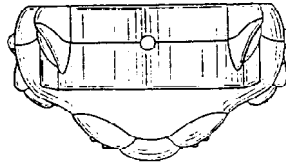

FIG. 6

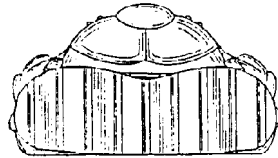

FIG. 7

01 *Inschrijvingsnummer***28108-00***Nummer en dagtekening (dag en uur) van het depot*

72810-00 13.02.1997, 11.45

02 *Vervaldatum*

13.02.2012

03 *Naam van de deposant*

Kyocera Corporation

04 *Adres (straat en nummer) van de deposant*

5-22, Kitainoue-Cho, Higashino

05 *Postcode, plaats en land van de deposant*Yamashina-Ku, Kyoto,  
Japan06 *Naam en adres van de gemachtigde of ver-  
melding van het correspondentie-adres van de deposant*OFFICE PARETTE (FRED MAES)  
Avenue Gabrielle Petit 2  
B-7940 Brugelette  
België.08 *Afbeelding van de tekening of het model*  
ZIE AFBEELDING(EN)11 *Vermelding van het voortbrengsel gevolgd  
door de aanduiding van de klasse(n) en  
onderklasse(n)*

Tonercassette (kl 14-02; 16-03; 18-02).

13 *Recht van voorrang als bedoeld in artikel 4  
van het verdrag van Parijs tot bescherming  
van de Industriële Eigendom*Japan, dd. 19 08 1996, nr. 8-24763, Kyo-  
cera Corporation.14 *Vermelding van de naam van de werkelijke  
ontwerper van de tekening*

IKCHATA Yoshiaki

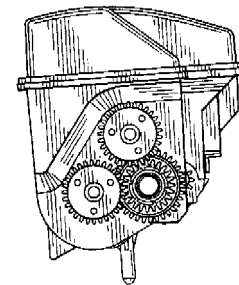
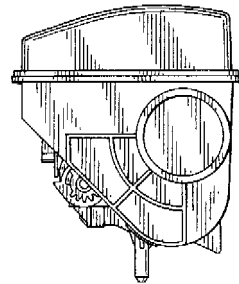
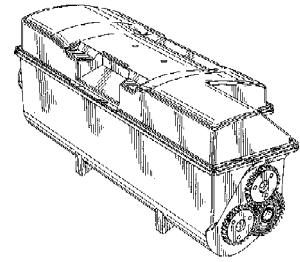
18 *Dagtekening van de aanvraag van de ver-  
nieuwing*  
23.01.200701 *Numéro d'enregistrement***28126-00***Numéro, date et heure du dépôt*

72861-00 27.02.1997, 11.00

- 02 *Date d'échéance*  
27.02.2012
- 03 *Nom du déposant*  
Black & Decker Inc.,  
Delaware corporation
- 04 *Adresse (rue et numéro) du déposant*  
Drummond Plaza Office Park,  
1423 Kirkwood Highway
- 05 *Code postal, localité et pays du déposant*  
Newark - Delaware 19711,  
Etats-Unis d'Amérique
- 06 *Nom et adresse du mandataire ou indication de l'adresse postale du déposant*  
Office Kirkpatrick S.A.  
32, Avenue Wolfers  
B-1310 La Hulpe  
Belgique.
- 08 *Reproduction du dessin ou modèle*  
VOIR REPRODUCTION(S)
- 11 *Indication du produit suivi de la (des) classe(s) et de la (des) sous-classe(s)*  
Emballage (cl 9-03, 05).
- 13 *Droit de priorité visé à l'article 4 de la Convention de Paris pour la protection de la Propriété Industrielle*  
Grande-Bretagne, le 06 09 1996, no. 2059122, Black & Decker INC.
- 18 *Date de réception de la requête du renouvellement*  
09.02.2007

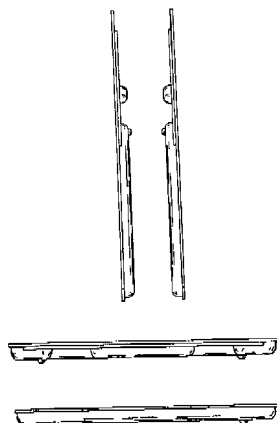
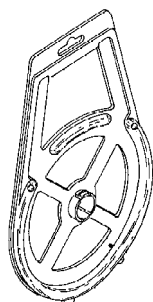
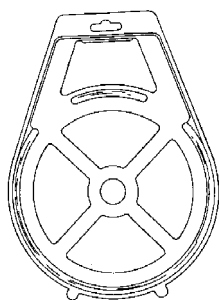
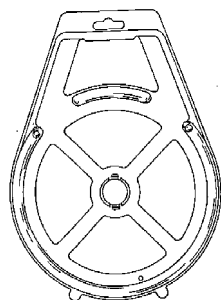

- 01 *Inschrijvingsnummer*  
**28129-00**  
*Nummer en dagtekening (dag en uur) van het depot*  
72864-00 28.02.1997, 14.00
- 02 *Vervaldatum*  
28.02.2012
- 03 *Naam van de deposant*  
RAMS Robert
- 04 *Adres (straat en nummer) van de deposant*  
Antwerpsestraat 406
- 05 *Postcode, plaats en land van de deposant*  
B-2650 Boom,  
België
- 06 *Naam en adres van de gemachtigde of vermelding van het correspondentie-adres van de deposant*  
Antwerps Octrooi- en Merkenbureau  
M.F.J. Bockstael N.V.  
Arenbergstraat 13  
B-2000 Antwerpen  
België.
- 08 *Afbeelding van de tekening of het model*  
ZIE AFBEELDING(EN)
- 11 *Vermelding van het voortbrengsel gevolgd door de aanduiding van de klasse(n) en onderklasse(n)*  
Diamant (kl 11-01).
- 18 *Dagtekening van de aanvraag van de vernieuwing*  
27.02.2007

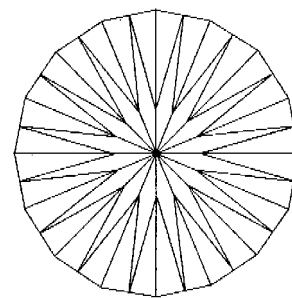
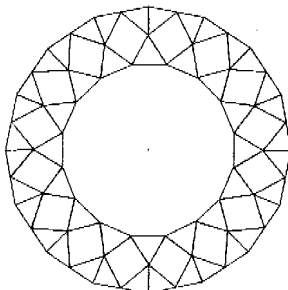

- 01 *Numéro d'enregistrement*  
**28140-01**  
*Numéro, date et heure du dépôt*  
72883-01 04.03.1997, 24.00
- 02 *Date d'échéance*  
04.03.2012
- 03 *Nom du déposant*  
Black & Decker Inc.,  
Delaware corporation
- 04 *Adresse (rue et numéro) du déposant*  
Drummond Plaza Office Park, 1423  
Kirkwood Highway
- 05 *Code postal, localité et pays du déposant*  
Newark - Delaware 19711,  
Etats-Unis d'Amérique
- 06 *Nom et adresse du mandataire ou indication de l'adresse postale du déposant*  
Office Kirkpatrick S.A.  
32, Avenue Wolfers  
B-1310 La Hulpe  
Belgique.
- 08 *Reproduction du dessin ou modèle*  
VOIR REPRODUCTION(S)
- 11 *Indication du produit suivi de la (des) classe(s) et de la (des) sous-classe(s)*  
Présentoir (cl 9-05; 20-02).
- 13 *Droit de priorité visé à l'article 4 de la Convention de Paris pour la protection de la Propriété Industrielle*  
Grande-Bretagne, le 06 09 1996, no. 2059121, BLACK & DECKER INC.
- 18 *Date de réception de la requête du renouvellement*  
23.02.2007

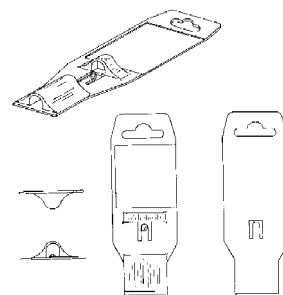

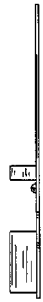
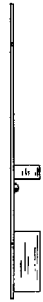

01 Numéro d'enregistrement  
**28140-02**

Numéro, date et heure du dépôt  
72883-02 04.03.1997, 24.00

02 Date d'échéance  
04.03.2012

03 Nom du déposant  
Black & Decker Inc.,  
Delaware corporation

04 Adresse (rue et numéro) du déposant  
Drummond Plaza Office Park, 1423  
Kirkwood Highway

05 Code postal, localité et pays du déposant  
Newark - Delaware 19711,  
Etats-Unis d'Amérique

06 Nom et adresse du mandataire ou indication  
de l'adresse postale du déposant  
Office Kirkpatrick S.A.  
32, Avenue Wolfers  
B-1310 La Hulpe  
Belgique.

08 Reproduction du dessin ou modèle  
**VOIR REPRODUCTION(S)**

11 Indication du produit suivi de la (des)  
classe(s) et de la (des) sous-classe(s)  
Présentoir (cl 9-05; 20-02).

18 Date de réception de la requête du renouvel-  
lement  
23.02.2007

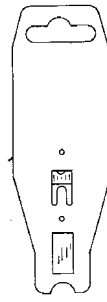
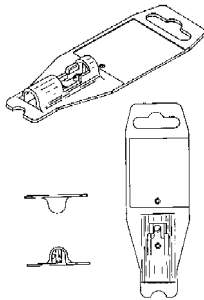

01 Inschrijvingsnummer  
**28142-00**

Nummer en dagtekening (dag en uur) van het  
depot  
72889-00 05.03.1997, 14.05

02 Vervaldatum  
05.03.2012

03 Naam van de deposant  
SEGA ENTERPRISES, LTD.

04 Adres (straat en nummer) van de deposant  
No 2-12 Haneda 1-chome, Ohta-ku

05 Postcode, plaats en land van de deposant  
Tokyo 144,  
Japan

06 Naam en adres van de gemachtigde of ver-  
melding van het correspondentie-adres van  
de deposant  
Dennemeyer & Associates SA  
55 rue des Bruyères  
L-1274 Howald  
Luxemburg.

08 Afbeelding van de tekening of het model  
**ZIE AFBEELDING(EN)**

11 Vermelding van het voortbrengsel gevolgd  
door de aanduiding van de klasse(n) en  
onderklasse(n)  
Luchthockeysspelmachine (kl 6-03; 21-  
01, 03).

13 Recht van voorrang als bedoeld in artikel 4  
van het verdrag van Parijs tot bescherming  
van de Industriële Eigendom

Japan, dd. 09 09 1996, nr. 8-26866, Sega  
Enterprises, Ltd.

14 Vermelding van de naam van de werkelijke  
ontwerper van de tekening  
YAMADA Atsuhiko

18 Dagtekening van de aanvraag van de ver-  
nieuwing  
23.02.2007

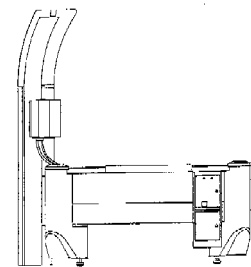
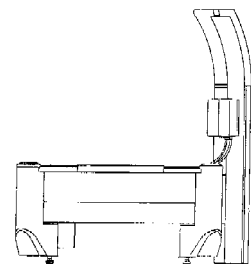
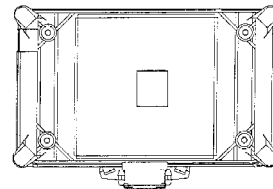
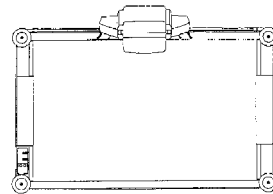
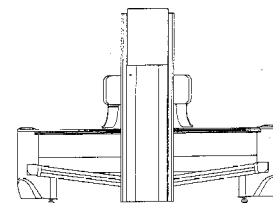
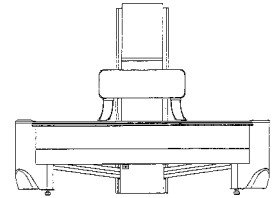

01 *Numéro d'enregistrement*  
**28161-00**

*Numéro, date et heure du dépôt*  
72925-00 13.03.1997, 14.00

02 *Date d'échéance*  
13.03.2012

03 *Nom du déposant*  
**BLACK & DECKER INC.**,  
Delaware corporation

04 *Adresse (rue et numéro) du déposant*  
Drummond Plaza, Office Park,  
1423 Kirkwood Highway

05 *Code postal, localité et pays du déposant*  
Newark - Delaware 19711,  
Etats-Unis d'Amérique

06 *Nom et adresse du mandataire ou indication de l'adresse postale du déposant*  
Office Kirkpatrick S.A.  
32, Avenue Wolfers  
B-1310 La Hulpe  
Belgique.

08 *Reproduction du dessin ou modèle*  
VOIR REPRODUCTION(S)

11 *Indication du produit suivi de la (des) classe(s) et de la (des) sous-classe(s)*  
Mandrin (cl 8-05; 15-09).

13 *Droit de priorité visé à l'article 4 de la Convention de Paris pour la protection de la Propriété Industrielle*  
Grande-Bretagne, le 14 09 1996, no. 2059294, Black & Decker Inc.

18 *Date de réception de la requête du renouvellement*  
23.02.2007

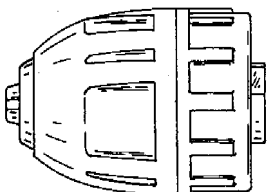
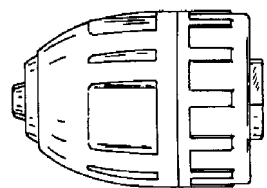
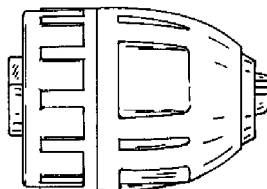
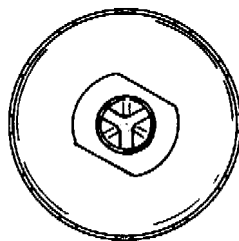
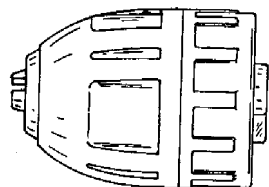
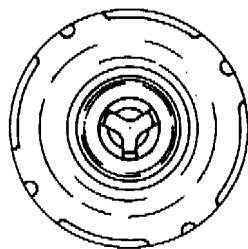
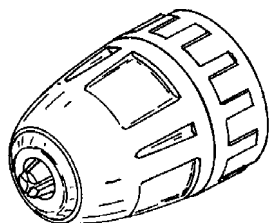

01 *Inschrijvingsnummer*  
**28201-01**

*Nummer en dagtekening (dag en uur) van het depot*  
72829-01 18.02.1997, 24.00

02 *Vervaldatum*  
18.02.2012

03 *Naam van de deposant*  
Schaatsenfabriek Viking B.V.

04 *Adres (straat en nummer) van de deposant*  
Palmpolstraat 100

05 *Postcode, plaats en land van de deposant*  
1327 CJ Almere,  
Nederland

06 *Naam en adres van de gemachtigde of vermelding van het correspondentie-adres van de deposant*  
Elzas Noordzij B.V.  
De Lairessestraat 159  
1075 HK Amsterdam  
Nederland.

08 *Afbeelding van de tekening of het model*  
ZIE AFBELDING(EN)

11 *Vermelding van het voortbrengsel gevolgd door de aanduiding van de klasse(n) en onderklasse(n)*

Integrale buis-/afstandhouder voor schaats (kl 21-02).

12 *Beschrijving van de kenmerkende eigenschappen van het nieuwe uiterlijk van het voortbrengsel; in voorkomend geval, vermelding van de onderdelen van de tekening of het model waarop de kleuren betrekking hebben*

*ding van de onderdelen van de tekening of het model waarop de kleuren betrekking hebben*

Fig. 1: zijaanzicht in perspectief, fig. 2: vooraanzicht, fig. 3: achteraanzicht, fig. 4: bovenaanzicht, fig. 5: onderaanzicht.

18 *Dagtekening van de aanvraag van de vernieuwing*  
15.02.2007



FIG. 2



FIG. 3

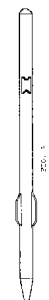



- 01 *Inschrijvingsnummer*  
**28201-02**

*Nummer en dagtekening (dag en uur) van het depot*

72829-02 18.02.1997, 24.00

- 02 *Vervaldatum*  
18.02.2012

- 03 *Naam van de deposant*  
Schaatsenfabriek Viking B.V.

- 04 *Adres (straat en nummer) van de deposant*  
Palmpolstraat 100

- 05 *Postcode, plaats en land van de deposant*  
1327 CJ Almere,  
Nederland

- 06 *Naam en adres van de gemachtigde of vermelding van het correspondentie-adres van de deposant*

Elzas Noordzij B.V.  
De Lairessestraat 159  
1075 HK Amsterdam  
Nederland.

- 08 *Afbeelding van de tekening of het model*  
ZIE AFBELDING(EN)

- 11 *Vermelding van het voortbrengsel gevolgd door de aanduiding van de klasse(n) en onderklasse(n)*

Integrale buis-/afstandhouder voor schaats (kl 21-02).

- 12 *Beschrijving van de kenmerkende eigenschappen van het nieuwe uiterlijk van het voortbrengsel; in voorkomend geval, vermelding van de onderdelen van de tekening of het model waarop de kleuren betrekking hebben*

Fig. 1: zijaanzicht in perspectief, fig. 2: vooraanzicht, fig. 3: achteraanzicht, fig. 4: bovenaanzicht, fig. 5: onderaanzicht.

- 18 *Dagtekening van de aanvraag van de vernieuwing*  
15.02.2007



FIG. 2



FIG. 3



FIG. 2



FIG. 3

- 06 *Naam en adres van de gemachtigde of vermelding van het correspondentie-adres van de deposant*

Elzas Noordzij B.V.  
De Lairessestraat 159  
1075 HK Amsterdam  
Nederland.

- 08 *Afbeelding van de tekening of het model*  
ZIE AFBELDING(EN)

- 11 *Vermelding van het voortbrengsel gevolgd door de aanduiding van de klasse(n) en onderklasse(n)*

Integrale buis-/afstandhouder voor schaats (kl 21-02).

- 12 *Beschrijving van de kenmerkende eigenschappen van het nieuwe uiterlijk van het voortbrengsel; in voorkomend geval, vermelding van de onderdelen van de tekening of het model waarop de kleuren betrekking hebben*

Fig. 1: zijaanzicht in perspectief, fig. 2: vooraanzicht, fig. 3: achteraanzicht, fig. 4: bovenaanzicht, fig. 5: onderaanzicht.

- 18 *Dagtekening van de aanvraag van de vernieuwing*  
15.02.2007

- 01 *Inschrijvingsnummer*  
**28201-03**

*Nummer en dagtekening (dag en uur) van het depot*

72829-03 18.02.1997, 24.00

- 02 *Vervaldatum*  
18.02.2012

- 03 *Naam van de deposant*  
Schaatsenfabriek Viking B.V.

- 04 *Adres (straat en nummer) van de deposant*  
Palmpolstraat 100

- 05 *Postcode, plaats en land van de deposant*  
1327 CJ Almere,  
Nederland



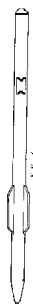

- 01 *Inschrijvingsnummer*  
**28769-01**

*Nummer en dagtekening (dag en uur) van het depot*

73375-01 14.07.1997, 14.00

- 02 *Vervaldatum*  
14.07.2012
- 03 *Naam van de deposant*  
CHEE-KA-CHEE B.V.
- 04 *Adres (straat en nummer) van de deposant*  
Koninginneweg 89
- 05 *Postcode, plaats en land van de deposant*  
1025 CJ Amsterdam,  
Nederland
- 08 *Afbeelding van de tekening of het model*  
ZIE AFBEELDING(EN)
- 11 *Vermelding van het voortbrengsel gevolgd door de aanduiding van de klasse(n) en onderklasse(n)*  
Speelkaart (kl 21-01).
- 14 *Vermelding van de naam van de werkelijke ontwerper van de tekening*  
ABRAHAMI Izzy; NETZ Erga
- 15 *Vermelding van de uiterlijke opschortingsdatum van de publicatie*  
14.07.1998
- 18 *Dagtekening van de aanvraag van de vernieuwing*  
12.02.2007

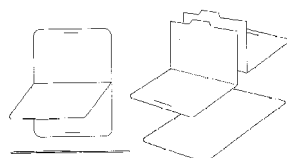

- 01 *Inschrijvingsnummer*  
**28769-02**

*Nummer en dagtekening (dag en uur) van het depot*

73375-02 14.07.1997, 14.00

- 02 *Vervaldatum*  
14.07.2012
- 03 *Naam van de deposant*  
CHEE-KA-CHEE B.V.
- 04 *Adres (straat en nummer) van de deposant*  
Koninginneweg 89
- 05 *Postcode, plaats en land van de deposant*  
1025 CJ Amsterdam,  
Nederland
- 08 *Afbeelding van de tekening of het model*  
ZIE AFBEELDING(EN)
- 11 *Vermelding van het voortbrengsel gevolgd door de aanduiding van de klasse(n) en onderklasse(n)*  
Zandloper (kl 10-03).
- 14 *Vermelding van de naam van de werkelijke ontwerper van de tekening*  
ABRAHAMI Izzy; NETZ Erga
- 15 *Vermelding van de uiterlijke opschortingsdatum van de publicatie*  
14.07.1998
- 18 *Dagtekening van de aanvraag van de vernieuwing*  
12.02.2007

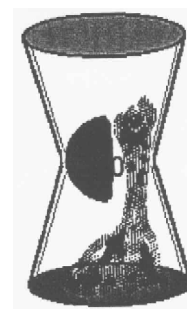
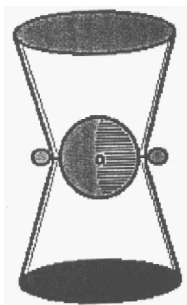
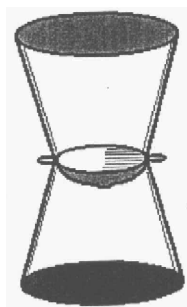
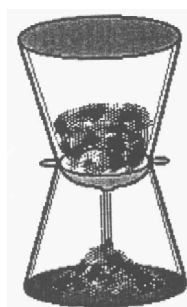

- 01 *Inschrijvingsnummer*  
**28782-01**

*Nummer en dagtekening (dag en uur) van het depot*

72928-01 13.03.1997, 24.00

- 02 *Vervaldatum*  
13.03.2012
- 03 *Naam van de deposant*  
Crown Equipment Corporation,  
Ohio corporation
- 04 *Adres (straat en nummer) van de deposant*  
40 South Washington Street  
New Bremen, Ohio 45869,  
Ver.St.v.Am
- 05 *Postcode, plaats en land van de deposant*  
New Bremen, Ohio 45869,  
Ver.St.v.Am
- 06 *Naam en adres van de gemachtigde of vermelding van het correspondentie-adres van de deposant*  
Dennemeyer & Associates SA  
55 rue des Bruyères  
L-1274 Howald  
Luxemburg.
- 08 *Afbeelding van de tekening of het model*  
ZIE AFBEELDING(EN)
- 11 *Vermelding van het voortbrengsel gevolgd door de aanduiding van de klasse(n) en onderklasse(n)*  
Voertuig (kl 12-05).
- 13 *Recht van voorrang als bedoeld in artikel 4 van het verdrag van Parijs tot bescherming van de Industriële Eigendom*  
Ver.St.v.Am., dd. 13 09 1996, nr. 29/  
059617, BIDWELL Thomas; GAL-  
LAGHER Michael P.; GILLILAND  
Kevin A.; KNAPSCHAEFER Joseph  
H.; LUEBRECHT Donald E.;  
MCCLUSKY John F.; NORLAND  
Leif A.; PULSKAMP Steven R.;  
STAMMEN Harold A.; STAUFFER  
Robert J.
- 18 *Dagtekening van de aanvraag van de vernieuwing*  
23.02.2007

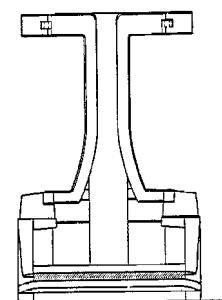

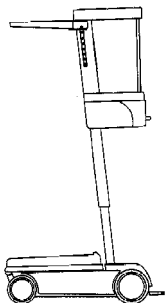
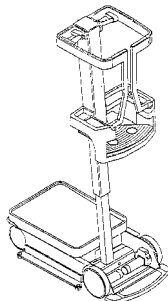
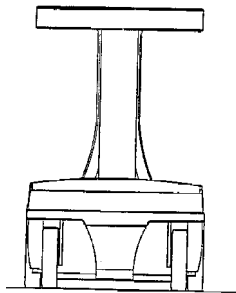
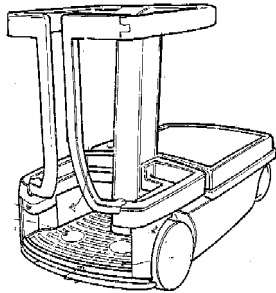
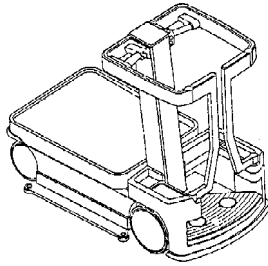

01 *Inschrijvingsnummer*  
**28782-02**

*Nummer en dagtekening (dag en uur) van het depot*  
72928-02 13.03.1997, 24.00

02 *Vervaldatum*  
13.03.2012

03 *Naam van de deposant*  
Crown Equipment Corporation,  
Ohio corporation

04 *Adres (straat en nummer) van de deposant*  
40 South Washington Street

05 *Postcode, plaats en land van de deposant*  
New Bremen, Ohio 45869,  
Ver.St.v.Am

06 *Naam en adres van de gemachtigde of vermelding van het correspondentie-adres van de deposant*  
Dennemeyer & Associates SA  
55 rue des Bruyères  
L-1274 Howald  
Luxemburg.

08 *Afbeelding van de tekening of het model*  
ZIE AFBELDING(EN)

11 *Vermelding van het voortbrengsel gevolgd door de aanduiding van de klasse(n) en onderklasse(n)*  
Bedieningspaneel (kl 12-05).

13 *Recht van voorrang als bedoeld in artikel 4 van het verdrag van Parijs tot bescherming van de Industriële Eigendom*  
Ver.St.v.Am., dd. 13 09 1996, nr. 29/059618, GILLILAND Kevin A.; KRUIHOF Pieter C.; MCCLUSKY John F.; NORLAND Leif A.; PULSKAMP Steven R.; STAMMEN Harold A.

18 *Dagtekening van de aanvraag van de vernieuwing*  
23.02.2007

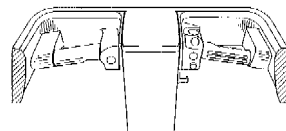
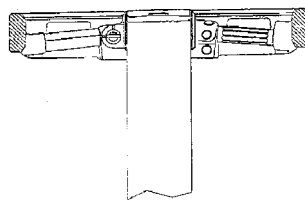
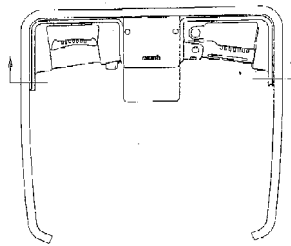

01 *Inschrijvingsnummer*  
**33538-00**

*Nummer en dagtekening (dag en uur) van het depot*  
78184-00 27.03.2001, 24.00

02 *Vervaldatum*  
27.03.2011

03 *Naam van de deposant*  
Bayly Design Associates Pty Ltd.

04 *Adres (straat en nummer) van de deposant*  
9 Ashburn Place

05 *Postcode, plaats en land van de deposant*  
Blackburn, Victoria 3130,  
Australië

06 *Naam en adres van de gemachtigde of vermelding van het correspondentie-adres van de deposant*  
Nederlandsch Octrooibureau  
J.W. Frisolaan 13  
2517 JS 's-Gravenhage  
Nederland.

08 *Afbeelding van de tekening of het model*  
ZIE AFBELDING(EN)

11 *Vermelding van het voortbrengsel gevolgd door de aanduiding van de klasse(n) en onderklasse(n)*  
Werktuig (kl 8-01, 02, 03; 15-09).

14 *Vermelding van de naam van de werkelijke ontwerper van de tekening*  
FRASER Marc Anthony; BAYLY Peter Kingsley

18 *Dagtekening van de aanvraag van de vernieuwing*  
10.04.2006

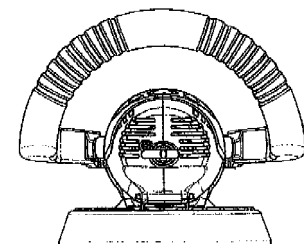
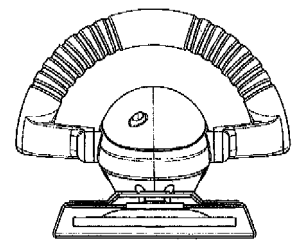
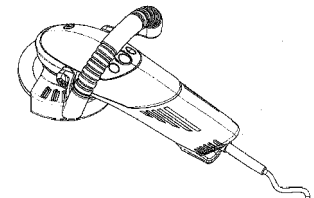
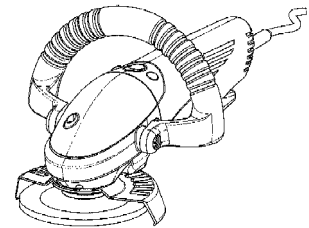

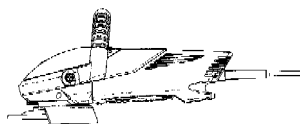
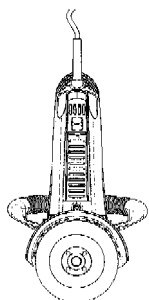
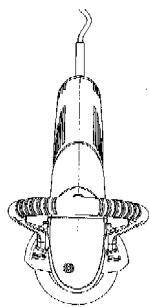

- 01 *Inschrijvingsnummer*  
**33722-00**  
*Nummer en dagtekening (dag en uur) van het depot*  
78881-00 06.11.2001 , 10.00
- 02 *Vervaldatum*  
06.11.2011
- 03 *Naam van de deposant*  
Lars B.V.
- 04 *Adres (straat en nummer) van de deposant*  
Textielweg 18 a
- 05 *Postcode, plaats en land van de deposant*  
4104 AM Culemborg,  
Nederland
- 08 *Afbeelding van de tekening of het model*  
ZIE AFBEELDING(EN)
- 11 *Vermelding van het voortbrengsel gevolgd door de aanduiding van de klasse(n) en onderklasse(n)*  
Armstoel (kl 6-01).
- 14 *Vermelding van de naam van de werkelijke ontwerper van de tekening*  
SCHERMACHER Eduard Marinus
- 18 *Dagtekening van de aanvraag van de vernieuwing*  
28.09.2006

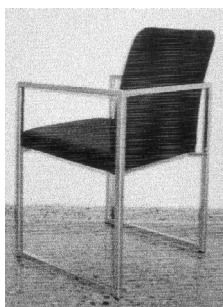
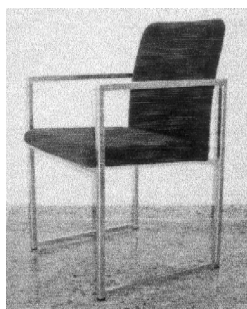

- 01 *Inschrijvingsnummer*  
**34013-00**  
*Nummer en dagtekening (dag en uur) van het depot*  
79045-00 08.01.2002 , 24.00
- 02 *Vervaldatum*  
08.01.2012
- 03 *Naam van de deposant*  
Michelin Recherche et Technique S.A.;  
Société de Technologie Michelin,  
23, rue Breschet,  
63000 Clermont-Ferrand, Frankrijk
- 04 *Adres (straat en nummer) van de deposant*  
Route Louis-Braille 10 et 12
- 05 *Postcode, plaats en land van de deposant*  
1763 Granges-Paccot,  
Zwitserland
- 06 *Naam en adres van de gemachtigde of vermelding van het correspondentie-adres van de deposant*  
Dennemeyer & Associates SA  
55 rue des Bruyères  
L-1274 Howald  
Luxemburg.
- 08 *Afbeelding van de tekening of het model*  
ZIE AFBEELDING(EN)
- 11 *Vermelding van het voortbrengsel gevolgd door de aanduiding van de klasse(n) en onderklasse(n)*  
Luchtband voor vrachtwagen (kl 12-15).
- 13 *Recht van voorrang als bedoeld in artikel 4 van het verdrag van Parijs tot bescherming van de Industriële Eigendom*  
France, dd. 23 08 2001, nr. 014641,  
Michelin Recherche et Technique S.A.;  
Société de Technologie Michelin.
- 18 *Dagtekening van de aanvraag van de vernieuwing*  
22.12.2006

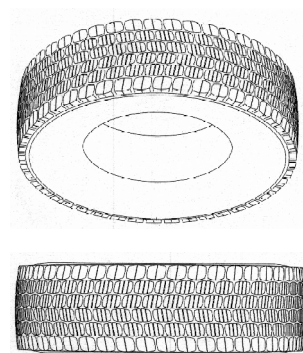

- 01 *Inschrijvingsnummer*  
**34031-06**  
*Nummer en dagtekening (dag en uur) van het depot*  
06496-06 29.04.2002 , 24.00
- 02 *Vervaldatum*  
29.04.2012
- 03 *Naam van de deposant*  
J. SARENS N.V.
- 04 *Adres (straat en nummer) van de deposant*  
Houten Schoen 79
- 05 *Postcode, plaats en land van de deposant*  
9100 Sint Niklaas,  
België
- 08 *Afbeelding van de tekening of het model*  
ZIE AFBEELDING(EN)
- 11 *Vermelding van het voortbrengsel gevolgd door de aanduiding van de klasse(n) en onderklasse(n)*  
Pantalon (kl 2-02).
- 14 *Vermelding van de naam van de werkelijke ontwerper van de tekening*  
VONCK Kitty
- 18 *Dagtekening van de aanvraag van de vernieuwing*  
23.02.2007

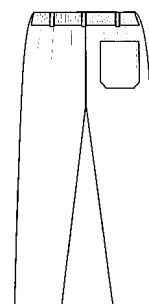
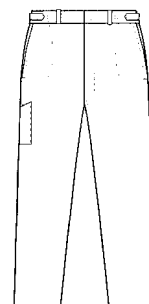

- 01 *Inschrijvingsnummer*  
**34031-07**  
*Nummer en dagtekening (dag en uur) van het depot*  
06496-07 29.04.2002 , 24.00
- 02 *Vervaldatum*  
29.04.2012
- 03 *Naam van de deposant*  
J. SARENS N.V.
- 04 *Adres (straat en nummer) van de deposant*  
Houten Schoen 79
- 05 *Postcode, plaats en land van de deposant*  
9100 Sint Niklaas,  
België
- 08 *Afbeelding van de tekening of het model*  
ZIE AFBEELDING(EN)
- 11 *Vermelding van het voortbrengsel gevolgd door de aanduiding van de klasse(n) en onderklasse(n)*  
Pantalon (kl 2-02).
- 14 *Vermelding van de naam van de werkelijke ontwerper van de tekening*  
VONCK Kitty
- 18 *Dagtekening van de aanvraag van de vernieuwing*  
23.02.2007

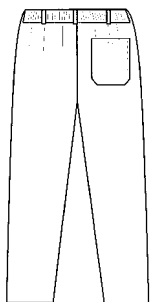
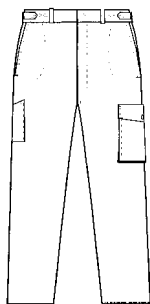

- 01 *Inschrijvingsnummer*  
**34031-22**  
*Nummer en dagtekening (dag en uur) van het depot*  
06496-22 29.04.2002 , 24.00
- 02 *Vervaldatum*  
29.04.2012
- 03 *Naam van de deposant*  
J. SARENS N.V.
- 04 *Adres (straat en nummer) van de deposant*  
Houten Schoen 79
- 05 *Postcode, plaats en land van de deposant*  
9100 Sint Niklaas,  
België

- 08 *Afbeelding van de tekening of het model*  
ZIE AFBEELDING(EN)
- 11 *Vermelding van het voortbrengsel gevolgd door de aanduiding van de klasse(n) en onderklasse(n)*  
Operatiehemd (kl 2-01, 02).
- 14 *Vermelding van de naam van de werkelijke ontwerper van de tekening*  
VONCK Kitty
- 18 *Dagtekening van de aanvraag van de vernieuwing*  
23.02.2007

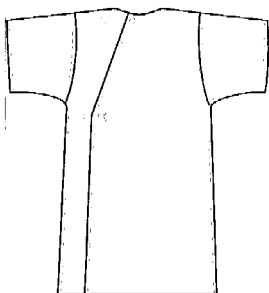
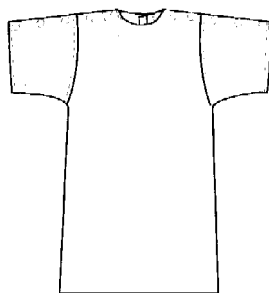

- 01 *Inschrijvingsnummer*  
**34031-25**  
*Nummer en dagtekening (dag en uur) van het depot*  
06496-25 29.04.2002 , 24.00
- 02 *Vervaldatum*  
29.04.2012
- 03 *Naam van de deposant*  
J. SARENS N.V.
- 04 *Adres (straat en nummer) van de deposant*  
Houten Schoen 79
- 05 *Postcode, plaats en land van de deposant*  
9100 Sint Niklaas,  
België
- 08 *Afbeelding van de tekening of het model*  
ZIE AFBEELDING(EN)
- 11 *Vermelding van het voortbrengsel gevolgd door de aanduiding van de klasse(n) en onderklasse(n)*  
Japon (kl 2-02).
- 14 *Vermelding van de naam van de werkelijke ontwerper van de tekening*  
VONCK Kitty
- 18 *Dagtekening van de aanvraag van de vernieuwing*  
23.02.2007

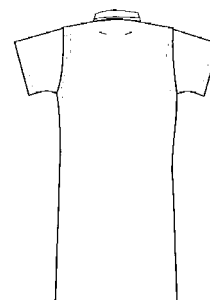
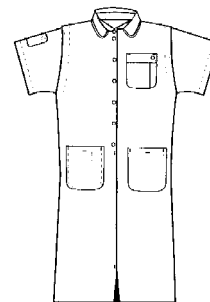

- 01 *Inschrijvingsnummer*  
**34031-26**  
*Nummer en dagtekening (dag en uur) van het depot*  
06496-26 29.04.2002 , 24.00
- 02 *Vervaldatum*  
29.04.2012
- 03 *Naam van de deposant*  
J. SARENS N.V.
- 04 *Adres (straat en nummer) van de deposant*  
Houten Schoen 79
- 05 *Postcode, plaats en land van de deposant*  
9100 Sint Niklaas,  
België
- 08 *Afbeelding van de tekening of het model*  
ZIE AFBEELDING(EN)
- 11 *Vermelding van het voortbrengsel gevolgd door de aanduiding van de klasse(n) en onderklasse(n)*  
Japon (kl 2-02).
- 14 *Vermelding van de naam van de werkelijke ontwerper van de tekening*  
VONCK Kitty
- 18 *Dagtekening van de aanvraag van de vernieuwing*  
23.02.2007

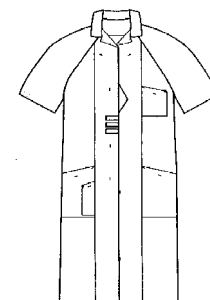

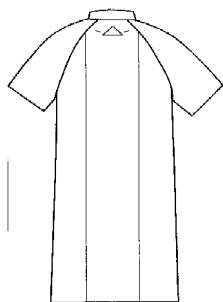

- 01 *Inschrijvingsnummer*  
**34031-31**  
*Nummer en dagtekening (dag en uur) van het depot*  
06496-31 29.04.2002 , 24.00
- 02 *Vervaldatum*  
29.04.2012
- 03 *Naam van de deposant*  
J. SARENS N.V.
- 04 *Adres (straat en nummer) van de deposant*  
Houten Schoen 79
- 05 *Postcode, plaats en land van de deposant*  
9100 Sint Niklaas,  
België
- 08 *Afbeelding van de tekening of het model*  
ZIE AFBEELDING(EN)
- 11 *Vermelding van het voortbrengsel gevolgd door de aanduiding van de klasse(n) en onderklasse(n)*  
Jas (kl 2-02).
- 14 *Vermelding van de naam van de werkelijke ontwerper van de tekening*  
VONCK Kitty
- 18 *Dagtekening van de aanvraag van de vernieuwing*  
23.02.2007

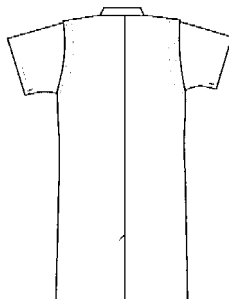
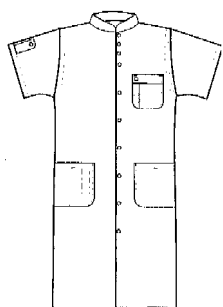

- 01 *Inschrijvingsnummer*  
**34031-32**  
*Nummer en dagtekening (dag en uur) van het depot*  
06496-32 29.04.2002 , 24.00
- 02 *Vervaldatum*  
29.04.2012
- 03 *Naam van de deposant*  
J. SARENS N.V.
- 04 *Adres (straat en nummer) van de deposant*  
Houten Schoen 79
- 05 *Postcode, plaats en land van de deposant*  
9100 Sint Niklaas,  
België
- 08 *Afbeelding van de tekening of het model*  
ZIE AFBEELDING(EN)
- 11 *Vermelding van het voortbrengsel gevolgd door de aanduiding van de klasse(n) en onderklasse(n)*  
Jas (kl 2-02).
- 14 *Vermelding van de naam van de werkelijke ontwerper van de tekening*  
VONCK Kitty
- 18 *Dagtekening van de aanvraag van de vernieuwing*  
23.02.2007

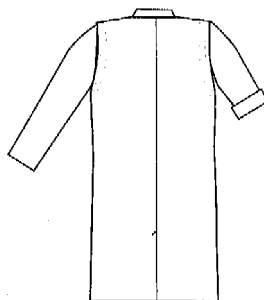
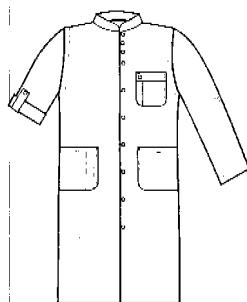

- 01 *Inschrijvingsnummer*  
**34031-39**  
*Nummer en dagtekening (dag en uur) van het depot*  
06496-39 29.04.2002 , 24.00
- 02 *Vervaldatum*  
29.04.2012
- 03 *Naam van de deposant*  
J. SARENS N.V.
- 04 *Adres (straat en nummer) van de deposant*  
Houten Schoen 79
- 05 *Postcode, plaats en land van de deposant*  
9100 Sint Niklaas,  
België
- 08 *Afbeelding van de tekening of het model*  
ZIE AFBEELDING(EN)

- 11 *Vermelding van het voortbrengsel gevolgd door de aanduiding van de klasse(n) en onderklasse(n)*  
Jas (kl 2-02).
- 14 *Vermelding van de naam van de werkelijke ontwerper van de tekening*  
VONCK Kitty
- 18 *Dagtekening van de aanvraag van de vernieuwing*  
23.02.2007

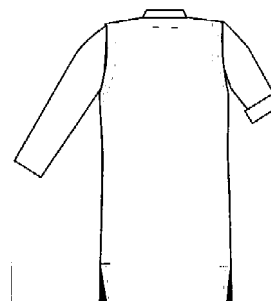
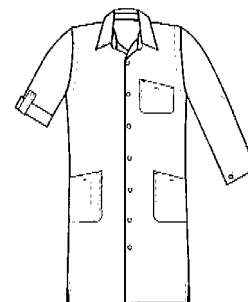

- 01 *Inschrijvingsnummer*  
**34031-40**  
*Nummer en dagtekening (dag en uur) van het depot*  
06496-40 29.04.2002 , 24.00
- 02 *Vervaldatum*  
29.04.2012
- 03 *Naam van de deposant*  
J. SARENS N.V.
- 04 *Adres (straat en nummer) van de deposant*  
Houten Schoen 79
- 05 *Postcode, plaats en land van de deposant*  
9100 Sint Niklaas,  
België
- 08 *Afbeelding van de tekening of het model*  
ZIE AFBEELDING(EN)
- 11 *Vermelding van het voortbrengsel gevolgd door de aanduiding van de klasse(n) en onderklasse(n)*  
Jas (kl 2-02).
- 14 *Vermelding van de naam van de werkelijke ontwerper van de tekening*  
VONCK Kitty
- 18 *Dagtekening van de aanvraag van de vernieuwing*  
23.02.2007

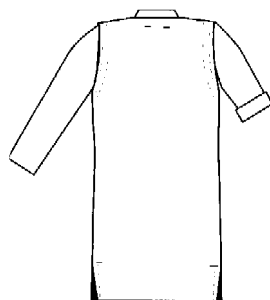
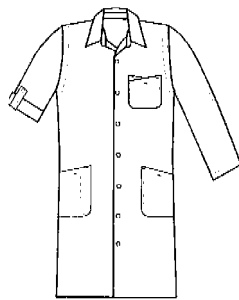

01 *Inschrijvingsnummer*  
**34031-41**

*Nummer en dagtekening (dag en uur) van het depot*

06496-41 29.04.2002 , 24.00

02 *Vervaldatum*  
29.04.2012

03 *Naam van de deposant*  
J. SARENS N.V.

04 *Adres (straat en nummer) van de deposant*  
Houten Schoen 79

05 *Postcode, plaats en land van de deposant*  
9100 Sint Niklaas,  
België

08 *Afbeelding van de tekening of het model*  
ZIE AFBEELDING(EN)

11 *Vermelding van het voortbrengsel gevolgd door de aanduiding van de klasse(n) en onderklasse(n)*  
Jas (kl 2-02).

14 *Vermelding van de naam van de werkelijke ontwerper van de tekening*  
VONCK Kitty

18 *Dagtekening van de aanvraag van de vernieuwing*  
23.02.2007

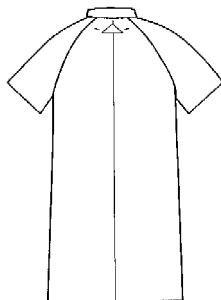
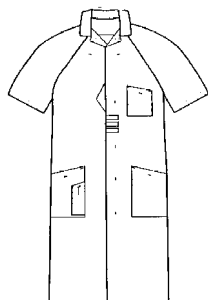

01 *Inschrijvingsnummer*  
**34031-42**

*Nummer en dagtekening (dag en uur) van het depot*

06496-42 29.04.2002 , 24.00

02 *Vervaldatum*  
29.04.2012

03 *Naam van de deposant*  
J. SARENS N.V.

04 *Adres (straat en nummer) van de deposant*  
Houten Schoen 79

05 *Postcode, plaats en land van de deposant*  
9100 Sint Niklaas,  
België

08 *Afbeelding van de tekening of het model*  
ZIE AFBEELDING(EN)

11 *Vermelding van het voortbrengsel gevolgd door de aanduiding van de klasse(n) en onderklasse(n)*  
Jas (kl 2-02).

14 *Vermelding van de naam van de werkelijke ontwerper van de tekening*  
VONCK Kitty

18 *Dagtekening van de aanvraag van de vernieuwing*  
23.02.2007

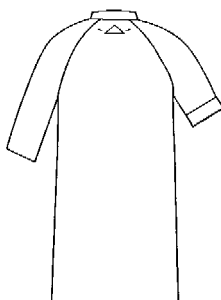
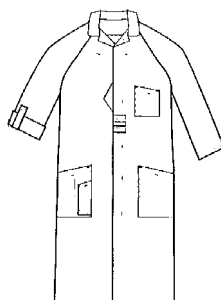

01 *Inschrijvingsnummer*  
**34031-43**

*Nummer en dagtekening (dag en uur) van het depot*

06496-43 29.04.2002 , 24.00

02 *Vervaldatum*  
29.04.2012

03 *Naam van de deposant*  
J. SARENS N.V.

04 *Adres (straat en nummer) van de deposant*  
Houten Schoen 79

05 *Postcode, plaats en land van de deposant*  
9100 Sint Niklaas,  
België

08 *Afbeelding van de tekening of het model*  
ZIE AFBEELDING(EN)

11 *Vermelding van het voortbrengsel gevolgd door de aanduiding van de klasse(n) en onderklasse(n)*  
Damesjasje (kl 2-02).

14 *Vermelding van de naam van de werkelijke ontwerper van de tekening*  
VONCK Kitty

18 *Dagtekening van de aanvraag van de vernieuwing*  
23.02.2007

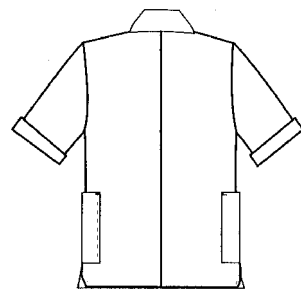
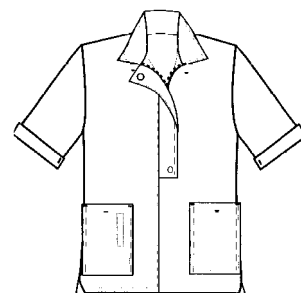

01 *Inschrijvingsnummer*  
**34031-45**

*Nummer en dagtekening (dag en uur) van het depot*

06496-45 29.04.2002 , 24.00

02 *Vervaldatum*  
29.04.2012

03 *Naam van de deposant*  
J. SARENS N.V.

04 *Adres (straat en nummer) van de deposant*  
Houten Schoen 79

05 *Postcode, plaats en land van de deposant*  
9100 Sint Niklaas,  
België

08 *Afbeelding van de tekening of het model*  
ZIE AFBEELDING(EN)

- 11 *Vermelding van het voortbrengsel gevolgd door de aanduiding van de klasse(n) en onderklasse(n)*  
Damesjasje (kl 2-02).
- 14 *Vermelding van de naam van de werkelijke ontwerper van de tekening*  
VONCK Kitty
- 18 *Dagtekening van de aanvraag van de vernieuwing*  
23.02.2007

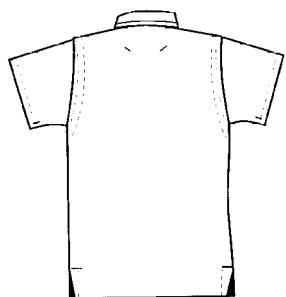

- 01 *Inschrijvingsnummer*  
**34032-02**
- Nummer en dagtekening (dag en uur) van het depot*  
06498-02 13.05.2002 , 10.00
- 02 *Vervaldatum*  
13.05.2012
- 03 *Naam van de deposant*  
J. SARENS N.V.
- 04 *Adres (straat en nummer) van de deposant*  
Houten Schoen 79
- 05 *Postcode, plaats en land van de deposant*  
9100 Sint Niklaas,  
België
- 08 *Afbeelding van de tekening of het model*  
ZIE AFBEELDING(EN)
- 11 *Vermelding van het voortbrengsel gevolgd door de aanduiding van de klasse(n) en onderklasse(n)*  
Damespantalon (kl 2-02).
- 14 *Vermelding van de naam van de werkelijke ontwerper van de tekening*  
VONCK Kitty
- 18 *Dagtekening van de aanvraag van de vernieuwing*  
23.02.2007

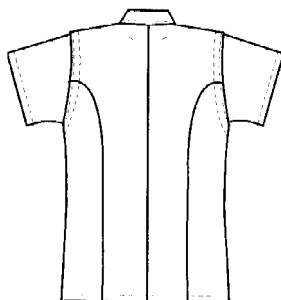
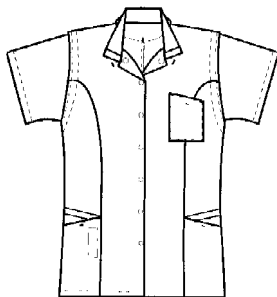

- 01 *Inschrijvingsnummer*  
**34032-03**
- Nummer en dagtekening (dag en uur) van het depot*  
06498-03 13.05.2002 , 10.00
- 02 *Vervaldatum*  
13.05.2012
- 03 *Naam van de deposant*  
J. SARENS N.V.
- 04 *Adres (straat en nummer) van de deposant*  
Houten Schoen 79
- 05 *Postcode, plaats en land van de deposant*  
9100 Sint Niklaas,  
België
- 08 *Afbeelding van de tekening of het model*  
ZIE AFBEELDING(EN)
- 11 *Vermelding van het voortbrengsel gevolgd door de aanduiding van de klasse(n) en onderklasse(n)*  
Damespantalon (kl 2-02).
- 14 *Vermelding van de naam van de werkelijke ontwerper van de tekening*  
VONCK Kitty
- 18 *Dagtekening van de aanvraag van de vernieuwing*  
23.02.2007

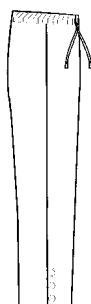

- 01 *Inschrijvingsnummer*  
**34032-09**
- Nummer en dagtekening (dag en uur) van het depot*  
06498-09 13.05.2002 , 10.00
- 02 *Vervaldatum*  
13.05.2012
- 03 *Naam van de deposant*  
J. SARENS N.V.
- 04 *Adres (straat en nummer) van de deposant*  
Houten Schoen 79
- 05 *Postcode, plaats en land van de deposant*  
9100 Sint Niklaas,  
België
- 08 *Afbeelding van de tekening of het model*  
ZIE AFBEELDING(EN)
- 11 *Vermelding van het voortbrengsel gevolgd door de aanduiding van de klasse(n) en onderklasse(n)*  
Jasje (kl 2-02).
- 14 *Vermelding van de naam van de werkelijke ontwerper van de tekening*  
VONCK Kitty
- 18 *Dagtekening van de aanvraag van de vernieuwing*  
23.02.2007

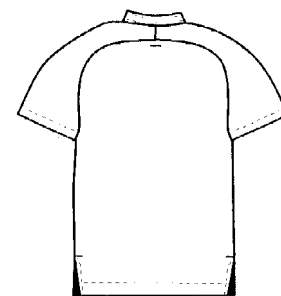
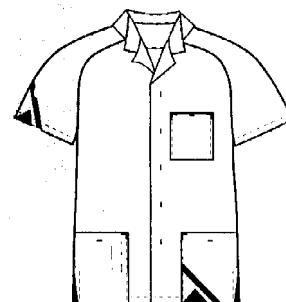

- 01 *Inschrijvingsnummer*  
**34032-10**
- Nummer en dagtekening (dag en uur) van het depot*  
06498-10 13.05.2002 , 10.00
- 02 *Vervaldatum*  
13.05.2012
- 03 *Naam van de deposant*  
J. SARENS N.V.
- 04 *Adres (straat en nummer) van de deposant*  
Houten Schoen 79
- 05 *Postcode, plaats en land van de deposant*  
9100 Sint Niklaas,  
België
- 08 *Afbeelding van de tekening of het model*  
ZIE AFBEELDING(EN)

- 11 *Vermelding van het voortbrengsel gevolgd door de aanduiding van de klasse(n) en onderklasse(n)*  
Jasje (kl 2-02).
- 14 *Vermelding van de naam van de werkelijke ontwerper van de tekening*  
VONCK Kitty
- 18 *Dagtekening van de aanvraag van de vernieuwing*  
23.02.2007

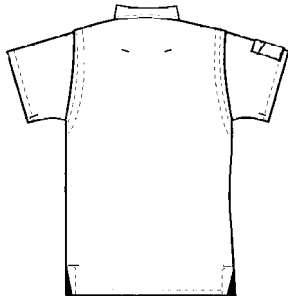
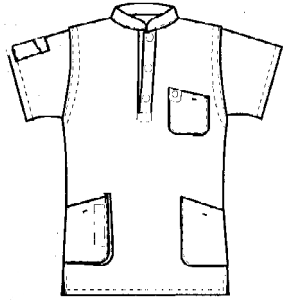

- 01 *Inschrijvingsnummer*  
**34032-11**  
*Nummer en dagtekening (dag en uur) van het depot*  
06498-11 13.05.2002 , 10.00
- 02 *Vervaldatum*  
13.05.2012
- 03 *Naam van de deposant*  
J. SARENS N.V.
- 04 *Adres (straat en nummer) van de deposant*  
Houten Schoen 79
- 05 *Postcode, plaats en land van de deposant*  
9100 Sint Niklaas, België
- 08 *Afbeelding van de tekening of het model*  
ZIE AFBEELDING(EN)
- 11 *Vermelding van het voortbrengsel gevolgd door de aanduiding van de klasse(n) en onderklasse(n)*  
Jasje (kl 2-02).
- 14 *Vermelding van de naam van de werkelijke ontwerper van de tekening*  
VONCK Kitty
- 18 *Dagtekening van de aanvraag van de vernieuwing*  
23.02.2007

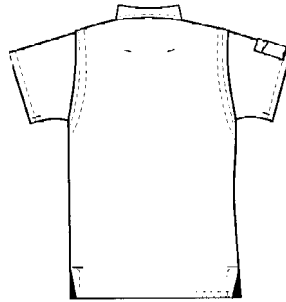
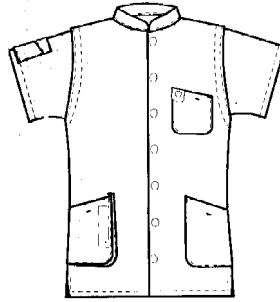

- 01 *Inschrijvingsnummer*  
**34032-12**  
*Nummer en dagtekening (dag en uur) van het depot*  
06498-12 13.05.2002 , 10.00
- 02 *Vervaldatum*  
13.05.2012
- 03 *Naam van de deposant*  
J. SARENS N.V.
- 04 *Adres (straat en nummer) van de deposant*  
Houten Schoen 79
- 05 *Postcode, plaats en land van de deposant*  
9100 Sint Niklaas, België
- 08 *Afbeelding van de tekening of het model*  
ZIE AFBEELDING(EN)
- 11 *Vermelding van het voortbrengsel gevolgd door de aanduiding van de klasse(n) en onderklasse(n)*  
Jasje (kl 2-02).
- 14 *Vermelding van de naam van de werkelijke ontwerper van de tekening*  
VONCK Kitty
- 18 *Dagtekening van de aanvraag van de vernieuwing*  
23.02.2007

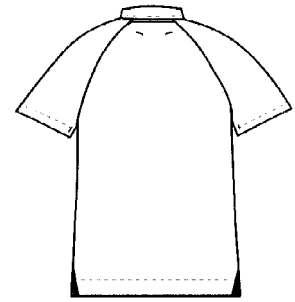
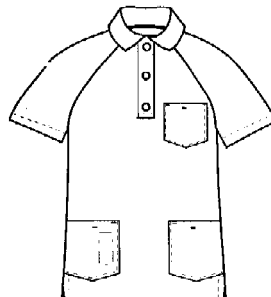

- 01 *Inschrijvingsnummer*  
**34032-14**  
*Nummer en dagtekening (dag en uur) van het depot*  
06498-14 13.05.2002 , 10.00
- 02 *Vervaldatum*  
13.05.2012
- 03 *Naam van de deposant*  
J. SARENS N.V.
- 04 *Adres (straat en nummer) van de deposant*  
Houten Schoen 79
- 05 *Postcode, plaats en land van de deposant*  
9100 Sint Niklaas, België
- 08 *Afbeelding van de tekening of het model*  
ZIE AFBEELDING(EN)
- 11 *Vermelding van het voortbrengsel gevolgd door de aanduiding van de klasse(n) en onderklasse(n)*  
Jasje (kl 2-02).
- 14 *Vermelding van de naam van de werkelijke ontwerper van de tekening*  
VONCK Kitty
- 18 *Dagtekening van de aanvraag van de vernieuwing*  
23.02.2007

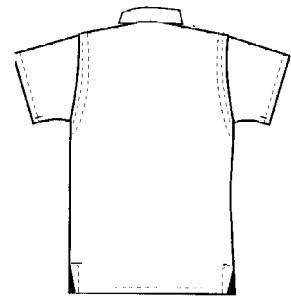



- 01 *Inschrijvingsnummer*  
**34032-17**  
*Nummer en dagtekening (dag en uur) van het depot*  
06498-17 13.05.2002 , 10.00
- 02 *Vervaldatum*  
13.05.2012
- 03 *Naam van de deposant*  
J. SARENS N.V.
- 04 *Adres (straat en nummer) van de deposant*  
Houten Schoen 79
- 05 *Postcode, plaats en land van de deposant*  
9100 Sint Niklaas,  
België
- 08 *Afbeelding van de tekening of het model*  
ZIE AFBEELDING(EN)
- 11 *Vermelding van het voortbrengsel gevolgd door de aanduiding van de klasse(n) en onderklasse(n)*  
Jasje (kl 2-02).
- 14 *Vermelding van de naam van de werkelijke ontwerper van de tekening*  
VONCK Kitty
- 18 *Dagtekening van de aanvraag van de vernieuwing*  
23.02.2007

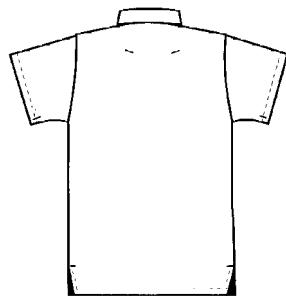
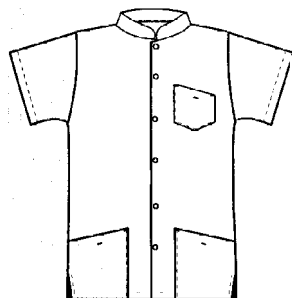

- 01 *Inschrijvingsnummer*  
**34032-19**  
*Nummer en dagtekening (dag en uur) van het depot*  
06498-19 13.05.2002 , 10.00
- 02 *Vervaldatum*  
13.05.2012
- 03 *Naam van de deposant*  
J. SARENS N.V.
- 04 *Adres (straat en nummer) van de deposant*  
Houten Schoen 79
- 05 *Postcode, plaats en land van de deposant*  
9100 Sint Niklaas,  
België
- 08 *Afbeelding van de tekening of het model*  
ZIE AFBEELDING(EN)

- 11 *Vermelding van het voortbrengsel gevolgd door de aanduiding van de klasse(n) en onderklasse(n)*  
Jasje (kl 2-02).
- 14 *Vermelding van de naam van de werkelijke ontwerper van de tekening*  
VONCK Kitty
- 18 *Dagtekening van de aanvraag van de vernieuwing*  
23.02.2007

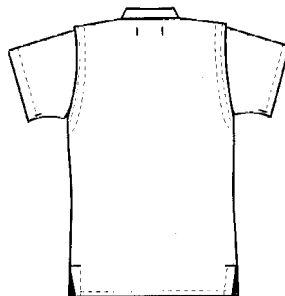
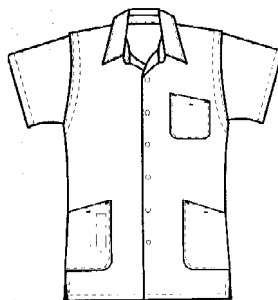

- 01 *Inschrijvingsnummer*  
**34032-21**  
*Nummer en dagtekening (dag en uur) van het depot*  
06498-21 13.05.2002 , 10.00
- 02 *Vervaldatum*  
13.05.2012
- 03 *Naam van de deposant*  
J. SARENS N.V.
- 04 *Adres (straat en nummer) van de deposant*  
Houten Schoen 79
- 05 *Postcode, plaats en land van de deposant*  
9100 Sint Niklaas,  
België
- 08 *Afbeelding van de tekening of het model*  
ZIE AFBEELDING(EN)
- 11 *Vermelding van het voortbrengsel gevolgd door de aanduiding van de klasse(n) en onderklasse(n)*  
Jasje (kl 2-02).
- 14 *Vermelding van de naam van de werkelijke ontwerper van de tekening*  
VONCK Kitty
- 18 *Dagtekening van de aanvraag van de vernieuwing*  
23.02.2007

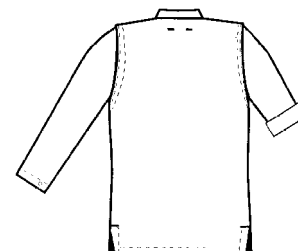
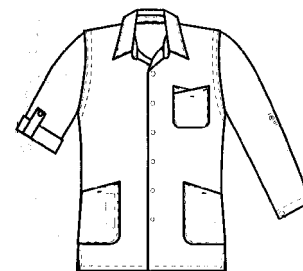

- 01 *Inschrijvingsnummer*  
**34032-26**  
*Nummer en dagtekening (dag en uur) van het depot*  
06498-26 13.05.2002 , 10.00
- 02 *Vervaldatum*  
13.05.2012
- 03 *Naam van de deposant*  
J. SARENS N.V.
- 04 *Adres (straat en nummer) van de deposant*  
Houten Schoen 79
- 05 *Postcode, plaats en land van de deposant*  
9100 Sint Niklaas,  
België
- 08 *Afbeelding van de tekening of het model*  
ZIE AFBEELDING(EN)
- 11 *Vermelding van het voortbrengsel gevolgd door de aanduiding van de klasse(n) en onderklasse(n)*  
Jasje (kl 2-02).
- 14 *Vermelding van de naam van de werkelijke ontwerper van de tekening*  
VONCK Kitty
- 18 *Dagtekening van de aanvraag van de vernieuwing*  
23.02.2007

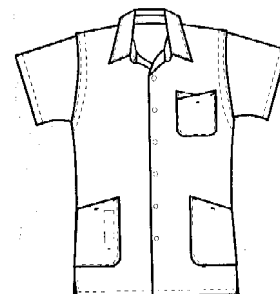

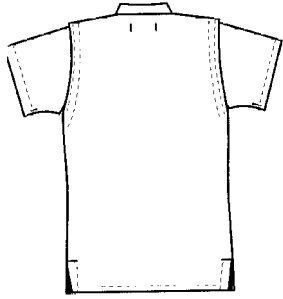

- 01 *Inschrijvingsnummer*  
**34032-30**  
*Nummer en dagtekening (dag en uur) van het depot*  
06498-30 13.05.2002 , 10.00
- 02 *Vervaldatum*  
13.05.2012
- 03 *Naam van de deposant*  
J. SARENS N.V.
- 04 *Adres (straat en nummer) van de deposant*  
Houten Schoen 79
- 05 *Postcode, plaats en land van de deposant*  
9100 Sint Niklaas,  
België
- 08 *Afbeelding van de tekening of het model*  
ZIE AFBEELDING(EN)
- 11 *Vermelding van het voortbrengsel gevolgd door de aanduiding van de klasse(n) en onderklasse(n)*  
Jasje (kl 2-02).
- 14 *Vermelding van de naam van de werkelijke ontwerper van de tekening*  
VONCK Kitty
- 18 *Dagtekening van de aanvraag van de vernieuwing*  
23.02.2007

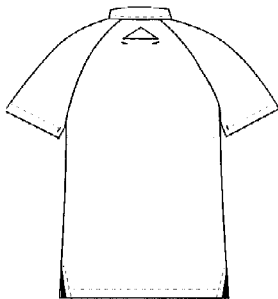
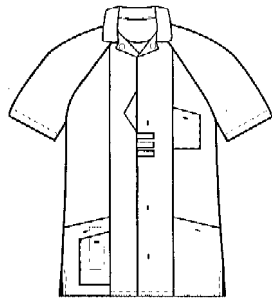

- 01 *Inschrijvingsnummer*  
**34032-33**  
*Nummer en dagtekening (dag en uur) van het depot*  
06498-33 13.05.2002 , 10.00
- 02 *Vervaldatum*  
13.05.2012
- 03 *Naam van de deposant*  
J. SARENS N.V.
- 04 *Adres (straat en nummer) van de deposant*  
Houten Schoen 79
- 05 *Postcode, plaats en land van de deposant*  
9100 Sint Niklaas,  
België
- 08 *Afbeelding van de tekening of het model*  
ZIE AFBEELDING(EN)
- 11 *Vermelding van het voortbrengsel gevolgd door de aanduiding van de klasse(n) en onderklasse(n)*  
Japon (kl 2-02).
- 14 *Vermelding van de naam van de werkelijke ontwerper van de tekening*  
VONCK Kitty
- 18 *Dagtekening van de aanvraag van de vernieuwing*  
23.02.2007

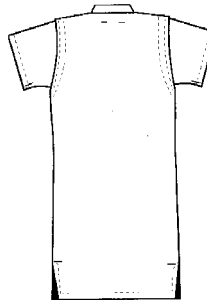
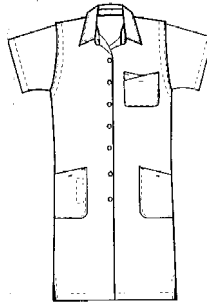

- 01 *Inschrijvingsnummer*  
**34032-37**  
*Nummer en dagtekening (dag en uur) van het depot*  
06498-37 13.05.2002 , 10.00
- 02 *Vervaldatum*  
13.05.2012
- 03 *Naam van de deposant*  
J. SARENS N.V.
- 04 *Adres (straat en nummer) van de deposant*  
Houten Schoen 79
- 05 *Postcode, plaats en land van de deposant*  
9100 Sint Niklaas,  
België

- 08 *Afbeelding van de tekening of het model*  
ZIE AFBEELDING(EN)
- 11 *Vermelding van het voortbrengsel gevolgd door de aanduiding van de klasse(n) en onderklasse(n)*  
Japon (kl 2-02).
- 14 *Vermelding van de naam van de werkelijke ontwerper van de tekening*  
VONCK Kitty
- 18 *Dagtekening van de aanvraag van de vernieuwing*  
23.02.2007

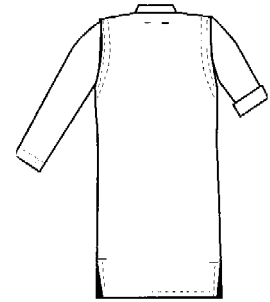
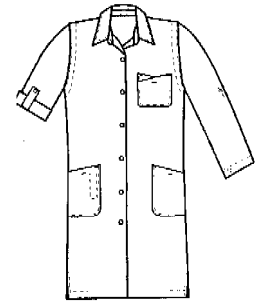

- 01 *Inschrijvingsnummer*  
**34032-46**  
*Nummer en dagtekening (dag en uur) van het depot*  
06498-46 13.05.2002 , 10.00
- 02 *Vervaldatum*  
13.05.2012
- 03 *Naam van de deposant*  
J. SARENS N.V.
- 04 *Adres (straat en nummer) van de deposant*  
Houten Schoen 79
- 05 *Postcode, plaats en land van de deposant*  
9100 Sint Niklaas,  
België
- 08 *Afbeelding van de tekening of het model*  
ZIE AFBEELDING(EN)
- 11 *Vermelding van het voortbrengsel gevolgd door de aanduiding van de klasse(n) en onderklasse(n)*  
Jas (kl 2-02).
- 14 *Vermelding van de naam van de werkelijke ontwerper van de tekening*  
VONCK Kitty
- 18 *Dagtekening van de aanvraag van de vernieuwing*  
23.02.2007

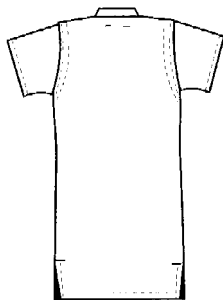
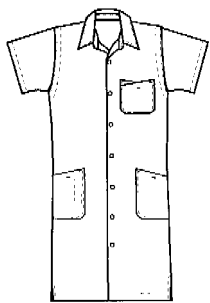

- 01 *Inschrijvingsnummer*  
**34071-00**  
*Nummer en dagtekening (dag en uur) van het depot*  
78821-00 17.10.2001 , 10.00
- 02 *Vervaldatum*  
17.10.2011
- 03 *Naam van de deposant*  
Lars B.V. & Johan de Jong
- 04 *Adres (straat en nummer) van de deposant*  
Textielweg 18 a
- 05 *Postcode, plaats en land van de deposant*  
4104 AM Culemborg,  
Nederland
- 08 *Afbeelding van de tekening of het model*  
ZIE AFBEELDING(EN)
- 11 *Vermelding van het voortbrengsel gevolgd door de aanduiding van de klasse(n) en onderklasse(n)*  
Armstoel (kl 6-01).
- 14 *Vermelding van de naam van de werkelijke ontwerper van de tekening*  
SCHERMACHER Eduard Marinus Mario
- 18 *Dagtekening van de aanvraag van de vernieuwing*  
28.09.2006



- 01 *Inschrijvingsnummer*  
**34075-01**  
*Nummer en dagtekening (dag en uur) van het depot*  
78917-01 21.11.2001 , 10.00
- 02 *Vervaldatum*  
21.11.2011
- 03 *Naam van de deposant*  
McNeil-PPC, Inc.,  
New Jersey corporation
- 04 *Adres (straat en nummer) van de deposant*  
Grandview Road
- 05 *Postcode, plaats en land van de deposant*  
Skillman, New Jersey 08558,  
Ver.St.v.Am
- 06 *Naam en adres van de gemachtigde of vermelding van het correspondentie-adres van de deposant*  
OFFICE PARETTE (FRED MAES)  
Avenue Gabrielle Petit 2  
B-7940 Brugeslette  
België.
- 08 *Afbeelding van de tekening of het model*  
ZIE AFBEELDING(EN)
- 11 *Vermelding van het voortbrengsel gevolgd door de aanduiding van de klasse(n) en onderklasse(n)*  
Maandverband (kl 24-04).
- 13 *Recht van voorrang als bedoeld in artikel 4 van het verdrag van Parijs tot bescherming van de Industriële Eigendom*  
Ver.St.v.Am., dd. 23 05 2001, nr. 29/  
142335, GANNON Elaine; LUKJAN-  
CZUK John; DE OLIVEIRA Ricardo.
- 14 *Vermelding van de naam van de werkelijke ontwerper van de tekening*  
GANNON Elaine; LUKJANCZUK  
John; DE OLIVEIRA Ricardo
- 18 *Dagtekening van de aanvraag van de vernieuwing*  
28.12.2006

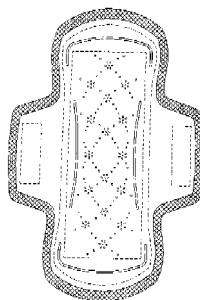

- 01 *Inschrijvingsnummer*  
**34075-02**  
*Nummer en dagtekening (dag en uur) van het depot*  
78917-02 21.11.2001 , 10.00
- 02 *Vervaldatum*  
21.11.2011
- 03 *Naam van de deposant*  
McNeil-PPC, Inc.,  
New Jersey corporation
- 04 *Adres (straat en nummer) van de deposant*  
Grandview Road
- 05 *Postcode, plaats en land van de deposant*  
Skillman, New Jersey 08558,  
Ver.St.v.Am
- 06 *Naam en adres van de gemachtigde of vermelding van het correspondentie-adres van de deposant*  
OFFICE PARETTE (FRED MAES)  
Avenue Gabrielle Petit 2  
B-7940 Brugeslette  
België.
- 08 *Afbeelding van de tekening of het model*  
ZIE AFBEELDING(EN)
- 11 *Vermelding van het voortbrengsel gevolgd door de aanduiding van de klasse(n) en onderklasse(n)*  
Maandverband (kl 24-04).
- 13 *Recht van voorrang als bedoeld in artikel 4 van het verdrag van Parijs tot bescherming van de Industriële Eigendom*  
Ver.St.v.Am., dd. 23 05 2001, nr. 29/  
142335, GANNON Elaine; LUKJAN-  
CZUK John; DE OLIVEIRA Ricardo.
- 14 *Vermelding van de naam van de werkelijke ontwerper van de tekening*  
GANNON Elaine; LUKJANCZUK  
John; DE OLIVEIRA Ricardo
- 18 *Dagtekening van de aanvraag van de vernieuwing*  
28.12.2006

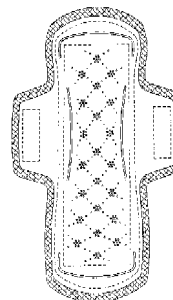

- 01 *Inschrijvingsnummer*  
**34075-03**  
*Nummer en dagtekening (dag en uur) van het depot*  
78917-03 21.11.2001 , 10.00
- 02 *Vervaldatum*  
21.11.2011
- 03 *Naam van de deposant*  
McNeil-PPC, Inc.,  
New Jersey corporation
- 04 *Adres (straat en nummer) van de deposant*  
Grandview Road

- 05 *Postcode, plaats en land van de deposant*  
Skillman, New Jersey 08558,  
Ver.St.v.Am
- 06 *Naam en adres van de gemachtigde of vermelding van het correspondentie-adres van de deposant*  
OFFICE PARETTE (FRED MAES)  
Avenue Gabrielle Petit 2  
B-7940 Brugelette  
België.
- 08 *Afbeelding van de tekening of het model*  
ZIE AFBEELDING(EN)
- 11 *Vermelding van het voortbrengsel gevolgd door de aanduiding van de klasse(n) en onderklasse(n)*  
Maandverband (kl 24-04).
- 13 *Recht van voorrang als bedoeld in artikel 4 van het verdrag van Parijs tot bescherming van de Industriële Eigendom*  
Ver.St.v.Am., dd. 23 05 2001, nr. 29/142335, GANNON Elaine; LUKJAN-CZUK John; DE OLIVEIRA Ricardo.
- 14 *Vermelding van de naam van de werkelijke ontwerper van de tekening*  
GANNON Elaine; LUKJANCZUK John; DE OLIVEIRA Ricardo
- 18 *Dagtekening van de aanvraag van de vernieuwing*  
28.12.2006

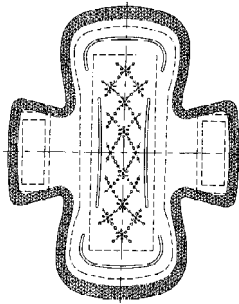

- 01 *Inschrijvingsnummer*  
**34079-00**  
*Nummer en dagtekening (dag en uur) van het depot*  
79018-00 03.01.2002 , 24.00
- 02 *Vervaldatum*  
03.01.2012
- 03 *Naam van de deposant*  
Ronald H. Berman
- 04 *Adres (straat en nummer) van de deposant*  
267 Quincy Avenue
- 05 *Postcode, plaats en land van de deposant*  
Long Beach, California 90803,  
Ver.St.v.Am
- 06 *Naam en adres van de gemachtigde of vermelding van het correspondentie-adres van de deposant*  
Dennemeyer & Associates SA  
55 rue des Bruyères  
L-1274 Howald  
Luxemburg.
- 08 *Afbeelding van de tekening of het model*  
ZIE AFBEELDING(EN)
- 11 *Vermelding van het voortbrengsel gevolgd door de aanduiding van de klasse(n) en onderklasse(n)*  
Houder voor dranken (kl 9-01, 03, 05).

- 14 *Vermelding van de naam van de werkelijke ontwerper van de tekening*  
BERMAN Ronald Howard
- 18 *Dagtekening van de aanvraag van de vernieuwing*  
22.12.2006

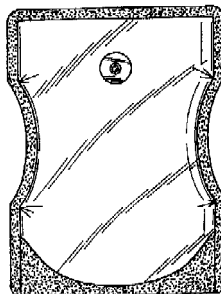
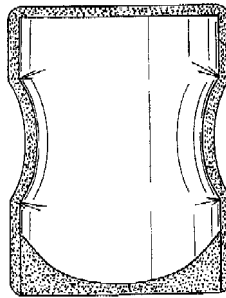
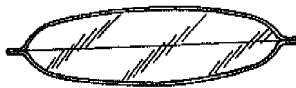
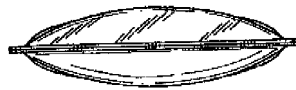
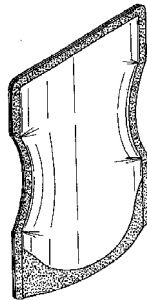

- 01 *Inschrijvingsnummer*  
**34085-00**

- Nummer en dagtekening (dag en uur) van het depot*  
79070-00 14.01.2002 , 14.00

- 02 *Vervaldatum*  
14.01.2012
- 03 *Naam van de deposant*  
Red Bull GmbH
- 04 *Adres (straat en nummer) van de deposant*  
Am Brunnen 1
- 05 *Postcode, plaats en land van de deposant*  
5330 Fuschl am See,  
Oostenrijk
- 06 *Naam en adres van de gemachtigde of vermelding van het correspondentie-adres van de deposant*  
Elzas Noordzij B.V.  
De Lairessestraat 159  
1075 HK Amsterdam  
Nederland.
- 08 *Afbeelding van de tekening of het model*  
ZIE AFBEELDING(EN)
- 11 *Vermelding van het voortbrengsel gevolgd door de aanduiding van de klasse(n) en onderklasse(n)*  
Fles (kl 9-01).
- 13 *Recht van voorrang als bedoeld in artikel 4 van het verdrag van Parijs tot bescherming van de Industriële Eigendom*  
Oostenrijk, dd. 17 07 2001, nr. 46477,  
Red Bull GmbH.
- 18 *Dagtekening van de aanvraag van de vernieuwing*  
05.01.2007

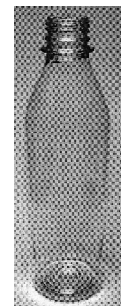
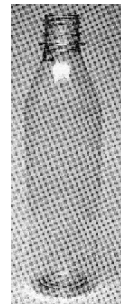

- 01 *Numéro d'enregistrement*  
**34091-00**  
*Numéro, date et heure du dépôt*  
79116-00 28.01.2002 , 14.00
- 02 *Date d'échéance*  
28.01.2012
- 03 *Nom du déposant*  
THE GOODYEAR TIRE & RUBBER  
COMPANY,  
Ohio corporation

- 04 *Adresse (rue et numéro) du déposant*  
1144 East Market Street
- 05 *Code postal, localité et pays du déposant*  
Akron - Ohio 44316-0001,  
Etats-Unis d'Amérique
- 06 *Nom et adresse du mandataire ou indication  
de l'adresse postale du déposant*  
Bureau Gevers S.A.  
Holidaysstraat 5  
B-1831 Diegem  
Belgique.
- 08 *Reproduction du dessin ou modèle*  
VOIR REPRODUCTION(S)
- 11 *Indication du produit suivi de la (des)  
classe(s) et de la (des) sous-classe(s)*  
Bande de roulement pour pneumatique  
(cl 12-15).
- 14 *Indication du nom du véritable créateur du  
dessin ou modèle*  
HELT Jean-Nicolas
- 18 *Date de réception de la requête du renouvel-  
lement*  
18.01.2007

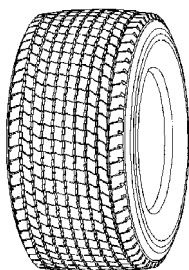

Fig. 1

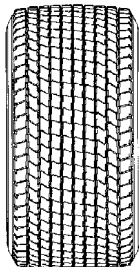

Fig. 2

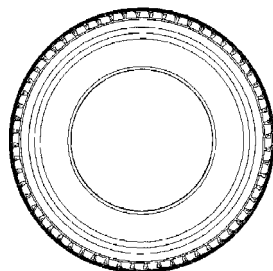

Fig. 3

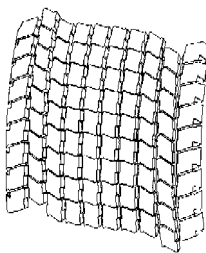
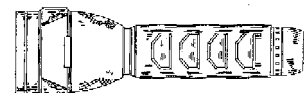
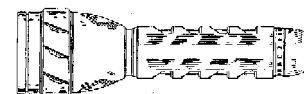
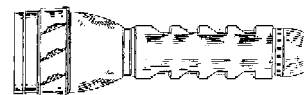
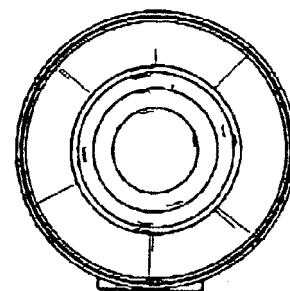
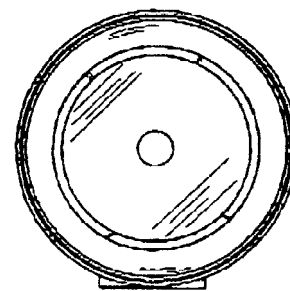
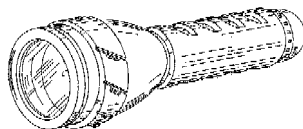

Fig. 4

- 01 *Inschrijvingsnummer*  
**34101-01**  
*Nummer en dagtekening (dag en uur) van het  
depot*  
79202-01 20.02.2002, 11.00
- 02 *Vervaldatum*  
20.02.2012
- 03 *Naam van de deposant*  
The Brinkmann Corporation,  
Texas corporation
- 04 *Adres (straat en nummer) van de deposant*  
4215 McEwen Road
- 05 *Postcode, plaats en land van de deposant*  
Dallas - Texas 75244,  
Ver.St.v.Am
- 06 *Naam en adres van de gemachtigde of ver-  
melding van het correspondentie-adres van  
de deposant*  
Octrooibureau Vriesendorp & Gaade  
B.V.  
Dr. Kuiperstraat 6  
2514 BB 's-Gravenhage  
Nederland.
- 08 *Afbeelding van de tekening of het model*  
ZIE AFBEELDING(EN)
- 11 *Vermelding van het voortbrengsel gevolgd  
door de aanduiding van de klasse(n) en  
onderklasse(n)*  
Zaklamp (kl 26-02).
- 13 *Recht van voorrang als bedoeld in artikel 4  
van het verdrag van Parijs tot bescherming  
van de Industriële Eigendom*  
Ver.St.v.Am., dd. 21 08 2001, nr. 29/  
147,127, SIU CHEONG HON Ellis;  
WAI CHAU NAM David.
- 14 *Vermelding van de naam van de werkelijke  
ontwerper van de tekening*  
SIU CHEONG HON Ellis; WAI CHAU  
NAM David
- 18 *Dagtekening van de aanvraag van de ver-  
nieuwing*  
23.02.2007



- 01 *Inschrijvingsnummer*  
**34101-02**  
*Nummer en dagtekening (dag en uur) van het  
depot*  
79202-02 20.02.2002, 11.00
- 02 *Vervaldatum*  
20.02.2012
- 03 *Naam van de deposant*  
The Brinkmann Corporation,  
Texas corporation
- 04 *Adres (straat en nummer) van de deposant*  
4215 McEwen Road
- 05 *Postcode, plaats en land van de deposant*  
Dallas - Texas 75244,  
Ver.St.v.Am
- 06 *Naam en adres van de gemachtigde of ver-  
melding van het correspondentie-adres van  
de deposant*  
Octrooibureau Vriesendorp & Gaade  
B.V.  
Dr. Kuiperstraat 6  
2514 BB 's-Gravenhage  
Nederland.

- 08 *Afbeelding van de tekening of het model*  
ZIE AFBEELDING(EN)
- 11 *Vermelding van het voortbrengsel gevolgd door de aanduiding van de klasse(n) en onderklasse(n)*  
Zaklamp (kl 26-02).
- 13 *Recht van voorrang als bedoeld in artikel 4 van het verdrag van Parijs tot bescherming van de Industriële Eigendom*  
Ver.St.v.Am., dd. 21 08 2001, nr. 29/147,128, SIU CHEONG HON Ellis; WAI CHAU NAM David.
- 14 *Vermelding van de naam van de werkelijke ontwerper van de tekening*  
SIU CHEONG HON Ellis; WAI CHAU NAM David
- 18 *Dagtekening van de aanvraag van de vernieuwing*  
23.02.2007

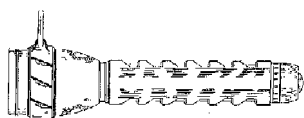
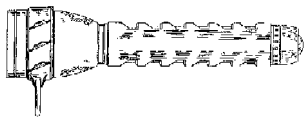
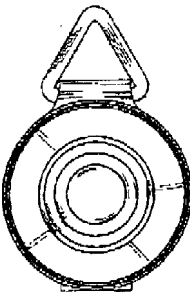
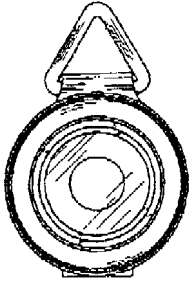
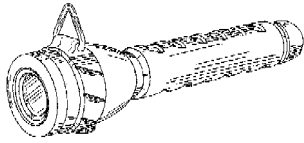

- 01 *Inschrijvingsnummer*  
**34105-00**
- Nummer en dagtekening (dag en uur) van het depot*  
79226-00 26.02.2002 , 15.00
- 02 *Vervaldatum*  
26.02.2012
- 03 *Naam van de deposant*  
David Allen
- 04 *Adres (straat en nummer) van de deposant*  
93890 Pope Road
- 05 *Postcode, plaats en land van de deposant*  
Blachly, Oregon 97412, Ver.St.v.Am
- 06 *Naam en adres van de gemachtigde of vermelding van het correspondentie-adres van de deposant*  
Exter Polak & Charlouis B.V.  
Sir Winston Churchilllaan 295 A  
2288 DC Rijswijk  
Nederland.
- 08 *Afbeelding van de tekening of het model*  
ZIE AFBEELDING(EN)
- 11 *Vermelding van het voortbrengsel gevolgd door de aanduiding van de klasse(n) en onderklasse(n)*  
Zaklantaarn (kl 26-02).
- 13 *Recht van voorrang als bedoeld in artikel 4 van het verdrag van Parijs tot bescherming van de Industriële Eigendom*  
Ver.St.v.Am., dd. 31 08 2001, nr. 29/147,680, ALLEN David.
- 18 *Dagtekening van de aanvraag van de vernieuwing*  
26.02.2007

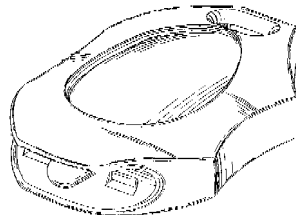

Isometrisch aanzicht



Linker- en rechter zij-aanzicht

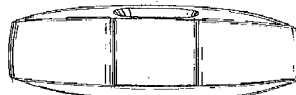

Achteraanzicht



Vooraanzicht

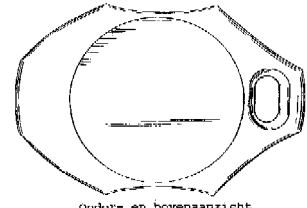

Ondert- en bovenaanzicht

- 01 *Numéro d'enregistrement*  
**34106-00**
- Numéro, date et heure du dépôt*  
79227-00 26.02.2002 , 14.00
- 02 *Date d'échéance*  
26.02.2012
- 03 *Nom du déposant*  
Hypoguard Limited
- 04 *Adresse (rue et numéro) du déposant*  
Dock Lane
- 05 *Code postal, localité et pays du déposant*  
Melton, Woodbridge, Suffolk IP12 1PE,  
Grande-Bretagne
- 06 *Nom et adresse du mandataire ou indication de l'adresse postale du déposant*  
Office Kirkpatrick S.A.  
32, Avenue Wolfers  
B-1310 La Hulpe  
Belgique.
- 08 *Reproduction du dessin ou modèle*  
VOIR REPRODUCTION(S)
- 11 *Indication du produit suivi de la (des) classe(s) et de la (des) sous-classe(s)*  
Appareil de mesure du glucose dans le sang (cl 24-01, 02).
- 13 *Droit de priorité visé à l'article 4 de la Convention de Paris pour la protection de la Propriété Industrielle*  
Etats-Unis d'Amérique, le 04 09 2001, no. 29/147,634, HIPPOLYTE Joanne C.; MAISEY Greame A.; WOODHEAD Andrew J.; AITKEN James.
- 14 *Indication du nom du véritable créateur du dessin ou modèle*  
HIPPOLYTE Joanne C.; MAISEY Greame A.; WOODHEAD Andrew J.; AITKEN James
- 18 *Date de réception de la requête du renouvellement*  
06.02.2007

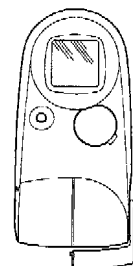

Fig. 1

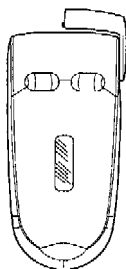

Fig. 2

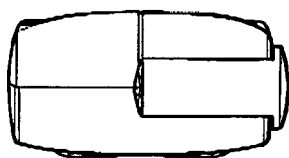

Fig. 3



Fig. 4

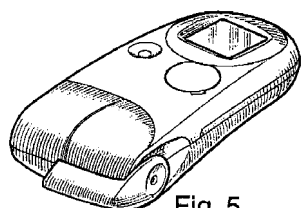

Fig. 5

- 01 *Inschrijvingsnummer*  
**34108-01**  
*Nummer en dagtekening (dag en uur) van het depot*  
79231-01 27.02.2002 , 24.00
- 02 *Vervaldatum*  
27.02.2012
- 03 *Naam van de deposant*  
Black & Decker Inc.,  
Delaware corporation
- 04 *Adres (straat en nummer) van de deposant*  
Drummond Plaza Office Park,  
1423 Kirkwood Highway
- 05 *Postcode, plaats en land van de deposant*  
Newark - Delaware 19711,  
Ver.St.v.Am
- 06 *Naam en adres van de gemachtigde of vermelding van het correspondentie-adres van de deposant*  
Merkenbureau Knijff & Partners B.V.  
Leeuwenveldseweg 12  
1382 LX Weesp  
Nederland.
- 08 *Afbeelding van de tekening of het model*  
ZIE AFBEELDING(EN)
- 11 *Vermelding van het voortbrengsel gevolgd door de aanduiding van de klasse(n) en onderklasse(n)*  
Cirkelzaag (kl 8-03; 15-09).
- 12 *Beschrijving van de kenmerkende eigenschappen van het nieuwe uiterlijk van het voortbrengsel; in voorkomend geval, vermelding van de onderdelen van de tekening of het model waarop de kleuren betrekking hebben*  
Afb. 2.1: perspectivisch vooraanzicht; afb. 2.2: aanzicht van een kant; afb. 2.3: aanzicht van de andere kant; afb. 2.4: vooraanzicht; afb. 2.5: achteraanzicht; afb. 2.6: bovenaanzicht; afb. 2.7: onderaanzicht.

*ding van de onderdelen van de tekening of het model waarop de kleuren betrekking hebben*

Afb. I.1: perspectivisch vooraanzicht; afb. I.2: aanzicht van een kant; afb. I.3: aanzicht van de andere kant; afb. I.4: bovenaanzicht; afb. I.5: onderaanzicht; afb. I.6: vooraanzicht; afb. I.7: achteraanzicht.

- 13 *Recht van voorrang als bedoeld in artikel 4 van het verdrag van Parijs tot bescherming van de Industriële Eigendom*  
Groot-Brittannië, dd. 01 09 2001, nr. 2104520, Black & Decker, Inc.
- 14 *Vermelding van de naam van de werkelijke ontwerper van de tekening*  
EVANS Scott; WALDRON Michael.
- 18 *Dagtekening van de aanvraag van de vernieuwing*  
16.02.2007

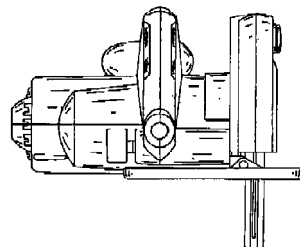
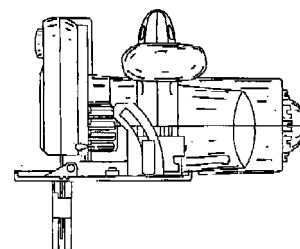
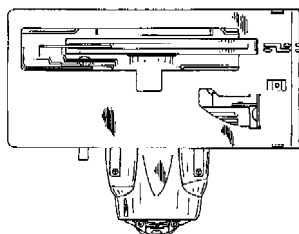
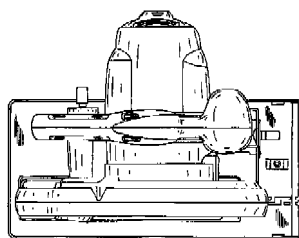
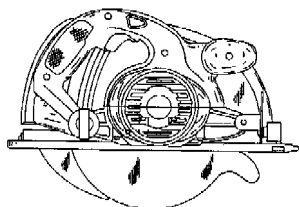
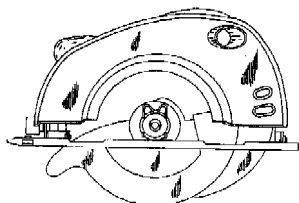
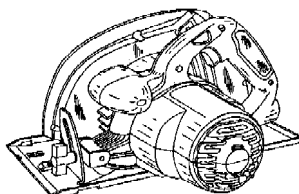

- 01 *Inschrijvingsnummer*  
**34108-02**  
*Nummer en dagtekening (dag en uur) van het depot*  
79231-02 27.02.2002 , 24.00
- 02 *Vervaldatum*  
27.02.2012
- 03 *Naam van de deposant*  
Black & Decker Inc.,  
Delaware corporation
- 04 *Adres (straat en nummer) van de deposant*  
Drummond Plaza Office Park,  
1423 Kirkwood Highway
- 05 *Postcode, plaats en land van de deposant*  
Newark - Delaware 19711,  
Ver.St.v.Am
- 06 *Naam en adres van de gemachtigde of vermelding van het correspondentie-adres van de deposant*  
Merkenbureau Knijff & Partners B.V.  
Leeuwenveldseweg 12  
1382 LX Weesp  
Nederland.
- 08 *Afbeelding van de tekening of het model*  
ZIE AFBEELDING(EN)
- 11 *Vermelding van het voortbrengsel gevolgd door de aanduiding van de klasse(n) en onderklasse(n)*  
Cirkelzaag (kl 8-03; 15-09).
- 12 *Beschrijving van de kenmerkende eigenschappen van het nieuwe uiterlijk van het voortbrengsel; in voorkomend geval, vermelding van de onderdelen van de tekening of het model waarop de kleuren betrekking hebben*  
Afb. 2.1: perspectivisch vooraanzicht; afb. 2.2: aanzicht van een kant; afb. 2.3: aanzicht van de andere kant; afb. 2.4: vooraanzicht; afb. 2.5: achteraanzicht; afb. 2.6: bovenaanzicht; afb. 2.7: onderaanzicht.
- 13 *Recht van voorrang als bedoeld in artikel 4 van het verdrag van Parijs tot bescherming van de Industriële Eigendom*  
Groot-Brittannië, dd. 01 09 2001, nr. 2104519, Black & Decker, Inc.
- 14 *Vermelding van de naam van de werkelijke ontwerper van de tekening*  
WALDRON Michael.

18 Dagtekening van de aanvraag van de vernieuwing  
16.02.2007

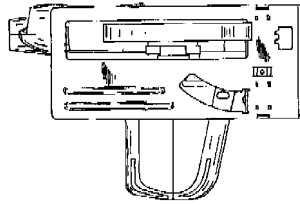
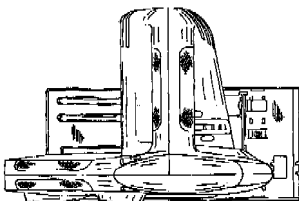
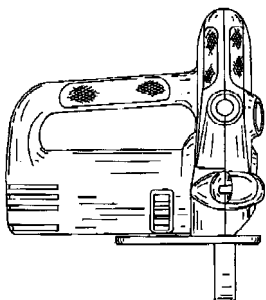
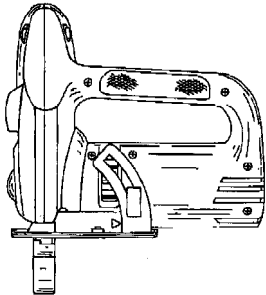
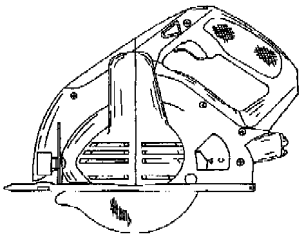
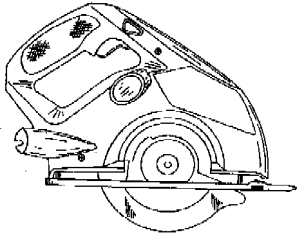
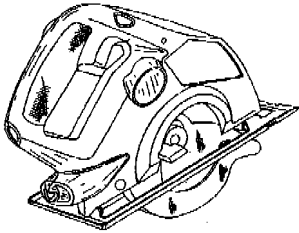

01 Inschrijvingsnummer  
**34108-03**

Nummer en dagtekening (dag en uur) van het depot  
79231-03 27.02.2002 , 24.00

02 Vervaldatum  
27.02.2012

03 Naam van de deposant  
Black & Decker Inc.,  
Delaware corporation

04 Adres (straat en nummer) van de deposant  
Drummond Plaza Office Park,  
1423 Kirkwood Highway

05 Postcode, plaats en land van de deposant  
Newark - Delaware 19711,  
Ver.St.v.Am

06 Naam en adres van de gemachtigde of vermelding van het correspondentie-adres van de deposant

Merkenbureau Knijff & Partners B.V.  
Leeuwenveldseweg 12  
1382 LX Weesp  
Nederland.

08 Afbeelding van de tekening of het model  
ZIE AFBEELDING(EN)

11 Vermelding van het voortbrengsel gevolgd door de aanduiding van de klasse(n) en onderklasse(n)

Cirkelzaag (kl 8-03; 15-09).

12 Beschrijving van de kenmerkende eigenschappen van het nieuwe uiterlijk van het voortbrengsel; in voorkomend geval, vermelding van de onderdelen van de tekening of het model waarop de kleuren betrekking hebben

Afb. 3.1: perspectiefisch vooraanzicht; afb. 3.2: aanzicht van een kant; afb. 3.3: aanzicht van de andere kant; afb. 3.4: bovenaanzicht; afb. 3.5: onderaanzicht; afb. 3.6: vooraanzicht; afb. 3.7: achteraanzicht.

13 Recht van voorrang als bedoeld in artikel 4 van het verdrag van Parijs tot bescherming van de Industriële Eigendom  
Groot-Brittannië, dd. 01 09 2001, nr. 2104521, Black & Decker, Inc.

14 Vermelding van de naam van de werkelijke ontwerper van de tekening  
EVANS Scott; WALDRON Michael.

18 Dagtekening van de aanvraag van de vernieuwing  
16.02.2007

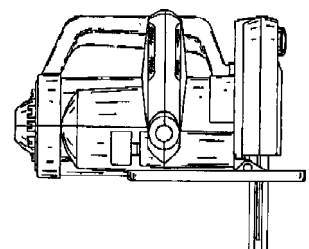
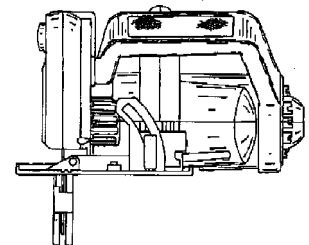
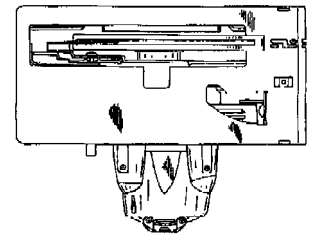
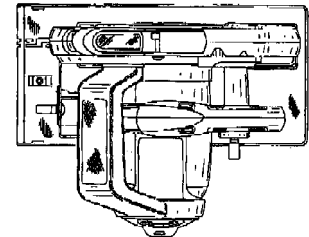
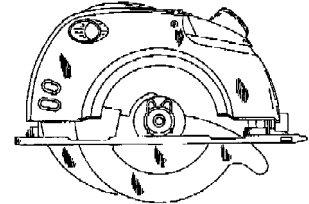
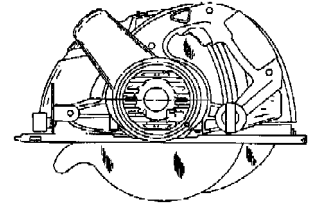
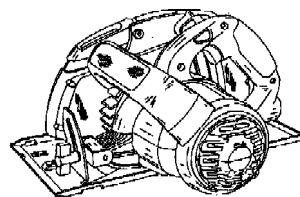

01 Inschrijvingsnummer  
**34117-00**

Nummer en dagtekening (dag en uur) van het depot

79274-00 15.03.2002 , 14.00

02 Vervaldatum  
15.03.2012



- 03 *Naam van de deposant*  
S.C. Johnson & Son, Inc.,  
Wisconsin corporation
- 04 *Adres (straat en nummer) van de deposant*  
1525 Howe Street
- 05 *Postcode, plaats en land van de deposant*  
Racine - Wisconsin 53403,  
Ver.St.v.Am
- 06 *Naam en adres van de gemachtigde of vermelding van het correspondentie-adres van de deposant*  
Octrooibureau Vriesendorp & Gaade  
B.V.  
Dr. Kuiperstraat 6  
2514 BB 's-Gravenhage  
Nederland.
- 08 *Afbeelding van de tekening of het model*  
ZIE AFBEELDING(EN)
- 11 *Vermelding van het voortbrengsel gevolgd door de aanduiding van de klasse(n) en onderklasse(n)*  
Luchtververser (kl 23-04).
- 13 *Recht van voorrang als bedoeld in artikel 4 van het verdrag van Parijs tot bescherming van de Industriële Eigendom*  
Ver.St.v.Am., dd. 17 09 2001, nr. 29/  
148,235, HERN Matthew.
- 14 *Vermelding van de naam van de werkelijke ontwerper van de tekening*  
HERN Matthew
- 18 *Dagtekening van de aanvraag van de vernieuwing*  
23.02.2007

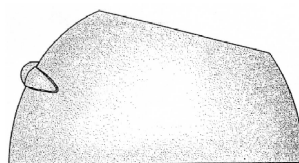
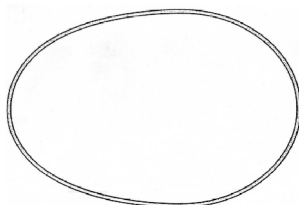
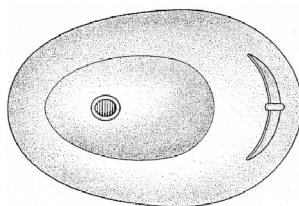

- 01 *Inschrijvingsnummer*  
**34131-00**  
*Nummer en dagtekening (dag en uur) van het depot*  
79103-00 25.01.2002, 10.00
- 02 *Vervaldatum*  
25.01.2012
- 03 *Naam van de deposant*  
DE BEER Jan
- 04 *Adres (straat en nummer) van de deposant*  
Duinweg 133
- 05 *Postcode, plaats en land van de deposant*  
1871 AH Schoorl,  
Nederland
- 08 *Afbeelding van de tekening of het model*  
ZIE AFBEELDING(EN)
- 11 *Vermelding van het voortbrengsel gevolgd door de aanduiding van de klasse(n) en onderklasse(n)*  
Sokkenwaszak (kl 3-01).
- 12 *Beschrijving van de kenmerkende eigenschappen van het nieuwe uiterlijk van het voortbrengsel; in voorkomend geval, vermelding van de onderdelen van de tekening of het model waarop de kleuren betrekking hebben*  
Zak van gaatjesdoek met verticale rits.
- 14 *Vermelding van de naam van de werkelijke ontwerper van de tekening*  
DE BEERT Jan
- 15 *Vermelding van de uiterlijke opschortingsdatum van de publicatie*  
01.01.2003
- 18 *Dagtekening van de aanvraag van de vernieuwing*  
19.01.2007

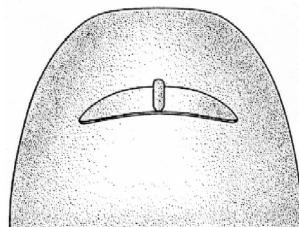
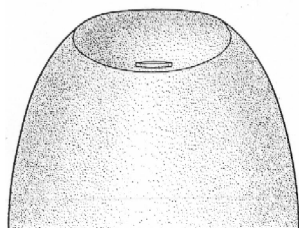
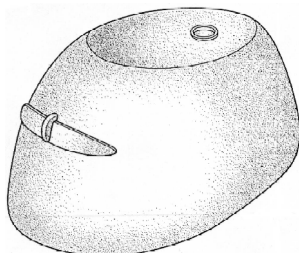

- 01 *Inschrijvingsnummer*  
**34181-00**  
*Nummer en dagtekening (dag en uur) van het depot*  
79085-00 18.01.2002, 10.00
- 02 *Vervaldatum*  
18.01.2012
- 03 *Naam van de deposant*  
Johannes Benedictus Rudolf Maria  
Meijvaert  
h.o.d.n. Antiek 't Looiershuis
- 04 *Adres (straat en nummer) van de deposant*  
Baarleseweg 35
- 05 *Postcode, plaats en land van de deposant*  
4861 BR Chaam,  
Nederland
- 06 *Naam en adres van de gemachtigde of vermelding van het correspondentie-adres van de deposant*  
Considine Den Haag B.V.  
Jan Willem Frisolaan 3 C  
2517 JS Den Haag  
Nederland.
- 08 *Afbeelding van de tekening of het model*  
ZIE AFBEELDING(EN)
- 11 *Vermelding van het voortbrengsel gevolgd door de aanduiding van de klasse(n) en onderklasse(n)*  
Stoel (kl 6-01).
- 18 *Dagtekening van de aanvraag van de vernieuwing*  
11.01.2007





- 01 *Numéro d'enregistrement*  
**34290-00**  
*Numéro, date et heure du dépôt*  
79331-00 09.04.2002 , 15.50
- 02 *Date d'échéance*  
09.04.2012
- 03 *Nom du déposant*  
IROPA AG
- 04 *Adresse (rue et numéro) du déposant*  
Oberneuhofstrasse 6
- 05 *Code postal, localité et pays du déposant*  
6340 Baar,  
Suisse
- 06 *Nom et adresse du mandataire ou indication de l'adresse postale du déposant*  
Bureau Gevers S.A.  
Holidaystraat 5  
B-1831 Diegem  
Belgique.
- 08 *Reproduction du dessin ou modèle*  
VOIR REPRODUCTION(S)
- 11 *Indication du produit suivi de la (des) classe(s) et de la (des) sous-classe(s)*  
Frein de fil pour machine de tissage (cl 15-09).
- 13 *Droit de priorité visé à l'article 4 de la Convention de Paris pour la protection de la Propriété Industrielle*  
Allemagne, le 12 10 2001, no. 401 09 226.7, IROPA AG.
- 14 *Indication du nom du véritable créateur du dessin ou modèle*  
JACOBSSON Kurt Arne Gunnar;  
OHLSON Per
- 18 *Date de réception de la requête du renouvellement*  
05.02.2007

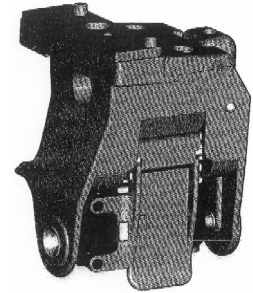
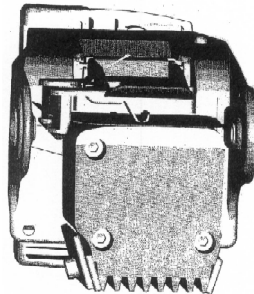
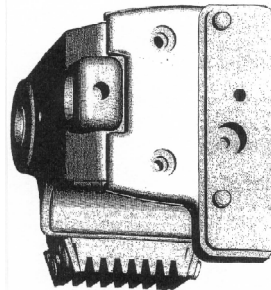
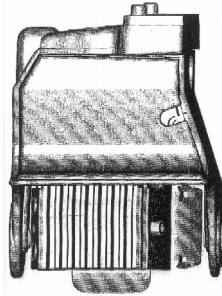
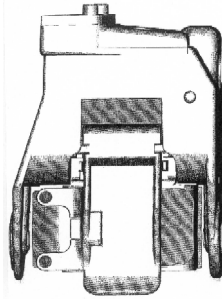
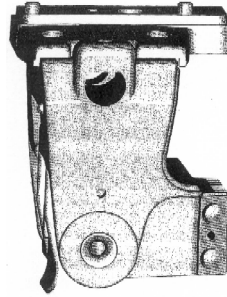
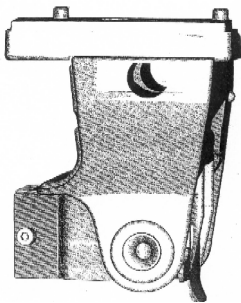

- 01 *Numéro d'enregistrement*  
**34392-00**  
*Numéro, date et heure du dépôt*  
79268-00 14.03.2002 , 14.35
- 02 *Date d'échéance*  
14.03.2012
- 03 *Nom du déposant*  
Hypoguard Limited
- 04 *Adresse (rue et numéro) du déposant*  
Dock Lane
- 05 *Code postal, localité et pays du déposant*  
Melton, Woodbridge, Suffolk IP12  
1PE,  
Grande-Bretagne
- 06 *Nom et adresse du mandataire ou indication de l'adresse postale du déposant*  
Office Kirkpatrick S.A.  
32, Avenue Wolfers  
B-1310 La Hulpe  
Belgique.
- 08 *Reproduction du dessin ou modèle*  
VOIR REPRODUCTION(S)
- 11 *Indication du produit suivi de la (des) classe(s) et de la (des) sous-classe(s)*  
Appareil de mesure du glucose dans le sang (cl 24-01, 02).
- 13 *Droit de priorité visé à l'article 4 de la Convention de Paris pour la protection de la Propriété Industrielle*  
Etats-Unis d'Amérique, le 13 11 2001;  
no. 29/151.555, MAY Stuart Richard;  
BRITTON-WILLIAMS Stephen John;  
BRICKWOOD David.
- 14 *Indication du nom du véritable créateur du dessin ou modèle*  
MAY Stuart Richard; BRITTON-  
WILLIAMS Stephen John;  
BRICKWOOD David
- 18 *Date de réception de la requête du renouvellement*  
15.02.2007

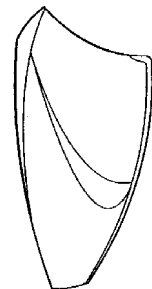

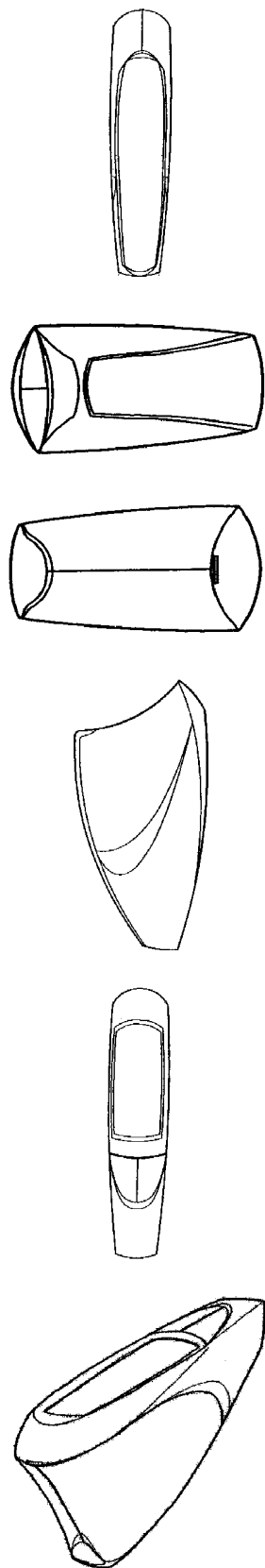

01 Numéro d'enregistrement  
34393-00

Numéro, date et heure du dépôt  
79269-00 14.03.2002 , 14.35

- 02 Date d'échéance  
14.03.2012
- 03 Nom du déposant  
Hypoguard Limited
- 04 Adresse (rue et numéro) du déposant  
Dock Lane
- 05 Code postal, localité et pays du déposant  
Melton, Woodbridge, Suffolk IP12  
1PE,  
Grande-Bretagne
- 06 Nom et adresse du mandataire ou indication  
de l'adresse postale du déposant  
Office Kirkpatrick S.A.  
32, Avenue Wolfers  
B-1310 La Hulpe  
Belgique.
- 08 Reproduction du dessin ou modèle  
VOIR REPRODUCTION(S)
- 11 Indication du produit suivi de la (des)  
classe(s) et de la (des) sous-classe(s)  
Appareil de mesure du glucose dans le  
sang (cl 24-01, 02).
- 13 Droit de priorité visé à l'article 4 de la  
Convention de Paris pour la protection de la Pro-  
priété Industrielle  
Etats-Unis d'Amérique, le 13 11 2001,  
no. 29/151.553, MAY Stuart Richard;  
BRITTON-WILLIAMS Stephen John;  
BRICKWOOD David.
- 14 Indication du nom du véritable créateur du  
dessin ou modèle  
MAY Stuart Richard; BRITTON-  
WILLIAMS Stephen John;  
BRICKWOOD David
- 18 Date de réception de la requête du renouvel-  
lement  
15.02.2007

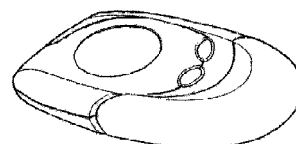
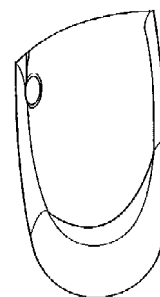
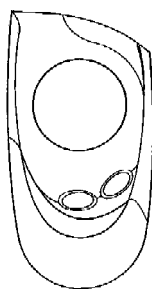

01 Numéro d'enregistrement  
34407-01

- Numéro, date et heure du dépôt  
06478-01 28.02.2002 , 15.00
- 02 Date d'échéance  
28.02.2012
- 03 Nom du déposant  
NIKKO CO., LTD.
- 04 Adresse (rue et numéro) du déposant  
15-15, Kameari 5-chome, Katsushika-  
ku
- 05 Code postal, localité et pays du déposant  
Tokyo 125-0061,  
Japon
- 06 Nom et adresse du mandataire ou indication  
de l'adresse postale du déposant  
OFFICE PARETTE (FRED MAES)  
Avenue Gabrielle Petit 2  
B-7940 Brugelette  
Belgique.
- 08 Reproduction du dessin ou modèle  
VOIR REPRODUCTION(S)

11 Indication du produit suivi de la (des) classe(s) et de la (des) sous-classe(s)  
Commande à distance (cl 14-03; 21-01).

12 Description des éléments caractéristiques de l'aspect nouveau du produit; le cas échéant, indication des parties du dessin ou modèle auxquelles se rapportent les couleurs  
MUKAIDA Kenji

18 Date de réception de la requête du renouvellement  
23.01.2007

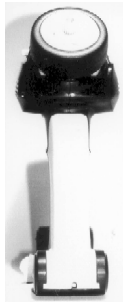

18 Date de réception de la requête du renouvellement  
23.01.2007

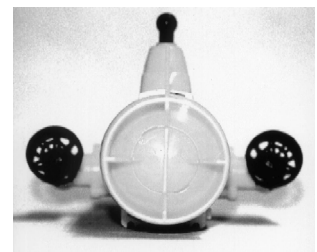
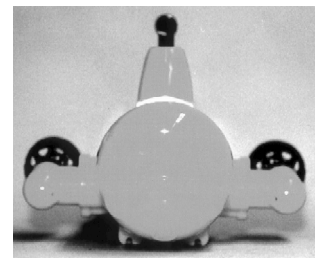
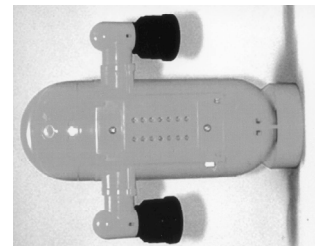
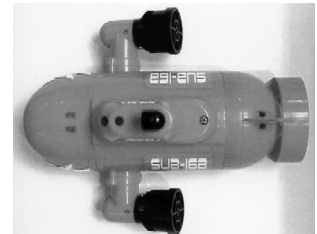

01 Numéro d'enregistrement  
**34407-03**

Numéro, date et heure du dépôt  
06478-03 28.02.2002, 15.00

02 Date d'échéance  
28.02.2012

03 Nom du déposant  
NIKKO CO., LTD.

04 Adresse (rue et numéro) du déposant  
15-15, Kameari 5-chome, Katsushika-ku

05 Code postal, localité et pays du déposant  
Tokyo 125-0061, Japon

06 Nom et adresse du mandataire ou indication de l'adresse postale du déposant  
OFFICE PARETTE (FRED MAES)  
Avenue Gabrielle Petit 2  
B-7940 Brugelette  
Belgique.

08 Reproduction du dessin ou modèle  
VOIR REPRODUCTION(S)

11 Indication du produit suivi de la (des) classe(s) et de la (des) sous-classe(s)  
Jouet commandé à distance (cl 21-01).

14 Indication du nom du véritable créateur du dessin ou modèle  
HATTORI Kazuki



- 01 Numéro d'enregistrement  
**34450-01**  
Numéro, date et heure du dépôt  
79107-01 28.01.2002 , 24.00
- 02 Date d'échéance  
28.01.2012
- 03 Nom du déposant  
FRITO-LAY NORTH AMERICA,  
INC., Delaware Corporation
- 04 Adresse (rue et numéro) du déposant  
7701 Legacy Drive
- 05 Code postal, localit  et pays du déposant  
Plano, TX 75024-4099,  
Etats-Unis d'Am rique
- 06 Nom et adresse du mandataire ou indication  
de l'adresse postale du d posant  
Office Ernest T. FREYLINGER S.A.  
234 route d'Arlon  
L-8010 Strassen  
Luxembourg.
- 08 Reproduction du dessin ou mod le  
VOIR REPRODUCTION(S)
- 11 Indication du produit suivi de la (des)  
classe(s) et de la (des) sous-classe(s)  
Produit alimentaire (cl 1-01, 06).
- 13 Droit de priorit  vis    l'article 4 de la Con-  
vention de Paris pour la protection de la Pro-  
pri t  Industrielle  
Etats-Unis d'Am rique, le 14 08 2001,  
no. 29/146,689, BAJEMA Rick Wen-  
dell; KAWAS Marie Louise.
- 14 Indication du nom du v ritable cr ateur du  
dessin ou mod le  
BEJAMA Rick Wendell; KAWAS  
Marie Louise
- 18 Date de r ception de la requ te du renouvel-  
lement  
23.02.2007

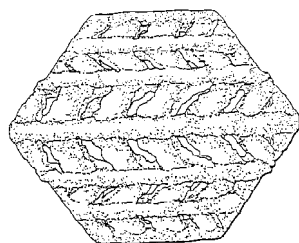
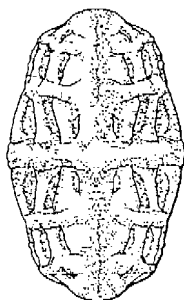
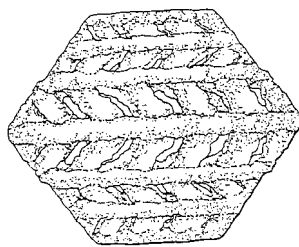
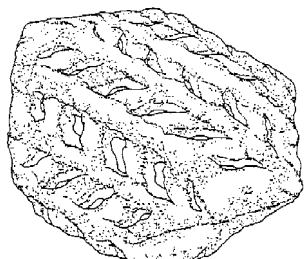

- 01 Numéro d'enregistrement  
**34450-02**  
Numéro, date et heure du dépôt  
79107-02 28.01.2002 , 24.00
- 02 Date d'échéance  
28.01.2012
- 03 Nom du déposant  
FRITO-LAY NORTH AMERICA,  
INC., Delaware Corporation

- 04 Adresse (rue et num ro) du d posant  
7701 Legacy Drive
- 05 Code postal, localit  et pays du d posant  
Plano, TX 75024-4099,  
Etats-Unis d'Am rique
- 06 Nom et adresse du mandataire ou indication  
de l'adresse postale du d posant  
Office Ernest T. FREYLINGER S.A.  
234 route d'Arlon  
L-8010 Strassen  
Luxembourg.
- 08 Reproduction du dessin ou mod le  
VOIR REPRODUCTION(S)
- 11 Indication du produit suivi de la (des)  
classe(s) et de la (des) sous-classe(s)  
Produit alimentaire (cl 1-01, 06).
- 13 Droit de priorit  vis    l'article 4 de la Con-  
vention de Paris pour la protection de la Pro-  
pri t  Industrielle  
Etats-Unis d'Am rique, le 18 09 2001,  
no. 29/148,356, BORTONE Eugenio.
- 14 Indication du nom du v ritable cr ateur du  
dessin ou mod le  
BORTONE Eugenio
- 18 Date de r ception de la requ te du renouvel-  
lement  
23.02.2007

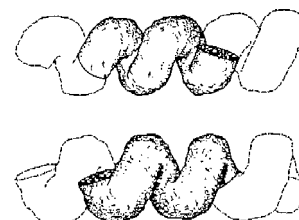
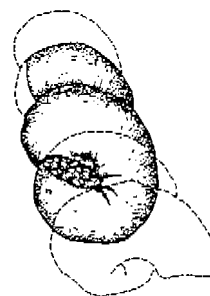
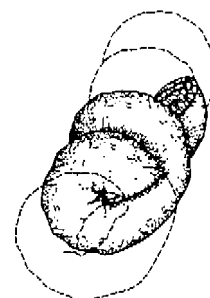

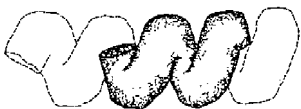
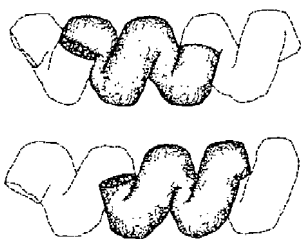

01 *Inschrijvingsnummer*  
**34460-00**

*Nummer en dagtekening (dag en uur) van het depot*

79154-00 06.02.2002 , 10.00

02 *Vervaldatum*  
06.02.2012

03 *Naam van de deposant*  
K. HARTWALL OY AB

04 *Adres (straat en nummer) van de deposant*  
Kay Hartwallintie 2

05 *Postcode, plaats en land van de deposant*  
FIN-01150 Söderkulla,  
Finland

06 *Naam en adres van de gemachtigde of vermelding van het correspondentie-adres van de deposant*  
Elzas Noordzij B.V.  
De Laïressestraat 159  
1075 HK Amsterdam  
Nederland.

08 *Afbeelding van de tekening of het model*  
ZIE AFBEELDING(EN)

11 *Vermelding van het voortbrengsel gevolgd door de aanduiding van de klasse(n) en onderklasse(n)*  
Rolcontainer voor bloempotten (kl 12-02).

12 *Beschrijving van de kenmerkende eigenschappen van het nieuwe uiterlijk van het voortbrengsel; in voorkomend geval, vermelding van de onderdelen van de tekening of het model waarop de kleuren betrekking hebben*

*ding van de onderdelen van de tekening of het model waarop de kleuren betrekking hebben*

Fig. 1: vooraanzicht in perspectief; fig. 2: achteraanzicht in perspectief; fig. 3: onderaanzicht in perspectief; fig. 4: perspectivisch zij-aanzicht van rek-onderdeel; fig. 5: perspectivisch zij-aanzicht van rek-onderdeel.

13 *Recht van voorrang als bedoeld in artikel 4 van het verdrag van Parijs tot bescherming van de Industriële Eigendom*

Finland, dd. 17 08 2001, nr. M-20010563, K. HARTWALL OY AB.

14 *Vermelding van de naam van de werkelijke ontwerper van de tekening*  
GRÖNHOLM Jack

18 *Dagtekening van de aanvraag van de vernieuwing*  
02.02.2007

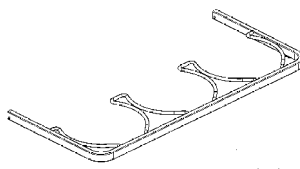
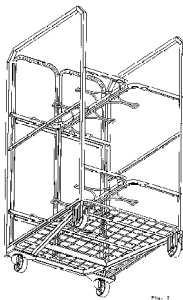
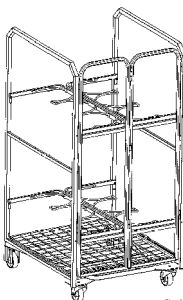
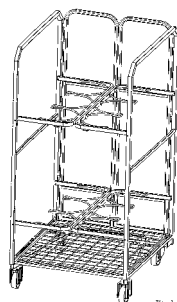

FIG. 5

01 *Inschrijvingsnummer*  
**34463-00**

*Nummer en dagtekening (dag en uur) van het depot*

79218-00 22.02.2002 , 24.00

02 *Vervaldatum*  
22.02.2012

03 *Naam van de deposant*  
CROWN CORK & SEAL  
TECHNOLOGIES CORPORATION,  
Pennsylvania corporation

04 *Adres (straat en nummer) van de deposant*  
11535 SO Central Avenue

05 *Postcode, plaats en land van de deposant*  
Alsip, Illinois 60803,  
Ver.St.v.Am

06 *Naam en adres van de gemachtigde of vermelding van het correspondentie-adres van de deposant*  
De Vries & Metman B.V.  
Overschiestraat 180  
1062 XK Amsterdam  
Nederland.

08 *Afbeelding van de tekening of het model*  
ZIE AFBEELDING(EN)

11 *Vermelding van het voortbrengsel gevolgd door de aanduiding van de klasse(n) en onderklasse(n)*  
Verpakkingsbodem (kl 9-01, 03).

12 *Beschrijving van de kenmerkende eigenschappen van het nieuwe uiterlijk van het voortbrengsel; in voorkomend geval, vermelding van de onderdelen van de tekening of het model waarop de kleuren betrekking hebben*  
Fig. 1 is een perspectivisch aanzicht; fig. 2 is een vooraanzicht (het achteraanzicht is een spiegelbeeld hiervan); fig. 3 is een bovenaanzicht; fig. 4 is een onderaanzicht.

13 *Recht van voorrang als bedoeld in artikel 4 van het verdrag van Parijs tot bescherming van de Industriële Eigendom*  
Ver.St.v.Am., dd. 17 09 2001, nr. 29/148,228, CHENG Jiza John; XIAOXU Yuan.

14 *Vermelding van de naam van de werkelijke ontwerper van de tekening*  
CHENG Jiza John; XIAOXU Yuan

18 *Dagtekening van de aanvraag van de vernieuwing*  
20.02.2007

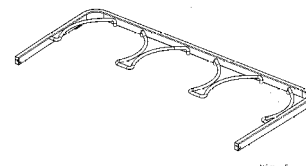

Fig. 5

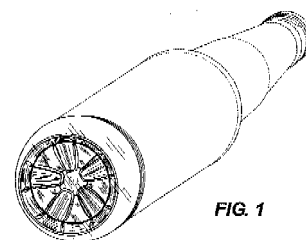

FIG. 1



FIG. 2

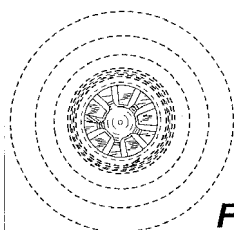

FIG. 3

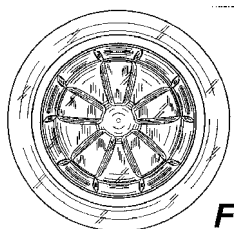
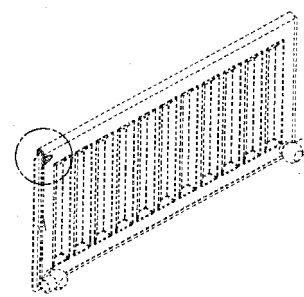
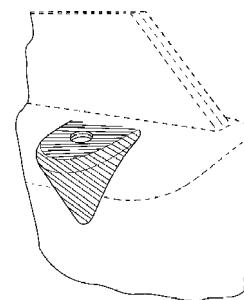
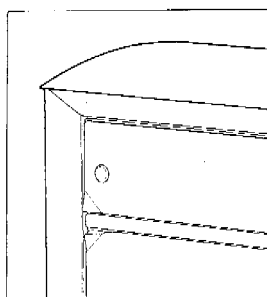
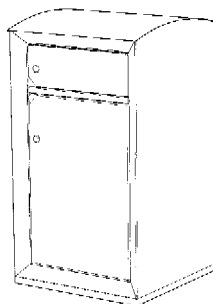

FIG. 4



- 01 *Numéro d'enregistrement*  
**34562-00**  
*Numéro, date et heure du dépôt*  
79185-00 15.02.2002 , 10.10
- 02 *Date d'échéance*  
15.02.2012
- 03 *Nom du déposant*  
Solund Exterior ApS
- 04 *Adresse (rue et numéro) du déposant*  
Efterarsvej 9
- 05 *Code postal, localité et pays du déposant*  
DK-4654 Fakse Ladeplads,  
Danemark
- 06 *Nom et adresse du mandataire ou indication de l'adresse postale du déposant*  
Bureau Gevers S.A.  
Holidaystraat 5  
B-1831 Diegem  
Belgique.
- 08 *Reproduction du dessin ou modèle*  
VOIR REPRODUCTION(S)
- 11 *Indication du produit suivi de la (des) classe(s) et de la (des) sous-classe(s)*  
Boîte de réception pour lettres colis (cl 99).
- 13 *Droit de priorité visé à l'article 4 de la Convention de Paris pour la protection de la Propriété Industrielle*  
Suède, le 17 08 2001, no. 01-1356,  
Solund Exterior ApS.
- 14 *Indication du nom du véritable créateur du dessin ou modèle*  
THYGESEN Rasmus
- 18 *Date de réception de la requête du renouvellement*  
05.02.2007

- 01 *Numéro d'enregistrement*  
**34569-00**  
*Numéro, date et heure du dépôt*  
79206-00 21.02.2002 , 14.55
- 02 *Date d'échéance*  
21.02.2012
- 03 *Nom du déposant*  
Myson Radiators Limited
- 04 *Adresse (rue et numéro) du déposant*  
Eastern Avenue, Team Valley Trading Estate
- 05 *Code postal, localité et pays du déposant*  
Gateshead, Tyne and Wear, NE 11 OPG,  
Grande-Bretagne
- 06 *Nom et adresse du mandataire ou indication de l'adresse postale du déposant*  
Office Ernest T. FREYLINGER S.A.  
234 route d'Arlon  
L-8010 Strassen  
Luxembourg.
- 08 *Reproduction du dessin ou modèle*  
VOIR REPRODUCTION(S)
- 11 *Indication du produit suivi de la (des) classe(s) et de la (des) sous-classe(s)*  
Soupape de dégazage pour radiateur (cl 23-03, 99).
- 13 *Droit de priorité visé à l'article 4 de la Convention de Paris pour la protection de la Propriété Industrielle*  
Grande Bretagne, le 11 12 2001, no. 3000045, Myson Radiators Limited.
- 18 *Date de réception de la requête du renouvellement*  
20.02.2007

- 01 *Inschrijvingsnummer*  
**34580-00**  
*Nummer en dagtekening (dag en uur) van het depot*  
79307-00 21.03.2002 , 24.00
- 02 *Vervaldatum*  
21.03.2012
- 03 *Naam van de deposant*  
Hisamitsu Pharmaceutical Co., Inc.
- 04 *Adres (straat en nummer) van de deposant*  
408, Tashirodaikan-machi
- 05 *Postcode, plaats en land van de deposant*  
Tosu-Shi, Saga 841-0017,  
Japan
- 06 *Naam en adres van de gemachtigde of vermelding van het correspondentie-adres van de deposant*  
Novagraaf Nederland B.V.  
Hogehilweg 3  
1101 CA Amsterdam-Zuidoost  
Nederland.
- 08 *Afbeelding van de tekening of het model*  
ZIE AFBEELDING(EN)
- 11 *Vermelding van het voortbrengsel gevolgd door de aanduiding van de klasse(n) en onderklasse(n)*  
Bandage (cl 24-04).
- 13 *Recht van voorrang als bedoeld in artikel 4 van het verdrag van Parijs tot bescherming van de Industriële Eigendom*  
Japan, dd. 05 11 2001, nr. D2001-032571, Hisamitsu Pharmaceutical Co., Inc.
- 14 *Vermelding van de naam van de werkelijke ontwerper van de tekening*  
KIYOMI Tsuruda
- 18 *Dagtekening van de aanvraag van de vernieuwing*  
07.02.2007

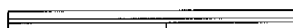
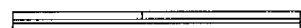
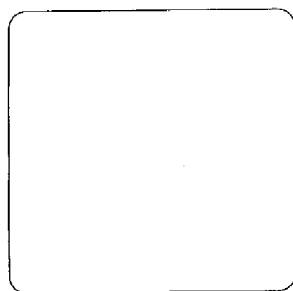
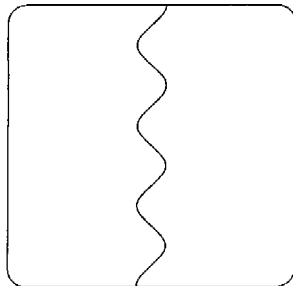
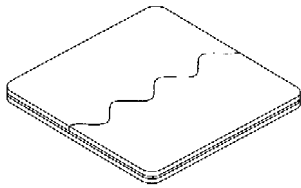

01 *Inschrijvingsnummer*  
**34650-01**

*Nummer en dagtekening (dag en uur) van het depot*

79210-01 21.02.2002 , 11.30

02 *Vervaldatum*

21.02.2012

03 *Naam van de deposant*

Myson Radiators Limited

04 *Adres (straat en nummer) van de deposant*

Eastern Avenue, Team Valley Trading Estate

05 *Postcode, plaats en land van de deposant*

Gateshead, Tyne and Wear, NE 11 0PG, Groot-Brittannië

06 *Naam en adres van de gemachtigde of vermelding van het correspondentie-adres van de deposant*

Office Ernest T. FREYLINGER S.A.  
234 route d' Arlon  
L-8010 Strassen  
Luxemburg.

08 *Afbeelding van de tekening of het model*

ZIE AFBEELDING(EN)

11 *Vermelding van het voortbrengsel gevolgd door de aanduiding van de klasse(n) en onderklasse(n)*

Radiateur (cl 23-03).

13 *Recht van voorrang als bedoeld in artikel 4 van het verdrag van Parijs tot bescherming van de Industriële Eigendom*

Grande-Bretagne, le 21 08 2001, no. 2104231, Myson Radiators Limited.

18 *Dagtekening van de aanvraag van de vernieuwing*

20.02.2007

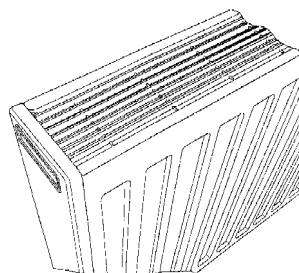
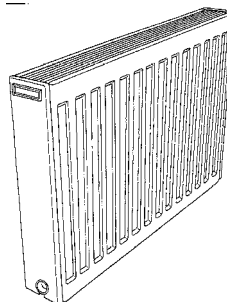

01 *Inschrijvingsnummer*

**34650-02**

*Nummer en dagtekening (dag en uur) van het depot*

79210-02 21.02.2002 , 11.30

02 *Vervaldatum*

21.02.2012

03 *Naam van de deposant*

Myson Radiators Limited

04 *Adres (straat en nummer) van de deposant*  
Eastern Avenue, Team Valley Trading Estate

05 *Postcode, plaats en land van de deposant*  
Gateshead, Tyne and Wear, NE 11 0PG, Groot-Brittannië

06 *Naam en adres van de gemachtigde of vermelding van het correspondentie-adres van de deposant*

Office Ernest T. FREYLINGER S.A.  
234 route d' Arlon  
L-8010 Strassen  
Luxemburg.

08 *Afbeelding van de tekening of het model*

ZIE AFBEELDING(EN)

11 *Vermelding van het voortbrengsel gevolgd door de aanduiding van de klasse(n) en onderklasse(n)*

Radiateur (cl 23-03).

13 *Recht van voorrang als bedoeld in artikel 4 van het verdrag van Parijs tot bescherming van de Industriële Eigendom*

Grande-Bretagne, le 21 08 2001, no. 2104232, Myson Radiators Limited.

18 *Dagtekening van de aanvraag van de vernieuwing*

20.02.2007

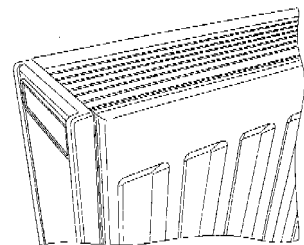
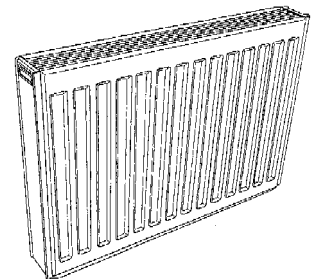

01 *Inschrijvingsnummer*

**34652-00**

*Nummer en dagtekening (dag en uur) van het depot*

79225-00 26.02.2002 , 24.00

02 *Vervaldatum*

26.02.2012

03 *Naam van de deposant*

Huntleigh Technology PLC

04 *Adres (straat en nummer) van de deposant*

310-312 Dallow Road

05 *Postcode, plaats en land van de deposant*

Luton - Bedfordshire LU1 1TD, Groot-Brittannië

06 *Naam en adres van de gemachtigde of vermelding van het correspondentie-adres van de deposant*

VEREENIGDE  
Johan de Wittlaan 7



2517 JR Den Haag  
Nederland.

- 08 *Afbeelding van de tekening of het model*  
ZIE AFBEELDING(EN)
- 11 *Vermelding van het voortbrengsel gevolgd door de aanduiding van de klasse(n) en onderklasse(n)*  
Pomp (kl 15-02).
- 13 *Recht van voorrang als bedoeld in artikel 4 van het verdrag van Parijs tot bescherming van de Industriële Eigendom*  
Groot-Brittannië, le 31 08 2001, nr. 2104476, Huntleigh Technology PLC.
- 18 *Dagtekening van de aanvraag van de vernieuwing*  
09.02.2007

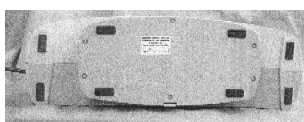
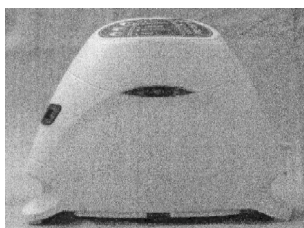
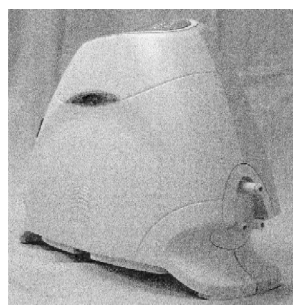
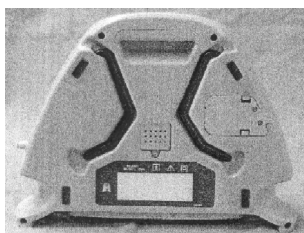
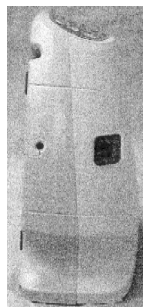
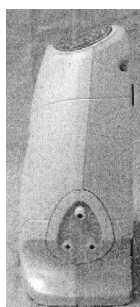
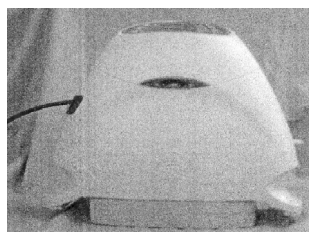
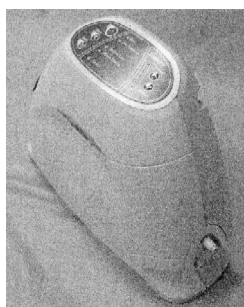

- 01 *Inschrijvingsnummer*  
**34655-01**

*Numer en dagtekening (dag en uur) van het depot*  
79233-01 28.02.2002 , 24.00

- 02 *Vervaldatum*  
28.02.2012
- 03 *Naam van de depositant*  
Tenax (UK) Limited
- 04 *Adres (straat en nummer) van de depositant*  
Unit 12, Ash Road, Wrexham Industrial Estate
- 05 *Postcode, plaats en land van de depositant*  
Wrexham LL13 9JT,  
Groot-Brittannië
- 06 *Naam en adres van de gemachtigde of vermelding van het correspondentie-adres van de depositant*  
VEREENIGDE  
Johan de Wittlaan 7  
2517 JR Den Haag  
Nederland.
- 08 *Afbeelding van de tekening of het model*  
ZIE AFBEELDING(EN)
- 11 *Vermelding van het voortbrengsel gevolgd door de aanduiding van de klasse(n) en onderklasse(n)*  
Meter (kl 10-04).
- 13 *Recht van voorrang als bedoeld in artikel 4 van het verdrag van Parijs tot bescherming van de Industriële Eigendom*  
Groot-Brittannië, dd. 30 08 2001, nr. 2104440, Tenax (UK) Limited.
- 18 *Dagtekening van de aanvraag van de vernieuwing*  
28.02.2007

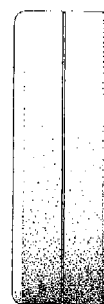
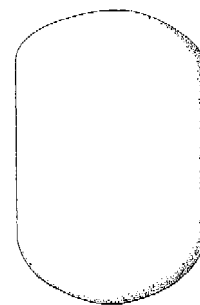
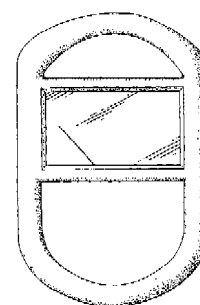

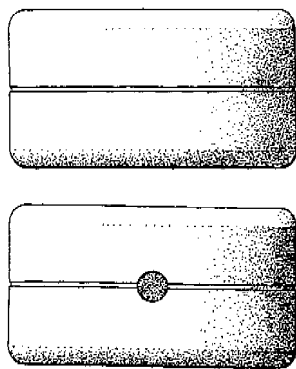

01 *Inschrijvingsnummer*  
**34655-02**

*Nummer en dagtekening (dag en uur) van het depot*

79233-02 28.02.2002 , 24.00

02 *Vervaldatum*  
28.02.2012

03 *Naam van de deposant*  
Tenax (UK) Limited

04 *Adres (straat en nummer) van de deposant*  
Unit 12, Ash Road, Wrexham Industrial Estate

05 *Postcode, plaats en land van de deposant*  
Wrexham LL13 9JT,  
Groot-Brittannië

06 *Naam en adres van de gemachtigde of vermelding van het correspondentie-adres van de deposant*  
VEREENIGDE  
Johan de Wittlaan 7  
2517 JR Den Haag  
Nederland.

08 *Afbeelding van de tekening of het model*  
ZIE AFBEELDING(EN)

11 *Vermelding van het voortbrengsel gevolgd door de aanduiding van de klasse(n) en onderklasse(n)*  
Meter (kl 10-04).

13 *Recht van voorrang als bedoeld in artikel 4 van het verdrag van Parijs tot bescherming van de Industriële Eigendom*  
Groot-Brittannië, dd. 30 08 2001, nr. 2104441, Tenax (UK) Limited.

18 *Dagtekening van de aanvraag van de vernieuwing*  
28.02.2007

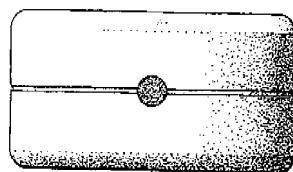
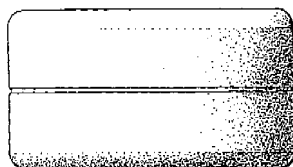
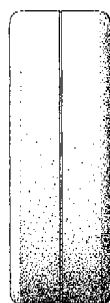
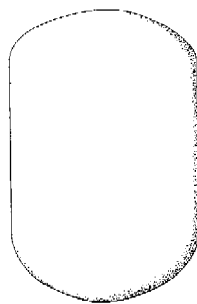
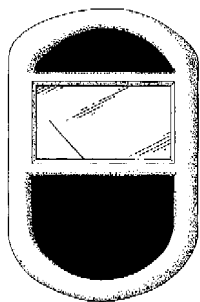

01 *Inschrijvingsnummer*  
**34660-00**

*Nummer en dagtekening (dag en uur) van het depot*

79253-00 11.03.2002 , 24.00

02 *Vervaldatum*  
11.03.2012

03 *Naam van de deposant*  
PepsiCo Inc.,  
North Carolina corporation

04 *Adres (straat en nummer) van de deposant*  
700 Anderson Hill Road

05 *Postcode, plaats en land van de deposant*  
Purchase, New York 10577,  
Ver.St.v.Am

06 *Naam en adres van de gemachtigde of vermelding van het correspondentie-adres van de deposant*  
Octrooibureau Arnold & Siedsma  
Sweelinckplein 1  
2517 GK 's-Gravenhage  
Nederland.

08 *Afbeelding van de tekening of het model*  
ZIE AFBEELDING(EN)

11 *Vermelding van het voortbrengsel gevolgd door de aanduiding van de klasse(n) en onderklasse(n)*

Fles (kl 9-01).

13 *Recht van voorrang als bedoeld in artikel 4 van het verdrag van Parijs tot bescherming van de Industriële Eigendom*

Ver.St.v.Am., le 21 09 2001, nr. 29/148,480, GNANN Alex E.; HEADEN Cynthia; LESLIE Stuart; CURTISS Charles.

14 *Vermelding van de naam van de werkelijke ontwerper van de tekening*

GNANN Alex E.; HEADEN Cynthia; LESLIE Stuart; CURTISS Charles

18 *Dagtekening van de aanvraag van de vernieuwing*

22.02.2007

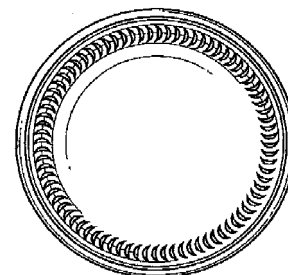
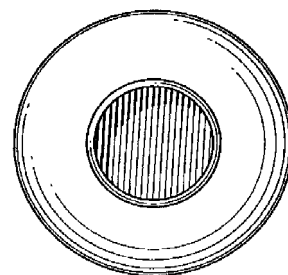
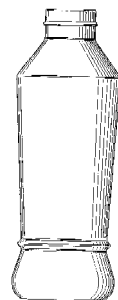
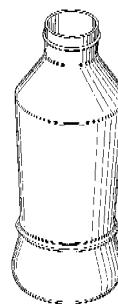

01 *Inschrijvingsnummer*  
**34679-00**

*Nummer en dagtekening (dag en uur) van het depot*

79368-00 22.04.2002 , 24.00

02 *Vervaldatum*

22.04.2012

03 *Naam van de deposant*

Kabushiki Kaisha Toshiba  
tevens h.o.d.n. Toshiba corporation

04 *Adres (straat en nummer) van de deposant*

1-1, Shibaura 1-chome, Minato-ku

05 *Postcode, plaats en land van de deposant*

Tokio,  
Japan

06 *Naam en adres van de gemachtigde of vermelding van het correspondentie-adres van de deposant*

VEREENIGDE  
Johan de Wittlaan 7  
2517 JR Den Haag  
Nederland.

08 *Afbeelding van de tekening of het model*

ZIE AFBEELDING(EN)

11 *Vermelding van het voortbrengsel gevolgd door de aanduiding van de klasse(n) en onderklasse(n)*

Radio-telefoon (kl 14-03).

13 *Recht van voorrang als bedoeld in artikel 4 van het verdrag van Parijs tot bescherming van de Industriële Eigendom*

Japan, dd. 31 10 2001, nr. 2001-032025,  
Kabushiki Kaisha Toshiba.

14 *Vermelding van de naam van de werkelijke ontwerper van de tekening*

MATSUMOTO Jun; WARBURTON  
Nina Christine

18 *Dagtekening van de aanvraag van de vernieuwing*

09.02.2007

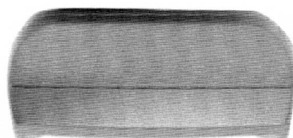
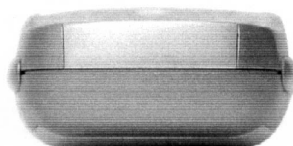

01 *Inschrijvingsnummer*

**34722-00**

*Nummer en dagtekening (dag en uur) van het depot*

78693-00 07.09.2001 , 10.00

02 *Vervaldatum*

07.09.2011

03 *Naam van de deposant*

LUITEN Daisy

04 *Adres (straat en nummer) van de deposant*

Burg. Velthuisenlaan 16

05 *Postcode, plaats en land van de deposant*

2262 VN Leidschendam,  
Nederland

08 *Afbeelding van de tekening of het model*

ZIE AFBEELDING(EN)

09 *Vermelding van de kleur(en)*

rood, oranje, geel, groen, blauw, rose,  
paars, bruin

11 *Vermelding van het voortbrengsel gevolgd door de aanduiding van de klasse(n) en onderklasse(n)*

Bordspel met doos (kl 9-03; 21-01).

14 *Vermelding van de naam van de werkelijke ontwerper van de tekening*

LUITEN Daisy

18 *Dagtekening van de aanvraag van de vernieuwing*

16.02.2007



01 *Inschrijvingsnummer*

**34728-01**

*Nummer en dagtekening (dag en uur) van het depot*

79258-01 12.03.2002 , 14.00

02 *Vervaldatum*

12.03.2012

03 *Naam van de deposant*

Brian Vang Jensen

04 *Adres (straat en nummer) van de deposant*

Smedevej 18, Nr. Vorupør

05 *Postcode, plaats en land van de deposant*

DK-7700 Thisted,  
Denemarken

06 *Naam en adres van de gemachtigde of vermelding van het correspondentie-adres van de deposant*

Octrooibureau Los en Stigter B.V.  
Weteringschans 96  
1017 XS Amsterdam  
Nederland.

08 *Afbeelding van de tekening of het model*

ZIE AFBEELDING(EN)

11 *Vermelding van het voortbrengsel gevolgd door de aanduiding van de klasse(n) en onderklasse(n)*

Druppelvanger (kl 7-06).

13 *Recht van voorrang als bedoeld in artikel 4 van het verdrag van Parijs tot bescherming van de Industriële Eigendom*

recht van voorrang Denemarken, dd. 21  
09 2001, nr. DK MA 2001 00942, JEN-  
SEN Brian Vang.

- 14 *Vermelding van de naam van de werkelijke ontwerper van de tekening*  
JENSEN Brian Vang.
- 18 *Dagtekening van de aanvraag van de vernieuwing*  
23.02.2007

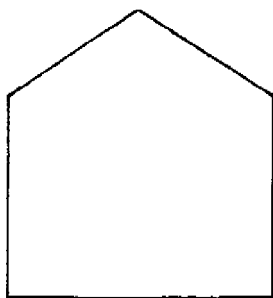

- 01 *Inschrijvingsnummer*  
**34728-02**  
*Nummer en dagtekening (dag en uur) van het depot*  
79258-02 12.03.2002 , 14.00
- 02 *Vervaldatum*  
12.03.2012
- 03 *Naam van de deposant*  
Brian Vang Jensen
- 04 *Adres (straat en nummer) van de deposant*  
Smedevej 18, Nr. Vorupør
- 05 *Postcode, plaats en land van de deposant*  
DK-7700 Thisted, Denemarken
- 06 *Naam en adres van de gemachtigde of vermelding van het correspondentie-adres van de deposant*  
Octrooibureau Los en Stigter B.V.  
Weteringschans 96  
1017 XS Amsterdam  
Nederland.
- 08 *Afbeelding van de tekening of het model*  
ZIE AFBEELDING(EN)
- 11 *Vermelding van het voortbrengsel gevolgd door de aanduiding van de klasse(n) en onderklasse(n)*  
Druppelvanger (kl 7-06).
- 13 *Recht van voorrang als bedoeld in artikel 4 van het verdrag van Parijs tot bescherming van de Industriële Eigendom*  
recht van voorrang Denemarken, dd. 21 09 2001, nr. DK MA 2001 00942, JENSEN Brian Vang.
- 18 *Dagtekening van de aanvraag van de vernieuwing*  
23.02.2007

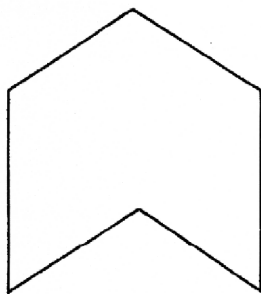

- 01 *Inschrijvingsnummer*  
**34728-03**  
*Nummer en dagtekening (dag en uur) van het depot*  
79258-03 12.03.2002 , 14.00
- 02 *Vervaldatum*  
12.03.2012
- 03 *Naam van de deposant*  
Brian Vang Jensen
- 04 *Adres (straat en nummer) van de deposant*  
Smedevej 18, Nr. Vorupør
- 05 *Postcode, plaats en land van de deposant*  
DK-7700 Thisted, Denemarken
- 06 *Naam en adres van de gemachtigde of vermelding van het correspondentie-adres van de deposant*  
Octrooibureau Los en Stigter B.V.  
Weteringschans 96  
1017 XS Amsterdam  
Nederland.
- 08 *Afbeelding van de tekening of het model*  
ZIE AFBEELDING(EN)
- 11 *Vermelding van het voortbrengsel gevolgd door de aanduiding van de klasse(n) en onderklasse(n)*  
Druppelvanger (kl 7-06).
- 13 *Recht van voorrang als bedoeld in artikel 4 van het verdrag van Parijs tot bescherming van de Industriële Eigendom*  
recht van voorrang Denemarken, dd. 21 09 2001, nr. DK MA 2001 00942, JENSEN Brian Vang.
- 18 *Dagtekening van de aanvraag van de vernieuwing*  
23.02.2007



- 01 *Inschrijvingsnummer*  
**34728-04**  
*Nummer en dagtekening (dag en uur) van het depot*  
79258-04 12.03.2002 , 14.00
- 02 *Vervaldatum*  
12.03.2012
- 03 *Naam van de deposant*  
Brian Vang Jensen
- 04 *Adres (straat en nummer) van de deposant*  
Smedevej 18, Nr. Vorupør
- 05 *Postcode, plaats en land van de deposant*  
DK-7700 Thisted, Denemarken
- 06 *Naam en adres van de gemachtigde of vermelding van het correspondentie-adres van de deposant*  
Octrooibureau Los en Stigter B.V.  
Weteringschans 96  
1017 XS Amsterdam  
Nederland.
- 08 *Afbeelding van de tekening of het model*  
ZIE AFBEELDING(EN)
- 11 *Vermelding van het voortbrengsel gevolgd door de aanduiding van de klasse(n) en onderklasse(n)*  
Druppelvanger (kl 7-06).

- 13 *Recht van voorrang als bedoeld in artikel 4 van het verdrag van Parijs tot bescherming van de Industriële Eigendom*  
recht van voorrang Denemarken, dd. 21 09 2001, nr. DK MA 2001 00942, JENSEN Brian Vang.
- 18 *Dagtekening van de aanvraag van de vernieuwing*  
23.02.2007

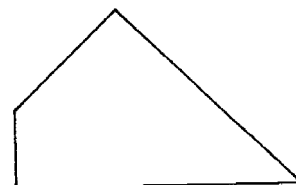

- 01 *Inschrijvingsnummer*  
**34728-05**  
*Nummer en dagtekening (dag en uur) van het depot*  
79258-05 12.03.2002 , 14.00
- 02 *Vervaldatum*  
12.03.2012
- 03 *Naam van de deposant*  
Brian Vang Jensen
- 04 *Adres (straat en nummer) van de deposant*  
Smedevej 18, Nr. Vorupør
- 05 *Postcode, plaats en land van de deposant*  
DK-7700 Thisted, Denemarken
- 06 *Naam en adres van de gemachtigde of vermelding van het correspondentie-adres van de deposant*  
Octrooibureau Los en Stigter B.V.  
Weteringschans 96  
1017 XS Amsterdam  
Nederland.
- 08 *Afbeelding van de tekening of het model*  
ZIE AFBEELDING(EN)
- 11 *Vermelding van het voortbrengsel gevolgd door de aanduiding van de klasse(n) en onderklasse(n)*  
Druppelvanger (kl 7-06).
- 13 *Recht van voorrang als bedoeld in artikel 4 van het verdrag van Parijs tot bescherming van de Industriële Eigendom*  
recht van voorrang Denemarken, dd. 21 09 2001, nr. DK MA 2001 00942, JENSEN Brian Vang.
- 18 *Dagtekening van de aanvraag van de vernieuwing*  
23.02.2007



- 01 *Inschrijvingsnummer*  
**34728-06**  
*Nummer en dagtekening (dag en uur) van het depot*  
79258-06 12.03.2002 , 14.00

- 02 *Vervaldatum*  
12.03.2012
- 03 *Naam van de deposant*  
Brian Vang Jensen
- 04 *Adres (straat en nummer) van de deposant*  
Smedevej 18, Nr. Vorupør
- 05 *Postcode, plaats en land van de deposant*  
DK-7700 Thisted,  
Denemarken
- 06 *Naam en adres van de gemachtigde of vermelding van het correspondentie-adres van de deposant*  
Octrooibureau Los en Stigter B.V.  
Weteringschans 96  
1017 XS Amsterdam  
Nederland.

- 08 *Afbeelding van de tekening of het model*  
ZIE AFBEELDING(EN)
- 11 *Vermelding van het voortbrengsel gevolgd door de aanduiding van de klasse(n) en onderklasse(n)*  
Druppelvanger (kl 7-06).
- 13 *Recht van voorrang als bedoeld in artikel 4 van het verdrag van Parijs tot bescherming van de Industriële Eigendom*  
recht van voorrang Denemarken, dd. 21 09 2001, nr. DK MA 2001 00942, JENSEN Brian Vang.
- 18 *Dagtekening van de aanvraag van de vernieuwing*  
23.02.2007

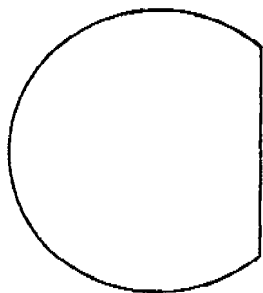

- 01 *Inschrijvingsnummer*  
**34728-07**  
*Nummer en dagtekening (dag en uur) van het depot*  
79258-07 12.03.2002 , 14.00
- 02 *Vervaldatum*  
12.03.2012
- 03 *Naam van de deposant*  
Brian Vang Jensen
- 04 *Adres (straat en nummer) van de deposant*  
Smedevej 18, Nr. Vorupør
- 05 *Postcode, plaats en land van de deposant*  
DK-7700 Thisted,  
Denemarken
- 06 *Naam en adres van de gemachtigde of vermelding van het correspondentie-adres van de deposant*  
Octrooibureau Los en Stigter B.V.  
Weteringschans 96  
1017 XS Amsterdam  
Nederland.
- 08 *Afbeelding van de tekening of het model*  
ZIE AFBEELDING(EN)

- 11 *Vermelding van het voortbrengsel gevolgd door de aanduiding van de klasse(n) en onderklasse(n)*  
Druppelvanger (kl 7-06).
- 13 *Recht van voorrang als bedoeld in artikel 4 van het verdrag van Parijs tot bescherming van de Industriële Eigendom*  
recht van voorrang Denemarken, dd. 21 09 2001, nr. DK MA 2001 00942, JENSEN Brian Vang.
- 18 *Dagtekening van de aanvraag van de vernieuwing*  
23.02.2007

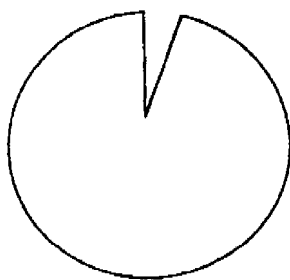

- 01 *Inschrijvingsnummer*  
**34728-08**  
*Nummer en dagtekening (dag en uur) van het depot*  
79258-08 12.03.2002 , 14.00
- 02 *Vervaldatum*  
12.03.2012
- 03 *Naam van de deposant*  
Brian Vang Jensen
- 04 *Adres (straat en nummer) van de deposant*  
Smedevej 18, Nr. Vorupør
- 05 *Postcode, plaats en land van de deposant*  
DK-7700 Thisted,  
Denemarken
- 06 *Naam en adres van de gemachtigde of vermelding van het correspondentie-adres van de deposant*  
Octrooibureau Los en Stigter B.V.  
Weteringschans 96  
1017 XS Amsterdam  
Nederland.
- 08 *Afbeelding van de tekening of het model*  
ZIE AFBEELDING(EN)
- 11 *Vermelding van het voortbrengsel gevolgd door de aanduiding van de klasse(n) en onderklasse(n)*  
Druppelvanger (kl 7-06).
- 13 *Recht van voorrang als bedoeld in artikel 4 van het verdrag van Parijs tot bescherming van de Industriële Eigendom*  
recht van voorrang Denemarken, dd. 21 09 2001, nr. DK MA 2001 00942, JENSEN Brian Vang.
- 18 *Dagtekening van de aanvraag van de vernieuwing*  
23.02.2007

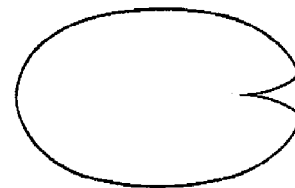

- 01 *Inschrijvingsnummer*  
**34728-09**  
*Nummer en dagtekening (dag en uur) van het depot*  
79258-09 12.03.2002 , 14.00
- 02 *Vervaldatum*  
12.03.2012
- 03 *Naam van de deposant*  
Brian Vang Jensen
- 04 *Adres (straat en nummer) van de deposant*  
Smedevej 18, Nr. Vorupør
- 05 *Postcode, plaats en land van de deposant*  
DK-7700 Thisted,  
Denemarken
- 06 *Naam en adres van de gemachtigde of vermelding van het correspondentie-adres van de deposant*  
Octrooibureau Los en Stigter B.V.  
Weteringschans 96  
1017 XS Amsterdam  
Nederland.
- 08 *Afbeelding van de tekening of het model*  
ZIE AFBEELDING(EN)
- 11 *Vermelding van het voortbrengsel gevolgd door de aanduiding van de klasse(n) en onderklasse(n)*  
Druppelvanger (kl 7-06).
- 13 *Recht van voorrang als bedoeld in artikel 4 van het verdrag van Parijs tot bescherming van de Industriële Eigendom*  
recht van voorrang Denemarken, dd. 21 09 2001, nr. DK MA 2001 00942, JENSEN Brian Vang.
- 18 *Dagtekening van de aanvraag van de vernieuwing*  
23.02.2007

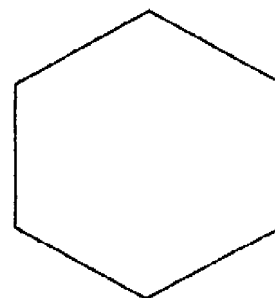

- 01 *Inschrijvingsnummer*  
**34728-10**  
*Nummer en dagtekening (dag en uur) van het depot*  
79258-10 12.03.2002 , 14.00
- 02 *Vervaldatum*  
12.03.2012

- 03 *Naam van de deposant*  
Brian Vang Jensen
- 04 *Adres (straat en nummer) van de deposant*  
Smedevej 18, Nr. Vorupør
- 05 *Postcode, plaats en land van de deposant*  
DK-7700 Thisted,  
Denemarken
- 06 *Naam en adres van de gemachtigde of vermelding van het correspondentie-adres van de deposant*  
Octrooibureau Los en Stigter B.V.  
Weteringschans 96  
1017 XS Amsterdam  
Nederland.
- 08 *Afbeelding van de tekening of het model*  
ZIE AFBEELDING(EN)
- 11 *Vermelding van het voortbrengsel gevolgd door de aanduiding van de klasse(n) en onderklasse(n)*  
Druppelvanger (kl 7-06).
- 13 *Recht van voorrang als bedoeld in artikel 4 van het verdrag van Parijs tot bescherming van de Industriële Eigendom*  
recht van voorrang Denemarken, dd. 21 09 2001, nr. DK MA 2001 00942, JENSEN Brian Vang.
- 18 *Dagtekening van de aanvraag van de vernieuwing*  
23.02.2007

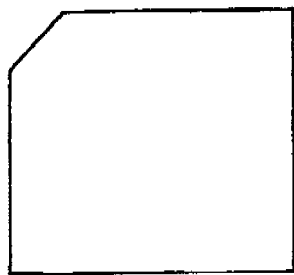

- 01 *Inschrijvingsnummer*  
**34728-11**  
*Nummer en dagtekening (dag en uur) van het depot*  
79258-11 12.03.2002 , 14.00
- 02 *Vervaldatum*  
12.03.2012
- 03 *Naam van de deposant*  
Brian Vang Jensen
- 04 *Adres (straat en nummer) van de deposant*  
Smedevej 18, Nr. Vorupør
- 05 *Postcode, plaats en land van de deposant*  
DK-7700 Thisted,  
Denemarken
- 06 *Naam en adres van de gemachtigde of vermelding van het correspondentie-adres van de deposant*  
Octrooibureau Los en Stigter B.V.  
Weteringschans 96  
1017 XS Amsterdam  
Nederland.
- 08 *Afbeelding van de tekening of het model*  
ZIE AFBEELDING(EN)
- 11 *Vermelding van het voortbrengsel gevolgd door de aanduiding van de klasse(n) en onderklasse(n)*  
Druppelvanger (kl 7-06).

- 13 *Recht van voorrang als bedoeld in artikel 4 van het verdrag van Parijs tot bescherming van de Industriële Eigendom*  
recht van voorrang Denemarken, dd. 21 09 2001, nr. DK MA 2001 00942, JENSEN Brian Vang.
- 18 *Dagtekening van de aanvraag van de vernieuwing*  
23.02.2007

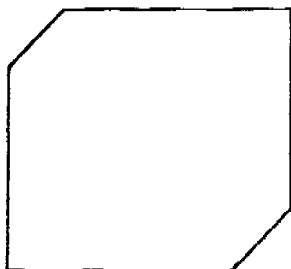

- 01 *Inschrijvingsnummer*  
**34728-12**  
*Nummer en dagtekening (dag en uur) van het depot*  
79258-12 12.03.2002 , 14.00
- 02 *Vervaldatum*  
12.03.2012
- 03 *Naam van de deposant*  
Brian Vang Jensen
- 04 *Adres (straat en nummer) van de deposant*  
Smedevej 18, Nr. Vorupør
- 05 *Postcode, plaats en land van de deposant*  
DK-7700 Thisted,  
Denemarken
- 06 *Naam en adres van de gemachtigde of vermelding van het correspondentie-adres van de deposant*  
Octrooibureau Los en Stigter B.V.  
Weteringschans 96  
1017 XS Amsterdam  
Nederland.
- 08 *Afbeelding van de tekening of het model*  
ZIE AFBEELDING(EN)
- 11 *Vermelding van het voortbrengsel gevolgd door de aanduiding van de klasse(n) en onderklasse(n)*  
Druppelvanger (kl 7-06).
- 18 *Dagtekening van de aanvraag van de vernieuwing*  
23.02.2007

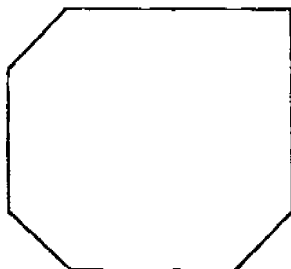

- 01 *Inschrijvingsnummer*  
**34728-13**

- Nummer en dagtekening (dag en uur) van het depot*  
79258-13 12.03.2002 , 14.00
- 02 *Vervaldatum*  
12.03.2012
- 03 *Naam van de deposant*  
Brian Vang Jensen
- 04 *Adres (straat en nummer) van de deposant*  
Smedevej 18, Nr. Vorupør
- 05 *Postcode, plaats en land van de deposant*  
DK-7700 Thisted,  
Denemarken
- 06 *Naam en adres van de gemachtigde of vermelding van het correspondentie-adres van de deposant*  
Octrooibureau Los en Stigter B.V.  
Weteringschans 96  
1017 XS Amsterdam  
Nederland.
- 08 *Afbeelding van de tekening of het model*  
ZIE AFBEELDING(EN)
- 11 *Vermelding van het voortbrengsel gevolgd door de aanduiding van de klasse(n) en onderklasse(n)*  
Druppelvanger (kl 7-06).
- 18 *Dagtekening van de aanvraag van de vernieuwing*  
23.02.2007

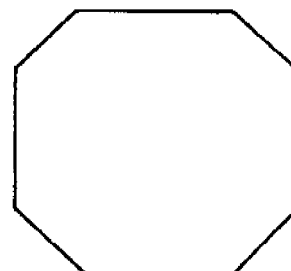

- 01 *Inschrijvingsnummer*  
**34728-14**  
*Nummer en dagtekening (dag en uur) van het depot*  
79258-14 12.03.2002 , 14.00
- 02 *Vervaldatum*  
12.03.2012
- 03 *Naam van de deposant*  
Brian Vang Jensen
- 04 *Adres (straat en nummer) van de deposant*  
Smedevej 18, Nr. Vorupør
- 05 *Postcode, plaats en land van de deposant*  
DK-7700 Thisted,  
Denemarken
- 06 *Naam en adres van de gemachtigde of vermelding van het correspondentie-adres van de deposant*  
Octrooibureau Los en Stigter B.V.  
Weteringschans 96  
1017 XS Amsterdam  
Nederland.
- 08 *Afbeelding van de tekening of het model*  
ZIE AFBEELDING(EN)
- 11 *Vermelding van het voortbrengsel gevolgd door de aanduiding van de klasse(n) en onderklasse(n)*  
Druppelvanger (kl 7-06).

- 18 *Dagtekening van de aanvraag van de vernieuwing*  
23.02.2007

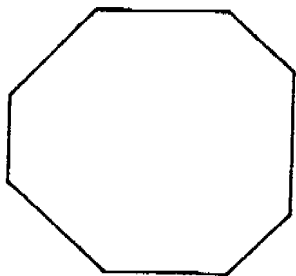

- 01 *Inschrijvingsnummer*  
**34728-15**

*Nummer en dagtekening (dag en uur) van het depot*

79258-15 12.03.2002, 14.00

- 02 *Vervaldatum*  
12.03.2012

- 03 *Naam van de deposant*  
Brian Vang Jensen

- 04 *Adres (straat en nummer) van de deposant*  
Smedevej 18, Nr. Vorupør

- 05 *Postcode, plaats en land van de deposant*  
DK-7700 Thisted,  
Denemarken

- 06 *Naam en adres van de gemachtigde of vermelding van het correspondentie-adres van de deposant*

Octrooibureau Los en Stigter B.V.  
Weteringschans 96  
1017 XS Amsterdam  
Nederland.

- 08 *Afbeelding van de tekening of het model*  
ZIE AFBEELDING(EN)

- 11 *Vermelding van het voortbrengsel gevolgd door de aanduiding van de klasse(n) en onderklasse(n)*  
Druppelvanger (kl 7-06).

- 18 *Dagtekening van de aanvraag van de vernieuwing*  
23.02.2007

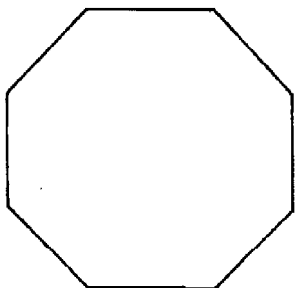

- 01 *Inschrijvingsnummer*  
**34731-01**

*Nummer en dagtekening (dag en uur) van het depot*

79313-01 03.04.2002, 10.00

- 02 *Vervaldatum*  
03.04.2012

- 03 *Naam van de deposant*  
Stad Antwerpen

- 04 *Adres (straat en nummer) van de deposant*  
Grote Markt 1

- 05 *Postcode, plaats en land van de deposant*  
2000 Antwerpen,  
België

- 06 *Naam en adres van de gemachtigde of vermelding van het correspondentie-adres van de deposant*

ARNOLD & SIEDSMA  
Meir 24 Bus 17  
B-2000 Antwerpen  
België.

- 08 *Afbeelding van de tekening of het model*  
ZIE AFBEELDING(EN)

- 11 *Vermelding van het voortbrengsel gevolgd door de aanduiding van de klasse(n) en onderklasse(n)*  
Verkeerspaal/-zuil (kl 10-06; 25-01, 02).

- 14 *Vermelding van de naam van de werkelijke ontwerper van de tekening*  
DE RUYSSER Rik

- 18 *Dagtekening van de aanvraag van de vernieuwing*  
16.02.2007

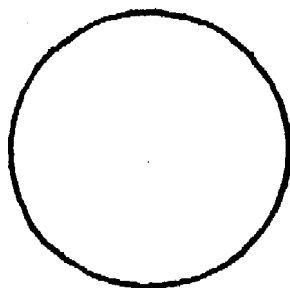

- 01 *Inschrijvingsnummer*  
**34731-02**

*Nummer en dagtekening (dag en uur) van het depot*

79313-02 03.04.2002, 10.00

- 02 *Vervaldatum*  
03.04.2012

- 03 *Naam van de deposant*  
Stad Antwerpen

- 04 *Adres (straat en nummer) van de deposant*  
Grote Markt 1

- 05 *Postcode, plaats en land van de deposant*  
2000 Antwerpen,  
België

- 06 *Naam en adres van de gemachtigde of vermelding van het correspondentie-adres van de deposant*

ARNOLD & SIEDSMA  
Meir 24 Bus 17  
B-2000 Antwerpen  
België.

- 08 *Afbeelding van de tekening of het model*  
ZIE AFBEELDING(EN)

- 11 *Vermelding van het voortbrengsel gevolgd door de aanduiding van de klasse(n) en onderklasse(n)*  
Paal voor stalling van rijwielen (kl 8-10; 25-01, 02).

- 14 *Vermelding van de naam van de werkelijke ontwerper van de tekening*  
DE RUYSSER Rik

- 18 *Dagtekening van de aanvraag van de vernieuwing*  
16.02.2007

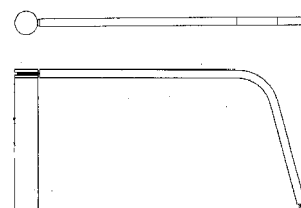

- 01 *Inschrijvingsnummer*  
**34731-03**

*Nummer en dagtekening (dag en uur) van het depot*

79313-03 03.04.2002, 10.00

- 02 *Vervaldatum*  
03.04.2012

- 03 *Naam van de deposant*  
Stad Antwerpen

- 04 *Adres (straat en nummer) van de deposant*  
Grote Markt 1

- 05 *Postcode, plaats en land van de deposant*  
2000 Antwerpen,  
België

- 06 *Naam en adres van de gemachtigde of vermelding van het correspondentie-adres van de deposant*

ARNOLD & SIEDSMA  
Meir 24 Bus 17  
B-2000 Antwerpen  
België.

- 08 *Afbeelding van de tekening of het model*  
ZIE AFBEELDING(EN)

- 11 *Vermelding van het voortbrengsel gevolgd door de aanduiding van de klasse(n) en onderklasse(n)*  
Paal voor stalling van rijwielen (kl 8-10; 25-01, 02).

- 14 *Vermelding van de naam van de werkelijke ontwerper van de tekening*  
DE RUYSSER Rik

- 18 *Dagtekening van de aanvraag van de vernieuwing*  
16.02.2007

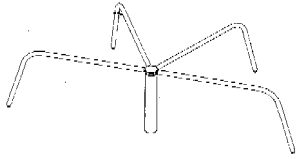

- 01 *Inschrijvingsnummer*  
**34731-04**  
*Nummer en dagtekening (dag en uur) van het depot*  
79313-04 03.04.2002 , 10.00
- 02 *Vervaldatum*  
03.04.2012
- 03 *Naam van de deposant*  
Stad Antwerpen
- 04 *Adres (straat en nummer) van de deposant*  
Grote Markt 1
- 05 *Postcode, plaats en land van de deposant*  
2000 Antwerpen,  
België
- 06 *Naam en adres van de gemachtigde of vermelding van het correspondentie-adres van de deposant*  
ARNOLD & SIEDSMA  
Meir 24 Bus 17  
B-2000 Antwerpen  
België.
- 08 *Afbeelding van de tekening of het model*  
ZIE AFBEELDING(EN)
- 11 *Vermelding van het voortbrengsel gevolgd door de aanduiding van de klasse(n) en onderklasse(n)*  
Paal voor stalling van rijwielen (kl 8-10; 25-01, 02).
- 14 *Vermelding van de naam van de werkelijke ontwerper van de tekening*  
DE RUYSSER Rik
- 18 *Dagtekening van de aanvraag van de vernieuwing*  
16.02.2007

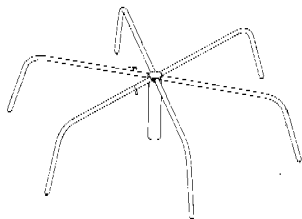

- 01 *Inschrijvingsnummer*  
**34731-05**  
*Nummer en dagtekening (dag en uur) van het depot*  
79313-05 03.04.2002 , 10.00
- 02 *Vervaldatum*  
03.04.2012
- 03 *Naam van de deposant*  
Stad Antwerpen
- 04 *Adres (straat en nummer) van de deposant*  
Grote Markt 1
- 05 *Postcode, plaats en land van de deposant*  
2000 Antwerpen,  
België

- 06 *Naam en adres van de gemachtigde of vermelding van het correspondentie-adres van de deposant*  
ARNOLD & SIEDSMA  
Meir 24 Bus 17  
B-2000 Antwerpen  
België.
- 08 *Afbeelding van de tekening of het model*  
ZIE AFBEELDING(EN)
- 11 *Vermelding van het voortbrengsel gevolgd door de aanduiding van de klasse(n) en onderklasse(n)*  
Balustrade (kl 25-02).
- 14 *Vermelding van de naam van de werkelijke ontwerper van de tekening*  
DE RUYSSER Rik
- 18 *Dagtekening van de aanvraag van de vernieuwing*  
16.02.2007

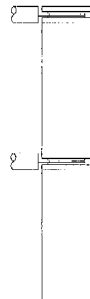
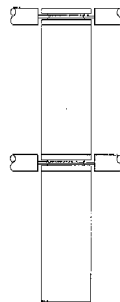
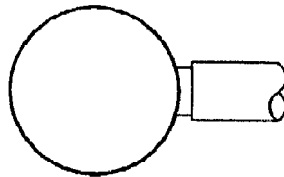
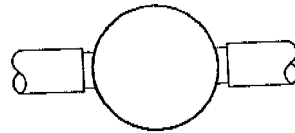
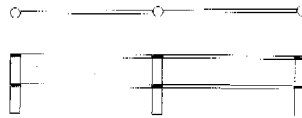

- 01 *Inschrijvingsnummer*  
**34744-00**

*Nummer en dagtekening (dag en uur) van het depot*

79378-00 23.04.2002 , 11.40

- 02 *Vervaldatum*  
23.04.2012
- 03 *Naam van de deposant*  
Ramat University Authority for Applied Research and Industrial Development Ltd.;  
VARON David,  
76965 Kfar Bilu A
- 04 *Adres (straat en nummer) van de deposant*  
32, Haim Levanon Street, Ramat-Aviv
- 05 *Postcode, plaats en land van de deposant*  
Tel Aviv 69975,  
Israël
- 06 *Naam en adres van de gemachtigde of vermelding van het correspondentie-adres van de deposant*  
Octrooibureau Vriesendorp & Gaade B.V.  
Dr. Kuypersstraat 6  
2514 BB 's-Gravenhage  
Nederland.
- 08 *Afbeelding van de tekening of het model*  
ZIE AFBEELDING(EN)
- 11 *Vermelding van het voortbrengsel gevolgd door de aanduiding van de klasse(n) en onderklasse(n)*  
Instrument voor medische analyses (conus en plaat) (kl 24-01, 02).
- 13 *Recht van voorrang als bedoeld in artikel 4 van het verdrag van Parijs tot bescherming van de Industriële Eigendom*  
Ver.St.v.Am., dd. 05 11 2001, nr. 29/150,519, NAPHTALI Savion; LINDNER Doron.
- 14 *Vermelding van de naam van de werkelijke ontwerper van de tekening*  
NAPHTALI Savion; LINDNER Doron
- 18 *Dagtekening van de aanvraag van de vernieuwing*  
14.02.2007

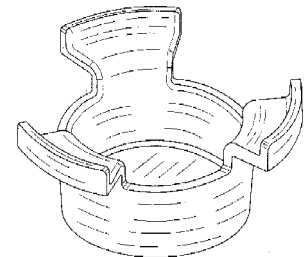



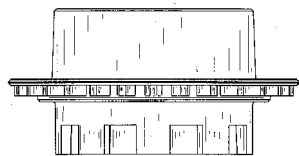
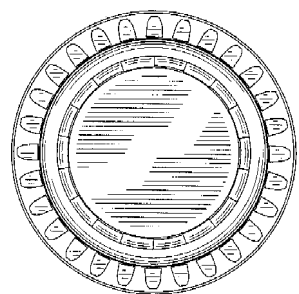
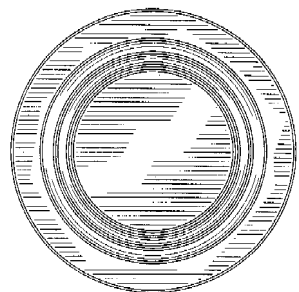
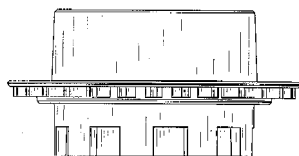
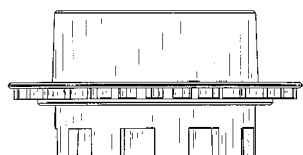
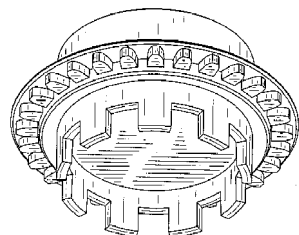
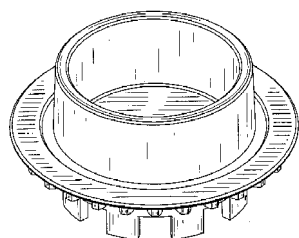
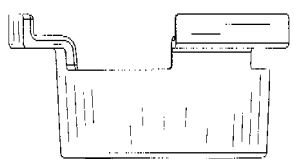
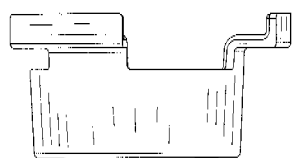
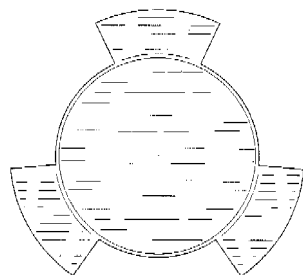
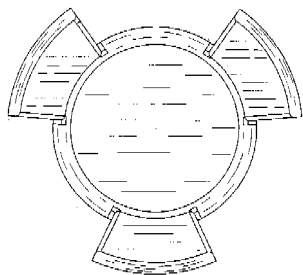

01 *Inschrijvingsnummer*

**34776-00**

*Nummer en dagtekening (dag en uur) van het depot*

79675-00 26.07.2002 , 24.00

02 *Vervaldatum*

26.07.2012

03 *Naam van de deposant*

Blok's Draadvorm Fabriek B.V.

04 *Adres (straat en nummer) van de deposant*

De Werf 5,  
Industrieterein Zichtenburg

05 *Postcode, plaats en land van de deposant*

2544 's-Gravenhage,  
Nederland

06 *Naam en adres van de gemachtigde of vermelding van het correspondentie-adres van de deposant*

Nederlandsch Octrooibureau  
J.W. Frisolaan 13  
2517 JS 's-Gravenhage  
Nederland.

08 *Afbeelding van de tekening of het model*  
ZIE AFBEELDING(EN)

11 *Vermelding van het voortbrengsel gevolgd door de aanduiding van de klasse(n) en onderklasse(n)*

KRATBEUGEL (kl 8-08; 9-99).

18 *Dagtekening van de aanvraag van de vernieuwing*

15.02.2007

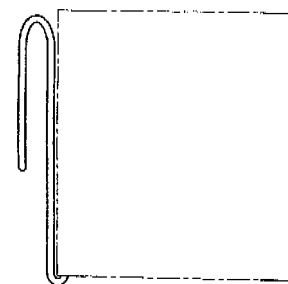
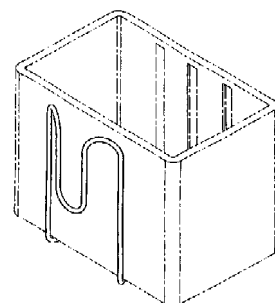
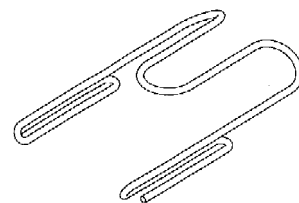
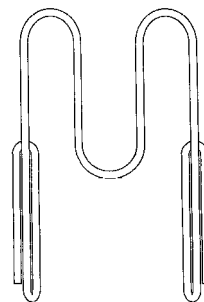

01 *Inschrijvingsnummer*

**34784-01**

*Nummer en dagtekening (dag en uur) van het depot*

79761-01 28.08.2002 , 10.00

- 02 *Vervaldatum*  
28.08.2012
- 03 *Naam van de deposant*  
O.S.P. Marketing & Sales B.V.
- 04 *Adres (straat en nummer) van de deposant*  
Moergestelweg 34 B
- 05 *Postcode, plaats en land van de deposant*  
5062 JW Oisterwijk,  
Nederland
- 08 *Afbeelding van de tekening of het model*  
ZIE AFBEELDING(EN)
- 11 *Vermelding van het voortbrengsel gevolgd door de aanduiding van de klasse(n) en onderklasse(n)*  
Eetkamerstoel (kl 6-01).
- 13 *Recht van voorrang als bedoeld in artikel 4 van het verdrag van Parijs tot bescherming van de Industriële Eigendom*  
HENNING Peter
- 18 *Dagtekening van de aanvraag van de vernieuwing*  
30.01.2007



- 01 *Inschrijvingsnummer*  
**34784-02**  
*Nummer en dagtekening (dag en uur) van het depot*  
79761-02 28.08.2002 , 10.00
- 02 *Vervaldatum*  
28.08.2012
- 03 *Naam van de deposant*  
O.S.P. Marketing & Sales B.V.
- 04 *Adres (straat en nummer) van de deposant*  
Moergestelweg 34 B
- 05 *Postcode, plaats en land van de deposant*  
5062 JW Oisterwijk,  
Nederland
- 08 *Afbeelding van de tekening of het model*  
ZIE AFBEELDING(EN)
- 11 *Vermelding van het voortbrengsel gevolgd door de aanduiding van de klasse(n) en onderklasse(n)*  
Eetkamerarmstoel (kl 6-01).
- 13 *Recht van voorrang als bedoeld in artikel 4 van het verdrag van Parijs tot bescherming van de Industriële Eigendom*  
HENNING Peter
- 18 *Dagtekening van de aanvraag van de vernieuwing*  
30.01.2007



- 01 *Inschrijvingsnummer*  
**34784-03**  
*Nummer en dagtekening (dag en uur) van het depot*  
79761-03 28.08.2002 , 10.00
- 02 *Vervaldatum*  
28.08.2012
- 03 *Naam van de deposant*  
O.S.P. Marketing & Sales B.V.
- 04 *Adres (straat en nummer) van de deposant*  
Moergestelweg 34 B
- 05 *Postcode, plaats en land van de deposant*  
5062 JW Oisterwijk,  
Nederland
- 08 *Afbeelding van de tekening of het model*  
ZIE AFBEELDING(EN)
- 11 *Vermelding van het voortbrengsel gevolgd door de aanduiding van de klasse(n) en onderklasse(n)*  
Eetkamerarmstoel (kl 6-01).
- 14 *Vermelding van de naam van de werkelijke ontwerper van de tekening*  
HENNING Peter
- 18 *Dagtekening van de aanvraag van de vernieuwing*  
30.01.2007



- 01 *Inschrijvingsnummer*  
**34784-04**  
*Nummer en dagtekening (dag en uur) van het depot*  
79761-04 28.08.2002 , 10.00
- 02 *Vervaldatum*  
28.08.2012
- 03 *Naam van de deposant*  
O.S.P. Marketing & Sales B.V.
- 04 *Adres (straat en nummer) van de deposant*  
Moergestelweg 34 B

- 05 *Postcode, plaats en land van de deposant*  
5062 JW Oisterwijk,  
Nederland
- 08 *Afbeelding van de tekening of het model*  
ZIE AFBEELDING(EN)
- 11 *Vermelding van het voortbrengsel gevolgd door de aanduiding van de klasse(n) en onderklasse(n)*  
Eetkamerstoel (kl 6-01).
- 13 *Recht van voorrang als bedoeld in artikel 4 van het verdrag van Parijs tot bescherming van de Industriële Eigendom*  
HENNING Peter
- 18 *Dagtekening van de aanvraag van de vernieuwing*  
30.01.2007



- 01 *Inschrijvingsnummer*  
**34784-05**  
*Nummer en dagtekening (dag en uur) van het depot*  
79761-05 28.08.2002 , 10.00
- 02 *Vervaldatum*  
28.08.2012
- 03 *Naam van de deposant*  
O.S.P. Marketing & Sales B.V.
- 04 *Adres (straat en nummer) van de deposant*  
Moergestelweg 34 B
- 05 *Postcode, plaats en land van de deposant*  
5062 JW Oisterwijk,  
Nederland
- 08 *Afbeelding van de tekening of het model*  
ZIE AFBEELDING(EN)
- 11 *Vermelding van het voortbrengsel gevolgd door de aanduiding van de klasse(n) en onderklasse(n)*  
Eetkamerstoel (kl 6-01).
- 13 *Recht van voorrang als bedoeld in artikel 4 van het verdrag van Parijs tot bescherming van de Industriële Eigendom*  
HENNING Peter
- 18 *Dagtekening van de aanvraag van de vernieuwing*  
30.01.2007



01 *Inschrijvingsnummer*  
**34784-06**

*Nummer en dagtekening (dag en uur) van het depot*  
79761-06 28.08.2002 , 10.00

02 *Vervaldatum*  
28.08.2012

03 *Naam van de deposant*  
O.S.P. Marketing & Sales B.V.

04 *Adres (straat en nummer) van de deposant*  
Moergestelseweg 34 B

05 *Postcode, plaats en land van de deposant*  
5062 JW Oisterwijk,  
Nederland

08 *Afbeelding van de tekening of het model*  
ZIE AFBEELDING(EN)

11 *Vermelding van het voortbrengsel gevolgd door de aanduiding van de klasse(n) en onderklasse(n)*  
Eetkamerstoel (kl 6-01).

13 *Recht van voorrang als bedoeld in artikel 4 van het verdrag van Parijs tot bescherming van de Industriële Eigendom*  
HENNING Peter

18 *Dagtekening van de aanvraag van de vernieuwing*  
30.01.2007



01 *Inschrijvingsnummer*  
**34784-07**

*Nummer en dagtekening (dag en uur) van het depot*  
79761-07 28.08.2002 , 10.00

02 *Vervaldatum*  
28.08.2012

03 *Naam van de deposant*  
O.S.P. Marketing & Sales B.V.

04 *Adres (straat en nummer) van de deposant*  
Moergestelseweg 34 B

05 *Postcode, plaats en land van de deposant*  
5062 JW Oisterwijk,  
Nederland

08 *Afbeelding van de tekening of het model*  
ZIE AFBEELDING(EN)

11 *Vermelding van het voortbrengsel gevolgd door de aanduiding van de klasse(n) en onderklasse(n)*  
Eetkamerarmstoel (kl 6-01).

13 *Recht van voorrang als bedoeld in artikel 4 van het verdrag van Parijs tot bescherming van de Industriële Eigendom*  
HENNING Peter

18 *Dagtekening van de aanvraag van de vernieuwing*  
30.01.2007



01 *Inschrijvingsnummer*  
**34784-08**

*Nummer en dagtekening (dag en uur) van het depot*  
79761-08 28.08.2002 , 10.00

02 *Vervaldatum*  
28.08.2012

03 *Naam van de deposant*  
O.S.P. Marketing & Sales B.V.

04 *Adres (straat en nummer) van de deposant*  
Moergestelseweg 34 B

05 *Postcode, plaats en land van de deposant*  
5062 JW Oisterwijk,  
Nederland

08 *Afbeelding van de tekening of het model*  
ZIE AFBEELDING(EN)

11 *Vermelding van het voortbrengsel gevolgd door de aanduiding van de klasse(n) en onderklasse(n)*  
Eetkamerarmstoel (kl 6-01).

13 *Recht van voorrang als bedoeld in artikel 4 van het verdrag van Parijs tot bescherming van de Industriële Eigendom*  
HENNING Peter

18 *Dagtekening van de aanvraag van de vernieuwing*  
30.01.2007



01 *Inschrijvingsnummer*  
**34784-09**

*Nummer en dagtekening (dag en uur) van het depot*  
79761-09 28.08.2002 , 10.00

02 *Vervaldatum*  
28.08.2012

03 *Naam van de deposant*  
O.S.P. Marketing & Sales B.V.

04 *Adres (straat en nummer) van de deposant*  
Moergestelseweg 34 B

05 *Postcode, plaats en land van de deposant*  
5062 JW Oisterwijk,  
Nederland

08 *Afbeelding van de tekening of het model*  
ZIE AFBEELDING(EN)

11 *Vermelding van het voortbrengsel gevolgd door de aanduiding van de klasse(n) en onderklasse(n)*  
Eetkamerarmstoel (kl 6-01).

13 *Recht van voorrang als bedoeld in artikel 4 van het verdrag van Parijs tot bescherming van de Industriële Eigendom*  
HENNING Peter

18 *Dagtekening van de aanvraag van de vernieuwing*  
30.01.2007



01 *Inschrijvingsnummer*  
**34784-10**

*Nummer en dagtekening (dag en uur) van het depot*  
79761-10 28.08.2002 , 10.00

02 *Vervaldatum*  
28.08.2012

03 *Naam van de deposant*  
O.S.P. Marketing & Sales B.V.

04 *Adres (straat en nummer) van de deposant*  
Moergestelseweg 34 B

- 05 *Postcode, plaats en land van de deposant*  
5062 JW Oisterwijk,  
Nederland
- 08 *Afbeelding van de tekening of het model*  
ZIE AFBEELDING(EN)
- 11 *Vermelding van het voortbrengsel gevolgd door de aanduiding van de klasse(n) en onderklasse(n)*  
Eetkamerarmstoel (kl 6-01).
- 13 *Recht van voorrang als bedoeld in artikel 4 van het verdrag van Parijs tot bescherming van de Industriële Eigendom*  
HENNING Peter
- 18 *Dagtekening van de aanvraag van de vernieuwing*  
30.01.2007



- 01 *Numéro d'enregistrement*  
**34853-00**
- Numéro, date et heure du dépôt*  
79198-00 19.02.2002 , 14.00
- 02 *Date d'échéance*  
19.02.2012
- 03 *Nom du déposant*  
CANON KABUSHIKI KAISHA
- 04 *Adresse (rue et numéro) du déposant*  
30-2, 3-chome, Shimomaruko
- 05 *Code postal, localité et pays du déposant*  
Ohta-ku - Tokyo,  
Japon
- 06 *Nom et adresse du mandataire ou indication de l'adresse postale du déposant*  
OFFICE PARETTE (FRED MAES)  
Avenue Gabrielle Petit 2  
B-7940 Brugelette  
Belgique.
- 08 *Reproduction du dessin ou modèle*  
VOIR REPRODUCTION(S)
- 11 *Indication du produit suivi de la (des) classe(s) et de la (des) sous-classe(s)*  
Cartouche d'encre pour photocopieur  
(cl 16-03).

- 13 *Droit de priorité visé à l'article 4 de la Convention de Paris pour la protection de la Propriété Industrielle*  
Japon, le 23 08 2001, no. 2001-024632,  
CANON KABUSHIKI KAISHA.
- 14 *Indication du nom du véritable créateur du dessin ou modèle*  
AKIHISA Shiozaki; TOSHIFUMI  
Itabashi; KATSUYA Murakami
- 18 *Date de réception de la requête du renouvellement*  
23.01.2007

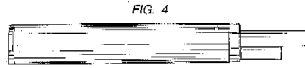
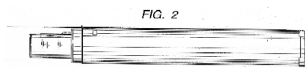
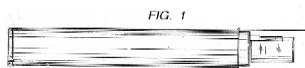

FIG. 5

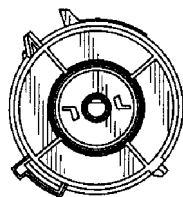

FIG. 6

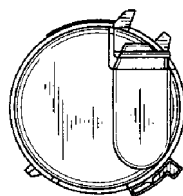
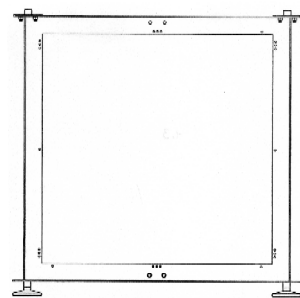
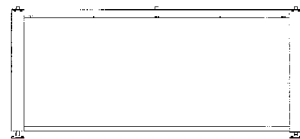
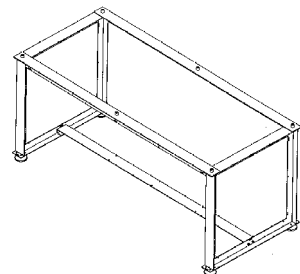

FIG. 7

- 01 *Inschrijvingsnummer*  
**34864-01**
- Nummer en dagtekening (dag en uur) van het depot*  
79626-01 12.07.2002 , 15.55
- 02 *Vervaldatum*  
12.07.2012

- 03 *Naam van de deposant*  
RetailLAB B.V.;  
Vandenhout Beheer B.V.
- 04 *Adres (straat en nummer) van de deposant*  
Spinveld 17
- 05 *Postcode, plaats en land van de deposant*  
4815 HR Breda,  
Nederland
- 06 *Naam en adres van de gemachtigde of vermelding van het correspondentie-adres van de deposant*  
Octrooibureau Arnold & Siedsma  
Sweelinckplein 1  
2517 GK 's-Gravenhage  
Nederland.
- 08 *Afbeelding van de tekening of het model*  
ZIE AFBEELDING(EN)
- 11 *Vermelding van het voortbrengsel gevolgd door de aanduiding van de klasse(n) en onderklasse(n)*  
Onderstel voor een tafel (kl 6-03, 06).
- 18 *Dagtekening van de aanvraag van de vernieuwing*  
12.02.2007



- 01 *Inschrijvingsnummer*  
**34864-02**
- Nummer en dagtekening (dag en uur) van het depot*  
79626-02 12.07.2002 , 15.55
- 02 *Vervaldatum*  
12.07.2012
- 03 *Naam van de deposant*  
RetailLAB B.V.;  
Vandenhout Beheer B.V.
- 04 *Adres (straat en nummer) van de deposant*  
Spinveld 17

- 05 *Postcode, plaats en land van de deposant*  
4815 HR Breda,  
Nederland
- 06 *Naam en adres van de gemachtigde of vermelding van het correspondentie-adres van de deposant*  
Octrooibureau Arnold & Siedsma  
Sweelinckplein 1  
2517 GK 's-Gravenhage  
Nederland.
- 08 *Afbeelding van de tekening of het model*  
ZIE AFBEELDING(EN)
- 11 *Vermelding van het voortbrengsel gevolgd door de aanduiding van de klasse(n) en onderklasse(n)*  
Tafel (kl 6-03).
- 18 *Dagtekening van de aanvraag van de vernieuwing*  
12.02.2007

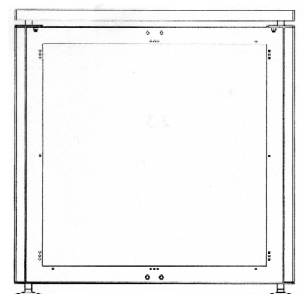
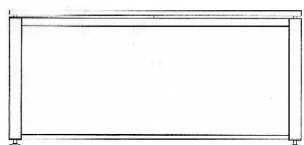
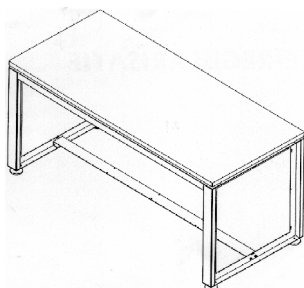

- 01 *Inschrijvingsnummer*  
**34864-03**  
*Nummer en dagtekening (dag en uur) van het depot*  
79626-03 12.07.2002 , 15.55
- 02 *Vervaldatum*  
12.07.2012
- 03 *Naam van de deposant*  
RetailLAB B.V.;  
Vandenhout Beheer B.V.
- 04 *Adres (straat en nummer) van de deposant*  
Spinveld 17
- 05 *Postcode, plaats en land van de deposant*  
4815 HR Breda,  
Nederland

- 06 *Naam en adres van de gemachtigde of vermelding van het correspondentie-adres van de deposant*  
Octrooibureau Arnold & Siedsma  
Sweelinckplein 1  
2517 GK 's-Gravenhage  
Nederland.
- 08 *Afbeelding van de tekening of het model*  
ZIE AFBEELDING(EN)
- 11 *Vermelding van het voortbrengsel gevolgd door de aanduiding van de klasse(n) en onderklasse(n)*  
Presentatiemeubel (kl 20-02).
- 18 *Dagtekening van de aanvraag van de vernieuwing*  
12.02.2007

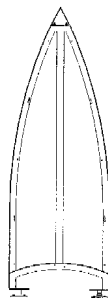
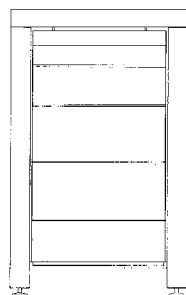
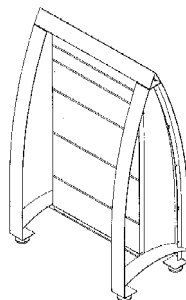

- 01 *Inschrijvingsnummer*  
**34864-04**  
*Nummer en dagtekening (dag en uur) van het depot*  
79626-04 12.07.2002 , 15.55
- 02 *Vervaldatum*  
12.07.2012
- 03 *Naam van de deposant*  
RetailLAB B.V.;  
Vandenhout Beheer B.V.
- 04 *Adres (straat en nummer) van de deposant*  
Spinveld 17
- 05 *Postcode, plaats en land van de deposant*  
4815 HR Breda,  
Nederland

- 06 *Naam en adres van de gemachtigde of vermelding van het correspondentie-adres van de deposant*  
Octrooibureau Arnold & Siedsma  
Sweelinckplein 1  
2517 GK 's-Gravenhage  
Nederland.
- 08 *Afbeelding van de tekening of het model*  
ZIE AFBEELDING(EN)
- 11 *Vermelding van het voortbrengsel gevolgd door de aanduiding van de klasse(n) en onderklasse(n)*  
Lijst (6-07; 25-01).
- 18 *Dagtekening van de aanvraag van de vernieuwing*  
12.02.2007

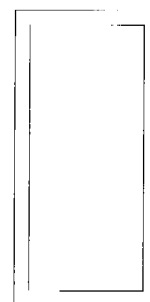

- 01 *Inschrijvingsnummer*  
**34864-05**  
*Nummer en dagtekening (dag en uur) van het depot*  
79626-05 12.07.2002 , 15.55
- 02 *Vervaldatum*  
12.07.2012
- 03 *Naam van de deposant*  
RetailLAB B.V.;  
Vandenhout Beheer B.V.
- 04 *Adres (straat en nummer) van de deposant*  
Spinveld 17
- 05 *Postcode, plaats en land van de deposant*  
4815 HR Breda,  
Nederland

- 06 *Naam en adres van de gemachtigde of vermelding van het correspondentie-adres van de deposant*

Octrooibureau Arnold & Siedsma  
Sweelinckplein 1  
2517 GK 's-Gravenhage  
Nederland.

- 08 *Afbeelding van de tekening of het model*  
ZIE AFBEELDING(EN)

- 11 *Vermelding van het voortbrengsel gevolgd door de aanduiding van de klasse(n) en onderklasse(n)*

Lijst (kl 6-07; 25-01).

- 18 *Dagtekening van de aanvraag van de vernieuwing*  
12.02.2007

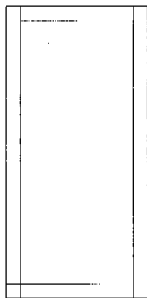

- 01 *Inschrijvingsnummer*  
**34864-06**

*Nummer en dagtekening (dag en uur) van het depot*

79626-06 12.07.2002 , 15.55

- 02 *Vervaldatum*  
12.07.2012

- 03 *Naam van de deposant*  
RetailLAB B.V.;  
Vandenhout Beheer B.V.

- 04 *Adres (straat en nummer) van de deposant*  
Spinveld 17

- 05 *Postcode, plaats en land van de deposant*  
4815 HR Breda,  
Nederland

- 06 *Naam en adres van de gemachtigde of vermelding van het correspondentie-adres van de deposant*

Octrooibureau Arnold & Siedsma  
Sweelinckplein 1  
2517 GK 's-Gravenhage  
Nederland.

- 08 *Afbeelding van de tekening of het model*  
ZIE AFBEELDING(EN)

- 11 *Vermelding van het voortbrengsel gevolgd door de aanduiding van de klasse(n) en onderklasse(n)*

Gecombineerd meubel/onderstel voor bank/tafel (kl 6-01, 03, 06).

- 18 *Dagtekening van de aanvraag van de vernieuwing*  
12.02.2007

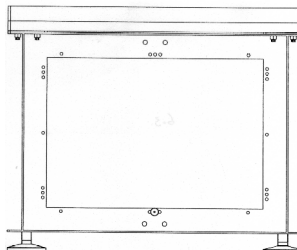
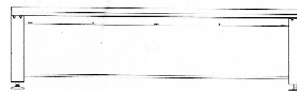
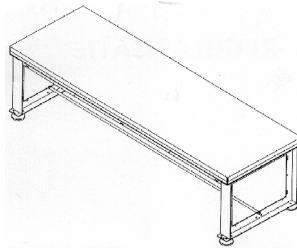

- 01 *Inschrijvingsnummer*  
**34864-07**

*Nummer en dagtekening (dag en uur) van het depot*

79626-07 12.07.2002 , 15.55

- 02 *Vervaldatum*  
12.07.2012

- 03 *Naam van de deposant*  
RetailLAB B.V.;  
Vandenhout Beheer B.V.

- 04 *Adres (straat en nummer) van de deposant*  
Spinveld 17

- 05 *Postcode, plaats en land van de deposant*  
4815 HR Breda,  
Nederland

- 06 *Naam en adres van de gemachtigde of vermelding van het correspondentie-adres van de deposant*

Octrooibureau Arnold & Siedsma  
Sweelinckplein 1  
2517 GK 's-Gravenhage  
Nederland.

- 08 *Afbeelding van de tekening of het model*  
ZIE AFBEELDING(EN)

- 11 *Vermelding van het voortbrengsel gevolgd door de aanduiding van de klasse(n) en onderklasse(n)*

Gecombineerd meubel/bank/tafel (kl 6-01, 03, 06).

- 18 *Dagtekening van de aanvraag van de vernieuwing*  
12.02.2007

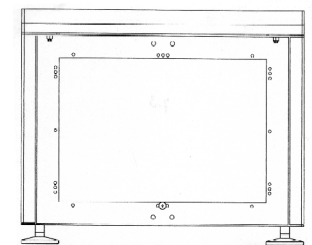
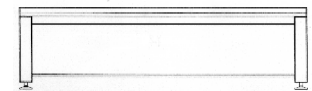
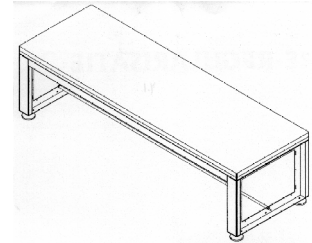

- 01 *Inschrijvingsnummer*  
**34871-01**

*Nummer en dagtekening (dag en uur) van het depot*

79699-01 09.08.2002 , 24.00

- 02 *Vervaldatum*  
09.08.2012

- 03 *Naam van de deposant*  
Esschert Design BV

- 04 *Adres (straat en nummer) van de deposant*  
Euregioweg 225

- 05 *Postcode, plaats en land van de deposant*  
7532 SM Enschede,  
Nederland

- 08 *Afbeelding van de tekening of het model*  
ZIE AFBEELDING(EN)

- 11 *Vermelding van het voortbrengsel gevolgd door de aanduiding van de klasse(n) en onderklasse(n)*

Voederemmer (kl 30-02, 03).

- 14 *Vermelding van de naam van de werkelijke ontwerper van de tekening*

MOSTERD Arend

- 18 *Dagtekening van de aanvraag van de vernieuwing*  
02.02.2007



- 01 *Inschrijvingsnummer*  
**34871-11**  
*Nummer en dagtekening (dag en uur) van het depot*  
79699-11 09.08.2002 , 24.00
- 02 *Vervaldatum*  
09.08.2012
- 03 *Naam van de deposant*  
Esschert Design BV
- 04 *Adres (straat en nummer) van de deposant*  
Euregioweg 225
- 05 *Postcode, plaats en land van de deposant*  
7532 SM Enschede,  
Nederland

- 08 *Afbeelding van de tekening of het model*  
ZIE AFBELDING(EN)
- 11 *Vermelding van het voortbrengsel gevolgd door de aanduiding van de klasse(n) en onderklasse(n)*  
Vogelhuis (kl 30-02, 03).
- 14 *Vermelding van de naam van de werkelijke ontwerper van de tekening*  
MOSTERD Arend
- 18 *Dagtekening van de aanvraag van de vernieuwing*  
02.02.2007

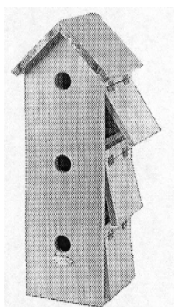

- 01 *Inschrijvingsnummer*  
**34871-12**  
*Nummer en dagtekening (dag en uur) van het depot*  
79699-12 09.08.2002 , 24.00
- 02 *Vervaldatum*  
09.08.2012
- 03 *Naam van de deposant*  
Esschert Design BV
- 04 *Adres (straat en nummer) van de deposant*  
Euregioweg 225

- 05 *Postcode, plaats en land van de deposant*  
7532 SM Enschede,  
Nederland
- 08 *Afbeelding van de tekening of het model*  
ZIE AFBELDING(EN)
- 11 *Vermelding van het voortbrengsel gevolgd door de aanduiding van de klasse(n) en onderklasse(n)*  
Schoenenrek (kl 6-04).
- 14 *Vermelding van de naam van de werkelijke ontwerper van de tekening*  
MOSTERD Arend
- 18 *Dagtekening van de aanvraag van de vernieuwing*  
02.02.2007

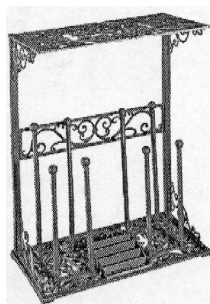

- 01 *Inschrijvingsnummer*  
**34871-14**  
*Nummer en dagtekening (dag en uur) van het depot*  
79699-14 09.08.2002 , 24.00
- 02 *Vervaldatum*  
09.08.2012
- 03 *Naam van de deposant*  
Esschert Design BV
- 04 *Adres (straat en nummer) van de deposant*  
Euregioweg 225
- 05 *Postcode, plaats en land van de deposant*  
7532 SM Enschede,  
Nederland

- 08 *Afbeelding van de tekening of het model*  
ZIE AFBELDING(EN)
- 11 *Vermelding van het voortbrengsel gevolgd door de aanduiding van de klasse(n) en onderklasse(n)*  
Plantenhanger (kl 11-02).
- 14 *Vermelding van de naam van de werkelijke ontwerper van de tekening*  
MOSTERD Arend
- 18 *Dagtekening van de aanvraag van de vernieuwing*  
02.02.2007

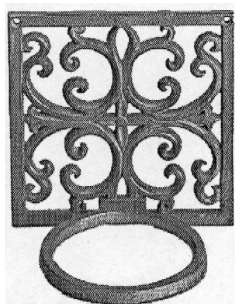

- 01 *Inschrijvingsnummer*  
**34871-15**  
*Nummer en dagtekening (dag en uur) van het depot*  
79699-15 09.08.2002 , 24.00
- 02 *Vervaldatum*  
09.08.2012
- 03 *Naam van de deposant*  
Esschert Design BV
- 04 *Adres (straat en nummer) van de deposant*  
Euregioweg 225
- 05 *Postcode, plaats en land van de deposant*  
7532 SM Enschede,  
Nederland
- 08 *Afbeelding van de tekening of het model*  
ZIE AFBELDING(EN)
- 11 *Vermelding van het voortbrengsel gevolgd door de aanduiding van de klasse(n) en onderklasse(n)*  
Plantenhanger (kl 11-02).
- 14 *Vermelding van de naam van de werkelijke ontwerper van de tekening*  
MOSTERD Arend
- 18 *Dagtekening van de aanvraag van de vernieuwing*  
02.02.2007

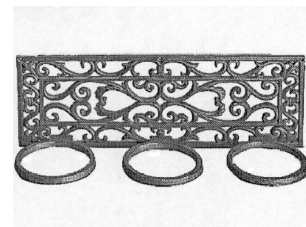

- 01 *Inschrijvingsnummer*  
**34871-16**  
*Nummer en dagtekening (dag en uur) van het depot*  
79699-16 09.08.2002 , 24.00
- 02 *Vervaldatum*  
09.08.2012
- 03 *Naam van de deposant*  
Esschert Design BV
- 04 *Adres (straat en nummer) van de deposant*  
Euregioweg 225
- 05 *Postcode, plaats en land van de deposant*  
7532 SM Enschede,  
Nederland
- 08 *Afbeelding van de tekening of het model*  
ZIE AFBELDING(EN)
- 11 *Vermelding van het voortbrengsel gevolgd door de aanduiding van de klasse(n) en onderklasse(n)*  
Haardscherm (kl 7-08).
- 14 *Vermelding van de naam van de werkelijke ontwerper van de tekening*  
MOSTERD Arend
- 18 *Dagtekening van de aanvraag van de vernieuwing*  
02.02.2007

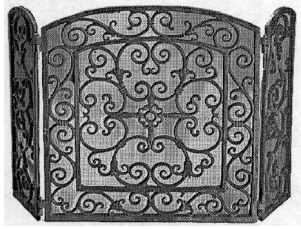

- 01 *Numéro d'enregistrement*  
**35054-00**  
*Numéro, date et heure du dépôt*  
80069-00 19.11.2002 , 14.35
- 02 *Date d'échéance*  
19.11.2012
- 03 *Nom du déposant*  
Telefonaktiebolaget L M Ericsson
- 04 *Adresse (rue et numéro) du déposant*  
Telefonvägen 30
- 05 *Code postal, localité et pays du déposant*  
SE-126 25 Stockholm,  
Suède
- 06 *Nom et adresse du mandataire ou indication de l'adresse postale du déposant*  
Bureau Gevers S.A.  
Holidaystraat 5  
B-1831 Diegem  
Belgique.
- 08 *Reproduction du dessin ou modèle*  
VOIR REPRODUCTION(S)
- 11 *Indication du produit suivi de la (des) classe(s) et de la (des) sous-classe(s)*  
Modem (kl 14-03).
- 13 *Droit de priorité visé à l'article 4 de la Convention de Paris pour la protection de la Propriété Industrielle*  
Suède, le 29 05 2002, no. 02-0857, Telefonaktiebolaget L M Ericsson.
- 14 *Indication du nom du véritable créateur du dessin ou modèle*  
MCGUGAN Steve
- 18 *Date de réception de la requête du renouvellement*  
05.02.2007

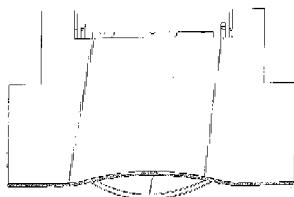
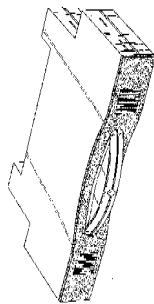

- 01 *Inschrijvingsnummer*  
**35072-01**  
*Nummer en dagtekening (dag en uur) van het depot*  
78794-01 05.10.2001 , 24.00
- 02 *Vervaldatum*  
05.10.2011
- 03 *Naam van de deposant*  
OSP Marketing & Sales V.O.F.

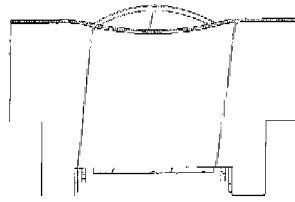

- 04 *Adres (straat en nummer) van de deposant*  
Bredesteeg 25
- 05 *Postcode, plaats en land van de deposant*  
5062 KG Oisterwijk,  
Nederland
- 08 *Afbeelding van de tekening of het model*  
ZIE AFBEELDING(EN)
- 11 *Vermelding van het voortbrengsel gevolgd door de aanduiding van de klasse(n) en onderklasse(n)*  
Tafel (kl 6-03).
- 14 *Vermelding van de naam van de werkelijke ontwerper van de tekening*  
CLAESSENS Antonius Wilhelmus Mathijs
- 18 *Dagtekening van de aanvraag van de vernieuwing*  
11.05.2006



- 01 *Inschrijvingsnummer*  
**35072-02**  
*Nummer en dagtekening (dag en uur) van het depot*  
78794-02 05.10.2001 , 24.00
- 02 *Vervaldatum*  
05.10.2011
- 03 *Naam van de deposant*  
O.S.P. Marketing & Sales B.V.
- 04 *Adres (straat en nummer) van de deposant*  
Moergestelseweg 34 B
- 05 *Postcode, plaats en land van de deposant*  
5062 JW Oisterwijk,  
Nederland
- 08 *Afbeelding van de tekening of het model*  
ZIE AFBEELDING(EN)
- 11 *Vermelding van het voortbrengsel gevolgd door de aanduiding van de klasse(n) en onderklasse(n)*  
Dressoir (kl 6-04).
- 14 *Vermelding van de naam van de werkelijke ontwerper van de tekening*  
CLAESSENS Antonius Wilhelmus Mathijs
- 18 *Dagtekening van de aanvraag van de vernieuwing*  
11.05.2006



- 01 *Inschrijvingsnummer*  
**35127-01**  
*Nummer en dagtekening (dag en uur) van het depot*  
79254-01 11.03.2002 , 24.00



- 02 *Vervaldatum*  
11.03.2012
- 03 *Naam van de deposant*  
Aerovironment, Inc., California corporation
- 04 *Adres (straat en nummer) van de deposant*  
825 South Myrtle Avenue
- 05 *Postcode, plaats en land van de deposant*  
Monrovia, CA 91016,  
Ver.St.v.Am
- 06 *Naam en adres van de gemachtigde of vermelding van het correspondentie-adres van de deposant*  
Exter Polak & Charlouis B.V.  
Sir Winston Churchillaan 295 A  
2288 DC Rijswijk  
Nederland.
- 08 *Afbeelding van de tekening of het model*  
ZIE AFBEELDING(EN)
- 11 *Vermelding van het voortbrengsel gevolgd door de aanduiding van de klasse(n) en onderklasse(n)*  
Luchtvaartuig (kl 12-07).
- 13 *Recht van voorrang als bedoeld in artikel 4 van het verdrag van Parijs tot bescherming van de Industriële Eigendom*  
Ver.St.v.Am., dd. 12 09 2001, 29/148,129, KENDALL Greg T.; DALEY Janus G.; HIBBS Bart D.; MEININGER Zik D.; OWENS Laird; PARKS William M.; PELTZ Adam L.; SADLER Wyatt SHIPLEY Mark.
- 14 *Vermelding van de naam van de werkelijke ontwerper van de tekening*  
KENDALL Greg T.; DALEY Janus G.; HIBBS Bart D.; MEININGER Zik D.; OWENS Laird; PARKS William M.; PELTZ Adam L.; SADLER Wyatt; SHIPLEY Mark.
- 18 *Dagtekening van de aanvraag van de vernieuwing*  
22.02.2007

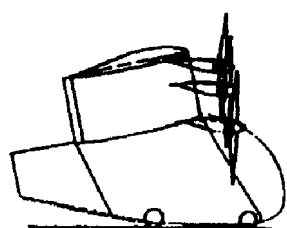
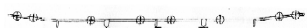

Linker zijaanzicht

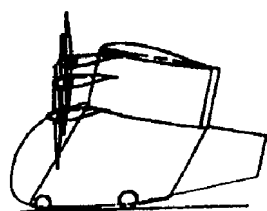

Rechter zijaanzicht



- 01 *Inschrijvingsnummer*  
**35127-02**  
*Nummer en dagtekening (dag en uur) van het depot*  
79254-02 11.03.2002 , 24.00
- 02 *Vervaldatum*  
11.03.2012
- 03 *Naam van de deposant*  
Aerovironment, Inc., California corporation
- 04 *Adres (straat en nummer) van de deposant*  
825 South Myrtle Avenue
- 05 *Postcode, plaats en land van de deposant*  
Monrovia, CA 91016,  
Ver.St.v.Am
- 06 *Naam en adres van de gemachtigde of vermelding van het correspondentie-adres van de deposant*  
Exter Polak & Charlouis B.V.  
Sir Winston Churchillaan 295 A  
2288 DC Rijswijk  
Nederland.
- 08 *Afbeelding van de tekening of het model*  
ZIE AFBEELDING(EN)
- 11 *Vermelding van het voortbrengsel gevolgd door de aanduiding van de klasse(n) en onderklasse(n)*  
Luchtvaartuig (kl 12-07).
- 13 *Recht van voorrang als bedoeld in artikel 4 van het verdrag van Parijs tot bescherming van de Industriële Eigendom*  
Ver.St.v.Am., dd. 12 09 2001, 29/148,129, KENDALL Greg T.; DALEY Janus G.; HIBBS Bart D.; MEININGER Zik D.; OWENS Laird; PARKS William M.; PELTZ Adam L.; SADLER Wyatt SHIPLEY Mark.
- 14 *Vermelding van de naam van de werkelijke ontwerper van de tekening*  
KENDALL Greg T.; DALEY Janus G.; HIBBS Bart D.; MEININGER Zik D.; OWENS Laird; PARKS William M.; PELTZ Adam L.; SADLER Wyatt; SHIPLEY Mark.
- 18 *Dagtekening van de aanvraag van de vernieuwing*  
22.02.2007

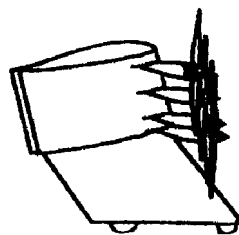

Linker zijaanzicht

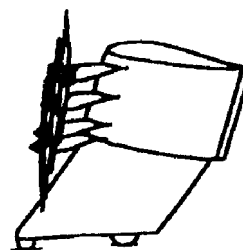

Rechter zijaanzicht



- 01 *Inschrijvingsnummer*  
**35140-00**  
*Nummer en dagtekening (dag en uur) van het depot*  
79611-00 09.07.2002 , 10.00
- 02 *Vervaldatum*  
09.07.2012
- 03 *Naam van de deposant*  
Mecari Plastics B.V.
- 04 *Adres (straat en nummer) van de deposant*  
Velsenstraat 6 a
- 05 *Postcode, plaats en land van de deposant*  
4251 LJ Werkendam,  
Nederland
- 06 *Naam en adres van de gemachtigde of vermelding van het correspondentie-adres van de deposant*  
Octrooibureau Los en Stigter B.V.  
Weteringschans 96  
1017 XS Amsterdam  
Nederland.
- 08 *Afbeelding van de tekening of het model*  
ZIE AFBEELDING(EN)
- 11 *Vermelding van het voortbrengsel gevolgd door de aanduiding van de klasse(n) en onderklasse(n)*  
Zak (kl 9-05).
- 12 *Beschrijving van de kenmerkende eigenschappen van het nieuwe uiterlijk van het voortbrengsel; in voorkomend geval, vermelding van de onderdelen van de tekening of het model waarop de kleuren betrekking hebben*  
Fig. 1: zijaanzicht; fig. 2: voor/achteraanzicht.
- 18 *Dagtekening van de aanvraag van de vernieuwing*  
24.01.2007

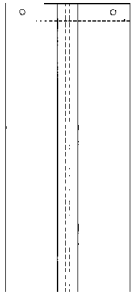

01 *Inschrijvingsnummer***35302-00***Nummer en dagtekening (dag en uur) van het depot*

79714-00 12.08.2002 , 15.35

02 *Vervaldatum*

12.08.2012

03 *Naam van de deposant*

Soler y Palau, S.A.

04 *Adres (straat en nummer) van de deposant*

Ctra. Puigcardà, s/n

05 *Postcode, plaats en land van de deposant*17500 Ripoli (Gerona),  
Spanje06 *Naam en adres van de gemachtigde of vermelding van het correspondentie-adres van de deposant*Nederlandsch Octrooibureau  
J.W. Frisolaan 13  
2517 JS 's-Gravenhage  
Nederland.08 *Afbeelding van de tekening of het model*

ZIE AFBELDING(EN)

11 *Vermelding van het voortbrengsel gevolgd door de aanduiding van de klasse(n) en onderklasse(n)*

Ventilator (kl 23-04).

12 *Beschrijving van de kenmerkende eigenschappen van het nieuwe uiterlijk van het voortbrengsel; in voorkomend geval, vermelding van de onderdelen van de tekening of het model waarop de kleuren betrekking hebben*

Het onderhavige model bestaat uit een compacte ventilator, omvattende een frontpaneel met een althans prismatische vierhoekige vorm dat een gereduceerde diepte en afgeronde hoeken heeft, waarbij het voorvlak althans convex gewelfd is, en dat verder een grote rechthoekige centrale opening heeft die is voorzien van een rooster met een aantal parallelle horizontale bladen, waarachter een propeller is aangebracht; aan het onderste laterale deel van het paneel zijn een getrapte serie van kleine richels die een trapezoidale vorm hebben en twee andere aangrenzende vierkante richels; het frontpaneel strekt zich loodrecht achterwaarts uit en vormt een cilindrisch lichaam zoals te zien uit het per

13 *Recht van voorrang als bedoeld in artikel 4 van het verdrag van Parijs tot bescherming van de Industriële Eigendom*

Spanje, dd. 31 05 2002, nr. 154301, Soler y Palau, S.A.

18 *Dagtekening van de aanvraag van de vernieuwing*

15.02.2007

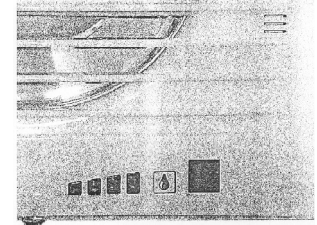
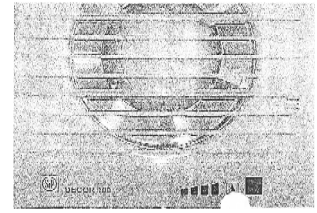
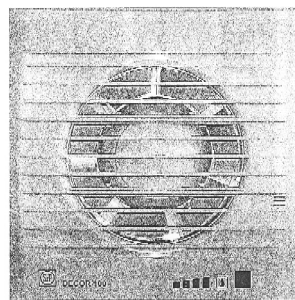
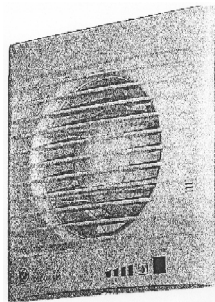
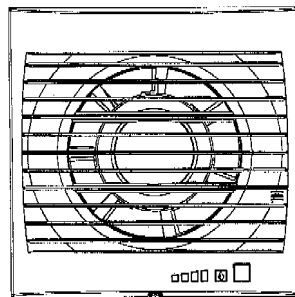
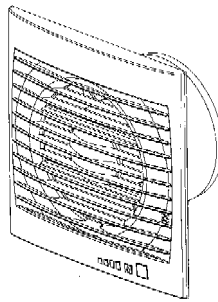

#@mmp 5354

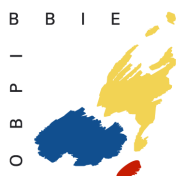

## Rubriek VIII Rubrique VIII

*Beneluxdepots waarbij wijzigingen van de inschrijving van de tekening of het model in het register werden aangetekend (regel 3.1 van het Uitvoeringsreglement).*

*Dépôts Benelux auprès desquels sont enregistrées au registre des modifications de l'enregistrement du dessin ou modèle (règle 3.1 du Règlement d'exécution).*

- 01 Overdrachten
  - 02 Licenties
  - 03 Pandrechten
  - 04 Beslagleggingen
  - 05 Doorhalen van licenties, pand, beslag
  - 06 Adreswijzigingen (houder)
  - 07 Naamswijzigingen (houder)
  - 08
    - a Wijzigingen van correspondentie-adres
    - b Aanstelling of wijziging van gemachtigde
    - c Naams- en adreswijzigingen van gemachtigde
    - d Naams- of adreswijzigingen van gemachtigde
  - 09 Naams- en adreswijzigingen (houder)
  - 10 Verbeteringen van schrijffouten
  - 11 Overige verbeteringen
- N.B - De na de tekst van een wijziging voorkomende aanduiding betreft een interne codering.
- Indien na de datum van aantekening de aanduidingen (1), (2), enz. voorkomen betekent dit dat bij de registraties gelijktijdig meerdere wijzigingen zijn aangetekend. Tevens geven deze aanduidingen de volgorde der wijzigingen aan.

- 01 Cessions
- 02 Licences
- 03 Droits de gage
- 04 Saisies
- 05 Radiation de licences, gages, saisies
- 06 Changement d'adresse (titulaire)
- 07 Changement de nom (titulaire)
- 08
  - a Changements d'adresse de correspondance
  - b Institution ou changement de mandataire
  - c Changements de nom et d'adresse du mandataire
  - d Changements de nom ou d'adresse du mandataire
- 09 Changement de nom et d'adresse (titulaire)
- 10 Corrections d'erreurs de plume
- 11 Autre rectifications

- N.B - L'indication qui pourrait figurer après le texte d'une modification est un code interne.
- Si les indications (1), (2), etc. devaient figurer après la date de notification, cela signifie qu'il y a plusieurs modifications qui sont notifiées simultanément. Ces indications font également apparaître le rang des modifications.



## 6 ADRESWIJZIGINGEN CHANGEMENTS D'ADRESSE

### 36906-01/36906-02

*Adres gewijzigd in:*

Rumpsterweg 12  
3981 AK Bunnik,

20002-002;

Aangetekend: 05.01.2007

### 30982-00

*Adres gewijzigd in:*

Beekseweg 71  
6909 DP Babberich,

20009-001;

Aangetekend: 22.02.2007

### 34644-00

*Adres gewijzigd in:*

Eemweg 29 c  
3755 LC Eemnes,

20010-001;

Aangetekend: 01.02.2007

### 34514-01/34514-03

*Changement d'adresse en:*

Rue Vieux Chaffour 5  
4841 Henri-Chapelle,

20011-003;

Enregistré: 21.02.2007

## 7 NAAMSWIJZIGINGEN CHANGEMENTS DE NOM

### 34379-01/34379-02

*Changement de nom en:*

Hydro Building Systems, société  
anonyme

30006-002;

Enregistré: 26.01.2007

### 27586-01

*Naam gewijzigd in:*

Masterfoods Veghel BV

30034-001;

Aangetekend: 27.11.2006

## 8b AANSTELLING OF WIJ- ZIGING VAN GEMACHTIGDE INSTITUTION OU CHAN- GEMENT DE MANDA- TAIRE

### 22135-01/22135-02

*Institution ou changement de mandataire:*

Bureau Gevers S.A.  
Holidaystraat 5  
B-1831 Diegem  
Belgique.

41002-002;

Enregistré: 11.01.2007

### 34081-00

*Institution ou changement de mandataire:*

Office Hanssens S.p.r.l.  
40, square Marie-Louise, Boîte 19  
B-1000 Bruxelles  
Belgique.

41005-001;

Enregistré: 17.01.2007

### 15756-00

*Institution ou changement de mandataire:*

Bureau Gevers S.A.  
Holidaystraat 5  
B-1831 Diegem  
Belgique.

41015-001;

Enregistré: 29.01.2007

### 34104-00

*Institution ou changement de mandataire:*

Bureau Gevers S.A.  
Holidaystraat 5  
B-1831 Diegem  
Belgique.

41016-001;

Enregistré: 08.02.2007

**36901-01/36901-03**

*Aanstelling of wijziging van gemachtigde:*

Nederlandsch Octrooibureau  
J.W. Frisolaan 13  
2517 JS 's-Gravenhage  
Nederland.

41017-003;

Aangetekend: 21.02.2007

---

**8d**  
**NAAMS- OF ADRESWIJ-  
ZIGING VAN  
GEMACHTIGDE  
CHANGEMENTS DE  
NOM OU D'ADRESSE  
DU MANDATAIRE****34668-00**

*Naam of adres van de gemachtigde gewijzigd in:*

49011-001;

Aangetekend: 25.09.2006

---

**11**  
**OVERIGE VERBETERIN-  
GEN  
AUTRES RECTIFICA-  
TIONS****36937-00**

*Correctie van het voortbrengsel:*

Poepgrijper (kl 30-99).

80002-001;

Aangetekend: 23.03.2007

---

#@mmp 90



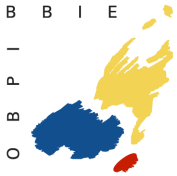

Index:

Gemachtigden  
Mandataires

---

## Symbolen/Symboles

---

.....92

---

### A

---

Antwerps Octrooi- en Merkenbureau  
M.F.J. Bockstael N.V.  
Arenbergstraat 13  
B-2000 Antwerpen  
België.

.....43, 45

ARNOLD & SIEDSMA  
Meir 24 Bus 17  
B-2000 Antwerpen  
België.

.....14, 15, 16, 79, 80

---

### B

---

Bureau Gevers S.A.  
Holidaystraat 5  
B-1831 Diegem

Belgique.

.....20, 32, 33, 34, 44, 61, 66, 71, 88, 92

---

### C

---

Considine Den Haag B.V.  
Jan Willem Frisolaan 3 C  
2517 JS Den Haag

Nederland.

.....65

---

### D

---

De Vries & Metman B.V.  
Overschiestraat 180  
1062 XK Amsterdam  
Nederland.

.....70

Denmeyer & Associates SA  
55 rue des Bruyères  
L-1274 Howald  
Luxemburg.

.....33, 46, 49, 50, 51, 60

---

### E

---

Elzas Noordzij B.V.  
De Laressestraat 159  
1075 HK Amsterdam

Nederland.

.....47, 48, 60, 70

Exter Polak & Charlouis B.V.



Sir Winston Churchilllaan 295 A  
2288 DC Rijswijk

Nederland.

..... 21, 62, 89

---

## H

H.C. den Besten  
h.o.d.n. EDB Design  
Van Reedeweg 28  
3927 BV Renswoude  
Nederland.

House of Talent B.V.  
Voorveste 5  
3992 DC Houten  
Nederland

.....19, 27

.....34

---

## I

Ir. W.A.J. Piggen  
Gastelsedijk Zuid 10 B  
4751 VG Oud Gastel

Nederland.

.....20

---

## K

Koen Van Hauwermeiren  
Durmelaan 68  
9160 Lokeren

België.

.....19

---

## M

Mathieu A. Gielen  
Willebrordusstraat 128E  
3037 TX Rotterdam  
Nederland.

Merkenbureau Knijff & Partners B.V.  
Leeuwenveldseweg 12  
1382 LX Weesp  
Nederland.

.....18

.....63, 64

---

## N

Nederlandsch Octrooibureau  
J.W. Frisolaan 13  
2517 JS 's-Gravenhage  
Nederland.

Novagraaf Nederland B.V.  
Hogehilweg 3  
1101 CA Amsterdam-Zuidoost  
Nederland.

.....17, 18, 50, 81, 90, 93

.....22, 71

---

## O

Octrooibureau Arnold & Siedsma  
Sweelinckplein 1  
2517 GK 's-Gravenhage  
Nederland.

.....34, 74, 84, 85, 86  
Octrooibureau Los en Stigter B.V.  
Weteringschans 96



1017 XS Amsterdam Nederland. .....	35, 36, 75, 76, 77, 78, 79, 89	40, square Marie-Louise, Boîte 19 B-1000 Bruxelles Belgique. .....	92
Octrooibureau Vriesendorp & Gaade B.V. Dr. Kuypersstraat 6 2514 BB 's-Gravenhage Nederland. .....	61, 65, 80	Office Kirkpatrick S.A. 32, Avenue Wolfers B-1310 La Hulpe Belgique. .....	35, 45, 46, 47, 62, 66, 67
Office Ernest T. FREYLINGER S.A. 234 route d'Arlon L-8010 Strassen Luxembourg. .....	17, 69, 71	OFFICE PARETTE (FRED MAES) Avenue Gabrielle Petit 2 B-7940 Brugelette België. .....	44, 59, 60
Office Ernest T. FREYLINGER S.A. 234 route d'Arlon L-8010 Strassen Luxembourg. .....	72	OFFICE PARETTE (FRED MAES) Avenue Gabrielle Petit 2 B-7940 Brugelette Belgique. .....	36, 37, 38, 39, 40, 41, 42, 67, 68, 84
Office Hanssens S.p.r.l.			

---

## S

---

Shield Mark B.V. Overschiestraat 61 1062 XD Amsterdam	Nederland. .....	42
---	---------------------	----

---

## V

---

VEREENIGDE Johan de Wittlaan 7 2517 JR Den Haag	Nederland. .....	19, 73, 74, 75
---	---------------------	----------------





## Index:

## Deposanten Déposants

---

### A

---

Ad van Geloven B.V. ....	22	Ameritech Services, Inc., Illinois corporation .....	43
Aerovironment, Inc., California corporation .....	89		

---

### B

---

BAXI ROCA CALEFACCION, S.L. ....	36, 37, 38, 39, 40, 41, 42	Blok's Draadvorm Fabriek B.V. ....	81
Bayly Design Associates Pty Ltd. ....	50	Brian Vang Jensen .....	75, 76, 77, 78, 79
BLACK & DECKER INC., Delaware corporation .....	47	B.V. Kunstdrukkerij Mercurius-Wormerveer .....	21
Black & Decker Inc., Delaware corporation .....	45, 46, 63, 64		

---

### C

---

CAGO HOLDING B.V. ....	13	CROWN CORK & SEAL TECHNOLOGIES CORPORATION, Pennsylvania corporation .....	70
CANON KABUSHIKI KAISHA .....	84	Crown Equipment Corporation, Ohio corporation .....	49, 50
CASCADE DESIGNS, INC. ....	34		
CHEE-KA-CHEE B.V. ....	49		

---

### D

---

David Allen .....	62	DORMA GmbH + Co. KG .....	19
DE BEER Jan .....	65	DTM-Products BV .....	12

---

### E

---

Esschert Design BV .....	86, 87
--------------------------	--------

---

### F

---

FERRERO S.p.A. ....	34
FlexLink Components AB .....	35, 36
Footprints B.V.B.A. ....	19
FRITO-LAY NORTH AMERICA, INC., Delaware Corporation ...	69



---

## G

---

Gerard Nicolaas Adriaan Huson .....42      GLAXO GROUP LTD .....32

---

## H

---

Hapro International Ede B.V. ....27      Hubers, Johannes Gerardus Maria h.o.d.n. H.E.C. - Holland ..32  
 Harriët Guurink .....18      Huntleigh Technology PLC .....72  
 Hisamitsu Pharmaceutical Co., Inc. ....71      Hypoguard Limited ..... 62, 66, 67

---

## I

---

Ingrid Bryssinck .....43      IROPA AG .....66  
 Interchild B.V. ....23

---

## J

---

Jan Dekker Produkties B.V. ....34      Looiershuis .....65  
 JEROME Peter .....21      Jonathan Arjen IJff .....16  
 Johannes Benedictus Rudolf Maria Meijvaert h.o.d.n. Antiek 't  
 J. SARENS N.V. .... 51, 52, 53, 54, 55, 56, 57, 58

---

## K

---

Kabushiki Kaisha Toshiba tevens h.o.d.n. Toshiba corporation  
 75      K. HARTWALL OY AB .....70  
 Kyocera Corporation .....44

---

## L

---

Lars B.V. ....51      LUITEN Daisy .....75  
 Lars B.V. & Johan de Jong .....59      Lumina Italia S.r.l. ....17, 18

---

## M

---

McNeil-PPC, Inc., New Jersey corporation .....59      Mölnlycke Aktiebolag .....36  
 Mecari Plastics B.V. ....89      MOTTE DIT FALISSE Gilles ..... 23, 24, 25, 26, 27  
 METAL WORK S.p.A. ....33      Myson Radiators Limited .....71, 72  
 Michelin Recherche et Technique S.A. ....51

---

## N

---

NGP Drechtsteden VOF .....16 NIKKO CO., LTD. ....67, 68 NIPPON ROTARY NOZZLE CO., LTD. NKK CORPORATION 1-2 Marunouchi 1-chome, Chiyoda-ku Tokyo KOKAN KIKAI KOGYO	KABUSHIKI KAISHA 1-1 Minami-Wataridacho, Kawasaki-ku Kawasaki-shi - Kanagawa-ken TOKYO YOGYO KABUSHIKI KAISHA 8-2 Marunouchi 1-chome, Chiyoda-ku Toky .....35
--	---

---

## O

---

O.S.P. Marketing & Sales B.V. .... 82, 83, 88	OSP Marketing & Sales V.O.F. .... 88
---	--------------------------------------

---

## P

---

PepsiCo Inc., North Carolina corporation .....74 Positioning (Jan van Buuren) Eenmansbeveve voor Promotie en	Ontwikkelingsadviezen B.V. .... 19 Pot en Mand B.V. .... 14, 15, 16
---	--

---

## R

---

Ramot University Authority for Applied Research and Industrial Development Ltd. ....80 RAMS Robert .....45 Red Bull GmbH .....60 René Goossens .....13, 14	RetailLAB B.V. .... 84, 85, 86 Rexnord Corporation société organisée et existant sous les lois de l'Etat de Delaware ..... 33 Robert Jan Noteboom ..... 12 Ronald H. Berman ..... 60
--	--

---

## S

---

"S.A. Ateliers Guillaume Vanroy Werkhuizen N.V.", en abrégé "Roy Products", société anonyme 20 S.A. Spa Monopole, compagnie fermière de Spa, en abrégé S.A. Spa Monopole N.V., société anonyme .....34 Schaatsenfabriek Viking B.V. ....47, 48 Schoeller Arca Systems Services GmbH .....17 Schut Hoes Cartons B.V. .... 16 S.C. Johnson & Son, Inc., Wisconsin corporation .....65 SEGA ENTERPRISES, LTD. ....46	Société de Technologie Michelin, 23, rue Breschet, 63000 Clermont-Ferrand, Frankrijk ..... 51 Soler y Palau, S.A. ....90 Solund Exterieur ApS ..... 71 Stad Antwerpen .....79, 80 Stefan Oudijk .....21, 22 Stichting Bio-Kinderrevalidatie ..... 18
---	--

---

## T

---

Telefonaktiebolaget L M Ericsson .....88 Tenax (UK) Limited .....73, 74	The Brinkmann Corporation, Texas corporation .....61 THE GOODYEAR TIRE & RUBBER COMPANY, Ohio corporation 60
--	--

---

**V**

---

Vandenhout Beheer B.V. ....	84, 85, 86	VAN OPSTAL Stefan .....	20
Van Dijk IT Consulting b.v. ....	12, 13	VARON David, 76965 Kfar Bilu A .....	80

---

**W**

---

Wouter Kemperink .....	19
------------------------	----

---

**Z**

---

ZAUTSEN Leon .....	13
--------------------	----



# Index:

# Klassen en onderklassen Classes et sous-classes

---

## 01

---

01-01 .....	22, 43, 69	01-06 .....	69
-------------	------------	-------------	----

---

## 02

---

02-01 .....	52	02-02 .....	51, 52, 53, 54, 55, 56, 57, 58
-------------	----	-------------	--------------------------------

---

## 03

---

03-01 .....	65
-------------	----

---

## 06

---

06-01 .....	51, 59, 65, 82, 83, 84, 86	06-07 .....	16, 85, 86
06-03 .....	12, 14, 46, 84, 85, 86, 88	06-09 .....	34
06-04 .....	14, 18, 87, 88	06-11 .....	34
06-06 .....	84, 86		

---

## 07

---

07-06 .....	75, 76, 77, 78, 79	07-08 .....	87
-------------	--------------------	-------------	----

---

## 08

---

08-01 .....	50
08-02 .....	50
08-03 .....	50, 63, 64
08-05 .....	47
08-07 .....	20
08-08 .....	33, 81
08-09 .....	27
08-10 .....	79, 80
08-99 .....	20, 33



---

## 09

---

09-01 .....	16, 34, 60, 70, 74	09-05 .....	45, 46, 60, 89
09-03 .....	13, 16, 17, 32, 34, 45, 60, 70, 71, 75	09-99 .....	81

---

---

## 10

---

10-03 .....	49	10-06 .....	79
10-04 .....	73, 74		

---

---

## 11

---

11-01 .....	42, 45	11-05 .....	16, 19
11-02 .....	14, 15, 16, 18, 87		

---

---

## 12

---

12-02 .....	70	12-12 .....	23
12-05 .....	35, 36, 49, 50	12-15 .....	51, 61
12-07 .....	89		

---

---

## 13

---

13-02 .....	12		
-------------	----	--	--

---

---

## 14

---

14-02 .....	12, 18, 44	14-03 .....	44, 68, 75, 88
-------------	------------	-------------	----------------

---

---

## 15

---

15-02 .....	73	15-09 .....	35, 47, 50, 63, 64
15-06 .....	66		



---

# 16

---

16-03 .....44, 84

---

# 18

---

18-02 .....44

---

# 19

---

19-08 .....12, 13

---

# 20

---

20-02 .....32, 45, 46, 85

---

# 21

---

21-01 ..... 13, 21, 34, 46, 49, 68, 75      21-03 .....46

21-02 .....47, 48

---

# 23

---

23-01 .....32      23-04 .....65, 90

23-02 .....32, 36      23-99 .....71

23-03 .....37, 38, 39, 40, 41, 42, 71, 72

---

# 24

---

24-01 .....33, 62, 66, 67, 80      24-04 .....59, 60, 71

24-02 .....62, 66, 67, 80

---

# 25

---

25-01 .....19, 20, 23, 24, 25, 26, 27, 79, 80, 85, 86      25-03 .....23, 24, 25, 26, 27

25-02 .....19, 20, 23, 24, 25, 26, 27, 79, 80

---

# 26

---

26-01 .....15, 16

26-05 .....17, 18

26-02 ..... 15, 61, 62

---

# 28

---

28-03 .....21

---

# 30

---

30-02 .....86, 87

30-03 .....86, 87

---

# 99

---

99-00 ..... 16, 19, 21, 22



## Index:

## Produits

### A

Accessoires de cheminée d'appartement. ....87  
 Aliments pour animaux. ....69  
 Appareils de télécommunication et de télécommande sans fil,  
 amplificateurs-radios. .... 44, 68, 75, 88  
 Appareils et articles de gymnastique ou de sport. ....47, 48  
 Appareils et dispositifs de signalisation. ....79  
 Appareils et installations fixes pour médecins, hopitaux ou  
 laboratoires. ....33, 62, 66, 67, 80  
 Appareils pour le traitement de l'information. .... 12, 18, 44  
 Appareils pour photocopier ou agrandir. ....44, 84  
 Articles de pansement, de bandage et de soins médicaux. 59, 60,

71  
 Articles de toilette et équipements pour soins de beauté. ....21  
 Autres articles d'amusement et de divertissement. ....46  
 Autres imprimés. ....12, 13  
 Autres instruments de mesure du temps. ....49  
 Autres instruments, appareils et dispositifs de mesure. ..73, 74  
 Autres outils et instruments. ....47  
 Autres pièces de mobilier et parties de meubles. ....84, 86  
 Autres ustensiles de table. ....75, 76, 77, 78, 79  
 Avions et autres véhicules aériens ou spatiaux. ....89

### B

Bibelots, ornements de table, de dessus de cheminée ou de mur,  
 vases et pots à fleurs. ....14, 15, 16, 18, 87  
 Bijouterie et joaillerie. ....42, 45  
 Boîtes, caisses, conteneurs, boîtes à conserves. 13, 16, 17, 32,  
 34, 45, 60, 70, 71, 75

Bougeoirs et chandeliers. ....15, 16  
 Boulangerie, biscuits, pâtisserie, pâtes et autres produits à base  
 de céréales, chocolats, confiserie, glaces. .... 22, 43, 69  
 Bouteilles, flacons, pots, bonbonnes, recipients munis d'un  
 système à pression. ....16, 34, 60, 70, 74

### C

Chariots à main, brouettes. ....70

### D

Dispositifs de verrouillage ou de fermeture. ....20  
 Divers. .... 16, 19, 20, 21, 22, 33, 71, 81

Drapeaux, articles de décoration de fête. ....16, 19

### E

Elévateurs, appareils de levage ou de manutention. 35, 36, 49, 50  
 Enclos, cages, niches et abris analogues. ....86, 87  
 Equipements pour le chauffage. .... 37, 38, 39, 40, 41, 42, 71, 72



---

## F

---

Ferrures et dispositifs analogues. ....27

---

## I

---

Installations pour la distribution de fluides. ....32

Installations sanitaires. ....32, 36

Instruments médicaux, instruments et ustensiles de laboratoire.

62, 66, 67, 80

---

## J

---

Jeux et jouets. .... 13, 21, 34, 46, 49, 68, 75

---

## L

---

Lampes, lampadaires, lustres, appliques murales ou de plafond,  
abat-jour, réflecteurs, lampes pour projecteurs de photographie

ou de cinématographie. ....17, 18

---

## M

---

Machines pour l'impression. ....44

Machines textiles, machines à coudre, à tricoter ou à broder. 66

Machines-outils, machines à abraser, machines de fonderie. 35,  
47, 50, 63, 64

Maisons, garages et autres constructions. ....23, 24, 25, 26, 27

Malles, valises, serviettes, sacs à main, porte-clés, étuis adaptés  
à leur contenu, portefeuilles et articles analogues. ....65

Marteaux, outils et instruments analogues. ....50

Matelas et coussins. ....34

Matériaux de construction. 19, 20, 23, 24, 25, 26, 27, 79, 80, 85, 86

Matériel d'exposition ou de vente. ....32, 45, 46, 85

Meubles de rangement. ....14, 18, 87, 88

Miroirs et cadres. ....16, 85, 86

Moyens de fixation, de soutien ou de montage, non compris dans  
d'autres classes. ....33, 81

---

## N

---

Nourrisseurs et abreuvoirs. ....86, 87

---

## O

---

Outils et instruments servant à forer, à fraiser ou à creuser. .50

Outils et instruments tranchants. ....50, 63, 64

---

## P

---

- Parties de construction préfabriquées ou préassemblées. 19, 20, 23, 24, 25, 26, 27, 79, 80 61  
Pompes et compresseurs. .... 73  
Pneus, bandages et chaînes antidérapantes pour véhicules. 51,
- 

## R

---

- Râteliers à bicyclettes. .... 79, 80
- 

## S

---

- Sacs, sachets, tubes et capsules. .... 45, 46, 60, 89  
Sièges. .... 51, 59, 65, 82, 83, 84, 86  
Sous-vêtements, lingerie, corsets, soutiens-gorge, vêtements de nuit. .... 52
- 

## T

---

- Tables et meubles semblables. .... 12, 14, 46, 84, 85, 86, 88  
Tapis de sol, paillassons et carpettes. .... 34  
Torches, lampes et lanternes portatives. .... 15, 61, 62  
Transformateurs, redresseurs, piles et accumulateurs. .... 12
- 

## V

---

- Ventilation et conditionnement d'air. .... 65, 90  
Vêtements. .... 51, 52, 53, 54, 55, 56, 57, 58  
Voitures d'enfant, fauteuils roulants pour infirmes, brancards. 23





## Index:

## Producten

### A

Accessoires voor de kamerschoorsteen. ....	87	Andere meubelstukken en meubeldelen. ....	84, 86
Ander drukwerk. ....	12, 13	Andere tijdmeetinstrumenten. ....	49
Ander gereedschap en instrumenten. ....	47	Andere vermaak- en ontspanningsartikelen. ....	46
Ander tafelgerei. ....	75, 76, 77, 78, 79	Antislipbanden, -wielbanden en -kettingen voor voertuigen. ....	51, 61
Andere meetinstrumenten, -apparaten en -toestellen. ..	73, 74		

### B

Bakkerswaren, biscuits, banketwaren, deegwaren en andere graanproducten, chocolade, suikerwaren, ijs. ....	22, 43, 69	Boor-, frees- of graafgereedschap en -instrumenten. ....	50
Bijouerieën en juwelen. ....	42, 45	Bouwmaterialen. ....	19, 20, 23, 24, 25, 26, 27, 79, 80, 85, 86
Blakers en kandelaars. ....	15, 16		

### D

Diversen. ....	16, 19, 20, 21, 22, 33, 71, 81	Draagbare toortsen, lampen en lantaarns. ....	15, 61, 62
Dozen, kisten, containers, conservenblikken. ....	13, 16, 17, 32, 34, 45, 60, 70, 71, 75	Drukmachines. ....	44

### F

Fietsrekken. ....	79, 80	uitgerust met een druksysteem. ....	16, 34, 60, 70, 74
Flessen, flacons, potten, mand- en buikflessen, recipiënten,			

### G

Gelijkvormige tafels en meubelen. ....	12, 14, 46, 84, 85, 86, 88
Gymnastiek- of sporttoestellen en -artikelen. ....	47, 48



---

## H

---

Hamers, soortgelijk gereedschap en instrumenten. .... 50 Handkarren, kruiwagens. .... 70 Hechtings-, steun- of montagemiddelen, voor zover niet begrepen in andere klassen. .... 33, 81	Heftoestellen, hef- of laad- en losapparaten. .. 35, 36, 49, 50 Hengsels en soortgelijk gereedschap. .... 27 Huizen, garages en andere constructies. .23, 24, 25, 26, 27
--	--

---

## I

---

Installaties voor het verdelen van vloeistoffen. .... 32
--

---

## K

---

Kinderwagens, rolstoelen voor invaliden, draagberries. .... 23 Kledingstukken. .... 51, 52, 53, 54, 55, 56, 57, 58	Kopieer- of vergrootapparaten. .... 44, 84
---	--

---

## L

---

Lampen, schemerlampen, luchters, wand- of plafondverlichting, lampenkappen, reflectoren, lampen voor foto- of	filmprojectoren. .... 17, 18
--	------------------------------

---

## M

---

Matrassen en kussens. .... 34 Medische instrumenten, laboratoriuminstrumenten en -	toestellen. .... 62, 66, 67, 80
---	---------------------------------

---

## O

---

Omheiningen, kooien, hokken en soortgelijke beschutting. 86, 87	Ondergoed, lingerie, korsetten, bustehouders, nachtkleding. 52 Opbergmeubelen. .... 14, 18, 87, 88
--	---

---

## P

---

Pompen en compressoren. .... 73 Prefab- of montagebouwonderdelen. 19, 20, 23, 24, 25, 26,	27, 79, 80
--	------------



---

## R

---

Reiskoffers, koffers, aktetassen, handtassen, sleutelhangers, aan hun inhoud aangepaste etuis, portefeuilles en soortgelijke artikelen. .... 65

---

## S

---

Sanitaire installaties. ....	32, 36	Spellen en speelgoederen. ....	13, 21, 34, 46, 49, 68, 75
Seinapparaten en -toestellen. ....	79	Spiegels en lijsten. ....	16, 85, 86
Snijgereedschap en -instrumenten. ....	50, 63, 64	Stoelen. ....	51, 59, 65, 82, 83, 84, 86
Snuisterijen, tafel- schoorsteen- of wandversierselen, bloemenvazen en bloempotten. ....	14, 15, 16, 18, 87		

---

## T

---

Telecommunicatietoestellen en op afstand bediende draadloze toestellen, geluidsversterkers. ....	44, 68, 75, 88	Toiletartikelen en schoonheidsproducten. ....	21
Textielmachines, naai-, brei- of borduurmachines. ....	66	Transformatoren, gelijkrichters, batterijen en accumulatoren. ....	12
Toestellen voor informatieverwerking. ....	12, 18, 44		

---

## U

---

Uitstal- of verkoopmateriaal. .... 32, 45, 46, 85

---

## V

---

Vaste apparaten en installaties voor artsen, ziekenhuizen of laboratoria. ....	33, 62, 66, 67, 80	Vlaggen, feestdecoratie-artikelen. ....	16, 19
Ventilatie en airconditioning. ....	65, 90	Vliegtuigen en andere lucht- of ruimtevoertuigen. ....	89
Verbandmiddelen, zwachtels en middelen voor medische verzorging. ....	59, 60, 71	Vloertapijten, vloermatten en vloerkleedjes. ....	34
Vergrendel- of sluitwerk. ....	20	Voederbakken en drinkbakken. ....	86, 87
Verwarmingsinstallaties. ...	37, 38, 39, 40, 41, 42, 71, 72	Voedingsmiddelen voor dieren. ....	69

---

## W

---

Werktuigmachines, schuurmachines, gietmachines. 35, 47, 50, 63, 64

---

# Z

---

Zakken, zakjes, tubes en capsules. ....45, 46, 60, 89