Benelux-Modellenblad Recueil des Dessins ou Modèles Benelux Benelux Designs Gazette

Inhoudsopgave Table des matières Table of content

Inhoudsopgave	
Table des matières	
Table of content	i
Inhoud van de rubrieken	3
Contenu des rubriques	5
Content of the sections	7
Rubriek I	9
Rubrique I	9
Section I	9
Rubriek III	29
Rubrique III	29
Section III	29
Rubriek VII	33
Rubrique VII	33
Section VII	33
Rubriek VIII	57
Rubrique VIII	57
Section VIII	57
OVERDRACHTEN	
CESSIONS	
TRANSITIONS OR TRANSFERS	58
LICENTIES	
LICENCES	58
ADRESWIJZIGINGEN	
CHANGEMENTS D'ADRESSE	
CHANGE OF ADDRESS	58
NAAMSWIJZIGINGEN	

CHANGEMENTS DE NOM

CHANGE OF NAME 59
AANSTELLING OF WIJZIGING VAN GEMACHTIGDE

INSTITUTION OU CHANGEMENT DE MANDATAIRE

APPOINTMENT OR CHANGE OF REPRESENTATIVE 59
OVERIGE VERBETERINGEN

AUTRES RECTIFICATIONS

OTHER CORRECTIONS 59



Inhoud van de rubrieken

Rubriek I

Beneluxdepots ingeschreven overeenkomstig artikel 3.11 van het Benelux-verdrag inzake de intellectuele eigendom.

Volgorde van publicatie (voorafgegaan door codering):

- 01 Volgnummer van de inschrijving alsmede nummer en dagtekening (dag, uur en minuut) van het depot, datum van inschrijving;
- 02 Datum waarop de geldigheidsduur van de inschrijving verstrijkt;
- 03 Naam van de deposant;
- 04 Adres (straat);
- 05 Plaats en land;
- 06 In voorkomend geval, naam en adres van de gemachtigde of, in voorkomend geval, vermelding van het correspondentie-adres van de deposant;
- 08 Afbeelding(en) van de tekening of het model;
- 09 In voorkomend geval, vermelding van de kleur(en);
- 10 in voorkomend geval, nadere omschrijving van de onder code 09 genoemde kleur(en);
- 11 Vermelding van het voortbrengsel alsmede klasse(n) en onderklasse(n) aanduiding;
- 12 In voorkomend geval, vermelding van de kenmerkende eigenschappen van de tekening of het model;
- 13 In voorkomend geval, vermelding van het recht van voorrang als bedoeld in artikel 4 van het Verdrag van Parijs tot bescherming van de Industriële Eigendom;
- 14 In voorkomend geval, vermelding van de naam van de werkelijke ontwerper van de tekening of het model.

Rubriek II

Beneluxdepots ingeschreven overeenkomstig artikel 3.11 van het Benelux-verdrag inzake de intellectuele eigendom waarvan door de deposant opschorting van de publicatie van de inschrijving is gevraagd (artikel 3.12 van het Benelux-verdrag inzake de intellectuele eigendom).

Volgorde van publicatie (voorafgegaan door codering):

- 01 Volgnummer van de inschrijving, datum van inschrijving;
- 15 Vermelding van de termijn waarvoor opschorting van de publicatie werd gevraagd.

Rubriek III

Beneluxdepots ingeschreven overeenkomstig artikel 3.11 van het Benelux-verdrag inzake de intellectuele eigendom waarvan door de deposant opschorting van de publicatie van de inschrijving werd gevraagd.

Volgorde van publicatie (voorafgegaan door codering):

- 01 Volgnummer van de inschrijving alsmede nummer en dagtekening (dag, uur en minuut) van het depot, datum van inschrijving;
- 02 Datum waarop de geldigheidsduur van de inschrijving verstrijkt;
- 03 Naam van de deposant;
- 04 Adres (straat);
- 05 Plaats en land;
- 06 In voorkomend geval, naam en adres van de gemachtigde of, in voorkomend geval, vermelding van het correspondentie-adres van de deposant;
- 08 Afbeelding(en) van de tekening of het model;
- 09 In voorkomend geval, vermelding van de kleur(en);
- 10 in voorkomend geval, nadere omschrijving van de onder code 09 genoemde kleur(en);
- 11 Vermelding van het voortbrengsel alsmede klasse(n) en onderklasse(n) aanduiding;
- 12 In voorkomend geval, vermelding van de kenmerkende eigenschappen van de tekening of het model;
- 13 In voorkomend geval, vermelding van het recht van voorrang als bedoeld in artikel 4 van het Verdrag van Parijs tot bescherming van de Industriële Eigendom;
- 14 In voorkomend geval, vermelding van de naam van de werkelijke ontwerper van de tekening of het model;
- 15 Vermelding van de termijn waarvoor opschorting van de publicatie werd gevraagd.

Rubriek IV

Beneluxdepots ingeschreven overeenkomstig artikel 3.13 van het Benelux-verdrag inzake de intellectuele eigendom werd opgeschort (in strijd met de goede zeden of de openbare orde van één der Beneluxlanden).

Rubriek V

Beneluxdepots ingeschreven overeenkomstig artikel 3.11 van het Benelux-verdrag inzake de intellectuele eigendom waarvan de publicatie overeenkomstig artikel 3.13 van het Benelux-verdrag inzake de intellectuele eigendom werd opgeschort.

Volgorde van publicatie (voorafgegaan door codering):

- 01 Volgnummer van de inschrijving alsmede nummer en dagtekening (dag, uur en minuut) van het depot, datum van inschrijving;
- 02 Datum waarop de geldigheidsduur van de inschrijving verstrijkt;
- 03 Naam van de deposant;
- 04 Adres (straat);
- 05 Plaats en land;
- 06 In voorkomend geval, naam en adres van de gemachtigde of, in voorkomend geval, vermelding van het correspondentie-adres van de deposant;
- 08 Afbeelding(en) van de tekening of het model;
- 09 In voorkomend geval, vermelding van de kleur(en);
- 10 in voorkomend geval, nadere omschrijving van de onder code 09 genoemde kleur(en);
- 11 Vermelding van het voortbrengsel alsmede klasse(n) en onderklasse(n) aanduiding;
- 12 In voorkomend geval, vermelding van de kenmerkende eigenschappen van de tekening of het model;
- 13 In voorkomend geval, vermelding van het recht van voorrang als bedoeld in artikel 4 van het Verdrag van Parijs tot bescherming van de Industriële Eigendom;
- 14 In voorkomend geval, vermelding van de naam van de werkelijke ontwerper van de tekening of het model.

Rubriek VI

Beneluxdepots ingeschreven overeenkomstig artikel 3.11 van het Benelux-verdrag inzake de intellectuele eigendom waarvan een tweede publicatie is verricht (artikel 3.11, lid 3 van het Benelux-verdrag inzake de intellectuele eigendom).

Volgorde van publicatie (voorafgegaan door codering):

- 01 Volgnummer van de inschrijving alsmede nummer en dagtekening (dag, uur en minuut) van het depot, datum van inschrijving;
- 02 Datum waarop de geldigheidsduur van de inschrijving verstrijkt;
- 03 Naam van de deposant;
- 04 Adres (straat);
- 05 Plaats en land;
- 06 In voorkomend geval, naam en adres van de gemachtigde of, in voorkomend geval, vermelding van het correspondentie-adres van de deposant;
- 08 Afbeelding(en) van de tekening of het model;
- 09 In voorkomend geval, vermelding van de kleur(en);
- 10 in voorkomend geval, nadere omschrijving van onder code 09 genoemde kleur(en);
- 11 Vermelding van het voortbrengsel alsmede klasse(n) en onderklasse(n) aanduiding;
- 12 In voorkomend geval, vermelding van de kenmerkende eigenschappen van de tekening of het model;
- 13 In voorkomend geval, vermelding van het recht van voorrang als bedoeld in artikel 4 van het Verdrag van Parijs tot bescherming van de Industriële Eigendom;
- 14 In voorkomend geval, vermelding van de naam van de werkelijke ontwerper van de tekening of het model;
- 15 In voorkomend geval, vermelding van de termijn waarvoor opschorting van de publicatie werd gevraagd.



Rubriek VII

Vernieuwingen van de overeenkomstig artikel 3.11 van het Benelux-verdrag inzake de intellectuele eigendom ingeschreven Beneluxdepots (artikel 3.14 van het Benelux-verdrag inzake de intellectuele eigendom).

Volgorde van publicatie (voorafgegaan door codering):

- 01 Volgnummer van de inschrijving alsmede nummer en dagtekening (dag, uur en minuut) van het depot, datum van inschrijving;
- 02 Datum waarop de geldigheidsduur van de inschrijving verstrijkt;
- 03 Naam van de deposant;
- 04 Adres (straat);
- 05 Plaats en land;
- 06 In voorkomend geval, naam en adres van de gemachtigde of, in voorkomend geval, vermelding van het correspondentie-adres van de deposant;
- 08 Afbeelding(en) van de tekening of het model;
- 09 In voorkomend geval, vermelding van de kleur(en);
- 10 in voorkomend geval, nadere omschrijving van de onder code 09 genoemde kleur(en);
- 11 Vermelding van het voortbrengsel alsmede klasse(n) en onderklassen) aanduiding;
- 12 In voorkomend geval, vermelding van de kenmerkende eigenschappen van de tekening of het model;
- 13 In voorkomend geval, vermelding van het recht van voorrang als bedoeld in artikel 4 van het Verdrag van Parijs tot bescherming van de Industriële Eigendom;
- 14 In voorkomend geval, vermelding van de naam van de werkelijke ontwerper van de tekening of het model;
- 18 Datum van verzoek tot vernieuwing.

Rubriek VIII

Beneluxdepots waarbij wijzigingen van de inschrijving van de tekening of het model in het register werden aangetekend (regel 3.1 van het Uitvoeringsreglement).

- 01 Overdrachten
- 02 Licenties
- 03 Pandrechten
- 04 Beslagleggingen
- 05 Doorhalen van licenties, pand, beslag
- 06 Adreswijzigingen (houder)
- 07 Naamswijzigingen (houder)
- 08 a Wijzigingen van correspondentie-adres
 - b Aanstelling of wijziging van gemachtigde
 - c Naams- en adreswijzigingen van gemachtigde
 - d Naams- of adreswijzigingen van gemachtigde
- 09 Naams- en adreswijzigingen (houder)
- 10 Verbeteringen van schrijffouten
- 11 Overige verbeteringen

N.B.-De na de tekst van een wijziging voorkomende aanduiding betreft een interne codering.

-Indien na de datum van aantekening de aanduidingen (1), (2), enz. voorkomen betekent dit dat bij de registraties gelijktijdig meerdere wijzigingen zijn aangetekend. Tevens geven deze aanduidingen de volgorde der wijzigingen aan.

Rubriek IX

Beneluxdepots waarvan ingevolge een rechterlijke beslissing die in kracht van gewijsde is gegaan, de doorhaling van de inschrijving heeft plaatsgevonden op verzoek van de meest gerede partij (artikel 1.14 en 4.5 van het Benelux-verdrag inzake de intellectuele eigendom en regel 3.1 van het Uitvoeringsreglement).

Rubriek X

- A Beneluxdepots waarvan de vrijwillige/ambtshalve doorhaling van de inschrijving heeft plaatsgevonden (artikel 3.21 van het Benelux-verdrag inzake de intellectuele eigendom en regel 3.1 van het Uitvoeringsreglement).

Volgorde van publicatie (voorafgegaan door codering):

- 01 Volgnummer van de inschrijving.

- B Benelux en internationale depots waarbij een verklaring van de houder of een rechtelijke beslissing als bedoeld in artikel 3.24, lid 3 van het Benelux-verdrag inzake de intellectuele eigendom is ingeschreven.

Volgorde van publicatie (voorafgegaan door codering):

- 01 Volgnummer van de inschrijving.

Rubriek XI

Inschrijvingen van Benelux- en internationale depots waarbij een vordering tot opeising van de ontwerper werd ingeschreven (artikel 3.7 van het Benelux-verdrag inzake de intellectuele eigendom en regel 2.10, lid 1 van het Uitvoeringsreglement).

Volgorde van publicatie (voorafgegaan door codering):

- 01 Volgnummer van de inschrijving;
- 14 Naam van de ontwerper.

Rubriek XII

Inschrijvingen van Benelux- en internationale depots waarbij de in artikel 3.7 het Benelux-verdrag inzake de intellectuele eigendom genoemde inschrijving van de vordering tot opeising werd doorgehaald (regel 2.10, lid 2 van het Uitvoeringsreglement).

Volgorde van publicatie (voorafgegaan door codering):

- 01 Volgnummer van de inschrijving;
- 14 Naam van de ontwerper.

Rubriek XIII

Internationale inschrijvingen waarbij zijn aangetekend:

(regel 3.2, lid 3 van het Uitvoeringsreglement)

- a Nietigverklaring;
- b Vervallen verklaring;
- c Licentieverlening;
- d Pandrecht;
- e Beslaglegging;
- f Doorhaling der licentieverlening, pand, beslag.

Rubriek XIV

Inschrijvingen van Benelux- en internationale depots waarbij de bijzondere verklaring betreffende instandhouding van een auteursrecht is aangetekend (artikel 21, lid 3 en artikel 24 van de Eenvormige Beneluxwet inzake Tekeningen of Modellen).

Niet meer van toepassing (sinds december 2003).

Rubriek XV

Beneluxdepots waarvan de geldigheidsduur van de inschrijving verstreken is (artikel 3.22, sub a. van het Benelux-verdrag inzake de intellectuele eigendom).

De publicatie heeft plaats na afloop van de termijn van uitstel bedoeld in artikel 3.14, lid 3 van het Benelux-verdrag inzake de intellectuele eigendom.



Contenu des rubriques

Rubrique I

Dépôts Benelux enregistrés conformément aux dispositions de l'article 3.11 de la Convention Benelux en matière de propriété intellectuelle.

Ordre de la publication (précédé d'un code):

- 01 Numéro d'ordre de l'enregistrement ainsi que le numéro et la date (jour, heure et minute) du dépôt, la date d'enregistrement;
- 02 Date d'échéance de la durée de protection de l'enregistrement;
- 03 Nom du déposant;
- 04 Adresse (rue);
- 05 Localité et pays;
- 06 Le cas échéant, le nom et l'adresse du mandataire ou, le cas échéant, l'indication de l'adresse postale du déposant;
- 08 Reproduction(s) du dessin ou du modèle;
- 09 Le cas échéant, l'indication de la (des) couleur(s);
- 10 Le cas échéant, la description de la (des) couleur(s) mentionnée(s) au code 09;
- 11 Indication du produit ainsi que l'indication de la (des) classe(s) et de la (des) sous-classe(s);
- 12 Le cas échéant, l'indication des éléments caractéristiques du dessin ou du modèle;
- 13 Le cas échéant, l'indication du droit de priorité tel que visé à l'article 4 de la Convention de Paris pour la protection de la Propriété Industrielle;
- 14 Le cas échéant, l'indication du nom du véritable créateur du dessin ou du modèle.

Rubrique II

Dépôts Benelux enregistrés conformément aux dispositions de l'article 3.11 de la Convention Benelux en matière de propriété intellectuelle pour lesquels le déposant a demandé l'ajournement de la publication de l'enregistrement (article 3.12 de la Convention Benelux en matière de propriété intellectuelle).

Ordre de la publication (précédé d'un code):

- 01 Numéro d'ordre de l'enregistrement, la date d'enregistrement;
- 15 Indication de la période d'ajournement de la publication.

Rubrique III

Dépôts Benelux enregistrés conformément aux dispositions de l'article 3.11 de la Convention Benelux en matière de propriété intellectuelle pour lesquels le déposant avait demandé l'ajournement de la publication.

Ordre de la publication (précédé d'un code):

- 01 Numéro d'ordre de l'enregistrement ainsi que le numéro et la date (jour, heure et minute) du dépôt, la date d'enregistrement;
- 02 Date d'échéance de la durée de protection de l'enregistrement;
- 03 Nom du déposant;
- 04 Adresse (rue);
- 05 Localité et pays;
- 06 Le cas échéant, le nom et l'adresse du mandataire ou, le cas échéant, l'indication de l'adresse postale du déposant;
- 08 Reproduction(s) du dessin ou du modèle;
- 09 Le cas échéant, l'indication de la (des) couleur(s);
- 10 Le cas échéant, la description de la (des) couleur(s) mentionnée(s) au code 09;
- 11 Indication du produit ainsi que l'indication de la (des) classe(s) et de la (des) sous-classe(s);
- 12 Le cas échéant, l'indication des éléments caractéristiques du dessin ou du modèle;
- 13 Le cas échéant, l'indication du droit de priorité tel que visé à l'article 4 de la Convention de Paris pour la protection de la Propriété Industrielle;
- 14 Le cas échéant, l'indication du nom du véritable créateur du dessin ou du modèle;
- 15 Indication de la période d'ajournement de la publication.

Rubrique IV

Dépôts Benelux pour lesquels la publication a été ajournée conformément à l'article 3.13 de la Convention Benelux en matière de propriété intellectuelle (contraire aux bonnes moeurs ou à l'ordre public d'un des pays du Benelux).

Rubrique V

Dépôts Benelux enregistrés conformément à l'article 3.11 de la Convention Benelux en matière de propriété intellectuelle pour lesquels la publication a été ajournée, conformément aux dispositions de l'article 3.13 de la Convention Benelux en matière de propriété intellectuelle.

Ordre de la publication (précédé d'un code):

- 01 Numéro d'ordre de l'enregistrement ainsi que le numéro et la date (jour, heure et minute) du dépôt, la date d'enregistrement;
- 02 Date d'échéance de la durée de protection de l'enregistrement;
- 03 Nom du déposant;
- 04 Adresse (rue);
- 05 Localité et pays;
- 06 Le cas échéant, le nom et l'adresse du mandataire ou, le cas échéant, l'indication de l'adresse postale du déposant;
- 08 Reproduction(s) du dessin ou du modèle;
- 09 Le cas échéant, l'indication de la (des) couleur(s);
- 10 Le cas échéant, la description de la (des) couleur(s) mentionnée(s) au code 09;
- 11 Indication du produit ainsi que l'indication de la (des) classe(s) et de la (des) sous-classe(s);
- 12 Le cas échéant, l'indication des éléments caractéristiques du dessin ou du modèle;
- 13 Le cas échéant, l'indication du droit de priorité tel que visé à l'article 4 de la Convention de Paris pour la protection de la Propriété Industrielle;
- 14 Le cas échéant, l'indication du nom du véritable créateur du dessin ou du modèle.

Rubrique VI

Dépôts Benelux enregistrés conformément à l'article 3.11 de la Convention Benelux en matière de propriété intellectuelle pour lesquels une nouvelle publication est faite (article 3.11, alinéa 3 de la Convention Benelux en matière de propriété intellectuelle).

Ordre de la publication (précédé d'un code):

- 01 Numéro d'ordre de l'enregistrement ainsi que le numéro et la date (jour, heure et minute) du dépôt, la date d'enregistrement;
- 02 Date d'échéance de la durée de protection de l'enregistrement;
- 03 Nom du déposant;
- 04 Adresse (rue);
- 05 Localité et pays;
- 06 Le cas échéant, le nom et l'adresse du mandataire ou, le cas échéant, l'indication de l'adresse postale du déposant;
- 08 Reproduction(s) du dessin ou du modèle;
- 09 Le cas échéant, l'indication de la (des) couleur(s);
- 10 Le cas échéant, la description de la (des) couleur(s) mentionnée(s) au code 09;
- 11 Indication du produit ainsi que l'indication de la (des) classe(s) et de la (des) sous-classe(s);
- 12 Le cas échéant, l'indication des éléments caractéristiques du dessin ou du modèle;
- 13 Le cas échéant, l'indication du droit de priorité tel que visé à l'article 4 de la Convention de Paris pour la protection de la Propriété Industrielle;
- 14 Le cas échéant, l'indication du nom du véritable créateur du dessin ou du modèle;
- 15 Le cas échéant, l'indication de la période d'ajournement de la publication.



Rubrique VII

Renouvellements de dépôts Benelux enregistrés conformément à l'article 3.11 de la Convention Benelux en matière de propriété intellectuelle (article 3.14 de la Convention Benelux en matière de propriété intellectuelle).

Ordre de la publication (précédé d'un code):

- 01 Numéro d'ordre de l'enregistrement ainsi que le numéro et la date (jour, heure et minute) du dépôt, la date d'enregistrement;
- 02 Date d'échéance de la durée de protection de l'enregistrement;
- 03 Nom du déposant;
- 04 Adresse (rue);
- 05 Localité et pays;
- 06 Le cas échéant, le nom et l'adresse du mandataire ou, le cas échéant, l'indication de l'adresse postale du déposant;
- 08 Reproduction(s) du dessin ou du modèle;
- 09 Le cas échéant, l'indication de la (des) couleur(s);
- 10 Le cas échéant, la description de la (des) couleur(s) mentionnée(s) au code 09;
- 11 Indication du produit ainsi que l'indication de la (des) classe(s) et de la (des) sous-classe(s);
- 12 Le cas échéant, l'indication des éléments caractéristiques du dessin ou du modèle;
- 13 Le cas échéant, l'indication du droit de priorité tel que visé à l'article 4 de la Convention de Paris pour la protection de la Propriété Industrielle;
- 14 Le cas échéant, l'indication du nom du véritable créateur du dessin ou du modèle;
- 18 Date de la requête de renouvellement.

Rubrique VIII

Dépôts Benelux auprès desquels sont enregistrées au registre des modifications de l'enregistrement du dessin ou modèle (règle 3.1 du Règlement d'exécution).

- 01 Cessions
- 02 Licences
- 03 Droits de gage
- 04 Saisies
- 05 Radiation de licences, gages, saisies
- 06 Changement d'adresse (titulaire)
- 07 Changement de nom (titulaire)
- 08 a Changements d'adresse de correspondance
- b Institution ou changement de mandataire
- c Changements de nom et d'adresse du mandataire
- d Changements de nom ou d'adresse du mandataire
- 09 Changement de nom et d'adresse (titulaire)
- 10 Corrections d'erreurs de plume
- 11 Autre rectifications

N.B.-L'indication qui pourrait figurer après le texte d'une modification est un code interne.

-Si les indications (1), (2), etc. devaient figurer après la date de notification, cela signifie qu'il y a plusieurs modifications qui sont notifiées simultanément. Ces indications font également apparaître le rang des modifications.

Rubrique IX

Dépôts Benelux dont la radiation de l'enregistrement, faisant suite à une décision judiciaire coulée en force de chose jugée, a été effectuée à la demande de la partie la plus diligente (article 1.14 et 4.5 de la Convention Benelux en matière de propriété intellectuelle et la règle 3.1 du Règlement d'exécution).

Rubrique X

- A Dépôts Benelux dont la radiation volontaire/d'office de l'enregistrement a été effectuée (article 3.21 de la Convention Benelux en matière de propriété intellectuelle et la règle 3.1 du Règlement d'exécution).

Ordre de la publication (précédé d'un code):

- 01 Numéro d'ordre de l'enregistrement.

- B Dépôts Benelux ou internationaux pour lesquels une requête de renonciation partielle ou une décision judiciaire est enregistrée, comme visée à l'article 3.24, alinéa 3 de la Convention Benelux en matière de propriété intellectuelle.

Ordre de la publication (précédé d'un code):

- 01 Numéro d'ordre de l'enregistrement.

Rubrique XI

Enregistrements de dépôts Benelux et internationaux auprès desquels une action en revendication du créateur a été enregistrée (article 3.7 de la Convention Benelux en matière de propriété intellectuelle et règle 2.10, alinéa 1 du Règlement d'exécution).

Ordre de la publication (précédé d'un code):

- 01 Numéro d'ordre de l'enregistrement;
- 14 Nom du créateur.

Rubrique XII

Enregistrements de dépôts Benelux et internationaux auprès desquels l'enregistrement de l'action en revendication visée à l'article 3.7 été radié (règle 2.10, alinéa 2 du Règlement d'exécution).

Ordre de la publication (précédé d'un code):

- 01 Numéro d'ordre de l'enregistrement;
- 14 Nom du créateur.

Rubrique XIII

Enregistrements internationaux auprès desquels sont enregistrées: (règle 3.2, alinéa 3 du Règlement d'exécution).

- a Des décisions d'annulation;
- b Des décisions d'extinction;
- c Des licences;
- d Gages;
- e Saisies;
- f Des radiations de licence, gages, saisies.

Rubrique XIV

Enregistrements de dépôts Benelux et internationaux auprès desquels la déclaration spéciale concernant le maintien d'un droit d'auteur est enregistrée (article 21, par. 3 et article 24 de la Loi Uniforme Benelux en matière de Dessins ou Modèles).

Plus d'application (depuis décembre 2003).

Rubrique XV

Dépôts Benelux dont l'enregistrement est venu à expiration (article 3.22, sous a. de la Convention Benelux en matière de propriété intellectuelle).

La publication a eu lieu après l'écoulement du délai de grâce prévu à l'article 3.14, alinéa 3 de la Convention Benelux en matière de propriété intellectuelle.



Content of the sections

Section I

Registered Benelux applications in accordance with article 3.11 of the Benelux Convention on Intellectual Property.

Order of publication (preceded by a code)

- 01 Sequence number of the registration as well as the number and date (day, hour and minutes) of the application, registration date;
- 02 Expiry date;
- 03 Name of the applicant;
- 04 Address (street);
- 05 City and country;
- 06 If applicable, name and address of the representative or the correspondence address of the applicant;
- 08 Representation(s) of the design;
- 09 If applicable, description of the colour(s);
- 10 If applicable, detailed description of the colour(s) stated under 09;
- 11 Description of the product as well as the description of the class(es) and subclass(es);
- 12 If applicable, description of the characteristic features of the design;
- 13 If applicable, description of the right of priority as stated in article 4 of the Paris Convention for the Protection of Industrial Property;
- 14 If applicable, name of the actual designer.

Section II

Registered Benelux applications in accordance with article 3.11 of the Benelux Convention on Intellectual Property for which the applicant has asked deferment of the publication (article 3.12 of the Benelux Convention on Intellectual Property).

Order of publication (preceded by a code)

- 01 Sequence number of the registration, registration date;
- 15 Indication of the term for which deferment of the publication has been asked.

Section III

Registered Benelux applications in accordance with article 3.11 of the Benelux Convention on Intellectual Property for which the applicant has asked deferment of the publication.

Order of publication (preceded by a code)

- 01 Sequence number of the registration as well as the number and date (day, hour and minutes) of the application, registration date;
- 02 Expiry date;
- 03 Name of the applicant;
- 04 Address (street);
- 05 City and country;
- 06 If applicable, name and address of the representative or the correspondence address of the applicant;
- 08 Representation(s) of the design;
- 09 If applicable, description of the colour(s);
- 10 If applicable, detailed description of the colour(s) stated under 09;
- 11 Description of the product as well as the description of the class(es) and subclass(es);
- 12 If applicable, description of the characteristic features of the design;
- 13 If applicable, description of the right of priority as stated in article 4 of the Paris Convention for the Protection of Industrial Property;
- 14 If applicable, name of the actual designer;
- 15 Indication of the term for which deferment of the publication has been asked.

Section IV

Benelux applications for which the publication was deferred in accordance with article 3.13 of the Benelux Convention on Intellectual Property (contrary to accepted principles of morality or to public policy in one of the Benelux countries).

Section V

Registered Benelux applications in accordance with article 3.11 of the Benelux Convention on Intellectual Property for which the publication was deferred in accordance with article 3.13 of the Benelux Convention on Intellectual Property.

Order of publication (preceded by a code)

- 01 Sequence number of the registration as well as the number and date (day, hour and minutes) of the application, registration date;
- 02 Expiry date;
- 03 Name of the applicant;
- 04 Address (street);
- 05 City and country;
- 06 If applicable, name and address of the representative or the correspondence address of the applicant;
- 08 Representation(s) of the design;
- 09 If applicable, description of the colour(s);
- 10 If applicable, detailed description of the colour(s) stated under 09;
- 11 Description of the product as well as the description of the class(es) and subclass(es);
- 12 If applicable, description of the characteristic features of the design;
- 13 If applicable, description of the right of priority as stated in article 4 of the Paris Convention for the Protection of Industrial Property;
- 14 If applicable, name of the actual designer.

Section VI

Registered Benelux applications in accordance with article 3.11 of the Benelux Convention on Intellectual Property published a second time (article 3.11 (3) of the Benelux Convention on Intellectual Property).

Order of publication (preceded by a code)

- 01 Sequence number of the registration as well as the number and date (day, hour and minutes) of the application, registration date;
- 02 Expiry date;
- 03 Name of the applicant;
- 04 Address (street);
- 05 City and country;
- 06 If applicable, name and address of the representative or the correspondence address of the applicant;
- 08 Representation(s) of the design;
- 09 If applicable, description of the colour(s);
- 10 If applicable, detailed description of the colour(s) stated under 09;
- 11 Description of the product as well as the description of the class(es) and subclass(es);
- 12 If applicable, description of the characteristic features of the design;
- 13 If applicable, description of the right of priority as stated in article 4 of the Paris Convention for the Protection of Industrial Property;
- 14 If applicable, name of the actual designer;
- 15 If applicable, indication of the term for which deferment of the publication has been asked.



Section VII

Renewals of registered Benelux applications in accordance with article 3.11 of the Benelux Convention on Intellectual Property (article 3.14 of the Benelux Convention on Intellectual Property).

Order of publication (preceded by a code)

- 01 Sequence number of the registration as well as the number and date (day, hour and minutes) of the application, registration date;
- 02 Expiry date;
- 03 Name of the applicant;
- 04 Address (street);
- 05 City and country;
- 06 If applicable, name and address of the representative or the correspondence address of the applicant;
- 08 Representation(s) of the design;
- 09 If applicable, description of the colour(s);
- 10 If applicable, detailed description of the colour(s) stated under 09;
- 11 Description of the product as well as the description of the class(es) and subclass(es);
- 12 If applicable, description of the characteristic features of the design;
- 13 If applicable, description of the right of priority as stated in article 4 of the Paris Convention for the Protection of Industrial Property;
- 14 If applicable, name of the actual designer;
- 18 Date of the request for the renewal.

Section VIII

Benelux design applications for which entries in the register have been modified (rule 3.1 of the Implementing Regulations)

- 01 Transfer of ownership
- 02 License
- 03 Right of pledge
- 04 Attachment
- 05 Cancellation of license, right of pledge, attachment
- 06 Change of address (owner)
- 07 Change of name (owner)
- 08
 - a Change of correspondence address
 - b Appointment or change of representative
 - c Change of name and address of representative
 - d Change of name or address of representative
- 09 Change of name and/or address (owner)
- 10 Correction of writing errors
- 11 Other corrections

NB:

- The indication after the text of the modification is an internal code.
- The indications (1), (2) after the date of registration of the modification imply that multiple modifications were registered. Moreover they indicate the sequence of the modifications.

Section IX

Benelux applications that have been cancelled at the request of the most diligent party following a final and binding court order (article 1.14 and 4.5 of the Benelux Convention on Intellectual Property and rule 3.1 of the Implementing Regulations).

Section X

- A Benelux applications for which the voluntary/ex officio cancellation was registered (article 3.21 of the Benelux Convention on Intellectual Property and rule 3.1 of the Implementing Regulations).
Order of publication (preceded by a code):
 - 01 Sequence number of the registration.
- B Benelux applications and International applications for which a declaration of the holder or a court order as mentioned in article 3.24 (3) of the Benelux Convention on Intellectual Property was registered.
Order of publication (preceded by a code):
 - 01 Sequence number of the registration.

Section XI

Registrations of Benelux applications and International applications for which a claim of the designer was registered (article 3.7 of the Benelux Convention on Intellectual Property and rule 2.10 (1) of the Implementing Regulations).

Order of publication (preceded by a code)

- 01 Sequence number of the registration.
- 14 Name of the designer.

Section XII

Registrations of Benelux applications and International applications for which the registration of the claim mentioned in article 3.7 of the Benelux Convention on Intellectual Property was cancelled (2.10 (2) of the Implementing Regulations).

Order of publication (preceded by a code)

- 01 Sequence number of the registration.
- 14 Name of the designer.

Section XIII

International registrations for which was registered: (rule 3.2 (3) of the Implementing Regulations)

- a Invalidation;
- b Revocation;
- c License;
- d Right of pledge;
- e Attachment;
- f Cancellation of license, right of pledge, attachment.

Section XIV

Registrations of Benelux applications and International applications for which the special declaration on maintaining a design right was registered (article 21 (3) and article 24 of the Uniform Benelux Law on Designs).

No longer applicable (since December 2003).

Section XV

Expired Benelux registrations (article 3.22 (a) of the Benelux Convention on Intellectual Property).

Publication will take place after the end of the term mentioned in article 3.14 (3) of the Benelux Convention on Intellectual Property.



Rubriek I

Beneluxdepots ingeschreven overeenkomstig artikel 3.11 van het Benelux-verdrag inzake de intellectuele eigendom.

- 01 Volgnummer van de inschrijving alsmede nummer en dagtekening (dag, uur en minuut) van het depot, datum van inschrijving;
- 02 Datum waarop de geldigheidsduur van de inschrijving verstrijkt;
- 03 Naam van de deposant;
- 04 Adres (straat);
- 05 Plaats en land;
- 06 In voorkomend geval, naam en adres van de gemachtigde of, in voorkomend geval, vermelding van het correspondentie-adres van de deposant;
- 08 Afbeelding(en) van de tekening of het model;
- 09 In voorkomend geval, vermelding van de kleur(en);
- 10 In voorkomend geval, nadere omschrijving van de onder code 09 genoemde kleur(en);
- 11 Vermelding van het voortbrengsel alsmede klasse(n) en onderklasse(n) aanduiding;
- 12 In voorkomend geval, vermelding van de kenmerkende eigenschappen van de tekening of het model;
- 13 In voorkomend geval, vermelding van het recht van voorrang als bedoeld in artikel 4 van het Verdrag van Parijs tot bescherming van de Industriële Eigendom;
- 14 In voorkomend geval, vermelding van de naam van de werkelijke ontwerper van de tekening of het model.

Rubrique I

Dépôts Benelux enregistrés conformément aux dispositions de l'article 3.11 de la Convention Benelux en matière de propriété intellectuelle.

- 01 Numéro d'ordre de l'enregistrement ainsi que le numéro et la date (jour, heure et minute) du dépôt, la date d'enregistrement;
- 02 Date d'échéance de la durée de protection de l'enregistrement;
- 03 Nom du déposant;
- 04 Adresse (rue);
- 05 Localité et pays;
- 06 Le cas échéant, le nom et l'adresse du mandataire ou, le cas échéant, l'indication de l'adresse postale du déposant;
- 08 Reproduction(s) du dessin ou du modèle;
- 09 Le cas échéant, l'indication de la (des) couleur(s);
- 10 Le cas échéant, la description de la (des) couleur(s) mentionnée(s) au code 09;
- 11 Indication du produit ainsi que l'indication de la (des) classe(s) et de la (des) sous-classe(s);
- 12 Le cas échéant, l'indication des éléments caractéristiques du dessin ou du modèle;
- 13 Le cas échéant, l'indication du droit de priorité tel que visé à l'article 4 de la Convention de Paris pour la protection de la Propriété Industrielle;
- 14 Le cas échéant, l'indication du nom du véritable créateur du dessin ou du modèle.

Section I

Registered Benelux applications in accordance with article 3.11 of the Benelux Convention on Intellectual Property.

- 01 Sequence number of the registration as well as the number and date (day, hour and minutes) of the application, registration date;
- 02 Expiry date;
- 03 Name of the applicant;
- 04 Address (street);
- 05 City and country;
- 06 If applicable, name and address of the representative or the correspondence address of the applicant;
- 08 Representation(s) of the design;
- 09 If applicable, description of the colour(s);
- 10 If applicable, detailed description of the colour(s) stated under 09;
- 11 Description of the product as well as the description of the class(es) and subclass(es);
- 12 If applicable, description of the characteristic features of the design;
- 13 If applicable, description of the right of priority as stated in article 4 of the Paris Convention for the Protection of Industrial Property;
- 14 If applicable, name of the actual designer.



- 01 *Inschrijvingsnummer*
39682-00
Nummer en dagtekening (dag en uur) van het depot
84687-00 11.12.2012 , 08.00
Datum inschrijving
24.02.2014 ,
- 02 *Vervaldatum*
11.12.2017
- 03 *Naam van de deposant*
Johannes H.N.M. Polman
- 04 *Adres (straat en nummer) van de deposant*
Brusselsestraat 44
- 05 *Postcode, plaats en land van de deposant*
6904 NL Zevenaar,
Nederland
- 08 *Afbeelding van de tekening of het model*
ZIE AFBEELDING(EN)
- 11 *Vermelding van het voortbrengsel gevolgd door de aanduiding van de klasse(n) en onderklasse(n)*
Uitlaatdemper voor motor (kl 15-01).
- 14 *Vermelding van de naam van de werkelijke ontwerper van de tekening*
POLMAN Jos

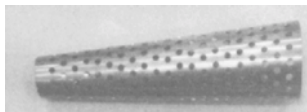
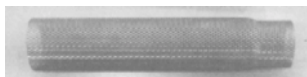
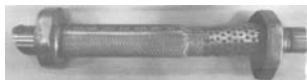

- 01 *Inschrijvingsnummer*
39683-00
Nummer en dagtekening (dag en uur) van het depot
84847-00 12.06.2013 , 08.00
Datum inschrijving
28.02.2014 ,
- 02 *Vervaldatum*
12.06.2018
- 03 *Naam van de deposant*
Jelle Thomas
- 04 *Adres (straat en nummer) van de deposant*
Veerstraat 16
- 05 *Postcode, plaats en land van de deposant*
1811 LB Alkmaar,
Nederland
- 08 *Afbeelding van de tekening of het model*
ZIE AFBEELDING(EN)
- 11 *Vermelding van het voortbrengsel gevolgd door de aanduiding van de klasse(n) en onderklasse(n)*
Kar (kl 12-02).
- 14 *Vermelding van de naam van de werkelijke ontwerper van de tekening*
NIJHUIS Paul

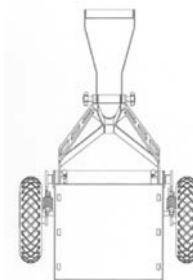

- 01 *Numéro d'enregistrement*
39684-01
Numéro, date et heure du dépôt
84868-01 08.05.2013 , 08.00
Date de l'enregistrement
24.02.2014 ,
- 02 *Date d'échéance*
08.05.2018
- 03 *Nom du déposant*
Open mind & strategy SPRL
- 04 *Adresse (rue et numéro) du déposant*
Rue au bois 131
- 05 *Code postal, localité et pays du déposant*
1150 Bruxelles,
Belgique
- 08 *Reproduction du dessin ou modèle*
VOIR REPRODUCTION(S)
- 11 *Indication du produit suivi de la (des) classe(s) et de la (des) sous-classe(s)*
Garniture pour chaussures (cl 2-07).
- 14 *Indication du nom du véritable créateur du dessin ou modèle*
KABIMBI Ngoy R.



- 01 *Numéro d'enregistrement*
39684-02

- Numéro, date et heure du dépôt*
84868-02 08.05.2013 , 08.00
Date de l'enregistrement
24.02.2014 ,
- 02 *Date d'échéance*
08.05.2018
- 03 *Nom du déposant*
Open mind & strategy SPRL
- 04 *Adresse (rue et numéro) du déposant*
Rue au bois 131
- 05 *Code postal, localité et pays du déposant*
1150 Bruxelles,
Belgique
- 08 *Reproduction du dessin ou modèle*
VOIR REPRODUCTION(S)
- 11 *Indication du produit suivi de la (des) classe(s) et de la (des) sous-classe(s)*
Garniture pour chaussures (cl 2-07).



- 01 *Numéro d'enregistrement*
39685-01
Numéro, date et heure du dépôt
84905-01 13.06.2013 , 08.00
Date de l'enregistrement
04.03.2014 ,
- 02 *Date d'échéance*
13.06.2018
- 03 *Nom du déposant*
VIRAGE S.A.
- 04 *Adresse (rue et numéro) du déposant*
rue de la Croix Limont 21
- 05 *Code postal, localité et pays du déposant*
5590 Ciney,
Belgique
- 08 *Reproduction du dessin ou modèle*
VOIR REPRODUCTION(S)
- 11 *Indication du produit suivi de la (des) classe(s) et de la (des) sous-classe(s)*
Socle de fixation pour poteau (cl 8-08; 25-02).
- 14 *Indication du nom du véritable créateur du dessin ou modèle*
DEMELENNE Serge

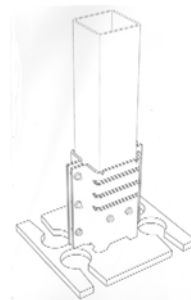

01 *Numéro d'enregistrement*
39685-02

Numéro, date et heure du dépôt
84905-02 13.06.2013 , 08.00

Date de l'enregistrement
04.03.2014 ,

02 *Date d'échéance*
13.06.2018

03 *Nom du déposant*
VIRAGE S.A.

04 *Adresse (rue et numéro) du déposant*
rue de la Croix Limont 21

05 *Code postal, localité et pays du déposant*
5590 Ciney,
Belgique

08 *Reproduction du dessin ou modèle*
VOIR REPRODUCTION(S)

11 *Indication du produit suivi de la (des) classe(s) et de la (des) sous-classe(s)*
Socle de fixation pour poteau (cl 8-08; 25-02).

14 *Indication du nom du véritable créateur du dessin ou modèle*
DEMELENNE Serge

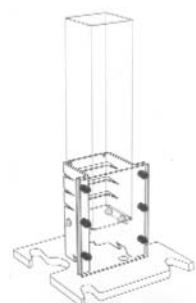
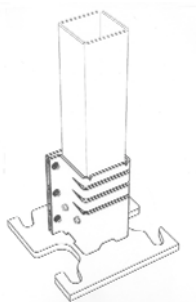

01 *Inschrijvingsnummer*
39686-00

Nummer en dagtekening (dag en uur) van het depot
84934-00 05.07.2013 , 15.55

Datum inschrijving
21.02.2014 ,

02 *Vervaldatum*
05.07.2018

03 *Naam van de deposant*
Uitgeverij J.H. Gottmer/H.J.W. Becht bv

04 *Adres (straat en nummer) van de deposant*
Zijlweg 308

05 *Postcode, plaats en land van de deposant*
2015 CN Haarlem,
Nederland

08 *Afbeelding van de tekening of het model*
ZIE AFBEELDING(EN)

11 *Vermelding van het voortbrengsel gevolgd door de aanduiding van de klasse(n) en onderklasse(n)*
Grafisch symbool (kl 32-00).

14 *Vermelding van de naam van de werkelijke ontwerper van de tekening*
POSTHUMA Sieb; HUIBERTS Marjet



01 *Inschrijvingsnummer*
39687-00

Nummer en dagtekening (dag en uur) van het depot

84997-00 11.11.2013 , 08.00

Datum inschrijving
04.03.2014 ,

02 *Vervaldatum*
11.11.2018

03 *Naam van de deposant*
Cornelis de Korne

04 *Adres (straat en nummer) van de deposant*
Dijkwelseweg 15

05 *Postcode, plaats en land van de deposant*
4421 PN Kapelle,
Nederland

06 *Naam en adres van de gemachtigde of vermelding van het correspondentie-adres van de deposant*

Intellectueel Eigendomadvocaten
Willemsparkweg 34
1071 HG Amsterdam
Nederland.

08 *Afbeelding van de tekening of het model*
ZIE AFBEELDING(EN)

11 *Vermelding van het voortbrengsel gevolgd door de aanduiding van de klasse(n) en onderklasse(n)*

Reinigingsinrichting voor wegdek (cl 12-13; 15-05).

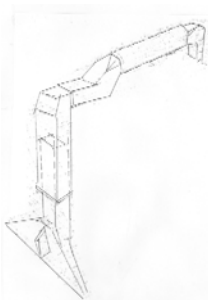

01 *Inschrijvingsnummer*
39688-00

Nummer en dagtekening (dag en uur) van het depot

85008-00 17.09.2013 , 08.00

Datum inschrijving
20.02.2014 ,

02 *Vervaldatum*
17.09.2018

03 *Naam van de deposant*
Suzanne Verduyn;
Cyrielle Hoogendoorn,
Oostmaaslaan 407,
3063 AX Rotterdam

04 *Adres (straat en nummer) van de deposant*
Bernard Toon Gitsstraat 11

05 *Postcode, plaats en land van de deposant*
3059 TC Rotterdam,
Nederland

08 *Afbeelding van de tekening of het model*
ZIE AFBEELDING(EN)

11 *Vermelding van het voortbrengsel gevolgd door de aanduiding van de klasse(n) en onderklasse(n)*

Tas (kl 3-01).

14 *Vermelding van de naam van de werkelijke ontwerper van de tekening*

VERDUYN-SCHOOTEMEIJER
Suzanne;HOOGENDOORN Cyrielle

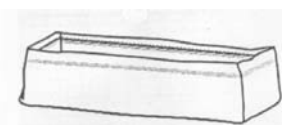

01 *Inschrijvingsnummer*
39689-00

Nummer en dagtekening (dag en uur) van het depot

85010-00 19.09.2013 , 08.00

Datum inschrijving
11.02.2014 ,

- 02 *Vervaldatum*
19.09.2018
- 03 *Naam van de deposant*
Geertje Jacoba Filius
- 04 *Adres (straat en nummer) van de deposant*
Hool 7
- 05 *Postcode, plaats en land van de deposant*
5674 PA Nuenen,
Nederland
- 08 *Afbeelding van de tekening of het model*
ZIE AFBEELDING(EN)
- 11 *Vermelding van het voortbrengsel gevolgd door de aanduiding van de klasse(n) en onderklasse(n)*
Tafel (kl 6-03).
- 14 *Vermelding van de naam van de werkelijke ontwerper van de tekening*
FILIUS Ageeth

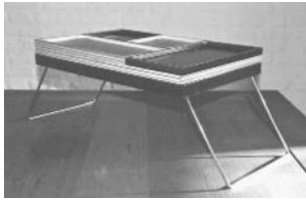

- 01 *Inschrijvingsnummer*
39690-01
- Nummer en dagtekening (dag en uur) van het depot*
85022-01 21.01.2014 , 08.00
- Datum inschrijving*
20.02.2014 ,
- 02 *Vervaldatum*
21.01.2019
- 03 *Naam van de deposant*
Qualpro Lanouba bvba
- 04 *Adres (straat en nummer) van de deposant*
Potaarde 61
- 05 *Postcode, plaats en land van de deposant*
1730 Asse,
België
- 08 *Afbeelding van de tekening of het model*
ZIE AFBEELDING(EN)
- 11 *Vermelding van het voortbrengsel gevolgd door de aanduiding van de klasse(n) en onderklasse(n)*
Logo (kl 32-00).
- 14 *Vermelding van de naam van de werkelijke ontwerper van de tekening*
BOGHMANS Patrick



- 01 *Inschrijvingsnummer*
39690-02
- Nummer en dagtekening (dag en uur) van het depot*
85022-02 21.01.2014 , 08.00
- Datum inschrijving*
20.02.2014 ,
- 02 *Vervaldatum*
21.01.2019
- 03 *Naam van de deposant*
Qualpro Lanouba bvba
- 04 *Adres (straat en nummer) van de deposant*
Potaarde 61
- 05 *Postcode, plaats en land van de deposant*
1730 Asse,
België
- 08 *Afbeelding van de tekening of het model*
ZIE AFBEELDING(EN)
- 11 *Vermelding van het voortbrengsel gevolgd door de aanduiding van de klasse(n) en onderklasse(n)*
Logo (kl 32-00).
- 14 *Vermelding van de naam van de werkelijke ontwerper van de tekening*
BOGHMANS Patrick



- 01 *Inschrijvingsnummer*
39690-03
- Nummer en dagtekening (dag en uur) van het depot*
85022-03 21.01.2014 , 08.00
- Datum inschrijving*
20.02.2014 ,
- 02 *Vervaldatum*
21.01.2019
- 03 *Naam van de deposant*
Qualpro Lanouba bvba
- 04 *Adres (straat en nummer) van de deposant*
Potaarde 61
- 05 *Postcode, plaats en land van de deposant*
1730 Asse,
België
- 08 *Afbeelding van de tekening of het model*
ZIE AFBEELDING(EN)
- 11 *Vermelding van het voortbrengsel gevolgd door de aanduiding van de klasse(n) en onderklasse(n)*
Logo (kl 32-00).
- 14 *Vermelding van de naam van de werkelijke ontwerper van de tekening*
BOGHMANS Patrick



- 01 *Inschrijvingsnummer*
39690-04
- Nummer en dagtekening (dag en uur) van het depot*
85022-04 21.01.2014 , 08.00
- Datum inschrijving*
20.02.2014 ,
- 02 *Vervaldatum*
21.01.2019
- 03 *Naam van de deposant*
Qualpro Lanouba bvba
- 04 *Adres (straat en nummer) van de deposant*
Potaarde 61
- 05 *Postcode, plaats en land van de deposant*
1730 Asse,
België
- 08 *Afbeelding van de tekening of het model*
ZIE AFBEELDING(EN)
- 11 *Vermelding van het voortbrengsel gevolgd door de aanduiding van de klasse(n) en onderklasse(n)*
Logo (kl 32-00).
- 14 *Vermelding van de naam van de werkelijke ontwerper van de tekening*
BOGHMANS Patrick



- 01 *Inschrijvingsnummer*
39690-05
- Nummer en dagtekening (dag en uur) van het depot*
85022-05 21.01.2014 , 08.00
- Datum inschrijving*
20.02.2014 ,
- 02 *Vervaldatum*
21.01.2019
- 03 *Naam van de deposant*
Qualpro Lanouba bvba
- 04 *Adres (straat en nummer) van de deposant*
Potaarde 61

- 05 *Postcode, plaats en land van de deposant*
1730 Asse,
België
- 08 *Afbeelding van de tekening of het model*
ZIE AFBEELDING(EN)
- 11 *Vermelding van het voortbrengsel gevolgd door de aanduiding van de klasse(n) en onderklasse(n)*
Logo (kl 32-00).
- 14 *Vermelding van de naam van de werkelijke ontwerper van de tekening*
BOGHMANS Patrick



- 01 *Inschrijvingsnummer*
39690-06
- Nummer en dagtekening (dag en uur) van het depot*
85022-06 21.01.2014 , 08.00
- Datum inschrijving*
20.02.2014 ,
- 02 *Vervaldatum*
21.01.2019
- 03 *Naam van de deposant*
Qualpro Lanouba bvba
- 04 *Adres (straat en nummer) van de deposant*
Potaarde 61
- 05 *Postcode, plaats en land van de deposant*
1730 Asse,
België
- 08 *Afbeelding van de tekening of het model*
ZIE AFBEELDING(EN)
- 11 *Vermelding van het voortbrengsel gevolgd door de aanduiding van de klasse(n) en onderklasse(n)*
Logo (kl 32-00).
- 14 *Vermelding van de naam van de werkelijke ontwerper van de tekening*
BOGHMANS Patrick



- 01 *Inschrijvingsnummer*
39691-01

Nummer en dagtekening (dag en uur) van het depot
85025-01 13.11.2013 , 08.00

Datum inschrijving
07.03.2014 ,

- 02 *Vervaldatum*
13.11.2018
- 03 *Naam van de deposant*
Marc Schoenmaker h.o.d.n. Eedi-design
- 04 *Adres (straat en nummer) van de deposant*
Poortweg 24
- 05 *Postcode, plaats en land van de deposant*
4613 BW Bergen op Zoom,
Nederland
- 08 *Afbeelding van de tekening of het model*
ZIE AFBEELDING(EN)
- 11 *Vermelding van het voortbrengsel gevolgd door de aanduiding van de klasse(n) en onderklasse(n)*
Standaard/houder voor computer/tablet (kl 14-02, 99).
- 14 *Vermelding van de naam van de werkelijke ontwerper van de tekening*
SCHOENMAKER Marc



- 01 *Inschrijvingsnummer*
39691-02
- Nummer en dagtekening (dag en uur) van het depot*
85025-02 13.11.2013 , 08.00

Datum inschrijving
07.03.2014 ,

- 02 *Vervaldatum*
13.11.2018
- 03 *Naam van de deposant*
Marc Schoenmaker h.o.d.n. Eedi-design
- 04 *Adres (straat en nummer) van de deposant*
Poortweg 24
- 05 *Postcode, plaats en land van de deposant*
4613 BW Bergen op Zoom,
Nederland
- 08 *Afbeelding van de tekening of het model*
ZIE AFBEELDING(EN)
- 11 *Vermelding van het voortbrengsel gevolgd door de aanduiding van de klasse(n) en onderklasse(n)*
Standaard/houder voor toetsenbord inrichting (kl 14-02, 99).
- 14 *Vermelding van de naam van de werkelijke ontwerper van de tekening*
SCHOENMAKER Marc



- 01 *Inschrijvingsnummer*
39691-03

Nummer en dagtekening (dag en uur) van het depot
85025-03 13.11.2013 , 08.00

Datum inschrijving
07.03.2014 ,

- 02 *Vervaldatum*
13.11.2018
- 03 *Naam van de deposant*
Marc Schoenmaker h.o.d.n. Eedi-design
- 04 *Adres (straat en nummer) van de deposant*
Poortweg 24
- 05 *Postcode, plaats en land van de deposant*
4613 BW Bergen op Zoom,
Nederland
- 08 *Afbeelding van de tekening of het model*
ZIE AFBEELDING(EN)
- 11 *Vermelding van het voortbrengsel gevolgd door de aanduiding van de klasse(n) en onderklasse(n)*
Standaard/houder voor computer/tablet (kl 14-02, 99).
- 14 *Vermelding van de naam van de werkelijke ontwerper van de tekening*
SCHOENMAKER Marc



- 01 *Inschrijvingsnummer*
39692-01

Nummer en dagtekening (dag en uur) van het depot
85047-01 03.12.2013 , 10.40

Datum inschrijving
13.02.2014 ,

- 02 *Vervaldatum*
03.12.2018
- 03 *Naam van de deposant*
YOUNG PERFECT BV
- 04 *Adres (straat en nummer) van de deposant*
Takkebijsters 21
- 05 *Postcode, plaats en land van de deposant*
4817 BL Breda,
Nederland
- 08 *Afbeelding van de tekening of het model*
ZIE AFBEELDING(EN)

- 11 *Vermelding van het voortbrengsel gevolgd door de aanduiding van de klasse(n) en onderklasse(n)*
Reclame stand (kl 20-03).
- 14 *Vermelding van de naam van de werkelijke ontwerper van de tekening*
VAN GALEN Marcel



- 01 *Inschrijvingsnummer*
39692-02
Nummer en dagtekening (dag en uur) van het depot
85047-02 03.12.2013 , 10.40
Datum inschrijving
13.02.2014 ,
- 02 *Vervaldatum*
03.12.2018
- 03 *Naam van de deposant*
YOUNG PERFECT BV
- 04 *Adres (straat en nummer) van de deposant*
Takkebijsters 21
- 05 *Postcode, plaats en land van de deposant*
4817 BL Breda,
Nederland
- 08 *Afbeelding van de tekening of het model*
ZIE AFBEELDING(EN)
- 11 *Vermelding van het voortbrengsel gevolgd door de aanduiding van de klasse(n) en onderklasse(n)*
Reclamedrager met stand (kl 20-03).
- 14 *Vermelding van de naam van de werkelijke ontwerper van de tekening*
VAN GALEN Marcel



- 01 *Inschrijvingsnummer*
39693-00
Nummer en dagtekening (dag en uur) van het depot
85054-00 05.02.2014 , 08.00
Datum inschrijving
11.02.2014 ,

- 02 *Vervaldatum*
05.02.2019
- 03 *Naam van de deposant*
Big Bang B.V.
- 04 *Adres (straat en nummer) van de deposant*
Tunnelweg 104
- 05 *Postcode, plaats en land van de deposant*
6468 EK Kerkrade,
Nederland
- 06 *Naam en adres van de gemachtigde of vermelding van het correspondentie-adres van de deposant*
J. Schillings
Tunnelweg 104
6468 EK Kerkrade
Nederland.
- 08 *Afbeelding van de tekening of het model*
ZIE AFBEELDING(EN)
- 11 *Vermelding van het voortbrengsel gevolgd door de aanduiding van de klasse(n) en onderklasse(n)*
Logo (kl 32-00).



- 01 *Inschrijvingsnummer*
39694-00
Nummer en dagtekening (dag en uur) van het depot
85069-00 24.10.2013 , 13.00
Datum inschrijving
20.02.2014 ,
- 02 *Vervaldatum*
24.10.2018
- 03 *Naam van de deposant*
Guangzhou Zengcheng Guangyin
Garment Co., Ltd
- 04 *Adres (straat en nummer) van de deposant*
Shapu Industrial Development Zone
- 05 *Postcode, plaats en land van de deposant*
Zengcheng, Guangzhou,
China
- 06 *Naam en adres van de gemachtigde of vermelding van het correspondentie-adres van de deposant*
Bird & Bird LLP
Zuid-Hollandplein 22
2596 AW Den Haag
Nederland.
- 08 *Afbeelding van de tekening of het model*
ZIE AFBEELDING(EN)
- 09 *Vermelding van de kleur(en)*
diverse kleuren blauw; wit, zwart,
oranje, koperkleurig
- 11 *Vermelding van het voortbrengsel gevolgd door de aanduiding van de klasse(n) en onderklasse(n)*
Broek (kl 2-02).

- 13 *Recht van voorrang als bedoeld in artikel 4 van het verdrag van Parijs tot bescherming van de Industriële Eigendom*
China, dd. 27 04 2013, nr.
201330145932.1, Guangzhou Zeng-
cheng Guangying Garment Co., Ltd.
- 14 *Vermelding van de naam van de werkelijke ontwerper van de tekening*
YIXIONG Wu



- 01 *Inschrijvingsnummer*
39695-01
Nummer en dagtekening (dag en uur) van het depot
85079-01 31.10.2013 , 14.00
Datum inschrijving
20.02.2014 ,
- 02 *Vervaldatum*
31.10.2018
- 03 *Naam van de deposant*
François Alexander Ebel Schuitemaker

- 04 Adres (straat en nummer) van de deposant
Klipperweg 25
- 05 Postcode, plaats en land van de deposant
1113 JH Diemen,
Nederland
- 08 Afbeelding van de tekening of het model
ZIE AFBEELDING(EN)
- 11 Vermelding van het voortbrengsel gevolgd
door de aanduiding van de klasse(n) en
onderklasse(n)
Behuizing voor luidspreker (kl 14-01).
- 14 Vermelding van de naam van de werkelijke
ontwerper van de tekening
SCHUITEMAKER François A.E.

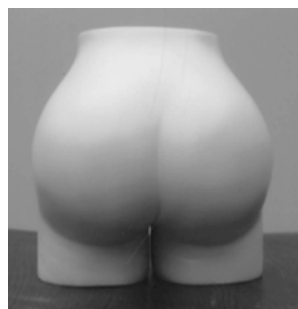

- 01 Inschrijvingsnummer
39695-02
Nummer en dagtekening (dag en uur) van het
depot
85079-02 31.10.2013 , 14.00
Datum inschrijving
20.02.2014 ,
- 02 Vervaldatum
31.10.2018
- 03 Naam van de deposant
François Alexander Ebel Schuitemaker
- 04 Adres (straat en nummer) van de deposant
Klipperweg 25
- 05 Postcode, plaats en land van de deposant
1113 JH Diemen,
Nederland
- 08 Afbeelding van de tekening of het model
ZIE AFBEELDING(EN)
- 11 Vermelding van het voortbrengsel gevolgd
door de aanduiding van de klasse(n) en
onderklasse(n)
Stoel (kl 6-01).
- 14 Vermelding van de naam van de werkelijke
ontwerper van de tekening
SCHUITEMAKER François A.E.

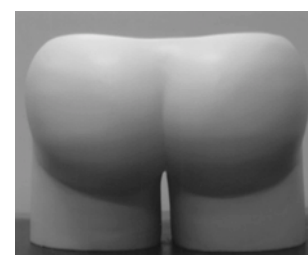

- 01 Inschrijvingsnummer
39695-03
Nummer en dagtekening (dag en uur) van het
depot
85079-03 31.10.2013 , 14.00
Datum inschrijving
20.02.2014 ,
- 02 Vervaldatum
31.10.2018
- 03 Naam van de deposant
François Alexander Ebel Schuitemaker
- 04 Adres (straat en nummer) van de deposant
Klipperweg 25
- 05 Postcode, plaats en land van de deposant
1113 JH Diemen,
Nederland
- 08 Afbeelding van de tekening of het model
ZIE AFBEELDING(EN)
- 11 Vermelding van het voortbrengsel gevolgd
door de aanduiding van de klasse(n) en
onderklasse(n)
Spaarpot (kl 3-01).
- 14 Vermelding van de naam van de werkelijke
ontwerper van de tekening
SCHUITEMAKER François A.E.



- 01 *Inschrijvingsnummer*
39695-04
Nummer en dagtekening (dag en uur) van het depot
85079-04 31.10.2013 , 14.00

Datum inschrijving

20.02.2014 ,

02 *Vervaldatum*

31.10.2018

03 *Naam van de deposant*

François Alexander Ebel Schuitemaker

04 *Adres (straat en nummer) van de deposant*

Klipperweg 25

05 *Postcode, plaats en land van de deposant*

1113 JH Diemen,
Nederland

08 *Afbeelding van de tekening of het model*

ZIE AFBEELDING(EN)

11 *Vermelding van het voortbrengsel gevolgd door de aanduiding van de klasse(n) en onderklasse(n)*

Asbak (kl 27-03).

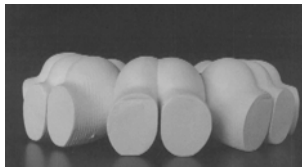
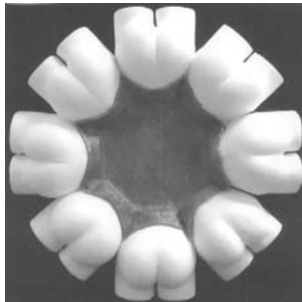

01 *Inschrijvingsnummer*

39696-00

Nummer en dagtekening (dag en uur) van het depot

85086-00 14.11.2013 , 08.00

Datum inschrijving

21.02.2014 ,

02 *Vervaldatum*

14.11.2018

03 *Naam van de deposant*

Natalie Y. Steunebrink

04 *Adres (straat en nummer) van de deposant*

Hanenpad 41

05 *Postcode, plaats en land van de deposant*

1501 WB Zaandam,
Nederland

08 *Afbeelding van de tekening of het model*

ZIE AFBEELDING(EN)

11 *Vermelding van het voortbrengsel gevolgd door de aanduiding van de klasse(n) en onderklasse(n)*

Fotolijstje (kl 6-07).

12 *Beschrijving van de kenmerkende eigenschappen van het nieuwe uiterlijk van het voortbrengsel; in voorkomend geval, vermelding van de onderdelen van de tekening of het model waarop de kleuren betrekking hebben*

Het fotolijstje is van textiel met een handvat.

14 *Vermelding van de naam van de werkelijke ontwerper van de tekening*

STEUNEBRINK Natalie



01 *Inschrijvingsnummer*

39697-01

Nummer en dagtekening (dag en uur) van het depot

85090-01 13.01.2014 , 08.00

Datum inschrijving

18.02.2014 ,

02 *Vervaldatum*

13.01.2019

03 *Naam van de deposant*

V.O.F. DUF

04 *Adres (straat en nummer) van de deposant*

Oudcromstrijensdijk wz 8

05 *Postcode, plaats en land van de deposant*

3286 BT Klaaswaal,
Nederland

08 *Afbeelding van de tekening of het model*

ZIE AFBEELDING(EN)

11 *Vermelding van het voortbrengsel gevolgd door de aanduiding van de klasse(n) en onderklasse(n)*

Tas (kl 3-01).

14 *Vermelding van de naam van de werkelijke ontwerper van de tekening*

GROENEWEG Vera



01 *Inschrijvingsnummer*

39697-02

Nummer en dagtekening (dag en uur) van het depot

85090-02 13.01.2014 , 08.00

Datum inschrijving

18.02.2014 ,

02 *Vervaldatum*

13.01.2019

03 *Naam van de deposant*

V.O.F. DUF

- 04 Adres (straat en nummer) van de deposant
Oudcromstrijensedijk wz 8
- 05 Postcode, plaats en land van de deposant
3286 BT Klaaswaal,
Nederland
- 08 Afbeelding van de tekening of het model
ZIE AFBEELDING(EN)
- 11 Vermelding van het voortbrengsel gevolgd
door de aanduiding van de klasse(n) en
onderklasse(n)
Tas (kl 3-01).
- 14 Vermelding van de naam van de werkelijke
ontwerper van de tekening
GROENEWEG Vera



- 01 Inschrijvingsnummer
39697-03
Nummer en dagtekening (dag en uur) van het
depot
85090-03 13.01.2014 , 08.00
Datum inschrijving
18.02.2014 ,
- 02 Vervaldatum
13.01.2019
- 03 Naam van de deposant
V.O.F. DUF
- 04 Adres (straat en nummer) van de deposant
Oudcromstrijensedijk wz 8
- 05 Postcode, plaats en land van de deposant
3286 BT Klaaswaal,
Nederland
- 08 Afbeelding van de tekening of het model
ZIE AFBEELDING(EN)
- 11 Vermelding van het voortbrengsel gevolgd
door de aanduiding van de klasse(n) en
onderklasse(n)
Tas (kl 3-01).
- 14 Vermelding van de naam van de werkelijke
ontwerper van de tekening
GROENEWEG Vera



- 01 Inschrijvingsnummer
39697-04
Nummer en dagtekening (dag en uur) van het
depot
85090-04 13.01.2014 , 08.00
Datum inschrijving
18.02.2014 ,
- 02 Vervaldatum
13.01.2019
- 03 Naam van de deposant
V.O.F. DUF
- 04 Adres (straat en nummer) van de deposant
Oudcromstrijensedijk wz 8
- 05 Postcode, plaats en land van de deposant
3286 BT Klaaswaal,
Nederland
- 08 Afbeelding van de tekening of het model
ZIE AFBEELDING(EN)
- 11 Vermelding van het voortbrengsel gevolgd
door de aanduiding van de klasse(n) en
onderklasse(n)
Tas (kl 3-01).
- 14 Vermelding van de naam van de werkelijke
ontwerper van de tekening
GROENEWEG Vera



- 01 Inschrijvingsnummer
39698-01
Nummer en dagtekening (dag en uur) van het
depot
85097-01 26.11.2013 , 08.00
Datum inschrijving
11.02.2014 ,
- 02 Vervaldatum
26.11.2018
- 03 Naam van de deposant
Kramer Stef
- 04 Adres (straat en nummer) van de deposant
Dorpsstraat 622 A
- 05 Postcode, plaats en land van de deposant
1723 HK Noord Scharwoude,
Nederland
- 08 Afbeelding van de tekening of het model
ZIE AFBEELDING(EN)
- 09 Vermelding van de kleur(en)
oranje, zilver
- 11 Vermelding van het voortbrengsel gevolgd
door de aanduiding van de klasse(n) en
onderklasse(n)
Tafelornament (kl 11-02).
- 14 Vermelding van de naam van de werkelijke
ontwerper van de tekening
KRAMER Stef



- 01 Inschrijvingsnummer
39698-02
Nummer en dagtekening (dag en uur) van het
depot
85097-02 26.11.2013 , 08.00
Datum inschrijving
11.02.2014 ,
- 02 Vervaldatum
26.11.2018
- 03 Naam van de deposant
Kramer Stef
- 04 Adres (straat en nummer) van de deposant
Dorpsstraat 622 A
- 05 Postcode, plaats en land van de deposant
1723 HK Noord Scharwoude,
Nederland
- 08 Afbeelding van de tekening of het model
ZIE AFBEELDING(EN)
- 11 Vermelding van het voortbrengsel gevolgd
door de aanduiding van de klasse(n) en
onderklasse(n)
Openingsinrichting voor verpakking (kl
9-03, 07).
- 14 Vermelding van de naam van de werkelijke
ontwerper van de tekening
KRAMER Stef

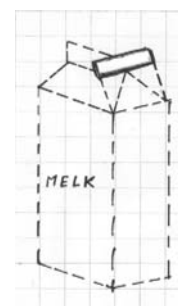

- 01 *Inschrijvingsnummer*
39699-00
Nummer en dagtekening (dag en uur) van het depot
85098-00 26.11.2013 , 08.00
Datum inschrijving
11.02.2014 ,
- 02 *Vervaldatum*
26.11.2018
- 03 *Naam van de deposant*
Poelen Johanna J.E.
- 04 *Adres (straat en nummer) van de deposant*
Barmsijs 6
- 05 *Postcode, plaats en land van de deposant*
3435 BN Nieuwegein,
Nederland
- 08 *Afbeelding van de tekening of het model*
ZIE AFBEELDING(EN)
- 11 *Vermelding van het voortbrengsel gevolgd door de aanduiding van de klasse(n) en onderklasse(n)*
Grafkist (kl 6-04).
- 14 *Vermelding van de naam van de werkelijke ontwerper van de tekening*
POELEN Josée J.E.

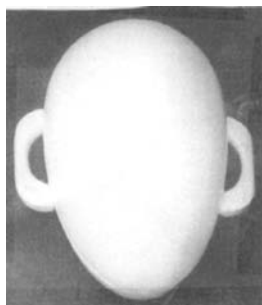

- 01 *Inschrijvingsnummer*
39700-00
Nummer en dagtekening (dag en uur) van het depot
85102-00 29.11.2013 , 08.00
Datum inschrijving
11.02.2014 ,
- 02 *Vervaldatum*
29.11.2018
- 03 *Naam van de deposant*
LG Hausys, Ltd.
- 04 *Adres (straat en nummer) van de deposant*
One IFC Building, 10 Gukjegeumyung-ro, Yeongdeungpo-gu
- 05 *Postcode, plaats en land van de deposant*
Seoul,
Republiek Korea
- 06 *Naam en adres van de gemachtigde of vermelding van het correspondentie-adres van de deposant*
Algemeen Octrooi- en Merkenbureau
John F. Kennedylaan 2
5612 AB Eindhoven
Nederland.
- 08 *Afbeelding van de tekening of het model*
ZIE AFBEELDING(EN)

- 11 *Vermelding van het voortbrengsel gevolgd door de aanduiding van de klasse(n) en onderklasse(n)*
Verpakkingsfolie (kl 5-06).
- 12 *Beschrijving van de kenmerkende eigenschappen van het nieuwe uiterlijk van het voortbrengsel; in voorkomend geval, vermelding van de onderdelen van de tekening of het model waarop de kleuren betrekking hebben*
Afbeelding 1 is een compleet beeld van het ontwerp en afbeelding 02 is een detail aanzicht van afbeelding 01.
- 13 *Recht van voorrang als bedoeld in artikel 4 van het verdrag van Parijs tot bescherming van de Industriële Eigendom*
Zuid-Korea, dd. 02 07 2013, nr. 30-2013-0033943, LG Hausys, Ltd.



- 01 *Inschrijvingsnummer*
39701-00
Nummer en dagtekening (dag en uur) van het depot
85107-00 03.12.2013 , 08.00
Datum inschrijving
24.02.2014 ,
- 02 *Vervaldatum*
03.12.2018
- 03 *Naam van de deposant*
Jacobus van Velzen h.o.d.n.
Sprekers- en Congresbureau Brain Management International (BMI)
- 04 *Adres (straat en nummer) van de deposant*
Molenstraat 25, Postbus 5007
- 05 *Postcode, plaats en land van de deposant*
4380 KA Vlissingen,
Nederland
- 08 *Afbeelding van de tekening of het model*
ZIE AFBEELDING(EN)
- 11 *Vermelding van het voortbrengsel gevolgd door de aanduiding van de klasse(n) en onderklasse(n)*
Drempelhulp (kl 25-02).

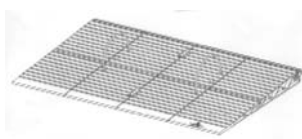

- 01 *Inschrijvingsnummer*
39702-01
Nummer en dagtekening (dag en uur) van het depot
85114-01 12.12.2013 , 11.22
Datum inschrijving
24.02.2014 ,
- 02 *Vervaldatum*
12.12.2018
- 03 *Naam van de deposant*
WM Morrison Produce Limited
- 04 *Adres (straat en nummer) van de deposant*
Hilmore House, Gainlaine, Bradford
- 05 *Postcode, plaats en land van de deposant*
West Yorkshire BD3 7DL,
Groot-Brittannië
- 06 *Naam en adres van de gemachtigde of vermelding van het correspondentie-adres van de deposant*
Signfield N.V.
Paardenmarkt 1
1800 AD Alkmaar
Nederland
- 08 *Afbeelding van de tekening of het model*
ZIE AFBEELDING(EN)
- 09 *Vermelding van de kleur(en)*
diverse tinten groen, blauw; grijs, wit
- 11 *Vermelding van het voortbrengsel gevolgd door de aanduiding van de klasse(n) en onderklasse(n)*
Verpakking (kl 9-03).





01 *Inschrijvingsnummer*
39702-02

Numer en dagtekening (dag en uur) van het depot

85114-02 12.12.2013 , 11.22

Datum inschrijving

24.02.2014 ,

02 *Vervaldatum*

12.12.2018

03 *Naam van de deposant*

WM Morrison Produce Limited

04 *Adres (straat en nummer) van de deposant*

Hilmore House, Gainlaine, Bradford

05 *Postcode, plaats en land van de deposant*

West Yorkshire BD3 7DL,
Groot-Brittannië

06 *Naam en adres van de gemachtigde of vermelding van het correspondentie-adres van de deposant*

Signfield N.V.
Paardenmarkt 1
1800 AD Alkmaar
Nederland

08 *Afbeelding van de tekening of het model*

ZIE AFBEELDING(EN)

09 *Vermelding van de kleur(en)*

diverse tinten rose; wit, zwart

11 *Vermelding van het voortbrengsel gevolgd door de aanduiding van de klasse(n) en onderklasse(n)*

Verpakking (kl 9-03).



01 *Inschrijvingsnummer*
39702-03

Numer en dagtekening (dag en uur) van het depot

85114-03 12.12.2013 , 11.22

Datum inschrijving

24.02.2014 ,

02 *Vervaldatum*

12.12.2018

03 *Naam van de deposant*

WM Morrison Produce Limited

04 *Adres (straat en nummer) van de deposant*

Hilmore House, Gainlaine, Bradford

05 *Postcode, plaats en land van de deposant*

West Yorkshire BD3 7DL,
Groot-Brittannië

06 *Naam en adres van de gemachtigde of vermelding van het correspondentie-adres van de deposant*

Signfield N.V.
Paardenmarkt 1
1800 AD Alkmaar
Nederland

08 *Afbeelding van de tekening of het model*

ZIE AFBEELDING(EN)

09 *Vermelding van de kleur(en)*

diverse tinten groen, blauw; grijs, wit

11 *Vermelding van het voortbrengsel gevolgd door de aanduiding van de klasse(n) en onderklasse(n)*

Verpakking (kl 9-03).



01 *Inschrijvingsnummer*
39702-04

Numer en dagtekening (dag en uur) van het depot

85114-04 12.12.2013 , 11.22

Datum inschrijving

24.02.2014 ,

02 *Vervaldatum*

12.12.2018

03 *Naam van de deposant*

WM Morrison Produce Limited

04 *Adres (straat en nummer) van de deposant*

Hilmore House, Gainlaine, Bradford

05 *Postcode, plaats en land van de deposant*

West Yorkshire BD3 7DL,
Groot-Brittannië

06 *Naam en adres van de gemachtigde of vermelding van het correspondentie-adres van de deposant*

Signfield N.V.
Paardenmarkt 1
1800 AD Alkmaar
Nederland

08 *Afbeelding van de tekening of het model*

ZIE AFBEELDING(EN)

09 *Vermelding van de kleur(en)*

diverse tinten paars, grijs; wit

11 *Vermelding van het voortbrengsel gevolgd door de aanduiding van de klasse(n) en onderklasse(n)*

Verpakking (kl 9-03).





01 *Inschrijvingsnummer*
39702-05

Nummer en dagtekening (dag en uur) van het depot

85114-05 12.12.2013 , 11.22

Datum inschrijving

24.02.2014 ,

02 *Vervaldatum*

12.12.2018

03 *Naam van de deposant*

WM Morrison Produce Limited

04 *Adres (straat en nummer) van de deposant*

Hilmore House, Gainlaine, Bradford

05 *Postcode, plaats en land van de deposant*

West Yorkshire BD3 7DL,
Groot-Brittannië

06 *Naam en adres van de gemachtigde of vermelding van het correspondentie-adres van de deposant*

Signfield N.V.
Paardenmarkt 1
1800 AD Alkmaar
Nederland

08 *Afbeelding van de tekening of het model*

ZIE AFBEELDING(EN)

09 *Vermelding van de kleur(en)*

diverse tinten bruin, wit, blauw

11 *Vermelding van het voortbrengsel gevolgd door de aanduiding van de klasse(n) en onderklasse(n)*

Verpakking (kl 9-03).



01 *Inschrijvingsnummer*
39702-06

Nummer en dagtekening (dag en uur) van het depot

85114-06 12.12.2013 , 11.22

Datum inschrijving

24.02.2014 ,

02 *Vervaldatum*

12.12.2018

03 *Naam van de deposant*

WM Morrison Produce Limited

04 *Adres (straat en nummer) van de deposant*

Hilmore House, Gainlaine, Bradford

05 *Postcode, plaats en land van de deposant*

West Yorkshire BD3 7DL,
Groot-Brittannië

06 *Naam en adres van de gemachtigde of vermelding van het correspondentie-adres van de deposant*

Signfield N.V.
Paardenmarkt 1
1800 AD Alkmaar
Nederland

08 *Afbeelding van de tekening of het model*

ZIE AFBEELDING(EN)

09 *Vermelding van de kleur(en)*

diverse tinten groen; wit

11 *Vermelding van het voortbrengsel gevolgd door de aanduiding van de klasse(n) en onderklasse(n)*

Verpakking (kl 9-03).



01 *Inschrijvingsnummer*
39702-07

Nummer en dagtekening (dag en uur) van het depot

85114-07 12.12.2013 , 11.22

Datum inschrijving

24.02.2014 ,

02 *Vervaldatum*

12.12.2018

03 *Naam van de deposant*

WM Morrison Produce Limited

04 *Adres (straat en nummer) van de deposant*

Hilmore House, Gainlaine, Bradford

05 *Postcode, plaats en land van de deposant*

West Yorkshire BD3 7DL,
Groot-Brittannië

06 *Naam en adres van de gemachtigde of vermelding van het correspondentie-adres van de deposant*

Signfield N.V.
Paardenmarkt 1
1800 AD Alkmaar
Nederland

08 *Afbeelding van de tekening of het model*

ZIE AFBEELDING(EN)

09 *Vermelding van de kleur(en)*

diverse tinten groen, grijs

11 *Vermelding van het voortbrengsel gevolgd door de aanduiding van de klasse(n) en onderklasse(n)*

Verpakking (kl 9-03).



01 *Inschrijvingsnummer*
39702-08

Nummer en dagtekening (dag en uur) van het depot

85114-08 12.12.2013 , 11.22

Datum inschrijving

24.02.2014 ,

02 *Vervaldatum*

12.12.2018

03 *Naam van de deposant*

WM Morrison Produce Limited

04 *Adres (straat en nummer) van de deposant*

Hilmore House, Gainlaine, Bradford

05 *Postcode, plaats en land van de deposant*

West Yorkshire BD3 7DL,
Groot-Brittannië

06 *Naam en adres van de gemachtigde of vermelding van het correspondentie-adres van de deposant*

Signfield N.V.
Paardenmarkt 1
1800 AD Alkmaar
Nederland

08 *Afbeelding van de tekening of het model*

ZIE AFBEELDING(EN)

09 *Vermelding van de kleur(en)*

diverse tinten rose, grijs, wit

11 *Vermelding van het voortbrengsel gevolgd door de aanduiding van de klasse(n) en onderklasse(n)*

Verpakking (kl 9-03).



01 *Inschrijvingsnummer*
39702-09

Nummer en dagtekening (dag en uur) van het depot

85114-09 12.12.2013 , 11.22

Datum inschrijving

24.02.2014 ,

02 *Vervaldatum*

12.12.2018

03 *Naam van de deposant*

WM Morrison Produce Limited

04 *Adres (straat en nummer) van de deposant*

Hilmore House, Gainlaine, Bradford

05 *Postcode, plaats en land van de deposant*

West Yorkshire BD3 7DL,
Groot-Brittannië

06 *Naam en adres van de gemachtigde of vermelding van het correspondentie-adres van de deposant*

Signfield N.V.
Paardenmarkt 1
1800 AD Alkmaar
Nederland

08 *Afbeelding van de tekening of het model*

ZIE AFBEELDING(EN)

09 *Vermelding van de kleur(en)*

diverse tinten groen, grijs

11 *Vermelding van het voortbrengsel gevolgd door de aanduiding van de klasse(n) en onderklasse(n)*

Verpakking (kl 9-03).



02 *Vervaldatum*

13.12.2018

03 *Naam van de deposant*

Dreentea Kantoormeubelen B.V.

04 *Adres (straat en nummer) van de deposant*

James Cookstraat 20

05 *Postcode, plaats en land van de deposant*

7825 AN Emmen,
Nederland

06 *Naam en adres van de gemachtigde of vermelding van het correspondentie-adres van de deposant*

Octrooibureau Dokter
Postbus 657
7300 AR Apeldoorn
Nederland.

08 *Afbeelding van de tekening of het model*

ZIE AFBEELDING(EN)

11 *Vermelding van het voortbrengsel gevolgd door de aanduiding van de klasse(n) en onderklasse(n)*

Kast (kl 6-04).

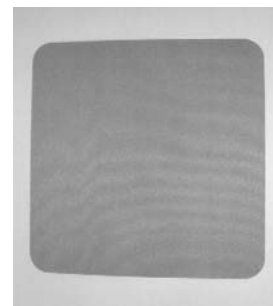
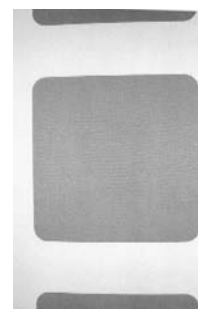
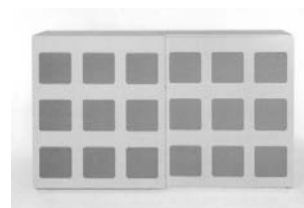

01 *Inschrijvingsnummer*

39703-00

Nummer en dagtekening (dag en uur) van het depot

85116-00 13.12.2013 , 15.42

Datum inschrijving

11.02.2014 ,



01 *Inschrijvingsnummer*

39704-01

Nummer en dagtekening (dag en uur) van het depot

85119-01 19.12.2013 , 08.00

Datum inschrijving

25.02.2014 ,

02 *Vervaldatum*

19.12.2018

03 *Naam van de deposant*

Pieter Jan van der Leer
h.o.d.n. WIDE WORLD TRADE

04 *Adres (straat en nummer) van de deposant*

Jean Paul Sartrestraat 69

05 *Postcode, plaats en land van de deposant*

3076 JD Rotterdam,
Nederland

08 *Afbeelding van de tekening of het model*

ZIE AFBEELDING(EN)

11 *Vermelding van het voortbrengsel gevolgd door de aanduiding van de klasse(n) en onderklasse(n)*

Ornament (kl 11-02).

14 *Vermelding van de naam van de werkelijke ontwerper van de tekening*

VAN DER LEER Pieter J.

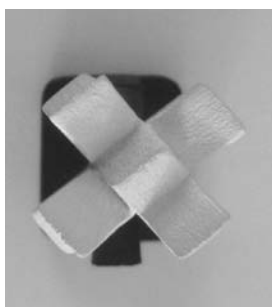
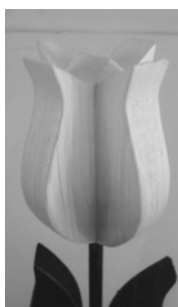

01 *Inschrijvingsnummer*

39704-02

Nummer en dagtekening (dag en uur) van het depot

85119-02 19.12.2013 , 08.00

Datum inschrijving

25.02.2014 ,

02 *Vervaldatum*

19.12.2018

03 *Naam van de deposant*

Pieter Jan van der Leer
h.o.d.n. WIDE WORLD TRADE

04 *Adres (straat en nummer) van de deposant*

Jean Paul Sartrestraat 69

05 *Postcode, plaats en land van de deposant*

3076 JD Rotterdam,
Nederland

08 *Afbeelding van de tekening of het model*

ZIE AFBEELDING(EN)

11 *Vermelding van het voortbrengsel gevolgd door de aanduiding van de klasse(n) en onderklasse(n)*

Ornament (kl 11-02).

14 *Vermelding van de naam van de werkelijke ontwerper van de tekening*

VAN DER LEER Pieter J.



01 *Inschrijvingsnummer*

39704-03

Nummer en dagtekening (dag en uur) van het depot

85119-03 19.12.2013 , 08.00

Datum inschrijving

25.02.2014 ,

02 *Vervaldatum*

19.12.2018

03 *Naam van de deposant*

Pieter Jan van der Leer
h.o.d.n. WIDE WORLD TRADE

04 *Adres (straat en nummer) van de deposant*

Jean Paul Sartrestraat 69

05 *Postcode, plaats en land van de deposant*

3076 JD Rotterdam,
Nederland

08 *Afbeelding van de tekening of het model*

ZIE AFBEELDING(EN)

11 *Vermelding van het voortbrengsel gevolgd door de aanduiding van de klasse(n) en onderklasse(n)*

Ornament (kl 11-02).

14 *Vermelding van de naam van de werkelijke ontwerper van de tekening*

VAN DER LEER Pieter J.



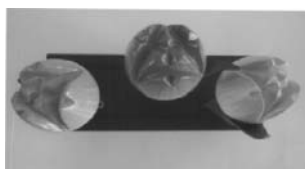

01 *Inschrijvingsnummer*
39705-00

Nummer en dagtekening (dag en uur) van het depot

85127-00 07.01.2014 , 08.00

Datum inschrijving

11.02.2014 ,

02 *Vervaldatum*
07.01.2019

03 *Naam van de deposant*
Shirley Thijssen

04 *Adres (straat en nummer) van de deposant*
Ooievaar 10

05 *Postcode, plaats en land van de deposant*
4872 WS Etten-Leur,
Nederland

08 *Afbeelding van de tekening of het model*
ZIE AFBEELDING(EN)

11 *Vermelding van het voortbrengsel gevolgd door de aanduiding van de klasse(n) en onderklasse(n)*

Grafisch symbool (kl 32-00).

14 *Vermelding van de naam van de werkelijke ontwerper van de tekening*
THIJSSSEN Shirley



01 *Inschrijvingsnummer*
39706-01

Nummer en dagtekening (dag en uur) van het depot

85129-01 08.01.2014 , 08.00

Datum inschrijving

21.02.2014 ,

02 *Vervaldatum*
08.01.2019

03 *Naam van de deposant*
NEO-STYLE NV

04 *Adres (straat en nummer) van de deposant*
Vilverstraat 11

05 *Postcode, plaats en land van de deposant*
B-3650 Dilsen-Stokkem,
België

08 *Afbeelding van de tekening of het model*
ZIE AFBEELDING(EN)

11 *Vermelding van het voortbrengsel gevolgd door de aanduiding van de klasse(n) en onderklasse(n)*

Zitbank (kl 6-01).

14 *Vermelding van de naam van de werkelijke ontwerper van de tekening*
HENDRIKX Jef



01 *Inschrijvingsnummer*
39706-02

Nummer en dagtekening (dag en uur) van het depot

85129-02 08.01.2014 , 08.00

Datum inschrijving

21.02.2014 ,

02 *Vervaldatum*
08.01.2019

03 *Naam van de deposant*
NEO-STYLE NV

04 *Adres (straat en nummer) van de deposant*
Vilverstraat 11

05 *Postcode, plaats en land van de deposant*
B-3650 Dilsen-Stokkem,
België

08 *Afbeelding van de tekening of het model*
ZIE AFBEELDING(EN)

11 *Vermelding van het voortbrengsel gevolgd door de aanduiding van de klasse(n) en onderklasse(n)*

Zitbank (kl 6-01).

14 *Vermelding van de naam van de werkelijke ontwerper van de tekening*
HENDRIKX Jef



01 *Inschrijvingsnummer*
39706-03

Nummer en dagtekening (dag en uur) van het depot

85129-03 08.01.2014 , 08.00

Datum inschrijving

21.02.2014 ,

02 *Vervaldatum*
08.01.2019

03 *Naam van de deposant*
NEO-STYLE NV

04 *Adres (straat en nummer) van de deposant*
Vilverstraat 11

05 *Postcode, plaats en land van de deposant*
B-3650 Dilsen-Stokkem,
België

08 *Afbeelding van de tekening of het model*
ZIE AFBEELDING(EN)

11 *Vermelding van het voortbrengsel gevolgd door de aanduiding van de klasse(n) en onderklasse(n)*

Zitbank (kl 6-01).





01 *Inschrijvingsnummer*
39706-04

Nummer en dagtekening (dag en uur) van het depot

85129-04 08.01.2014 , 08.00

Datum inschrijving

21.02.2014 ,

02 *Vervaldatum*

08.01.2019

03 *Naam van de deposant*

NEO-STYLE NV

04 *Adres (straat en nummer) van de deposant*

Vilvertstraat 11

05 *Postcode, plaats en land van de deposant*

B-3650 Dilsen-Stokkem,
België

08 *Afbeelding van de tekening of het model*
ZIE AFBEELDING(EN)

11 *Vermelding van het voortbrengsel gevolgd door de aanduiding van de klasse(n) en onderklasse(n)*

Fauteuil (kl 6-01).

14 *Vermelding van de naam van de werkelijke ontwerper van de tekening*

HENDRIKX Jef



01 *Inschrijvingsnummer*
39706-05

Nummer en dagtekening (dag en uur) van het depot

85129-05 08.01.2014 , 08.00

Datum inschrijving

21.02.2014 ,

02 *Vervaldatum*

08.01.2019

03 *Naam van de deposant*

NEO-STYLE NV

04 *Adres (straat en nummer) van de deposant*

Vilvertstraat 11

05 *Postcode, plaats en land van de deposant*

B-3650 Dilsen-Stokkem,
België

08 *Afbeelding van de tekening of het model*
ZIE AFBEELDING(EN)

11 *Vermelding van het voortbrengsel gevolgd door de aanduiding van de klasse(n) en onderklasse(n)*

Fauteuil (kl 6-01).

14 *Vermelding van de naam van de werkelijke ontwerper van de tekening*

HENDRIKX Jef



01 *Inschrijvingsnummer*
39706-06

Nummer en dagtekening (dag en uur) van het depot

85129-06 08.01.2014 , 08.00

Datum inschrijving

21.02.2014 ,

02 *Vervaldatum*

08.01.2019

03 *Naam van de deposant*

NEO-STYLE NV

04 *Adres (straat en nummer) van de deposant*

Vilvertstraat 11

05 *Postcode, plaats en land van de deposant*

B-3650 Dilsen-Stokkem,
België

08 *Afbeelding van de tekening of het model*
ZIE AFBEELDING(EN)

11 *Vermelding van het voortbrengsel gevolgd door de aanduiding van de klasse(n) en onderklasse(n)*

Fauteuil (kl 6-01).

14 *Vermelding van de naam van de werkelijke ontwerper van de tekening*

HENDRIKX Jef





01 *Inschrijvingsnummer*
39706-07

Nummer en dagtekening (dag en uur) van het depot

85129-07 08.01.2014 , 08.00

Datum inschrijving

21.02.2014 ,

02 *Vervaldatum*

08.01.2019

03 *Naam van de deposant*

NEO-STYLE NV

04 *Adres (straat en nummer) van de deposant*

Vilvertstraat 11

05 *Postcode, plaats en land van de deposant*

B-3650 Dilsen-Stokkem,

België

08 *Afbeelding van de tekening of het model*

ZIE AFBEELDING(EN)

11 *Vermelding van het voortbrengsel gevolgd door de aanduiding van de klasse(n) en onderklasse(n)*

Fauteuil (kl 6-01).

14 *Vermelding van de naam van de werkelijke ontwerper van de tekening*

HENDRIKX Jef



01 *Inschrijvingsnummer*
39707-01

Nummer en dagtekening (dag en uur) van het depot

85130-01 08.01.2014 , 08.00

Datum inschrijving

11.02.2014 ,

02 *Vervaldatum*

08.01.2019

03 *Naam van de deposant*

MECAM nv

04 *Adres (straat en nummer) van de deposant*

Vilvertstraat 11

05 *Postcode, plaats en land van de deposant*

3650 Dilsen-Stokkem,

België

08 *Afbeelding van de tekening of het model*

ZIE AFBEELDING(EN)

11 *Vermelding van het voortbrengsel gevolgd door de aanduiding van de klasse(n) en onderklasse(n)*

Zitbank (kl 6-01).

14 *Vermelding van de naam van de werkelijke ontwerper van de tekening*

HENDRIKX Jef



01 *Inschrijvingsnummer*
39707-02

Nummer en dagtekening (dag en uur) van het depot

85130-02 08.01.2014 , 08.00

Datum inschrijving

11.02.2014 ,

02 *Vervaldatum*

08.01.2019

03 *Naam van de deposant*

MECAM nv

04 *Adres (straat en nummer) van de deposant*

Vilvertstraat 11

05 *Postcode, plaats en land van de deposant*

3650 Dilsen-Stokkem,

België

08 *Afbeelding van de tekening of het model*

ZIE AFBEELDING(EN)

11 *Vermelding van het voortbrengsel gevolgd door de aanduiding van de klasse(n) en onderklasse(n)*

Zitbank (kl 6-01).

14 *Vermelding van de naam van de werkelijke ontwerper van de tekening*

HENDRIKX Jef



01 *Inschrijvingsnummer*
39708-00

Nummer en dagtekening (dag en uur) van het depot

85142-00 31.01.2014 , 08.00

Datum inschrijving

20.02.2014 ,

02 *Vervaldatum*

31.01.2019

03 *Naam van de deposant*

NJOJ Dutch Design VOF

04 *Adres (straat en nummer) van de deposant*

Achterstraat 44 a

05 *Postcode, plaats en land van de deposant*

4153 AR Beesd,

Nederland

06 *Naam en adres van de gemachtigde of vermelding van het correspondentie-adres van de deposant*

PWN van Hoeven
Theresialaan 30
5262 BN Vught
Nederland.

08 *Afbeelding van de tekening of het model*
ZIE AFBELDING(EN)

11 *Vermelding van het voortbrengsel gevolgd door de aanduiding van de klasse(n) en onderklasse(n)*

Statafel (kl 6-03).

12 *Beschrijving van de kenmerkende eigenschappen van het nieuwe uiterlijk van het voortbrengsel; in voorkomend geval, vermelding van de onderdelen van de tekening of het model waarop de kleuren betrekking hebben*
Rechthoekige statafel met voetsteunen.

14 *Vermelding van de naam van de werkelijke ontwerper van de tekening*
VAN HOEVEN Paul W.N.

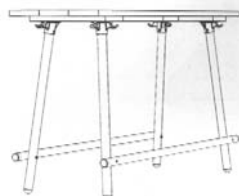

01 *Inschrijvingsnummer*
39709-01

Nummer en dagtekening (dag en uur) van het depot

85159-01 03.01.2014 , 08.00

Datum inschrijving

28.02.2014 ,

02 *Vervaldatum*
03.01.2019

03 *Naam van de deposant*
Be Ventures BVBA

04 *Adres (straat en nummer) van de deposant*
Paul de Mortenlaan 32 3/2

05 *Postcode, plaats en land van de deposant*
1090 Jette,
België

06 *Naam en adres van de gemachtigde of vermelding van het correspondentie-adres van de deposant*

Gilles van Doorne
Rozenhoed 28
9921 Vinderhoute
België

08 *Afbeelding van de tekening of het model*
ZIE AFBELDING(EN)

11 *Vermelding van het voortbrengsel gevolgd door de aanduiding van de klasse(n) en onderklasse(n)*

Grafisch symbool (kl 32-00).

14 *Vermelding van de naam van de werkelijke ontwerper van de tekening*
VAN DOORNE Gilles



01 *Inschrijvingsnummer*

39709-02

Nummer en dagtekening (dag en uur) van het depot

85159-02 03.01.2014 , 08.00

Datum inschrijving

28.02.2014 ,

02 *Vervaldatum*
03.01.2019

03 *Naam van de deposant*
Be Ventures BVBA

04 *Adres (straat en nummer) van de deposant*
Paul de Mortenlaan 32 3/2

05 *Postcode, plaats en land van de deposant*
1090 Jette,
België

06 *Naam en adres van de gemachtigde of vermelding van het correspondentie-adres van de deposant*

Gilles van Doorne
Rozenhoed 28
9921 Vinderhoute
België

08 *Afbeelding van de tekening of het model*
ZIE AFBELDING(EN)

11 *Vermelding van het voortbrengsel gevolgd door de aanduiding van de klasse(n) en onderklasse(n)*

Grafisch symbool (kl 32-00).

14 *Vermelding van de naam van de werkelijke ontwerper van de tekening*
VAN DOORNE Gilles



01 *Inschrijvingsnummer*

39709-03

Nummer en dagtekening (dag en uur) van het depot

85159-03 03.01.2014 , 08.00

Datum inschrijving

28.02.2014 ,

02 *Vervaldatum*
03.01.2019

03 *Naam van de deposant*
Be Ventures BVBA

04 *Adres (straat en nummer) van de deposant*
Paul de Mortenlaan 32 3/2

05 *Postcode, plaats en land van de deposant*
1090 Jette,
België

06 *Naam en adres van de gemachtigde of vermelding van het correspondentie-adres van de deposant*

Gilles van Doorne
Rozenhoed 28
9921 Vinderhoute
België

08 *Afbeelding van de tekening of het model*
ZIE AFBELDING(EN)

11 *Vermelding van het voortbrengsel gevolgd door de aanduiding van de klasse(n) en onderklasse(n)*

Grafisch symbool (kl 32-00).

14 *Vermelding van de naam van de werkelijke ontwerper van de tekening*
VAN DOORNE Gilles



01 *Inschrijvingsnummer*

39709-04

Nummer en dagtekening (dag en uur) van het depot

85159-04 03.01.2014 , 08.00

Datum inschrijving

28.02.2014 ,

02 *Vervaldatum*
03.01.2019

03 *Naam van de deposant*
Be Ventures BVBA

04 *Adres (straat en nummer) van de deposant*
Paul de Mortenlaan 32 3/2

05 *Postcode, plaats en land van de deposant*
1090 Jette,
België

06 *Naam en adres van de gemachtigde of vermelding van het correspondentie-adres van de deposant*

Gilles van Doorne
Rozenhoed 28
9921 Vinderhoute
België

08 *Afbeelding van de tekening of het model*
ZIE AFBELDING(EN)

11 *Vermelding van het voortbrengsel gevolgd door de aanduiding van de klasse(n) en onderklasse(n)*

Grafisch symbool (kl 32-00).

14 *Vermelding van de naam van de werkelijke ontwerper van de tekening*
VAN DOORNE Gilles



*Ceci n'est pas
une perruque.*

01 *Inschrijvingsnummer*

39710-01

Nummer en dagtekening (dag en uur) van het depot

85180-01 12.02.2014 , 14.30

Datum inschrijving

24.02.2014 ,

02 *Vervaldatum*

12.02.2019

03 *Naam van de deposant*

V.O.F. NODISQUIET

04 *Adres (straat en nummer) van de deposant*

Klipperweg 25

05 *Postcode, plaats en land van de deposant*

1113 JH Diemen,
Nederland

08 *Afbeelding van de tekening of het model*

ZIE AFBEELDING(EN)

11 *Vermelding van het voortbrengsel gevolgd door de aanduiding van de klasse(n) en onderklasse(n)*

Luidspreker behuizing (kl 14-01).

14 *Vermelding van de naam van de werkelijke ontwerper van de tekening*

SCHUITEMAKER François A.E.

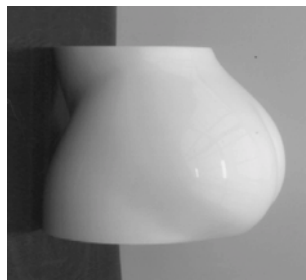

01 *Inschrijvingsnummer*

39710-02

Nummer en dagtekening (dag en uur) van het depot

85180-02 12.02.2014 , 14.30

Datum inschrijving

24.02.2014 ,

02 *Vervaldatum*

12.02.2019

03 *Naam van de deposant*

V.O.F. NODISQUIET

04 *Adres (straat en nummer) van de deposant*

Klipperweg 25

05 *Postcode, plaats en land van de deposant*

1113 JH Diemen,
Nederland

08 *Afbeelding van de tekening of het model*

ZIE AFBEELDING(EN)

11 *Vermelding van het voortbrengsel gevolgd door de aanduiding van de klasse(n) en onderklasse(n)*

Luidspreker behuizing (kl 14-01).

14 *Vermelding van de naam van de werkelijke ontwerper van de tekening*

SCHUITEMAKER François A.E.



01 *Inschrijvingsnummer*

39711-00

Nummer en dagtekening (dag en uur) van het depot

07033-00 18.09.2013 , 09.00

Datum inschrijving

17.03.2014 ,

02 *Vervaldatum*

18.09.2018

03 *Naam van de deposant*

Jo De Bruyckere

04 *Adres (straat en nummer) van de deposant*

Bergstraat 14, G3

05 *Postcode, plaats en land van de deposant*

9921 Vinderhoute,
België

08 *Afbeelding van de tekening of het model*

ZIE AFBEELDING(EN)

11 *Vermelding van het voortbrengsel gevolgd door de aanduiding van de klasse(n) en onderklasse(n)*

Schommelstoel (kl 6-01).

14 *Vermelding van de naam van de werkelijke ontwerper van de tekening*

DE BRUYCKERE Jo



#@mmp 1908



Rubriek III

Beneluxdepots ingeschreven overeenkomstig artikel 3.11 van het Benelux-verdrag inzake de intellectuele eigendom waarvan door de deposant opschorting van de publicatie van de inschrijving werd gevraagd.

- 01 Volgnummer van de inschrijving alsmede nummer en dagtekening (dag, uur en minuut) van het depot, datum van inschrijving;
- 02 Datum waarop de geldigheidsduur van de inschrijving verstrijkt;
- 03 Naam van de deposant;
- 04 Adres (straat);
- 05 Plaats en land;
- 06 In voorkomend geval, naam en adres van de gemachtigde of, in voorkomend geval, vermelding van het correspondentie-adres van de deposant;
- 08 Afbeelding(en) van de tekening of het model;
- 09 In voorkomend geval, vermelding van de kleur(en);
- 10 in voorkomend geval, nadere omschrijving van de onder code 09 genoemde kleur(en);
- 11 Vermelding van het voortbrengsel alsmede klasse(n) en onderklasse(n) aanduiding;
- 12 In voorkomend geval, vermelding van de kenmerkende eigenschappen van de tekening of het model;
- 13 In voorkomend geval, vermelding van het recht van voorrang als bedoeld in artikel 4 van het Verdrag van Parijs tot bescherming van de Industriële Eigendom;
- 14 In voorkomend geval, vermelding van de naam van de werkelijke ontwerper van de tekening of het model;
- 15 Vermelding van de termijn waarvoor opschorting van de publicatie werd gevraagd.

Rubrique III

Dépôts Benelux enregistrés conformément aux dispositions de l'article 3.11 de la Convention Benelux en matière de propriété intellectuelle pour lesquels le déposant avait demandé l'ajournement de la publication.

- 01 Numéro d'ordre de l'enregistrement ainsi que le numéro et la date (jour, heure et minute) du dépôt, la date d'enregistrement;
- 02 Date d'échéance de la durée de protection de l'enregistrement;
- 03 Nom du déposant;
- 04 Adresse (rue);
- 05 Localité et pays;
- 06 Le cas échéant, le nom et l'adresse du mandataire ou, le cas échéant, l'indication de l'adresse postale du déposant;
- 08 Reproduction(s) du dessin ou du modèle;
- 09 Le cas échéant, l'indication de la (des) couleur(s);
- 10 Le cas échéant, la description de la (des) couleur(s) mentionnée(s) au code 09;
- 11 Indication du produit ainsi que l'indication de la (des) classe(s) et de la (des) sous-classe(s);
- 12 Le cas échéant, l'indication des éléments caractéristiques du dessin ou du modèle;
- 13 Le cas échéant, l'indication du droit de priorité tel que visé à l'article 4 de la Convention de Paris pour la protection de la Propriété Industrielle;
- 14 Le cas échéant, l'indication du nom du véritable créateur du dessin ou du modèle;
- 15 Indication de la période d'ajournement de la publication.

Section III

Registered Benelux applications in accordance with article 3.11 of the Benelux Convention on Intellectual Property for which the applicant has asked deferment of the publication.

- 01 Sequence number of the registration as well as the number and date (day, hour and minutes) of the application, registration date;
- 02 Expiry date;
- 03 Name of the applicant;
- 04 Address (street);
- 05 City and country;
- 06 If applicable, name and address of the representative or the correspondence address of the applicant;
- 08 Representation(s) of the design;
- 09 If applicable, description of the colour(s);
- 10 If applicable, detailed description of the colour(s) stated under 09;
- 11 Description of the product as well as the description of the class(es) and subclass(es);
- 12 If applicable, description of the characteristic features of the design;
- 13 If applicable, description of the right of priority as stated in article 4 of the Paris Convention for the Protection of Industrial Property;
- 14 If applicable, name of the actual designer;
- 15 Indication of the term for which deferment of the publication has been asked.



- 01 *Inschrijvingsnummer*
39471-01
Nummer en dagtekening (dag en uur) van het depot
84831-01 09.04.2013 , 08.00
Datum inschrijving
25.06.2013 ,
- 02 *Vervaldatum*
09.04.2018
- 03 *Naam van de deposant*
Antonius Josefus Loos
- 04 *Adres (straat en nummer) van de deposant*
Cornelis Krusemanstraat 40/3
- 05 *Postcode, plaats en land van de deposant*
1075 NP Amsterdam,
Nederland
- 08 *Afbeelding van de tekening of het model*
ZIE AFBEELDING(EN)
- 09 *Vermelding van de kleur(en)*
lichtbruin
- 11 *Vermelding van het voortbrengsel gevolgd door de aanduiding van de klasse(n) en onderklasse(n)*
Stoel (kl 6-01).
- 14 *Vermelding van de naam van de werkelijke ontwerper van de tekening*
LOOS Antonius J.
- 15 *Vermelding van de uiterlijke opschortingsdatum van de publicatie*
09.04.2014



- 01 *Inschrijvingsnummer*
39471-02
Nummer en dagtekening (dag en uur) van het depot
84831-02 09.04.2013 , 08.00
Datum inschrijving
25.06.2013 ,
- 02 *Vervaldatum*
09.04.2018

- 03 *Naam van de deposant*
Antonius Josefus Loos
- 04 *Adres (straat en nummer) van de deposant*
Cornelis Krusemanstraat 40/3
- 05 *Postcode, plaats en land van de deposant*
1075 NP Amsterdam,
Nederland
- 08 *Afbeelding van de tekening of het model*
ZIE AFBEELDING(EN)
- 09 *Vermelding van de kleur(en)*
lichtbruin
- 11 *Vermelding van het voortbrengsel gevolgd door de aanduiding van de klasse(n) en onderklasse(n)*
Tafel (kl 6-03).
- 14 *Vermelding van de naam van de werkelijke ontwerper van de tekening*
LOOS Antonius J.
- 15 *Vermelding van de uiterlijke opschortingsdatum van de publicatie*
09.04.2014



- 01 *Inschrijvingsnummer*
39504-01
Nummer en dagtekening (dag en uur) van het depot
84828-01 05.04.2013 , 16.08
Datum inschrijving
16.07.2013 ,
- 02 *Vervaldatum*
05.04.2018
- 03 *Naam van de deposant*
Brick Invest CV
- 04 *Adres (straat en nummer) van de deposant*
Theresialaan 30
- 05 *Postcode, plaats en land van de deposant*
5262 BN Vught,
Nederland
- 08 *Afbeelding van de tekening of het model*
ZIE AFBEELDING(EN)
- 11 *Vermelding van het voortbrengsel gevolgd door de aanduiding van de klasse(n) en onderklasse(n)*
Statafel (kl 6-03).
- 12 *Beschrijving van de kenmerkende eigenschappen van het nieuwe uiterlijk van het voortbrengsel; in voorkomend geval, vermelding van de onderdelen van de tekening of het model waarop de kleuren betrekking hebben*
Rechthoekige statafel met een voetensteun aan beide lange zijden.
- 14 *Vermelding van de naam van de werkelijke ontwerper van de tekening*
VAN HOEVEN Paul

- 15 *Vermelding van de uiterlijke opschortingsdatum van de publicatie*
01.04.2014



- 01 *Inschrijvingsnummer*
39504-02
Nummer en dagtekening (dag en uur) van het depot
84828-02 05.04.2013 , 16.08
Datum inschrijving
16.07.2013 ,
- 02 *Vervaldatum*
05.04.2018
- 03 *Naam van de deposant*
Brick Invest CV
- 04 *Adres (straat en nummer) van de deposant*
Theresialaan 30
- 05 *Postcode, plaats en land van de deposant*
5262 BN Vught,
Nederland
- 08 *Afbeelding van de tekening of het model*
ZIE AFBEELDING(EN)
- 11 *Vermelding van het voortbrengsel gevolgd door de aanduiding van de klasse(n) en onderklasse(n)*
Statafel (kl 6-03).
- 12 *Beschrijving van de kenmerkende eigenschappen van het nieuwe uiterlijk van het voortbrengsel; in voorkomend geval, vermelding van de onderdelen van de tekening of het model waarop de kleuren betrekking hebben*
Rechthoekige statafel met voetensteun.
- 14 *Vermelding van de naam van de werkelijke ontwerper van de tekening*
VAN HOEVEN Paul
- 15 *Vermelding van de uiterlijke opschortingsdatum van de publicatie*
01.04.2014



- 01 *Inschrijvingsnummer*
39504-03
Nummer en dagtekening (dag en uur) van het depot
84828-03 05.04.2013 , 16.08
Datum inschrijving
16.07.2013 ,

- 02 *Vervaldatum*
05.04.2018
- 03 *Naam van de deposant*
Brick Invest CV
- 04 *Adres (straat en nummer) van de deposant*
Theresialaan 30
- 05 *Postcode, plaats en land van de deposant*
5262 BN Vught,
Nederland
- 08 *Afbeelding van de tekening of het model*
ZIE AFBEELDING(EN)
- 11 *Vermelding van het voortbrengsel gevolgd door de aanduiding van de klasse(n) en onderklasse(n)*
Statafel (kl 6-03).
- 12 *Beschrijving van de kenmerkende eigenschappen van het nieuwe uiterlijk van het voortbrengsel; in voorkomend geval, vermelding van de onderdelen van de tekening of het model waarop de kleuren betrekking hebben*
Rechthoekige statafel met voetensteun.
- 14 *Vermelding van de naam van de werkelijke ontwerper van de tekening*
VAN HOEVEN Paul
- 15 *Vermelding van de uiterlijke opschortingsdatum van de publicatie*
01.04.2014



- 01 *Inschrijvingsnummer*
39504-04
Nummer en dagtekening (dag en uur) van het depot
84828-04 05.04.2013 , 16.08
Datum inschrijving
16.07.2013 ,
- 02 *Vervaldatum*
05.04.2018
- 03 *Naam van de deposant*
Brick Invest CV
- 04 *Adres (straat en nummer) van de deposant*
Theresialaan 30
- 05 *Postcode, plaats en land van de deposant*
5262 BN Vught,
Nederland
- 08 *Afbeelding van de tekening of het model*
ZIE AFBEELDING(EN)
- 11 *Vermelding van het voortbrengsel gevolgd door de aanduiding van de klasse(n) en onderklasse(n)*
Statafel (kl 6-03).
- 12 *Beschrijving van de kenmerkende eigenschappen van het nieuwe uiterlijk van het voortbrengsel; in voorkomend geval, vermelding van de onderdelen van de tekening of het model waarop de kleuren betrekking hebben*
Rechthoekige statafel met voetensteun.

- 14 *Vermelding van de naam van de werkelijke ontwerper van de tekening*
VAN HOEVEN Paul
- 15 *Vermelding van de uiterlijke opschortingsdatum van de publicatie*
01.04.2014



- 01 *Inschrijvingsnummer*
39504-05
Nummer en dagtekening (dag en uur) van het depot
84828-05 05.04.2013 , 16.08
Datum inschrijving
16.07.2013 ,
- 02 *Vervaldatum*
05.04.2018
- 03 *Naam van de deposant*
Brick Invest CV
- 04 *Adres (straat en nummer) van de deposant*
Theresialaan 30
- 05 *Postcode, plaats en land van de deposant*
5262 BN Vught,
Nederland
- 08 *Afbeelding van de tekening of het model*
ZIE AFBEELDING(EN)
- 11 *Vermelding van het voortbrengsel gevolgd door de aanduiding van de klasse(n) en onderklasse(n)*
Statafel (kl 6-03).
- 12 *Beschrijving van de kenmerkende eigenschappen van het nieuwe uiterlijk van het voortbrengsel; in voorkomend geval, vermelding van de onderdelen van de tekening of het model waarop de kleuren betrekking hebben*
Rechthoekige statafel met voetensteun.
- 14 *Vermelding van de naam van de werkelijke ontwerper van de tekening*
VAN HOEVEN Paul
- 15 *Vermelding van de uiterlijke opschortingsdatum van de publicatie*
01.04.2014

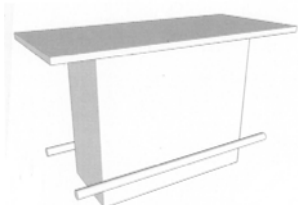

- 01 *Inschrijvingsnummer*
39504-06
Nummer en dagtekening (dag en uur) van het depot
84828-06 05.04.2013 , 16.08

- Datum inschrijving*
16.07.2013 ,
- 02 *Vervaldatum*
05.04.2018
- 03 *Naam van de deposant*
Brick Invest CV
- 04 *Adres (straat en nummer) van de deposant*
Theresialaan 30
- 05 *Postcode, plaats en land van de deposant*
5262 BN Vught,
Nederland
- 08 *Afbeelding van de tekening of het model*
ZIE AFBEELDING(EN)
- 11 *Vermelding van het voortbrengsel gevolgd door de aanduiding van de klasse(n) en onderklasse(n)*
Statafel (kl 6-03).
- 12 *Beschrijving van de kenmerkende eigenschappen van het nieuwe uiterlijk van het voortbrengsel; in voorkomend geval, vermelding van de onderdelen van de tekening of het model waarop de kleuren betrekking hebben*
Rechthoekige statafel met voetensteun.
- 14 *Vermelding van de naam van de werkelijke ontwerper van de tekening*
VAN HOEVEN Paul
- 15 *Vermelding van de uiterlijke opschortingsdatum van de publicatie*
01.04.2014



- 01 *Inschrijvingsnummer*
39504-07
Nummer en dagtekening (dag en uur) van het depot
84828-07 05.04.2013 , 16.08
Datum inschrijving
16.07.2013 ,
- 02 *Vervaldatum*
05.04.2018
- 03 *Naam van de deposant*
Brick Invest CV
- 04 *Adres (straat en nummer) van de deposant*
Theresialaan 30
- 05 *Postcode, plaats en land van de deposant*
5262 BN Vught,
Nederland
- 08 *Afbeelding van de tekening of het model*
ZIE AFBEELDING(EN)
- 11 *Vermelding van het voortbrengsel gevolgd door de aanduiding van de klasse(n) en onderklasse(n)*
Statafel (kl 6-03).
- 12 *Beschrijving van de kenmerkende eigenschappen van het nieuwe uiterlijk van het voortbrengsel; in voorkomend geval, vermelding van de onderdelen van de tekening of het model waarop de kleuren betrekking hebben*
Rechthoekige statafel met voetensteun.

14 *Vermelding van de naam van de werkelijke ontwerper van de tekening*

VAN HOEVEN Paul

15 *Vermelding van de uiterlijke opschortingsdatum van de publicatie*

01.04.2014



01 *Inschrijvingsnummer*

39597-00

Nummer en dagtekening (dag en uur) van het depot

84951-00 24.07.2013 , 08.00

Datum inschrijving

22.10.2013 ,

02 *Vervaldatum*

24.07.2018

03 *Naam van de deposant*

LSL Safeties BV

04 *Adres (straat en nummer) van de deposant*

Korte Schaft 3

05 *Postcode, plaats en land van de deposant*

3991 AT Houten,
Nederland

08 *Afbeelding van de tekening of het model*

ZIE AFBEELDING(EN)

11 *Vermelding van het voortbrengsel gevolgd door de aanduiding van de klasse(n) en onderklasse(n)*

Noodlamp (kl 26-02).

15 *Vermelding van de uiterlijke opschortingsdatum van de publicatie*

01.04.2014

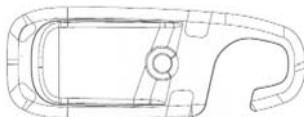
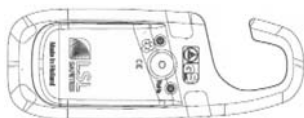

#@mmpp 303



Rubriek VII

Vernieuwingen van de overeenkomstig artikel 3.11 van het Benelux-verdrag inzake de intellectuele eigendom ingeschreven Beneluxdepots (artikel 3.14 van het Benelux-verdrag inzake de intellectuele eigendom).

- 01 Volgnummer van de inschrijving alsmede nummer en dagtekening (dag, uur en minuut) van het depot, datum van inschrijving;
- 02 Datum waarop de geldigheidsduur van de inschrijving verstrijkt;
- 03 Naam van de deposant;
- 04 Adres (straat);
- 05 Plaats en land;
- 06 In voorkomend geval, naam en adres van de gemachtigde of, in voorkomend geval, vermelding van het correspondentie-adres van de deposant;
- 08 Afbeelding(en) van de tekening of het model;
- 09 In voorkomend geval, vermelding van de kleur(en);
- 10 in voorkomend geval, nadere omschrijving van de onder code 09 genoemde kleur(en);
- 11 Vermelding van het voortbrengsel alsmede klasse(n) en onderklassen) aanduiding;
- 12 In voorkomend geval, vermelding van de kenmerkende eigenschappen van de tekening of het model;
- 13 In voorkomend geval, vermelding van het recht van voorrang als bedoeld in artikel 4 van het Verdrag van Parijs tot bescherming van de Industriële Eigendom;
- 14 In voorkomend geval, vermelding van de naam van de werkelijke ontwerper van de tekening of het model;
- 18 Datum van verzoek tot vernieuwing.

Rubrique VII

Renouvellements de dépôts Benelux enregistrés conformément à l'article 3.11 de la Convention Benelux en matière de propriété intellectuelle (article 3.14 de la Convention Benelux en matière de propriété intellectuelle).

- 01 Numéro d'ordre de l'enregistrement ainsi que le numéro et la date (jour, heure et minute) du dépôt, la date d'enregistrement;
- 02 Date d'échéance de la durée de protection de l'enregistrement;
- 03 Nom du déposant;
- 04 Adresse (rue);
- 05 Localité et pays;
- 06 Le cas échéant, le nom et l'adresse du mandataire ou, le cas échéant, l'indication de l'adresse postale du déposant;
- 08 Reproduction(s) du dessin ou du modèle;
- 09 Le cas échéant, l'indication de la (des) couleur(s);
- 10 Le cas échéant, la description de la (des) couleur(s) mentionnée(s) au code 09;
- 11 Indication du produit ainsi que l'indication de la (des) classe(s) et de la (des) sous-classe(s);
- 12 Le cas échéant, l'indication des éléments caractéristiques du dessin ou du modèle;
- 13 Le cas échéant, l'indication du droit de priorité tel que visé à l'article 4 de la Convention de Paris pour la protection de la Propriété Industrielle;
- 14 Le cas échéant, l'indication du nom du véritable créateur du dessin ou du modèle;
- 18 Date de la requête de renouvellement.

Section VII

Renewals of registered Benelux applications in accordance with article 3.11 of the Benelux Convention on Intellectual Property (article 3.14 of the Benelux Convention on Intellectual Property).

- 01 Sequence number of the registration as well as the number and date (day, hour and minutes) of the application, registration date;
- 02 Expiry date;
- 03 Name of the applicant;
- 04 Address (street);
- 05 City and country;
- 06 If applicable, name and address of the representative or the correspondence address of the applicant;
- 08 Representation(s) of the design;
- 09 If applicable, description of the colour(s);
- 10 If applicable, detailed description of the colour(s) stated under 09;
- 11 Description of the product as well as the description of the class(es) and subclass(es);
- 12 If applicable, description of the characteristic features of the design;
- 13 If applicable, description of the right of priority as stated in article 4 of the Paris Convention for the Protection of Industrial Property;
- 14 If applicable, name of the actual designer;
- 18 Date of the request for the renewal.



- 01 *Inschrijvingsnummer*
24387-00
Nummer en dagtekening (dag en uur) van het depot
69361-00 05.01.1994 , 10.00
- 02 *Vervaldatum*
05.01.2019
- 03 *Naam van de deposant*
Beauté Prestige International S.A.
- 04 *Adres (straat en nummer) van de deposant*
28/32, Avenue Victor Hugo
- 05 *Postcode, plaats en land van de deposant*
75783 Paris Cedex 16,
Frankrijk
- 06 *Naam en adres van de gemachtigde of vermelding van het correspondentie-adres van de deposant*
Office Freylinger S.A.
234 route d' Arlon
L-8010 Strassen
Luxemburg.
- 08 *Afbeelding van de tekening of het model*
ZIE AFBEELDING(EN)
- 11 *Vermelding van het voortbrengsel gevolgd door de aanduiding van de klasse(n) en onderklasse(n)*
Parfum fles (kl 9-01).
- 14 *Vermelding van de naam van de werkelijke ontwerper van de tekening*
Karthaus Herbert Andreas
- 18 *Dagtekening van de aanvraag van de vernieuwing*
20.12.2013

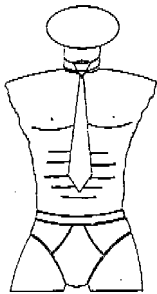

- 01 *Inschrijvingsnummer*
24738-01
Nummer en dagtekening (dag en uur) van het depot
69693-01 27.04.1994 , 15.35
- 02 *Vervaldatum*
27.04.2019
- 03 *Naam van de deposant*
De Telefoongids B.V.
- 04 *Adres (straat en nummer) van de deposant*
Herikerbergweg 88
- 05 *Postcode, plaats en land van de deposant*
1101 CM Amsterdam,
Nederland
- 06 *Naam en adres van de gemachtigde of vermelding van het correspondentie-adres van de deposant*
NLO Shieldmark B.V.
Nachtwachlaan 20

- 1058 EA Amsterdam
Nederland.
- 08 *Afbeelding van de tekening of het model*
ZIE AFBEELDING(EN)
- 11 *Vermelding van het voortbrengsel gevolgd door de aanduiding van de klasse(n) en onderklasse(n)*
Drukwerk (kl 19-08).
- 14 *Vermelding van de naam van de werkelijke ontwerper van de tekening*
MAJOOR Martinus Franciscus
Clemens
- 18 *Dagtekening van de aanvraag van de vernieuwing*
11.11.2013

Telefontexthold

A B C D E F G H I J K
L M N O P Q R S T U
V W X Y Z
Æ Ç Ø Å Ê Ì Ñ Ò Û
a b c d e f g h i j k l m
n o p q r s t u v w x y z
æ œ fi fl ß ç ø å ê ì ñ ò ù
0 1 2 3 4 5 6 7 8 9
f \$ € £ ¥ § . , ; - ? ! ' " " «
» [{ * \$ % ¶ † ‡

- 01 *Inschrijvingsnummer*
24738-02
Nummer en dagtekening (dag en uur) van het depot
69693-02 27.04.1994 , 15.35
- 02 *Vervaldatum*
27.04.2019
- 03 *Naam van de deposant*
De Telefoongids B.V.
- 04 *Adres (straat en nummer) van de deposant*
Herikerbergweg 88
- 05 *Postcode, plaats en land van de deposant*
1101 CM Amsterdam,
Nederland
- 06 *Naam en adres van de gemachtigde of vermelding van het correspondentie-adres van de deposant*
NLO Shieldmark B.V.
Nachtwachlaan 20
1058 EA Amsterdam
Nederland.
- 08 *Afbeelding van de tekening of het model*
ZIE AFBEELDING(EN)
- 11 *Vermelding van het voortbrengsel gevolgd door de aanduiding van de klasse(n) en onderklasse(n)*
Drukwerk (kl 19-08).
- 14 *Vermelding van de naam van de werkelijke ontwerper van de tekening*
MAJOOR Martinus Franciscus
Clemens
- 18 *Dagtekening van de aanvraag van de vernieuwing*
18.11.2013

Telefontextitalic

A B C D E F G H I J K
L M N O P Q R S T U
V W X Y Z
Æ Ç Ø Å Ê Ì Ñ Ò Û
a b c d e f g h i j k l m n
o p q r s t u v w x y z
æ œ fi fl ß ç ø å ê ì ñ ò ù
0 1 2 3 4 5 6 7 8 9
f \$ € £ ¥ § . , ; - ? ! ' " " «
» [{ * \$ % ¶ † ‡

- 01 *Inschrijvingsnummer*
24738-03
Nummer en dagtekening (dag en uur) van het depot
69693-03 27.04.1994 , 15.35
- 02 *Vervaldatum*
27.04.2019
- 03 *Naam van de deposant*
De Telefoongids B.V.
- 04 *Adres (straat en nummer) van de deposant*
Herikerbergweg 88
- 05 *Postcode, plaats en land van de deposant*
1101 CM Amsterdam,
Nederland
- 06 *Naam en adres van de gemachtigde of vermelding van het correspondentie-adres van de deposant*
NLO Shieldmark B.V.
Nachtwachlaan 20
1058 EA Amsterdam
Nederland.
- 08 *Afbeelding van de tekening of het model*
ZIE AFBEELDING(EN)
- 11 *Vermelding van het voortbrengsel gevolgd door de aanduiding van de klasse(n) en onderklasse(n)*
Drukwerk (kl 19-08).
- 14 *Vermelding van de naam van de werkelijke ontwerper van de tekening*
MAJOOR Martinus Franciscus
Clemens
- 18 *Dagtekening van de aanvraag van de vernieuwing*
18.11.2013

Telefontextregular

A B C D E F G H I J K L
M N O P Q R S T U V
W X Y Z
Æ Ç Ø Å Ê Ì Ñ Ò Û
a b c d e f g h i j k l m n
o p q r s t u v w x y z
æ œ fi fl ß ç ø å ê ì ñ ò ù
0 1 2 3 4 5 6 7 8 9
f \$ € £ ¥ § . , ; - ? ! ' " " «
» [{ * \$ % ¶ † ‡

- 01 *Inschrijvingsnummer*
24738-04
Nummer en dagtekening (dag en uur) van het depot
69693-04 27.04.1994 , 15.35

- 02 *Vervaldatum*
27.04.2019
- 03 *Naam van de deposant*
De Telefoongids B.V.
- 04 *Adres (straat en nummer) van de deposant*
Herikerbergweg 88
- 05 *Postcode, plaats en land van de deposant*
1101 CM Amsterdam,
Nederland
- 06 *Naam en adres van de gemachtigde of vermelding van het correspondentie-adres van de deposant*
NLO Shieldmark B.V.
Nachtwachlaan 20
1058 EA Amsterdam
Nederland.
- 08 *Afbeelding van de tekening of het model*
ZIE AFBEELDING(EN)
- 11 *Vermelding van het voortbrengsel gevolgd door de aanduiding van de klasse(n) en onderklasse(n)*
Drukwerk (kl 19-08).
- 14 *Vermelding van de naam van de werkelijke ontwerper van de tekening*
MAJOOR Martinus Franciscus Clemens
- 18 *Dagtekening van de aanvraag van de vernieuwing*
18.11.2013

Telefont List bold

ABCDEFGHIJKLM
NOPQRSTUVWXYZ
Æ Ç Ø Å É Ì Ñ Ò Š Ű
abcdefghijklmn
opqrstuvwxyz
æ ç ø å é ì ñ ò š Ű
0123456789
f \$ € ¥ £ ¤ . , ; - ? ! ' ' " " < «
« [{ * \$ % ¶ † ‡

- 01 *Inschrijvingsnummer*
24738-05
Nummer en dagtekening (dag en uur) van het depot
69693-05 27.04.1994 , 15.35
- 02 *Vervaldatum*
27.04.2019
- 03 *Naam van de deposant*
De Telefoongids B.V.
- 04 *Adres (straat en nummer) van de deposant*
Herikerbergweg 88
- 05 *Postcode, plaats en land van de deposant*
1101 CM Amsterdam,
Nederland
- 06 *Naam en adres van de gemachtigde of vermelding van het correspondentie-adres van de deposant*
NLO Shieldmark B.V.
Nachtwachlaan 20
1058 EA Amsterdam
Nederland.
- 08 *Afbeelding van de tekening of het model*
ZIE AFBEELDING(EN)
- 11 *Vermelding van het voortbrengsel gevolgd door de aanduiding van de klasse(n) en onderklasse(n)*
Drukwerk (kl 19-08).

- 14 *Vermelding van de naam van de werkelijke ontwerper van de tekening*
MAJOOR Martinus Franciscus Clemens
- 18 *Dagtekening van de aanvraag van de vernieuwing*
18.11.2013

Telefont List italic

ABCDEFGHIJKLMN
OPQRSTUVWXYZ
Æ Ç Ø Å É Ì Ñ Ò Š Ű
abcdefghijklmnop
qrstuvwxyz
æ ç ø å é ì ñ ò š Ű
0123456789
f \$ € ¥ £ ¤ . , ; - ? ! ' ' " " < «
« [{ * \$ % ¶ † ‡

- 01 *Inschrijvingsnummer*
24738-06
Nummer en dagtekening (dag en uur) van het depot
69693-06 27.04.1994 , 15.35
- 02 *Vervaldatum*
27.04.2019
- 03 *Naam van de deposant*
De Telefoongids B.V.
- 04 *Adres (straat en nummer) van de deposant*
Herikerbergweg 88
- 05 *Postcode, plaats en land van de deposant*
1101 CM Amsterdam,
Nederland
- 06 *Naam en adres van de gemachtigde of vermelding van het correspondentie-adres van de deposant*
NLO Shieldmark B.V.
Nachtwachlaan 20
1058 EA Amsterdam
Nederland.
- 08 *Afbeelding van de tekening of het model*
ZIE AFBEELDING(EN)
- 11 *Vermelding van het voortbrengsel gevolgd door de aanduiding van de klasse(n) en onderklasse(n)*
Drukwerk (kl 19-08).
- 14 *Vermelding van de naam van de werkelijke ontwerper van de tekening*
MAJOOR Martinus Franciscus Clemens
- 18 *Dagtekening van de aanvraag van de vernieuwing*
18.11.2013

Telefont Text caps & figures

ABCDEFGHIJKLM
NOPQRSTUVWXYZ
XYZ
Æ Ç Ø Å É Ì Ñ Ò Š Ű
0123456789
0123456789
0123456789

- 01 *Inschrijvingsnummer*
24738-07
Nummer en dagtekening (dag en uur) van het depot
69693-07 27.04.1994 , 15.35
- 02 *Vervaldatum*
27.04.2019
- 03 *Naam van de deposant*
De Telefoongids B.V.
- 04 *Adres (straat en nummer) van de deposant*
Herikerbergweg 88
- 05 *Postcode, plaats en land van de deposant*
1101 CM Amsterdam,
Nederland
- 06 *Naam en adres van de gemachtigde of vermelding van het correspondentie-adres van de deposant*
NLO Shieldmark B.V.
Nachtwachlaan 20
1058 EA Amsterdam
Nederland.
- 08 *Afbeelding van de tekening of het model*
ZIE AFBEELDING(EN)
- 11 *Vermelding van het voortbrengsel gevolgd door de aanduiding van de klasse(n) en onderklasse(n)*
Drukwerk (kl 19-08).
- 14 *Vermelding van de naam van de werkelijke ontwerper van de tekening*
MAJOOR Martinus Franciscus Clemens
- 18 *Dagtekening van de aanvraag van de vernieuwing*
18.11.2013

Telefont List regular

ABCDEFGHIJKLMN
OPQRSTUVWXYZ
Æ Ç Ø Å É Ì Ñ Ò Š Ű
abcdefghijklmnop
qrstuvwxyz
æ ç ø å é ì ñ ò š Ű
0123456789
f \$ € ¥ £ ¤ . , ; - ? ! ' ' " " < «
« [{ * \$ % ¶ † ‡

- 01 *Inschrijvingsnummer*
24738-07
Nummer en dagtekening (dag en uur) van het depot
69693-07 27.04.1994 , 15.35
- 02 *Vervaldatum*
27.04.2019
- 03 *Naam van de deposant*
De Telefoongids B.V.
- 04 *Adres (straat en nummer) van de deposant*
Herikerbergweg 88
- 05 *Postcode, plaats en land van de deposant*
1101 CM Amsterdam,
Nederland
- 06 *Naam en adres van de gemachtigde of vermelding van het correspondentie-adres van de deposant*
NLO Shieldmark B.V.
Nachtwachlaan 20
1058 EA Amsterdam
Nederland.
- 08 *Afbeelding van de tekening of het model*
ZIE AFBEELDING(EN)
- 11 *Vermelding van het voortbrengsel gevolgd door de aanduiding van de klasse(n) en onderklasse(n)*
Drukwerk (kl 19-08).
- 14 *Vermelding van de naam van de werkelijke ontwerper van de tekening*
MAJOOR Martinus Franciscus Clemens
- 18 *Dagtekening van de aanvraag van de vernieuwing*
18.11.2013

- 01 *Numéro d'enregistrement*
30588-00
Numéro, date et heure du dépôt
75480-00 03.03.1999 , 10.30
- 02 *Date d'échéance*
03.03.2019
- 03 *Nom du déposant*
Dart Industries Inc.,
Delaware corporation
- 04 *Adresse (rue et numéro) du déposant*
14901 S. Orange Blossom Trail
- 05 *Code postal, localité et pays du déposant*
Orlando, Florida 32837,
Etats-Unis d'Amérique
- 06 *Nom et adresse du mandataire ou indication de l'adresse postale du déposant*
GEVERS
Holidaystraat 5
B-1831 Diegem
Belgique.

08 *Reproduction du dessin ou modèle*

VOIR REPRODUCTION(S)

11 *Indication du produit suivi de la (des) classe(s) et de la (des) sous-classe(s)*

Coquetier (cl 7-01).

13 *Droit de priorité visé à l'article 4 de la Convention de Paris pour la protection de la Propriété Industrielle*

Etats-Unis d'Amérique, dd. 24 09 1998, no. 29/094,056, LILLELUND Stig; HEIBERG Jakob.

14 *Indication du nom du véritable créateur du dessin ou modèle*

LILLELUND Stig; HEIBERG Jakob

15 *Indication de l'ultime date pour l'ajournement de la publication*

24.09.1999

18 *Date de réception de la requête du renouvellement*

25.02.2014

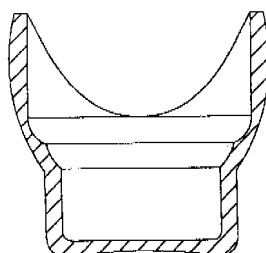
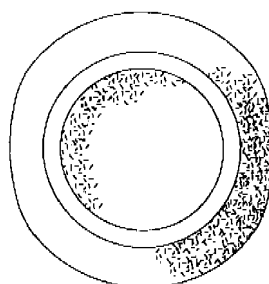
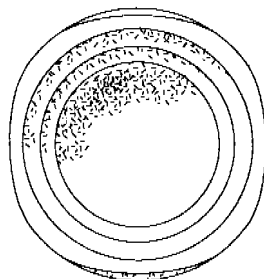
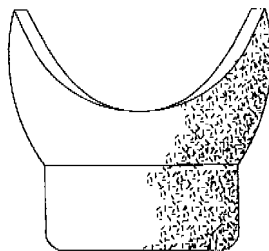
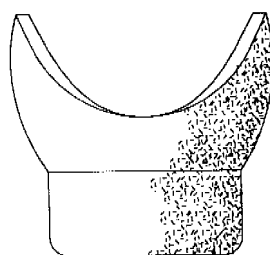
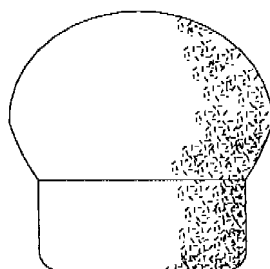
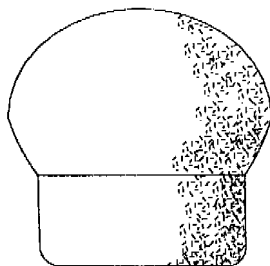
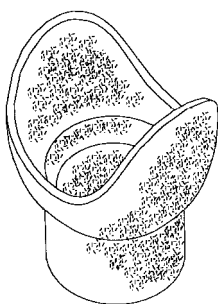

01 *Inschrijvingsnummer*

30688-00

Nummer en dagtekening (dag en uur) van het depot

75339-00 15.01.1999, 10.00

02 *Vervaldatum*

15.01.2019

03 *Naam van de deposant*

WARD BUILDING COMPONENTS LIMITED

04 *Adres (straat en nummer) van de deposant*

05 *Postcode, plaats en land van de deposant*

Sherburn, Malton, North Yorkshire
Y017 8PQ,
Groot-Brittannië

06 *Naam en adres van de gemachtigde of vermelding van het correspondentie-adres van de deposant*

Office Kirkpatrick S.A.
Wolferslaan 32

**B-1310 Terhulpen
België.**

08 *Afbeelding van de tekening of het model*
ZIE AFBEELDING(EN)

11 *Vermelding van het voortbrengsel gevolgd door de aanduiding van de klasse(n) en onderklasse(n)*

Dekplaat (kl 21-01, 02).

13 *Recht van voorrang als bedoeld in artikel 4 van het verdrag van Parijs tot bescherming van de Industriële Eigendom*

Groot-Brittannië, dd. 18 07 1998, nr. 2076156, WARD BUILDING COMPONENTS LIMITED.

14 *Vermelding van de naam van de werkelijke ontwerper van de tekening*

ST QUINTON David

18 *Dagtekening van de aanvraag van de vernieuwing*

10.01.2014



01 *Inschrijvingsnummer*

30734-01

Nummer en dagtekening (dag en uur) van het depot

75559-01 18.03.1999, 14.50

02 *Vervaldatum*

18.03.2019

03 *Naam van de deposant*

Yazaki Corporation

- 04 Adres (straat en nummer) van de deposant
1-4-28, Mita, Minato-ku
- 05 Postcode, plaats en land van de deposant
Tokyo,
Japan
- 06 Naam en adres van de gemachtigde of vermelding van het correspondentie-adres van de deposant
Cabinet Chaillot
Avenue de l'Agent Sarre 16/20, BP 74
92703 Colombes Cedex
Frankrijk.
- 08 Afbeelding van de tekening of het model
ZIE AFBEELDING(EN)
- 11 Vermelding van het voortbrengsel gevolgd door de aanduiding van de klasse(n) en onderklasse(n)
Behuizing voor connector (kl 13-03).
- 13 Recht van voorrang als bedoeld in artikel 4 van het verdrag van Parijs tot bescherming van de Industriële Eigendom
Japan, dd. 21 09 1998, nr. 10-26682, Yazaki Corporation.
- 18 Dagtekening van de aanvraag van de vernieuwing
20.02.2014

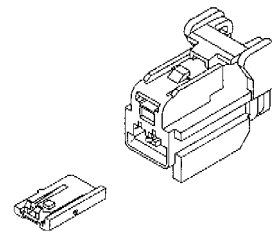
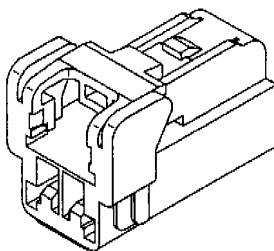
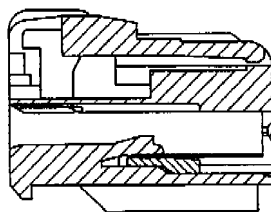
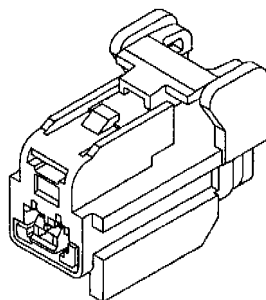
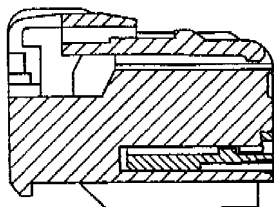
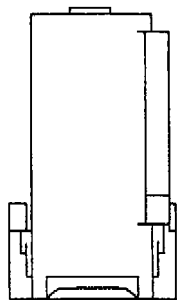
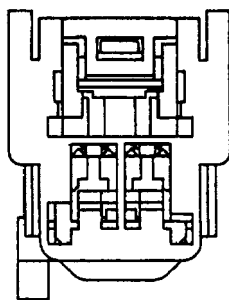
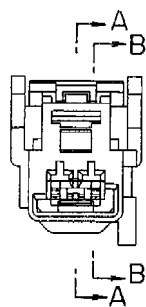
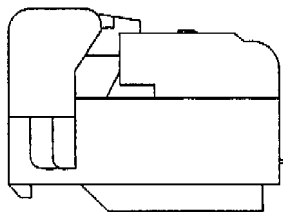
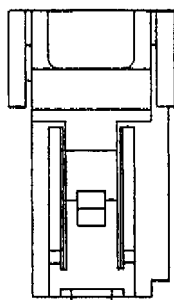
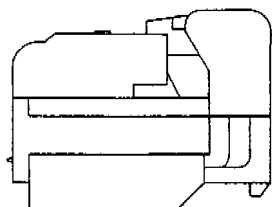

- 01 Inschrijvingsnummer
30734-02
Nummer en dagtekening (dag en uur) van het depot
75559-02 18.03.1999 , 14.50
- 02 Vervaldatum
18.03.2019
- 03 Naam van de deposant
Yazaki Corporation
- 04 Adres (straat en nummer) van de deposant
1-4-28, Mita, Minato-ku
- 05 Postcode, plaats en land van de deposant
Tokyo,
Japan
- 06 Naam en adres van de gemachtigde of vermelding van het correspondentie-adres van de deposant
Cabinet Chaillot
Avenue de l'Agent Sarre 16/20, BP 74
92703 Colombes Cedex
Frankrijk.
- 08 Afbeelding van de tekening of het model
ZIE AFBEELDING(EN)
- 11 Vermelding van het voortbrengsel gevolgd door de aanduiding van de klasse(n) en onderklasse(n)
Behuizing voor connector (kl 13-03).
- 13 Recht van voorrang als bedoeld in artikel 4 van het verdrag van Parijs tot bescherming van de Industriële Eigendom
Japan, dd. 21 09 1998, nr. 10-26683, Yazaki Corporation.
- 18 Dagtekening van de aanvraag van de vernieuwing
20.02.2014

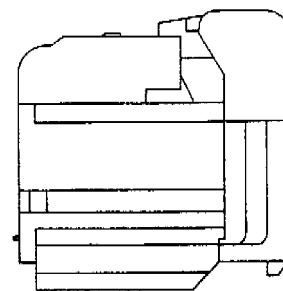

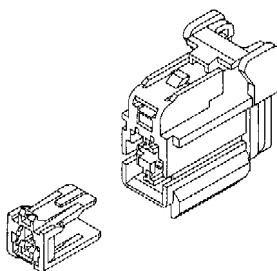
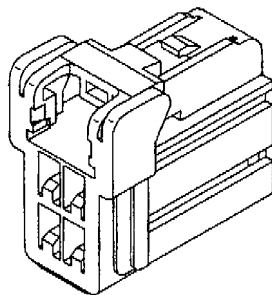
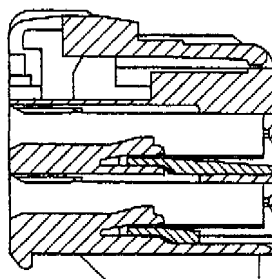
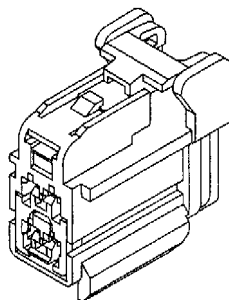
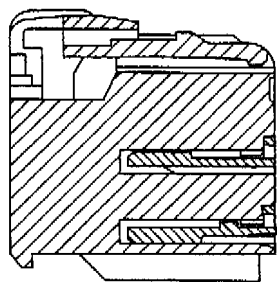
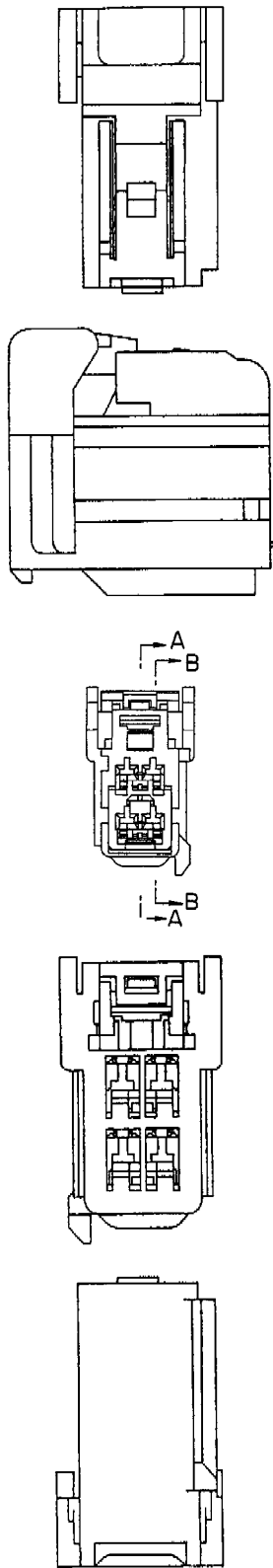

- 03 *Naam van de deposant*
Yazaki Corporation
- 04 *Adres (straat en nummer) van de deposant*
1-4-28, Mita, Minato-ku
- 05 *Postcode, plaats en land van de deposant*
Tokyo,
Japan
- 06 *Naam en adres van de gemachtigde of vermelding van het correspondentie-adres van de deposant*
Cabinet Chaillot
Avenue de l'Agent Sarre 16/20, BP 74
92703 Colombes Cedex
Frankrijk.
- 08 *Afbeelding van de tekening of het model*
ZIE AFBELDING(EN)
- 11 *Vermelding van het voortbrengsel gevolgd door de aanduiding van de klasse(n) en onderklasse(n)*
Behuizing voor connector (kl 13-03).
- 13 *Recht van voorrang als bedoeld in artikel 4 van het verdrag van Parijs tot bescherming van de Industriële Eigendom*
Japan, dd. 21 09 1998, nr. 10-26684,
Yazaki Corporation.
- 18 *Dagtekening van de aanvraag van de vernieuwing*
20.02.2014

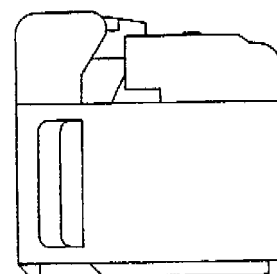
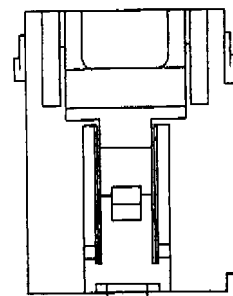
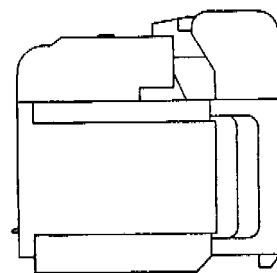

01 *Inschrijvingsnummer*
30734-03

Nummer en dagtekening (dag en uur) van het depot

75559-03 18.03.1999 , 14.50

02 *Vervaldatum*
18.03.2019

18 Dagtekening van de aanvraag van de vernieuwing
20.02.2014

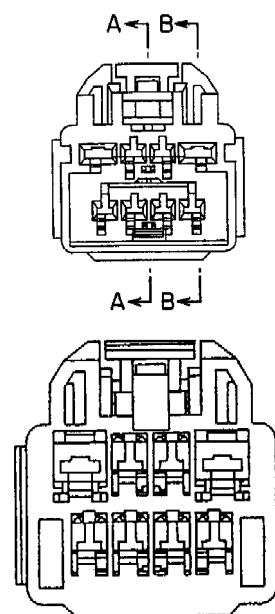
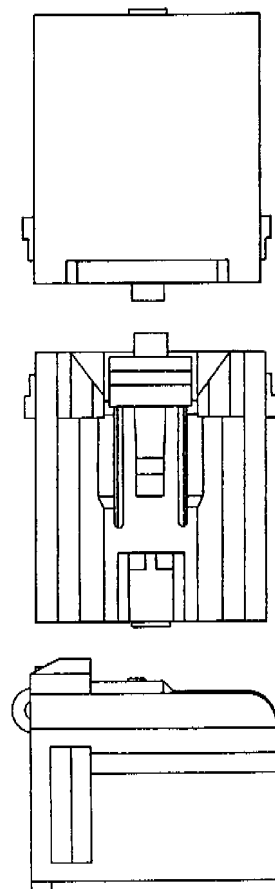
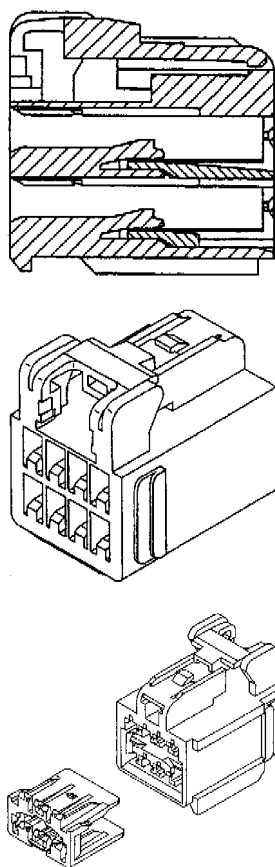
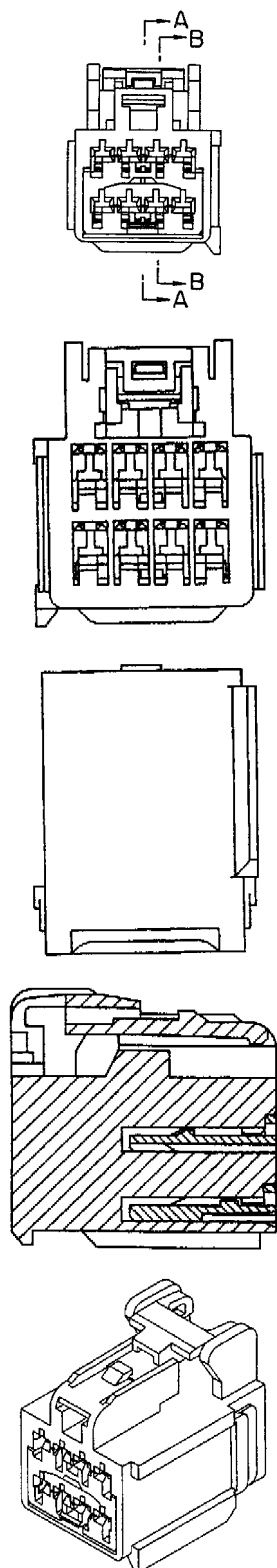

01 *Inschrijvingsnummer*
30734-04

Nummer en dagtekening (dag en uur) van het depot

75559-04 18.03.1999 , 14.50

02 *Vervaldatum*

18.03.2019

03 *Naam van de deposant*

Yazaki Corporation

04 *Adres (straat en nummer) van de deposant*

1-4-28, Mita, Minato-ku

05 *Postcode, plaats en land van de deposant*

Tokyo,

Japan

06 *Naam en adres van de gemachtigde of vermelding van het correspondentie-adres van de deposant*

Cabinet Chaillot

Avenue de l'Agent Sarre 16/20, BP 74

92703 Colombes Cedex

Frankrijk.

08 *Afbeelding van de tekening of het model*

ZIE AFBEELDING(EN)

11 *Vermelding van het voortbrengsel gevolgd door de aanduiding van de klasse(n) en onderklasse(n)*

Behuizing voor connector (kl 13-03).

13 *Recht van voorrang als bedoeld in artikel 4 van het verdrag van Parijs tot bescherming van de Industriële Eigendom*

Japan, dd. 21 09 1998, nr. 10-26686,

Yazaki Corporation.

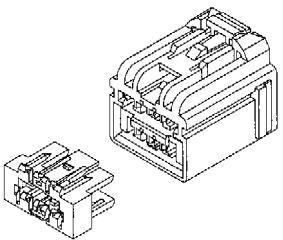
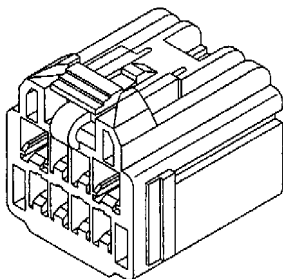
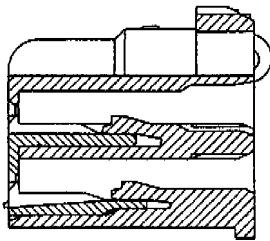
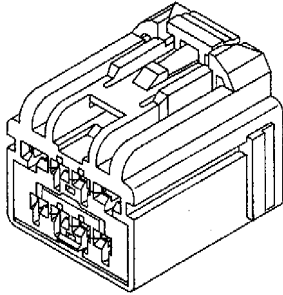
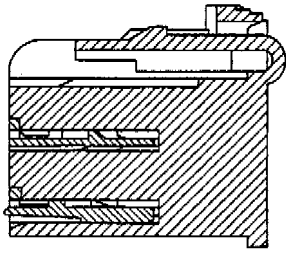

01 *Inschrijvingsnummer*
30734-06

Nummer en dagtekening (dag en uur) van het depot
75559-06 18.03.1999 , 14.50

02 *Vervaldatum*
18.03.2019

03 *Naam van de deposant*
Yazaki Corporation

04 *Adres (straat en nummer) van de deposant*
1-4-28, Mita, Minato-ku

05 *Postcode, plaats en land van de deposant*
Tokyo,
Japan

06 *Naam en adres van de gemachtigde of vermelding van het correspondentie-adres van de deposant*
Cabinet Chaillot
Avenue de l'Agent Sarre 16/20, BP 74
92703 Colombes Cedex
Frankrijk.

08 *Afbeelding van de tekening of het model*
ZIE AFBELDING(EN)

11 *Vermelding van het voortbrengsel gevolgd door de aanduiding van de klasse(n) en onderklasse(n)*
Behuizing voor connector (kl 13-03).

13 *Recht van voorrang als bedoeld in artikel 4 van het verdrag van Parijs tot bescherming van de Industriële Eigendom*
Japan, dd. 21 09 1998, nr. 10-26691,
Yazaki Corporation.

18 *Dagtekening van de aanvraag van de vernieuwing*
20.02.2014

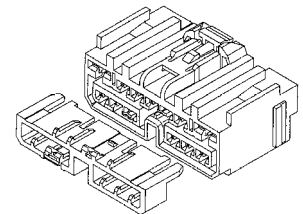
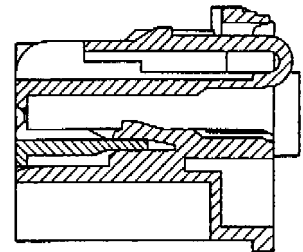
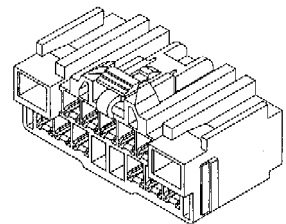
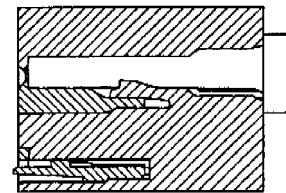
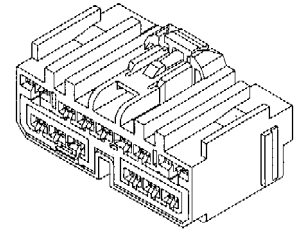
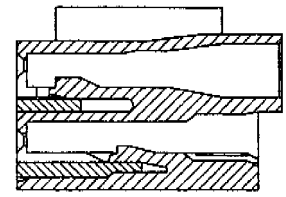
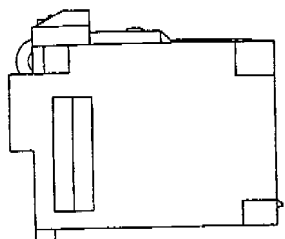
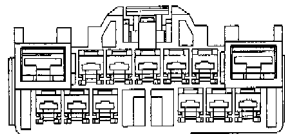
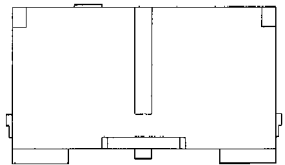
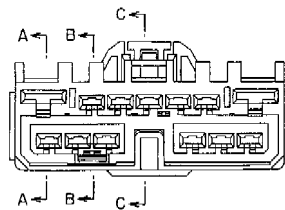
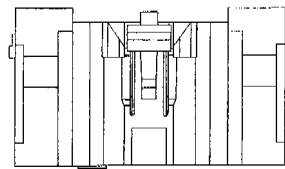

01 *Inschrijvingsnummer*
30734-07

Nummer en dagtekening (dag en uur) van het depot
75559-07 18.03.1999 , 14.50

02 *Vervaldatum*
18.03.2019

03 *Naam van de deposant*
Yazaki Corporation

04 *Adres (straat en nummer) van de deposant*
1-4-28, Mita, Minato-ku

- 05 *Postcode, plaats en land van de deposant*
Tokyo,
Japan
- 06 *Naam en adres van de gemachtigde of vermelding van het correspondentie-adres van de deposant*
Cabinet Chaillot
Avenue de l'Agent Sarre 16/20, BP 74
92703 Colombes Cedex
Frankrijk.
- 08 *Afbeelding van de tekening of het model*
ZIE AFBEELDING(EN)
- 11 *Vermelding van het voortbrengsel gevolgd door de aanduiding van de klasse(n) en onderklasse(n)*
Behuizing voor connector (kl 13-03).
- 13 *Recht van voorrang als bedoeld in artikel 4 van het verdrag van Parijs tot bescherming van de Industriële Eigendom*
Japan, dd. 21 09 1998, nr. 10-26687,
Yazaki Corporation.
- 18 *Dagtekening van de aanvraag van de vernieuwing*
20.02.2014

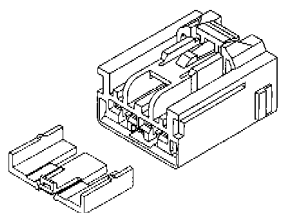
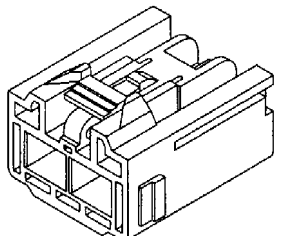
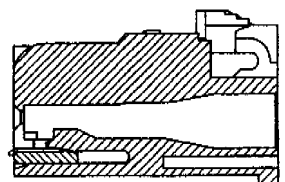
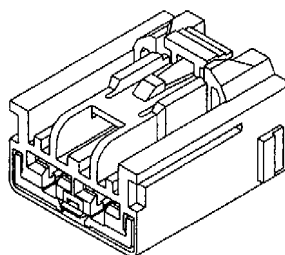
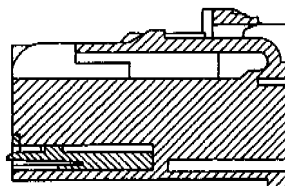
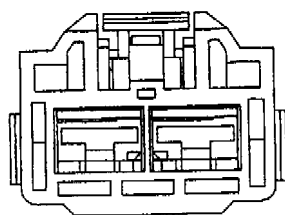
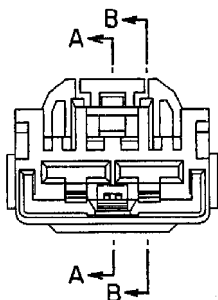
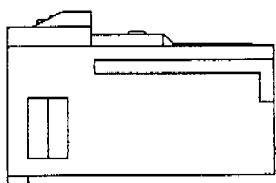
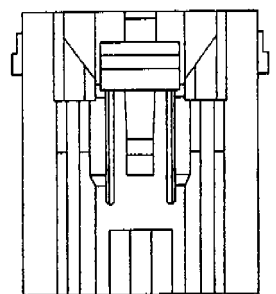
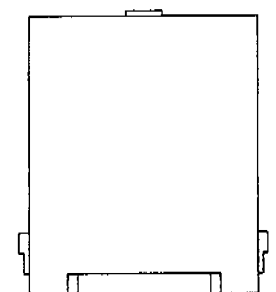

- 01 *Inschrijvingsnummer*
30734-08
Nummer en dagtekening (dag en uur) van het depot
75559-08 18.03.1999, 14.50
- 02 *Vervaldatum*
18.03.2019
- 03 *Naam van de deposant*
Yazaki Corporation
- 04 *Adres (straat en nummer) van de deposant*
1-4-28, Mita, Minato-ku

- 05 *Postcode, plaats en land van de deposant*
Tokyo,
Japan
- 06 *Naam en adres van de gemachtigde of vermelding van het correspondentie-adres van de deposant*
Cabinet Chaillot
Avenue de l'Agent Sarre 16/20, BP 74
92703 Colombes Cedex
Frankrijk.
- 08 *Afbeelding van de tekening of het model*
ZIE AFBEELDING(EN)
- 11 *Vermelding van het voortbrengsel gevolgd door de aanduiding van de klasse(n) en onderklasse(n)*
Behuizing voor connector (kl 13-03).
- 13 *Recht van voorrang als bedoeld in artikel 4 van het verdrag van Parijs tot bescherming van de Industriële Eigendom*
Japan, dd. 21 09 1998, nr. 10-26688,
Yazaki Corporation.
- 18 *Dagtekening van de aanvraag van de vernieuwing*
20.02.2014

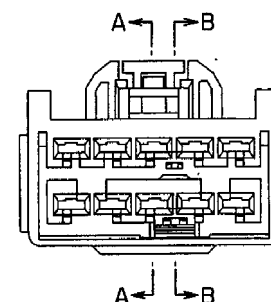
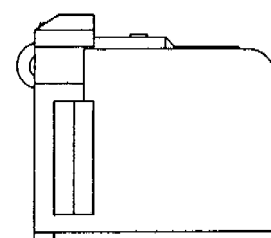
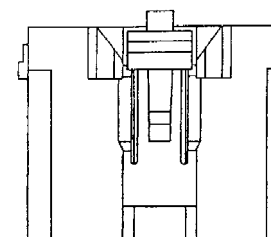
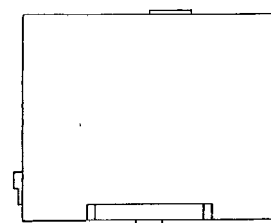

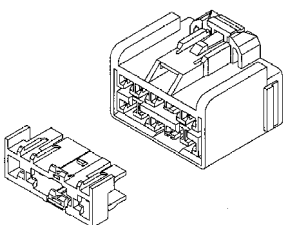
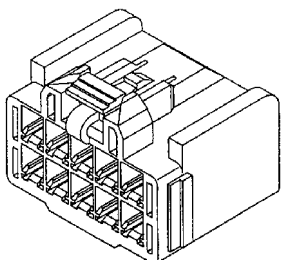
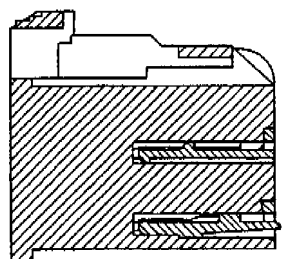
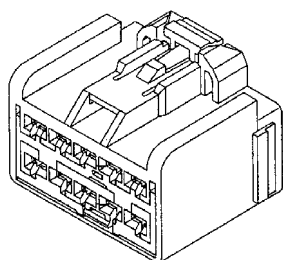
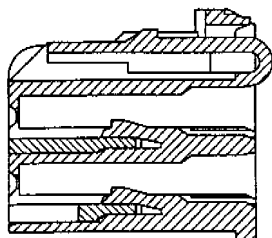
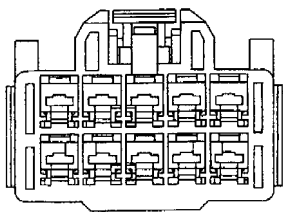

02 *Vervaldatum*
18.03.2019

03 *Naam van de deposant*
Yazaki Corporation

04 *Adres (straat en nummer) van de deposant*
1-4-28, Mita, Minato-ku

05 *Postcode, plaats en land van de deposant*
Tokyo,
Japan

06 *Naam en adres van de gemachtigde of vermelding van het correspondentie-adres van de deposant*
Cabinet Chaillot
Avenue de l'Agent Sarre 16/20, BP 74
92703 Colombes Cedex
Frankrijk.

08 *Afbeelding van de tekening of het model*
ZIE AFBEELDING(EN)

11 *Vermelding van het voortbrengsel gevolgd door de aanduiding van de klasse(n) en onderklasse(n)*
Behuizing voor connector (kl 13-03).

13 *Recht van voorrang als bedoeld in artikel 4 van het verdrag van Parijs tot bescherming van de Industriële Eigendom*
Japan, dd. 21 09 1998, nr. 10-26690,
Yazaki Corporation.

18 *Dagtekening van de aanvraag van de vernieuwing*
20.02.2014

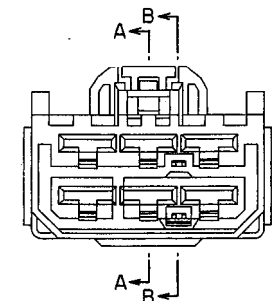
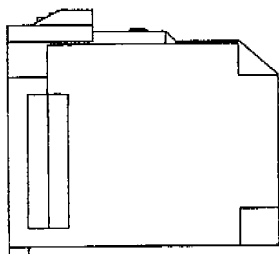
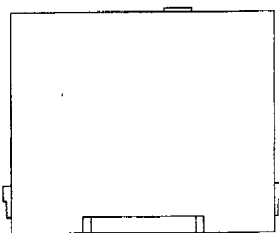
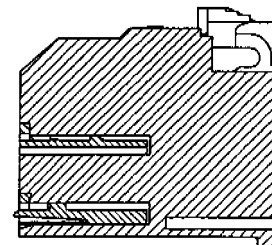
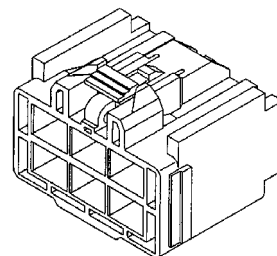
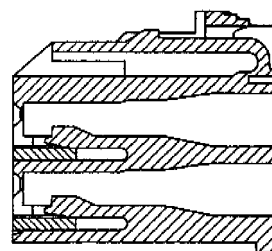
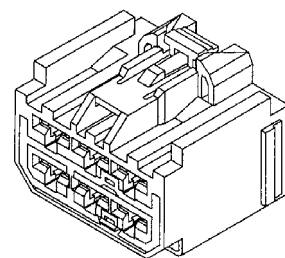
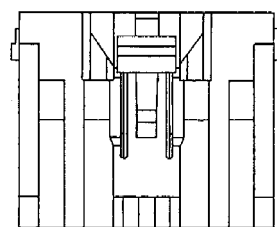
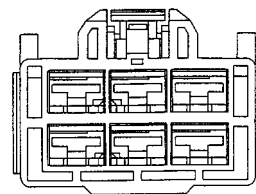

01 *Inschrijvingsnummer*
30734-09

Nummer en dagtekening (dag en uur) van het depot
75559-09 18.03.1999, 14.50

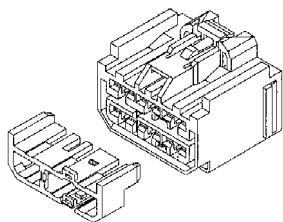

01 *Inschrijvingsnummer*
30734-10

Nummer en dagtekening (dag en uur) van het depot

75559-10 18.03.1999 , 14.50

02 *Vervaldatum*

18.03.2019

03 *Naam van de deposant*

Yazaki Corporation

04 *Adres (straat en nummer) van de deposant*

1-4-28, Mita, Minato-ku

05 *Postcode, plaats en land van de deposant*

Tokyo,
Japan

06 *Naam en adres van de gemachtigde of vermelding van het correspondentie-adres van de deposant*

Cabinet Chaillot
Avenue de l'Agent Sarre 16/20, BP 74
92703 Colombes Cedex
Frankrijk.

08 *Afbeelding van de tekening of het model*

ZIE AFBEELDING(EN)

11 *Vermelding van het voortbrengsel gevolgd door de aanduiding van de klasse(n) en onderklasse(n)*

Behuizing voor connector (kl 13-03).

13 *Recht van voorrang als bedoeld in artikel 4 van het verdrag van Parijs tot bescherming van de Industriële Eigendom*

Japan, dd. 21 09 1998, nr. 10-26685,
Yazaki Corporation.

18 *Dagtekening van de aanvraag van de vernieuwing*

20.02.2014

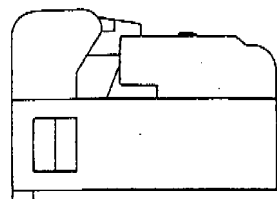
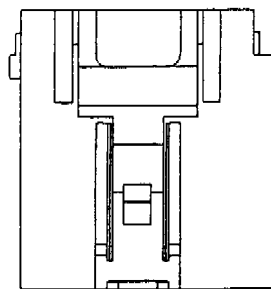
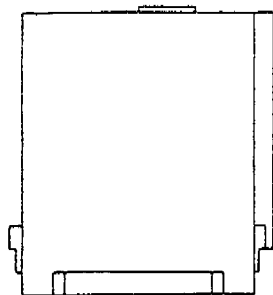

B ← A

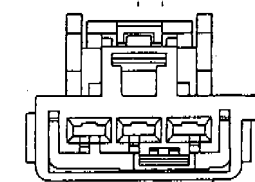

B ← A

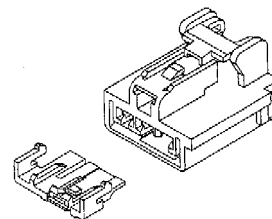
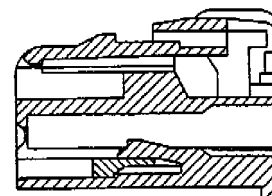
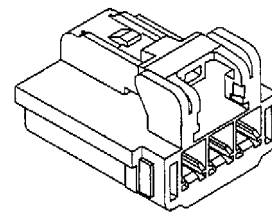
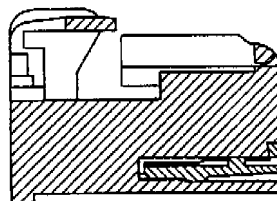
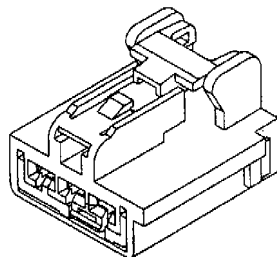
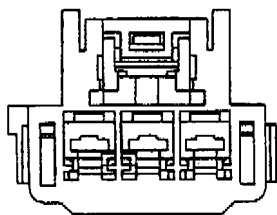
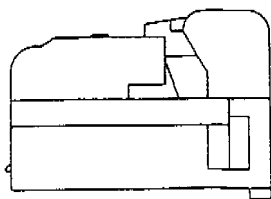

01 *Inschrijvingsnummer*
30734-11

Nummer en dagtekening (dag en uur) van het depot

75559-11 18.03.1999 , 14.50

02 *Vervaldatum*

18.03.2019

03 *Naam van de deposant*

Yazaki Corporation

04 *Adres (straat en nummer) van de deposant*

1-4-28, Mita, Minato-ku

05 *Postcode, plaats en land van de deposant*

Tokyo,
Japan

06 *Naam en adres van de gemachtigde of vermelding van het correspondentie-adres van de deposant*

Cabinet Chaillot
Avenue de l'Agent Sarre 16/20, BP 74
92703 Colombes Cedex
Frankrijk.

08 *Afbeelding van de tekening of het model*
ZIE AFBEELDING(EN)

11 *Vermelding van het voortbrengsel gevolgd door de aanduiding van de klasse(n) en onderklasse(n)*

Behuizing voor connector (kl 13-03).

13 *Recht van voorrang als bedoeld in artikel 4 van het verdrag van Parijs tot bescherming van de Industriële Eigendom*

Japan, dd. 21 09 1998, nr. 10-26681,
Yazaki Corporation.

18 *Dagtekening van de aanvraag van de vernieuwing*

20.02.2014

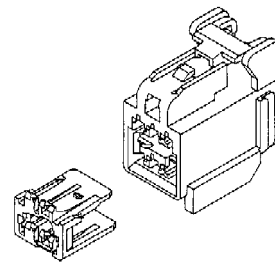
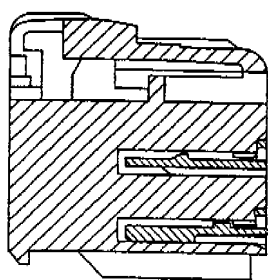
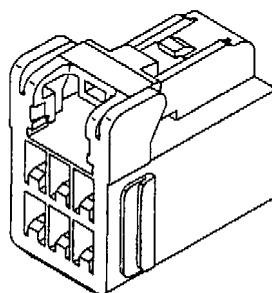
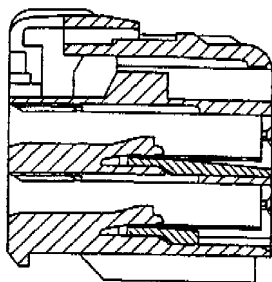
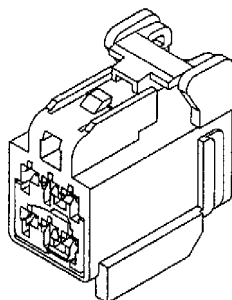
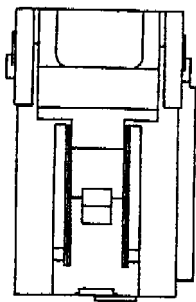
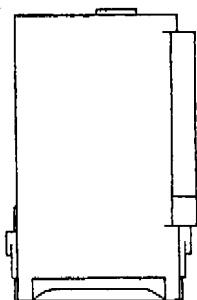
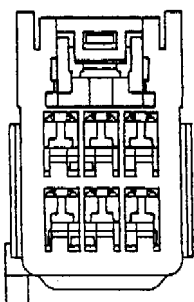
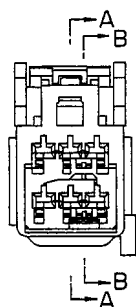
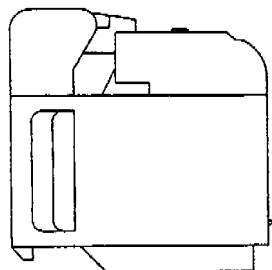
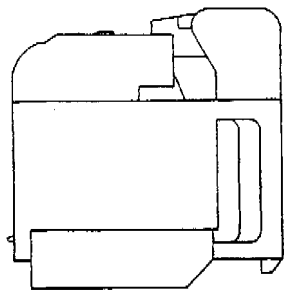

01 *Inschrijvingsnummer*

30808-00

Nummer en dagtekening (dag en uur) van het depot

75417-00 09.02.1999 , 10.00

02 *Vervaldatum*

09.02.2019

03 *Naam van de deposant*

Smilde Bakkerij B.V.

04 *Adres (straat en nummer) van de deposant*

Hamerstraat 12

05 *Postcode, plaats en land van de deposant*

1135 GA Edam,
Nederland

06 *Naam en adres van de gemachtigde of vermelding van het correspondentie-adres van de deposant*

Novagraaf Nederland B.V.
Hoogoorddreef 5
1101 BA Amsterdam
Nederland.

08 *Afbeelding van de tekening of het model*

ZIE AFBEELDING(EN)

11 *Vermelding van het voortbrengsel gevolgd door de aanduiding van de klasse(n) en onderklasse(n)*

Verpakking voor (mini)koekjes (kl 9-01, 03).

18 *Dagtekening van de aanvraag van de vernieuwing*

12.02.2014

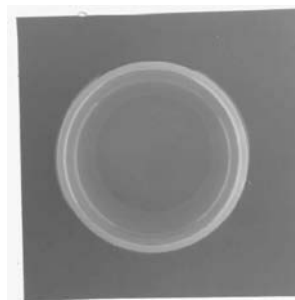

- 01 Numéro d'enregistrement
30855-01
Numéro, date et heure du dépôt
75494-01 05.03.1999 , 11.45
- 02 Date d'échéance
05.03.2019
- 03 Nom du déposant
David S. Smith Packaging Limited
- 04 Adresse (rue et numéro) du déposant
Butlers Leap, Clifton Road
- 05 Code postal, localité et pays du déposant
Rugby, Warwickshire,
Grande-Bretagne
- 06 Nom et adresse du mandataire ou indication
de l'adresse postale du déposant
OFFICE PARETTE (FRED MAES)
Avenue Gabrielle Petit 2
B-7940 Brugelette
Belgique.
- 08 Reproduction du dessin ou modèle
VOIR REPRODUCTION(S)
- 11 Indication du produit suivi de la (des)
classe(s) et de la (des) sous-classe(s)
Connecteur pour sac (cl 8-08; 9-05).
- 13 Droit de priorité visé à l'article 4 de la
Convention de Paris pour la protection de la Pro-
priété Industrielle
Grande-Bretagne, le 22 09 1998, no.
2077814, David S. Smith Packaging
Limited.
- 18 Date de réception de la requête du renouvel-
lement
20.02.2014

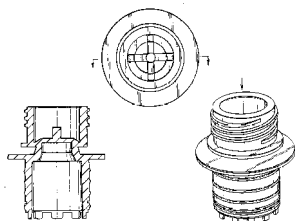

- 01 Numéro d'enregistrement
30855-02
Numéro, date et heure du dépôt
75494-02 05.03.1999 , 11.45
- 02 Date d'échéance
05.03.2019
- 03 Nom du déposant
David S. Smith Packaging Limited
- 04 Adresse (rue et numéro) du déposant
Butlers Leap, Clifton Road
- 05 Code postal, localité et pays du déposant
Rugby, Warwickshire,
Grande-Bretagne
- 06 Nom et adresse du mandataire ou indication
de l'adresse postale du déposant
OFFICE PARETTE (FRED MAES)
Avenue Gabrielle Petit 2
B-7940 Brugelette
Belgique.
- 08 Reproduction du dessin ou modèle
VOIR REPRODUCTION(S)

- 11 Indication du produit suivi de la (des)
classe(s) et de la (des) sous-classe(s)
Connecteur pour sac (cl 8-08; 9-05).
- 13 Droit de priorité visé à l'article 4 de la
Convention de Paris pour la protection de la Pro-
priété Industrielle
Grande-Bretagne, le 22 09 1998, no.
2077815, David S. Smith Packaging
Limited.
- 18 Date de réception de la requête du renouvel-
lement
20.02.2014

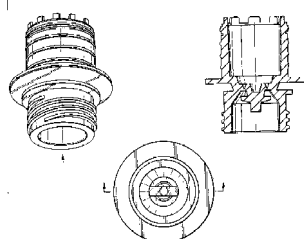

- 01 Numéro d'enregistrement
30855-03
Numéro, date et heure du dépôt
75494-03 05.03.1999 , 11.45
- 02 Date d'échéance
05.03.2019
- 03 Nom du déposant
David S. Smith Packaging Limited

- 04 Adresse (rue et numéro) du déposant
Butlers Leap, Clifton Road
- 05 Code postal, localité et pays du déposant
Rugby, Warwickshire,
Grande-Bretagne
- 06 Nom et adresse du mandataire ou indication
de l'adresse postale du déposant
OFFICE PARETTE (FRED MAES)
Avenue Gabrielle Petit 2
B-7940 Brugelette
Belgique.
- 08 Reproduction du dessin ou modèle
VOIR REPRODUCTION(S)
- 11 Indication du produit suivi de la (des)
classe(s) et de la (des) sous-classe(s)
Connecteur pour sac (cl 8-08; 9-05).
- 13 Droit de priorité visé à l'article 4 de la
Convention de Paris pour la protection de la Pro-
priété Industrielle
Grande-Bretagne, le 22 09 1998, no.
2077816, David S. Smith Packaging
Limited.
- 18 Date de réception de la requête du renouvel-
lement
20.02.2014

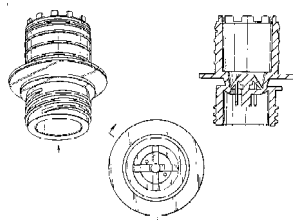

- 01 Numéro d'enregistrement
30992-01
Numéro, date et heure du dépôt
75568-01 22.03.1999 , 14.00
- 02 Date d'échéance
22.03.2019
- 03 Nom du déposant
CANON KABUSHIKI KAISHA
- 04 Adresse (rue et numéro) du déposant
30-2, 3-chome, Shimomaru-ku
Ohta-ku - Tokyo,
Japon
- 06 Nom et adresse du mandataire ou indication
de l'adresse postale du déposant
Cabinet Chaillot
Avenue de l'Agent Sarre 16/20, BP 74
92703 Colombes Cedex
France.
- 08 Reproduction du dessin ou modèle
VOIR REPRODUCTION(S)
- 11 Indication du produit suivi de la (des)
classe(s) et de la (des) sous-classe(s)
Cartouche d'encre pour photocopieur
(cl 14-02; 16-03; 18-02).
- 13 Droit de priorité visé à l'article 4 de la
Convention de Paris pour la protection de la Pro-
priété Industrielle
Japon, le 28 10 1998, no. 10-031296,
CANON KABUSHIKI KAISHA.
- 14 Indication du nom du véritable créateur du
dessin ou modèle
TAKEUCHI Motoaki; TAKAHASHI
Masaki; HORIKOSHI Kazuhisa;
HISATOMI Tatsuya; MURAKAMI
Katsuya
- 18 Date de réception de la requête du renouvel-
lement
20.02.2014

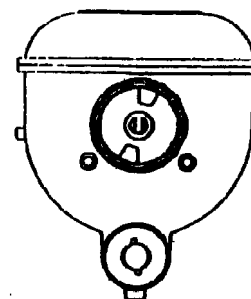
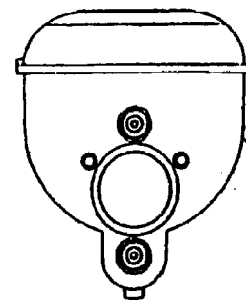

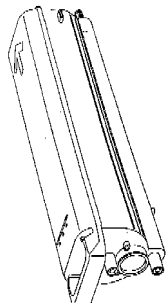
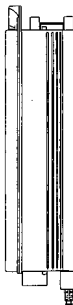
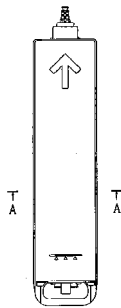

01 *Numéro d'enregistrement*
30992-02
Numéro, date et heure du dépôt
 75568-02 22.03.1999 , 14.00

- 02 *Date d'échéance*
 22.03.2019
- 03 *Nom du déposant*
 CANON KABUSHIKI KAISHA
- 04 *Adresse (rue et numéro) du déposant*
 30-2, 3-chome, Shimomaruko
- 05 *Code postal, localité et pays du déposant*
 Ohta-ku - Tokyo,
 Japon
- 06 *Nom et adresse du mandataire ou indication de l'adresse postale du déposant*
 Cabinet Chaillot
 Avenue de l'Agent Sarre 16/20, BP 74
 92703 Colombes Cedex
 France.
- 08 *Reproduction du dessin ou modèle*
 VOIR REPRODUCTION(S)
- 11 *Indication du produit suivi de la (des) classe(s) et de la (des) sous-classe(s)*
 Cartouche d'encre pour photocopieur
 (cl 14-02; 16-03; 18-02).
- 13 *Droit de priorité visé à l'article 4 de la Convention de Paris pour la protection de la Propriété Industrielle*
 Japon, le 28 09 1998, no. 10-027650,
 CANON KABUSHIKI KAISHA.
- 14 *Indication du nom du véritable créateur du dessin ou modèle*
 OHASHI Hiroaki; TAZAWA Fumio
- 18 *Date de réception de la requête du renouvellement*
 20.02.2014

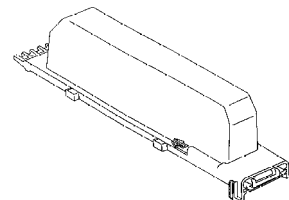
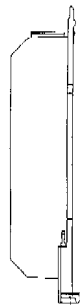
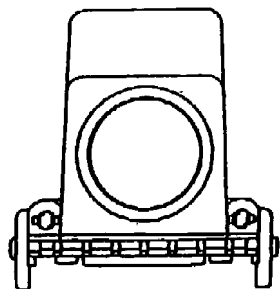
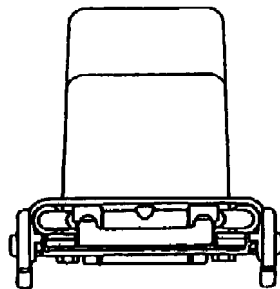

- 01 *Inschrijvingsnummer*
31208-01
Nummer en dagtekening (dag en uur) van het depot
 75917-01 30.06.1999 , 23.59
- 02 *Vervaldatum*
 30.06.2019
- 03 *Naam van de deposant*
 BT INDUSTRIES AKTIEBOLAG
- 04 *Adres (straat en nummer) van de deposant*
 Svarvargatan 8
- 05 *Postcode, plaats en land van de deposant*
 Mjölby 595 81,
 Zweden
- 06 *Naam en adres van de gemachtigde of vermelding van het correspondentie-adres van de deposant*
 Nederlandsch Octrooibureau
 J.W. Frisolaan 13
 2517 JS 's-Gravenhage
 Nederland.

08 *Afbeelding van de tekening of het model*
ZIE AFBEELDING(EN)

11 *Vermelding van het voortbrengsel gevolgd door de aanduiding van de klasse(n) en onderklasse(n)*
Hendel (kl 12-16).

13 *Recht van voorrang als bedoeld in artikel 4 van het verdrag van Parijs tot bescherming van de Industriële Eigendom*
Zweden, dd. 30 12 1998, nr. 982515, BT Industries AB.

14 *Vermelding van de naam van de werkelijke ontwerper van de tekening*
BENGT Axelsson; JOHANSSON Michael; PRÉCENTH Gert

18 *Dagtekening van de aanvraag van de vernieuwing*
17.02.2014

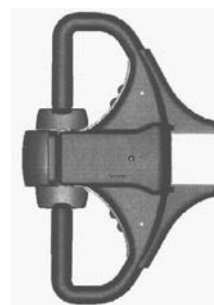
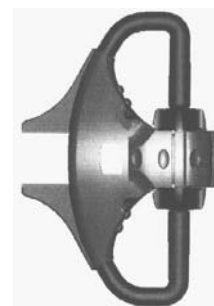
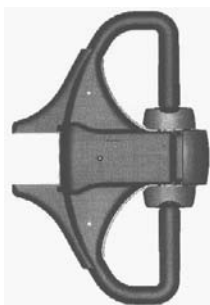
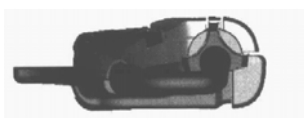

01 *Inschrijvingsnummer*
31208-02

Nummer en dagtekening (dag en uur) van het depot
75917-02 30.06.1999 , 23.59

02 *Vervaldatum*
30.06.2019

03 *Naam van de deposant*
BT INDUSTRIES AKTIEBOLAG

04 *Adres (straat en nummer) van de deposant*
Svarvargatan 8

05 *Postcode, plaats en land van de deposant*
Mjölby 595 81,
Zweden

06 *Naam en adres van de gemachtigde of vermelding van het correspondentie-adres van de deposant*
Nederlandsch Octrooibureau
J.W. Frisolaan 13
2517 JS 's-Gravenhage
Nederland.

08 *Afbeelding van de tekening of het model*
ZIE AFBEELDING(EN)

11 *Vermelding van het voortbrengsel gevolgd door de aanduiding van de klasse(n) en onderklasse(n)*
Hendel (kl 12-16).

13 *Recht van voorrang als bedoeld in artikel 4 van het verdrag van Parijs tot bescherming van de Industriële Eigendom*
Zweden, dd. 30 12 1998, nr. 982515, BT Industries AB.

14 *Vermelding van de naam van de werkelijke ontwerper van de tekening*
AXELSSON Bengt; JOHANSSON Michael; PRÉCENTH Gert

18 *Dagtekening van de aanvraag van de vernieuwing*
17.02.2014



01 *Inschrijvingsnummer*
31208-03

Nummer en dagtekening (dag en uur) van het depot
75917-03 30.06.1999 , 23.59

02 *Vervaldatum*
30.06.2019

03 *Naam van de deposant*
BT INDUSTRIES AKTIEBOLAG

04 *Adres (straat en nummer) van de deposant*
Svarvargatan 8

05 *Postcode, plaats en land van de deposant*
Mjölby 595 81,
Zweden

06 *Naam en adres van de gemachtigde of vermelding van het correspondentie-adres van de deposant*
Nederlandsch Octrooibureau
J.W. Frisolaan 13
2517 JS 's-Gravenhage
Nederland.

08 *Afbeelding van de tekening of het model*
ZIE AFBEELDING(EN)

11 *Vermelding van het voortbrengsel gevolgd door de aanduiding van de klasse(n) en onderklasse(n)*
Hendel (kl 12-16).

13 *Recht van voorrang als bedoeld in artikel 4 van het verdrag van Parijs tot bescherming van de Industriële Eigendom*
Zweden, dd. 30 12 1998, nr. 982515, BT Industries AB.

14 *Vermelding van de naam van de werkelijke ontwerper van de tekening*
AXELSSON Bengt; JOHANSSON Michael; PRÉCENTH Gert

18 *Dagtekening van de aanvraag van de vernieuwing*
17.02.2014



01 *Inschrijvingsnummer*
31208-04

Nummer en dagtekening (dag en uur) van het depot
75917-04 30.06.1999 , 23.59

02 *Vervaldatum*
30.06.2019

03 *Naam van de deposant*
BT INDUSTRIES AKTIEBOLAG

04 *Adres (straat en nummer) van de deposant*
Svarvargatan 8

05 *Postcode, plaats en land van de deposant*
Mjölby 595 81,
Zweden

06 *Naam en adres van de gemachtigde of vermelding van het correspondentie-adres van de deposant*
Nederlandsch Octrooibureau
J.W. Frisolaan 13
2517 JS 's-Gravenhage
Nederland.

08 *Afbeelding van de tekening of het model*
ZIE AFBEELDING(EN)

11 *Vermelding van het voortbrengsel gevolgd door de aanduiding van de klasse(n) en onderklasse(n)*
Hendel (kl 12-16).

13 *Recht van voorrang als bedoeld in artikel 4 van het verdrag van Parijs tot bescherming van de Industriële Eigendom*
Zweden, dd. 30 12 1998, nr. 982515, BT Industries AB.

14 *Vermelding van de naam van de werkelijke ontwerper van de tekening*
AXELSSON Bengt; JOHANSSON Michael; PRÉCENTH Gert

18 *Dagtekening van de aanvraag van de vernieuwing*
17.02.2014

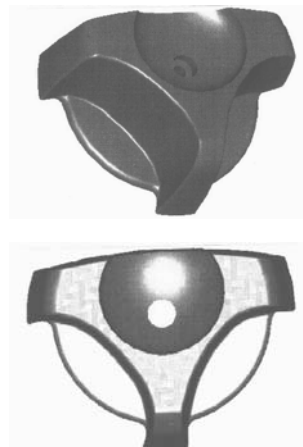
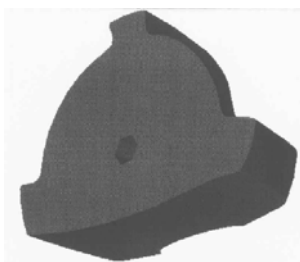

01 *Inschrijvingsnummer*
31435-00

Nummer en dagtekening (dag en uur) van het depot
76098-00 27.08.1999 , 14.50

02 *Vervaldatum*
27.08.2019

03 *Naam van de deposant*
Esschert Design BV

04 *Adres (straat en nummer) van de deposant*
Euregiweg 225

05 *Postcode, plaats en land van de deposant*
7532 SM Enschede,
Nederland

08 *Afbeelding van de tekening of het model*
ZIE AFBEELDING(EN)

09 *Vermelding van de kleur(en)*
groen, zilverkleurig

11 *Vermelding van het voortbrengsel gevolgd door de aanduiding van de klasse(n) en onderklasse(n)*
Voederhuis (kl 30-02, 03).

12 *Beschrijving van de kenmerkende eigenschappen van het nieuwe uiterlijk van het voortbrengsel; in voorkomend geval, vermelding van de onderdelen van de tekening of het model waarop de kleuren betrekking hebben*

Het voederhuis bestaat uit een houten plank met zuignappen en is tevens voorzien van een dakje van aluminium, aan de onderzijde is een etensbakje bevestigd; in het midden van de plank is een cirkelvormig gat aangebracht.

14 *Vermelding van de naam van de werkelijke ontwerper van de tekening*
MOSTERD Arend

18 *Dagtekening van de aanvraag van de vernieuwing*
13.02.2014



01 *Inschrijvingsnummer*
35895-01

Nummer en dagtekening (dag en uur) van het depot
80860-01 05.12.2003 , 23.59

02 *Vervaldatum*
05.12.2018

03 *Naam van de deposant*
Animo B.V.

04 *Adres (straat en nummer) van de deposant*
Dr. A.F. Philipsweg 47

05 *Postcode, plaats en land van de deposant*
9403 AD Assen,
Nederland

08 *Afbeelding van de tekening of het model*
ZIE AFBEELDING(EN)

11 *Vermelding van het voortbrengsel gevolgd door de aanduiding van de klasse(n) en onderklasse(n)*
Koffiezetapparaat (kl 7-02; 20-01; 31-00).

18 *Dagtekening van de aanvraag van de vernieuwing*
05.12.2013

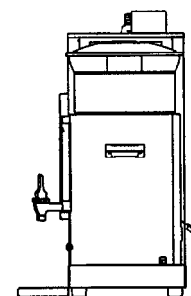
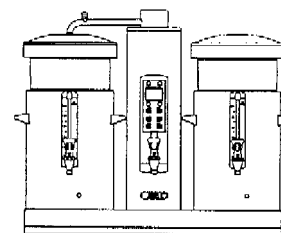
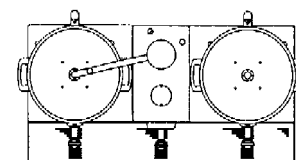
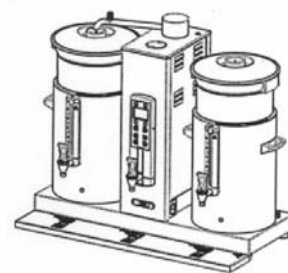

01 *Inschrijvingsnummer*
35895-02

Nummer en dagtekening (dag en uur) van het depot

80860-02 05.12.2003 , 23.59

02 *Vervaldatum*
05.12.2018

03 *Naam van de deposant*
Animo B.V.

04 *Adres (straat en nummer) van de deposant*
Dr. A.F. Philipsweg 47

05 *Postcode, plaats en land van de deposant*
9403 AD Assen,
Nederland

08 *Afbeelding van de tekening of het model*
ZIE AFBEELDING(EN)

11 *Vermelding van het voortbrengsel gevolgd door de aanduiding van de klasse(n) en onderklasse(n)*

Koffiezetapparaat (kl 7-02; 20-01; 31-00).

18 *Dagtekening van de aanvraag van de vernieuwing*
05.12.2013

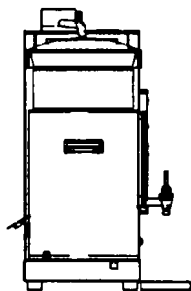
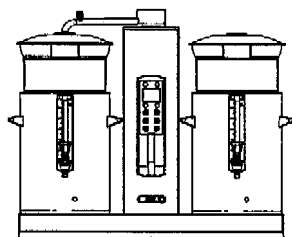
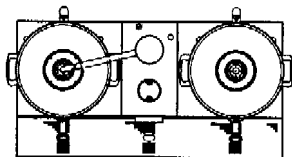
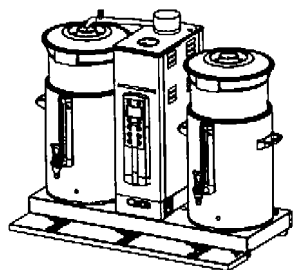

01 *Inschrijvingsnummer*
35895-03

Nummer en dagtekening (dag en uur) van het depot

80860-03 05.12.2003 , 23.59

02 *Vervaldatum*
05.12.2018

03 *Naam van de deposant*
Animo B.V.

04 *Adres (straat en nummer) van de deposant*
Dr. A.F. Philipsweg 47

05 *Postcode, plaats en land van de deposant*
9403 AD Assen,
Nederland

08 *Afbeelding van de tekening of het model*
ZIE AFBEELDING(EN)

11 *Vermelding van het voortbrengsel gevolgd door de aanduiding van de klasse(n) en onderklasse(n)*

Filterhouder (kl 7-02; 20-01; 31-00).

18 *Dagtekening van de aanvraag van de vernieuwing*
05.12.2013

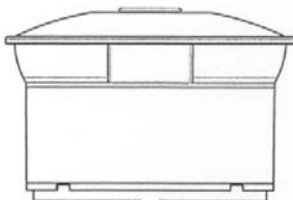
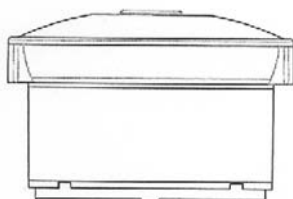

01 *Inschrijvingsnummer*
35895-04

Nummer en dagtekening (dag en uur) van het depot

80860-04 05.12.2003 , 23.59

02 *Vervaldatum*
05.12.2018

03 *Naam van de deposant*
Animo B.V.

04 *Adres (straat en nummer) van de deposant*
Dr. A.F. Philipsweg 47

05 *Postcode, plaats en land van de deposant*
9403 AD Assen,
Nederland

08 *Afbeelding van de tekening of het model*
ZIE AFBEELDING(EN)

11 *Vermelding van het voortbrengsel gevolgd door de aanduiding van de klasse(n) en onderklasse(n)*

Container voor dranken (kl 7-02; 20-01; 31-00).

18 *Dagtekening van de aanvraag van de vernieuwing*
05.12.2013

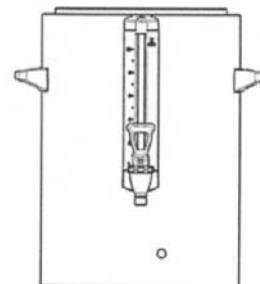
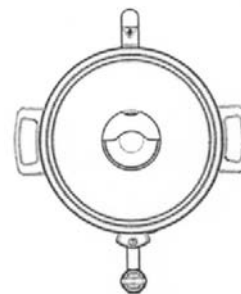
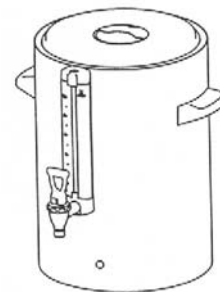

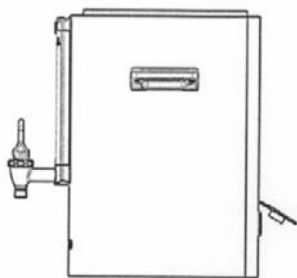

- 01 *Inschrijvingsnummer*
35970-01

Nummer en dagtekening (dag en uur) van het depot

80883-01 22.12.2003 , 15.55

- 02 *Vervaldatum*
22.12.2018

- 03 *Naam van de deposant*
Buva Rationele Bouwprodukten B.V.

- 04 *Adres (straat en nummer) van de deposant*
Bremen 5

- 05 *Postcode, plaats en land van de deposant*
2993 LJ Barendrecht,
Nederland

- 06 *Naam en adres van de gemachtigde of vermelding van het correspondentie-adres van de deposant*
Nederlandsch Octrooibureau
J.W. Frisolaan 13
2517 JS 's-Gravenhage
Nederland.

- 08 *Afbeelding van de tekening of het model*
ZIE AFBEELDING(EN)

- 11 *Vermelding van het voortbrengsel gevolgd door de aanduiding van de klasse(n) en onderklasse(n)*
Sluitkom (kl 8-07, 09).

- 18 *Dagtekening van de aanvraag van de vernieuwing*
13.02.2014

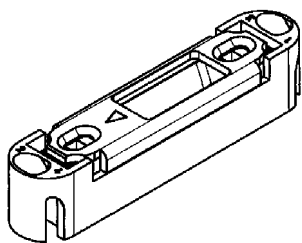

- 01 *Inschrijvingsnummer*
35970-02

Nummer en dagtekening (dag en uur) van het depot

80883-02 22.12.2003 , 15.55

- 02 *Vervaldatum*
22.12.2018

- 03 *Naam van de deposant*
Buva Rationele Bouwprodukten B.V.

- 04 *Adres (straat en nummer) van de deposant*
Bremen 5

- 05 *Postcode, plaats en land van de deposant*
2993 LJ Barendrecht,
Nederland

- 06 *Naam en adres van de gemachtigde of vermelding van het correspondentie-adres van de deposant*
Nederlandsch Octrooibureau
J.W. Frisolaan 13
2517 JS 's-Gravenhage
Nederland.

- 08 *Afbeelding van de tekening of het model*
ZIE AFBEELDING(EN)

- 11 *Vermelding van het voortbrengsel gevolgd door de aanduiding van de klasse(n) en onderklasse(n)*
Sluitplaat (kl 8-07, 09).

- 18 *Dagtekening van de aanvraag van de vernieuwing*
13.02.2014



- 01 *Inschrijvingsnummer*
36106-00

Nummer en dagtekening (dag en uur) van het depot

80198-00 13.07.2004 , 23.59

- 02 *Vervaldatum*
13.07.2019

- 03 *Naam van de deposant*
G. Heutmekers BV

- 04 *Adres (straat en nummer) van de deposant*
Sluisweg 4

- 05 *Postcode, plaats en land van de deposant*
6121 JR Born,
Nederland

- 08 *Afbeelding van de tekening of het model*
ZIE AFBEELDING(EN)

- 11 *Vermelding van het voortbrengsel gevolgd door de aanduiding van de klasse(n) en onderklasse(n)*
Wandplaat (kl 25-01, 02).

- 18 *Dagtekening van de aanvraag van de vernieuwing*
04.02.2014



- 01 *Inschrijvingsnummer*
36133-01

Nummer en dagtekening (dag en uur) van het depot

80988-01 10.03.2004 , 10.00

- 02 *Vervaldatum*
10.03.2019

- 03 *Naam van de deposant*
Wolters-MABEG bvba

- 04 *Adres (straat en nummer) van de deposant*
Centrum Zuid 2603

- 05 *Postcode, plaats en land van de deposant*
3530 Houthalen,
België

- 08 *Afbeelding van de tekening of het model*
ZIE AFBEELDING(EN)

- 09 *Vermelding van de kleur(en)*
blauw, paars, geel, oranje, wit

- 11 *Vermelding van het voortbrengsel gevolgd door de aanduiding van de klasse(n) en onderklasse(n)*
Signalisatiebord (kl 10-06; 20-02, 03).

- 18 *Dagtekening van de aanvraag van de vernieuwing*
26.10.2013



- 01 *Inschrijvingsnummer*
36133-02

Nummer en dagtekening (dag en uur) van het depot

80988-02 10.03.2004 , 10.00

- 02 *Vervaldatum*
10.03.2019

- 03 *Naam van de deposant*
Wolters-MABEG bvba

- 04 *Adres (straat en nummer) van de deposant*
Centrum Zuid 2603

- 05 *Postcode, plaats en land van de deposant*
3530 Houthalen,
België

- 08 *Afbeelding van de tekening of het model*
ZIE AFBEELDING(EN)

- 09 *Vermelding van de kleur(en)*
paars, blauw, geel, oranje

- 11 *Vermelding van het voortbrengsel gevolgd door de aanduiding van de klasse(n) en onderklasse(n)*
Veiligheidshek (kl 10-06; 20-02, 03; 25-01, 02).
- 18 *Dagtekening van de aanvraag van de vernieuwing*
26.10.2013



- 01 *Inschrijvingsnummer*
36133-03
- Nummer en dagtekening (dag en uur) van het depot*
80988-03 10.03.2004 , 10.00
- 02 *Vervaldatum*
10.03.2019
- 03 *Naam van de deposant*
Wolters-MABEG bvba
- 04 *Adres (straat en nummer) van de deposant*
Centrum Zuid 2603
- 05 *Postcode, plaats en land van de deposant*
3530 Houthalen, België
- 08 *Afbeelding van de tekening of het model*
ZIE AFBEELDING(EN)
- 09 *Vermelding van de kleur(en)*
paars, oranje, blauw, geel
- 11 *Vermelding van het voortbrengsel gevolgd door de aanduiding van de klasse(n) en onderklasse(n)*
Trottoirpaal (kl 10-06; 20-02, 03; 25-01, 02).
- 18 *Dagtekening van de aanvraag van de vernieuwing*
26.10.2013



- 01 *Inschrijvingsnummer*
36256-12
- Nummer en dagtekening (dag en uur) van het depot*
81166-12 06.08.2004 , 10.00
- 02 *Vervaldatum*
06.08.2019
- 03 *Naam van de deposant*
Esschert Design BV
- 04 *Adres (straat en nummer) van de deposant*
Euregioweg 225

- 05 *Postcode, plaats en land van de deposant*
7532 SM Enschede, Nederland
- 08 *Afbeelding van de tekening of het model*
ZIE AFBEELDING(EN)
- 11 *Vermelding van het voortbrengsel gevolgd door de aanduiding van de klasse(n) en onderklasse(n)*
Egelmand (kl 30-02).
- 14 *Vermelding van de naam van de werkelijke ontwerper van de tekening*
MOSTERD Arend
- 18 *Dagtekening van de aanvraag van de vernieuwing*
13.02.2014



- 01 *Inschrijvingsnummer*
36256-13
- Nummer en dagtekening (dag en uur) van het depot*
81166-13 06.08.2004 , 10.00
- 02 *Vervaldatum*
06.08.2019
- 03 *Naam van de deposant*
Esschert Design BV
- 04 *Adres (straat en nummer) van de deposant*
Euregioweg 225
- 05 *Postcode, plaats en land van de deposant*
7532 SM Enschede, Nederland
- 08 *Afbeelding van de tekening of het model*
ZIE AFBEELDING(EN)
- 11 *Vermelding van het voortbrengsel gevolgd door de aanduiding van de klasse(n) en onderklasse(n)*
Paddenhuis (kl 30-02).
- 14 *Vermelding van de naam van de werkelijke ontwerper van de tekening*
MOSTERD Arend
- 18 *Dagtekening van de aanvraag van de vernieuwing*
13.02.2014



- 01 *Inschrijvingsnummer*
36256-21

- Nummer en dagtekening (dag en uur) van het depot*
81166-21 06.08.2004 , 10.00
- 02 *Vervaldatum*
06.08.2019
- 03 *Naam van de deposant*
Esschert Design BV
- 04 *Adres (straat en nummer) van de deposant*
Euregioweg 225
- 05 *Postcode, plaats en land van de deposant*
7532 SM Enschede, Nederland
- 08 *Afbeelding van de tekening of het model*
ZIE AFBEELDING(EN)
- 11 *Vermelding van het voortbrengsel gevolgd door de aanduiding van de klasse(n) en onderklasse(n)*
Laarzenknecht (kl 6-11; 8-99).
- 14 *Vermelding van de naam van de werkelijke ontwerper van de tekening*
MOSTERD Arend
- 18 *Dagtekening van de aanvraag van de vernieuwing*
13.02.2014



- 01 *Inschrijvingsnummer*
36256-22
- Nummer en dagtekening (dag en uur) van het depot*
81166-22 06.08.2004 , 10.00
- 02 *Vervaldatum*
06.08.2019
- 03 *Naam van de deposant*
Esschert Design BV
- 04 *Adres (straat en nummer) van de deposant*
Euregioweg 225
- 05 *Postcode, plaats en land van de deposant*
7532 SM Enschede, Nederland
- 08 *Afbeelding van de tekening of het model*
ZIE AFBEELDING(EN)
- 11 *Vermelding van het voortbrengsel gevolgd door de aanduiding van de klasse(n) en onderklasse(n)*
Deurmat (kl 6-11).
- 14 *Vermelding van de naam van de werkelijke ontwerper van de tekening*
MOSTERD Arend
- 18 *Dagtekening van de aanvraag van de vernieuwing*
13.02.2014



01 *Inschrijvingsnummer***36256-25***Nummer en dagtekening (dag en uur) van het depot*

81166-25 06.08.2004 , 10.00

02 *Vervaldatum*

06.08.2019

03 *Naam van de deposant*

Esschert Design BV

04 *Adres (straat en nummer) van de deposant*

Euregioweg 225

05 *Postcode, plaats en land van de deposant*7532 SM Enschede,
Nederland08 *Afbeelding van de tekening of het model*

ZIE AFBEELDING(EN)

11 *Vermelding van het voortbrengsel gevolgd door de aanduiding van de klasse(n) en onderklasse(n)*

Plantentrolley (kl 11-02).

14 *Vermelding van de naam van de werkelijke ontwerper van de tekening*

MOSTERD Arend

18 *Dagtekening van de aanvraag van de vernieuwing*

13.02.2014

01 *Inschrijvingsnummer***36256-26***Nummer en dagtekening (dag en uur) van het depot*

81166-26 06.08.2004 , 10.00

02 *Vervaldatum*

06.08.2019

03 *Naam van de deposant*

Esschert Design BV

04 *Adres (straat en nummer) van de deposant*

Euregioweg 225

05 *Postcode, plaats en land van de deposant*7532 SM Enschede,
Nederland08 *Afbeelding van de tekening of het model*

ZIE AFBEELDING(EN)

11 *Vermelding van het voortbrengsel gevolgd door de aanduiding van de klasse(n) en onderklasse(n)*

Plantentrolley (kl 11-02).

14 *Vermelding van de naam van de werkelijke ontwerper van de tekening*

MOSTERD Arend

18 *Dagtekening van de aanvraag van de vernieuwing*

13.02.2014

01 *Inschrijvingsnummer***36256-27***Nummer en dagtekening (dag en uur) van het depot*

81166-27 06.08.2004 , 10.00

02 *Vervaldatum*

06.08.2019

03 *Naam van de deposant*

Esschert Design BV

04 *Adres (straat en nummer) van de deposant*

Euregioweg 225

05 *Postcode, plaats en land van de deposant*7532 SM Enschede,
Nederland08 *Afbeelding van de tekening of het model*

ZIE AFBEELDING(EN)

11 *Vermelding van het voortbrengsel gevolgd door de aanduiding van de klasse(n) en onderklasse(n)*

Standaard voor plantentrolley (kl 11-02; 20-02).

14 *Vermelding van de naam van de werkelijke ontwerper van de tekening*

MOSTERD Arend

18 *Dagtekening van de aanvraag van de vernieuwing*

13.02.2014

01 *Inschrijvingsnummer***37852-00***Nummer en dagtekening (dag en uur) van het depot*

83067-00 27.03.2009 , 08.00

02 *Vervaldatum*

27.03.2019

03 *Naam van de deposant*

STRUCTO+ NV

04 *Adres (straat en nummer) van de deposant*

Steenkaai 107

05 *Postcode, plaats en land van de deposant*8000 Brugge,
België08 *Afbeelding van de tekening of het model*

ZIE AFBEELDING(EN)

11 *Vermelding van het voortbrengsel gevolgd door de aanduiding van de klasse(n) en onderklasse(n)*

Dakbalk (kl 25-01, 02).

12 *Beschrijving van de kenmerkende eigenschappen van het nieuwe uiterlijk van het voortbrengsel; in voorkomend geval, vermelding van de onderdelen van de tekening of het model waarop de kleuren betrekking hebben*

Dakbalk met ellipsvormige gaten.

18 *Dagtekening van de aanvraag van de vernieuwing*

20.11.2013

01 *Numéro d'enregistrement***37857-00***Numéro, date et heure du dépôt*

83123-00 05.05.2009 , 15.29

02 *Date d'échéance*

05.05.2019

03 *Nom du déposant*S.A. Spa Monopole, Compagnie
fermière de Spa,
en abrégé S.A. Spa Monopole N.V.,
société anonyme04 *Adresse (rue et numéro) du déposant*

34 rue A. Laporte

05 *Code postal, localité et pays du déposant*B-4900 Spa,
Belgique06 *Nom et adresse du mandataire ou indication de l'adresse postale du déposant*GEVERS
Holidaystraat 5
B-1831 Diegem
Belgique.08 *Reproduction du dessin ou modèle*

VOIR REPRODUCTION(S)

11 *Indication du produit suivi de la (des) classe(s) et de la (des) sous-classe(s)*

Bouteille (cl 9-01).

18 *Date de réception de la requête du renouvellement*

05.02.2014



- 01 *Inschrijvingsnummer*
37880-00

Nummer en dagtekening (dag en uur) van het depot

83003-00 27.01.2009 , 08.00

- 02 *Vervaldatum*
27.01.2019

- 03 *Naam van de deposant*
Homeij Oosterwijk B.V.

- 04 *Adres (straat en nummer) van de deposant*
Nijverheidsweg 9 a

- 05 *Postcode, plaats en land van de deposant*
5061 KK Oosterwijk,
Nederland

- 08 *Afbeelding van de tekening of het model*
ZIE AFBEELDING(EN)

- 11 *Vermelding van het voortbrengsel gevolgd door de aanduiding van de klasse(n) en onderklasse(n)*

Kurkentrekker (kl 7-06).

- 12 *Beschrijving van de kenmerkende eigenschappen van het nieuwe uiterlijk van het voortbrengsel; in voorkomend geval, vermelding van de onderdelen van de tekening of het model waarop de kleuren betrekking hebben*

Driedelige kurkentrekker met gekarteld lemmet, flesopener en kurkentrekker, in roestvrijstaal.

- 18 *Dagtekening van de aanvraag van de vernieuwing*
16.11.2014



- 01 *Inschrijvingsnummer*
37883-00

Nummer en dagtekening (dag en uur) van het depot

83027-00 10.03.2009 , 08.00

- 02 *Vervaldatum*
10.03.2019

- 03 *Naam van de deposant*
Johannes Zuidweg

- 04 *Adres (straat en nummer) van de deposant*
Kamerlingh Onnesweg 98

- 05 *Postcode, plaats en land van de deposant*
1223 JM Hilversum, Nederland.
Nederland

- 08 *Afbeelding van de tekening of het model*
ZIE AFBEELDING(EN)

- 11 *Vermelding van het voortbrengsel gevolgd door de aanduiding van de klasse(n) en onderklasse(n)*
Rijzadel-onderdeel (kl 30-04).

- 14 *Vermelding van de naam van de werkelijke ontwerper van de tekening*
ZUIDWEG Hans

- 18 *Dagtekening van de aanvraag van de vernieuwing*

28.02.2014



- 01 *Inschrijvingsnummer*
37885-00

Nummer en dagtekening (dag en uur) van het depot

83041-00 27.02.2009 , 08.00

- 02 *Vervaldatum*
27.02.2019

- 03 *Naam van de deposant*
Robert Adriaan Das

- 04 *Adres (straat en nummer) van de deposant*
Dijkgraafstraat 39

- 05 *Postcode, plaats en land van de deposant*
2645 KM Delfgauw, Nederland.
Nederland

- 08 *Afbeelding van de tekening of het model*
ZIE AFBEELDING(EN)

- 09 *Vermelding van de kleur(en)*

blauw, roze, groen, wit, zwart, lichtroze, lichtgroen

- 11 *Vermelding van het voortbrengsel gevolgd door de aanduiding van de klasse(n) en onderklasse(n)*

Drukwerk (kl 19-08).

- 12 *Beschrijving van de kenmerkende eigenschappen van het nieuwe uiterlijk van het voortbrengsel; in voorkomend geval, vermelding van de onderdelen van de tekening of het model waarop de kleuren betrekking hebben*
Het model bestaat uit twee ronde schijven.

- 14 *Vermelding van de naam van de werkelijke ontwerper van de tekening*

DAS Robert Adriaan

- 18 *Dagtekening van de aanvraag van de vernieuwing*
13.02.2014



- 01 *Inschrijvingsnummer*
37907-00

Nummer en dagtekening (dag en uur) van het depot

83013-00 04.02.2009 , 08.00

- 02 *Vervaldatum*
04.02.2019

- 03 *Naam van de deposant*
Johannes Zuidweg

- 04 *Adres (straat en nummer) van de deposant*
Kamerlingh Onnesweg 98

- 05 *Postcode, plaats en land van de deposant*
1223 JM Hilversum, Nederland.
Nederland

- 08 *Afbeelding van de tekening of het model*
ZIE AFBEELDING(EN)

- 11 *Vermelding van het voortbrengsel gevolgd door de aanduiding van de klasse(n) en onderklasse(n)*

Rijzadelonderdeel (kl 30-04).

- 12 *Beschrijving van de kenmerkende eigenschappen van het nieuwe uiterlijk van het voortbrengsel; in voorkomend geval, vermelding van de onderdelen van de tekening of het model waarop de kleuren betrekking hebben*
Zweetblad van een rijzadel met een kniestuk.

- 14 *Vermelding van de naam van de werkelijke ontwerper van de tekening*
ZUIDWEG Hans

- 18 *Dagtekening van de aanvraag van de vernieuwing*
27.02.2014

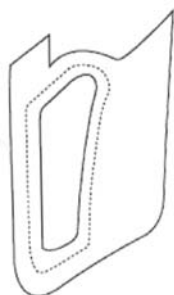
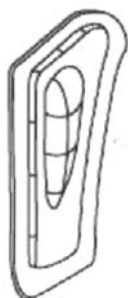
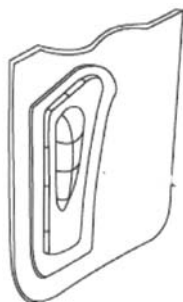

01 *Inschrijvingsnummer*
37928-00

Nummer en dagtekening (dag en uur) van het depot

83016-00 05.02.2009 , 08.00

02 *Vervaldatum*
05.02.2019

03 *Naam van de deposant*
Johannes Zuidweg

04 *Adres (straat en nummer) van de deposant*
Kamerlingh Onnesweg 98

05 *Postcode, plaats en land van de deposant*
1223 JM Hilversum, Nederland.
Nederland

08 *Afbeelding van de tekening of het model*
ZIE AFBEELDING(EN)

11 *Vermelding van het voortbrengsel gevolgd door de aanduiding van de klasse(n) en onderklasse(n)*
Rijzadel kussen (kl 30-04).

12 *Beschrijving van de kenmerkende eigenschappen van het nieuwe uiterlijk van het voortbrengsel; in voorkomend geval, vermelding van de onderdelen van de tekening of het model waarop de kleuren betrekking hebben*
Rijzadel kussen waarvan het achterste deel van het kussenkanaal recht en evenwijdig loopt en het voorste deel breder en rond gevormt is.

14 *Vermelding van de naam van de werkelijke ontwerper van de tekening*

ZUIDWEG Hans

18 *Dagtekening van de aanvraag van de vernieuwing*
27.02.2014

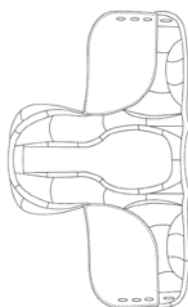

01 *Numéro d'enregistrement*
37957-00

Numéro, date et heure du dépôt

83030-00 16.02.2009 , 18.48

02 *Date d'échéance*
16.02.2019

03 *Nom du déposant*
NMC S.A.

04 *Adresse (rue et numéro) du déposant*
Gert-Noël-Strasse

05 *Code postal, localité et pays du déposant*
B-4731 Eynatten,
Belgique

06 *Nom et adresse du mandataire ou indication de l'adresse postale du déposant*
Office Freylinger S.A.
234 route d' Arlon
L-8010 Strassen
Luxembourg.

08 *Reproduction du dessin ou modèle*
VOIR REPRODUCTION(S)

11 *Indication du produit suivi de la (des) classe(s) et de la (des) sous-classe(s)*
Profilé (cl 25-01).

18 *Date de réception de la requête du renouvellement*
09.01.2014

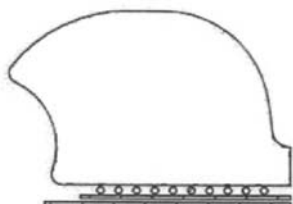

01 *Inschrijvingsnummer*
38005-00

Nummer en dagtekening (dag en uur) van het depot

83082-00 14.05.2009 , 11.00

02 *Vervaldatum*
14.05.2019

03 *Naam van de deposant*
Basics Distribution B.V.

04 *Adres (straat en nummer) van de deposant*
Vossenlaan 14

05 *Postcode, plaats en land van de deposant*
6705 CE Wageningen-Hoog,
Nederland

08 *Afbeelding van de tekening of het model*
ZIE AFBEELDING(EN)

11 *Vermelding van het voortbrengsel gevolgd door de aanduiding van de klasse(n) en onderklasse(n)*
Opslagmedium (kl 14-02).

14 *Vermelding van de naam van de werkelijke ontwerper van de tekening*

VAN EEDE Egbert D.

18 *Dagtekening van de aanvraag van de vernieuwing*
06.02.2014

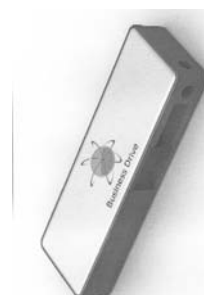



- 01 *Inschrijvingsnummer*
38084-01
Nummer en dagtekening (dag en uur) van het depot
83217-01 29.07.2009 , 08.00
- 02 *Vervaldatum*
29.07.2019
- 03 *Naam van de deposant*
Schut Systems b.v.
- 04 *Adres (straat en nummer) van de deposant*
Loubergweg 22
- 05 *Postcode, plaats en land van de deposant*
6961 EK Eerbeek,
Nederland
- 08 *Afbeelding van de tekening of het model*
ZIE AFBEELDING(EN)
- 11 *Vermelding van het voortbrengsel gevolgd door de aanduiding van de klasse(n) en onderklasse(n)*
Verpakkingsdoos (plano) (kl 9-03).
- 14 *Vermelding van de naam van de werkelijke ontwerper van de tekening*
VAN HUFFELEN Christiaan Karel
- 18 *Dagtekening van de aanvraag van de vernieuwing*
04.02.2014

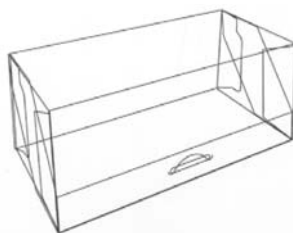
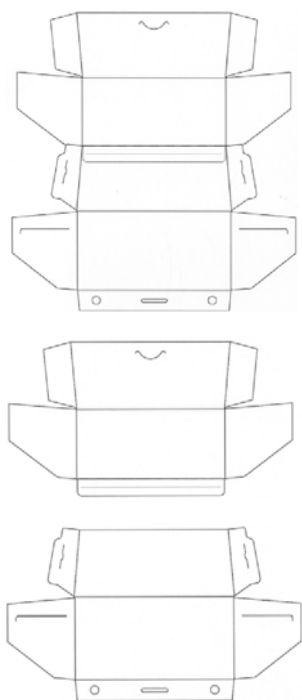

- 01 *Inschrijvingsnummer*
38084-02
Nummer en dagtekening (dag en uur) van het depot
83217-02 29.07.2009 , 08.00
- 02 *Vervaldatum*
29.07.2019
- 03 *Naam van de deposant*
Schut Systems b.v.
- 04 *Adres (straat en nummer) van de deposant*
Loubergweg 22
- 05 *Postcode, plaats en land van de deposant*
6961 EK Eerbeek,
Nederland
- 08 *Afbeelding van de tekening of het model*
ZIE AFBEELDING(EN)
- 11 *Vermelding van het voortbrengsel gevolgd door de aanduiding van de klasse(n) en onderklasse(n)*
Verpakkingsdoos (plano) (kl 9-03).
- 14 *Vermelding van de naam van de werkelijke ontwerper van de tekening*
VAN HUFFELEN Christiaan Karel
- 18 *Dagtekening van de aanvraag van de vernieuwing*
04.02.2014

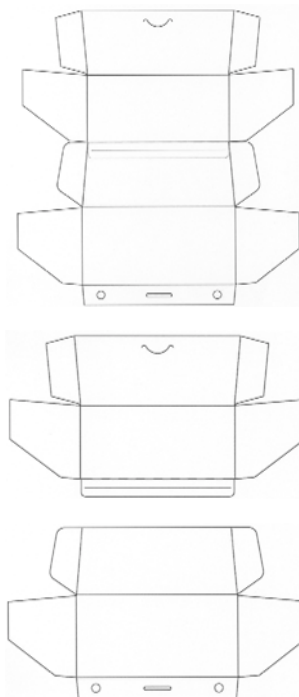

- 01 *Inschrijvingsnummer*
38086-00
Nummer en dagtekening (dag en uur) van het depot
83229-00 10.08.2009 , 11.16
- 02 *Vervaldatum*
10.08.2019
- 03 *Naam van de deposant*
HOUTMAGAZIJN VERDONCKT NV
- 04 *Adres (straat en nummer) van de deposant*
Doomiksesteenweg 202
- 05 *Postcode, plaats en land van de deposant*
8580 Avelgem,
België
- 06 *Naam en adres van de gemachtigde of vermelding van het correspondentie-adres van de deposant*
K.O.B. N.V.
Kennedypark 31c
B-8500 Kortrijk
België.
- 08 *Afbeelding van de tekening of het model*
ZIE AFBEELDING(EN)
- 11 *Vermelding van het voortbrengsel gevolgd door de aanduiding van de klasse(n) en onderklasse(n)*
Profiel (kl 25-01).
- 18 *Dagtekening van de aanvraag van de vernieuwing*
10.02.2014





#@mmpp 1936



Rubriek VIII

Beneluxdepots waarbij wijzigingen van de inschrijving van de tekening of het model in het register werden aangetekend (regel 3.1 van het Uitvoeringsreglement).

- 01 Overdrachten
- 02 Licenties
- 03 Pandrechten
- 04 Beslagleggingen
- 05 Doorhalen van licenties, pand, beslag
- 06 Adreswijzigingen (houder)
- 07 Naamswijzigingen (houder)
- 08
 - a Wijzigingen van correspondentie-adres
 - b Aanstelling of wijziging van gemachtigde
 - c Naams- en adreswijzigingen van gemachtigde
 - d Naams- of adreswijzigingen van gemachtigde
- 09 Naams- en adreswijzigingen (houder)
- 10 Verbeteringen van schrijffouten
- 11 Overige verbeteringen

- N.B - De na de tekst van een wijziging voorkomende aanduiding betreft een interne codering.
- Indien na de datum van aantekening de aanduidingen (1), (2), enz. voorkomen betekent dit dat bij de registraties gelijktijdig meerdere wijzigingen zijn aangetekend. Tevens geven deze aanduidingen de volgorde der wijzigingen aan.

Rubrique VIII

Dépôts Benelux auprès desquels sont enregistrées au registre des modifications de l'enregistrement du dessin ou modèle (règle 3.1 du Règlement d'exécution).

- 01 Cessions
- 02 Licences
- 03 Droits de gage
- 04 Saisies
- 05 Radiation de licences, gages, saisies
- 06 Changement d'adresse (titulaire)
- 07 Changement de nom (titulaire)
- 08
 - a Changements d'adresse de correspondance
 - b Institution ou changement de mandataire
 - c Changements de nom et d'adresse du mandataire
 - d Changements de nom ou d'adresse du mandataire
- 09 Changement de nom et d'adresse (titulaire)
- 10 Corrections d'erreurs de plume
- 11 Autre rectifications

- N.B - L'indication qui pourrait figurer après le texte d'une modification est un code interne.
- Si les indications (1), (2), etc. devaient figurer après la date de notification, cela signifie qu'il y a plusieurs modifications qui sont notifiées simultanément. Ces indications font également apparaître le rang des modifications.

Section VIII

Benelux design applications for which entries in the register have been modified (rule 3.1 of the Implementing Regulations)

- 01 Transfer of ownership
- 02 License
- 03 Right of pledge
- 04 Attachment
- 05 Cancellation of license, right of pledge, attachment
- 06 Change of address (owner)
- 07 Change of name (owner)
- 08
 - a Change of correspondence address
 - b Appointment or change of representative
 - c Change of name and address of representative
 - d Change of name or address of representative
- 09 Change of name and/or address (owner)
- 10 Correction of writing errors
- 11 Other corrections

NB:

- The indication after the text of the modification is an internal code.
- The indications (1), (2) after the date of registration of the modification imply that multiple modifications were registered. Moreover they indicate the sequence of the modifications.



1 OVERDRACHTEN

CESSIONS

TRANSITIONS OR
TRANSFERS

38036-02

Overgegaan aan:

Beers Bouwproducten b.v.
Houtkopersgilde Z.A.
1671 RB Medemblik,
Nederland

00001-001;

Aangetekend: 23.01.2014

32055-01/32055-02

Cession à:

ABACUS LIGHTING HOLDINGS
LIMITED
Oddicroft Lane
Sutton in Ashfield, Nottinghamshire
NG17 5FT,
Grande-Bretagne

(1) cfr. mut 30001

00002-002;

Enregistré: 04.02.2014 (2)

32200-00, 33422-00

Overgegaan aan:

Mignot & de Block B.V.
Jan Smitzlaan 11
5611 LD Eindhoven,
Nederland

00039-002;

Aangetekend: 10.12.2013

2 LICENTIES

LICENCES

LICENSES

29866-00

Licentie verleend aan:

Brief en Bus i.e. B.V.
Wolthoeksestraat 7
6662 PH Elst,
Nederland

10001-001;

Aangetekend: 20.02.2014

6 ADRESWIJZIGINGEN

CHANGEMENTS
D'ADRESSE

CHANGE OF
ADDRESS

38073-00

Changement d'adresse en:

Rue Courtois 15
4800 Verviers,

20001-001;

Enregistré: 22.01.2014

31272-00

Adres gewijzigd in:

Valschermkade 18
1059 CD Amsterdam,

20002-001;

Aangetekend: 22.01.2014

35932-01

Changement d'adresse en:

Scheldelaan 460
2040 Antwerpen,

20003-001;

Enregistré: 13.02.2014

36032-00

Adres gewijzigd in:

Bergerstraat 156
6226 BG Maastricht,

20004-001;

Aangetekend: 27.02.2014

7
NAAMSWIJZIGINGEN

CHANGEMENTS DE
NOM

CHANGE OF NAME

32055-01/32055-02

Changement de nom en:

ABH REALISATIONS LIMITED

(2) cfr. mut.

30001-002;

Enregistré: 04.02.2014 (1)

8b
AANSTELLING OF
WIJZIGING VAN
GEMACHTIGDE

INSTITUTION OU
CHANGEMENT DE
MANDATAIRE

APPOINTMENT OR
CHANGE OF REPRESENTATIVE

24614-01

Aanstelling of wijziging van gemachtigde:

INADAY
Hengelosestraat 141
7521 AA Enschede
Nederland.

41002-001;

Aangetekend: 27.01.2014

35932-01

Institution ou changement de mandataire:

Office Hanssens S.p.r.l.
40, square Marie-Louise, Boîte 19
B-1000 Bruxelles
Belgique.

41003-001;

Enregistré: 13.02.2014

11
OVERIGE
VERBETERINGEN

AUTRES
RECTIFICATIONS

OTHER CORRECTIONS

31212-01/31212-02

Correction de l'adresse (pays) en:

"République fédérale d'Allemagne"
(voir cession 00035, 21 02 2014)

80001-002;

Enregistré: 28.02.2014

39679-02/39679-03

Voortbrengsel verbeterd in:

Opblaasbaar figuur (kl 11-02; 21-01).

80002-002;

Aangetekend: 28.03.2014

37880-00

Vermelding van het voortbrengsel verbeterd in:

Kurkentrekker (kl7-06).

80003-001;

Aangetekend: 04.04.2014

#@mmpp 107