Benelux-Modellenblad Recueil des Dessins ou Modèles Benelux

Inhoudsopgave Table des matières

Inhoudsopgave	
Table des matières	i
Algemeen	
Généralités	3
Inhoud van de rubrieken	
Contenu des rubriques	5
Mededeling	
Communication	9
Rubriek I	
Rubrique I	11
Rubriek II	
Rubrique II	31
Rubriek VII	
Rubrique VII	33
Rubriek VIII	
Rubrique VIII	79
OVERDRACHTEN	
CESSIONS.....	80
AANSTELLING of WIJZIGING VAN GEMACHTIGDE	
INSTITUTION ou CHANGEMENT DE MANDATAIRE	80
OVERIGE VERBETERINGEN	
AUTRES RECTIFICATIONS.....	82



Algemeen Généralités

Adressen: **Benelux-Bureau voor de Intellectuele Eigendom**
Bordewijklaan 15
Postbus 90404
NL-2509 LK Den Haag
Nederland
T +31 70 349 11 11
F +31 70 347 57 08
Internet: www.boip.int
E-mail: info@boip.int

**Federale Overheidsdienst Economie, K.M.O.,
Middenstand & Energie**
Intellectuele Eigendom
North Gate III
Koning Albert II-laan, 16
B-1000 Brussel
België
T +32 2 277 52 97
F +32 2 277 52 77
Internet: www.economie.fgov.be
E-mail: piie_dir@economie.fgov.be

**Ministère de l'Economie et du Commerce
Extérieur**
Office de la propriété intellectuelle
19-21, boulevard Royal
L-2449 Luxembourg
Groot-Hertogdom Luxemburg
T +352 2 478 41 87
F +352 22 26 60
Internet: www.eco.public.lu
E-mail: dpi@eco.etat.lu

Verschijningsdatum de 21ste van iedere maand of, indien het Benelux-Bureau voor de Intellectuele Eigendom op die dag is gesloten, op de eerste daarna volgende werkdag waarop het Bureau is geopend.

Openingstijden: Het Benelux-Bureau voor de Intellectuele Eigendom en de nationale diensten zijn voor het publiek geopend van maandag tot en met vrijdag van tien uur tot twaalf uur en van veertien uur tot zestien uur, behalve op feestdagen. Voor meer informatie kunt onze website (www.boip.int) raadplegen.

Inhoud

- A Alle ingeschreven gegevens betreffende Benelux-depots, bedoeld in de regel 3.13 sub a. van het Uitvoeringsreglement van het Benelux-verdrag inzake de intellectuele eigendom;
- B Alle ingeschreven gegevens betreffende internationale depots, bedoeld in regel 3.13 sub c. van het Uitvoeringsreglement van het Benelux-verdrag inzake de intellectuele eigendom;
- C Het feit van de inschrijving van de verklaring bedoeld regel 3.13 sub. d van het Uitvoeringsreglement van het Benelux-verdrag inzake de intellectuele eigendom;
- D Het feit van de inschrijving van de vordering tot opeising bedoeld regel 3.13 sub e. van het Uitvoeringsreglement van het Benelux-verdrag inzake de intellectuele eigendom.

Voor gespecificeerde inhoudsopgave wordt verwezen naar de volgende bladzijden.

Prijzen: € 8,- per losse aflevering/cd (buiten het Beneluxgebied: € 9,-).
€ 79,- per jaarabonnement.
Deze prijs wordt verhoogd met € 8,- voor abonnementen buiten het Beneluxgebied.

Adresses: **Office Benelux de la Propriété intellectuelle**
Bordewijklaan 15
Boîte Postale 90404
NL-2509 LK La Haye
Pays-Bas
T +31 70 349 11 11
F +31 70 347 57 08
Internet: www.boip.int
E-mail: info@boip.int

**Service Public Fédéral Economie, P.M.E.,
Classes Moyennes & Energie**
Propriété intellectuelle
North Gate III
Boulevard du Roi Albert II, 16
B-1000 Bruxelles
Belgique
T +32 2 277 52 97
F +32 2 277 52 77
Internet: www.economie.fgov.be
E-mail: piie_dir@economie.fgov.be

**Ministère de l'Economie et du Commerce
Extérieur**
Office de la propriété intellectuelle
19-21, boulevard Royal
L-2449 Luxembourg
Luxembourg
T +352 2 478 41 87
F +352 22 26 60
Internet: www.eco.public.lu
E-mail: dpi@eco.etat.lu

Date de parution le 21 de chaque mois ou en cas de fermeture de l'Office Benelux de la Propriété intellectuelle, le premier jour ouvrable qui suit.

**Dates et heures
d'ouverture:** l'Office Benelux de la Propriété intellectuelle et les administrations nationales sont ouverts au public, du lundi au vendredi de dix heures à midi et de quatorze à seize heures, sauf les jours fériés. Pour plus d'informations veuillez consulter notre site internet (www.boip.int).

Contenu

- A Toutes les indications enregistrées relatives aux dépôts Benelux visées à la règle 3.13 sous a. du Règlement d'exécution de la Convention Benelux en matière de propriété intellectuelle;
- B Toutes les indications enregistrées relatives aux dépôts internationaux visées à 3.13 sous c. du Règlement d'exécution de la Convention Benelux en matière de propriété intellectuelle;
- C L'enregistrement de la déclaration visée à la règle 3.13 sous d. du Règlement d'exécution de la Convention Benelux en matière de propriété intellectuelle;
- D L'enregistrement de l'action en revendication visée à la règle 3.13 sous e. du Règlement d'exécution de la Convention Benelux en matière de propriété intellectuelle.

Pour la table des matières détaillée, se référer aux pages suivantes.

Prix: € 8,- par fascicule/cd (en dehors du territoire Benelux: € 9,-).
€ 79,- par abonnement annuel.
Ce prix est augmenté de € 8,- pour les abonnements fournis en dehors du territoire Benelux.



Betaling:

Betaling van losse afleveringen en van jaarabonnementen kan plaats vinden door overschrijving of storting op een van de hierna genoemde rekeningen ten name van het Benelux-Bureau voor de Intellectuele Eigendom:

In Nederland:

- bankrekening 24 00 36 700 (ABN AMRO),
IBAN: NL62 FTSB 0240 0367 00 BIC: FTSB NL2R.

In België:

- bankrekening 001-4318305-38
(BNP Paribas Fortis),
IBAN: BE24 0014 3183 0538 BIC: GEBA BEBB.

In Luxemburg:

- bankrekening LU50 0030 0556 7430 0000
(BGL BNP Paribas),
IBAN: LU50 0030 0556 7430 0000 BIC: BGLL LULL.

Paiement:

Le paiement des fascicules et des abonnements annuels peut être réglé, soit par virement ou versement à l'un des comptes suivants au nom de l'Office Benelux de la Propriété intellectuelle:

Aux Pays-Bas:

- compte bancaire 24 00 36 700 (ABN AMRO),
IBAN: NL62 FTSB 0240 0367 00 BIC: FTSB NL2R.

En Belgique:

- compte bancaire 001-4318305-38
(BNP Paribas Fortis),
IBAN: BE24 0014 3183 0538 BIC: GEBA BEBB.

Au Luxembourg:

- compte bancaire LU50 0030 0556 7430 0000
(BGL BNP Paribas),
IBAN: LU50 0030 0556 7430 0000 BIC: BGLL LULL.



Inhoud van de rubrieken

Contenu des rubriques

Rubriek I

Beneluxdepots ingeschreven overeenkomstig artikel 3.11 van het Benelux-verdrag inzake de intellectuele eigendom.

Volgorde van publicatie (voorafgegaan door codering):

- 01 Volgnummer van de inschrijving alsmede nummer en dagtekening (dag, uur en minuut) van het depot, datum van inschrijving;
- 02 Datum waarop de geldigheidsduur van de inschrijving verstrijkt;
- 03 Naam van de deposant;
- 04 Adres (straat);
- 05 Plaats en land;
- 06 In voorkomend geval, naam en adres van de gemachtigde of, in voorkomend geval, vermelding van het correspondentie-adres van de deposant;
- 08 Afbeelding(en) van de tekening of het model;
- 09 In voorkomend geval, vermelding van de kleur(en);
- 10 in voorkomend geval, nadere omschrijving van de onder code 09 genoemde kleur(en);
- 11 Vermelding van het voortbrengsel alsmede klasse(n) en onderklasse(n) aanduiding;
- 12 In voorkomend geval, vermelding van de kenmerkende eigenschappen van de tekening of het model;
- 13 In voorkomend geval, vermelding van het recht van voorrang als bedoeld in artikel 4 van het Verdrag van Parijs tot bescherming van de Industriële Eigendom;
- 14 In voorkomend geval, vermelding van de naam van de werkelijke ontwerper van de tekening of het model.

Rubriek II

Beneluxdepots ingeschreven overeenkomstig artikel 3.11 van het Benelux-verdrag inzake de intellectuele eigendom waarvan door de deposant opschorting van de publicatie van de inschrijving is gevraagd (artikel 3.12 van het Benelux-verdrag inzake de intellectuele eigendom).

Volgorde van publicatie (voorafgegaan door codering):

- 01 Volgnummer van de inschrijving, datum van inschrijving;
- 15 Vermelding van de termijn waarvoor opschorting van de publicatie werd gevraagd.

Rubriek III

Beneluxdepots ingeschreven overeenkomstig artikel 3.11 van het Benelux-verdrag inzake de intellectuele eigendom waarvan door de deposant opschorting van de publicatie van de inschrijving werd gevraagd.

Volgorde van publicatie (voorafgegaan door codering):

- 01 Volgnummer van de inschrijving alsmede nummer en dagtekening (dag, uur en minuut) van het depot, datum van inschrijving;
- 02 Datum waarop de geldigheidsduur van de inschrijving verstrijkt;
- 03 Naam van de deposant;
- 04 Adres (straat);
- 05 Plaats en land;
- 06 In voorkomend geval, naam en adres van de gemachtigde of, in voorkomend geval, vermelding van het correspondentie-adres van de deposant;
- 08 Afbeelding(en) van de tekening of het model;
- 09 In voorkomend geval, vermelding van de kleur(en);
- 10 in voorkomend geval, nadere omschrijving van de onder code 09 genoemde kleur(en);
- 11 Vermelding van het voortbrengsel alsmede klasse(n) en onderklasse(n) aanduiding;
- 12 In voorkomend geval, vermelding van de kenmerkende eigenschappen van de tekening of het model;
- 13 In voorkomend geval, vermelding van het recht van voorrang als bedoeld in artikel 4 van het Verdrag van Parijs tot bescherming van de Industriële Eigendom;
- 14 In voorkomend geval, vermelding van de naam van de werkelijke ontwerper van de tekening of het model;
- 15 Vermelding van de termijn waarvoor opschorting van de publicatie werd gevraagd.

Rubrique I

Dépôts Benelux enregistrés conformément aux dispositions de l'article 3.11 de la Convention Benelux en matière de propriété intellectuelle.

Ordre de la publication (précédé d'un code):

- 01 Numéro d'ordre de l'enregistrement ainsi que le numéro et la date (jour, heure et minute) du dépôt, la date d'enregistrement;
- 02 Date d'échéance de la durée de protection de l'enregistrement;
- 03 Nom du déposant;
- 04 Adresse (rue);
- 05 Localité et pays;
- 06 Le cas échéant, le nom et l'adresse du mandataire ou, le cas échéant, l'indication de l'adresse postale du déposant;
- 08 Reproduction(s) du dessin ou du modèle;
- 09 Le cas échéant, l'indication de la (des) couleur(s);
- 10 Le cas échéant, la description de la (des) couleur(s) mentionnée(s) au code 09;
- 11 Indication du produit ainsi que l'indication de la (des) classe(s) et de la (des) sous-classe(s);
- 12 Le cas échéant, l'indication des éléments caractéristiques du dessin ou du modèle;
- 13 Le cas échéant, l'indication du droit de priorité tel que visé à l'article 4 de la Convention de Paris pour la protection de la Propriété Industrielle;
- 14 Le cas échéant, l'indication du nom du véritable créateur du dessin ou du modèle.

Rubrique II

Dépôts Benelux enregistrés conformément aux dispositions de l'article 3.11 de la Convention Benelux en matière de propriété intellectuelle pour lesquels le déposant a demandé l'ajournement de la publication de l'enregistrement (article 3.12 de la Convention Benelux en matière de propriété intellectuelle).

Ordre de la publication (précédé d'un code):

- 01 Numéro d'ordre de l'enregistrement, la date d'enregistrement;
- 15 Indication de la période d'ajournement de la publication.

Rubrique III

Dépôts Benelux enregistrés conformément aux dispositions de l'article 3.11 de la Convention Benelux en matière de propriété intellectuelle pour lesquels le déposant avait demandé l'ajournement de la publication.

Ordre de la publication (précédé d'un code):

- 01 Numéro d'ordre de l'enregistrement ainsi que le numéro et la date (jour, heure et minute) du dépôt, la date d'enregistrement;
- 02 Date d'échéance de la durée de protection de l'enregistrement;
- 03 Nom du déposant;
- 04 Adresse (rue);
- 05 Localité et pays;
- 06 Le cas échéant, le nom et l'adresse du mandataire ou, le cas échéant, l'indication de l'adresse postale du déposant;
- 08 Reproduction(s) du dessin ou du modèle;
- 09 Le cas échéant, l'indication de la (des) couleur(s);
- 10 Le cas échéant, la description de la (des) couleur(s) mentionnée(s) au code 09;
- 11 Indication du produit ainsi que l'indication de la (des) classe(s) et de la (des) sous-classe(s);
- 12 Le cas échéant, l'indication des éléments caractéristiques du dessin ou du modèle;
- 13 Le cas échéant, l'indication du droit de priorité tel que visé à l'article 4 de la Convention de Paris pour la protection de la Propriété Industrielle;
- 14 Le cas échéant, l'indication du nom du véritable créateur du dessin ou du modèle;
- 15 Indication de la période d'ajournement de la publication.



Rubriek IV

Beneluxdepots ingeschreven overeenkomstig artikel 3.13 van het Benelux-verdrag inzake de intellectuele eigendom werd opgeschort (in strijd met de goede zeden of de openbare orde van één der Beneluxlanden).

Rubriek V

Beneluxdepots ingeschreven overeenkomstig artikel 3.11 van het Benelux-verdrag inzake de intellectuele eigendom waarvan de publicatie overeenkomstig artikel 3.13 van het Benelux-verdrag inzake de intellectuele eigendom werd opgeschort.

Volgorde van publicatie (voorafgegaan door codering):

- 01 Volgnummer van de inschrijving alsmede nummer en dagtekening (dag, uur en minuut) van het depot, datum van inschrijving;
- 02 Datum waarop de geldigheidsduur van de inschrijving verstrijkt;
- 03 Naam van de deponent;
- 04 Adres (straat);
- 05 Plaats en land;
- 06 In voorkomend geval, naam en adres van de gemachtigde of, in voorkomend geval, vermelding van het correspondentie-adres van de deponent;
- 08 Afbeelding(en) van de tekening of het model;
- 09 In voorkomend geval, vermelding van de kleur(en);
- 10 in voorkomend geval, nadere omschrijving van de onder code 09 genoemde kleur(en);
- 11 Vermelding van het voortbrengsel alsmede klasse(n) en onderklasse(n) aanduiding;
- 12 In voorkomend geval, vermelding van de kenmerkende eigenschappen van de tekening of het model;
- 13 In voorkomend geval, vermelding van het recht van voorrang als bedoeld in artikel 4 van het Verdrag van Parijs tot bescherming van de Industriële Eigendom;
- 14 In voorkomend geval, vermelding van de naam van de werkelijke ontwerper van de tekening of het model.

Rubriek VI

Beneluxdepots ingeschreven overeenkomstig artikel 3.11 van het Benelux-verdrag inzake de intellectuele eigendom waarvan een tweede publicatie is verricht (artikel 3.11, lid 3 van het Benelux-verdrag inzake de intellectuele eigendom).

Volgorde van publicatie (voorafgegaan door codering):

- 01 Volgnummer van de inschrijving alsmede nummer en dagtekening (dag, uur en minuut) van het depot, datum van inschrijving;
- 02 Datum waarop de geldigheidsduur van de inschrijving verstrijkt;
- 03 Naam van de deponent;
- 04 Adres (straat);
- 05 Plaats en land;
- 06 In voorkomend geval, naam en adres van de gemachtigde of, in voorkomend geval, vermelding van het correspondentie-adres van de deponent;
- 08 Afbeelding(en) van de tekening of het model;
- 09 In voorkomend geval, vermelding van de kleur(en);
- 10 in voorkomend geval, nadere omschrijving van onder code 09 genoemde kleur(en);
- 11 Vermelding van het voortbrengsel alsmede klasse(n) en onderklasse aanduiding;
- 12 In voorkomend geval, vermelding van de kenmerkende eigenschappen van de tekening of het model;
- 13 In voorkomend geval, vermelding van het recht van voorrang als bedoeld in artikel 4 van het Verdrag van Parijs tot bescherming van de Industriële Eigendom;
- 14 In voorkomend geval, vermelding van de naam van de werkelijke ontwerper van de tekening of het model;
- 15 In voorkomend geval, vermelding van de termijn waarvoor opschorting van de publicatie werd gevraagd.

Rubriek VII

Vernieuwingen van de overeenkomstig artikel 3.11 van het Benelux-verdrag inzake de intellectuele eigendom ingeschreven Beneluxdepots (artikel 3.14 van het Benelux-verdrag inzake de intellectuele eigendom).

Volgorde van publicatie (voorafgegaan door codering):

- 01 Volgnummer van de inschrijving alsmede nummer en dagtekening (dag, uur en minuut) van het depot, datum van inschrijving;
- 02 Datum waarop de geldigheidsduur van de inschrijving verstrijkt;
- 03 Naam van de deponent;
- 04 Adres (straat);
- 05 Plaats en land;
- 06 In voorkomend geval, naam en adres van de gemachtigde of, in voorkomend geval, vermelding van het correspondentie-adres van de deponent;
- 08 Afbeelding(en) van de tekening of het model;

Rubrique IV

Dépôts Benelux pour lesquels la publication a été ajournée conformément à l'article 3.13 de la Convention Benelux en matière de propriété intellectuelle (contraire aux bonnes moeurs ou à l'ordre public d'un des pays du Benelux).

Rubrique V

Dépôts Benelux enregistrés conformément à l'article 3.11 de la Convention Benelux en matière de propriété intellectuelle pour lesquels la publication a été ajournée, conformément aux dispositions de l'article 3.13 de la Convention Benelux en matière de propriété intellectuelle.

Ordre de la publication (précédé d'un code):

- 01 Numéro d'ordre de l'enregistrement ainsi que le numéro et la date (jour, heure et minute) du dépôt, la date d'enregistrement;
- 02 Date d'échéance de la durée de protection de l'enregistrement;
- 03 Nom du déposant;
- 04 Adresse (rue);
- 05 Localité et pays;
- 06 Le cas échéant, le nom et l'adresse du mandataire ou, le cas échéant, l'indication de l'adresse postale du déposant;
- 08 Reproduction(s) du dessin ou du modèle;
- 09 Le cas échéant, l'indication de la (des) couleur(s);
- 10 Le cas échéant, la description de la (des) couleur(s) mentionnée(s) au code 09;
- 11 Indication du produit ainsi que l'indication de la (des) classe(s) et de la (des) sous-classe(s);
- 12 Le cas échéant, l'indication des éléments caractéristiques du dessin ou du modèle;
- 13 Le cas échéant, l'indication du droit de priorité tel que visé à l'article 4 de la Convention de Paris pour la protection de la Propriété Industrielle;
- 14 Le cas échéant, l'indication du nom du véritable créateur du dessin ou du modèle.

Rubrique VI

Dépôts Benelux enregistrés conformément à l'article 3.11 de la Convention Benelux en matière de propriété intellectuelle pour lesquels une nouvelle publication est faite (article 3.11, alinéa 3 de la Convention Benelux en matière de propriété intellectuelle).

Ordre de la publication (précédé d'un code):

- 01 Numéro d'ordre de l'enregistrement ainsi que le numéro et la date (jour, heure et minute) du dépôt, la date d'enregistrement;
- 02 Date d'échéance de la durée de protection de l'enregistrement;
- 03 Nom du déposant;
- 04 Adresse (rue);
- 05 Localité et pays;
- 06 Le cas échéant, le nom et l'adresse du mandataire ou, le cas échéant, l'indication de l'adresse postale du déposant;
- 08 Reproduction(s) du dessin ou du modèle;
- 09 Le cas échéant, l'indication de la (des) couleur(s);
- 10 Le cas échéant, la description de la (des) couleur(s) mentionnée(s) au code 09;
- 11 Indication du produit ainsi que l'indication de la (des) classe(s) et de la (des) sous-classe(s);
- 12 Le cas échéant, l'indication des éléments caractéristiques du dessin ou du modèle;
- 13 Le cas échéant, l'indication du droit de priorité tel que visé à l'article 4 de la Convention de Paris pour la protection de la Propriété Industrielle;
- 14 Le cas échéant, l'indication du nom du véritable créateur du dessin ou du modèle;
- 15 Le cas échéant, l'indication de la période d'ajournement de la publication.

Rubrique VII

Renouvellements de dépôts Benelux enregistrés conformément à l'article 3.11 de la Convention Benelux en matière de propriété intellectuelle (article 3.14 de la Convention Benelux en matière de propriété intellectuelle).

Ordre de la publication (précédé d'un code):

- 01 Numéro d'ordre de l'enregistrement ainsi que le numéro et la date (jour, heure et minute) du dépôt, la date d'enregistrement;
- 02 Date d'échéance de la durée de protection de l'enregistrement;
- 03 Nom du déposant;
- 04 Adresse (rue);
- 05 Localité et pays;
- 06 Le cas échéant, le nom et l'adresse du mandataire ou, le cas échéant, l'indication de l'adresse postale du déposant;

- 09 In voorkomend geval, vermelding van de kleur(en);
- 10 In voorkomend geval, nadere omschrijving van de onder code 09 genoemde kleur(en);
- 11 Vermelding van het voortbrengsel alsmede klasse(n) en onderklassen aanduiding;
- 12 In voorkomend geval, vermelding van de kenmerkende eigenschappen van de tekening of het model;
- 13 In voorkomend geval, vermelding van het recht van voorrang als bedoeld in artikel 4 van het Verdrag van Parijs tot bescherming van de Industriële Eigendom;
- 14 In voorkomend geval, vermelding van de naam van de werkelijke ontwerper van de tekening of het model;
- 18 Datum van verzoek tot vernieuwing.

- 08 Reproduction(s) du dessin ou du modèle;
- 09 Le cas échéant, l'indication de la (des) couleur(s);
- 10 Le cas échéant, la description de la (des) couleur(s) mentionnée(s) au code 09;
- 11 Indication du produit ainsi que l'indication de la (des) classe(s) et de la (des) sous-classe(s);
- 12 Le cas échéant, l'indication des éléments caractéristiques du dessin ou du modèle;
- 13 Le cas échéant, l'indication du droit de priorité tel que visé à l'article 4 de la Convention de Paris pour la protection de la Propriété Industrielle;
- 14 Le cas échéant, l'indication du nom du véritable créateur du dessin ou du modèle;
- 18 Date de la requête de renouvellement.

Rubriek VIII

Beneluxdepots waarbij wijzigingen van de inschrijving van de tekening of het model in het register werden aangetekend (regel 3.1 van het Uitvoeringsreglement).

- 01 Overdrachten
- 02 Licenties
- 03 Pandrechten
- 04 Beslagleggingen
- 05 Doorhalen van licenties, pand, beslag
- 06 Adreswijzigingen (houder)
- 07 Naamswijzigingen (houder)
- 08 a Wijzigingen van correspondentie-adres
- b Aanstelling of wijziging van gemachtigde
- c Naams- en adreswijzigingen van gemachtigde
- d Naams- of adreswijzigingen van gemachtigde
- 09 Naams- en adreswijzigingen (houder)
- 10 Verbeteringen van schrijffouten
- 11 Overige verbeteringen

N.B.-De na de tekst van een wijziging voorkomende aanduiding betreft een interne codering.
-Indien na de datum van aantekening de aanduidingen (1), (2), enz. voorkomen betekent dit dat bij de registraties gelijktijdig meerdere wijzigingen zijn aangetekend. Tevens geven deze aanduidingen de volgorde der wijzigingen aan.

Rubriek IX

Beneluxdepots waarvan ingevolge een rechterlijke beslissing die in kracht van gewijsde is gegaan, de doorhaling van de inschrijving heeft plaatsgevonden op verzoek van de meest gereede partij (artikel 1.14 en 4.5 van het Benelux-verdrag inzake de intellectuele eigendom en regel 3.1 van het Uitvoeringsreglement).

Rubriek X

- A Beneluxdepots waarvan de vrijwillige/ambtshalve doorhaling van de inschrijving heeft plaatsgevonden (artikel 3.21 van het Benelux-verdrag inzake de intellectuele eigendom en regel 3.1 van het Uitvoeringsreglement).
Volgorde van publicatie (voorafgegaan door codering):
 - 01 Volgnummer van de inschrijving.
- B Benelux en internationale depots waarbij een verklaring van de houder of een rechtelijke beslissing als bedoeld in artikel 3.24, lid 3 van het Benelux-verdrag inzake de intellectuele eigendom is ingeschreven.
Volgorde van publicatie (voorafgegaan door codering):
 - 01 Volgnummer van de inschrijving.

Rubriek XI

Inschrijvingen van Benelux- en internationale depots waarbij een vordering tot opeising van de ontwerper werd ingeschreven (artikel 3.7 van het Benelux-verdrag inzake de intellectuele eigendom en regel 2.10, lid 1 van het Uitvoeringsreglement).

Volgorde van publicatie (voorafgegaan door codering):

- 01 Volgnummer van de inschrijving;
- 14 Naam van de ontwerper.

Rubriek XII

Inschrijvingen van Benelux- en internationale depots waarbij de in artikel 3.7 het Benelux-verdrag inzake de intellectuele eigendom genoemde inschrijving van de vordering tot opeising werd doorgehaald (regel 2.10, lid 2 van het Uitvoeringsreglement).

Volgorde van publicatie (voorafgegaan door codering):

- 01 Volgnummer van de inschrijving;
- 14 Naam van de ontwerper.

Rubrique VIII

Dépôts Benelux auprès desquels sont enregistrées au registre des modifications de l'enregistrement du dessin ou modèle (règle 3.1 du Règlement d'exécution).

- 01 Cessions
- 02 Licences
- 03 Droits de gage
- 04 Saisies
- 05 Radiation de licences, gages, saisies
- 06 Changement d'adresse (titulaire)
- 07 Changement de nom (titulaire)
- 08 a Changements d'adresse de correspondance
- b Institution ou changement de mandataire
- c Changements de nom et d'adresse du mandataire
- d Changements de nom ou d'adresse du mandataire
- 09 Changement de nom et d'adresse (titulaire)
- 10 Corrections d'erreurs de plume
- 11 Autre rectifications

N.B.-L'indication qui pourrait figurer après le texte d'une modification est un code interne.
-Si les indications (1), (2), etc. devaient figurer après la date de notification, cela signifie qu'il y a plusieurs modifications qui sont notifiées simultanément. Ces indications font également apparaître le rang des modifications.

Rubrique IX

Dépôts Benelux dont la radiation de l'enregistrement, faisant suite à une décision judiciaire coulée en force de chose jugée, a été effectuée à la demande de la partie la plus diligente (article 1.14 et 4.5 de la Convention Benelux en matière de propriété intellectuelle et la règle 3.1 du Règlement d'exécution).

Rubrique X

- A Dépôts Benelux dont la radiation volontaire/d'office de l'enregistrement a été effectuée (article 3.21 de la Convention Benelux en matière de propriété intellectuelle et la règle 3.1 du Règlement d'exécution).
Ordre de la publication (précédé d'un code):
 - 01 Numéro d'ordre de l'enregistrement.
- B Dépôts Benelux ou internationaux pour lesquels une requête de renonciation partielle ou une décision judiciaire est enregistrée, comme visée à l'article 3.24, alinéa 3 de la Convention Benelux en matière de propriété intellectuelle).
Ordre de la publication (précédé d'un code):
 - 01 Numéro d'ordre de l'enregistrement.

Rubrique XI

Enregistrements de dépôts Benelux et internationaux auprès desquels une action en revendication du créateur a été enregistrée (article 3.7 de la Convention Benelux en matière de propriété intellectuelle et règle 2.10, alinéa 1 du Règlement d'exécution).

Ordre de la publication (précédé d'un code):

- 01 Numéro d'ordre de l'enregistrement;
- 14 Nom du créateur.

Rubrique XII

Enregistrements de dépôts Benelux et internationaux auprès desquels l'enregistrement de l'action en revendication visée à l'article 3.7 été radié (règle 2.10, alinéa 2 du Règlement d'exécution).

Ordre de la publication (précédé d'un code):

- 01 Numéro d'ordre de l'enregistrement;
- 14 Nom du créateur.

Rubriek XIII

Internationale inschrijvingen waarbij zijn aangetekend:
(regel 3.2, lid 3 van het Uitvoeringsreglement)

- a Nietigverklaring;
- b Vervallen verklaring;
- c Licentieverlening;
- d Pandrecht;
- e Beslaglegging;
- f Doorhaling der licentieverlening, pand, beslag.

Rubriek XIV

Inschrijvingen van Benelux- en internationale depots waarbij de bijzondere verklaring betreffende instandhouding van een auteursrecht is aangetekend (artikel 21, lid 3 en artikel 24 van de Eenvormige Beneluxwet inzake Tekeningen of Modellen).

Niet meer van toepassing sinds december 2003.

Rubriek XV

Beneluxdepots waarvan de geldigheidsduur van de inschrijving verstreken is (artikel 3.22, sub a. van het Benelux-verdrag inzake de intellectuele eigendom).

De publicatie heeft plaats na afloop van de termijn van uitstel bedoeld in artikel 3.14, lid 3 van het Benelux-verdrag inzake de intellectuele eigendom.

Rubrique XIII

Enregistrements internationaux auprès desquels sont enregistrées:
(règle 3.2, alinéa 3 du Règlement d'exécution).

- a Des décisions d'annulation;
- b Des décisions d'extinction;
- c Des licences;
- d Gages;
- e Saisies;
- f Des radiations de licence, gages, saisies.

Rubrique XIV

Enregistrements de dépôts Benelux et internationaux auprès desquels la déclaration spéciale concernant le maintien d'un droit d'auteur est enregistrée (article 21, par. 3 et article 24 de la Loi Uniforme Benelux en matière de Dessins ou Modèles).

Plus d'application depuis décembre 2003.

Rubrique XV

Dépôts Benelux dont l'enregistrement est venu à expiration (article 3.22, sous a. de la Convention Benelux en matière de propriété intellectuelle).

La publication a eu lieu après l'écoulement du délai de grâce prévu à l'article 3.14, alinéa 3 de la Convention Benelux en matière de propriété intellectuelle.



Mededeling Communication

Geen mededeling

Pas de communication





Rubriek I Rubrique I

Beneluxdepots ingeschreven overeenkomstig artikel 3.11 van het Benelux-verdrag inzake de intellectuele eigendom.

- 01 Volgnummer van de inschrijving alsmede nummer en dagtekening (dag, uur en minuut) van het depot, datum van inschrijving;
- 02 Datum waarop de geldigheidsduur van de inschrijving verstrijkt;
- 03 Naam van de deposant;
- 04 Adres (straat);
- 05 Plaats en land;
- 06 In voorkomend geval, naam en adres van de gemachtigde of, in voorkomend geval, vermelding van het correspondentie-adres van de deposant;
- 08 Afbeelding(en) van de tekening of het model;
- 09 In voorkomend geval, vermelding van de kleur(en);
- 10 In voorkomend geval, nadere omschrijving van de onder code 09 genoemde kleur(en);
- 11 Vermelding van het voortbrengsel alsmede klasse(n) en onderklasse(n) aanduiding;
- 12 In voorkomend geval, vermelding van de kenmerkende eigenschappen van de tekening of het model;
- 13 In voorkomend geval, vermelding van het recht van voorrang als bedoeld in artikel 4 van het Verdrag van Parijs tot bescherming van de Industriële Eigendom;
- 14 In voorkomend geval, vermelding van de naam van de werkelijke ontwerper van de tekening of het model.

Dépôts Benelux enregistrés conformément aux dispositions de l'article 3.11 de la Convention Benelux en matière de propriété intellectuelle.

- 01 Numéro d'ordre de l'enregistrement ainsi que le numéro et la date (jour, heure et minute) du dépôt, la date d'enregistrement;
- 02 Date d'échéance de la durée de protection de l'enregistrement;
- 03 Nom du déposant;
- 04 Adresse (rue);
- 05 Localité et pays;
- 06 Le cas échéant, le nom et l'adresse du mandataire ou, le cas échéant, l'indication de l'adresse postale du déposant;
- 08 Reproduction(s) du dessin ou du modèle;
- 09 Le cas échéant, l'indication de la (des) couleur(s);
- 10 Le cas échéant, la description de la (des) couleur(s) mentionnée(s) au code 09;
- 11 Indication du produit ainsi que l'indication de la (des) classe(s) et de la (des) sous-classe(s);
- 12 Le cas échéant, l'indication des éléments caractéristiques du dessin ou du modèle;
- 13 Le cas échéant, l'indication du droit de priorité tel que visé à l'article 4 de la Convention de Paris pour la protection de la Propriété Industrielle;
- 14 Le cas échéant, l'indication du nom du véritable créateur du dessin ou du modèle.



- 01 *Inschrijvingsnummer*
38544-00
Nummer en dagtekening (dag en uur) van het depot
06929-00 02.12.2010 , 10.30
Datum inschrijving
28.03.2011 ,
- 02 *Vervaldatum*
02.12.2015
- 03 *Naam van de deposant*
Stevens Veerle
- 04 *Adres (straat en nummer) van de deposant*
Donk 38
- 05 *Postcode, plaats en land van de deposant*
2400 Mol,
België
- 08 *Afbeelding van de tekening of het model*
ZIE AFBEELDING(EN)
- 11 *Vermelding van het voortbrengsel gevolgd door de aanduiding van de klasse(n) en onderklasse(n)*
Ornament (kl 11-02).
- 14 *Vermelding van de naam van de werkelijke ontwerper van de tekening*
STEVENS Veerle

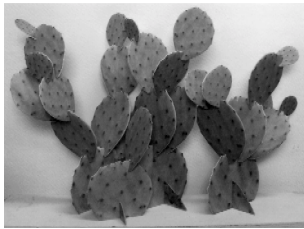

- 01 *Inschrijvingsnummer*
38545-00
Nummer en dagtekening (dag en uur) van het depot
83517-00 31.01.2011 , 08.00
Datum inschrijving
10.03.2011 ,
- 02 *Vervaldatum*
31.01.2016
- 03 *Naam van de deposant*
René A. Meijer
- 04 *Adres (straat en nummer) van de deposant*
Buorren 28
- 05 *Postcode, plaats en land van de deposant*
8484 VC Hemelum,
Nederland
- 08 *Afbeelding van de tekening of het model*
ZIE AFBEELDING(EN)
- 11 *Vermelding van het voortbrengsel gevolgd door de aanduiding van de klasse(n) en onderklasse(n)*
Mobiel infopunt/Internetpunt;
behuizing voor telecommunicatie (kl 20-02, 03).
- 14 *Vermelding van de naam van de werkelijke ontwerper van de tekening*
MEIJER René A.

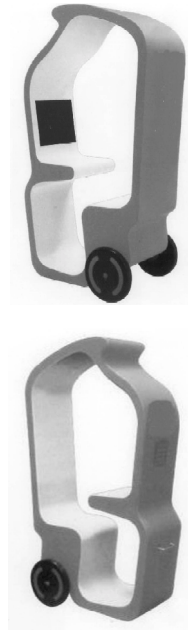

- 01 *Inschrijvingsnummer*
38546-01
Nummer en dagtekening (dag en uur) van het depot
83521-01 12.11.2010 , 14.10
Datum inschrijving
07.04.2011 ,
- 02 *Vervaldatum*
12.11.2015
- 03 *Naam van de deposant*
UYTTERHOEVEN Tony Jeannot
- 04 *Adres (straat en nummer) van de deposant*
Rauwakker 43
- 05 *Postcode, plaats en land van de deposant*
1745 Mazenzele - Opwijk,
België
- 08 *Afbeelding van de tekening of het model*
ZIE AFBEELDING(EN)
- 11 *Vermelding van het voortbrengsel gevolgd door de aanduiding van de klasse(n) en onderklasse(n)*
Verpakking (plano) (kl 9-03).
- 14 *Vermelding van de naam van de werkelijke ontwerper van de tekening*
UYTTERHOEVEN Tony Jeannot

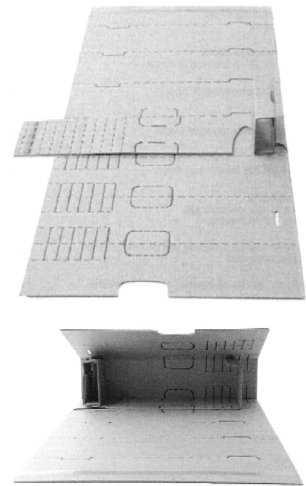
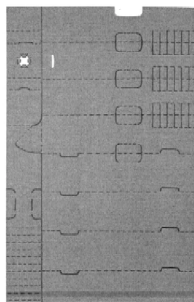

- 01 *Inschrijvingsnummer*
38546-02
Nummer en dagtekening (dag en uur) van het depot
83521-02 12.11.2010 , 14.10
Datum inschrijving
07.04.2011 ,
- 02 *Vervaldatum*
12.11.2015
- 03 *Naam van de deposant*
UYTTERHOEVEN Tony Jeannot
- 04 *Adres (straat en nummer) van de deposant*
Rauwakker 43
- 05 *Postcode, plaats en land van de deposant*
1745 Mazenzele - Opwijk,
België
- 08 *Afbeelding van de tekening of het model*
ZIE AFBEELDING(EN)
- 11 *Vermelding van het voortbrengsel gevolgd door de aanduiding van de klasse(n) en onderklasse(n)*
Verpakking (plano) (kl 9-03).
- 14 *Vermelding van de naam van de werkelijke ontwerper van de tekening*
UYTTERHOEVEN Tony Jeannot

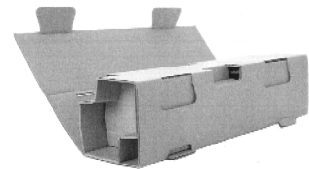

- 01 *Inschrijvingsnummer*
38547-01
Nummer en dagtekening (dag en uur) van het depot
83552-01 28.06.2010 , 08.00
Datum inschrijving
07.04.2011 ,
- 02 *Vervaldatum*
28.06.2015

- 03 *Naam van de deposant*
Jan van den Wittenboer
- 04 *Adres (straat en nummer) van de deposant*
P.C. Hooflaan 279
- 05 *Postcode, plaats en land van de deposant*
7552 HE Hengelo,
Nederland
- 08 *Afbeelding van de tekening of het model*
ZIE AFBEELDING(EN)
- 11 *Vermelding van het voortbrengsel gevolgd door de aanduiding van de klasse(n) en onderklasse(n)*
Straatpijp voor vloeistofwerper (kl 23-01).
- 14 *Vermelding van de naam van de werkelijke ontwerper van de tekening*
VAN DEN WITTENBOER Jan

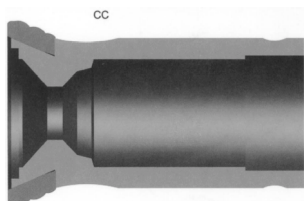
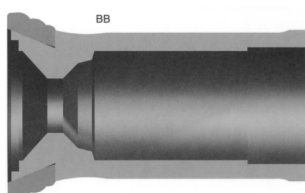
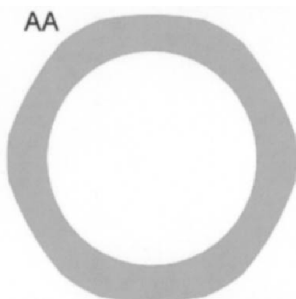
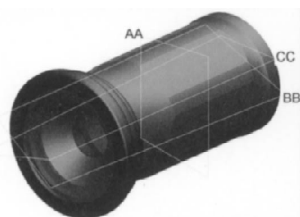

- 01 *Inschrijvingsnummer*
38547-02
- Nummer en dagtekening (dag en uur) van het depot*
83552-02 28.06.2010 , 08.00
- Datum inschrijving*
07.04.2011 ,
- 02 *Vervaldatum*
28.06.2015
- 03 *Naam van de deposant*
Jan van den Wittenboer
- 04 *Adres (straat en nummer) van de deposant*
P.C. Hooflaan 279
- 05 *Postcode, plaats en land van de deposant*
7552 HE Hengelo,
Nederland
- 08 *Afbeelding van de tekening of het model*
ZIE AFBEELDING(EN)
- 11 *Vermelding van het voortbrengsel gevolgd door de aanduiding van de klasse(n) en onderklasse(n)*
Binnenwerk voor straalpijp van vloeistofwerper (kl 23-01).
- 14 *Vermelding van de naam van de werkelijke ontwerper van de tekening*
VAN DEN WITTENBOER Jan

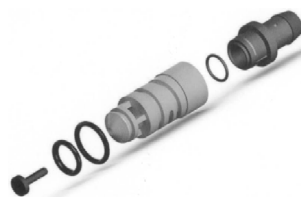

- 01 *Inschrijvingsnummer*
38548-01
- Nummer en dagtekening (dag en uur) van het depot*
83585-01 10.06.2010 , 09.45
- Datum inschrijving*
11.03.2011 ,
- 02 *Vervaldatum*
10.06.2015
- 03 *Naam van de deposant*
Secrid BV
- 04 *Adres (straat en nummer) van de deposant*
Saturnusstraat 60-unit 12
- 05 *Postcode, plaats en land van de deposant*
2516 AH Den Haag,
Nederland
- 08 *Afbeelding van de tekening of het model*
ZIE AFBEELDING(EN)
- 11 *Vermelding van het voortbrengsel gevolgd door de aanduiding van de klasse(n) en onderklasse(n)*
Kaarthouder (kl 3-01).



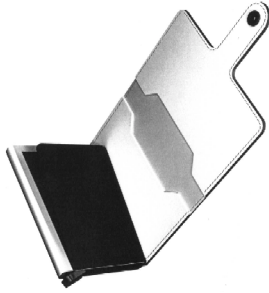

01 *Inschrijvingsnummer*
38548-02

Nummer en dagtekening (dag en uur) van het depot

83585-02 10.06.2010 , 09.45

Datum inschrijving

11.03.2011 ,

02 *Vervaldatum*
10.06.2015

03 *Naam van de deposant*
Secrid BV

04 *Adres (straat en nummer) van de deposant*
Saturnusstraat 60-unit 12

05 *Postcode, plaats en land van de deposant*
2516 AH Den Haag,
Nederland

08 *Afbeelding van de tekening of het model*
ZIE AFBEELDING(EN)

11 *Vermelding van het voortbrengsel gevolgd door de aanduiding van de klasse(n) en onderklasse(n)*
Kaarthouder (kl 3-01).

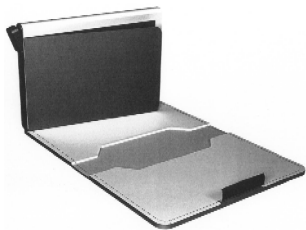
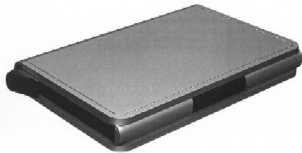

01 *Inschrijvingsnummer*
38548-03

Nummer en dagtekening (dag en uur) van het depot

83585-03 10.06.2010 , 09.45

Datum inschrijving

11.03.2011 ,

02 *Vervaldatum*
10.06.2015

03 *Naam van de deposant*
Secrid BV

04 *Adres (straat en nummer) van de deposant*
Saturnusstraat 60-unit 12

05 *Postcode, plaats en land van de deposant*
2516 AH Den Haag,
Nederland

08 *Afbeelding van de tekening of het model*
ZIE AFBEELDING(EN)

11 *Vermelding van het voortbrengsel gevolgd door de aanduiding van de klasse(n) en onderklasse(n)*
Kaarthouder (kl 3-01).

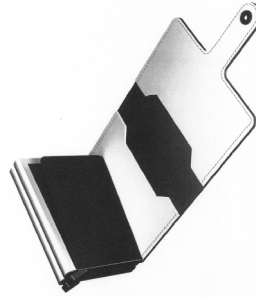

01 *Inschrijvingsnummer*
38548-04

Nummer en dagtekening (dag en uur) van het depot

83585-04 10.06.2010 , 09.45

Datum inschrijving

11.03.2011 ,

02 *Vervaldatum*
10.06.2015

03 *Naam van de deposant*
Secrid BV

04 *Adres (straat en nummer) van de deposant*
Saturnusstraat 60-unit 12

05 *Postcode, plaats en land van de deposant*
2516 AH Den Haag,
Nederland

08 *Afbeelding van de tekening of het model*
ZIE AFBEELDING(EN)

11 *Vermelding van het voortbrengsel gevolgd door de aanduiding van de klasse(n) en onderklasse(n)*
Kaarthouder (kl 3-01).

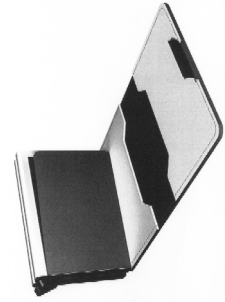
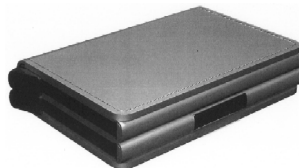

01 *Inschrijvingsnummer*
38549-01

Nummer en dagtekening (dag en uur) van het depot

83612-01 02.08.2010 , 08.00

Datum inschrijving

15.03.2011 ,

02 *Vervaldatum*
02.08.2015

03 *Naam van de deposant*
Artitec B.V.

04 *Adres (straat en nummer) van de deposant*
Fornheselaan 120

05 *Postcode, plaats en land van de deposant*
3734 GE Den Dolder,
Nederland

08 *Afbeelding van de tekening of het model*
ZIE AFBEELDING(EN)

11 *Vermelding van het voortbrengsel gevolgd door de aanduiding van de klasse(n) en onderklasse(n)*
Deurgreep (kl 8-06).

14 *Vermelding van de naam van de werkelijke ontwerper van de tekening*
REIJSEGER Barbara



01 *Inschrijvingsnummer*
38549-02

Nummer en dagtekening (dag en uur) van het depot

83612-02 02.08.2010 , 08.00

Datum inschrijving

15.03.2011 ,

02 *Vervaldatum*
02.08.2015

03 *Naam van de deposant*
Artitec B.V.

04 *Adres (straat en nummer) van de deposant*
Fornheselaan 120

- 05 *Postcode, plaats en land van de deposant*
3734 GE Den Dolder,
Nederland
- 08 *Afbeelding van de tekening of het model*
ZIE AFBEELDING(EN)
- 11 *Vermelding van het voortbrengsel gevolgd door de aanduiding van de klasse(n) en onderklasse(n)*
Deurknop-set (kl 8-06).
- 14 *Vermelding van de naam van de werkelijke ontwerper van de tekening*
REIJSEGER Barbara

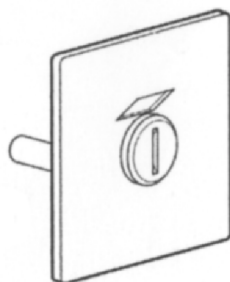
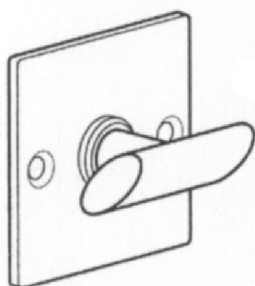

- 01 *Inschrijvingsnummer*
38550-01
Nummer en dagtekening (dag en uur) van het depot
83620-01 15.07.2010 , 08.00
Datum inschrijving
28.03.2011 ,
- 02 *Vervaldatum*
15.07.2015
- 03 *Naam van de deposant*
Claudy Voskens
- 04 *Adres (straat en nummer) van de deposant*
Burg. Canterslaan 25
- 05 *Postcode, plaats en land van de deposant*
5062 ES Oosterwijk,
Nederland
- 06 *Naam en adres van de gemachtigde of vermelding van het correspondentie-adres van de deposant*
EQUO advocaten (maatschap)
Sprendlingenstraat 31
5061 KM Oosterwijk
Nederland.
- 08 *Afbeelding van de tekening of het model*
ZIE AFBEELDING(EN)
- 11 *Vermelding van het voortbrengsel gevolgd door de aanduiding van de klasse(n) en onderklasse(n)*
Doos (k 9-03).

- 14 *Vermelding van de naam van de werkelijke ontwerper van de tekening*
VOSKENS Claudy

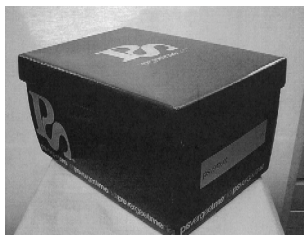

- 01 *Inschrijvingsnummer*
38550-02
Nummer en dagtekening (dag en uur) van het depot
83620-02 15.07.2010 , 08.00
Datum inschrijving
28.03.2011 ,
- 02 *Vervaldatum*
15.07.2015
- 03 *Naam van de deposant*
Claudy Voskens
- 04 *Adres (straat en nummer) van de deposant*
Burg. Canterslaan 25
- 05 *Postcode, plaats en land van de deposant*
5062 ES Oosterwijk,
Nederland
- 06 *Naam en adres van de gemachtigde of vermelding van het correspondentie-adres van de deposant*
EQUO advocaten (maatschap)
Sprendlingenstraat 31
5061 KM Oosterwijk
Nederland.
- 08 *Afbeelding van de tekening of het model*
ZIE AFBEELDING(EN)
- 11 *Vermelding van het voortbrengsel gevolgd door de aanduiding van de klasse(n) en onderklasse(n)*
Grafisch symbool (kl 32-00).
- 12 *Beschrijving van de kenmerkende eigenschappen van het nieuwe uiterlijk van het voortbrengsel; in voorkomend geval, vermelding van de onderdelen van de tekening of het model waarop de kleuren betrekking hebben*
De letters P en S samengevoegd tot één teken, waarbij de S 90 graden is gedraaid ten opzichte van de P, met daaronder in een kleinere letter de tekst (enkel danwel herhaald) psvergeetmeniet, waarbij de letters 'ps' en 'me' dikker/voller zijn weergegeven van de tekst 'vergeet' en de tekst 'niet' minder dik/vol is weergegeven dan de tekst 'vergeet'.
- 14 *Vermelding van de naam van de werkelijke ontwerper van de tekening*
VOSKENS Claudy



- 01 *Inschrijvingsnummer*
38550-03
Nummer en dagtekening (dag en uur) van het depot
83620-03 15.07.2010 , 08.00
Datum inschrijving
28.03.2011 ,
- 02 *Vervaldatum*
15.07.2015
- 03 *Naam van de deposant*
Claudy Voskens
- 04 *Adres (straat en nummer) van de deposant*
Burg. Canterslaan 25
- 05 *Postcode, plaats en land van de deposant*
5062 ES Oosterwijk,
Nederland
- 06 *Naam en adres van de gemachtigde of vermelding van het correspondentie-adres van de deposant*
EQUO advocaten (maatschap)
Sprendlingenstraat 31
5061 KM Oosterwijk
Nederland.
- 08 *Afbeelding van de tekening of het model*
ZIE AFBEELDING(EN)
- 11 *Vermelding van het voortbrengsel gevolgd door de aanduiding van de klasse(n) en onderklasse(n)*
Doos met binneninrichting (kl 9-03).
- 14 *Vermelding van de naam van de werkelijke ontwerper van de tekening*
VOSKENS Claudy

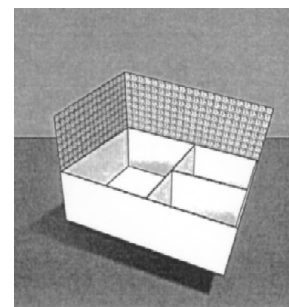
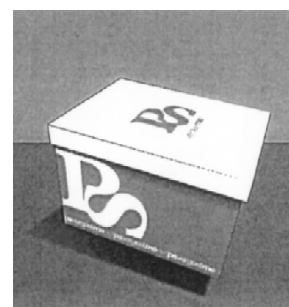

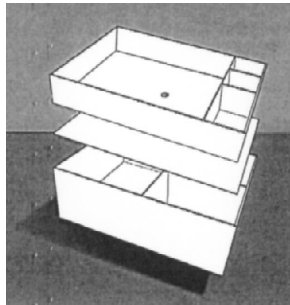
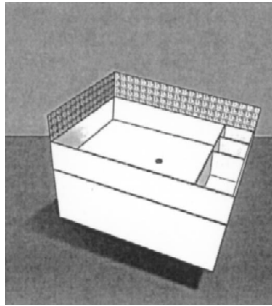
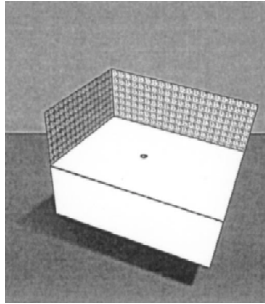

- 01 *Inschrijvingsnummer*
38550-04
Nummer en dagtekening (dag en uur) van het depot
83620-04 15.07.2010 , 08.00
Datum inschrijving
28.03.2011 ,
02 *Vervaldatum*
15.07.2015
03 *Naam van de deposant*
Claudy Voskens
04 *Adres (straat en nummer) van de deposant*
Burg. Canterslaan 25
05 *Postcode, plaats en land van de deposant*
5062 ES Oisterwijk,
Nederland
06 *Naam en adres van de gemachtigde of vermelding van het correspondentie-adres van de deposant*
EQUO advocaten (maatschap)
Sprendlingenstraat 31
5061 KM Oisterwijk
Nederland.
08 *Afbeelding van de tekening of het model*
ZIE AFBEELDING(EN)
11 *Vermelding van het voortbrengsel gevolgd door de aanduiding van de klasse(n) en onderklasse(n)*
Doos (kl 9-03).

- 14 *Vermelding van de naam van de werkelijke ontwerper van de tekening*
VOSKENS Claudy



- 01 *Inschrijvingsnummer*
38551-01
Nummer en dagtekening (dag en uur) van het depot
83711-01 03.12.2010 , 08.00
Datum inschrijving
07.04.2011 ,
02 *Vervaldatum*
03.12.2015
03 *Naam van de deposant*
Najat de Beau
04 *Adres (straat en nummer) van de deposant*
Nassaukade 59-1
05 *Postcode, plaats en land van de deposant*
1052 CP Amsterdam,
Nederland
08 *Afbeelding van de tekening of het model*
ZIE AFBEELDING(EN)
11 *Vermelding van het voortbrengsel gevolgd door de aanduiding van de klasse(n) en onderklasse(n)*
Hoes voor laptop (kl 3-01).
14 *Vermelding van de naam van de werkelijke ontwerper van de tekening*
DE BEAU Najat



- 01 *Inschrijvingsnummer*
38551-02
Nummer en dagtekening (dag en uur) van het depot
83711-02 03.12.2010 , 08.00
Datum inschrijving
07.04.2011 ,
02 *Vervaldatum*
03.12.2015
03 *Naam van de deposant*
Najat de Beau
04 *Adres (straat en nummer) van de deposant*
Nassaukade 59-1

- 05 *Postcode, plaats en land van de deposant*
1052 CP Amsterdam,
Nederland
08 *Afbeelding van de tekening of het model*
ZIE AFBEELDING(EN)
11 *Vermelding van het voortbrengsel gevolgd door de aanduiding van de klasse(n) en onderklasse(n)*
Hoes voor pc-tablet (kl 3-01).
14 *Vermelding van de naam van de werkelijke ontwerper van de tekening*
DE BEAU Najat

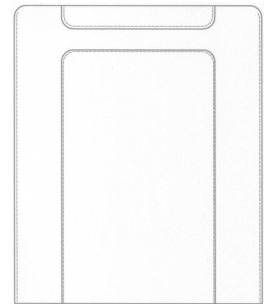

- 01 *Inschrijvingsnummer*
38552-00
Nummer en dagtekening (dag en uur) van het depot
83724-00 19.10.2010 , 14.24
Datum inschrijving
18.03.2011 ,
02 *Vervaldatum*
19.10.2015
03 *Naam van de deposant*
Stanley KUO
04 *Adres (straat en nummer) van de deposant*
7F., No. 207, Sec. 6, Minquan East Rd.
05 *Postcode, plaats en land van de deposant*
Taipei,
Taiwan
06 *Naam en adres van de gemachtigde of vermelding van het correspondentie-adres van de deposant*
Bureau Gevers N.V.
Holidaystraat 5
B-1831 Diegem
België.
08 *Afbeelding van de tekening of het model*
ZIE AFBEELDING(EN)
11 *Vermelding van het voortbrengsel gevolgd door de aanduiding van de klasse(n) en onderklasse(n)*
Ornament voor geurverspreider (kl 11-02; 23-04).

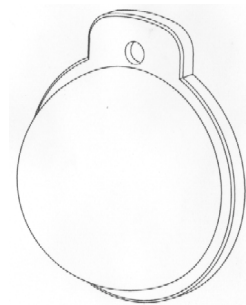

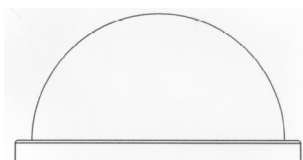
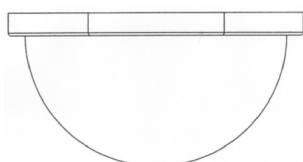
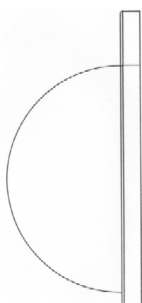
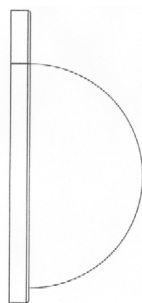
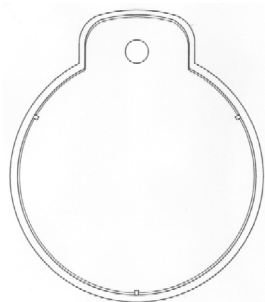
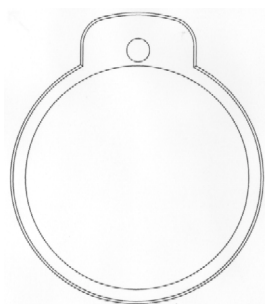

01 *Inschrijvingsnummer*
38553-00

Nummer en dagtekening (dag en uur) van het depot

83728-00 25.10.2010 , 08.00

Datum inschrijving

04.04.2011 ,

02 *Vervaldatum*

25.10.2015

03 *Naam van de deposant*

René Goossens

04 *Adres (straat en nummer) van de deposant*

De Beeke 4

05 *Postcode, plaats en land van de deposant*

5469 DW Erp,
Nederland

08 *Afbeelding van de tekening of het model*

ZIE AFBEELDING(EN)

11 *Vermelding van het voortbrengsel gevolgd door de aanduiding van de klasse(n) en onderklasse(n)*

Boxspring (kl 6-02).

14 *Vermelding van de naam van de werkelijke ontwerper van de tekening*

GOOSSENS Rene

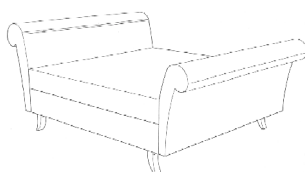

01 *Inschrijvingsnummer*

38554-00

Nummer en dagtekening (dag en uur) van het depot

83729-00 25.10.2010 , 08.00

Datum inschrijving

04.04.2011 ,

02 *Vervaldatum*

25.10.2015

03 *Naam van de deposant*

René Goossens

04 *Adres (straat en nummer) van de deposant*

De Beeke 4

05 *Postcode, plaats en land van de deposant*

5469 DW Erp,
Nederland

08 *Afbeelding van de tekening of het model*

ZIE AFBEELDING(EN)

11 *Vermelding van het voortbrengsel gevolgd door de aanduiding van de klasse(n) en onderklasse(n)*

Boxspring (kl 6-02).

14 *Vermelding van de naam van de werkelijke ontwerper van de tekening*

GOOSSENS Rene

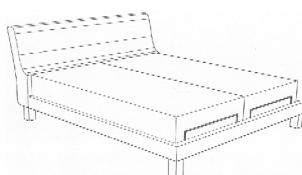

01 *Inschrijvingsnummer*

38555-00

Nummer en dagtekening (dag en uur) van het depot

83730-00 25.10.2010 , 08.00

Datum inschrijving

29.10.2010 ,

02 *Vervaldatum*

25.10.2015

03 *Naam van de deposant*

René Goossens

04 *Adres (straat en nummer) van de deposant*

De Beeke 4

05 *Postcode, plaats en land van de deposant*

5469 DW Erp,
Nederland

08 *Afbeelding van de tekening of het model*

ZIE AFBEELDING(EN)

11 *Vermelding van het voortbrengsel gevolgd door de aanduiding van de klasse(n) en onderklasse(n)*

Ledikant (kl 6-02).

14 *Vermelding van de naam van de werkelijke ontwerper van de tekening*

GOOSSENS Rene

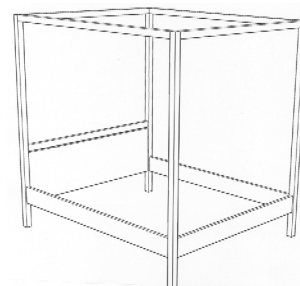

01 *Inschrijvingsnummer*

38556-00

Nummer en dagtekening (dag en uur) van het depot

83734-00 02.12.2010 , 08.00

Datum inschrijving

04.04.2011 ,

02 *Vervaldatum*

02.12.2015

03 *Naam van de deposant*

Centech BV

04 *Adres (straat en nummer) van de deposant*

Grasfonteinkruid 12

05 *Postcode, plaats en land van de deposant*

5658 GM Eindhoven,
Nederland

08 *Afbeelding van de tekening of het model*

ZIE AFBEELDING(EN)

11 *Vermelding van het voortbrengsel gevolgd door de aanduiding van de klasse(n) en onderklasse(n)*

Informatiezuil (kl 20-03).

14 *Vermelding van de naam van de werkelijke ontwerper van de tekening*

FRANKEN Maurice



01 *Inschrijvingsnummer*
38557-00

Nummer en dagtekening (dag en uur) van het depot

83737-00 27.10.2010 , 08.00

Datum inschrijving

04.04.2011 ,

02 *Vervaldatum*
27.10.2015

03 *Naam van de deposant*
Queens Products B.V.

04 *Adres (straat en nummer) van de deposant*
Aaltenseweg 63

05 *Postcode, plaats en land van de deposant*
7051 CN Varsseveld,
Nederland

06 *Naam en adres van de gemachtigde of vermelding van het correspondentie-adres van de deposant*

Novagraaf Nederland B.V.
Hogehilweg 3
1101 CA Amsterdam-Zuidoost
Nederland.

08 *Afbeelding van de tekening of het model*
ZIE AFBEELDING(EN)

09 *Vermelding van de kleur(en)*
diverse tinten blauw; wit

11 *Vermelding van het voortbrengsel gevolgd door de aanduiding van de klasse(n) en onderklasse(n)*

Grafisch symbool (kl 32-00).



01 *Inschrijvingsnummer*

38558-01

Nummer en dagtekening (dag en uur) van het depot

83738-01 27.10.2010 , 08.00

Datum inschrijving

04.04.2011 ,

02 *Vervaldatum*
27.10.2015

03 *Naam van de deposant*
R&O Q-products v.o.f.

04 *Adres (straat en nummer) van de deposant*
De Vergulde Hoek 5

05 *Postcode, plaats en land van de deposant*
1606 DM Venhuizen,
Nederland

08 *Afbeelding van de tekening of het model*
ZIE AFBEELDING(EN)

11 *Vermelding van het voortbrengsel gevolgd door de aanduiding van de klasse(n) en onderklasse(n)*

Bankstel (kl 6-01).

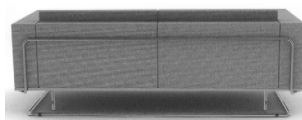
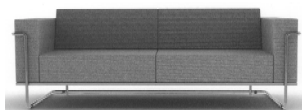
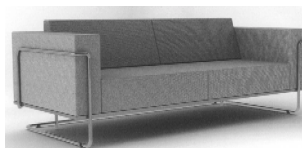

01 *Inschrijvingsnummer*

38558-02

Nummer en dagtekening (dag en uur) van het depot

83738-02 27.10.2010 , 08.00

Datum inschrijving

04.04.2011 ,

02 *Vervaldatum*

27.10.2015

03 *Naam van de deposant*
R&O Q-products v.o.f.

04 *Adres (straat en nummer) van de deposant*
De Vergulde Hoek 5

05 *Postcode, plaats en land van de deposant*
1606 DM Venhuizen,
Nederland

08 *Afbeelding van de tekening of het model*
ZIE AFBEELDING(EN)

11 *Vermelding van het voortbrengsel gevolgd door de aanduiding van de klasse(n) en onderklasse(n)*

Bankstel (kl 6-01).

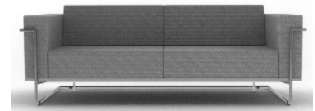
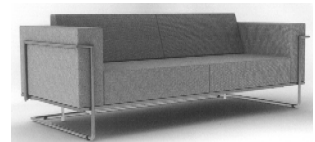

01 *Inschrijvingsnummer*

38558-03

Nummer en dagtekening (dag en uur) van het depot

83738-03 27.10.2010 , 08.00

Datum inschrijving

04.04.2011 ,

02 *Vervaldatum*
27.10.2015

03 *Naam van de deposant*
R&O Q-products v.o.f.

04 *Adres (straat en nummer) van de deposant*
De Vergulde Hoek 5

05 *Postcode, plaats en land van de deposant*
1606 DM Venhuizen,
Nederland

08 *Afbeelding van de tekening of het model*
ZIE AFBEELDING(EN)

11 *Vermelding van het voortbrengsel gevolgd door de aanduiding van de klasse(n) en onderklasse(n)*

Tafel (kl 6-03).



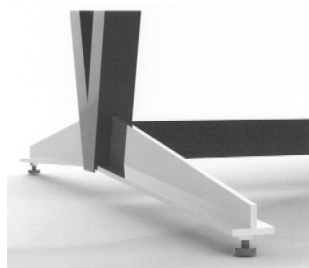

- 01 *Inschrijvingsnummer*
38558-04

Nummer en dagtekening (dag en uur) van het depot

83738-04 27.10.2010 , 08.00

Datum inschrijving
04.04.2011 ,

- 02 *Vervaldatum*
27.10.2015

- 03 *Naam van de deposant*
R&O Q-products v.o.f.

- 04 *Adres (straat en nummer) van de deposant*
De Vergulde Hoek 5

- 05 *Postcode, plaats en land van de deposant*
1606 DM Venhuizen,
Nederland

- 08 *Afbeelding van de tekening of het model*
ZIE AFBEELDING(EN)

- 11 *Vermelding van het voortbrengsel gevolgd door de aanduiding van de klasse(n) en onderklasse(n)*
Stoel (kl 6-01).



- 01 *Inschrijvingsnummer*
38559-00

Nummer en dagtekening (dag en uur) van het depot

83740-00 30.11.2010 , 08.00

Datum inschrijving
04.04.2011 ,

- 02 *Vervaldatum*
30.11.2015

- 03 *Naam van de deposant*
M-One bv

- 04 *Adres (straat en nummer) van de deposant*
Kruizemuntveld 19

- 05 *Postcode, plaats en land van de deposant*
7006 TM Doetinchem,
Nederland

- 08 *Afbeelding van de tekening of het model*
ZIE AFBEELDING(EN)

- 11 *Vermelding van het voortbrengsel gevolgd door de aanduiding van de klasse(n) en onderklasse(n)*
Voederhuisje (kl 30-03).

- 14 *Vermelding van de naam van de werkelijke ontwerper van de tekening*
MEIJNEN Bernard W.

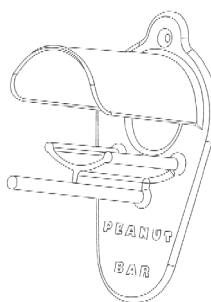

- 01 *Inschrijvingsnummer*
38560-01

Nummer en dagtekening (dag en uur) van het depot

83742-01 01.11.2010 , 15.27

Datum inschrijving
04.04.2011 ,

- 02 *Vervaldatum*
01.11.2015

- 03 *Naam van de deposant*
Cindy Cornelia Helena van Dijk-van
Rooijen

- 04 *Adres (straat en nummer) van de deposant*
Tegelerweg 9

- 05 *Postcode, plaats en land van de deposant*
7535 CJ Enschede,
Nederland

- 06 *Naam en adres van de gemachtigde of vermelding van het correspondentie-adres van de deposant*
INADAY
Hengelsestraat 141
7521 AA Enschede
Nederland.

- 08 *Afbeelding van de tekening of het model*
ZIE AFBEELDING(EN)

- 11 *Vermelding van het voortbrengsel gevolgd door de aanduiding van de klasse(n) en onderklasse(n)*

Doos met paneel (kl 9-03).

- 12 *Beschrijving van de kenmerkende eigenschappen van het nieuwe uiterlijk van het voortbrengsel; in voorkomend geval, vermelding van de onderdelen van de tekening of het model waarop de kleuren betrekking hebben*

Doos met een paneel. Op het paneel is een afbeelding in de vorm van een keukenkast met greep weergegeven.

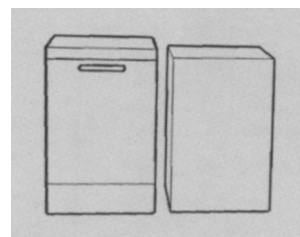
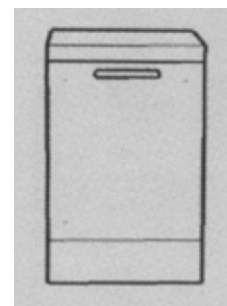
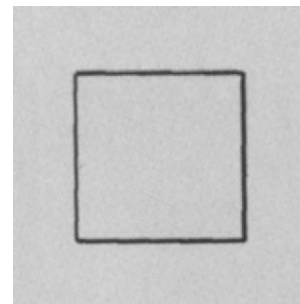
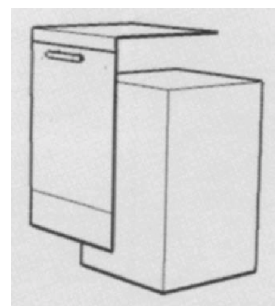

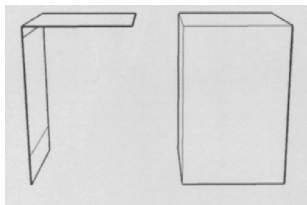

01 *Inschrijvingsnummer*

38560-02

Nummer en dagtekening (dag en uur) van het depot

83742-02 01.11.2010 , 15.27

Datum inschrijving

04.04.2011 ,

02 *Vervaldatum*

01.11.2015

03 *Naam van de deposant*

Cindy Cornelia Helena van Dijk-van Rooijen

04 *Adres (straat en nummer) van de deposant*

Tegelerweg 9

05 *Postcode, plaats en land van de deposant*

7535 CJ Enschede,
Nederland

06 *Naam en adres van de gemachtigde of vermelding van het correspondentie-adres van de deposant*

INADAY

Hengelosestraat 141

7521 AA Enschede

Nederland.

08 *Afbeelding van de tekening of het model*

ZIE AFBEELDING(EN)

11 *Vermelding van het voortbrengsel gevolgd door de aanduiding van de klasse(n) en onderklasse(n)*

Doos met een paneel (kl 9-03).

12 *Beschrijving van de kenmerkende eigenschappen van het nieuwe uiterlijk van het voortbrengsel; in voorkomend geval, vermelding van de onderdelen van de tekening of het model waarop de kleuren betrekking hebben*

Doos met een paneel. Op het paneel is een afbeelding in de vorm van een greeploze keukenkast weergegeven.

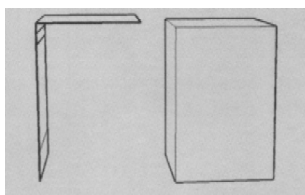
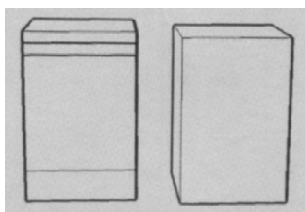
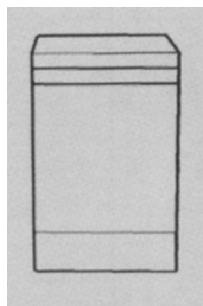
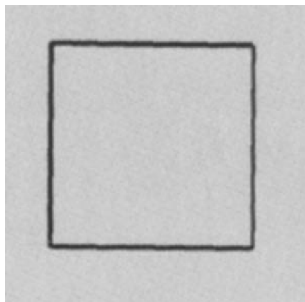
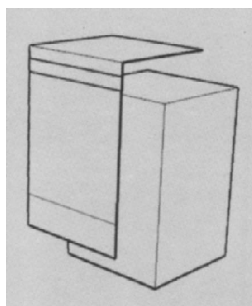

01 *Inschrijvingsnummer*

38560-03

Nummer en dagtekening (dag en uur) van het depot

83742-03 01.11.2010 , 15.27

Datum inschrijving

04.04.2011 ,

02 *Vervaldatum*

01.11.2015

03 *Naam van de deposant*

Cindy Cornelia Helena van Dijk-van Rooijen

04 *Adres (straat en nummer) van de deposant*

Tegelerweg 9

05 *Postcode, plaats en land van de deposant*

7535 CJ Enschede,
Nederland

06 *Naam en adres van de gemachtigde of vermelding van het correspondentie-adres van de deposant*

INADAY

Hengelosestraat 141

7521 AA Enschede

Nederland.

08 *Afbeelding van de tekening of het model*
ZIE AFBEELDING(EN)

11 *Vermelding van het voortbrengsel gevolgd door de aanduiding van de klasse(n) en onderklasse(n)*

Doos met paneel (kl 9-03).

12 *Beschrijving van de kenmerkende eigenschappen van het nieuwe uiterlijk van het voortbrengsel; in voorkomend geval, vermelding van de onderdelen van de tekening of het model waarop de kleuren betrekking hebben*

Doos met een paneel. Op het paneel is een afbeelding in de vorm van een keukenkast met greep en kaderfront weergegeven.

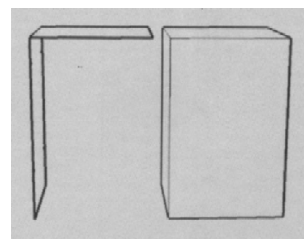
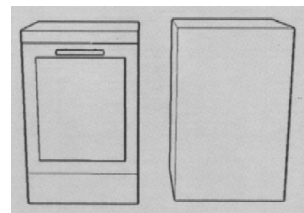
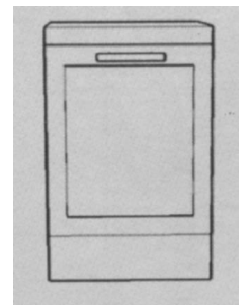
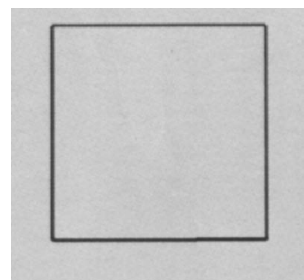
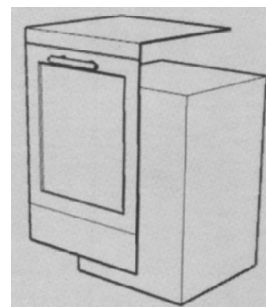

01 *Inschrijvingsnummer***38560-04***Nummer en dagtekening (dag en uur) van het depot*

83742-04 01.11.2010 , 15.27

Datum inschrijving

04.04.2011 ,

02 *Vervaldatum*

01.11.2015

03 *Naam van de deposant*

Cindy Cornelia Helena van Dijk-van Rooijen

04 *Adres (straat en nummer) van de deposant*

Tegelerweg 9

05 *Postcode, plaats en land van de deposant*7535 CJ Enschede,
Nederland06 *Naam en adres van de gemachtigde of vermelding van het correspondentie-adres van de deposant*

INADAY

Hengelsestraat 141

7521 AA Enschede

Nederland.

08 *Afbeelding van de tekening of het model*

ZIE AFBEELDING(EN)

11 *Vermelding van het voortbrengsel gevolgd door de aanduiding van de klasse(n) en onderklasse(n)*

Doos (kl 9-03).

12 *Beschrijving van de kenmerkende eigenschappen van het nieuwe uiterlijk van het voortbrengsel; in voorkomend geval, vermelding van de onderdelen van de tekening of het model waarop de kleuren betrekking hebben*

Doos voorzien van een afbeelding in de vorm van een keukenkast.

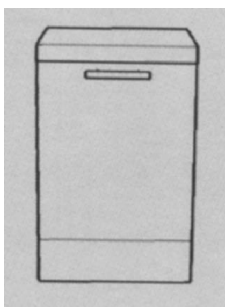
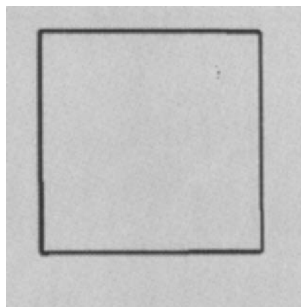
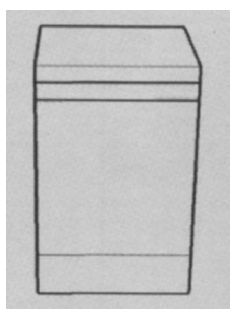
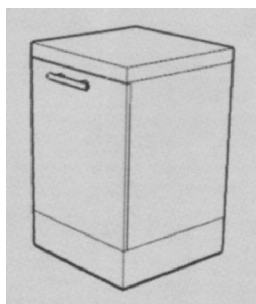
01 *Inschrijvingsnummer***38561-00***Nummer en dagtekening (dag en uur) van het depot*

83743-00 29.10.2010 , 10.25

Datum inschrijving

28.03.2011 ,

02 *Vervaldatum*

29.10.2015

03 *Naam van de deposant*

Sytse Jacob Bouwer

04 *Adres (straat en nummer) van de deposant*

De Ynfear 7-400

05 *Postcode, plaats en land van de deposant*8447 GM Heerenveen,
Nederland08 *Afbeelding van de tekening of het model*

ZIE AFBEELDING(EN)

11 *Vermelding van het voortbrengsel gevolgd door de aanduiding van de klasse(n) en onderklasse(n)*

Strandstoel (kl 6-01).

14 *Vermelding van de naam van de werkelijke ontwerper van de tekening*

BOUWER Sytze Jacob

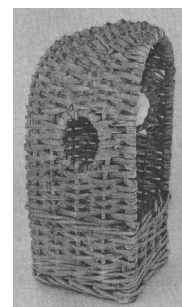
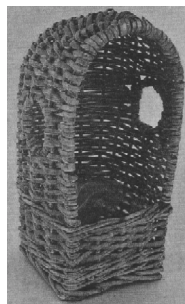
01 *Inschrijvingsnummer***38562-01***Nummer en dagtekening (dag en uur) van het depot*

83747-01 05.11.2010 , 08.00

Datum inschrijving

04.04.2011 ,

02 *Vervaldatum*

05.11.2015

03 *Naam van de deposant*

Godefriedus Theodorus de Graaff

04 *Adres (straat en nummer) van de deposant*

Vincent Youmanshof 3

05 *Postcode, plaats en land van de deposant*3543 CR Utrecht,
Nederland08 *Afbeelding van de tekening of het model*

ZIE AFBEELDING(EN)

11 *Vermelding van het voortbrengsel gevolgd door de aanduiding van de klasse(n) en onderklasse(n)*

Speeltoestel (kl 21-02, 03).

14 *Vermelding van de naam van de werkelijke ontwerper van de tekening*

DE GRAAFF Godefriedus T.

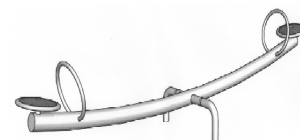
01 *Inschrijvingsnummer***38562-02***Nummer en dagtekening (dag en uur) van het depot*

83747-02 05.11.2010 , 08.00

Datum inschrijving

04.04.2011 ,

- 02 *Vervaldatum*
05.11.2015
- 03 *Naam van de deposant*
Godefriedus Theodorus de Graaff
- 04 *Adres (straat en nummer) van de deposant*
Vincent Youmanshof 3
- 05 *Postcode, plaats en land van de deposant*
3543 CR Utrecht,
Nederland
- 08 *Afbeelding van de tekening of het model*
ZIE AFBEELDING(EN)
- 11 *Vermelding van het voortbrengsel gevolgd door de aanduiding van de klasse(n) en onderklasse(n)*
Speeltoestel (kl 21-02, 03).
- 14 *Vermelding van de naam van de werkelijke ontwerper van de tekening*
DE GRAAFF Godefriedus T.

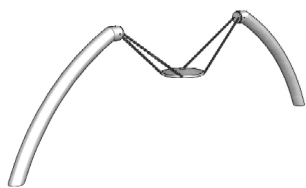

- 01 *Inschrijvingsnummer*
38562-03
Nummer en dagtekening (dag en uur) van het depot
83747-03 05.11.2010 , 08.00
Datum inschrijving
04.04.2011 ,
- 02 *Vervaldatum*
05.11.2015
- 03 *Naam van de deposant*
Godefriedus Theodorus de Graaff
- 04 *Adres (straat en nummer) van de deposant*
Vincent Youmanshof 3
- 05 *Postcode, plaats en land van de deposant*
3543 CR Utrecht,
Nederland
- 08 *Afbeelding van de tekening of het model*
ZIE AFBEELDING(EN)
- 11 *Vermelding van het voortbrengsel gevolgd door de aanduiding van de klasse(n) en onderklasse(n)*
Speeltoestel (kl 21-02, 03).
- 14 *Vermelding van de naam van de werkelijke ontwerper van de tekening*
DE GRAAFF Godefriedus T.

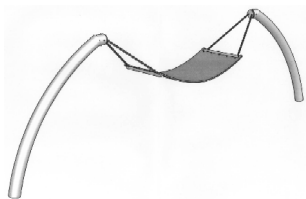

- 01 *Numéro d'enregistrement*
38563-00

- Numéro, date et heure du dépôt*
83752-00 12.11.2010 , 08.00
Date de l'enregistrement
04.04.2011 ,
- 02 *Date d'échéance*
12.11.2015
- 03 *Nom du déposant*
PRODIR S.A.
- 04 *Adresse (rue et numéro) du déposant*
- 05 *Code postal, localité et pays du déposant*
6714 Cadempino,
Suisse
- 06 *Nom et adresse du mandataire ou indication de l'adresse postale du déposant*
Baker & McKenzie
Avenue Louise 149
B-1050 Bruxelles
Belgique.
- 08 *Reproduction du dessin ou modèle*
VOIR REPRODUCTION(S)
- 11 *Indication du produit suivi de la (des) classe(s) et de la (des) sous-classe(s)*
Stylo à bille (cl 19-06).
- 13 *Droit de priorité visé à l'article 4 de la Convention de Paris pour la protection de la Propriété Industrielle*
Suisse, le 27 août 2010, no. 137 248, Prodir S.A.
- 14 *Indication du nom du véritable créateur du dessin ou modèle*
ALLEMEIER Tom

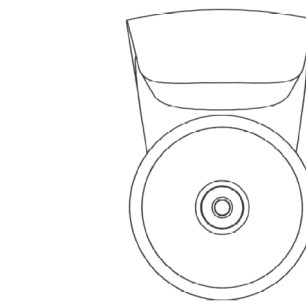
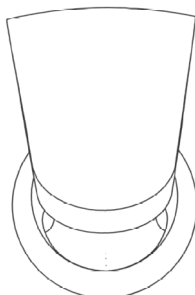
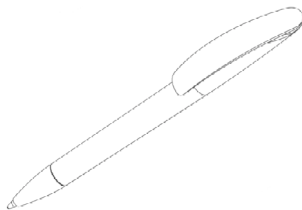

- 01 *Inschrijvingsnummer*
38564-00
Nummer en dagtekening (dag en uur) van het depot
83753-00 10.11.2010 , 14.15
Datum inschrijving
04.04.2011 ,
- 02 *Vervaldatum*
10.11.2015
- 03 *Naam van de deposant*
EFS Group B.V.
- 04 *Adres (straat en nummer) van de deposant*
3e Industrieweg 2 A
- 05 *Postcode, plaats en land van de deposant*
3411 MD Lopik,
Nederland
- 06 *Naam en adres van de gemachtigde of vermelding van het correspondentie-adres van de deposant*
Zacco Netherlands B.V.
Nachtwachlaan 20
1058 EA Amsterdam
Nederland.
- 08 *Afbeelding van de tekening of het model*
ZIE AFBEELDING(EN)
- 11 *Vermelding van het voortbrengsel gevolgd door de aanduiding van de klasse(n) en onderklasse(n)*
Fles (kl 9-01, 03).

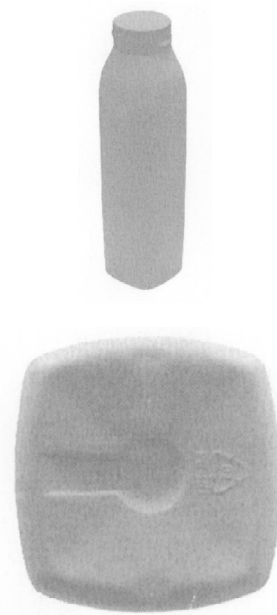



- 01 *Inschrijvingsnummer*
38565-00

Nummer en dagtekening (dag en uur) van het depot

83761-00 18.11.2010 , 08.00

Datum inschrijving

18.03.2011 ,

- 02 *Vervaldatum*

18.11.2015

- 03 *Naam van de deposant*

Robertus A.W.G.P.M. Keijser
h.o.d.n. Keijser Meubel Groep/KMG

- 04 *Adres (straat en nummer) van de deposant*
Gaffel 15

- 05 *Postcode, plaats en land van de deposant*
6581 VC Malden,
Nederland

- 08 *Afbeelding van de tekening of het model*
ZIE AFBEELDING(EN)

- 11 *Vermelding van het voortbrengsel gevolgd door de aanduiding van de klasse(n) en onderklasse(n)*
Eetkamertafel (kl 6-03).

- 14 *Vermelding van de naam van de werkelijke ontwerper van de tekening*
KEIJSER Robertus A.W.G.P.M.



- 01 *Inschrijvingsnummer*
38566-01

Nummer en dagtekening (dag en uur) van het depot

83762-01 18.11.2010 , 08.00

Datum inschrijving

01.04.2011 ,

- 02 *Vervaldatum*

18.11.2015

- 03 *Naam van de deposant*

Robertus A.W.G.P.M. Keijser
h.o.d.n. Keijser Meubel Groep/KMG

- 04 *Adres (straat en nummer) van de deposant*
Gaffel 15

- 05 *Postcode, plaats en land van de deposant*
6581 VC Malden,
Nederland

- 08 *Afbeelding van de tekening of het model*
ZIE AFBEELDING(EN)

- 11 *Vermelding van het voortbrengsel gevolgd door de aanduiding van de klasse(n) en onderklasse(n)*
Tafel (Kl 6-03).

- 14 *Vermelding van de naam van de werkelijke ontwerper van de tekening*
DAALDER Hans



- 01 *Inschrijvingsnummer*
38566-02

Nummer en dagtekening (dag en uur) van het depot

83762-02 18.11.2010 , 08.00

Datum inschrijving

01.04.2011 ,

- 02 *Vervaldatum*

18.11.2015

- 03 *Naam van de deposant*

Robertus A.W.G.P.M. Keijser
h.o.d.n. Keijser Meubel Groep/KMG

- 04 *Adres (straat en nummer) van de deposant*
Gaffel 15

- 05 *Postcode, plaats en land van de deposant*
6581 VC Malden,
Nederland

- 08 *Afbeelding van de tekening of het model*
ZIE AFBEELDING(EN)

- 11 *Vermelding van het voortbrengsel gevolgd door de aanduiding van de klasse(n) en onderklasse(n)*
Tafel (Kl 6-03).

- 14 *Vermelding van de naam van de werkelijke ontwerper van de tekening*
DAALDER Hans



- 01 *Inschrijvingsnummer*
38566-03

Nummer en dagtekening (dag en uur) van het depot

83762-03 18.11.2010 , 08.00

Datum inschrijving

01.04.2011 ,

- 02 *Vervaldatum*

18.11.2015

- 03 *Naam van de deposant*

Robertus A.W.G.P.M. Keijser
h.o.d.n. Keijser Meubel Groep/KMG

- 04 *Adres (straat en nummer) van de deposant*
Gaffel 15

- 05 *Postcode, plaats en land van de deposant*
6581 VC Malden,
Nederland

- 08 *Afbeelding van de tekening of het model*
ZIE AFBEELDING(EN)

- 11 *Vermelding van het voortbrengsel gevolgd door de aanduiding van de klasse(n) en onderklasse(n)*
Tafel (Kl 6-03).

- 14 *Vermelding van de naam van de werkelijke ontwerper van de tekening*
DAALDER Hans



- 01 *Inschrijvingsnummer*
38566-04

Nummer en dagtekening (dag en uur) van het depot

83762-04 18.11.2010 , 08.00

Datum inschrijving

01.04.2011 ,

- 02 *Vervaldatum*

18.11.2015

- 03 *Naam van de deposant*

Robertus A.W.G.P.M. Keijser
h.o.d.n. Keijser Meubel Groep/KMG

- 04 *Adres (straat en nummer) van de deposant*

Gaffel 15

- 05 *Postcode, plaats en land van de deposant*

6581 VC Malden,
Nederland

- 08 *Afbeelding van de tekening of het model*
ZIE AFBEELDING(EN)

- 11 *Vermelding van het voortbrengsel gevolgd door de aanduiding van de klasse(n) en onderklasse(n)*

Tafel (Kl 6-03).

- 14 *Vermelding van de naam van de werkelijke ontwerper van de tekening*
DAALDER Hans



- 01 *Inschrijvingsnummer*
38566-05

Nummer en dagtekening (dag en uur) van het depot

83762-05 18.11.2010 , 08.00

Datum inschrijving

01.04.2011 ,

- 02 *Vervaldatum*

18.11.2015

- 03 *Naam van de deposant*

Robertus A.W.G.P.M. Keijser
h.o.d.n. Keijser Meubel Groep/KMG

- 04 *Adres (straat en nummer) van de deposant*

Gaffel 15

- 05 *Postcode, plaats en land van de deposant*

6581 VC Malden,
Nederland

- 08 *Afbeelding van de tekening of het model*
ZIE AFBEELDING(EN)

- 11 *Vermelding van het voortbrengsel gevolgd door de aanduiding van de klasse(n) en onderklasse(n)*

Tafel (Kl 6-03).

- 14 *Vermelding van de naam van de werkelijke ontwerper van de tekening*
KEIJSER Robertus



- 01 *Inschrijvingsnummer*
38566-06

Nummer en dagtekening (dag en uur) van het depot

83762-06 18.11.2010 , 08.00

Datum inschrijving

01.04.2011 ,

- 02 *Vervaldatum*

18.11.2015

- 03 *Naam van de deposant*

Robertus A.W.G.P.M. Keijser
h.o.d.n. Keijser Meubel Groep/KMG

- 04 *Adres (straat en nummer) van de deposant*

Gaffel 15

- 05 *Postcode, plaats en land van de deposant*

6581 VC Malden,
Nederland

- 08 *Afbeelding van de tekening of het model*
ZIE AFBEELDING(EN)

- 11 *Vermelding van het voortbrengsel gevolgd door de aanduiding van de klasse(n) en onderklasse(n)*

Tafel (Kl 6-03).

- 14 *Vermelding van de naam van de werkelijke ontwerper van de tekening*
KEIJSER Robertus



- 01 *Inschrijvingsnummer*
38566-07

Nummer en dagtekening (dag en uur) van het depot

83762-07 18.11.2010 , 08.00

Datum inschrijving

01.04.2011 ,

- 02 *Vervaldatum*

18.11.2015

- 03 *Naam van de deposant*

Robertus A.W.G.P.M. Keijser
h.o.d.n. Keijser Meubel Groep/KMG

- 04 *Adres (straat en nummer) van de deposant*

Gaffel 15

- 05 *Postcode, plaats en land van de deposant*
6581 VC Malden,
Nederland

- 08 *Afbeelding van de tekening of het model*
ZIE AFBEELDING(EN)

- 11 *Vermelding van het voortbrengsel gevolgd door de aanduiding van de klasse(n) en onderklasse(n)*

Tafel (Kl 6-03).

- 14 *Vermelding van de naam van de werkelijke ontwerper van de tekening*
KEIJSER Robertus



- 01 *Inschrijvingsnummer*
38566-08

Nummer en dagtekening (dag en uur) van het depot

83762-08 18.11.2010 , 08.00

Datum inschrijving

01.04.2011 ,

- 02 *Vervaldatum*

18.11.2015

- 03 *Naam van de deposant*

Robertus A.W.G.P.M. Keijser
h.o.d.n. Keijser Meubel Groep/KMG

- 04 *Adres (straat en nummer) van de deposant*

Gaffel 15

- 05 *Postcode, plaats en land van de deposant*

6581 VC Malden,
Nederland

- 08 *Afbeelding van de tekening of het model*
ZIE AFBEELDING(EN)

- 11 *Vermelding van het voortbrengsel gevolgd door de aanduiding van de klasse(n) en onderklasse(n)*

Tafel (Kl 6-03).



- 01 *Inschrijvingsnummer*
38566-09

Nummer en dagtekening (dag en uur) van het depot

83762-09 18.11.2010 , 08.00

Datum inschrijving

01.04.2011 ,

- 02 *Vervaldatum*

18.11.2015

- 03 *Naam van de deposant*

Robertus A.W.G.P.M. Keijser
h.o.d.n. Keijser Meubel Groep/KMG

- 04 *Adres (straat en nummer) van de deposant*

Gaffel 15

- 05 *Postcode, plaats en land van de deposant*
6581 VC Malden,
Nederland
- 08 *Afbeelding van de tekening of het model*
ZIE AFBEELDING(EN)
- 11 *Vermelding van het voortbrengsel gevolgd door de aanduiding van de klasse(n) en onderklasse(n)*
Tafel (Kl 6-03).



- 01 *Inschrijvingsnummer*
38566-10
Nummer en dagtekening (dag en uur) van het depot
83762-10 18.11.2010 , 08.00
Datum inschrijving
01.04.2011 ,
- 02 *Vervaldatum*
18.11.2015
- 03 *Naam van de deposant*
Robertus A.W.G.P.M. Keijser
h.o.d.n. Keijser Meubel Groep/KMG

- 04 *Adres (straat en nummer) van de deposant*
Gaffel 15
- 05 *Postcode, plaats en land van de deposant*
6581 VC Malden,
Nederland
- 08 *Afbeelding van de tekening of het model*
ZIE AFBEELDING(EN)
- 11 *Vermelding van het voortbrengsel gevolgd door de aanduiding van de klasse(n) en onderklasse(n)*
Tafel (Kl 6-03).



- 01 *Inschrijvingsnummer*
38567-00
Nummer en dagtekening (dag en uur) van het depot
83775-00 30.11.2010 , 08.00
Datum inschrijving
03.01.2011 ,
- 02 *Vervaldatum*
30.11.2015
- 03 *Naam van de deposant*
José Veldhuizen
- 04 *Adres (straat en nummer) van de deposant*
De Beaufortweg 20
- 05 *Postcode, plaats en land van de deposant*
3941 PB Doorn,
Nederland
- 08 *Afbeelding van de tekening of het model*
ZIE AFBEELDING(EN)

- 09 *Vermelding van de kleur(en)*
diverse tinten groen, blauw; zwart, wit, rose
- 11 *Vermelding van het voortbrengsel gevolgd door de aanduiding van de klasse(n) en onderklasse(n)*
Drukwerk (lesmateriaal) (kl 19-08).
- 14 *Vermelding van de naam van de werkelijke ontwerper van de tekening*
VELDHUIZEN José



- 01 *Numéro d'enregistrement*
38568-01
Numéro, date et heure du dépôt
83779-01 01.12.2010 , 10.06
Date de l'enregistrement
04.04.2011 ,
- 02 *Date d'échéance*
01.12.2015
- 03 *Nom du déposant*
ANTOINE Marc
- 04 *Adresse (rue et numéro) du déposant*
19, Voie de la Liberté
- 05 *Code postal, localité et pays du déposant*
6717 Attert,
Belgique
- 08 *Reproduction du dessin ou modèle*
VOIR REPRODUCTION(S)
- 11 *Indication du produit suivi de la (des) classe(s) et de la (des) sous-classe(s)*
Dispositif de fixation (cl 8-08).
- 14 *Indication du nom du véritable créateur du dessin ou modèle*
ANTOINE Marc

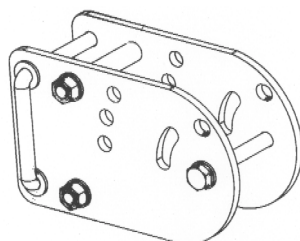

- 01 *Numéro d'enregistrement*
38568-02
Numéro, date et heure du dépôt
83779-02 01.12.2010 , 10.06
Date de l'enregistrement
04.04.2011 ,
- 02 *Date d'échéance*
01.12.2015
- 03 *Nom du déposant*
ANTOINE Marc
- 04 *Adresse (rue et numéro) du déposant*
19, Voie de la Liberté
- 05 *Code postal, localité et pays du déposant*
6717 Attert,
Belgique
- 08 *Reproduction du dessin ou modèle*
VOIR REPRODUCTION(S)
- 11 *Indication du produit suivi de la (des) classe(s) et de la (des) sous-classe(s)*
Dispositif de fixation (cl 8-08).
- 14 *Indication du nom du véritable créateur du dessin ou modèle*
ANTOINE Marc

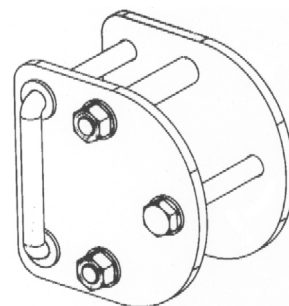

- 01 *Inschrijvingsnummer*
38569-00
Nummer en dagtekening (dag en uur) van het depot
83792-00 13.12.2010 , 08.00
Datum inschrijving
11.03.2011 ,
- 02 *Vervaldatum*
13.12.2015
- 03 *Naam van de deposant*
George Kaletzky;
Erwin Kaletzky
- 04 *Adres (straat en nummer) van de deposant*
Leigraaf 10
- 05 *Postcode, plaats en land van de deposant*
5032 EJ Tilburg,
Nederland
- 08 *Afbeelding van de tekening of het model*
ZIE AFBEELDING(EN)
- 11 *Vermelding van het voortbrengsel gevolgd door de aanduiding van de klasse(n) en onderklasse(n)*
Basluidsprekerset (kl 14-01).
- 14 *Vermelding van de naam van de werkelijke ontwerper van de tekening*
KALETZKY Erwin

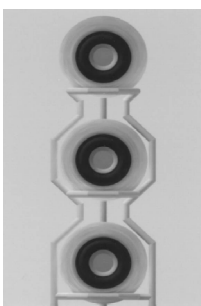
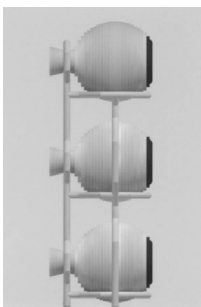
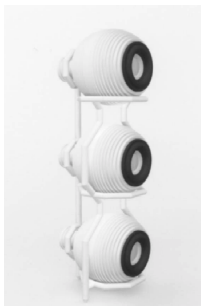

01 *Inschrijvingsnummer*

38570-00

Nummer en dagtekening (dag en uur) van het depot

83794-00 14.12.2010 , 08.00

Datum inschrijving

11.03.2011 ,

02 *Vervaldatum*

14.12.2015

03 *Naam van de deposant*

Judith H. van Praag
h.o.d.n. Gouden Initiatieven

04 *Adres (straat en nummer) van de deposant*

Tuinstraat 85

05 *Postcode, plaats en land van de deposant*

2801 ZP Gouda,
Nederland

08 *Afbeelding van de tekening of het model*

ZIE AFBEELDING(EN)

11 *Vermelding van het voortbrengsel gevolgd door de aanduiding van de klasse(n) en onderklasse(n)*

Kistje (kl 6-04).

14 *Vermelding van de naam van de werkelijke ontwerper van de tekening*

MOSTERT Jan



01 *Inschrijvingsnummer*

38571-01

Nummer en dagtekening (dag en uur) van het depot

83843-01 25.01.2011 , 15.55

Datum inschrijving

01.04.2011 ,

02 *Vervaldatum*

25.01.2016

03 *Naam van de deposant*

Molok Production,
naamloze vennootschap

04 *Adres (straat en nummer) van de deposant*

Europark 1003

05 *Postcode, plaats en land van de deposant*

3530 Houthalen-Helchteren,
België

06 *Naam en adres van de gemachtigde of vermelding van het correspondentie-adres van de deposant*

Antwerps Octrooi- en Merkenbureau
M.F.J. Bockstael N.V.
Arenbergstraat 13
B-2000 Antwerpen
België.

08 *Afbeelding van de tekening of het model*

ZIE AFBEELDING(EN)

11 *Vermelding van het voortbrengsel gevolgd door de aanduiding van de klasse(n) en onderklasse(n)*

Vuilnisbak (kl 9-09).

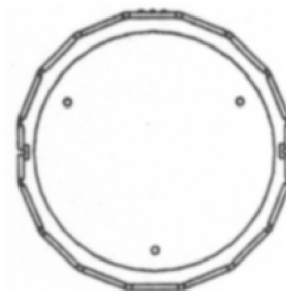
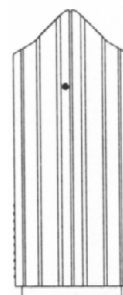
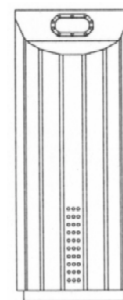
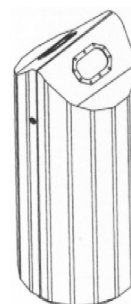

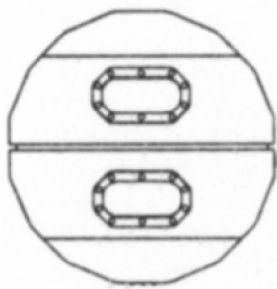

01 *Inschrijvingsnummer*

38571-02

Nummer en dagtekening (dag en uur) van het depot

83843-02 25.01.2011 , 15.55

Datum inschrijving

01.04.2011 ,

02 *Vervaldatum*

25.01.2016

03 *Naam van de deposant*

Molok Production,
naamloze vennootschap

04 *Adres (straat en nummer) van de deposant*

Europark 1003

05 *Postcode, plaats en land van de deposant*

3530 Houthalen-Helchteren,
België

06 *Naam en adres van de gemachtigde of vermelding van het correspondentie-adres van de deposant*

Antwerps Octrooi- en Merkenbureau
M.F.J. Bockstael N.V.
Arenbergstraat 13
B-2000 Antwerpen
België.

08 *Afbeelding van de tekening of het model*
ZIE AFBEELDING(EN)

11 *Vermelding van het voortbrengsel gevolgd door de aanduiding van de klasse(n) en onderklasse(n)*

Binnencontainer van een vuilnisbak (kl 9-09).

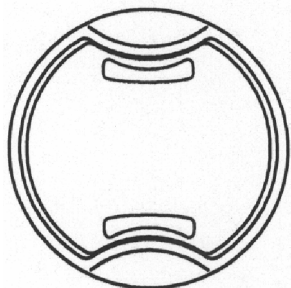
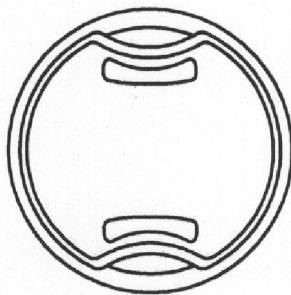
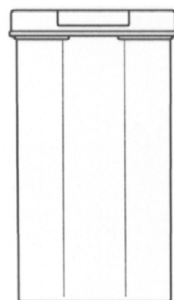
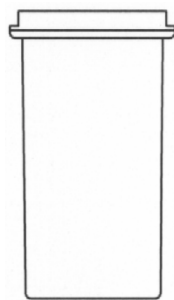
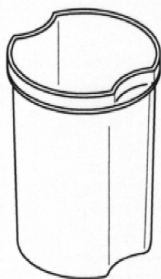

01 *Inschrijvingsnummer*

38572-00

Nummer en dagtekening (dag en uur) van het depot

83853-00 04.02.2011 , 08.00

Datum inschrijving

21.03.2011 ,

02 *Vervaldatum*

04.02.2016

03 *Naam van de deposant*

Van Bussel Business Support B.V.

04 *Adres (straat en nummer) van de deposant*

Wilhelminalaan 18

05 *Postcode, plaats en land van de deposant*

3701 BK Zeist,
Nederland

08 *Afbeelding van de tekening of het model*
ZIE AFBEELDING(EN)

11 *Vermelding van het voortbrengsel gevolgd door de aanduiding van de klasse(n) en onderklasse(n)*

Bakje (kl 9-03).

14 *Vermelding van de naam van de werkelijke ontwerper van de tekening*

VAN BUSSEL Mark

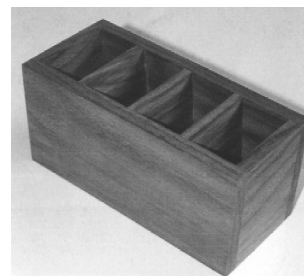

01 *Inschrijvingsnummer*

38573-01

Nummer en dagtekening (dag en uur) van het depot

83856-01 04.02.2011 , 08.00

Datum inschrijving

15.03.2011 ,

02 *Vervaldatum*

04.02.2016

03 *Naam van de deposant*

PRALIBEL NV

04 *Adres (straat en nummer) van de deposant*

Jagershoek 21

05 *Postcode, plaats en land van de deposant*

B-8570 Vichte,
België

06 *Naam en adres van de gemachtigde of vermelding van het correspondentie-adres van de deposant*

K.O.B. N.V.
Kennedypark 31c
B-8500 Kortrijk
België.

08 *Afbeelding van de tekening of het model*
ZIE AFBEELDING(EN)

09 *Vermelding van de kleur(en)*

oranje, bruin, geel

11 *Vermelding van het voortbrengsel gevolgd door de aanduiding van de klasse(n) en onderklasse(n)*

Pralines (kl 1-01).



- 01 *Inschrijvingsnummer*
38573-02
Nummer en dagtekening (dag en uur) van het depot
83856-02 04.02.2011 , 08.00
Datum inschrijving
15.03.2011 ,
- 02 *Vervaldatum*
04.02.2016
- 03 *Naam van de deposant*
PRALIBEL NV
- 04 *Adres (straat en nummer) van de deposant*
Jagershoek 21
- 05 *Postcode, plaats en land van de deposant*
B-8570 Vichte,
België
- 06 *Naam en adres van de gemachtigde of vermelding van het correspondentie-adres van de deposant*
K.O.B. N.V.
Kennedy park 31c
B-8500 Kortrijk
België.
- 08 *Afbeelding van de tekening of het model*
ZIE AFBEELDING(EN)
- 09 *Vermelding van de kleur(en)*
oranje, bruin, geel
- 11 *Vermelding van het voortbrengsel gevolgd door de aanduiding van de klasse(n) en onderklasse(n)*
Pralines (kl 1-01).



- 01 *Inschrijvingsnummer*
38574-01
Nummer en dagtekening (dag en uur) van het depot
83861-01 08.02.2011 , 08.00
Datum inschrijving
10.03.2011 ,
- 02 *Vervaldatum*
08.02.2016
- 03 *Naam van de deposant*
Antoinette Sylva Molly
- 04 *Adres (straat en nummer) van de deposant*
Hemsterhuisstraat 15-2 hg
- 05 *Postcode, plaats en land van de deposant*
1065 JR Amsterdam,
Nederland
- 08 *Afbeelding van de tekening of het model*
ZIE AFBEELDING(EN)
- 11 *Vermelding van het voortbrengsel gevolgd door de aanduiding van de klasse(n) en onderklasse(n)*
Spiegel (kl 6-07).

- 14 *Vermelding van de naam van de werkelijke ontwerper van de tekening*
MOLLY Antoinette S

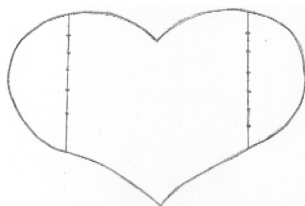

- 01 *Inschrijvingsnummer*
38574-02
Nummer en dagtekening (dag en uur) van het depot
83861-02 08.02.2011 , 08.00
Datum inschrijving
10.03.2011 ,
- 02 *Vervaldatum*
08.02.2016
- 03 *Naam van de deposant*
Antoinette Sylva Molly
- 04 *Adres (straat en nummer) van de deposant*
Hemsterhuisstraat 15-2 hg
- 05 *Postcode, plaats en land van de deposant*
1065 JR Amsterdam,
Nederland
- 08 *Afbeelding van de tekening of het model*
ZIE AFBEELDING(EN)
- 11 *Vermelding van het voortbrengsel gevolgd door de aanduiding van de klasse(n) en onderklasse(n)*
Spiegel (kl 6-07).
- 14 *Vermelding van de naam van de werkelijke ontwerper van de tekening*
MOLLY Antoinette S

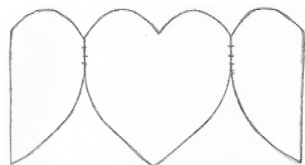

- 01 *Inschrijvingsnummer*
38574-03
Nummer en dagtekening (dag en uur) van het depot
83861-03 08.02.2011 , 08.00
Datum inschrijving
10.03.2011 ,
- 02 *Vervaldatum*
08.02.2016
- 03 *Naam van de deposant*
Antoinette Sylva Molly
- 04 *Adres (straat en nummer) van de deposant*
Hemsterhuisstraat 15-2 hg
- 05 *Postcode, plaats en land van de deposant*
1065 JR Amsterdam,
Nederland
- 08 *Afbeelding van de tekening of het model*
ZIE AFBEELDING(EN)

- 11 *Vermelding van het voortbrengsel gevolgd door de aanduiding van de klasse(n) en onderklasse(n)*
Spiegel (kl 6-07).
- 14 *Vermelding van de naam van de werkelijke ontwerper van de tekening*
MOLLY Antoinette S

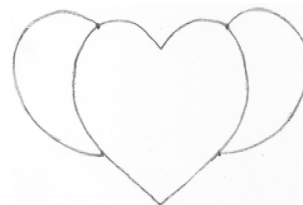

- 01 *Numéro d'enregistrement*
38575-00
Numéro, date et heure du dépôt
83878-00 16.02.2011 , 17.48
Date de l'enregistrement
18.03.2011 ,
- 02 *Date d'échéance*
16.02.2016
- 03 *Nom du déposant*
Ministère de la Région de Bruxelles-Capitale,
Administration de l'Équipement et des Déplacements,
Service régional des Taxis et Limousines,
Centre des Communications du Nord (C.C.N.)
- 04 *Adresse (rue et numéro) du déposant*
Rue du Progrès 80, boîte 1
- 05 *Code postal, localité et pays du déposant*
1030 Bruxelles,
Belgique
- 06 *Nom et adresse du mandataire ou indication de l'adresse postale du déposant*
Bureau Gevers S.A.
Holidaystraat 5
B-1831 Diegem
Belgique.
- 08 *Reproduction du dessin ou modèle*
VOIR REPRODUCTION(S)
- 09 *Indication de la (des) couleur(s)*
noir, blanc, jaune, orange
- 11 *Indication du produit suivi de la (des) classe(s) et de la (des) sous-classe(s)*
Enseignes pour taxis (cl 20-03).





- 01 *Inschrijvingsnummer*
38576-00

Nummer en dagtekening (dag en uur) van het depot

83879-00 21.02.2011 , 08.00

Datum inschrijving

11.03.2011 ,

- 02 *Vervaldatum*
21.02.2016

- 03 *Naam van de deposant*
Cindy Belinda den IJerman

- 04 *Adres (straat en nummer) van de deposant*
Noordeinde 33 bg

- 05 *Postcode, plaats en land van de deposant*
1243 JG 's-Graveland,
Nederland

- 08 *Afbeelding van de tekening of het model*
ZIE AFBEELDING(EN)

- 11 *Vermelding van het voortbrengsel gevolgd door de aanduiding van de klasse(n) en onderklasse(n)*
Grafisch symbool (kl 32-00).

- 14 *Vermelding van de naam van de werkelijke ontwerper van de tekening*
DEN IJZERMAN Cindy B.



- 01 *Inschrijvingsnummer*
38577-00

Nummer en dagtekening (dag en uur) van het depot

83898-00 08.03.2011 , 08.00

Datum inschrijving

05.04.2011 ,

- 02 *Vervaldatum*
08.03.2016

- 03 *Naam van de deposant*
René Goossens

- 04 *Adres (straat en nummer) van de deposant*
De Beeke 4

- 05 *Postcode, plaats en land van de deposant*
5469 DW Erp,
Nederland

- 08 *Afbeelding van de tekening of het model*
ZIE AFBEELDING(EN)

- 11 *Vermelding van het voortbrengsel gevolgd door de aanduiding van de klasse(n) en onderklasse(n)*

Boxspring (kl 6-02).

- 14 *Vermelding van de naam van de werkelijke ontwerper van de tekening*
GOOSSENS René

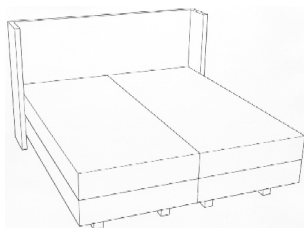

- 01 *Inschrijvingsnummer*
38578-00

Nummer en dagtekening (dag en uur) van het depot

84009-00 17.03.2011 , 14.45

Datum inschrijving

05.04.2011 ,

- 02 *Vervaldatum*
17.03.2016

- 03 *Naam van de deposant*
Otto F. Weise

- 04 *Adres (straat en nummer) van de deposant*
Papagaaienlaan 14

- 05 *Postcode, plaats en land van de deposant*
2243 AR Wassenaar,
Nederland

- 08 *Afbeelding van de tekening of het model*
ZIE AFBEELDING(EN)

- 11 *Vermelding van het voortbrengsel gevolgd door de aanduiding van de klasse(n) en onderklasse(n)*

Vaas (kl 7-01; 09-03, 05).

- 14 *Vermelding van de naam van de werkelijke ontwerper van de tekening*
BOSMA Eric R.F.

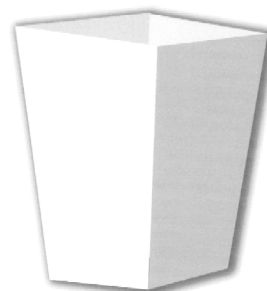

#@mmpp 1799





Rubriek II Rubrique II

Beneluxdepots ingeschreven overeenkomstig artikel 3.11 van het Benelux-verdrag inzake de intellectuele eigendom waarvan door de deposant opschorting van de publicatie van de inschrijving is gevraagd (artikel 3.12 van het Benelux-verdrag inzake de intellectuele eigendom).

- 01 Volgnummer van de inschrijving, datum van inschrijving;
- 15 Vermelding van de termijn waarvoor opschorting van de publicatie werd gevraagd.

Dépôts Benelux enregistrés conformément aux dispositions de l'article 3.11 de la Convention Benelux en matière de propriété intellectuelle pour lesquels le déposant a demandé l'ajournement de la publication de l'enregistrement (article 3.12 de la Convention Benelux en matière de propriété intellectuelle).

- 01 Numéro d'ordre de l'enregistrement, la date d'enregistrement;
- 15 Indication de la période d'ajournement de la publication.



01 *Numéro d'enregistrement*

38579-00

15 *Indication de l'ultime date pour l'ajourne-
ment de la publication*

23.07.2011

01 *Inschrijvingsnummer*

38580-00

15 *Vermelding van de uiterlijke opschortingsda-
tum van de publicatie*

09.02.2012

01 *Numéro d'enregistrement*

38581-00

15 *Indication de l'ultime date pour l'ajourne-
ment de la publication*

14.01.2012

#@mmpp 17



Rubriek VII Rubrique VII

Vernieuwingen van de overeenkomstig artikel 3.11 van het Benelux-verdrag inzake de intellectuele eigendom ingeschreven Beneluxdepots (artikel 3.14 van het Benelux-verdrag inzake de intellectuele eigendom).

- 01 Volgnummer van de inschrijving alsmede nummer en dagtekening (dag, uur en minuut) van het depot, datum van inschrijving;
- 02 Datum waarop de geldigheidsduur van de inschrijving verstrijkt;
- 03 Naam van de deposant;
- 04 Adres (straat);
- 05 Plaats en land;
- 06 In voorkomend geval, naam en adres van de gemachtigde of, in voorkomend geval, vermelding van het correspondentie-adres van de deposant;
- 08 Afbeelding(en) van de tekening of het model;
- 09 In voorkomend geval, vermelding van de kleur(en);
- 10 in voorkomend geval, nadere omschrijving van de onder code 09 genoemde kleur(en);
- 11 Vermelding van het voortbrengsel alsmede klasse(n) en onderklassen) aanduiding;
- 12 In voorkomend geval, vermelding van de kenmerkende eigenschappen van de tekening of het model;
- 13 In voorkomend geval, vermelding van het recht van voorrang als bedoeld in artikel 4 van het Verdrag van Parijs tot bescherming van de Industriële Eigendom;
- 14 In voorkomend geval, vermelding van de naam van de werkelijke ontwerper van de tekening of het model;
- 18 Datum van verzoek tot vernieuwing.

Renouvellements de dépôts Benelux enregistrés conformément à l'article 3.11 de la Convention Benelux en matière de propriété intellectuelle (article 3.14 de la Convention Benelux en matière de propriété intellectuelle).

- 01 Numéro d'ordre de l'enregistrement ainsi que le numéro et la date (jour, heure et minute) du dépôt, la date d'enregistrement;
- 02 Date d'échéance de la durée de protection de l'enregistrement;
- 03 Nom du déposant;
- 04 Adresse (rue);
- 05 Localité et pays;
- 06 Le cas échéant, le nom et l'adresse du mandataire ou, le cas échéant, l'indication de l'adresse postale du déposant;
- 08 Reproduction(s) du dessin ou du modèle;
- 09 Le cas échéant, l'indication de la (des) couleur(s);
- 10 Le cas échéant, la description de la (des) couleur(s) mentionnée(s) au code 09;
- 11 Indication du produit ainsi que l'indication de la (des) classe(s) et de la (des) sous-classe(s);
- 12 Le cas échéant, l'indication des éléments caractéristiques du dessin ou du modèle;
- 13 Le cas échéant, l'indication du droit de priorité tel que visé à l'article 4 de la Convention de Paris pour la protection de la Propriété Industrielle;
- 14 Le cas échéant, l'indication du nom du véritable créateur du dessin ou du modèle;
- 18 Date de la requête de renouvellement.



- 01 *Inschrijvingsnummer*
20950-00
Nummer en dagtekening (dag en uur) van het depot
65922-00 03.10.1990, 24.00
- 02 *Vervaldatum*
03.10.2015
- 03 *Naam van de deposant*
MUL-T-LOCK LTD.
- 04 *Adres (straat en nummer) van de deposant*
Yavne Park, PO Box 637
- 05 *Postcode, plaats en land van de deposant*
Yavne 81104,
Israël
- 06 *Naam en adres van de gemachtigde of vermelding van het correspondentie-adres van de deposant*
Dennemeyer & Associates SA
55 rue des Bruyères
L-1274 Howald
Luxemburg.
- 08 *Afbeelding van de tekening of het model*
ZIE AFBEELDING(EN)
- 11 *Vermelding van het voortbrengsel gevolgd door de aanduiding van de klasse(n) en onderklasse(n)*
Sleutelkop (kl 8-07).
- 13 *Recht van voorrang als bedoeld in artikel 4 van het verdrag van Parijs tot bescherming van de Industriële Eigendom*
Israël, dd. 04 04 1990, nr. 16406, MUL-T-LOCK LTD.
- 14 *Vermelding van de naam van de werkelijke ontwerper van de tekening*
Noach Eizen
- 18 *Dagtekening van de aanvraag van de vernieuwing*
15.09.2010

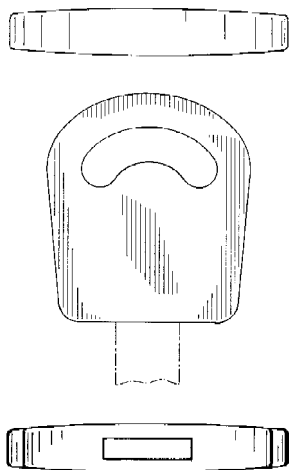

- 01 *Numéro d'enregistrement*
21342-00
Numéro, date et heure du dépôt
66397-00 20.03.1991, 14.55
- 02 *Date d'échéance*
20.03.2016
- 03 *Nom du déposant*
Dart Industries Inc., Delaware corporation
- 04 *Adresse (rue et numéro) du déposant*
1717 Deerfield Road
- 05 *Code postal, localité et pays du déposant*
Deerfield - Illinois 60015,
Etats-Unis d'Amérique
- 06 *Nom et adresse du mandataire ou indication de l'adresse postale du déposant*
Bureau Gevers S.A.
Holidaystraat 5
B-1831 Diegem
Belgique.
- 08 *Reproduction du dessin ou modèle*
VOIR REPRODUCTION(S)
- 11 *Indication du produit suivi de la (des) classe(s) et de la (des) sous-classe(s)*
Bol (cl 7-01).
- 13 *Droit de priorité visé à l'article 4 de la Convention de Paris pour la protection de la Propriété Industrielle*
Etats-Unis d'Amérique, no. 603,642, le 23 10 1990, Robert H.C.M. Daenen.
- 14 *Indication du nom du véritable créateur du dessin ou modèle*
Robert H.C.M. Daenen
- 15 *Indication de l'ultime date pour l'ajournement de la publication*
23.10.1991
- 18 *Date de réception de la requête du renouvellement*
02.03.2011

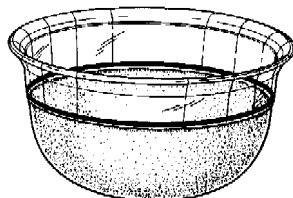

FIG. 2

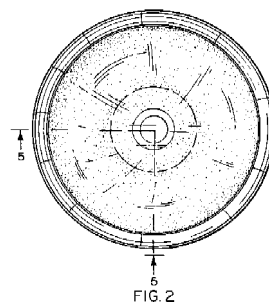

FIG. 2

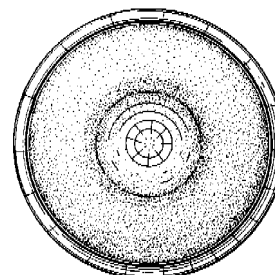

FIG. 3

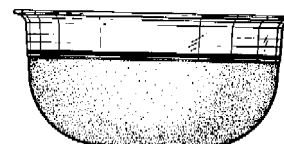

FIG. 4

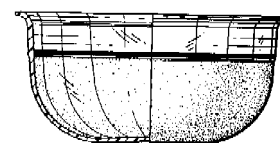

FIG. 5

- 01 *Numéro d'enregistrement*
21589-01
Numéro, date et heure du dépôt
66675-01 18.06.1991, 24.00
- 02 *Date d'échéance*
18.06.2016
- 03 *Nom du déposant*
GLAXO GROUP LIMITED
- 04 *Adresse (rue et numéro) du déposant*
Glaxo House, Berkeley Avenue
- 05 *Code postal, localité et pays du déposant*
Greenford - Middlesex UB6 0NN,
Grande-Bretagne
- 06 *Nom et adresse du mandataire ou indication de l'adresse postale du déposant*
Bureau Gevers S.A.
Holidaystraat 5
B-1831 Diegem
Belgique.
- 08 *Reproduction du dessin ou modèle*
VOIR REPRODUCTION(S)
- 11 *Indication du produit suivi de la (des) classe(s) et de la (des) sous-classe(s)*
Injecteur (cl 24-02).

13 *Droit de priorité visé à l'article 4 de la Convention de Paris pour la protection de la Propriété Industrielle*

Grande-Bretagne, le 21 12 1990, no. 2011919, Glaxo Group Limited.

14 *Indication du nom du véritable créateur du dessin ou modèle*

Paul Kenneth Rand, Philip Malcolm Regan

18 *Date de réception de la requête du renouvellement*

24.03.2011

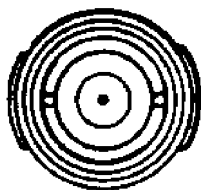
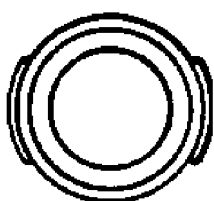
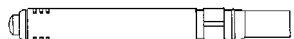

01 *Numéro d'enregistrement*

21589-02

Numéro, date et heure du dépôt

66675-02 18.06.1991, 24.00

02 *Date d'échéance*

18.06.2016

03 *Nom du déposant*

GLAXO GROUP LIMITED

04 *Adresse (rue et numéro) du déposant*

Glaxo House, Berkeley Avenue

05 *Code postal, localité et pays du déposant*

Greenford - Middlesex UB6 0NN, Grande-Bretagne

06 *Nom et adresse du mandataire ou indication de l'adresse postale du déposant*

Bureau Gevers S.A.

Holidaystraat 5

B-1831 Diegem

Belgique.

08 *Reproduction du dessin ou modèle*

VOIR REPRODUCTION(S)

11 *Indication du produit suivi de la (des) classe(s) et de la (des) sous-classe(s)*

Boitier Pour Injecteur (cl 24-02).

13 *Droit de priorité visé à l'article 4 de la Convention de Paris pour la protection de la Propriété Industrielle*

Grande-Bretagne, le 21 12 1990, no. 2011920, Glaxo Group Limited.

14 *Indication du nom du véritable créateur du dessin ou modèle*

Paul Kenneth Rand, Philip Malcolm Regan

18 *Date de réception de la requête du renouvellement*

24.03.2011

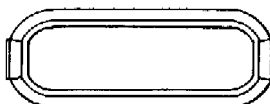
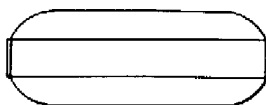
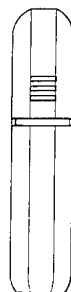
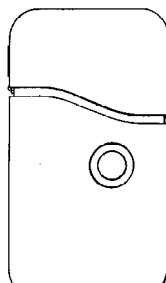
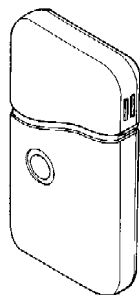

01 *Inscriptionnummer*

26728-00

Nummer en dagtekening (dag en uur) van het depot

05901-00 31.01.1996, 14.30

02 *Vervaldatum*

31.01.2016

03 *Naam van de deposant*

STAD BRUGGE

04 *Adres (straat en nummer) van de deposant*

Burg 12

05 *Postcode, plaats en land van de deposant*

B-8000 Brugge, België

06 *Naam en adres van de gemachtigde of vermelding van het correspondentie-adres van de deposant*

PRONOVEM MARKS SA
Avenue Josse Goffinlaan 158
B-1082 Bruxelles
Belgique.

08 *Afbeelding van de tekening of het model*

ZIE AFBEELDING(EN)

11 *Vermelding van het voortbrengsel gevolgd door de aanduiding van de klasse(n) en onderklasse(n)*

Vuilnisbak (kl 9-09).

18 *Dagtekening van de aanvraag van de vernieuwing*

24.01.2011

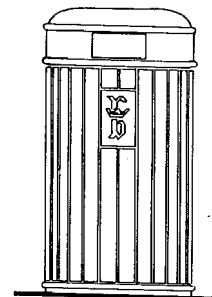

01 *Inscriptionnummer*

26812-00

Nummer en dagtekening (dag en uur) van het depot

71614-00 22.02.1996, 24.00

02 *Vervaldatum*

22.02.2016

03 *Naam van de deposant*

Colson Castors Limited

04 *Adres (straat en nummer) van de deposant*

Hingley Road

05 *Postcode, plaats en land van de deposant*

Halesowen - West Midlands B63 2RR, Groot-Brittannië

06 *Naam en adres van de gemachtigde of vermelding van het correspondentie-adres van de deposant*

Cabinet Chaillot
Avenue de l'Agent Sarre 16/20, BP 74
92703 Colombes Cedex
Frankrijk.

08 *Afbeelding van de tekening of het model*

ZIE AFBEELDING(EN)

11 *Vermelding van het voortbrengsel gevolgd door de aanduiding van de klasse(n) en onderklasse(n)*

Zwenkwiel (kl 6-06).

13 *Recht van voorrang als bedoeld in artikel 4 van het verdrag van Parijs tot bescherming van de Industriële Eigendom*

Groot-Brittannië, dd. 22 08 1995, nr. GB 2 049 795, Colson Castors Limited.

- 18 *Dagtekening van de aanvraag van de vernieuwing*
21.12.2010

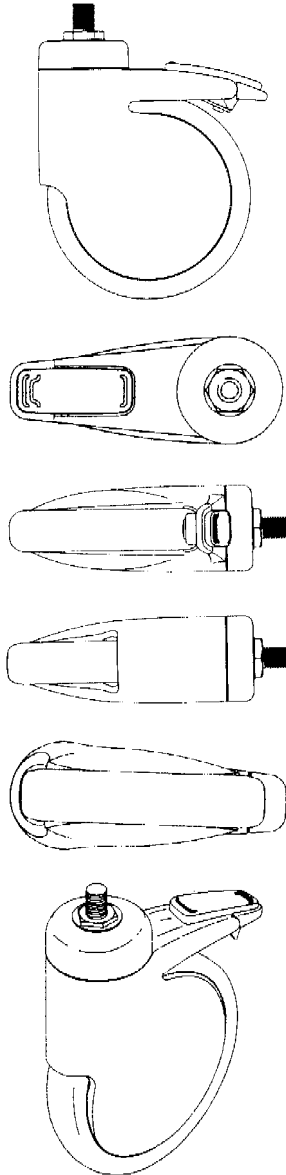

- 01 *Numéro d'enregistrement*
26837-00
Numéro, date et heure du dépôt
05925-00 27.03.1996, 11.20
- 02 *Date d'échéance*
27.03.2016
- 03 *Nom du déposant*
JS International SA
- 04 *Adresse (rue et numéro) du déposant*
56, rue Jourdan
- 05 *Code postal, localité et pays du déposant*
1060 Bruxelles,
Belgique
- 08 *Reproduction du dessin ou modèle*
VOIR REPRODUCTION(S)
- 11 *Indication du produit suivi de la (des) classe(s) et de la (des) sous-classe(s)*
Attaches pour lunettes (cl 16-06).

- 18 *Date de réception de la requête du renouvellement*
01.03.2011

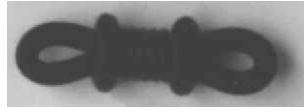

- 01 *Inschrijvingsnummer*
26864-00
Nummer en dagtekening (dag en uur) van het depot
71471-00 11.01.1996, 11.55
- 02 *Vervaldatum*
11.01.2016
- 03 *Naam van de deposant*
PANASONIC CORPORATION
- 04 *Adres (straat en nummer) van de deposant*
No. 1006, Oaza-Kadoma, Kadoma-shi
- 05 *Postcode, plaats en land van de deposant*
Osaka,
Japan
- 06 *Naam en adres van de gemachtigde of vermelding van het correspondentie-adres van de deposant*
Cabinet Chaillot
Avenue de l'Agent Sarre 16/20, BP 74
92703 Colombes Cedex
Frankrijk.
- 08 *Afbeelding van de tekening of het model*
ZIE AFBEELDING(EN)
- 11 *Vermelding van het voortbrengsel gevolgd door de aanduiding van de klasse(n) en onderklasse(n)*
Video-cassette (kl 16-05).
- 14 *Vermelding van de naam van de werkelijke ontwerper van de tekening*
HIRAOKA Takashi; UEDA Kazuhiro;
AZUMA Sadayoshi; OHNO Akio;
MATSUMOTO Hiroyuki; KANEDA
Kunihiko; NISHIMURA Akihiro
- 18 *Dagtekening van de aanvraag van de vernieuwing*
09.12.2010

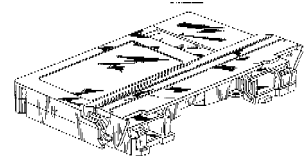
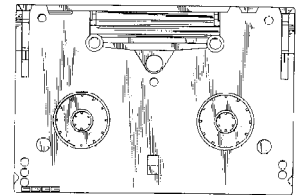
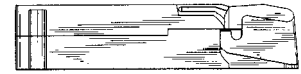
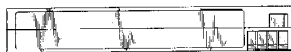
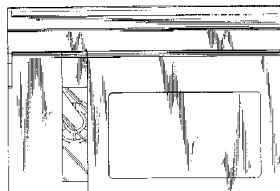
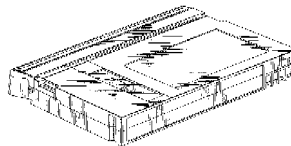

- 01 *Numéro d'enregistrement*
26965-01
Numéro, date et heure du dépôt
71758-01 09.04.1996, 14.00
- 02 *Date d'échéance*
09.04.2016
- 03 *Nom du déposant*
Dart Industries Inc., Delaware
corporation
- 04 *Adresse (rue et numéro) du déposant*
1717 Deerfield Road
- 05 *Code postal, localité et pays du déposant*
Deerfield - Illinois 60015,
Etats-Unis d'Amérique
- 06 *Nom et adresse du mandataire ou indication de l'adresse postale du déposant*
Bureau Gevers S.A.
Holidaystraat 5
B-1831 Diegem
Belgique.
- 08 *Reproduction du dessin ou modèle*
VOIR REPRODUCTION(S)
- 11 *Indication du produit suivi de la (des) classe(s) et de la (des) sous-classe(s)*
Coupe à crème glacée (cl 7-01).
- 13 *Droit de priorité visé à l'article 4 de la Convention de Paris pour la protection de la Propriété Industrielle*
Etats-Unis d'Amérique, le 16 10 1995,
no. 29/044,771, LILLELUND Stig;
OLSEN Eskil Højland.
- 14 *Indication du nom du véritable créateur du dessin ou modèle*
LILLELUND Stig; OLSEN Eskil
Højland
- 15 *Indication de l'ultime date pour l'ajournement de la publication*
16.10.1996
- 18 *Date de réception de la requête du renouvellement*
18.03.2011

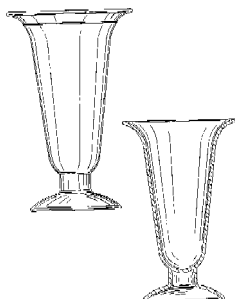
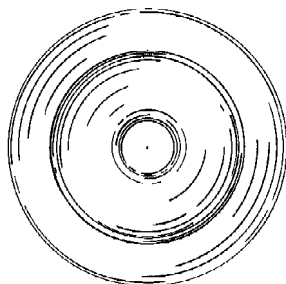
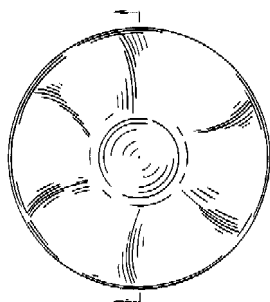
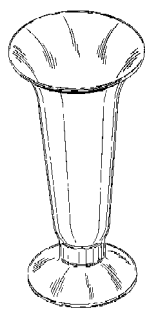

01 Numéro d'enregistrement
26965-02

Numéro, date et heure du dépôt
71758-02 09.04.1996, 14.00

02 Date d'échéance
09.04.2016

03 Nom du déposant
Dart Industries Inc., Delaware corporation

04 Adresse (rue et numéro) du déposant
1717 Deerfield Road

05 Code postal, localité et pays du déposant
Deerfield - Illinois 60015,
Etats-Unis d'Amérique

06 Nom et adresse du mandataire ou indication
de l'adresse postale du déposant
Bureau Gevers S.A.
Holidaystraat 5

B-1831 Diegem
Belgique.

08 *Reproduction du dessin ou modèle*
VOIR REPRODUCTION(S)

11 *Indication du produit suivi de la (des)
classe(s) et de la (des) sous-classe(s)*
Coupe à dessert (cl 7-01).

13 *Droit de priorité visé à l'article 4 de la Con-
vention de Paris pour la protection de la Pro-
priété Industrielle*

Etats-Unis d'Amérique, le 16 10 1995,
no. 29/044,772, LILLELUND Stig;
OLSEN Eskil Højland.

14 *Indication du nom du véritable créateur du
dessin ou modèle*

LILLELUND Stig; OLSEN Eskil
Højland

15 *Indication de l'ultime date pour l'ajourne-
ment de la publication*

16.10.1996

18 *Date de réception de la requête du renouvel-
lement*

18.03.2011

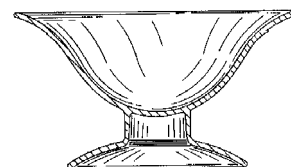
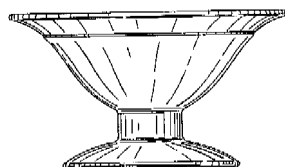
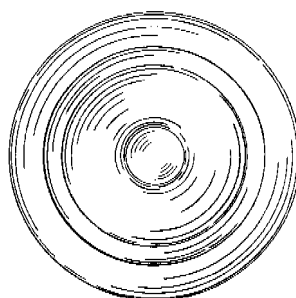
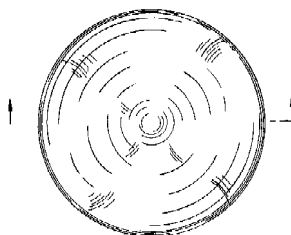
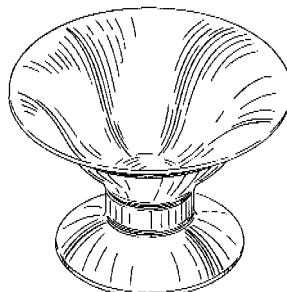

01 Numéro d'enregistrement
26965-03

Numéro, date et heure du dépôt
71758-03 09.04.1996, 14.00

02 Date d'échéance
09.04.2016

03 Nom du déposant
Dart Industries Inc., Delaware corporation

04 Adresse (rue et numéro) du déposant
1717 Deerfield Road

05 Code postal, localité et pays du déposant
Deerfield - Illinois 60015,
Etats-Unis d'Amérique

06 *Nom et adresse du mandataire ou indication
de l'adresse postale du déposant*

Bureau Gevers S.A.
Holidaystraat 5
B-1831 Diegem
Belgique.

08 *Reproduction du dessin ou modèle*
VOIR REPRODUCTION(S)

11 *Indication du produit suivi de la (des)
classe(s) et de la (des) sous-classe(s)*
Couvercle pour casserole-vapeur (cl 7-
02).

13 *Droit de priorité visé à l'article 4 de la Con-
vention de Paris pour la protection de la Pro-
priété Industrielle*

Etats-Unis d'Amérique, le 23 10 1995,
no. 29/045,530, COUSINS Morison S.

14 *Indication du nom du véritable créateur du
dessin ou modèle*

COUSINS Morison S.

15 *Indication de l'ultime date pour l'ajourne-
ment de la publication*

16.10.1996

18 *Date de réception de la requête du renouvel-
lement*

18.03.2011

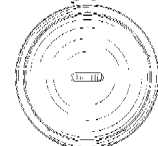
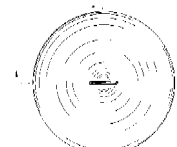
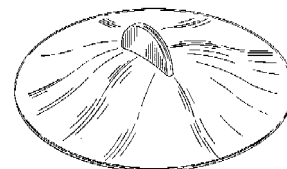

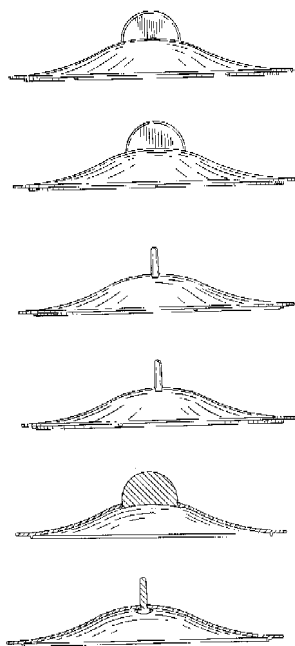

01 Numéro d'enregistrement

26965-04

Numéro, date et heure du dépôt

71758-04 09.04.1996, 14.00

02 Date d'échéance

09.04.2016

03 Nom du déposant

Dart Industries Inc., Delaware corporation

04 Adresse (rue et numéro) du déposant

1717 Deerfield Road

05 Code postal, localité et pays du déposant

Deerfield - Illinois 60015, Etats-Unis d'Amérique

06 Nom et adresse du mandataire ou indication de l'adresse postale du déposant

Bureau Gevers S.A.
Holidaystraat 5
B-1831 Diegem
Belgique.

08 Reproduction du dessin ou modèle

VOIR REPRODUCTION(S)

11 Indication du produit suivi de la (des) classe(s) et de la (des) sous-classe(s)

Couvercle pour casserole-vapeur (cl 7-02).

13 Droit de priorité visé à l'article 4 de la Convention de Paris pour la protection de la Propriété Industrielle

Etats-Unis d'Amérique, le 23 10 1995, no. 29/045,530, COUSINS Morison S.

14 Indication du nom du véritable créateur du dessin ou modèle

COUSINS Morison S.

15 Indication de l'ultime date pour l'ajournement de la publication

16.10.1996

18 Date de réception de la requête du renouvellement

18.03.2011

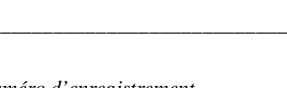
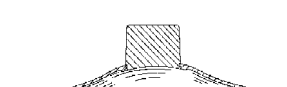
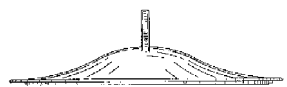
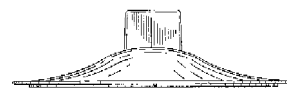
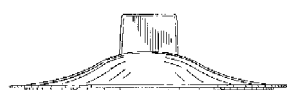
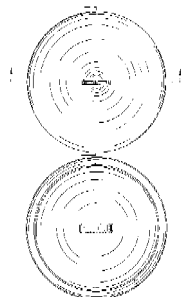
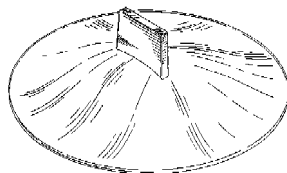

01 Numéro d'enregistrement

26965-05

Numéro, date et heure du dépôt

71758-05 09.04.1996, 14.00

02 Date d'échéance

09.04.2016

03 Nom du déposant

Dart Industries Inc., Delaware corporation

04 Adresse (rue et numéro) du déposant

1717 Deerfield Road

05 Code postal, localité et pays du déposant

Deerfield - Illinois 60015, Etats-Unis d'Amérique

06 Nom et adresse du mandataire ou indication de l'adresse postale du déposant

Bureau Gevers S.A.
Holidaystraat 5
B-1831 Diegem
Belgique.

08 Reproduction du dessin ou modèle

VOIR REPRODUCTION(S)

11 Indication du produit suivi de la (des) classe(s) et de la (des) sous-classe(s)

Casserole-vapeur (cl 7-02).

13 Droit de priorité visé à l'article 4 de la Convention de Paris pour la protection de la Propriété Industrielle

Etats-Unis d'Amérique, le 23 10 1995, no. 29/045,528, COUSINS Morison S.

14 Indication du nom du véritable créateur du dessin ou modèle

COUSINS Morison S.

15 Indication de l'ultime date pour l'ajournement de la publication

16.10.1996

18 Date de réception de la requête du renouvellement

21.03.2011

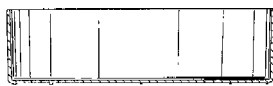
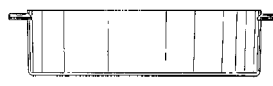
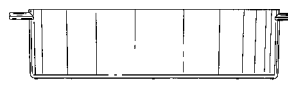
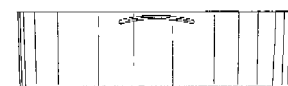
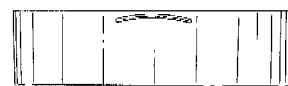
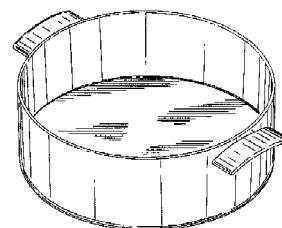

01 *Inschrijvingsnummer***26982-00***Nummer en dagtekening (dag en uur) van het depot*

71517-00 26.01.1996 , 24.00

02 *Vervaldatum*

26.01.2016

03 *Naam van de deposant*Weber-Stephen Products Co.,
Illinois corporation04 *Adres (straat en nummer) van de deposant*

200 East Daniels Road

05 *Postcode, plaats en land van de deposant*Palatine - Illinois 60067,
Ver.St.v.Am06 *Naam en adres van de gemachtigde of vermelding van het correspondentie-adres van de deposant*Cabinet Chaillot
Avenue de l'Agent Sarre 16/20, BP 74
92703 Colombes Cedex
Frankrijk.08 *Afbeelding van de tekening of het model*

ZIE AFBEELDING(EN)

11 *Vermelding van het voortbrengsel gevolgd door de aanduiding van de klasse(n) en onderklasse(n)*

Barbeque (kl 7-02).

13 *Recht van voorrang als bedoeld in artikel 4 van het verdrag van Parijs tot bescherming van de Industriële Eigendom*Zuid-Afrika, dd. 27 07 1995, nrs. A95/
0616, A95/0617, Weber-Stephen Pro-
ducts Co.14 *Vermelding van de naam van de werkelijke ontwerper van de tekening*SCHLOSSER Erich J.; SIEG Ewald;
STEPHEN James C.18 *Dagtekening van de aanvraag van de vernieuwing*

25.01.2011

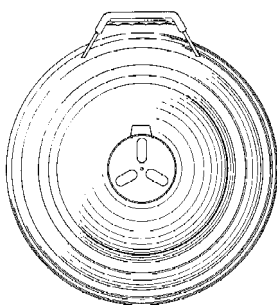
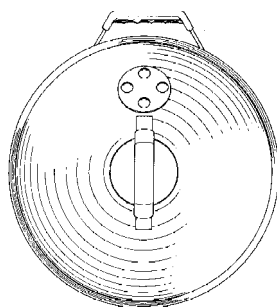
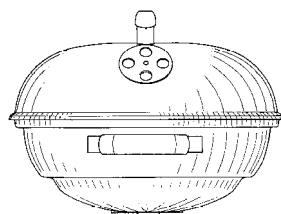
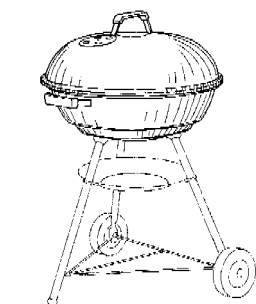
01 *Numéro d'enregistrement***27003-00***Numéro, date et heure du dépôt*

71681-00 15.03.1996 , 15.40

02 *Date d'échéance*

15.03.2016

03 *Nom du déposant*

CANON KABUSHIKI KAISHA

04 *Adresse (rue et numéro) du déposant*

30-2, 3-chome, Shimomaruko

05 *Code postal, localité et pays du déposant*Ohta-ku - Tokyo,
Japon06 *Nom et adresse du mandataire ou indication de l'adresse postale du déposant*Cabinet Chaillot
Avenue de l'Agent Sarre 16/20, BP 74
92703 Colombes Cedex
France.08 *Reproduction du dessin ou modèle*

VOIR REPRODUCTION(S)

11 *Indication du produit suivi de la (des) classe(s) et de la (des) sous-classe(s)*Cartouche d'encre pour imprimante (cl
14-02).13 *Droit de priorité visé à l'article 4 de la Convention de Paris pour la protection de la Propriété Industrielle*Japon, le 20 09 1995, no. 7-27798,
CANON KABUSHIKI KAISHA.14 *Indication du nom du véritable créateur du dessin ou modèle*TETSUYA Sekine; HIROYUKI
Tokuda; MASARU Iketani;
MASAAKI Izumida; YOUICHI
Taneya; NOBUYUKI Kuwabara;
TOSHIO Umino18 *Date de réception de la requête du renouvellement*

09.02.2011

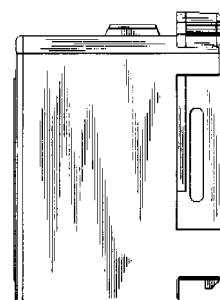
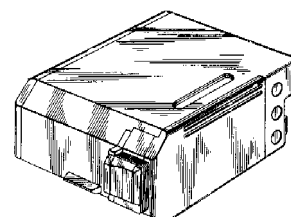
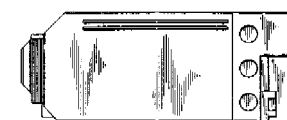
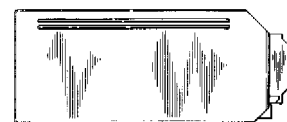
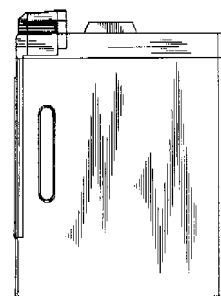
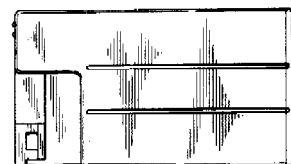
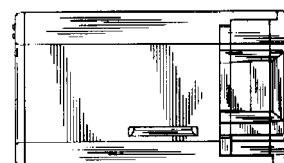
01 *Inschrijvingsnummer***27026-01***Nummer en dagtekening (dag en uur) van het depot*

71787-01 17.04.1996 , 24.00

- 02 *Vervaldatum*
17.04.2016
- 03 *Naam van de depositant*
Compagnie Générale des
Etablissements
MICHELIN - MICHELIN & CIE
- 04 *Adres (straat en nummer) van de depositant*
12, Cours Sablon
- 05 *Postcode, plaats en land van de depositant*
63040 Clermont-Ferrand Cedex,
Frankrijk
- 06 *Naam en adres van de gemachtigde of vermelding van het correspondentie-adres van de depositant*
Dennemeyer & Associates SA
55 rue des Bruyères
L-1274 Howald
Luxemburg.
- 08 *Afbeelding van de tekening of het model*
ZIE AFBEELDING(EN)
- 11 *Vermelding van het voortbrengsel gevolgd door de aanduiding van de klasse(n) en onderklasse(n)*
Band (kl 12-15).
- 13 *Recht van voorrang als bedoeld in artikel 4 van het verdrag van Parijs tot bescherming van de Industriële Eigendom*
Frankrijk, dd. 20 10 1995, nr. 955741,
Compagnie Générale des Etablissements MICHELIN-MICHELIN & CIE.
- 14 *Vermelding van de naam van de werkelijke ontwerper van de tekening*
GAUTHIER Gilbert
- 18 *Dagtekening van de aanvraag van de vernieuwing*
28.03.2011

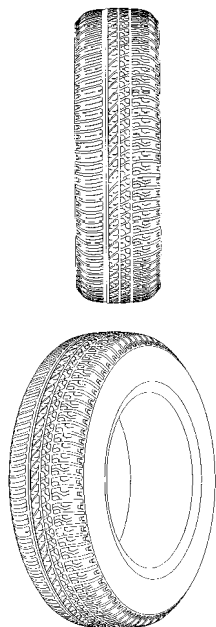

- 01 *Inschrijvingsnummer*
27026-02
Nummer en dagtekening (dag en uur) van het depot
71787-02 17.04.1996 , 24.00

- 02 *Vervaldatum*
17.04.2016
- 03 *Naam van de depositant*
Compagnie Générale des
Etablissements
MICHELIN - MICHELIN & CIE
- 04 *Adres (straat en nummer) van de depositant*
12, Cours Sablon
- 05 *Postcode, plaats en land van de depositant*
63040 Clermont-Ferrand Cedex,
Frankrijk
- 06 *Naam en adres van de gemachtigde of vermelding van het correspondentie-adres van de depositant*
Dennemeyer & Associates SA
55 rue des Bruyères
L-1274 Howald
Luxemburg.
- 08 *Afbeelding van de tekening of het model*
ZIE AFBEELDING(EN)
- 11 *Vermelding van het voortbrengsel gevolgd door de aanduiding van de klasse(n) en onderklasse(n)*
Band (kl 12-15).
- 13 *Recht van voorrang als bedoeld in artikel 4 van het verdrag van Parijs tot bescherming van de Industriële Eigendom*
Frankrijk, dd. 20 10 1995, nr. 955741,
Compagnie Générale des Etablissements MICHELIN-MICHELIN & CIE.
- 14 *Vermelding van de naam van de werkelijke ontwerper van de tekening*
GAUTHIER Gilbert
- 18 *Dagtekening van de aanvraag van de vernieuwing*
28.03.2011

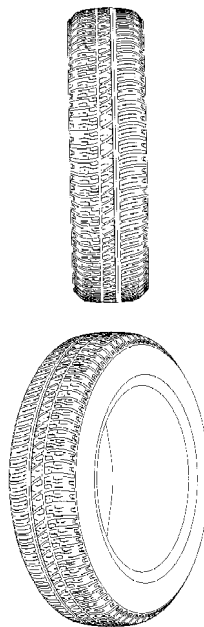

- 01 *Inschrijvingsnummer*
27123-00
Nummer en dagtekening (dag en uur) van het depot
71767-00 11.04.1996 , 24.00

- 02 *Vervaldatum*
11.04.2016
- 03 *Naam van de depositant*
Perstorp AB
- 04 *Adres (straat en nummer) van de depositant*
- 05 *Postcode, plaats en land van de depositant*
S-284 80 Perstorp,
Zweden
- 06 *Naam en adres van de gemachtigde of vermelding van het correspondentie-adres van de depositant*
Elzas Noordzij B.V.
De Lairessestraat 159
1075 HK Amsterdam
Nederland.
- 08 *Afbeelding van de tekening of het model*
ZIE AFBEELDING(EN)
- 11 *Vermelding van het voortbrengsel gevolgd door de aanduiding van de klasse(n) en onderklasse(n)*
Laadkist (kl 9-03).
- 13 *Recht van voorrang als bedoeld in artikel 4 van het verdrag van Parijs tot bescherming van de Industriële Eigendom*
Zweden, dd. 18 10 1995, nr. 951959,
Perstorp AB.
- 14 *Vermelding van de naam van de werkelijke ontwerper van de tekening*
BRAUNER Manfred
- 18 *Dagtekening van de aanvraag van de vernieuwing*
11.03.2011

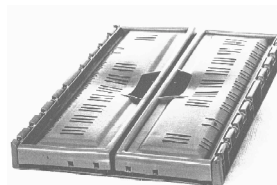
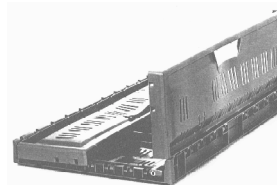
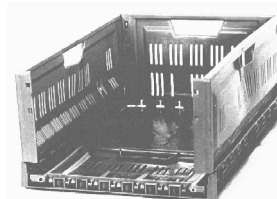
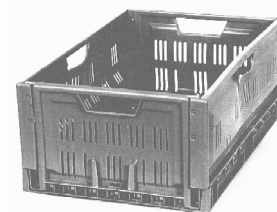

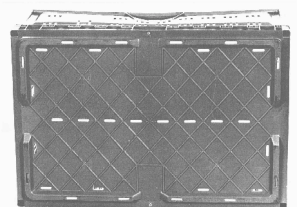
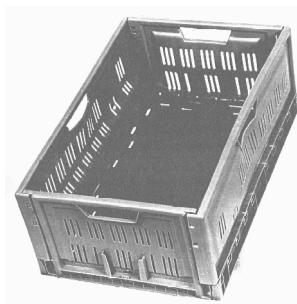

- 01 *Numéro d'enregistrement*
27168-00
Numéro, date et heure du dépôt
71836-00 26.04.1996, 24.00
- 02 *Date d'échéance*
26.04.2016
- 03 *Nom du déposant*
THORSMAN & CO AB
- 04 *Adresse (rue et numéro) du déposant*
Tillverkarvägen 2
- 05 *Code postal, localité et pays du déposant*
611 45 Nyköping,
Suède
- 06 *Nom et adresse du mandataire ou indication de l'adresse postale du déposant*
Bureau Gevers S.A.
Holidaystraat 5
B-1831 Diegem
Belgique.
- 08 *Reproduction du dessin ou modèle*
VOIR REPRODUCTION(S)
- 11 *Indication du produit suivi de la (des) classe(s) et de la (des) sous-classe(s)*
Couvercle pour boîte (cl 13-03).
- 14 *Indication du nom du véritable créateur du dessin ou modèle*
STRANDÅS Bo Erland; ERIKSSON
Erik Staffan
- 18 *Date de réception de la requête du renouvellement*
28.03.2011

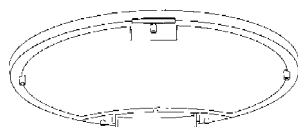
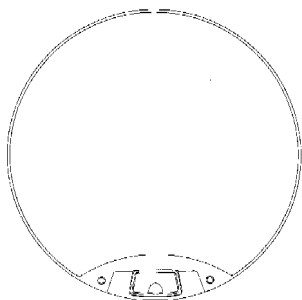

- 01 *Inschrijvingsnummer*
27169-01
Nummer en dagtekening (dag en uur) van het depot
71838-01 29.04.1996, 24.00
- 02 *Vervaldatum*
29.04.2016
- 03 *Naam van de deposant*
Fibox Oy AB
- 04 *Adres (straat en nummer) van de deposant*
Jorvaksenniitty
- 05 *Postcode, plaats en land van de deposant*
02421 Jorvas,
Finland
- 06 *Naam en adres van de gemachtigde of vermelding van het correspondentie-adres van de deposant*
Novagraaf Nederland B.V.
Hogehilweg 3
1101 CA Amsterdam-Zuidoost
Nederland.
- 08 *Afbeelding van de tekening of het model*
ZIE AFBEELDING(EN)
- 11 *Vermelding van het voortbrengsel gevolgd door de aanduiding van de klasse(n) en onderklasse(n)*
Omhulsel voor elektronische/
elektrische componenten (kl 13-03).
- 13 *Recht van voorrang als bedoeld in artikel 4 van het verdrag van Parijs tot bescherming van de Industriële Eigendom*
Finland, dd. 02 11 1995, nr. 740/95.
Fibox Oy AB.
- 14 *Vermelding van de naam van de werkelijke ontwerper van de tekening*
SEIRIO Jari
- 18 *Dagtekening van de aanvraag van de vernieuwing*
28.03.2011

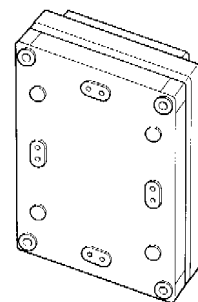
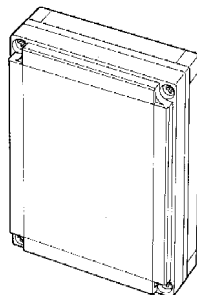

- 01 *Inschrijvingsnummer*
27169-02
Nummer en dagtekening (dag en uur) van het depot
71838-02 29.04.1996, 24.00
- 02 *Vervaldatum*
29.04.2016
- 03 *Naam van de deposant*
Fibox Oy AB
- 04 *Adres (straat en nummer) van de deposant*
Jorvaksenniitty
- 05 *Postcode, plaats en land van de deposant*
02421 Jorvas,
Finland
- 06 *Naam en adres van de gemachtigde of vermelding van het correspondentie-adres van de deposant*
Novagraaf Nederland B.V.
Hogehilweg 3
1101 CA Amsterdam-Zuidoost
Nederland.
- 08 *Afbeelding van de tekening of het model*
ZIE AFBEELDING(EN)
- 11 *Vermelding van het voortbrengsel gevolgd door de aanduiding van de klasse(n) en onderklasse(n)*
Omhulsel voor elektronische/
elektrische componenten (kl 13-03).
- 13 *Recht van voorrang als bedoeld in artikel 4 van het verdrag van Parijs tot bescherming van de Industriële Eigendom*
Finland, dd. 02 11 1995, nr. 741/95,
Fibox Oy AB.
- 14 *Vermelding van de naam van de werkelijke ontwerper van de tekening*
SEIRIO Jari
- 18 *Dagtekening van de aanvraag van de vernieuwing*
28.03.2011

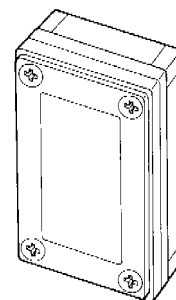

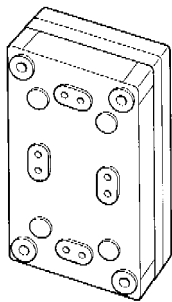

- 01 *Inschrijvingsnummer*
27169-03
Nummer en dagtekening (dag en uur) van het depot
71838-03 29.04.1996, 24.00
- 02 *Vervaldatum*
29.04.2016
- 03 *Naam van de deposant*
Fibox Oy AB
- 04 *Adres (straat en nummer) van de deposant*
Jorvaksenniitty
- 05 *Postcode, plaats en land van de deposant*
02421 Jorvas,
Finland
- 06 *Naam en adres van de gemachtigde of vermelding van het correspondentie-adres van de deposant*
Novagraaf Nederland B.V.
Hogehilweg 3
1101 CA Amsterdam-Zuidoost
Nederland.
- 08 *Afbeelding van de tekening of het model*
ZIE AFBELDING(EN)
- 11 *Vermelding van het voortbrengsel gevolgd door de aanduiding van de klasse(n) en onderklasse(n)*
Omhulsel voor elektronische/
elektrische componenten (kl 13-03).
- 13 *Recht van voorrang als bedoeld in artikel 4 van het verdrag van Parijs tot bescherming van de Industriële Eigendom*
Finland, dd. 02 11 1995, nr. 742/95,
Fibox Oy AB.
- 14 *Vermelding van de naam van de werkelijke ontwerper van de tekening*
SEIRIO Jari
- 18 *Dagtekening van de aanvraag van de vernieuwing*
28.03.2011

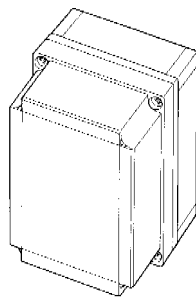
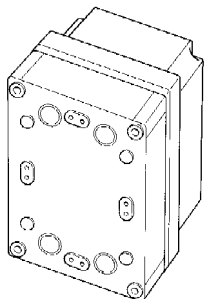

- 01 *Numéro d'enregistrement*
27226-00
Numéro, date et heure du dépôt
05975-00 30.08.1996, 15.30
- 02 *Date d'échéance*
30.08.2016
- 03 *Nom du déposant*
SAINT-GOBAIN GLASS BENELUX,
s.a.
- 04 *Adresse (rue et numéro) du déposant*
Rue des Glaces Nationales 169
- 05 *Code postal, localité et pays du déposant*
B-5060 Sambreville,
Belgique
- 06 *Nom et adresse du mandataire ou indication de l'adresse postale du déposant*
Office Kirkpatrick S.A.
32, Avenue Wolfers
B-1310 La Hulpe
Belgique.
- 08 *Reproduction du dessin ou modèle*
VOIR REPRODUCTION(S)
- 11 *Indication du produit suivi de la (des) classe(s) et de la (des) sous-classe(s)*
Lecteur d'épaisseur de vitrage et
d'intercalaire (cl 10-04; 19-08).
- 18 *Date de réception de la requête du renouvellement*
02.03.2011

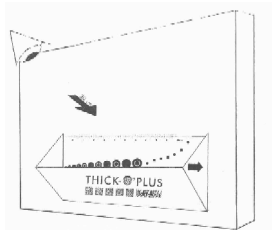
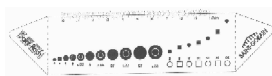

- 01 *Numéro d'enregistrement*
27289-00
Numéro, date et heure du dépôt
71964-00 06.06.1996, 24.00

- 02 *Date d'échéance*
06.06.2016
- 03 *Nom du déposant*
THE BAMBACH SADDLE SEAT
PTY. LIMITED
- 04 *Adresse (rue et numéro) du déposant*
752 Pittwater Road
- 05 *Code postal, localité et pays du déposant*
Brookvale - NSW 2100,
Australie
- 06 *Nom et adresse du mandataire ou indication de l'adresse postale du déposant*
OFFICE PARETTE (FRED MAES)
Avenue Gabrielle Petit 2
B-7940 Brugelette
Belgique.
- 08 *Reproduction du dessin ou modèle*
VOIR REPRODUCTION(S)
- 11 *Indication du produit suivi de la (des) classe(s) et de la (des) sous-classe(s)*
Siège (cl 6-01; 30-04).
- 18 *Date de réception de la requête du renouvellement*
10.03.2011

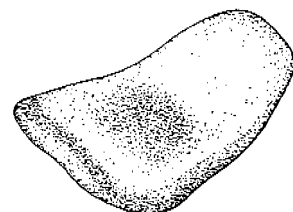
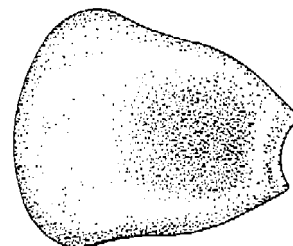
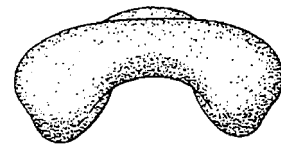
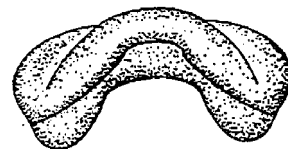

- 01 *Inschrijvingsnummer*
27364-00
Nummer en dagtekening (dag en uur) van het depot
71980-00 11.06.1996, 24.00

- 02 *Vervaldatum*
11.06.2016
- 03 *Naam van de deposant*
Ecolab Inc.,
Delaware corporation
- 04 *Adres (straat en nummer) van de deposant*
Ecolab Center
- 05 *Postcode, plaats en land van de deposant*
St. Paul - Staat Minnesota 55102,
Ver.St.v.Am
- 06 *Naam en adres van de gemachtigde of vermelding van het correspondentie-adres van de deposant*
Bureau Gevers N.V.
Holidaystraat 5
B-1831 Diegem
België.
- 08 *Afbeelding van de tekening of het model*
ZIE AFBEELDING(EN)
- 11 *Vermelding van het voortbrengsel gevolgd door de aanduiding van de klasse(n) en onderklasse(n)*
Houder (kl 9-01, 02).
- 13 *Recht van voorrang als bedoeld in artikel 4 van het verdrag van Parijs tot bescherming van de Industriële Eigendom*
Ver.St.v.Am., dd. 20 12 1995, nr. 29/
048094, COPELAND James L.;
DECKER James D.; OLSON Scott R.
- 14 *Vermelding van de naam van de werkelijke ontwerper van de tekening*
COPELAND James L.; DECKER
James D.; OLSON Scott R.
- 18 *Dagtekening van de aanvraag van de vernieuwing*
24.03.2011

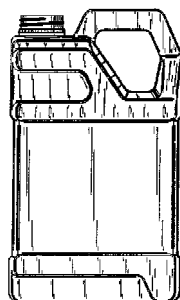
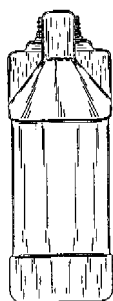
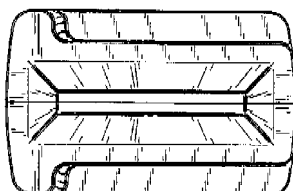
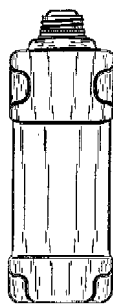
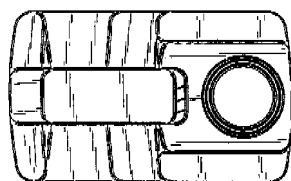
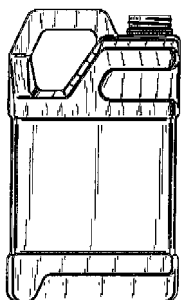
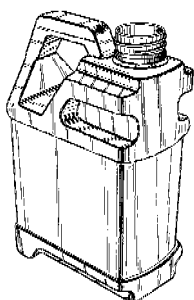

- 01 *Inschrijvingsnummer*
27375-00

Nummer en dagtekening (dag en uur) van het depot

72001-00 17.06.1996, 11.45

- 02 *Vervaldatum*
17.06.2016
- 03 *Naam van de deposant*
Shell Brands International AG
- 04 *Adres (straat en nummer) van de deposant*
Baarermatte
- 05 *Postcode, plaats en land van de deposant*
6340 Baar,
Zwitserland
- 06 *Naam en adres van de gemachtigde of vermelding van het correspondentie-adres van de deposant*
Octrooibureau Vriesendorp & Gaade
B.V.
Dr. Kuypersstraat 6
2514 BB 's-Gravenhage
Nederland.

- 08 *Afbeelding van de tekening of het model*
ZIE AFBEELDING(EN)
- 11 *Vermelding van het voortbrengsel gevolgd door de aanduiding van de klasse(n) en onderklasse(n)*
Fles (kl 9-01, 02).
- 14 *Vermelding van de naam van de werkelijke ontwerper van de tekening*
FERRAGU Laurent
- 18 *Dagtekening van de aanvraag van de vernieuwing*
08.03.2011

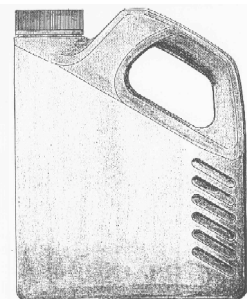
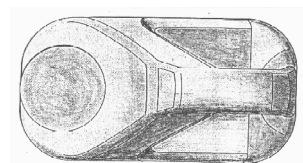
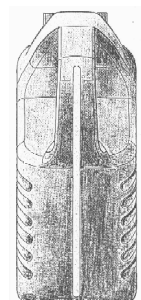
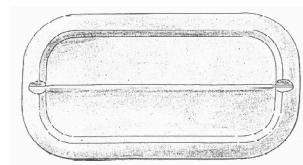

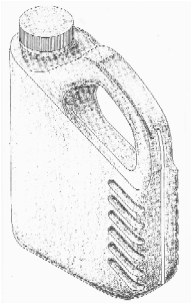

- 01 *Inschrijvingsnummer*
27380-00
Nummer en dagtekening (dag en uur) van het depot
72009-00 18.06.1996 , 24.00
- 02 *Vervaldatum*
18.06.2016
- 03 *Naam van de deposant*
Motorola, Inc., Delaware corporation
- 04 *Adres (straat en nummer) van de deposant*
1303 East Algonquin Road
- 05 *Postcode, plaats en land van de deposant*
Schaumburg - Illinois 60196, Ver.St.v.Am
- 06 *Naam en adres van de gemachtigde of vermelding van het correspondentie-adres van de deposant*
Bureau Gevers N.V.
Holidaystraat 5
B-1831 Diegem
België.
- 08 *Afbeelding van de tekening of het model*
ZIE AFBEELDING(EN)
- 11 *Vermelding van het voortbrengsel gevolgd door de aanduiding van de klasse(n) en onderklasse(n)*
Houder voor een adapter voor een batterijen oplader (kl 13-02).
- 13 *Recht van voorrang als bedoeld in artikel 4 van het verdrag van Parijs tot bescherming van de Industriële Eigendom*
Ver.St.v.Am., dd. 20 02 1996, nr. 29/050,469, AMERO Willard Francis Jr., FOSTER Alan Lee.
- 14 *Vermelding van de naam van de werkelijke ontwerper van de tekening*
AMERO Willard Francis Jr. FOSTER Alan Lee
- 18 *Dagtekening van de aanvraag van de vernieuwing*
24.03.2011

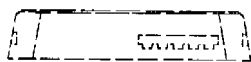
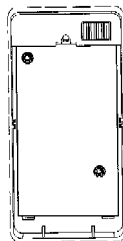
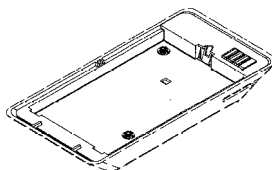
FIG.1**FIG.2****FIG.3****FIG.4****FIG.5****FIG.6**

- 01 *Inschrijvingsnummer*
27512-03
Nummer en dagtekening (dag en uur) van het depot
72246-03 03.09.1996 , 24.00
- 02 *Vervaldatum*
03.09.2016
- 03 *Naam van de deposant*
Koninklijke Auping B.V.
- 04 *Adres (straat en nummer) van de deposant*
Laan van Borgele 70

- 05 *Postcode, plaats en land van de deposant*
7415 DK Deventer, Nederland
- 06 *Naam en adres van de gemachtigde of vermelding van het correspondentie-adres van de deposant*
Zacco Netherlands B.V.
Nachtwachlaan 20
1058 EA Amsterdam
Nederland.
- 08 *Afbeelding van de tekening of het model*
ZIE AFBEELDING(EN)
- 11 *Vermelding van het voortbrengsel gevolgd door de aanduiding van de klasse(n) en onderklasse(n)*
Wiel (kl 6-06).
- 18 *Dagtekening van de aanvraag van de vernieuwing*
07.03.2011

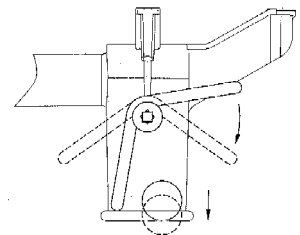

- 01 *Inschrijvingsnummer*
27512-04
Nummer en dagtekening (dag en uur) van het depot
72246-04 03.09.1996 , 24.00
- 02 *Vervaldatum*
03.09.2016
- 03 *Naam van de deposant*
Koninklijke Auping B.V.
- 04 *Adres (straat en nummer) van de deposant*
Laan van Borgele 70
- 05 *Postcode, plaats en land van de deposant*
7415 DK Deventer, Nederland
- 06 *Naam en adres van de gemachtigde of vermelding van het correspondentie-adres van de deposant*
Zacco Netherlands B.V.
Nachtwachlaan 20
1058 EA Amsterdam
Nederland.
- 08 *Afbeelding van de tekening of het model*
ZIE AFBEELDING(EN)
- 11 *Vermelding van het voortbrengsel gevolgd door de aanduiding van de klasse(n) en onderklasse(n)*
Bed (kl 6-02).
- 18 *Dagtekening van de aanvraag van de vernieuwing*
07.03.2011

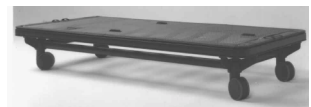

- 01 *Inschrijvingsnummer*
27946-00
Nummer en dagtekening (dag en uur) van het depot
72316-00 20.09.1996 , 24.00
- 02 *Vervaldatum*
20.09.2016
- 03 *Naam van de deposant*
KZ Meet- en Regelapparatuur B.V.
- 04 *Adres (straat en nummer) van de deposant*
Pascalweg 4, Postbus 40049
- 05 *Postcode, plaats en land van de deposant*
8004 DA Zwolle, Nederland
- 08 *Afbeelding van de tekening of het model*
ZIE AFBEELDING(EN)
- 11 *Vermelding van het voortbrengsel gevolgd door de aanduiding van de klasse(n) en onderklasse(n)*
Schutbuis (kl 23-01).
- 12 *Beschrijving van de kenmerkende eigenschappen van het nieuwe uiterlijk van het voortbrengsel; in voorkomend geval, vermelding van de onderdelen van de tekening of het model waarop de kleuren betrekking hebben*
2-delige buis, waarvan het linkergedeelte is voorzien van een 2-voudige optromping en het rechter gedeelte is voorzien van een aangevormde flens.
- 18 *Dagtekening van de aanvraag van de vernieuwing*
23.03.2011

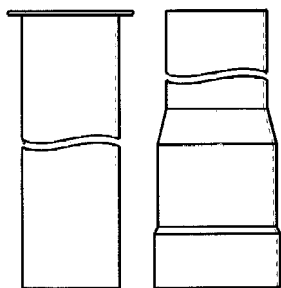
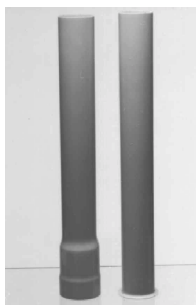

- 01 *Inschrijvingsnummer*
32878-00
Nummer en dagtekening (dag en uur) van het depot
77707-00 10.11.2000 , 24.00
- 02 *Vervaldatum*
10.11.2015
- 03 *Naam van de deposant*
Reckitt Benckiser N.V.

- 04 *Adres (straat en nummer) van de deposant*
Siriusdreef 14
- 05 *Postcode, plaats en land van de deposant*
2132 WT Hoofddorp, Nederland
- 06 *Naam en adres van de gemachtigde of vermelding van het correspondentie-adres van de deposant*
VEREENIGDE
Johan de Wittlaan 7
2517 JR Den Haag
Nederland.
- 08 *Afbeelding van de tekening of het model*
ZIE AFBEELDING(EN)
- 11 *Vermelding van het voortbrengsel gevolgd door de aanduiding van de klasse(n) en onderklasse(n)*
Vaat- en glaswerkbeschermingsmiddel voor afwasmachines (kl 7-05, 99; 15-05).
- 12 *Beschrijving van de kenmerkende eigenschappen van het nieuwe uiterlijk van het voortbrengsel; in voorkomend geval, vermelding van de onderdelen van de tekening of het model waarop de kleuren betrekking hebben*
Afb. 1: vooraanzicht; afb. 2: achteraanzicht; afb. 3: bovenaanzicht; afb. 4: onderaanzicht; afb. 5: rechterzij-aanzicht; afb. 6: linkerzij-aanzicht; afb. 7: perspectivisch aanzicht.
- 14 *Vermelding van de naam van de werkelijke ontwerper van de tekening*
HAHN Karlheinz
- 15 *Vermelding van de uiterlijke opschortingsdatum van de publicatie*
10.11.2001
- 18 *Dagtekening van de aanvraag van de vernieuwing*
03.11.2010

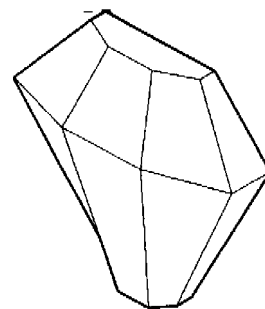
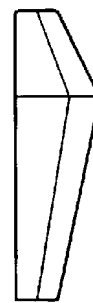
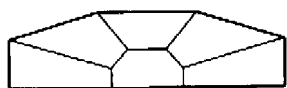
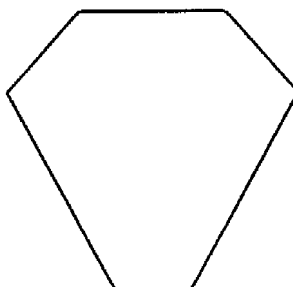
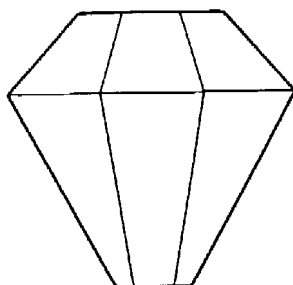

- 01 *Numéro d'enregistrement*
33015-00
Numéro, date et heure du dépôt
77950-00 23.01.2001 , 10.00
- 02 *Date d'échéance*
23.01.2016
- 03 *Nom du déposant*
SCHACHTER & NAMDAR
POLISHING WORKS, LTD.
- 04 *Adresse (rue et numéro) du déposant*
Maccabi Building, Diamond Exchange,
Room 1437
- 05 *Code postal, localité et pays du déposant*
Ramat Gan,
Israël
- 06 *Nom et adresse du mandataire ou indication de l'adresse postale du déposant*
Office Kirkpatrick S.A.
32, Avenue Wolfers
B-1310 La Hulpe
Belgique.
- 08 *Reproduction du dessin ou modèle*
VOIR REPRODUCTION(S)
- 11 *Indication du produit suivi de la (des) classe(s) et de la (des) sous-classe(s)*
Pierre précieuse (cl 11-01).
- 12 *Description des éléments caractéristiques de l'aspect nouveau du produit; le cas échéant,*

indication des parties du dessin ou modèle auxquelles se rapportent les couleurs

Fig. 1: vue en perspective; fig. 2: vue par le dessus; fig. 3: vue par le dessous; fig. 4: vue frontale et arrière; fig. 5: vue latérale gauche et droite.

- 13 *Droit de priorité visé à l'article 4 de la Convention de Paris pour la protection de la Propriété Industrielle*
Israël, le 16 10 2000, no. 34262, SCHACHTER & NAMDAR POLISHING WORDS LTD.
- 18 *Date de réception de la requête du renouvellement*
20.01.2011

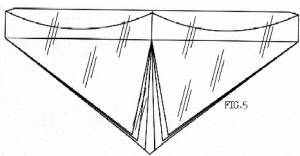
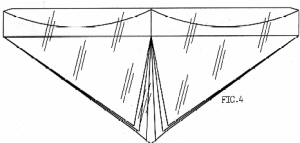
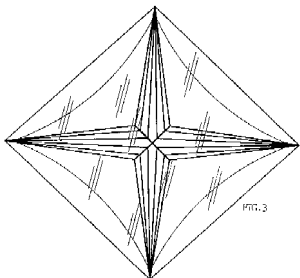
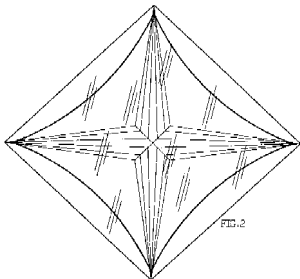
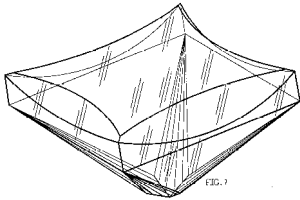

- 01 *Inschrijvingsnummer*
33145-00
Nummer en dagtekening (dag en uur) van het depot
78108-00 09.03.2001 , 10.00
- 02 *Vervaldatum*
09.03.2016

- 03 *Naam van de deposant*
A.A. ter Beek B.V.
- 04 *Adres (straat en nummer) van de deposant*
Turfkade 9
- 05 *Postcode, plaats en land van de deposant*
7602 PA Almelo, Nederland
- 06 *Naam en adres van de gemachtigde of vermelding van het correspondentie-adres van de deposant*
VEREENIGDE
Johan de Wittlaan 7
2517 JR Den Haag
Nederland.
- 08 *Afbeelding van de tekening of het model*
ZIE AFBEELDING(EN)
- 11 *Vermelding van het voortbrengsel gevolgd door de aanduiding van de klasse(n) en onderklasse(n)*
Biscuit (kl 1-01).
- 12 *Beschrijving van de kenmerkende eigenschappen van het nieuwe uiterlijk van het voortbrengsel; in voorkomend geval, vermelding van de onderdelen van de tekening of het model waarop de kleuren betrekking hebben*
Foto 1 toont een perspectiefisch bovenaanzicht van de biscuit; foto 2 toont een aanzicht recht van boven en foto 3 een aanzicht van onderen; de bovenzijde heeft een nagenoeg glad oppervlak.
- 18 *Dagtekening van de aanvraag van de vernieuwing*
07.03.2011

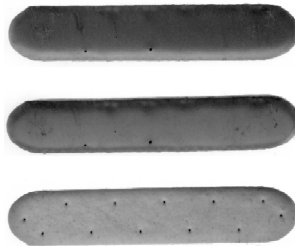

- 01 *Inschrijvingsnummer*
33151-01
Nummer en dagtekening (dag en uur) van het depot
78009-01 14.02.2001 , 15.00
- 02 *Vervaldatum*
14.02.2016
- 03 *Naam van de deposant*
Reckitt Benckiser N.V.
- 04 *Adres (straat en nummer) van de deposant*
Siriusdreef 14
- 05 *Postcode, plaats en land van de deposant*
2132 WT Hoofddorp, Nederland
- 06 *Naam en adres van de gemachtigde of vermelding van het correspondentie-adres van de deposant*
VEREENIGDE
Johan de Wittlaan 7
2517 JR Den Haag
Nederland.
- 08 *Afbeelding van de tekening of het model*
ZIE AFBEELDING(EN)

- 11 *Vermelding van het voortbrengsel gevolgd door de aanduiding van de klasse(n) en onderklasse(n)*
Fles (kl 9-01, 03).
- 12 *Beschrijving van de kenmerkende eigenschappen van het nieuwe uiterlijk van het voortbrengsel; in voorkomend geval, vermelding van de onderdelen van de tekening of het model waarop de kleuren betrekking hebben*
Fig. 1.1 vooraanzicht; fig. 1.2 perspectiefisch aanzicht.
- 15 *Vermelding van de uiterlijke opschortingsdatum van de publicatie*
14.02.2002
- 18 *Dagtekening van de aanvraag van de vernieuwing*
14.02.2011

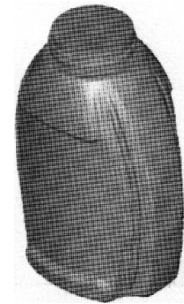
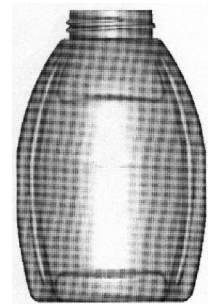

- 01 *Inschrijvingsnummer*
33151-02
Nummer en dagtekening (dag en uur) van het depot
78009-02 14.02.2001 , 15.00
- 02 *Vervaldatum*
14.02.2016
- 03 *Naam van de deposant*
Reckitt Benckiser N.V.
- 04 *Adres (straat en nummer) van de deposant*
Siriusdreef 14
- 05 *Postcode, plaats en land van de deposant*
2132 WT Hoofddorp, Nederland
- 06 *Naam en adres van de gemachtigde of vermelding van het correspondentie-adres van de deposant*
VEREENIGDE
Johan de Wittlaan 7
2517 JR Den Haag
Nederland.
- 08 *Afbeelding van de tekening of het model*
ZIE AFBEELDING(EN)
- 11 *Vermelding van het voortbrengsel gevolgd door de aanduiding van de klasse(n) en onderklasse(n)*
Fles (kl 9-01, 03).

12 Beschrijving van de kenmerkende eigenschappen van het nieuwe uiterlijk van het voortbrengsel; in voorkomend geval, vermelding van de onderdelen van de tekening of het model waarop de kleuren betrekking hebben

Fig. 2.1 vooraanzicht; fig. 2.2 perspectivisch aanzicht; fig. 2.3: zij-aanzicht; fig. 2.4 bovenaanzicht.

15 Vermelding van de uiterlijke opschortingsdatum van de publicatie

14.02.2002

18 Dagtekening van de aanvraag van de vernieuwing

14.02.2011

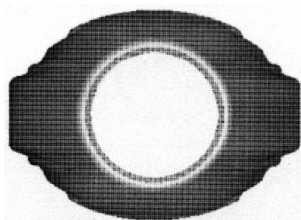
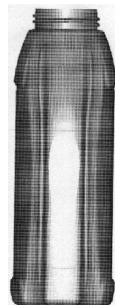
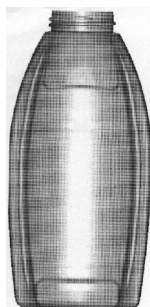

03 Naam van de deponent
Reckitt Benckiser N.V.

04 Adres (straat en nummer) van de deponent
Siriusdreef 14

05 Postcode, plaats en land van de deponent
2132 WT Hoofddorp,
Nederland

06 Naam en adres van de gemachtigde of vermelding van het correspondentie-adres van de deponent

VEREENIGDE
Johan de Wittlaan 7
2517 JR Den Haag
Nederland.

08 Afbeelding van de tekening of het model
ZIE AFBEELDING(EN)

11 Vermelding van het voortbrengsel gevolgd door de aanduiding van de klasse(n) en onderklasse(n)

Fles (kl 9-01, 03).

12 Beschrijving van de kenmerkende eigenschappen van het nieuwe uiterlijk van het voortbrengsel; in voorkomend geval, vermelding van de onderdelen van de tekening of het model waarop de kleuren betrekking hebben

3.1 Vooraanzicht; 3.2 perspectivisch aanzicht; 3.3 zij-aanzicht; 3.4 bovenaanzicht.

15 Vermelding van de uiterlijke opschortingsdatum van de publicatie

14.02.2002

18 Dagtekening van de aanvraag van de vernieuwing

14.02.2011

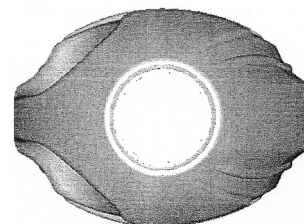
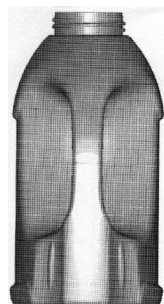
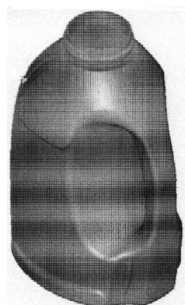
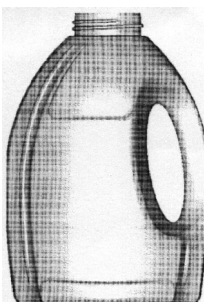

01 Inschrijvingsnummer
33151-04

Nummer en dagtekening (dag en uur) van het depot

78009-04 14.02.2001 , 15.00

02 Vervaldatum

14.02.2016

03 Naam van de deponent

Reckitt Benckiser N.V.

04 Adres (straat en nummer) van de deponent
Siriusdreef 14

05 Postcode, plaats en land van de deponent
2132 WT Hoofddorp,
Nederland

06 Naam en adres van de gemachtigde of vermelding van het correspondentie-adres van de deponent

VEREENIGDE
Johan de Wittlaan 7
2517 JR Den Haag
Nederland.

08 Afbeelding van de tekening of het model
ZIE AFBEELDING(EN)

11 Vermelding van het voortbrengsel gevolgd door de aanduiding van de klasse(n) en onderklasse(n)

Fles (kl 9-01, 03).

12 Beschrijving van de kenmerkende eigenschappen van het nieuwe uiterlijk van het voortbrengsel; in voorkomend geval, vermelding van de onderdelen van de tekening of het model waarop de kleuren betrekking hebben

4.1 Vooraanzicht; 4.2 perspectivisch aanzicht; 4.3 achteraanzicht; 4.4 bovenaanzicht.

15 Vermelding van de uiterlijke opschortingsdatum van de publicatie

14.02.2002

18 Dagtekening van de aanvraag van de vernieuwing

14.02.2011

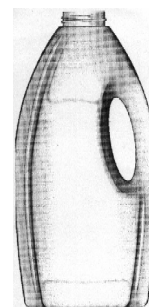

01 Inschrijvingsnummer
33151-03

Nummer en dagtekening (dag en uur) van het depot

78009-03 14.02.2001 , 15.00

02 Vervaldatum

14.02.2016

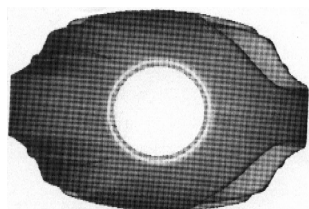
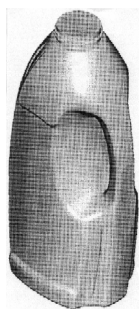

01 *Inschrijvingsnummer*

33151-05

Nummer en dagtekening (dag en uur) van het depot

78009-05 14.02.2001 , 15.00

02 *Vervaldatum*

14.02.2016

03 *Naam van de deposant*

Reckitt Benckiser N.V.

04 *Adres (straat en nummer) van de deposant*

Siriusdreef 14

05 *Postcode, plaats en land van de deposant*

2132 WT Hoofddorp,
Nederland

06 *Naam en adres van de gemachtigde of vermelding van het correspondentie-adres van de deposant*

VEREENIGDE
Johan de Wittlaan 7
2517 JR Den Haag
Nederland.

08 *Afbeelding van de tekening of het model*

ZIE AFBEELDING(EN)

11 *Vermelding van het voortbrengsel gevolgd door de aanduiding van de klasse(n) en onderklasse(n)*

Fles (kl 9-01, 03).

12 *Beschrijving van de kenmerkende eigenschappen van het nieuwe uiterlijk van het voortbrengsel; in voorkomend geval, vermelding van de onderdelen van de tekening of het model waarop de kleuren betrekking hebben*

5.1 Vooraanzicht; 5.2 perspectivisch
aanzicht; 5.3 zij-aanzicht; 5.4
bovenaanzicht.

15 *Vermelding van de uiterlijke opschortingsdatum van de publicatie*

14.02.2002

18 *Dagtekening van de aanvraag van de vernieuwing*

14.02.2011

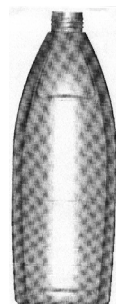
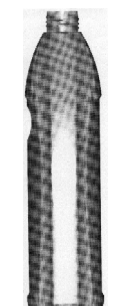
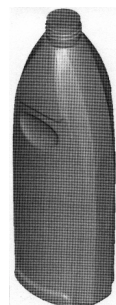
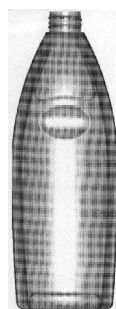

01 *Inschrijvingsnummer*

33151-06

Nummer en dagtekening (dag en uur) van het depot

78009-06 14.02.2001 , 15.00

02 *Vervaldatum*

14.02.2016

03 *Naam van de deposant*

Reckitt Benckiser N.V.

04 *Adres (straat en nummer) van de deposant*

Siriusdreef 14

05 *Postcode, plaats en land van de deposant*
2132 WT Hoofddorp,
Nederland

06 *Naam en adres van de gemachtigde of vermelding van het correspondentie-adres van de deposant*

VEREENIGDE
Johan de Wittlaan 7
2517 JR Den Haag
Nederland.

08 *Afbeelding van de tekening of het model*

ZIE AFBEELDING(EN)

11 *Vermelding van het voortbrengsel gevolgd door de aanduiding van de klasse(n) en onderklasse(n)*

Fles (kl 9-01, 03).

12 *Beschrijving van de kenmerkende eigenschappen van het nieuwe uiterlijk van het voortbrengsel; in voorkomend geval, vermelding van de onderdelen van de tekening of het model waarop de kleuren betrekking hebben*

6.1 Vooraanzicht; 6.2 perspectivisch
aanzicht; 6.3 zij-aanzicht; 6.4
bovenaanzicht.

15 *Vermelding van de uiterlijke opschortingsdatum van de publicatie*

14.02.2002

18 *Dagtekening van de aanvraag van de vernieuwing*

14.02.2011

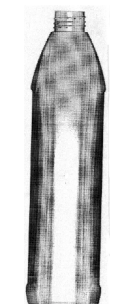
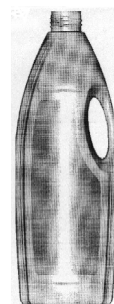

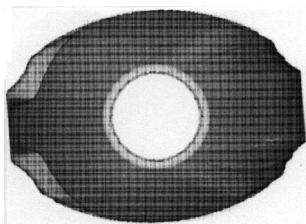

01 *Inschrijvingsnummer*
33151-07

Nummer en dagtekening (dag en uur) van het depot

78009-07 14.02.2001 , 15.00

02 *Vervaldatum*
14.02.2016

03 *Naam van de deposant*
Reckitt Benckiser N.V.

04 *Adres (straat en nummer) van de deposant*
Siriusdreef 14

05 *Postcode, plaats en land van de deposant*
2132 WT Hoofddorp,
Nederland

06 *Naam en adres van de gemachtigde of vermelding van het correspondentie-adres van de deposant*
VEREENIGDE
Johan de Wittlaan 7
2517 JR Den Haag
Nederland.

08 *Afbeelding van de tekening of het model*
ZIE AFBEELDING(EN)

11 *Vermelding van het voortbrengsel gevolgd door de aanduiding van de klasse(n) en onderklasse(n)*
Fles (kl 9-01, 03).

12 *Beschrijving van de kenmerkende eigenschappen van het nieuwe uiterlijk van het voortbrengsel; in voorkomend geval, vermelding van de onderdelen van de tekening of het model waarop de kleuren betrekking hebben*
7.1 Vooraanzicht; 7.2 perspectivisch aanzicht; 7.3 zij-aanzicht; 7.4 bovenaanzicht.

15 *Vermelding van de uiterlijke opschortingsdatum van de publicatie*
14.02.2002

18 *Dagtekening van de aanvraag van de vernieuwing*
14.02.2011

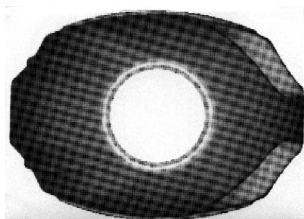
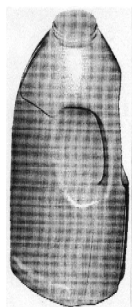
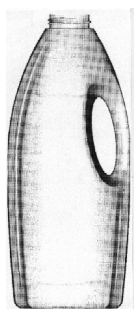

01 *Inschrijvingsnummer*
33151-08

Nummer en dagtekening (dag en uur) van het depot

78009-08 14.02.2001 , 15.00

02 *Vervaldatum*
14.02.2016

03 *Naam van de deposant*
Reckitt Benckiser N.V.

04 *Adres (straat en nummer) van de deposant*
Siriusdreef 14

05 *Postcode, plaats en land van de deposant*
2132 WT Hoofddorp,
Nederland

06 *Naam en adres van de gemachtigde of vermelding van het correspondentie-adres van de deposant*
VEREENIGDE
Johan de Wittlaan 7
2517 JR Den Haag
Nederland.

08 *Afbeelding van de tekening of het model*
ZIE AFBEELDING(EN)

11 *Vermelding van het voortbrengsel gevolgd door de aanduiding van de klasse(n) en onderklasse(n)*
Fles (kl 9-01, 03).

12 *Beschrijving van de kenmerkende eigenschappen van het nieuwe uiterlijk van het voortbrengsel; in voorkomend geval, vermelding van de onderdelen van de tekening of het model waarop de kleuren betrekking hebben*
8.1 Vooraanzicht; 8.2 perspectivisch aanzicht; 8.3 perspectivisch aanzicht; 8.4 zij-aanzicht; 8.5 bovenaanzicht.

15 *Vermelding van de uiterlijke opschortingsdatum van de publicatie*
14.02.2002

18 *Dagtekening van de aanvraag van de vernieuwing*
14.02.2011

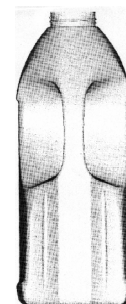
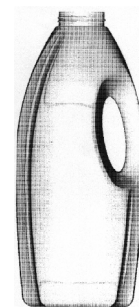

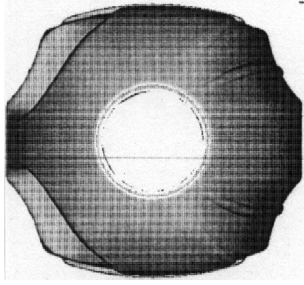

01 *Inschrijvingsnummer*
33297-00

Nummer en dagtekening (dag en uur) van het depot

77926-00 22.01.2001 , 11.55

02 *Vervaldatum*
22.01.2016

03 *Naam van de deposant*
BodyMedia, Inc.,
Delaware corporation

04 *Adres (straat en nummer) van de deposant*
4 Smithfield Street, Suite 1200

05 *Postcode, plaats en land van de deposant*
Pittsburgh, Pennsylvania 15222,
Ver.St.v.Am

06 *Naam en adres van de gemachtigde of vermelding van het correspondentie-adres van de deposant*

VEREENIGDE
Johan de Wittlaan 7
2517 JR Den Haag
Nederland.

08 *Afbeelding van de tekening of het model*
ZIE AFBEELDING(EN)

11 *Vermelding van het voortbrengsel gevolgd door de aanduiding van de klasse(n) en onderklasse(n)*
Armband (kl 11-01; 28-03).

12 *Beschrijving van de kenmerkende eigenschappen van het nieuwe uiterlijk van het voortbrengsel; in voorkomend geval, vermelding van de onderdelen van de tekening of het model waarop de kleuren betrekking hebben*
Fig. 1: isometrisch vooraanzicht; fig. 2: onderaanzicht; fig. 3: bovenaanzicht; fig. 4: vooraanzicht; fig. 5: achteraanzicht; fig. 6: zijaanzicht; fig. 7: tweede zijaanzicht.

13 *Recht van voorrang als bedoeld in artikel 4 van het verdrag van Parijs tot bescherming van de Industriële Eigendom*

Ver.St.v.Am., dd. 09 08 2000, nr. 29/127.587, KASABACH Christopher; SICA Vanessa; STIVORIC John; CHRISTENSEN Michelle.

14 *Vermelding van de naam van de werkelijke ontwerper van de tekening*

KASABACH Christopher; SICA Vanessa; STIVORIC John; CHRISTENSEN Michelle

18 *Dagtekening van de aanvraag van de vernieuwing*
20.01.2011

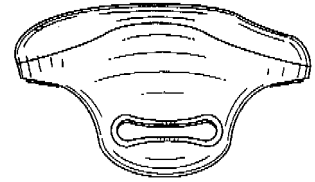
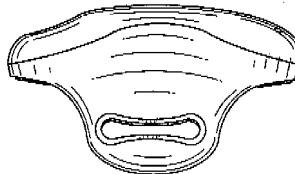
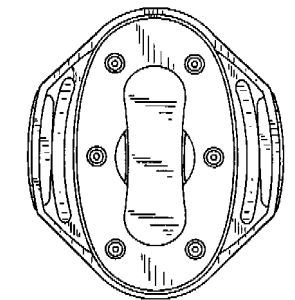
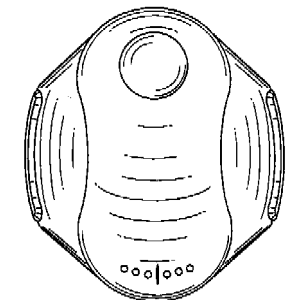
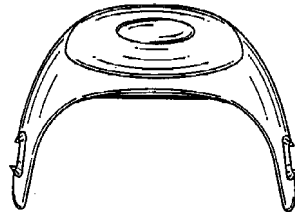
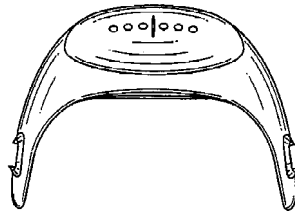
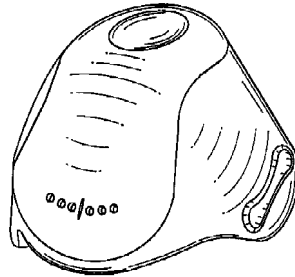

01 *Numéro d'enregistrement*
33343-00

Numéro, date et heure du dépôt
78068-00 01.03.2001 , 24.00

02 *Date d'échéance*
01.03.2016

03 *Nom du déposant*
SHIMANO INC.

04 *Adresse (rue et numéro) du déposant*
77, Oimatsu-cho 3-cho, Sakai-shi

05 *Code postal, localité et pays du déposant*
Osaka 590-8577,
Japon

06 *Nom et adresse du mandataire ou indication de l'adresse postale du déposant*
Cabinet Chaillot
Avenue de l'Agent Sarre 16/20, BP 74
92703 Colombes Cedex
France.

08 *Reproduction du dessin ou modèle*
VOIR REPRODUCTION(S)

11 *Indication du produit suivi de la (des) classe(s) et de la (des) sous-classe(s)*
Plateau de pédalier (cl 12-11).

13 *Droit de priorité visé à l'article 4 de la Convention de Paris pour la protection de la Propriété Industrielle*
Etats-Unis d'Amérique, le 07 09 2000, no. 29/128.973, TAKUJI Masui.

14 *Indication du nom du véritable créateur du dessin ou modèle*
TAKUJI Masui

18 *Date de réception de la requête du renouvellement*
09.02.2011

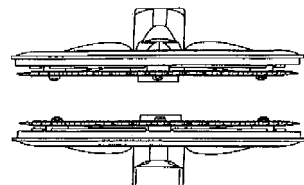
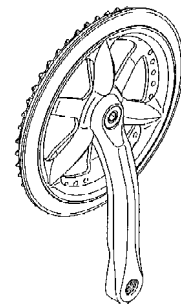

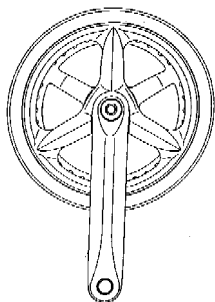
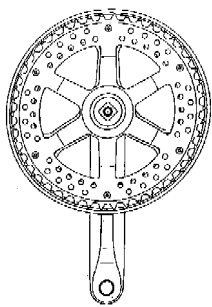

01 Inschrijvingsnummer
33389-01

Nummer en dagtekening (dag en uur) van het depot

78092-01 06.03.2001 , 14.00

02 Vervaldatum
06.03.2016

03 Naam van de deposant
Chef`N Corporation,
Washington corporation

04 Adres (straat en nummer) van de deposant
2003 Western Avenue, Suite 555,
Market Place One

05 Postcode, plaats en land van de deposant
Seattle, Washington 98121,
Ver.St.v.Am

06 Naam en adres van de gemachtigde of vermelding van het correspondentie-adres van de deposant

Algemeen Octrooi- en Merkenbureau
John F. Kennedylaan 2
5612 AB Eindhoven
Nederland.

08 Afbeelding van de tekening of het model
ZIE AFBEELDING(EN)

11 Vermelding van het voortbrengsel gevolgd door de aanduiding van de klasse(n) en onderklasse(n)

Specerijmolen (kl 7-06).

12 Beschrijving van de kenmerkende eigenschappen van het nieuwe uiterlijk van het voortbrengsel; in voorkomend geval, vermelding van de onderdelen van de tekening of het model waarop de kleuren betrekking hebben

Fig. 1: Perspectivisch vooraanzicht;
fig. 2: Vooraanzicht; fig. 3: Rechterzij-aanzicht; fig. 4: Linkerzij-aanzicht; fig. 5: Bovenaanzicht; fig. 6: Onderaanzicht.

13 Recht van voorrang als bedoeld in artikel 4 van het verdrag van Parijs tot bescherming van de Industriële Eigendom

Ver.St.v.Amerika, dd. 07 09 2000, nr. 29/129.200, JOSHUA R. Stewart; HOL-COMB David A.; HOOD Lance L.; RYDING Peter A.

18 Dagtekening van de aanvraag van de vernieuwing
02.03.2011



Fig. 1

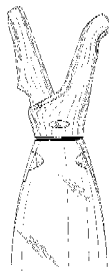

Fig. 2



Fig. 3



Fig. 4

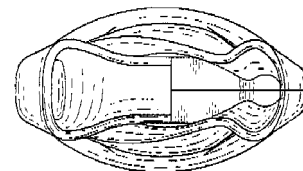

Fig. 5

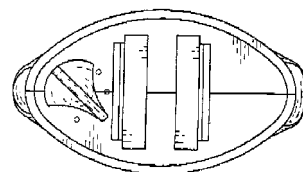

Fig. 6

01 Inschrijvingsnummer
33389-02

Nummer en dagtekening (dag en uur) van het depot

78092-02 06.03.2001 , 14.00

02 Vervaldatum
06.03.2016

03 Naam van de deposant
Chef`N Corporation,
Washington corporation

04 Adres (straat en nummer) van de deposant
2003 Western Avenue, Suite 555,
Market Place One

05 Postcode, plaats en land van de deposant
Seattle, Washington 98121,
Ver.St.v.Am

06 Naam en adres van de gemachtigde of vermelding van het correspondentie-adres van de deposant

Algemeen Octrooi- en Merkenbureau
John F. Kennedylaan 2
5612 AB Eindhoven
Nederland.

08 Afbeelding van de tekening of het model
ZIE AFBEELDING(EN)

11 Vermelding van het voortbrengsel gevolgd door de aanduiding van de klasse(n) en onderklasse(n)

Specerijmolen (kl 7-06).

12 Beschrijving van de kenmerkende eigenschappen van het nieuwe uiterlijk van het voortbrengsel; in voorkomend geval, vermelding van de onderdelen van de tekening of het model waarop de kleuren betrekking hebben

ding van de onderdelen van de tekening of het model waarop de kleuren betrekking hebben

Fig. 1: Perspectivisch vooraanzicht; fig. 2: Vooraanzicht; fig. 3: Rechterzij-aanzicht; fig. 4: Linkerzij-aanzicht; fig. 5: Bovenaanzicht; fig. 6: Onderaanzicht.

13 *Recht van voorrang als bedoeld in artikel 4 van het verdrag van Parijs tot bescherming van de Industriële Eigendom*

Ver.St.v.Amerika, dd. 07 09 2000, nr. 29/129,200, JOSHUA R. Stewart; HOL-COMB David A.; HOOD Lance L.; RYDING Peter A.

18 *Dagtekening van de aanvraag van de vernieuwing*
02.03.2011

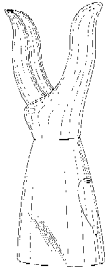

Fig. 1

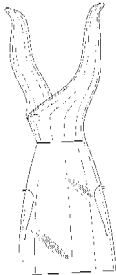

Fig. 2



Fig. 3



Fig. 4

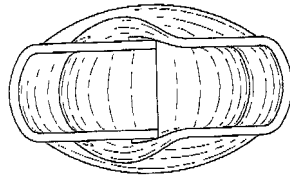

Fig. 5

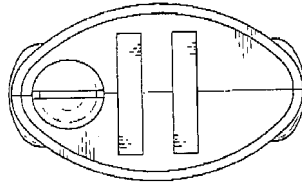
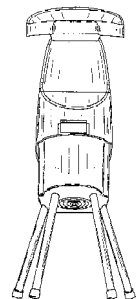
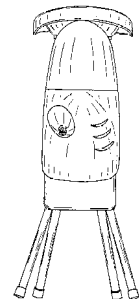
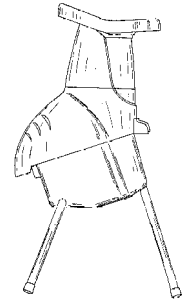
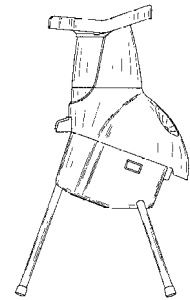
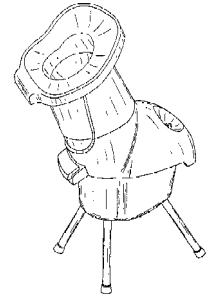

Fig. 6



01 *Inschrijvingsnummer*

33407-00

Nummer en dagtekening (dag en uur) van het depot

78138-00 19.03.2001 , 14.00

02 *Vervaldatum*

19.03.2016

03 *Naam van de deposant*

Black & Decker Inc.,
Delaware corporation

04 *Adres (straat en nummer) van de deposant*

Drummond Plaza Office Park,
1423 Kirkwood Highway

05 *Postcode, plaats en land van de deposant*

Newark - Delaware 19711,
Ver.St.v.Am

06 *Naam en adres van de gemachtigde of vermelding van het correspondentie-adres van de deposant*

Merkenbureau Knijff & Partners B.V.
Leeuwenveldseweg 12
1382 LX Weesp
Nederland.

08 *Afbeelding van de tekening of het model*

ZIE AFBEELDING(EN)

11 *Vermelding van het voortbrengsel gevolgd door de aanduiding van de klasse(n) en onderklasse(n)*

Versnipperaar met trechterkap (kl 15-03).

13 *Recht van voorrang als bedoeld in artikel 4 van het verdrag van Parijs tot bescherming van de Industriële Eigendom*

Groot-Brittannië, dd. 19 09 2000, nr. 2095866, Black & Decker, Inc.

14 *Vermelding van de naam van de werkelijke ontwerper van de tekening*

WALDRON Michael

18 *Dagtekening van de aanvraag van de vernieuwing*

07.03.2011

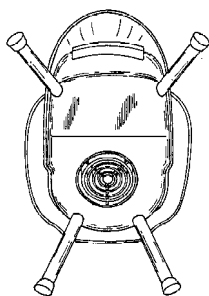
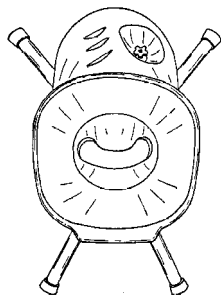

01 *Inschrijvingsnummer*
33412-00

Nummer en dagtekening (dag en uur) van het depot

78145-00 20.03.2001 , 10.00

02 *Vervaldatum*
20.03.2016

03 *Naam van de deposant*
GIRA Giersiepen GmbH & Co. KG

04 *Adres (straat en nummer) van de deposant*
Dahlienstrasse 12

05 *Postcode, plaats en land van de deposant*
D-42477 Radevormwald,
Duitsland

06 *Naam en adres van de gemachtigde of vermelding van het correspondentie-adres van de deposant*
Algemeen Octrooi- en Merkenbureau
John F. Kennedylaan 2
5612 AB Eindhoven
Nederland.

08 *Afbeelding van de tekening of het model*
ZIE AFBEELDING(EN)

11 *Vermelding van het voortbrengsel gevolgd door de aanduiding van de klasse(n) en onderklasse(n)*
Rookmelder (kl 10-05).

13 *Recht van voorrang als bedoeld in artikel 4 van het verdrag van Parijs tot bescherming van de Industriële Eigendom*
Duitsland, dd. 26 09 2000, nr. 400 09 369.3, GIRA Giersiepen GmbH & Co. KG.

18 *Dagtekening van de aanvraag van de vernieuwing*
04.03.2011

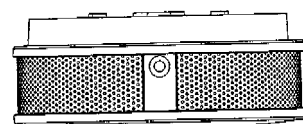
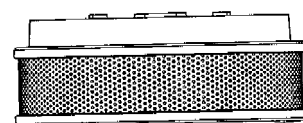
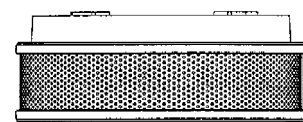
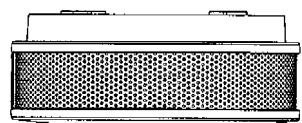
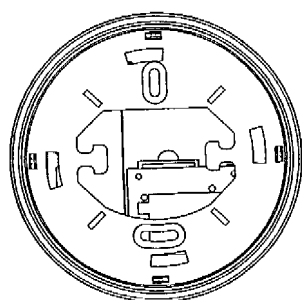
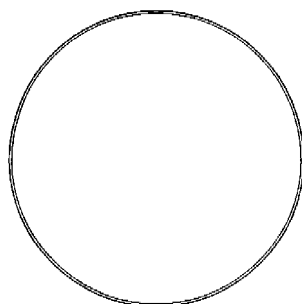
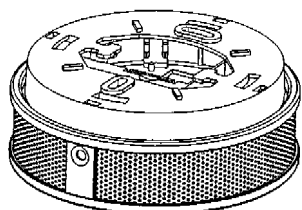
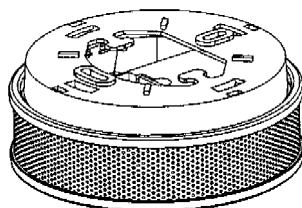
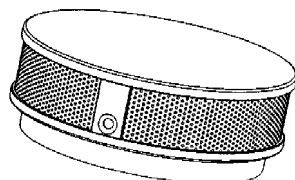
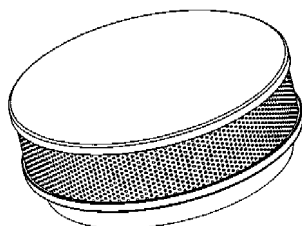

01 *Inschrijvingsnummer*
33465-00

Nummer en dagtekening (dag en uur) van het depot

78144-00 19.03.2001 , 11.30

02 *Vervaldatum*
19.03.2016

03 *Naam van de deposant*
The Brinkmann Corporation,
Texas corporation

04 *Adres (straat en nummer) van de deposant*
4215 McEwen Road

05 *Postcode, plaats en land van de deposant*
Dallas - Texas 75244,
Ver.St.v.Am

06 *Naam en adres van de gemachtigde of vermelding van het correspondentie-adres van de deposant*

Octrooibureau Vriesendorp & Gaade
B.V.
Dr. Kuiperstraat 6
2514 BB 's-Gravenhage
Nederland.

08 *Afbeelding van de tekening of het model*
ZIE AFBEELDING(EN)

11 *Vermelding van het voortbrengsel gevolgd door de aanduiding van de klasse(n) en onderklasse(n)*
Mobiële keuken/kookeenheid (kl 12-13).

13 *Recht van voorrang als bedoeld in artikel 4 van het verdrag van Parijs tot bescherming van de Industriële Eigendom*
Ver.St.v.Am., dd. 19 09 2000, nr. 29/129,750, WOOD Brian.

14 *Vermelding van de naam van de werkelijke ontwerper van de tekening*
WOOD Brian

18 *Dagtekening van de aanvraag van de vernieuwing*
08.03.2011

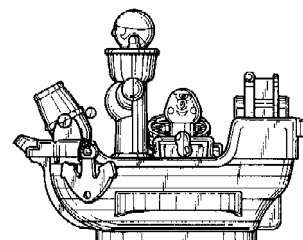
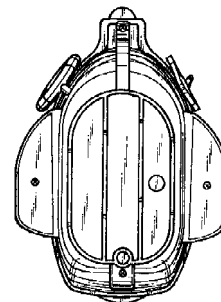
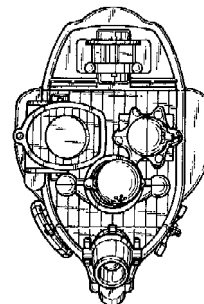
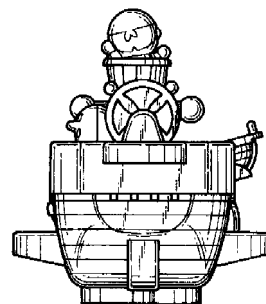
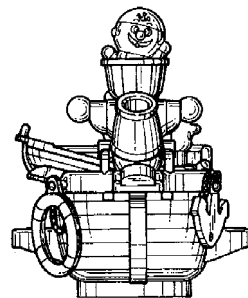
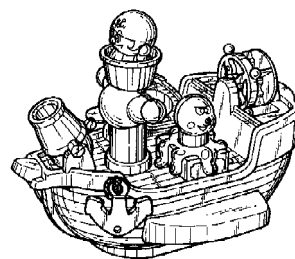
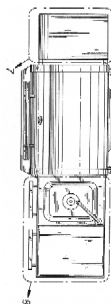
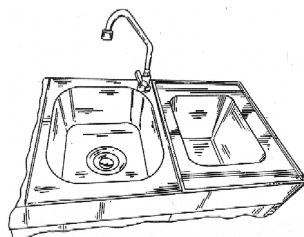
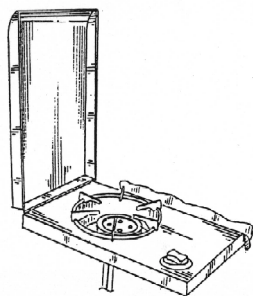
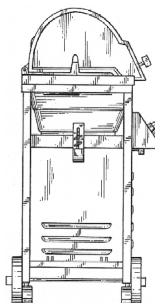
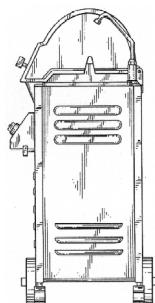
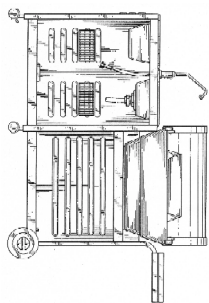
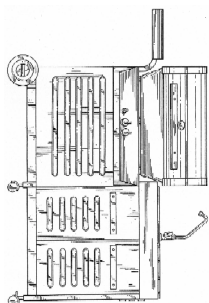
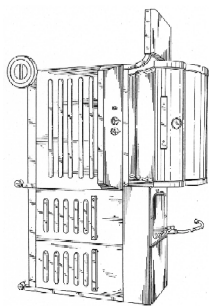

01 *Inschrijvingsnummer*

33477-00

Nummer en dagtekening (dag en uur) van het depot

78170-00 23.03.2001 , 15.40

02 *Vervaldatum*

23.03.2016

03 *Naam van de deposant*

Tomy Company LTD.

04 *Adres (straat en nummer) van de deposant*

7-9-10 Tateishi, Katsushika-ku

05 *Postcode, plaats en land van de deposant*

Tokyo 124-8511,

Japan

06 *Naam en adres van de gemachtigde of vermelding van het correspondentie-adres van de deposant*

Cabinet Chaillot

Avenue de l'Agent Sarre 16/20, BP 74

92703 Colombes Cedex

Frankrijk.

08 *Afbeelding van de tekening of het model*

ZIE AFBEELDING(EN)

11 *Vermelding van het voortbrengsel gevolgd door de aanduiding van de klasse(n) en onderklasse(n)*

Speelgoed (kl 21-01).

14 *Vermelding van de naam van de werkelijke ontwerper van de tekening*

YAMAZAKI Tomohiro

18 *Dagtekening van de aanvraag van de vernieuwing*

09.02.2011

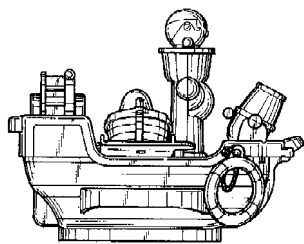

01 Numéro d'enregistrement
33486-01

Numéro, date et heure du dépôt
78188-01 29.03.2001 , 10.05

02 Date d'échéance
29.03.2016

03 Nom du déposant
Dart Industries Inc.,
Delaware corporation

04 Adresse (rue et numéro) du déposant
14901 S. Orange Blossom Trail

05 Code postal, localité et pays du déposant
Orlando, Florida 32837,
Etats-Unis d'Amérique

06 Nom et adresse du mandataire ou indication
de l'adresse postale du déposant
Bureau Gevers S.A.
Holidaystraat 5
B-1831 Diegem
Belgique.

08 Reproduction du dessin ou modèle
VOIR REPRODUCTION(S)

11 Indication du produit suivi de la (des)
classe(s) et de la (des) sous-classe(s)
Poignée pour moule (cl 7-02).

13 Droit de priorité visé à l'article 4 de la
Convention de Paris pour la protection de la
Propriété Industrielle
Etat-Unis d'Amérique, le 06 10 2000,
no. 29/130.672, WALLAYS Nele;
CAUTEREELS Victor J.J.

14 Indication du nom du véritable créateur du
dessin ou modèle
WALLAYS Nele; CAUTEREELS
Victor J.J.

18 Date de réception de la requête du renouvel-
lement
17.03.2011

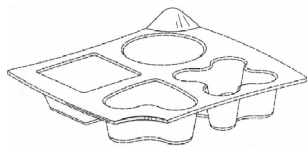

FIG. 1



FIG. 2

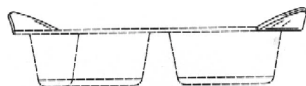

FIG. 3

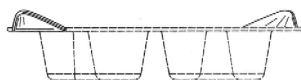

FIG. 4



FIG. 5

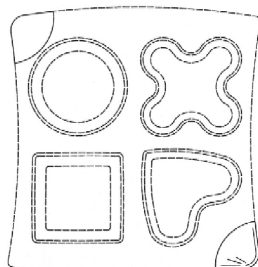

FIG. 6

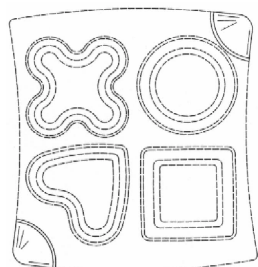

FIG. 7

01 Numéro d'enregistrement
33486-02

Numéro, date et heure du dépôt
78188-02 29.03.2001 , 10.05

02 Date d'échéance
29.03.2016

03 Nom du déposant
Dart Industries Inc.,
Delaware corporation

04 Adresse (rue et numéro) du déposant
14901 S. Orange Blossom Trail

05 Code postal, localité et pays du déposant
Orlando, Florida 32837,
Etats-Unis d'Amérique

06 Nom et adresse du mandataire ou indication
de l'adresse postale du déposant
Bureau Gevers S.A.
Holidaystraat 5
B-1831 Diegem
Belgique.

08 Reproduction du dessin ou modèle
VOIR REPRODUCTION(S)

11 Indication du produit suivi de la (des)
classe(s) et de la (des) sous-classe(s)
Poignée pour moule (cl 7-02).

13 Droit de priorité visé à l'article 4 de la
Convention de Paris pour la protection de la
Propriété Industrielle
Etat-Unis d'Amérique, le 06 10 2000,
no. 29/130.672, WALLAYS Nele;
CAUTEREELS Victor J.J.

14 Indication du nom du véritable créateur du
dessin ou modèle

WALLAYS Nele; CAUTEREELS
Victor J.J.

18 Date de réception de la requête du renouvel-
lement

17.03.2011

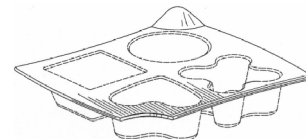

FIG. 8



FIG. 9



FIG. 10

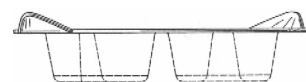

FIG. 11



FIG. 12

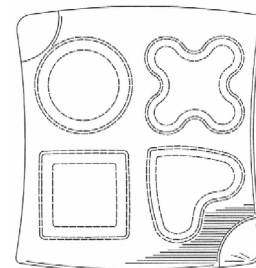

FIG. 13

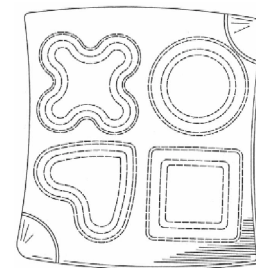

FIG. 14

01 Numéro d'enregistrement
33486-03

Numéro, date et heure du dépôt
78188-03 29.03.2001 , 10.05

02 Date d'échéance
29.03.2016

- 03 *Nom du déposant*
Dart Industries Inc.,
Delaware corporation
- 04 *Adresse (rue et numéro) du déposant*
14901 S. Orange Blossom Trail
- 05 *Code postal, localité et pays du déposant*
Orlando, Florida 32837,
Etats-Unis d'Amérique
- 06 *Nom et adresse du mandataire ou indication de l'adresse postale du déposant*
Bureau Gevers S.A.
Holidaystraat 5
B-1831 Diegem
Belgique.
- 08 *Reproduction du dessin ou modèle*
VOIR REPRODUCTION(S)
- 11 *Indication du produit suivi de la (des) classe(s) et de la (des) sous-classe(s)*
Moule à pâtisserie (cl 7-02).
- 13 *Droit de priorité visé à l'article 4 de la Convention de Paris pour la protection de la Propriété Industrielle*
Etat-Unis d'Amérique, le 06 10 2000,
no. 29/130,672, WALLAYS Nele;
CAUTEREELS Victor J.J.
- 14 *Indication du nom du véritable créateur du dessin ou modèle*
WALLAYS Nele; CAUTEREELS
Victor J.J.
- 18 *Date de réception de la requête du renouvellement*
17.03.2011

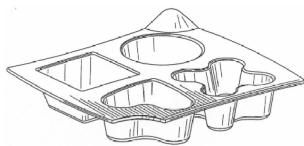

FIG. 15

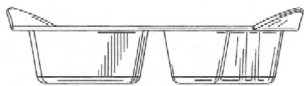

FIG. 16



FIG. 17

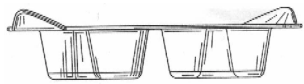

FIG. 18



FIG. 19

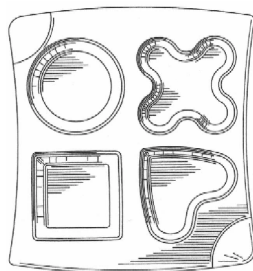

FIG. 20

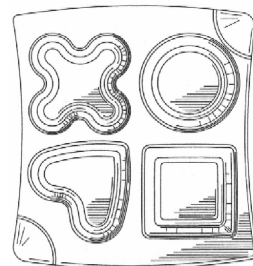

FIG. 21

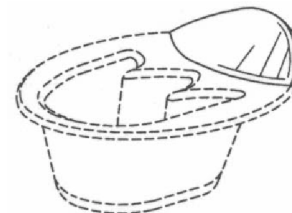

FIG. 22

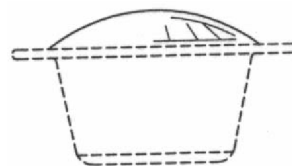

FIG. 23

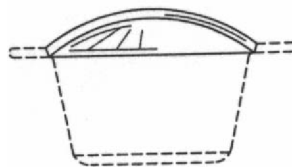

FIG. 24

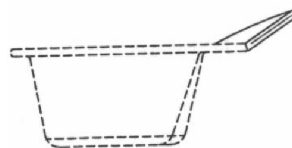

FIG. 25

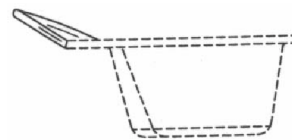

FIG. 26

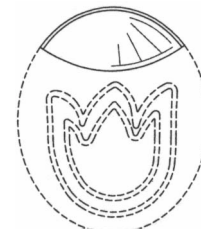

FIG. 27

- 01 *Numéro d'enregistrement*
33486-04
Numéro, date et heure du dépôt
78188-04 29.03.2001, 10.05
- 02 *Date d'échéance*
29.03.2016
- 03 *Nom du déposant*
Dart Industries Inc.,
Delaware corporation
- 04 *Adresse (rue et numéro) du déposant*
14901 S. Orange Blossom Trail
- 05 *Code postal, localité et pays du déposant*
Orlando, Florida 32837,
Etats-Unis d'Amérique
- 06 *Nom et adresse du mandataire ou indication de l'adresse postale du déposant*
Bureau Gevers S.A.
Holidaystraat 5
B-1831 Diegem
Belgique.
- 08 *Reproduction du dessin ou modèle*
VOIR REPRODUCTION(S)
- 11 *Indication du produit suivi de la (des) classe(s) et de la (des) sous-classe(s)*
Poignée pour moule (cl 7-02).
- 13 *Droit de priorité visé à l'article 4 de la Convention de Paris pour la protection de la Propriété Industrielle*
Etat-Unis d'Amérique, le 06 10 2000,
no. 29/130.672, WALLAYS Nele;
CAUTEREELS Victor J.J.
- 14 *Indication du nom du véritable créateur du dessin ou modèle*
WALLAYS Nele; CAUTEREELS
Victor J.J.
- 18 *Date de réception de la requête du renouvellement*
17.03.2011



FIG. 28

- 01 Numéro d'enregistrement
33486-05
Numéro, date et heure du dépôt
78188-05 29.03.2001 , 10.05
- 02 Date d'échéance
29.03.2016
- 03 Nom du déposant
Dart Industries Inc.,
Delaware corporation
- 04 Adresse (rue et numéro) du déposant
14901 S. Orange Blossom Trail
- 05 Code postal, localité et pays du déposant
Orlando, Florida 32837,
Etats-Unis d'Amérique
- 06 Nom et adresse du mandataire ou indication
de l'adresse postale du déposant
Bureau Gevers S.A.
Holidaystraat 5
B-1831 Diegem
Belgique.
- 08 Reproduction du dessin ou modèle
VOIR REPRODUCTION(S)
- 11 Indication du produit suivi de la (des)
classe(s) et de la (des) sous-classe(s)
Poignée avec rebord de moule (cl 7-02).
- 13 Droit de priorité visé à l'article 4 de la Con-
vention de Paris pour la protection de la Pro-
priété Industrielle
Etat-Unis d'Amérique, le 06 10 2000,
no. 29/130.672, WALLAYS Nele;
CAUTEREELS Victor J.J.
- 14 Indication du nom du véritable créateur du
dessin ou modèle
WALLAYS Nele; CAUTEREELS
Victor J.J.
- 18 Date de réception de la requête du renouvel-
lement
17.03.2011

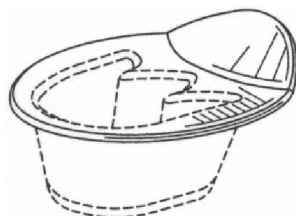

FIG. 29

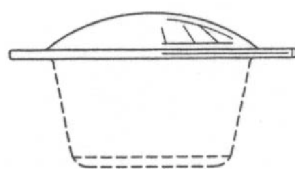

FIG. 30

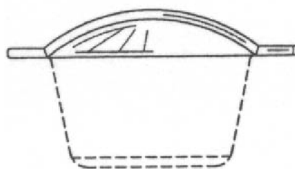

FIG. 31

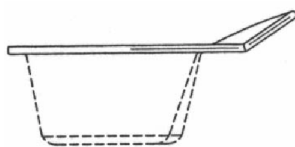

FIG. 32

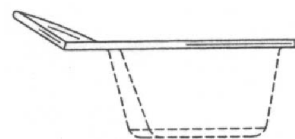

FIG. 33



FIG. 34



FIG. 35

- 01 Numéro d'enregistrement
33486-06

- Numéro, date et heure du dépôt
78188-06 29.03.2001 , 10.05
- 02 Date d'échéance
29.03.2016
- 03 Nom du déposant
Dart Industries Inc.,
Delaware corporation
- 04 Adresse (rue et numéro) du déposant
14901 S. Orange Blossom Trail
- 05 Code postal, localité et pays du déposant
Orlando, Florida 32837,
Etats-Unis d'Amérique
- 06 Nom et adresse du mandataire ou indication
de l'adresse postale du déposant
Bureau Gevers S.A.
Holidaystraat 5
B-1831 Diegem
Belgique.
- 08 Reproduction du dessin ou modèle
VOIR REPRODUCTION(S)
- 11 Indication du produit suivi de la (des)
classe(s) et de la (des) sous-classe(s)
Poignée pour moule (cl 7-02).
- 13 Droit de priorité visé à l'article 4 de la Con-
vention de Paris pour la protection de la Pro-
priété Industrielle
Etat-Unis d'Amérique, le 06 10 2000,
no. 29/130.672, WALLAYS Nele;
CAUTEREELS Victor J.J.
- 14 Indication du nom du véritable créateur du
dessin ou modèle
WALLAYS Nele; CAUTEREELS
Victor J.J.
- 18 Date de réception de la requête du renouvel-
lement
17.03.2011



FIG. 36



FIG. 37



FIG. 38



FIG. 39



FIG. 40

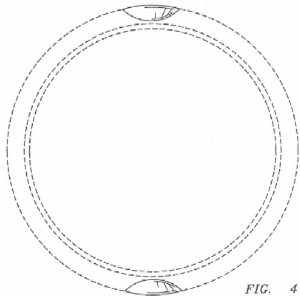

FIG. 41

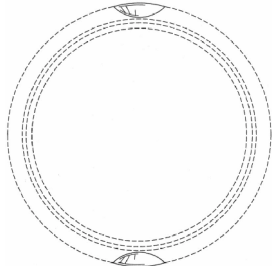

FIG. 42

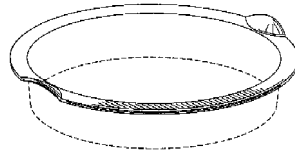

FIG. 43



FIG. 44



FIG. 45



FIG. 46



FIG. 47

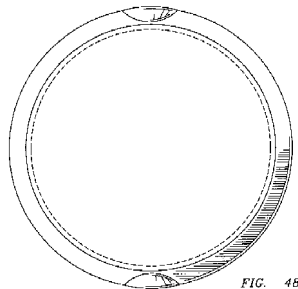

FIG. 48

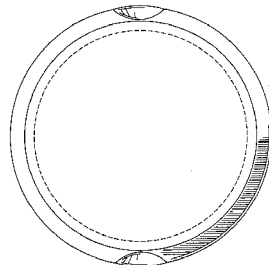

FIG. 49

01 Numéro d'enregistrement

33486-07

Numéro, date et heure du dépôt
78188-07 29.03.2001, 10.05

02 Date d'échéance

29.03.2016

03 Nom du déposant

Dart Industries Inc.,
Delaware corporation

04 Adresse (rue et numéro) du déposant

14901 S. Orange Blossom Trail

05 Code postal, localité et pays du déposant

Orlando, Florida 32837,
Etats-Unis d'Amérique

06 Nom et adresse du mandataire ou indication
de l'adresse postale du déposant

Bureau Gevers S.A.
Holidaystraat 5
B-1831 Diegem
Belgique.

08 Reproduction du dessin ou modèle

VOIR REPRODUCTION(S)

11 Indication du produit suivi de la (des)
classe(s) et de la (des) sous-classe(s)

Poignée avec rebord de moule (cl 7-02).

13 Droit de priorité visé à l'article 4 de la Con-
vention de Paris pour la protection de la Pro-
priété Industrielle

Etat-Unis d'Amérique, le 06 10 2000,
no. 29/130.672, WALLAYS Nele;
CAUTEREELS Victor J.J.

14 Indication du nom du véritable créateur du
dessin ou modèle

WALLAYS Nele; CAUTEREELS
Victor J.J.

18 Date de réception de la requête du renouvel-
lement

17.03.2011

01 Numéro d'enregistrement

33486-08

Numéro, date et heure du dépôt
78188-08 29.03.2001, 10.05

02 Date d'échéance

29.03.2016

03 Nom du déposant

Dart Industries Inc.,
Delaware corporation

04 Adresse (rue et numéro) du déposant

14901 S. Orange Blossom Trail

05 Code postal, localité et pays du déposant

Orlando, Florida 32837,
Etats-Unis d'Amérique

06 Nom et adresse du mandataire ou indication
de l'adresse postale du déposant

Bureau Gevers S.A.
Holidaystraat 5
B-1831 Diegem
Belgique.

08 Reproduction du dessin ou modèle

VOIR REPRODUCTION(S)

11 Indication du produit suivi de la (des)
classe(s) et de la (des) sous-classe(s)

Boîte pour produits alimentaires (cl 7-
07; 9-03).

13 Droit de priorité visé à l'article 4 de la Con-
vention de Paris pour la protection de la Pro-
priété Industrielle

Etats-Unis d'Amérique, le 04 10 2000,
no. 29/130,488, MILLER Scott D.;
KIMMETH Donna; TRUDEAU Ray-
mond J.

14 Indication du nom du véritable créateur du
dessin ou modèle

MILLER Scott D.; KIMMETH Donna;
TRUDEAU Raymond J.

18 Date de réception de la requête du renouvel-
lement

17.03.2011

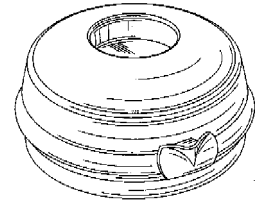

FIG. 1



FIG. 2

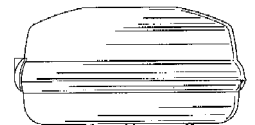

FIG. 3



FIG. 4

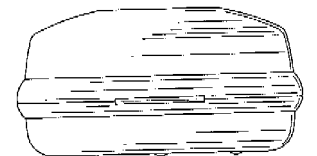

FIG. 5

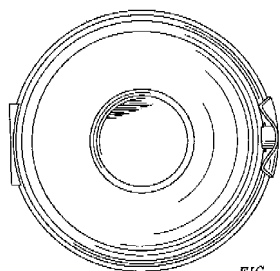

FIG. 6

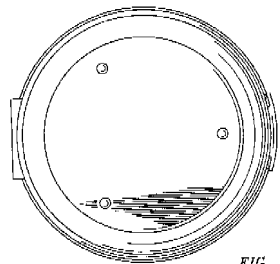

FIG. 7

- 01 Numéro d'enregistrement
33486-10
Numéro, date et heure du dépôt
78188-10 29.03.2001, 10.05
- 02 Date d'échéance
29.03.2016
- 03 Nom du déposant
Dart Industries Inc.,
Delaware corporation
- 04 Adresse (rue et numéro) du déposant
14901 S. Orange Blossom Trail
- 05 Code postal, localité et pays du déposant
Orlando, Florida 32837,
Etats-Unis d'Amérique
- 06 Nom et adresse du mandataire ou indication
de l'adresse postale du déposant
Bureau Gevers S.A.
Holidaystraat 5
B-1831 Diegem
Belgique.
- 08 Reproduction du dessin ou modèle
VOIR REPRODUCTION(S)
- 11 Indication du produit suivi de la (des)
classe(s) et de la (des) sous-classe(s)
Boîte pour produits alimentaires (cl 7-
07; 9-03).
- 13 Droit de priorité visé à l'article 4 de la Con-
vention de Paris pour la protection de la Pro-
priété Industrielle
Etats-Unis d'Amérique, le 06 10 2000,
no. 29/130.671, JALET Vincent; CAU-
TEREELS Victor J.J.
- 14 Indication du nom du véritable créateur du
dessin ou modèle
JALET Vincent; CAUTEREELS
Victor J.J.
- 18 Date de réception de la requête du renouvel-
lement
17.03.2011

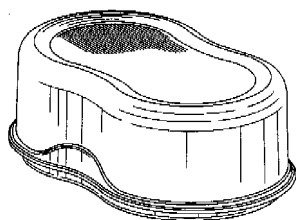

FIG. 1

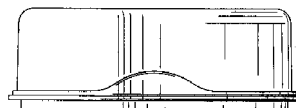

FIG. 2

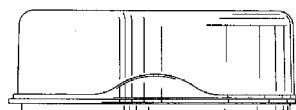

FIG. 3

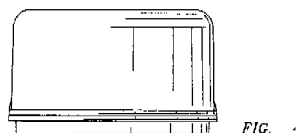

FIG. 4

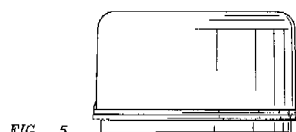

FIG. 5

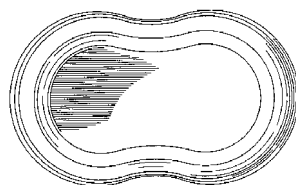

FIG. 6

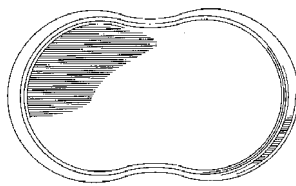

FIG. 7

- 01 Inschrijvingsnummer
33511-00
Nummer en dagtekening (dag en uur) van het
depot
78686-00 07.09.2001, 10.00
- 02 Vervaldatum
07.09.2016
- 03 Naam van de deposant
INTERPOLAR bvba
- 04 Adres (straat en nummer) van de deposant
Gilles de Pelichylei 58

- 05 Postcode, plaats en land van de deposant
2970 Schilde,
België
- 08 Afbeelding van de tekening of het model
ZIE AFBEELDING(EN)
- 11 Vermelding van het voortbrengsel gevolgd
door de aanduiding van de klasse(n) en
onderklasse(n)
Sleutelhanger (kl 3-01).
- 12 Beschrijving van de kenmerkende eigen-
schappen van het nieuwe uiterlijk van het
voortbrengsel; in voorkomend geval, vermeld-
ing van de onderdelen van de tekening of het
model waarop de kleuren betrekking hebben
Kunststof sleutellabel vervaardigd van
polyethyleen.
- 14 Vermelding van de naam van de werkelijke
ontwerper van de tekening
VAN DOLDER Arnoldus
- 18 Dagtekening van de aanvraag van de ver-
nieuwing
28.03.2011



- 01 Inschrijvingsnummer
33548-00
Nummer en dagtekening (dag en uur) van het
depot
78163-00 22.03.2001, 24.00
- 02 Vervaldatum
22.03.2016
- 03 Naam van de deposant
Mitsubishi Denki Kabushiki Kaisha
- 04 Adres (straat en nummer) van de deposant
2-3, Marunouchi 2-Chome, Chiyoda-
Ku
- 05 Postcode, plaats en land van de deposant
Tokyo 100-8310,
Japan
- 06 Naam en adres van de gemachtigde of ver-
melding van het correspondentie-adres van
de deposant
Cabinet Chaillot
Avenue de l'Agent Sarre 16/20, BP 74
92703 Colombes Cedex
Frankrijk.
- 08 Afbeelding van de tekening of het model
ZIE AFBEELDING(EN)
- 11 Vermelding van het voortbrengsel gevolgd
door de aanduiding van de klasse(n) en
onderklasse(n)
Navigatie-inrichting (kl 10-04; 14-
02,03).
- 13 Recht van voorrang als bedoeld in artikel 4
van het verdrag van Parijs tot bescherming
van de Industriële Eigendom
Japan, dd. 18 10 2000, nr. 2000-029573,
Mitsubishi Denki Kabushiki Kaisha.
- 14 Vermelding van de naam van de werkelijke
ontwerper van de tekening
Hideyasu Kataoka
- 18 Dagtekening van de aanvraag van de ver-
nieuwing
09.02.2011

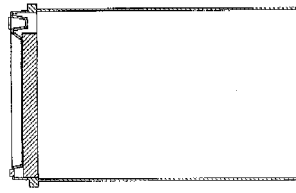
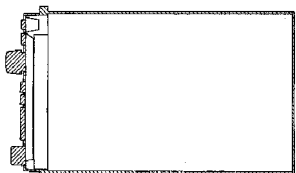
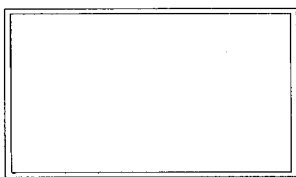
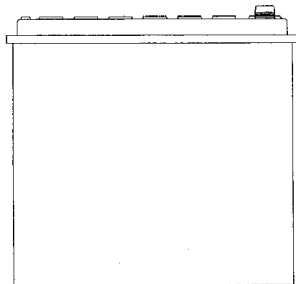
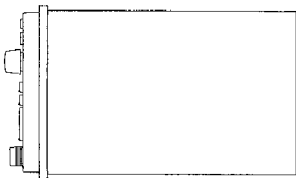
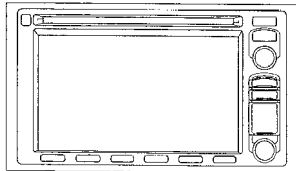
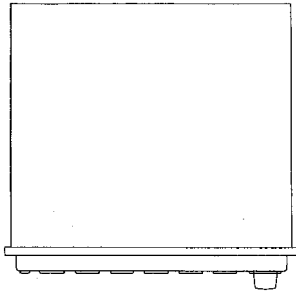

01 *Numéro d'enregistrement*
33551-00

Numéro, date et heure du dépôt
78185-00 28.03.2001, 14.35

02 *Date d'échéance*
28.03.2016

03 *Nom du déposant*
FRITO-LAY NORTH AMERICA,
INC., Delaware Corporation

04 *Adresse (rue et numéro) du déposant*
7701 Legacy Drive

05 *Code postal, localité et pays du déposant*
Plano, TX 75024-4099,
Etats-Unis d'Amérique

06 *Nom et adresse du mandataire ou indication
de l'adresse postale du déposant*
Office Ernest T. FREYLINGER S.A.
234 route d'Arlon
L-8010 Strassen
Luxembourg.

08 *Reproduction du dessin ou modèle*
VOIR REPRODUCTION(S)

11 *Indication du produit suivi de la (des)
classe(s) et de la (des) sous-classe(s)*
Emballage (cl 9-05).

13 *Droit de priorité visé à l'article 4 de la
Convention de Paris pour la protection de la Propriété Industrielle*
Etats-Unis d'Amérique, le 17 11 2000,
no. 29/132,954, KNOERZER Anthony
Robert.

14 *Indication du nom du véritable créateur du
dessin ou modèle*
KNOERZER Anthony Robert

18 *Date de réception de la requête du renouvellement*
22.03.2011

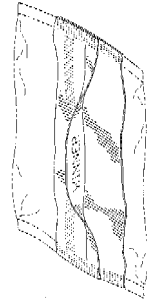

01 *Inschrijvingsnummer*
33558-01

*Nummer en dagtekening (dag en uur) van het
depot*
78201-01 30.03.2001, 24.00

02 *Vervaldatum*
30.03.2016

03 *Naam van de deposant*
Linak A/S

04 *Adres (straat en nummer) van de deposant*
Smedevaenget 8, Guderup

05 *Postcode, plaats en land van de deposant*
DK-6430 Nordborg,
Denemarken

06 *Naam en adres van de gemachtigde of
vermelding van het correspondentie-adres van
de deposant*

VEREENIGDE
Johan de Wittlaan 7
2517 JR Den Haag
Nederland.

08 *Afbeelding van de tekening of het model*
ZIE AFBELDING(EN)

11 *Vermelding van het voortbrengsel gevolgd
door de aanduiding van de klasse(n) en
onderklasse(n)*
Aandrijving (kl 6-01,03,06;13-03;15-
02).

13 *Recht van voorrang als bedoeld in artikel 4
van het verdrag van Parijs tot bescherming
van de Industriële Eigendom*
Denemarken, dd. 03 10 2000, nr. MA
2000 01068, Linak A/S.

14 *Vermelding van de naam van de werkelijke
ontwerper van de tekening*

LANDERHOLM John; LUND Peter

18 *Dagtekening van de aanvraag van de
nieuwwing*
29.03.2011

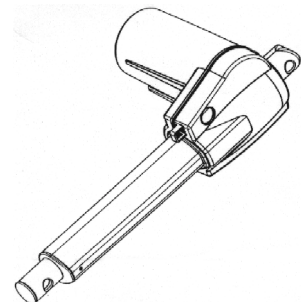

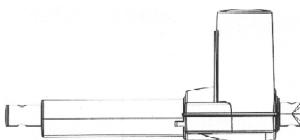
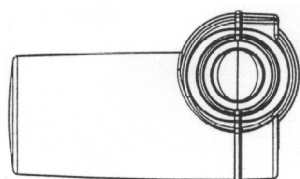
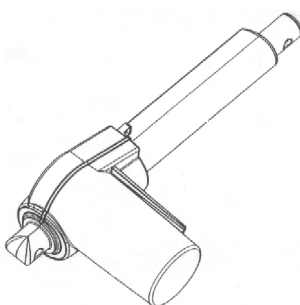
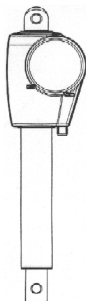
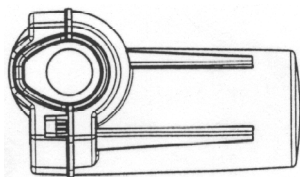

01 *Inschrijvingsnummer*

33558-02

Nummer en dagtekening (dag en uur) van het depot

78201-02 30.03.2001 , 24.00

02 *Vervaldatum*

30.03.2016

03 *Naam van de deposant*

Linak A/S

04 *Adres (straat en nummer) van de deposant*

Smedevaenget 8, Guderup

05 *Postcode, plaats en land van de deposant*

DK-6430 Nordborg,
Denemarken

06 *Naam en adres van de gemachtigde of vermelding van het correspondentie-adres van de deposant*

VEREENIGDE
Johan de Wittlaan 7
2517 JR Den Haag
Nederland.

08 *Afbeelding van de tekening of het model*
ZIE AFBEELDING(EN)

11 *Vermelding van het voortbrengsel gevolgd door de aanduiding van de klasse(n) en onderklasse(n)*

Aandrijving (kl6-01,03,06;13-03;15-02).

13 *Recht van voorrang als bedoeld in artikel 4 van het verdrag van Parijs tot bescherming van de Industriële Eigendom*

Denemarken, dd. 03 10 2000, nr. MA 2000 01068, Linak A/S.

14 *Vermelding van de naam van de werkelijke ontwerper van de tekening*

LANDERHOLM John; LUND Peter

18 *Dagtekening van de aanvraag van de vernieuwing*

29.03.2011

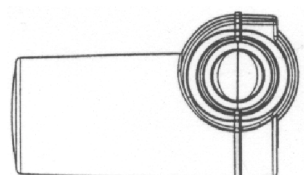
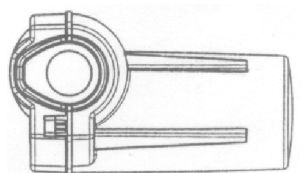
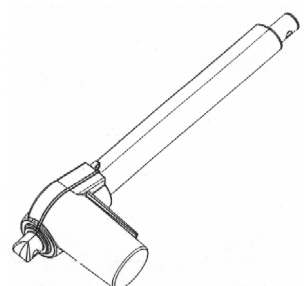
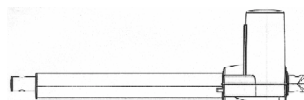
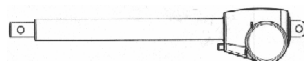
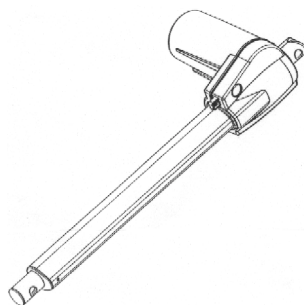

01 *Inschrijvingsnummer*

33558-03

Nummer en dagtekening (dag en uur) van het depot

78201-03 30.03.2001 , 24.00

02 *Vervaldatum*

30.03.2016

03 *Naam van de deposant*

Linak A/S

04 *Adres (straat en nummer) van de deposant*

Smedevaenget 8, Guderup

05 *Postcode, plaats en land van de deposant*

DK-6430 Nordborg,
Denemarken

06 *Naam en adres van de gemachtigde of vermelding van het correspondentie-adres van de deposant*

VEREENIGDE
Johan de Wittlaan 7
2517 JR Den Haag
Nederland.

08 *Afbeelding van de tekening of het model*

ZIE AFBEELDING(EN)

11 *Vermelding van het voortbrengsel gevolgd door de aanduiding van de klasse(n) en onderklasse(n)*

Regeltoestel (kl 13-03).

13 *Recht van voorrang als bedoeld in artikel 4 van het verdrag van Parijs tot bescherming van de Industriële Eigendom*

Denemarken, dd. 03 10 2000, nr. MA 2000 01068, Linak A/S.

14 *Vermelding van de naam van de werkelijke ontwerper van de tekening*

LANDERHOLM John; LUND Peter

18 *Dagtekening van de aanvraag van de vernieuwing*

29.03.2011

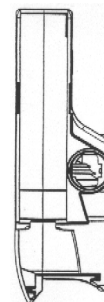
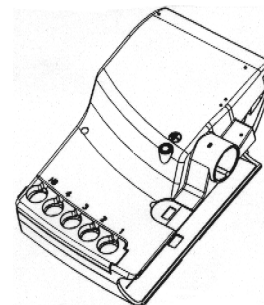

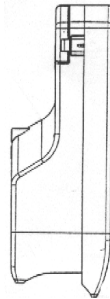
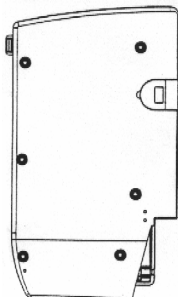
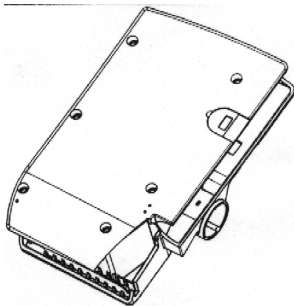
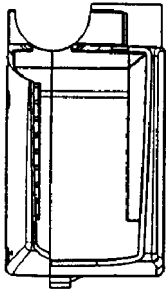
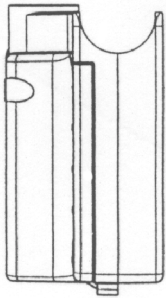
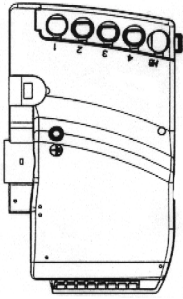

01 *Numéro d'enregistrement*

33564-00

Numéro, date et heure du dépôt

78234-00 10.04.2001 , 24.00

02 *Date d'échéance*

10.04.2016

03 *Nom du déposant*

SmithKline Beecham GmbH & Co KG

04 *Adresse (rue et numéro) du déposant*

Bussmatten 1

05 *Code postal, localité et pays du déposant*

77815 Bühl (Baden),
Allemagne

06 *Nom et adresse du mandataire ou indication de l'adresse postale du déposant*

Bureau Gevers S.A.
Holidaystraat 5
B-1831 Diegem
Belgique.

08 *Reproduction du dessin ou modèle*

VOIR REPRODUCTION(S)

11 *Indication du produit suivi de la (des) classe(s) et de la (des) sous-classe(s)*

Tête de brosse à dents (cl 4-02).

13 *Droit de priorité visé à l'article 4 de la Convention de Paris pour la protection de la Propriété Industrielle*

Grande-Bretagne, le 12 10 2000, no. GB 2096552, SmithKline Beecham GmbH & Co KG.

14 *Indication du nom du véritable créateur du dessin ou modèle*

GEIBERGER Christoph

18 *Date de réception de la requête du renouvellement*

24.03.2011

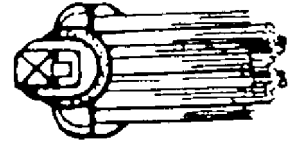
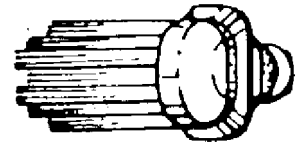

01 *Inschrijvingsnummer*

33600-01

Nummer en dagtekening (dag en uur) van het depot

78688-01 07.09.2001 , 14.00

02 *Vervaldatum*

07.09.2016

03 *Naam van de deposant*

Waalsteenfabriek De Bylandt bv

04 *Adres (straat en nummer) van de deposant*

Bijland 5

05 *Postcode, plaats en land van de deposant*

6916 KA Tolkamer,
Nederland

- 06 *Naam en adres van de gemachtigde of vermelding van het correspondentie-adres van de deposant*

Octrooibureau Vriesendorp & Gaade B.V.
Dr. Kuiperstraat 6
2514 BB 's-Gravenhage
Nederland.

- 08 *Afbeelding van de tekening of het model*
ZIE AFBEELDING(EN)

- 11 *Vermelding van het voortbrengsel gevolgd door de aanduiding van de klasse(n) en onderklasse(n)*

Steen (kl 25-01, 02).

- 12 *Beschrijving van de kenmerkende eigenschappen van het nieuwe uiterlijk van het voortbrengsel; in voorkomend geval, vermelding van de onderdelen van de tekening of het model waarop de kleuren betrekking hebben*

Het model wordt gekenmerkt door de afmetingen 240 x 120 x 50 mm.

- 18 *Dagtekening van de aanvraag van de vernieuwing*

08.03.2011

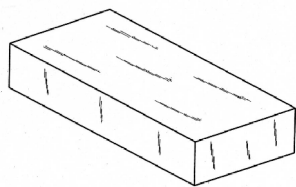

- 01 *Inschrijvingsnummer*

33600-02

Nummer en dagtekening (dag en uur) van het depot

78688-02 07.09.2001, 14.00

- 02 *Vervaldatum*

07.09.2016

- 03 *Naam van de deposant*

Waalsteenfabriek De Bylandt bv

- 04 *Adres (straat en nummer) van de deposant*
Bijland 5

- 05 *Postcode, plaats en land van de deposant*
6916 KA Tolkamer,
Nederland

- 06 *Naam en adres van de gemachtigde of vermelding van het correspondentie-adres van de deposant*

Octrooibureau Vriesendorp & Gaade B.V.
Dr. Kuiperstraat 6
2514 BB 's-Gravenhage
Nederland.

- 08 *Afbeelding van de tekening of het model*
ZIE AFBEELDING(EN)

- 11 *Vermelding van het voortbrengsel gevolgd door de aanduiding van de klasse(n) en onderklasse(n)*

Steen (kl 25-01, 02).

- 12 *Beschrijving van de kenmerkende eigenschappen van het nieuwe uiterlijk van het voortbrengsel; in voorkomend geval, vermelding van de onderdelen van de tekening of het model waarop de kleuren betrekking hebben*

Het model wordt gekenmerkt door de afmetingen 240 x 120 x 60 mm.

- 18 *Dagtekening van de aanvraag van de vernieuwing*

08.03.2011

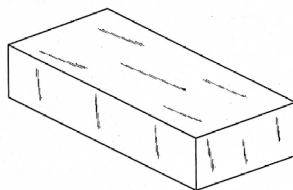

- 01 *Inschrijvingsnummer*

33600-03

Nummer en dagtekening (dag en uur) van het depot

78688-03 07.09.2001, 14.00

- 02 *Vervaldatum*

07.09.2016

- 03 *Naam van de deposant*

Waalsteenfabriek De Bylandt bv

- 04 *Adres (straat en nummer) van de deposant*
Bijland 5

- 05 *Postcode, plaats en land van de deposant*
6916 KA Tolkamer,
Nederland

- 06 *Naam en adres van de gemachtigde of vermelding van het correspondentie-adres van de deposant*

Octrooibureau Vriesendorp & Gaade B.V.
Dr. Kuiperstraat 6
2514 BB 's-Gravenhage
Nederland.

- 08 *Afbeelding van de tekening of het model*
ZIE AFBEELDING(EN)

- 11 *Vermelding van het voortbrengsel gevolgd door de aanduiding van de klasse(n) en onderklasse(n)*

Steen (kl 25-01, 02).

- 12 *Beschrijving van de kenmerkende eigenschappen van het nieuwe uiterlijk van het voortbrengsel; in voorkomend geval, vermelding van de onderdelen van de tekening of het model waarop de kleuren betrekking hebben*

Het model wordt gekenmerkt door de afmetingen 240 x 120 x 65 mm.

- 18 *Dagtekening van de aanvraag van de vernieuwing*

08.03.2011

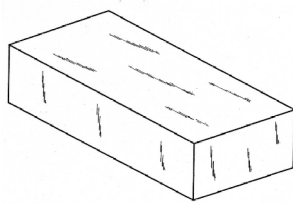

- 01 *Inschrijvingsnummer*

33600-04

Nummer en dagtekening (dag en uur) van het depot

78688-04 07.09.2001, 14.00

- 02 *Vervaldatum*

07.09.2016

- 03 *Naam van de deposant*

Waalsteenfabriek De Bylandt bv

- 04 *Adres (straat en nummer) van de deposant*
Bijland 5

- 05 *Postcode, plaats en land van de deposant*
6916 KA Tolkamer,
Nederland

- 06 *Naam en adres van de gemachtigde of vermelding van het correspondentie-adres van de deposant*

Octrooibureau Vriesendorp & Gaade B.V.
Dr. Kuiperstraat 6
2514 BB 's-Gravenhage
Nederland.

- 08 *Afbeelding van de tekening of het model*
ZIE AFBEELDING(EN)

- 11 *Vermelding van het voortbrengsel gevolgd door de aanduiding van de klasse(n) en onderklasse(n)*

Steen (kl 25-01, 02).

- 12 *Beschrijving van de kenmerkende eigenschappen van het nieuwe uiterlijk van het voortbrengsel; in voorkomend geval, vermelding van de onderdelen van de tekening of het model waarop de kleuren betrekking hebben*

Het model wordt gekenmerkt door de afmetingen 240 x 120 x 70 mm.

- 18 *Dagtekening van de aanvraag van de vernieuwing*

08.03.2011

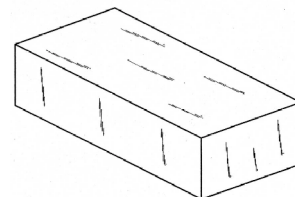

- 01 *Inschrijvingsnummer*

33600-05

Nummer en dagtekening (dag en uur) van het depot

78688-05 07.09.2001, 14.00

- 02 *Vervaldatum*

07.09.2016

- 03 *Naam van de deposant*

Waalsteenfabriek De Bylandt bv

- 04 *Adres (straat en nummer) van de deposant*
Bijland 5

- 05 *Postcode, plaats en land van de deposant*
6916 KA Tolkamer,
Nederland

- 06 *Naam en adres van de gemachtigde of vermelding van het correspondentie-adres van de deposant*

Octrooibureau Vriesendorp & Gaade B.V.
Dr. Kuiperstraat 6
2514 BB 's-Gravenhage
Nederland.

- 08 *Afbeelding van de tekening of het model*
ZIE AFBEELDING(EN)

11 *Vermelding van het voortbrengsel gevolgd door de aanduiding van de klasse(n) en onderklasse(n)*

Steen (kl 25-01, 02).

12 *Beschrijving van de kenmerkende eigenschappen van het nieuwe uiterlijk van het voortbrengsel; in voorkomend geval, vermelding van de onderdelen van de tekening of het model waarop de kleuren betrekking hebben*

Het model wordt gekenmerkt door de afmetingen 240 x 120 x 80 mm.

18 *Dagtekening van de aanvraag van de vernieuwing*

08.03.2011

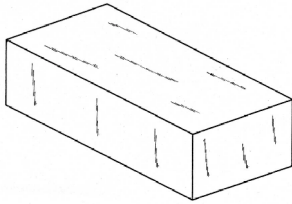

01 *Inschrijvingsnummer*

33600-06

Nummer en dagtekening (dag en uur) van het depot

78688-06 07.09.2001 , 14.00

02 *Vervaldatum*

07.09.2016

03 *Naam van de deposant*

Waalsteenfabriek De Bylandt bv

04 *Adres (straat en nummer) van de deposant*
Bijland 5

05 *Postcode, plaats en land van de deposant*
6916 KA Tolkamer,
Nederland

06 *Naam en adres van de gemachtigde of vermelding van het correspondentie-adres van de deposant*

Octrooibureau Vriesendorp & Gaade B.V.
Dr. Kuiperstraat 6
2514 BB 's-Gravenhage
Nederland.

08 *Afbeelding van de tekening of het model*
ZIE AFBEELDING(EN)

11 *Vermelding van het voortbrengsel gevolgd door de aanduiding van de klasse(n) en onderklasse(n)*

Steen (kl 25-01, 02).

12 *Beschrijving van de kenmerkende eigenschappen van het nieuwe uiterlijk van het voortbrengsel; in voorkomend geval, vermelding van de onderdelen van de tekening of het model waarop de kleuren betrekking hebben*

Het model wordt gekenmerkt door de afmetingen 240 x 80 x 50 mm.

18 *Dagtekening van de aanvraag van de vernieuwing*

08.03.2011

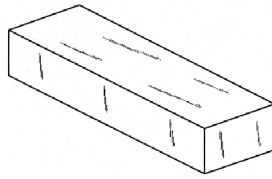

01 *Inschrijvingsnummer*

33600-07

Nummer en dagtekening (dag en uur) van het depot

78688-07 07.09.2001 , 14.00

02 *Vervaldatum*

07.09.2016

03 *Naam van de deposant*

Waalsteenfabriek De Bylandt bv

04 *Adres (straat en nummer) van de deposant*
Bijland 5

05 *Postcode, plaats en land van de deposant*
6916 KA Tolkamer,
Nederland

06 *Naam en adres van de gemachtigde of vermelding van het correspondentie-adres van de deposant*

Octrooibureau Vriesendorp & Gaade B.V.
Dr. Kuiperstraat 6
2514 BB 's-Gravenhage
Nederland.

08 *Afbeelding van de tekening of het model*
ZIE AFBEELDING(EN)

11 *Vermelding van het voortbrengsel gevolgd door de aanduiding van de klasse(n) en onderklasse(n)*

Steen (kl 25-01, 02).

12 *Beschrijving van de kenmerkende eigenschappen van het nieuwe uiterlijk van het voortbrengsel; in voorkomend geval, vermelding van de onderdelen van de tekening of het model waarop de kleuren betrekking hebben*

Het model wordt gekenmerkt door de afmetingen 240 x 80 x 60 mm.

18 *Dagtekening van de aanvraag van de vernieuwing*

08.03.2011

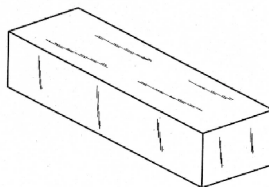

01 *Inschrijvingsnummer*

33600-08

Nummer en dagtekening (dag en uur) van het depot

78688-08 07.09.2001 , 14.00

02 *Vervaldatum*

07.09.2016

03 *Naam van de deposant*

Waalsteenfabriek De Bylandt bv

04 *Adres (straat en nummer) van de deposant*
Bijland 5

05 *Postcode, plaats en land van de deposant*
6916 KA Tolkamer,
Nederland

06 *Naam en adres van de gemachtigde of vermelding van het correspondentie-adres van de deposant*

Octrooibureau Vriesendorp & Gaade B.V.
Dr. Kuiperstraat 6
2514 BB 's-Gravenhage
Nederland.

08 *Afbeelding van de tekening of het model*
ZIE AFBEELDING(EN)

11 *Vermelding van het voortbrengsel gevolgd door de aanduiding van de klasse(n) en onderklasse(n)*

Steen (kl 25-01, 02).

12 *Beschrijving van de kenmerkende eigenschappen van het nieuwe uiterlijk van het voortbrengsel; in voorkomend geval, vermelding van de onderdelen van de tekening of het model waarop de kleuren betrekking hebben*

Het model wordt gekenmerkt door de afmetingen 240 x 80 x 65 mm.

18 *Dagtekening van de aanvraag van de vernieuwing*

08.03.2011

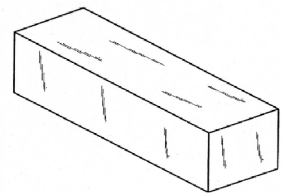

01 *Inschrijvingsnummer*

33600-09

Nummer en dagtekening (dag en uur) van het depot

78688-09 07.09.2001 , 14.00

02 *Vervaldatum*

07.09.2016

03 *Naam van de deposant*

Waalsteenfabriek De Bylandt bv

04 *Adres (straat en nummer) van de deposant*
Bijland 5

05 *Postcode, plaats en land van de deposant*
6916 KA Tolkamer,
Nederland

06 *Naam en adres van de gemachtigde of vermelding van het correspondentie-adres van de deposant*

Octrooibureau Vriesendorp & Gaade B.V.
Dr. Kuiperstraat 6
2514 BB 's-Gravenhage
Nederland.

08 *Afbeelding van de tekening of het model*
ZIE AFBEELDING(EN)

11 Vermelding van het voortbrengsel gevolgd door de aanduiding van de klasse(n) en onderklasse(n)

Steen (kl 25-01, 02).

12 Beschrijving van de kenmerkende eigenschappen van het nieuwe uiterlijk van het voortbrengsel; in voorkomend geval, vermelding van de onderdelen van de tekening of het model waarop de kleuren betrekking hebben

Het model wordt gekenmerkt door de afmetingen 240 x 80 x 70 mm.

18 Dagtekening van de aanvraag van de vernieuwing

08.03.2011

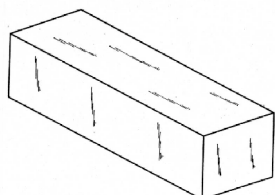

01 Inschrijvingsnummer

33600-10

Nummer en dagtekening (dag en uur) van het depot

78688-10 07.09.2001 , 14.00

02 Vervaldatum

07.09.2016

03 Naam van de deposant

Waalsteenfabriek De Bylandt bv

04 Adres (straat en nummer) van de deposant
Bijland 5

05 Postcode, plaats en land van de deposant
6916 KA Tolkamer,
Nederland

06 Naam en adres van de gemachtigde of vermelding van het correspondentie-adres van de deposant

Octrooibureau Vriesendorp & Gaade B.V.
Dr. Kuypersstraat 6
2514 BB 's-Gravenhage
Nederland.

08 Afbeelding van de tekening of het model
ZIE AFBEELDING(EN)

11 Vermelding van het voortbrengsel gevolgd door de aanduiding van de klasse(n) en onderklasse(n)

Steen (kl 25-01, 02).

12 Beschrijving van de kenmerkende eigenschappen van het nieuwe uiterlijk van het voortbrengsel; in voorkomend geval, vermelding van de onderdelen van de tekening of het model waarop de kleuren betrekking hebben

Het model wordt gekenmerkt door de afmetingen 240 x 80 x 80 mm.

18 Dagtekening van de aanvraag van de vernieuwing

08.03.2011

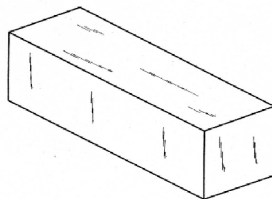

01 Inschrijvingsnummer

33600-11

Nummer en dagtekening (dag en uur) van het depot

78688-11 07.09.2001 , 14.00

02 Vervaldatum

07.09.2016

03 Naam van de deposant

Waalsteenfabriek De Bylandt bv

04 Adres (straat en nummer) van de deposant
Bijland 5

05 Postcode, plaats en land van de deposant
6916 KA Tolkamer,
Nederland

06 Naam en adres van de gemachtigde of vermelding van het correspondentie-adres van de deposant

Octrooibureau Vriesendorp & Gaade B.V.
Dr. Kuypersstraat 6
2514 BB 's-Gravenhage
Nederland.

08 Afbeelding van de tekening of het model
ZIE AFBEELDING(EN)

11 Vermelding van het voortbrengsel gevolgd door de aanduiding van de klasse(n) en onderklasse(n)

Steen (kl 25-01, 02).

12 Beschrijving van de kenmerkende eigenschappen van het nieuwe uiterlijk van het voortbrengsel; in voorkomend geval, vermelding van de onderdelen van de tekening of het model waarop de kleuren betrekking hebben

Het model wordt gekenmerkt door de afmetingen 240 x 120 x 50 mm.

18 Dagtekening van de aanvraag van de vernieuwing

08.03.2011

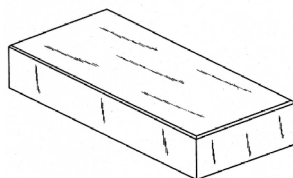

01 Inschrijvingsnummer

33600-12

Nummer en dagtekening (dag en uur) van het depot

78688-12 07.09.2001 , 14.00

02 Vervaldatum

07.09.2016

03 Naam van de deposant

Waalsteenfabriek De Bylandt bv

04 Adres (straat en nummer) van de deposant
Bijland 5

05 Postcode, plaats en land van de deposant
6916 KA Tolkamer,
Nederland

06 Naam en adres van de gemachtigde of vermelding van het correspondentie-adres van de deposant

Octrooibureau Vriesendorp & Gaade B.V.
Dr. Kuypersstraat 6
2514 BB 's-Gravenhage
Nederland.

08 Afbeelding van de tekening of het model
ZIE AFBEELDING(EN)

11 Vermelding van het voortbrengsel gevolgd door de aanduiding van de klasse(n) en onderklasse(n)

Steen (kl 25-01, 02).

12 Beschrijving van de kenmerkende eigenschappen van het nieuwe uiterlijk van het voortbrengsel; in voorkomend geval, vermelding van de onderdelen van de tekening of het model waarop de kleuren betrekking hebben

Het model wordt gekenmerkt door de afmetingen 240 x 120 x 60 mm.

18 Dagtekening van de aanvraag van de vernieuwing

08.03.2011

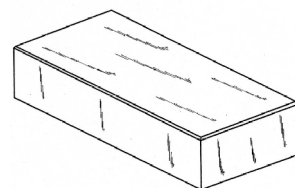

01 Inschrijvingsnummer

33600-13

Nummer en dagtekening (dag en uur) van het depot

78688-13 07.09.2001 , 14.00

02 Vervaldatum

07.09.2016

03 Naam van de deposant

Waalsteenfabriek De Bylandt bv

04 Adres (straat en nummer) van de deposant
Bijland 5

05 Postcode, plaats en land van de deposant
6916 KA Tolkamer,
Nederland

06 Naam en adres van de gemachtigde of vermelding van het correspondentie-adres van de deposant

Octrooibureau Vriesendorp & Gaade B.V.
Dr. Kuypersstraat 6
2514 BB 's-Gravenhage
Nederland.

08 Afbeelding van de tekening of het model
ZIE AFBEELDING(EN)

11 Vermelding van het voortbrengsel gevolgd door de aanduiding van de klasse(n) en onderklasse(n)

Steen (kl 25-01, 02).

- 12 *Beschrijving van de kenmerkende eigenschappen van het nieuwe uiterlijk van het voortbrengsel; in voorkomend geval, vermelding van de onderdelen van de tekening of het model waarop de kleuren betrekking hebben*
Het model wordt gekenmerkt door de afmetingen 240 x 120 x 65 mm.
- 18 *Dagtekening van de aanvraag van de vernieuwing*
08.03.2011

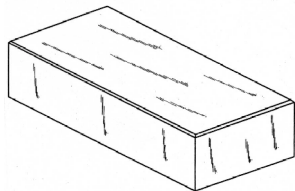

- 01 *Inschrijvingsnummer*
33600-14
Nummer en dagtekening (dag en uur) van het depot
78688-14 07.09.2001 , 14.00
- 02 *Vervaldatum*
07.09.2016
- 03 *Naam van de deposant*
Waalsteenfabriek De Bylandt bv
- 04 *Adres (straat en nummer) van de deposant*
Bijland 5
- 05 *Postcode, plaats en land van de deposant*
6916 KA Tolkamer, Nederland
- 06 *Naam en adres van de gemachtigde of vermelding van het correspondentie-adres van de deposant*
Octrooibureau Vriesendorp & Gaade B.V.
Dr. Kuypersstraat 6
2514 BB 's-Gravenhage
Nederland.
- 08 *Afbeelding van de tekening of het model*
ZIE AFBEELDING(EN)
- 11 *Vermelding van het voortbrengsel gevolgd door de aanduiding van de klasse(n) en onderklasse(n)*
Steen (kl 25-01, 02).
- 12 *Beschrijving van de kenmerkende eigenschappen van het nieuwe uiterlijk van het voortbrengsel; in voorkomend geval, vermelding van de onderdelen van de tekening of het model waarop de kleuren betrekking hebben*
Het model wordt gekenmerkt door de afmetingen 240 x 120 x 70 mm.
- 18 *Dagtekening van de aanvraag van de vernieuwing*
08.03.2011

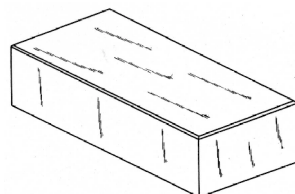

- 01 *Inschrijvingsnummer*
33600-15
Nummer en dagtekening (dag en uur) van het depot
78688-15 07.09.2001 , 14.00
- 02 *Vervaldatum*
07.09.2016
- 03 *Naam van de deposant*
Waalsteenfabriek De Bylandt bv
- 04 *Adres (straat en nummer) van de deposant*
Bijland 5
- 05 *Postcode, plaats en land van de deposant*
6916 KA Tolkamer, Nederland
- 06 *Naam en adres van de gemachtigde of vermelding van het correspondentie-adres van de deposant*
Octrooibureau Vriesendorp & Gaade B.V.
Dr. Kuypersstraat 6
2514 BB 's-Gravenhage
Nederland.
- 08 *Afbeelding van de tekening of het model*
ZIE AFBEELDING(EN)
- 11 *Vermelding van het voortbrengsel gevolgd door de aanduiding van de klasse(n) en onderklasse(n)*
Steen (kl 25-01, 02).
- 12 *Beschrijving van de kenmerkende eigenschappen van het nieuwe uiterlijk van het voortbrengsel; in voorkomend geval, vermelding van de onderdelen van de tekening of het model waarop de kleuren betrekking hebben*
Het model wordt gekenmerkt door de afmetingen 240 x 120 x 80 mm.
- 18 *Dagtekening van de aanvraag van de vernieuwing*
08.03.2011

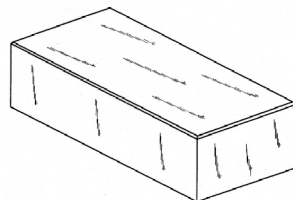

- 01 *Inschrijvingsnummer*
33600-16
Nummer en dagtekening (dag en uur) van het depot
78688-16 07.09.2001 , 14.00
- 02 *Vervaldatum*
07.09.2016
- 03 *Naam van de deposant*
Waalsteenfabriek De Bylandt bv
- 04 *Adres (straat en nummer) van de deposant*
Bijland 5
- 05 *Postcode, plaats en land van de deposant*
6916 KA Tolkamer, Nederland
- 06 *Naam en adres van de gemachtigde of vermelding van het correspondentie-adres van de deposant*
Octrooibureau Vriesendorp & Gaade B.V.

- Dr. Kuypersstraat 6
2514 BB 's-Gravenhage
Nederland.
- 08 *Afbeelding van de tekening of het model*
ZIE AFBEELDING(EN)
- 11 *Vermelding van het voortbrengsel gevolgd door de aanduiding van de klasse(n) en onderklasse(n)*
Steen (kl 25-01, 02).
- 12 *Beschrijving van de kenmerkende eigenschappen van het nieuwe uiterlijk van het voortbrengsel; in voorkomend geval, vermelding van de onderdelen van de tekening of het model waarop de kleuren betrekking hebben*
Het model wordt gekenmerkt door de afmetingen 240 x 80 x 50 mm.
- 18 *Dagtekening van de aanvraag van de vernieuwing*
08.03.2011

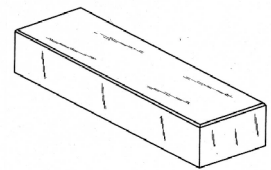

- 01 *Inschrijvingsnummer*
33600-17
Nummer en dagtekening (dag en uur) van het depot
78688-17 07.09.2001 , 14.00
- 02 *Vervaldatum*
07.09.2016
- 03 *Naam van de deposant*
Waalsteenfabriek De Bylandt bv
- 04 *Adres (straat en nummer) van de deposant*
Bijland 5
- 05 *Postcode, plaats en land van de deposant*
6916 KA Tolkamer, Nederland
- 06 *Naam en adres van de gemachtigde of vermelding van het correspondentie-adres van de deposant*
Octrooibureau Vriesendorp & Gaade B.V.
Dr. Kuypersstraat 6
2514 BB 's-Gravenhage
Nederland.
- 08 *Afbeelding van de tekening of het model*
ZIE AFBEELDING(EN)
- 11 *Vermelding van het voortbrengsel gevolgd door de aanduiding van de klasse(n) en onderklasse(n)*
Steen (kl 25-01, 02).
- 12 *Beschrijving van de kenmerkende eigenschappen van het nieuwe uiterlijk van het voortbrengsel; in voorkomend geval, vermelding van de onderdelen van de tekening of het model waarop de kleuren betrekking hebben*
Het model wordt gekenmerkt door de afmetingen 240 x 80 x 60 mm.
- 18 *Dagtekening van de aanvraag van de vernieuwing*
08.03.2011

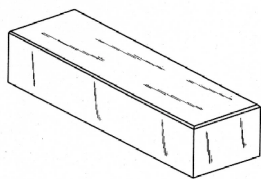
01 *Inschrijvingsnummer***33600-18***Nummer en dagtekening (dag en uur) van het depot*

78688-18 07.09.2001 , 14.00

02 *Vervaldatum*

07.09.2016

03 *Naam van de deposant*

Waalsteenfabriek De Bylandt bv

04 *Adres (straat en nummer) van de deposant*
Bijland 505 *Postcode, plaats en land van de deposant*
6916 KA Tolkamer,
Nederland06 *Naam en adres van de gemachtigde of vermelding van het correspondentie-adres van de deposant*

Octrooibureau Vriesendorp & Gaade
B.V.
Dr. Kuiperstraat 6
2514 BB 's-Gravenhage
Nederland.

08 *Afbeelding van de tekening of het model*
ZIE AFBEELDING(EN)11 *Vermelding van het voortbrengsel gevolgd door de aanduiding van de klasse(n) en onderklasse(n)*

Steen (kl 25-01, 02).

12 *Beschrijving van de kenmerkende eigenschappen van het nieuwe uiterlijk van het voortbrengsel; in voorkomend geval, vermelding van de onderdelen van de tekening of het model waarop de kleuren betrekking hebben*

Het model wordt gekenmerkt door de afmetingen 240 x 80 x 65 mm.

18 *Dagtekening van de aanvraag van de vernieuwing*

08.03.2011

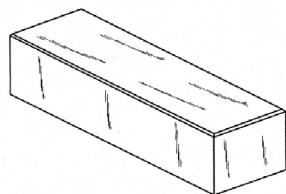
01 *Inschrijvingsnummer***33600-19***Nummer en dagtekening (dag en uur) van het depot*

78688-19 07.09.2001 , 14.00

02 *Vervaldatum*

07.09.2016

03 *Naam van de deposant*

Waalsteenfabriek De Bylandt bv

04 *Adres (straat en nummer) van de deposant*
Bijland 505 *Postcode, plaats en land van de deposant*
6916 KA Tolkamer,
Nederland06 *Naam en adres van de gemachtigde of vermelding van het correspondentie-adres van de deposant*

Octrooibureau Vriesendorp & Gaade
B.V.
Dr. Kuiperstraat 6
2514 BB 's-Gravenhage
Nederland.

08 *Afbeelding van de tekening of het model*
ZIE AFBEELDING(EN)11 *Vermelding van het voortbrengsel gevolgd door de aanduiding van de klasse(n) en onderklasse(n)*

Steen (kl 25-01, 02).

12 *Beschrijving van de kenmerkende eigenschappen van het nieuwe uiterlijk van het voortbrengsel; in voorkomend geval, vermelding van de onderdelen van de tekening of het model waarop de kleuren betrekking hebben*

Het model wordt gekenmerkt door de afmetingen 240 x 80 x 70 mm.

18 *Dagtekening van de aanvraag van de vernieuwing*

08.03.2011

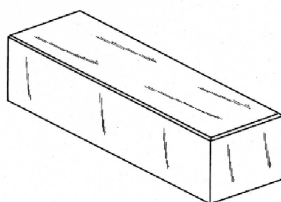
01 *Inschrijvingsnummer***33600-20***Nummer en dagtekening (dag en uur) van het depot*

78688-20 07.09.2001 , 14.00

02 *Vervaldatum*

07.09.2016

03 *Naam van de deposant*

Waalsteenfabriek De Bylandt bv

04 *Adres (straat en nummer) van de deposant*
Bijland 505 *Postcode, plaats en land van de deposant*
6916 KA Tolkamer,
Nederland06 *Naam en adres van de gemachtigde of vermelding van het correspondentie-adres van de deposant*

Octrooibureau Vriesendorp & Gaade
B.V.
Dr. Kuiperstraat 6
2514 BB 's-Gravenhage
Nederland.

08 *Afbeelding van de tekening of het model*
ZIE AFBEELDING(EN)11 *Vermelding van het voortbrengsel gevolgd door de aanduiding van de klasse(n) en onderklasse(n)*

Steen (kl 25-01, 02).

12 *Beschrijving van de kenmerkende eigenschappen van het nieuwe uiterlijk van het voortbrengsel; in voorkomend geval, vermelding van de onderdelen van de tekening of het model waarop de kleuren betrekking hebben*

Het model wordt gekenmerkt door de afmetingen 240 x 80 x 80 mm.

18 *Dagtekening van de aanvraag van de vernieuwing*

08.03.2011

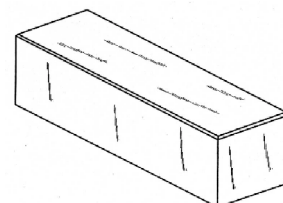
01 *Inschrijvingsnummer***33659-00***Nummer en dagtekening (dag en uur) van het depot*

78215-00 04.04.2001 , 24.00

02 *Vervaldatum*

04.04.2016

03 *Naam van de deposant*

SEAT, S.A.

04 *Adres (straat en nummer) van de deposant*
Zone France - Calle 2 no. 105 *Postcode, plaats en land van de deposant*
08040 Barcelona,
Spanje06 *Naam en adres van de gemachtigde of vermelding van het correspondentie-adres van de deposant*

Antwerps Octrooi- en Merkenbureau
M.F.J. Bockstael N.V.
Arenbergstraat 13
B-2000 Antwerpen
België.

08 *Afbeelding van de tekening of het model*
ZIE AFBEELDING(EN)11 *Vermelding van het voortbrengsel gevolgd door de aanduiding van de klasse(n) en onderklasse(n)*

Auto (kl 12-08, 16).

13 *Recht van voorrang als bedoeld in artikel 4 van het verdrag van Parijs tot bescherming van de Industriële Eigendom*

Spanje, dd. 09 10 2000, nr. 149546,
SEAT S.A.

18 *Dagtekening van de aanvraag van de vernieuwing*

15.03.2011

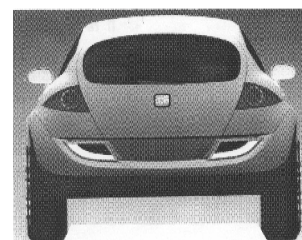

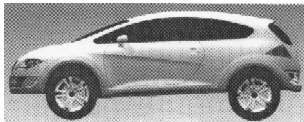
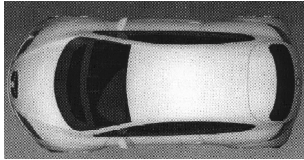

- 01 *Inschrijvingsnummer*
33695-00

Nummer en dagtekening (dag en uur) van het depot
78309-00 04.05.2001 , 24.00

- 02 *Vervaldatum*
04.05.2016
- 03 *Naam van de deposant*
Leox B.V.
- 04 *Adres (straat en nummer) van de deposant*
Ringveste 9
- 05 *Postcode, plaats en land van de deposant*
3992 DD Houten,
Nederland
- 06 *Naam en adres van de gemachtigde of vermelding van het correspondentie-adres van de deposant*
Algemeen Octrooi- en Merkenbureau
John F. Kennedylaan 2
5612 AB Eindhoven
Nederland.
- 08 *Afbeelding van de tekening of het model*
ZIE AFBEELDING(EN)
- 11 *Vermelding van het voortbrengsel gevolgd door de aanduiding van de klasse(n) en onderklasse(n)*
Stalen doos (kl 9-03; 20-02).

- 12 *Beschrijving van de kenmerkende eigenschappen van het nieuwe uiterlijk van het voortbrengsel; in voorkomend geval, vermelding van de onderdelen van de tekening of het model waarop de kleuren betrekking hebben*

In aluminium uitgevoerde stalendoos, aan beide zijden voorzien van een transparant deksel; buiten maten ca. 14cm x ca. 13cm x 2.5cm.

- 14 *Vermelding van de naam van de werkelijke ontwerper van de tekening*
NEKEMAN Leo

- 18 *Dagtekening van de aanvraag van de vernieuwing*
02.03.2011

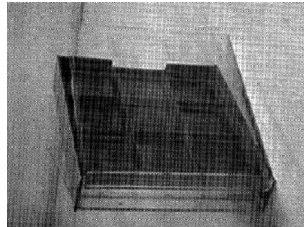
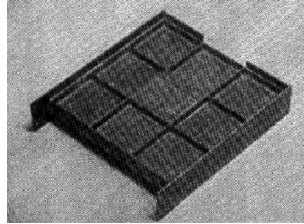

- 01 *Numéro d'enregistrement*
33702-00

Numéro, date et heure du dépôt
78376-00 22.05.2001 , 24.00

- 02 *Date d'échéance*
22.05.2016
- 03 *Nom du déposant*
THE COMPANY OF ANIMALS
LIMITED
- 04 *Adresse (rue et numéro) du déposant*
Ruxbury Farm, St Annes Hill Road
- 05 *Code postal, localité et pays du déposant*
Chertsey, Surrey KT16 9NL,
Grande-Bretagne
- 06 *Nom et adresse du mandataire ou indication de l'adresse postale du déposant*
Cabinet Chaillot
Avenue de l'Agent Sarre 16/20, BP 74
92703 Colombes Cedex
France.
- 08 *Reproduction du dessin ou modèle*
VOIR REPRODUCTION(S)
- 11 *Indication du produit suivi de la (des) classe(s) et de la (des) sous-classe(s)*
Licou (cl 30-04).
- 13 *Droit de priorité visé à l'article 4 de la Convention de Paris pour la protection de la Propriété Industrielle*
Grande-Bretagne, le 23 11 2000, no. 2097656, THE COMPANY OF ANIMALS Limited.
- 18 *Date de réception de la requête du renouvellement*
16.02.2011

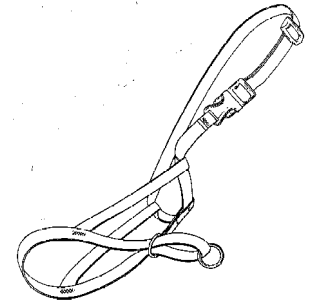
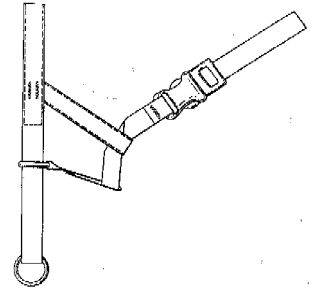
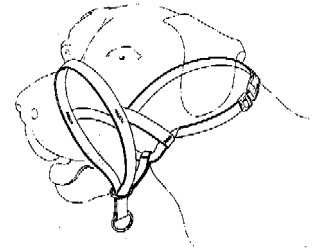

- 01 *Inschrijvingsnummer*
33745-01

Nummer en dagtekening (dag en uur) van het depot

78150-01 20.03.2001 , 11.40

- 02 *Vervaldatum*
20.03.2016
- 03 *Naam van de deposant*
Saint-Gobain Abrasives, Inc.,
Massachusetts corporation
- 04 *Adres (straat en nummer) van de deposant*
1 New Bond Street, P.O. Box 15008
- 05 *Postcode, plaats en land van de deposant*
Worcester, Massachusetts 01615-0008,
Ver.St.v.Am
- 06 *Naam en adres van de gemachtigde of vermelding van het correspondentie-adres van de deposant*
Octrooibureau Vriesendorp & Gaade
B.V.
Dr. Kuypersstraat 6
2514 BB 's-Gravenhage
Nederland.
- 08 *Afbeelding van de tekening of het model*
ZIE AFBEELDING(EN)
- 11 *Vermelding van het voortbrengsel gevolgd door de aanduiding van de klasse(n) en onderklasse(n)*
Zaag/slijpschijf (kl 8-03, 05).
- 14 *Vermelding van de naam van de werkelijke ontwerper van de tekening*
CHIANESE Francois; RUI Da Silva
Carualho; JANKOWSKI Eric.

- 18 *Dagtekening van de aanvraag van de vernieuwing*
08.03.2011

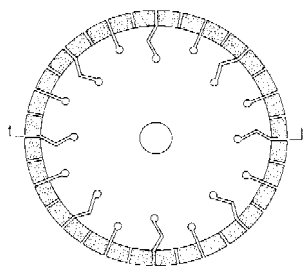

- 01 *Inschrijvingsnummer*
33745-02
Nummer en dagtekening (dag en uur) van het depot
78150-02 20.03.2001 , 11.40
- 02 *Vervaldatum*
20.03.2016
- 03 *Naam van de deposant*
Saint-Gobain Abrasives, Inc.,
Massachusetts corporation
- 04 *Adres (straat en nummer) van de deposant*
1 New Bond Street, P.O. Box 15008
- 05 *Postcode, plaats en land van de deposant*
Worcester, Massachusetts 01615-0008,
Ver.St.v.Am
- 06 *Naam en adres van de gemachtigde of vermelding van het correspondentie-adres van de deposant*
Octrooibureau Vriesendorp & Gaade
B.V.
Dr. Kuiperstraat 6
2514 BB 's-Gravenhage
Nederland.
- 08 *Afbeelding van de tekening of het model*
ZIE AFBEELDING(EN)
- 11 *Vermelding van het voortbrengsel gevolgd door de aanduiding van de klasse(n) en onderklasse(n)*
Zaag/slijpschijf (kl 8-03, 05).
- 14 *Vermelding van de naam van de werkelijke ontwerper van de tekening*
CHIANESE Francois; RUI Da Silva
Carvalho; JANKOWSKI Eric.
- 18 *Dagtekening van de aanvraag van de vernieuwing*
08.03.2011

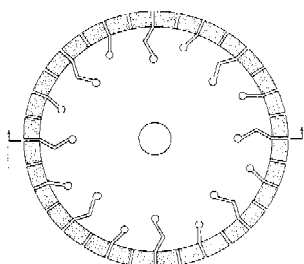

- 01 *Inschrijvingsnummer*
33745-03
Nummer en dagtekening (dag en uur) van het depot
78150-03 20.03.2001 , 11.40
- 02 *Vervaldatum*
20.03.2016
- 03 *Naam van de deposant*
Saint-Gobain Abrasives, Inc.,
Massachusetts corporation
- 04 *Adres (straat en nummer) van de deposant*
1 New Bond Street, P.O. Box 15008
- 05 *Postcode, plaats en land van de deposant*
Worcester, Massachusetts 01615-0008,
Ver.St.v.Am
- 06 *Naam en adres van de gemachtigde of vermelding van het correspondentie-adres van de deposant*
Octrooibureau Vriesendorp & Gaade
B.V.
Dr. Kuiperstraat 6
2514 BB 's-Gravenhage
Nederland.
- 08 *Afbeelding van de tekening of het model*
ZIE AFBEELDING(EN)
- 11 *Vermelding van het voortbrengsel gevolgd door de aanduiding van de klasse(n) en onderklasse(n)*
Zaag/slijpschijf (kl 8-03, 05).
- 14 *Vermelding van de naam van de werkelijke ontwerper van de tekening*
CHIANESE Francois; RUI Da Silva
Carvalho; JANKOWSKI Eric.
- 18 *Dagtekening van de aanvraag van de vernieuwing*
08.03.2011

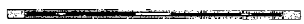
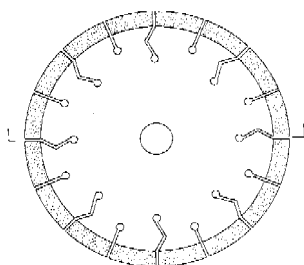

- 01 *Inschrijvingsnummer*
33745-04
Nummer en dagtekening (dag en uur) van het depot
78150-04 20.03.2001 , 11.40
- 02 *Vervaldatum*
20.03.2016
- 03 *Naam van de deposant*
Saint-Gobain Abrasives, Inc.,
Massachusetts corporation
- 04 *Adres (straat en nummer) van de deposant*
1 New Bond Street, P.O. Box 15008

- 05 *Postcode, plaats en land van de deposant*
Worcester, Massachusetts 01615-0008,
Ver.St.v.Am
- 06 *Naam en adres van de gemachtigde of vermelding van het correspondentie-adres van de deposant*
Octrooibureau Vriesendorp & Gaade
B.V.
Dr. Kuiperstraat 6
2514 BB 's-Gravenhage
Nederland.
- 08 *Afbeelding van de tekening of het model*
ZIE AFBEELDING(EN)
- 11 *Vermelding van het voortbrengsel gevolgd door de aanduiding van de klasse(n) en onderklasse(n)*
Zaag/slijpschijf (kl 8-03, 05).
- 14 *Vermelding van de naam van de werkelijke ontwerper van de tekening*
CHIANESE Francois; RUI Da Silva
Carvalho; JANKOWSKI Eric.
- 18 *Dagtekening van de aanvraag van de vernieuwing*
08.03.2011

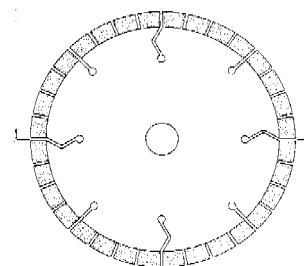

- 01 *Numéro d'enregistrement*
33785-00
Numéro, date et heure du dépôt
78408-00 06.06.2001 , 14.35
- 02 *Date d'échéance*
06.06.2016
- 03 *Nom du déposant*
Firma Carl Freudenberg K.G.
- 04 *Adresse (rue et numéro) du déposant*
Höhnerweg 2-4
- 05 *Code postal, localité et pays du déposant*
D-69469 Weinheim,
Allemagne
- 06 *Nom et adresse du mandataire ou indication de l'adresse postale du déposant*
Office Ernest T. FREYLINGER S.A.
234 route d'Arlon
L-8010 Strassen
Luxembourg.
- 08 *Reproduction du dessin ou modèle*
VOIR REPRODUCTION(S)
- 11 *Indication du produit suivi de la (des) classe(s) et de la (des) sous-classe(s)*
Seau de ménage (cl 7-07).
- 13 *Droit de priorité visé à l'article 4 de la Convention de Paris pour la protection de la Propriété Industrielle*
Allemagne, le 08 02 2001, no. 401 01
267.0, Firma Carl Freudenberg.

- 18 *Date de réception de la requête du renouvellement*
17.03.2011



- 01 *Inschrijvingsnummer*
33796-01
Nummer en dagtekening (dag en uur) van het depot
78708-01 10.09.2001 , 24.00
- 02 *Vervaldatum*
10.09.2016
- 03 *Naam van de deposant*
NIJENHUIS Gerhard
- 04 *Adres (straat en nummer) van de deposant*
Oude Delft 39
- 05 *Postcode, plaats en land van de deposant*
2611 BB Delft,
Nederland
- 08 *Afbeelding van de tekening of het model*
ZIE AFBEELDING(EN)
- 11 *Vermelding van het voortbrengsel gevolgd door de aanduiding van de klasse(n) en onderklasse(n)*
Inwerpzuil (kl 9-09).
- 14 *Vermelding van de naam van de werkelijke ontwerper van de tekening*
NIJENHUIS Gerhard
- 18 *Dagtekening van de aanvraag van de vernieuwing*
24.03.2011

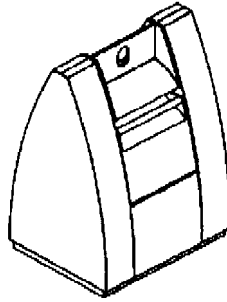
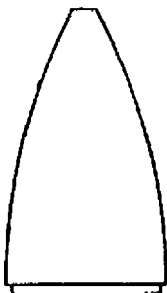
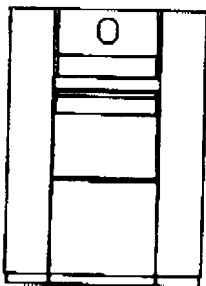

- 01 *Inschrijvingsnummer*
33796-02
Nummer en dagtekening (dag en uur) van het depot
78708-02 10.09.2001 , 24.00
- 02 *Vervaldatum*
10.09.2016
- 03 *Naam van de deposant*
NIJENHUIS Gerhard
- 04 *Adres (straat en nummer) van de deposant*
Oude Delft 39
- 05 *Postcode, plaats en land van de deposant*
2611 BB Delft,
Nederland
- 08 *Afbeelding van de tekening of het model*
ZIE AFBEELDING(EN)
- 11 *Vermelding van het voortbrengsel gevolgd door de aanduiding van de klasse(n) en onderklasse(n)*
Bedieningszuil (kl 9-09).
- 14 *Vermelding van de naam van de werkelijke ontwerper van de tekening*
NIJENHUIS Gerhard
- 18 *Dagtekening van de aanvraag van de vernieuwing*
24.03.2011

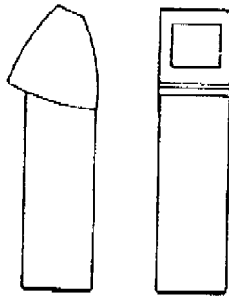

- 01 *Inschrijvingsnummer*
33796-03
Nummer en dagtekening (dag en uur) van het depot
78708-03 10.09.2001 , 24.00
- 02 *Vervaldatum*
10.09.2016
- 03 *Naam van de deposant*
NIJENHUIS Gerhard
- 04 *Adres (straat en nummer) van de deposant*
Oude Delft 39
- 05 *Postcode, plaats en land van de deposant*
2611 BB Delft,
Nederland
- 08 *Afbeelding van de tekening of het model*
ZIE AFBEELDING(EN)
- 11 *Vermelding van het voortbrengsel gevolgd door de aanduiding van de klasse(n) en onderklasse(n)*
Inwerpzuil (kl 9-09).
- 14 *Vermelding van de naam van de werkelijke ontwerper van de tekening*
NIJENHUIS Gerhard
- 18 *Dagtekening van de aanvraag van de vernieuwing*
24.03.2011

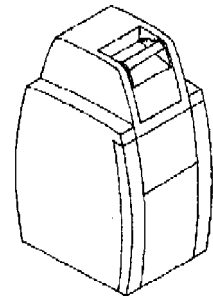
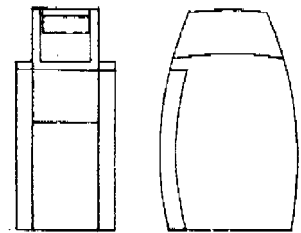

- 01 *Inschrijvingsnummer*
33839-00
Nummer en dagtekening (dag en uur) van het depot
78342-00 11.05.2001 , 24.00
- 02 *Vervaldatum*
11.05.2016
- 03 *Naam van de deposant*
Bravilor Holding B.V.
- 04 *Adres (straat en nummer) van de deposant*
Pascalstraat 20
- 05 *Postcode, plaats en land van de deposant*
1704 RD Heerhugowaard,
Nederland

06 Naam en adres van de gemachtigde of vermelding van het correspondentie-adres van de deposant

Nederlandsch Octrooibureau
J.W. Frisolaan 13
2517 JS 's-Gravenhage
Nederland.

08 Afbeelding van de tekening of het model
ZIE AFBEELDING(EN)

11 Vermelding van het voortbrengsel gevolgd door de aanduiding van de klasse(n) en onderklasse(n)

Thermoskan (kl 7-01).

18 Dagtekening van de aanvraag van de vernieuwing
28.03.2011

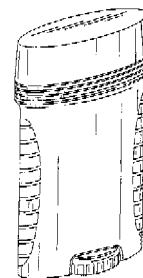
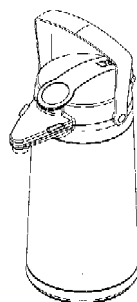
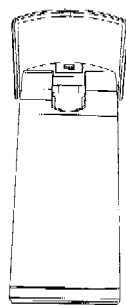
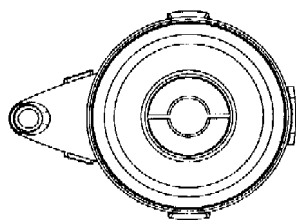
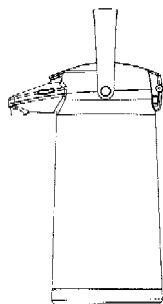
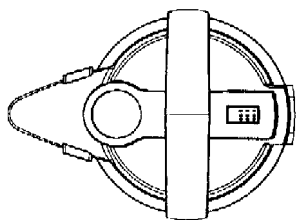
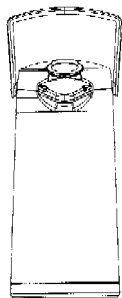

FIG. 1



FIG. 2



FIG. 3



FIG. 4

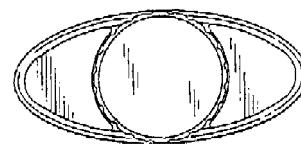

FIG. 5

01 Numéro d'enregistrement

33871-01

Numéro, date et heure du dépôt
78435-01 15.06.2001 , 10.00

02 Date d'échéance

15.06.2016

03 Nom du déposant

Colgate-Palmolive Company,
Delaware corporation

04 Adresse (rue et numéro) du déposant

300 Park Avenue

05 Code postal, localité et pays du déposant

New York, New York 10022,
Etats-Unis d'Amérique

06 Nom et adresse du mandataire ou indication de l'adresse postale du déposant

Bureau Gevers S.A.
Holidaystraat 5
B-1831 Diegem
Belgique.

08 Reproduction du dessin ou modèle

VOIR REPRODUCTION(S)

11 Indication du produit suivi de la (des) classe(s) et de la (des) sous-classe(s)

Distributeur (cl 9-01, 03; 28-02, 03).

13 Droit de priorité visé à l'article 4 de la Convention de Paris pour la protection de la Propriété Industrielle

Etats-Unis d'Amérique, dd. 21 12 2000,
no. 29/134,420, CUMMINGS Bruce.

14 Indication du nom du véritable créateur du dessin ou modèle

CUMMINGS Bruce

18 Date de réception de la requête du renouvellement

24.03.2011

01 Numéro d'enregistrement

33871-02

Numéro, date et heure du dépôt
78435-02 15.06.2001 , 10.00

02 Date d'échéance

15.06.2016

03 Nom du déposant

Colgate-Palmolive Company,
Delaware corporation

04 Adresse (rue et numéro) du déposant

300 Park Avenue

05 Code postal, localité et pays du déposant

New York, New York 10022,
Etats-Unis d'Amérique

06 *Nom et adresse du mandataire ou indication de l'adresse postale du déposant*

Bureau Gevers S.A.
Holidaysstraat 5
B-1831 Diegem
Belgique.

08 *Reproduction du dessin ou modèle*
VOIR REPRODUCTION(S)

11 *Indication du produit suivi de la (des) classe(s) et de la (des) sous-classe(s)*

Distributeur (cl 9-01, 03; 28-02, 03).

13 *Droit de priorité visé à l'article 4 de la Convention de Paris pour la protection de la Propriété Industrielle*

Etats-Unis d'Amérique, dd. 21 12 2000, no. 29/134,451, CUMMINGS Bruce.

14 *Indication du nom du véritable créateur du dessin ou modèle*

CUMMINGS Bruce

18 *Date de réception de la requête du renouvellement*

24.03.2011

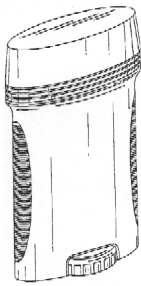

FIG. 1

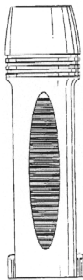

FIG. 2

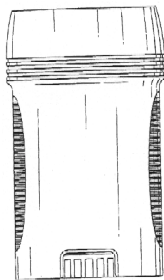

FIG. 3

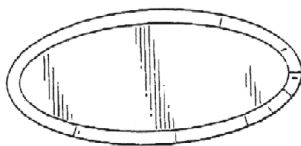

FIG. 4

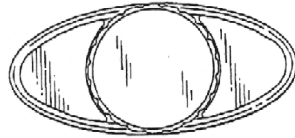

FIG. 5

01 *Inschrijvingsnummer*
33937-01

Nummer en dagtekening (dag en uur) van het depot

77965-01 02.02.2001, 10.00

02 *Vervaldatum*
02.02.2016

03 *Naam van de deposant*
BodyMedia, Inc.,
Delaware corporation

04 *Adres (straat en nummer) van de deposant*
4 Smithfield Street, Suite 1200

05 *Postcode, plaats en land van de deposant*
Pittsburgh, Pennsylvania 15222,
Ver.St.v.Am

06 *Naam en adres van de gemachtigde of vermelding van het correspondentie-adres van de deposant*

VEREENIGDE
Johan de Wittlaan 7
2517 JR Den Haag
Nederland.

08 *Afbeelding van de tekening of het model*
ZIE AFBEELDING(EN)

11 *Vermelding van het voortbrengsel gevolgd door de aanduiding van de klasse(n) en onderklasse(n)*

Vest (kl 2-02).

12 *Beschrijving van de kenmerkende eigenschappen van het nieuwe uiterlijk van het voortbrengsel; in voorkomend geval, vermelding van de onderdelen van de tekening of het model waarop de kleuren betrekking hebben*

Fig. 1: perspectiefisch vooraanzicht;
fig. 4: achteraanzicht; fig. 5:
achteraanzicht van het rugdeel.

13 *Recht van voorrang als bedoeld in artikel 4 van het verdrag van Parijs tot bescherming van de Industriële Eigendom*

Ver.St.v.Am., dd. 25 09 2000, no. 29/
129,931, KASABACH Christophers;
STIVORIC John; CHRISTENSEN
Michelle; SICA Vanessa.

14 *Vermelding van de naam van de werkelijke ontwerper van de tekening*

KASABACH Christophers;
STIVORIC John; CHRISTENSEN
Michelle; SICA Vanessa.

18 *Dagtekening van de aanvraag van de vernieuwing*

01.02.2011

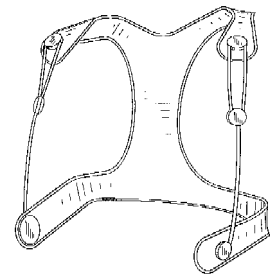

FIG. 1

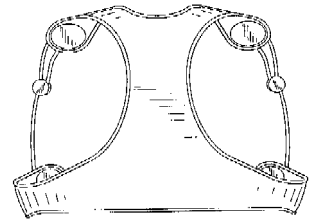

FIG. 4

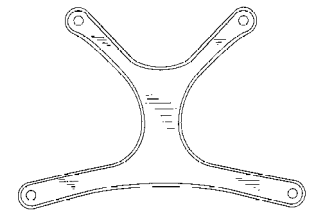

FIG. 5

01 *Inschrijvingsnummer*
33937-02

Nummer en dagtekening (dag en uur) van het depot

77965-02 02.02.2001, 10.00

02 *Vervaldatum*
02.02.2016

03 *Naam van de deposant*
BodyMedia, Inc.,
Delaware corporation

04 *Adres (straat en nummer) van de deposant*
4 Smithfield Street, Suite 1200

05 *Postcode, plaats en land van de deposant*
Pittsburgh, Pennsylvania 15222,
Ver.St.v.Am

06 *Naam en adres van de gemachtigde of vermelding van het correspondentie-adres van de deposant*

VEREENIGDE
Johan de Wittlaan 7
2517 JR Den Haag
Nederland.

08 *Afbeelding van de tekening of het model*
ZIE AFBEELDING(EN)

11 *Vermelding van het voortbrengsel gevolgd door de aanduiding van de klasse(n) en onderklasse(n)*

Vest (kl 2-02).

12 *Beschrijving van de kenmerkende eigenschappen van het nieuwe uiterlijk van het voortbrengsel; in voorkomend geval, vermelding van de onderdelen van de tekening of het model waarop de kleuren betrekking hebben*

Fig. 2: perspectiefisch vooraanzicht;
fig. 3: vooraanzicht; fig.4:

achteraanzicht; fig. 5: achteraanzicht van het rugdeel; fig. 6: perspectiefisch aanzicht.

- 13 *Recht van voorrang als bedoeld in artikel 4 van het verdrag van Parijs tot bescherming van de Industriële Eigendom*

Ver.St.v.Am., dd. 25 09 2000, nr. 29/129,931, KASABACH Christopher; STIVORIC John; CHRISTENSEN Michelle; SICA Vanessa.

- 14 *Vermelding van de naam van de werkelijke ontwerper van de tekening*

KASABACH Christopher; STIVORIC John; CHRISTENSEN Michelle; SICA Vanessa.

- 18 *Dagtekening van de aanvraag van de vernieuwing*

01.02.2011

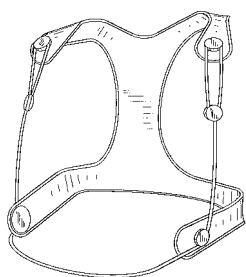

FIG. 2

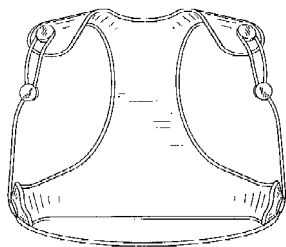

FIG. 3

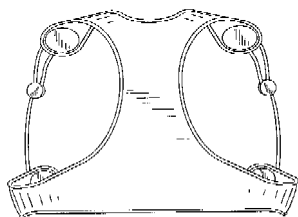

FIG. 4

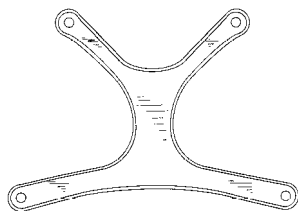

FIG. 5

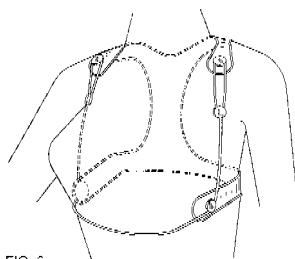

FIG. 6

- 01 *Inschrijvingsnummer*

33938-01

Nummer en dagtekening (dag en uur) van het depot

78189-01 29.03.2001 , 10.00

- 02 *Vervaldatum*

29.03.2016

- 03 *Naam van de deposant*

Copres Presentatie in Kunststof V.O.F.

- 04 *Adres (straat en nummer) van de deposant*

Vlijtstraat 2

- 05 *Postcode, plaats en land van de deposant*

5405 AP Uden,
Nederland

- 06 *Naam en adres van de gemachtigde of vermelding van het correspondentie-adres van de deposant*

Algemeen Octrooi- en Merkenbureau
John F. Kennedylaan 2
5612 AB Eindhoven
Nederland.

- 08 *Afbeelding van de tekening of het model*

ZIE AFBEELDING(EN)

- 11 *Vermelding van het voortbrengsel gevolgd door de aanduiding van de klasse(n) en onderklasse(n)*

ETIKET HOUDER (kl 20-02, 03).

- 18 *Dagtekening van de aanvraag van de vernieuwing*

02.03.2011

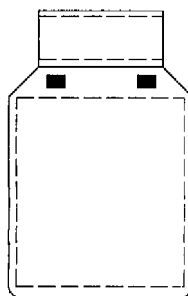
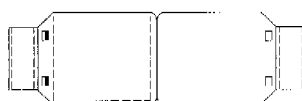

- 01 *Inschrijvingsnummer*

33938-02

Nummer en dagtekening (dag en uur) van het depot

78189-02 29.03.2001 , 10.00

- 02 *Vervaldatum*

29.03.2016

- 03 *Naam van de deposant*

Copres Presentatie in Kunststof V.O.F.

- 04 *Adres (straat en nummer) van de deposant*

Vlijtstraat 2

- 05 *Postcode, plaats en land van de deposant*

5405 AP Uden,
Nederland

- 06 *Naam en adres van de gemachtigde of vermelding van het correspondentie-adres van de deposant*

Algemeen Octrooi- en Merkenbureau
John F. Kennedylaan 2
5612 AB Eindhoven
Nederland.

- 08 *Afbeelding van de tekening of het model*

ZIE AFBEELDING(EN)

- 11 *Vermelding van het voortbrengsel gevolgd door de aanduiding van de klasse(n) en onderklasse(n)*

Clip haarlok (kl 20-02, 03).

- 18 *Dagtekening van de aanvraag van de vernieuwing*

02.03.2011

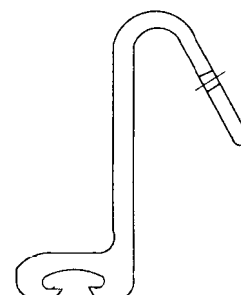
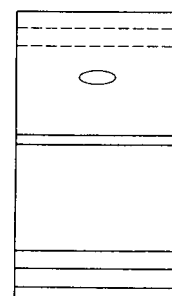

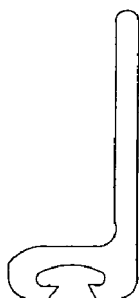
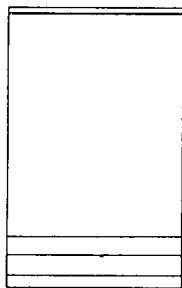

- 01 *Inschrijvingsnummer*
34224-00
Nummer en dagtekening (dag en uur) van het depot
78649-00 21.08.2001 , 24.00
- 02 *Vervaldatum*
21.08.2016
- 03 *Naam van de deposant*
Look-O-Look International B.V.
- 04 *Adres (straat en nummer) van de deposant*
Geurdeland 5
- 05 *Postcode, plaats en land van de deposant*
6673 DR Andelst,
Nederland
- 06 *Naam en adres van de gemachtigde of vermelding van het correspondentie-adres van de deposant*
Merkenbureau Knijff & Partners B.V.
Leeuwenveldseweg 12
1382 LX Weesp
Nederland.
- 08 *Afbeelding van de tekening of het model*
ZIE AFBEELDING(EN)
- 11 *Vermelding van het voortbrengsel gevolgd door de aanduiding van de klasse(n) en onderklasse(n)*
Verpakking (kl 9-03, 05).
- 12 *Beschrijving van de kenmerkende eigenschappen van het nieuwe uiterlijk van het voortbrengsel; in voorkomend geval, vermelding van de onderdelen van de tekening of het model waarop de kleuren betrekking hebben*
Verpakking voor producten waarbij 4 zakjes aan de kopkaart zijn bevestigd.
- 18 *Dagtekening van de aanvraag van de vernieuwing*
02.03.2011

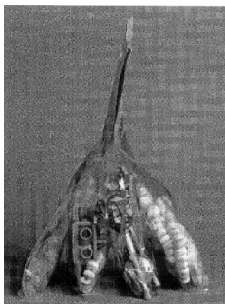

- 01 *Inschrijvingsnummer*
36779-01
Nummer en dagtekening (dag en uur) van het depot
81726-01 27.10.2005 , 10.00
- 02 *Vervaldatum*
27.10.2015
- 03 *Naam van de deposant*
WILLEMS Jan
- 04 *Adres (straat en nummer) van de deposant*
Vooreel 64
- 05 *Postcode, plaats en land van de deposant*
2380 Ravels,
België
- 08 *Afbeelding van de tekening of het model*
ZIE AFBEELDING(EN)
- 11 *Vermelding van het voortbrengsel gevolgd door de aanduiding van de klasse(n) en onderklasse(n)*
Gecombineerd meubel (picknicktafel met banden) (kl 6-01, 03, 05).
- 14 *Vermelding van de naam van de werkelijke ontwerper van de tekening*
WILLEMS Jan
- 18 *Dagtekening van de aanvraag van de vernieuwing*
07.03.2011



- 01 *Inschrijvingsnummer*
36779-02
Nummer en dagtekening (dag en uur) van het depot
81726-02 27.10.2005 , 10.00
- 02 *Vervaldatum*
27.10.2015
- 03 *Naam van de deposant*
WILLEMS Jan
- 04 *Adres (straat en nummer) van de deposant*
Vooreel 64
- 05 *Postcode, plaats en land van de deposant*
2380 Ravels,
België
- 08 *Afbeelding van de tekening of het model*
ZIE AFBEELDING(EN)

- 11 *Vermelding van het voortbrengsel gevolgd door de aanduiding van de klasse(n) en onderklasse(n)*

Gecombineerd meubel (picknicktafel met banden) (kl 6-01, 03, 05).

- 14 *Vermelding van de naam van de werkelijke ontwerper van de tekening*

WILLEMS Jan

- 18 *Dagtekening van de aanvraag van de vernieuwing*

07.03.2011



- 01 *Inschrijvingsnummer*
36844-00
Nummer en dagtekening (dag en uur) van het depot
81825-00 31.01.2006 , 10.00
- 02 *Vervaldatum*
31.01.2016
- 03 *Naam van de deposant*
Hommy Design BV
- 04 *Adres (straat en nummer) van de deposant*
Cypresstraat 61
- 05 *Postcode, plaats en land van de deposant*
5038 KS Tilburg,
Nederland
- 08 *Afbeelding van de tekening of het model*
ZIE AFBEELDING(EN)
- 11 *Vermelding van het voortbrengsel gevolgd door de aanduiding van de klasse(n) en onderklasse(n)*
Eetkamerstoel (kl 6-01).
- 14 *Vermelding van de naam van de werkelijke ontwerper van de tekening*
HENNING Peter
- 18 *Dagtekening van de aanvraag van de vernieuwing*
21.10.2010



01 *Inschrijvingsnummer***36867-00***Nummer en dagtekening (dag en uur) van het depot*

81829-00 02.02.2006 , 10.00

02 *Vervaldatum*

02.02.2016

03 *Naam van de deposant*

Hommy Design BV

04 *Adres (straat en nummer) van de deposant*

Cypresstraat 61

05 *Postcode, plaats en land van de deposant*5038 KS Tilburg,
Nederland08 *Afbeelding van de tekening of het model*

ZIE AFBEELDING(EN)

11 *Vermelding van het voortbrengsel gevolgd door de aanduiding van de klasse(n) en onderklasse(n)*

Eetkamerstoel (kl 6-01).

14 *Vermelding van de naam van de werkelijke ontwerper van de tekening*

HENNING Peter

18 *Dagtekening van de aanvraag van de vernieuwing*

21.10.2010

01 *Numéro d'enregistrement***36892-01***Numéro, date et heure du dépôt*

81871-01 24.02.2006 , 23.59

02 *Date d'échéance*

24.02.2016

03 *Nom du déposant*

Aiphone Co., Ltd.

04 *Adresse (rue et numéro) du déposant*

2-18, Jinno-cho

05 *Code postal, localité et pays du déposant*Atsuta-ku, Nagoya-shi, Aichi-ken,
Japon06 *Nom et adresse du mandataire ou indication de l'adresse postale du déposant*

Cabinet Chaillot

Avenue de l'Agent Sarre 16/20, BP 74

92703 Colombes Cedex

France.

08 *Reproduction du dessin ou modèle*

VOIR REPRODUCTION(S)

11 *Indication du produit suivi de la (des) classe(s) et de la (des) sous-classe(s)*

Interphone avec écran (cl 14-03).

13 *Droit de priorité visé à l'article 4 de la Convention de Paris pour la protection de la Propriété Industrielle*Japon, le 31 08 2005, no. 2005-25106,
Aiphone Co., Ltd.14 *Indication du nom du véritable créateur du dessin ou modèle*

HIROSHI Matsui; KOHTARO

Takahata

18 *Date de réception de la requête du renouvellement*

25.01.2011

FIG. 1

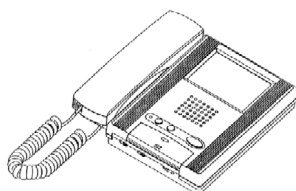

FIG. 2

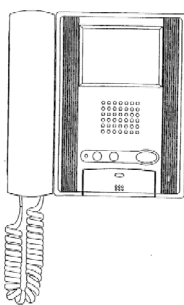

FIG. 3



FIG. 4



FIG. 5

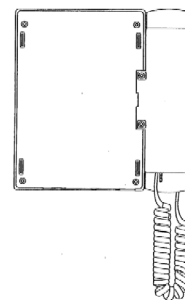
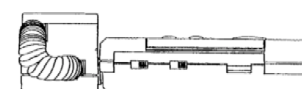

FIG. 6



FIG. 7

01 *Numéro d'enregistrement***36892-02***Numéro, date et heure du dépôt*

81871-02 24.02.2006 , 23.59

02 *Date d'échéance*

24.02.2016

03 *Nom du déposant*

Aiphone Co., Ltd.

04 *Adresse (rue et numéro) du déposant*

2-18, Jinno-cho

05 *Code postal, localité et pays du déposant*Atsuta-ku, Nagoya-shi, Aichi-ken,
Japon

06 *Nom et adresse du mandataire ou indication de l'adresse postale du déposant*

Cabinet Chaillot
Avenue de l'Agent Sarre 16/20, BP 74
92703 Colombes Cedex
France.

08 *Reproduction du dessin ou modèle*
VOIR REPRODUCTION(S)

11 *Indication du produit suivi de la (des) classe(s) et de la (des) sous-classe(s)*

Interphone (cl 14-03).

13 *Droit de priorité visé à l'article 4 de la Convention de Paris pour la protection de la Propriété Industrielle*

Japon, le 31 08 2005, no. 2005-25108,
Aiphone Co., Ltd.

14 *Indication du nom du véritable créateur du dessin ou modèle*

HIROSHI Matsui; KOHTARO
Takahata

18 *Date de réception de la requête du renouvellement*

25.01.2011

FIG. 1

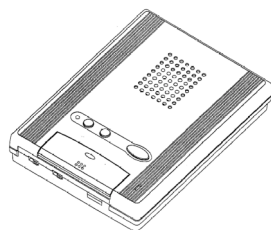

FIG. 2

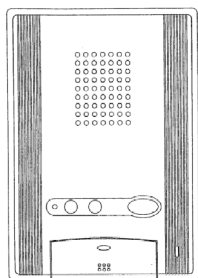

FIG. 3



FIG. 4



FIG. 5

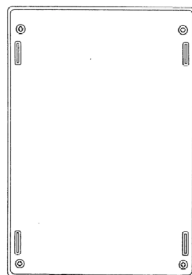

FIG. 6

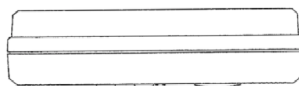
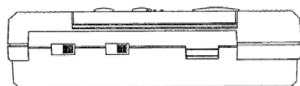

FIG. 7



01 *Inschrijvingsnummer*

36912-00

Nummer en dagtekening (dag en uur) van het depot

81679-00 23.01.2006, 10.00

02 *Vervaldatum*

23.01.2016

03 *Naam van de deposant*

VERMEYEN Steven

04 *Adres (straat en nummer) van de deposant*

Filips de Goede Kaai 63

05 *Postcode, plaats en land van de deposant*

9000 Gent,
België

08 *Afbeelding van de tekening of het model*

ZIE AFBEELDING(EN)

11 *Vermelding van het voortbrengsel gevolgd door de aanduiding van de klasse(n) en onderklasse(n)*

Gecombineerd meubel (stoel/tafel/
bank) (kl 6-01, 03, 05).

14 *Vermelding van de naam van de werkelijke ontwerper van de tekening*

VERMEYEN Steven

18 *Dagtekening van de aanvraag van de vernieuwing*

23.02.2011

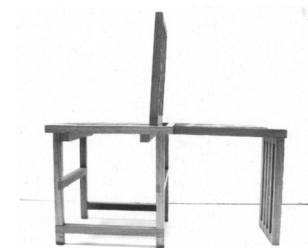

01 *Numéro d'enregistrement*

36936-01

Numéro, date et heure du dépôt

81908-01 29.03.2006, 23.59

02 *Date d'échéance*

29.03.2016

03 *Nom du déposant*

KRAFT FOODS BELGIUM
INTELLECTUAL PROPERTY
B.V.B.A.

04 *Adresse (rue et numéro) du déposant*

Brusselsesteenweg 450

05 *Code postal, localité et pays du déposant*

1500 Halle,
Belgique

06 *Nom et adresse du mandataire ou indication de l'adresse postale du déposant*

TMARK CONSEILS
31 rue Tronchet
75008 Paris
France.

08 *Reproduction du dessin ou modèle*

VOIR REPRODUCTION(S)

- 11 *Indication du produit suivi de la (des) classe(s) et de la (des) sous-classe(s)*
Symbool graphique (cl 99).
- 18 *Date de réception de la requête du renouvellement*
11.02.2011



- 01 *Numéro d'enregistrement*
36936-02
Numéro, date et heure du dépôt
81908-02 29.03.2006 , 23.59
- 02 *Date d'échéance*
29.03.2016
- 03 *Nom du déposant*
KRAFT FOODS BELGIUM
INTELLECTUAL PROPERTY
B.V.B.A.
- 04 *Adresse (rue et numéro) du déposant*
Brusselsesteenweg 450
- 05 *Code postal, localité et pays du déposant*
1500 Halle,
Belgique
- 06 *Nom et adresse du mandataire ou indication de l'adresse postale du déposant*
TMARK CONSEILS
31 rue Tronchet
75008 Paris
France.
- 08 *Reproduction du dessin ou modèle*
VOIR REPRODUCTION(S)
- 11 *Indication du produit suivi de la (des) classe(s) et de la (des) sous-classe(s)*
Symbole graphique (cl 99).
- 18 *Date de réception de la requête du renouvellement*
11.02.2011



- 01 *Inschrijvingsnummer*
37013-03
Nummer en dagtekening (dag en uur) van het depot
82195-03 20.11.2006 , 08.00

- 02 *Vervaldatum*
20.11.2016
- 03 *Naam van de deposant*
Hommy Design BV
- 04 *Adres (straat en nummer) van de deposant*
Cypresstraat 61
- 05 *Postcode, plaats en land van de deposant*
5038 KS Tilburg,
Nederland
- 08 *Afbeelding van de tekening of het model*
ZIE AFBEELDING(EN)
- 11 *Vermelding van het voortbrengsel gevolgd door de aanduiding van de klasse(n) en onderklasse(n)*
Eetkamerstoel (kl 6-01).
- 14 *Vermelding van de naam van de werkelijke ontwerper van de tekening*
HENNING Peter
- 18 *Dagtekening van de aanvraag van de vernieuwing*
22.11.2010



- 01 *Inschrijvingsnummer*
37116-00
Nummer en dagtekening (dag en uur) van het depot
82093-00 05.09.2006 , 12.01
- 02 *Vervaldatum*
05.09.2016
- 03 *Naam van de deposant*
Bavaria N.V.
- 04 *Adres (straat en nummer) van de deposant*
De Stater 1
- 05 *Postcode, plaats en land van de deposant*
5737 RV Lieshout,
Nederland
- 06 *Naam en adres van de gemachtigde of vermelding van het correspondentie-adres van de deposant*
Novagraaf Nederland B.V.
Hogehilweg 3
1101 CA Amsterdam-Zuidoost
Nederland.

- 08 *Afbeelding van de tekening of het model*
ZIE AFBEELDING(EN)
- 11 *Vermelding van het voortbrengsel gevolgd door de aanduiding van de klasse(n) en onderklasse(n)*
Fles met dop (kl 9-01, 07).
- 15 *Vermelding van de uiterlijke opschortingsdatum van de publicatie*
05.09.2007
- 18 *Dagtekening van de aanvraag van de vernieuwing*
15.03.2011



- 01 *Inschrijvingsnummer*
37137-01
Nummer en dagtekening (dag en uur) van het depot
82110-01 27.09.2006 , 10.53
- 02 *Vervaldatum*
27.09.2016
- 03 *Naam van de deposant*
Mariëlle Roeters
- 04 *Adres (straat en nummer) van de deposant*
De Blichstraat 135
- 05 *Postcode, plaats en land van de deposant*
3572 WB Utrecht,
Nederland
- 08 *Afbeelding van de tekening of het model*
ZIE AFBEELDING(EN)
- 09 *Vermelding van de kleur(en)*
zwart, geel, rood, bruin, oranje
- 11 *Vermelding van het voortbrengsel gevolgd door de aanduiding van de klasse(n) en onderklasse(n)*
Grafisch symbool (kl 99).
- 12 *Beschrijving van de kenmerkende eigenschappen van het nieuwe uiterlijk van het voortbrengsel; in voorkomend geval, vermelding van de onderdelen van de tekening of het model waarop de kleuren betrekking hebben*
ROETERS Mariëlle
- 18 *Dagtekening van de aanvraag van de vernieuwing*
17.03.2011



- 01 *Inschrijvingsnummer*
37137-02

Nummer en dagtekening (dag en uur) van het depot

82110-02 27.09.2006 , 10.53

- 02 *Vervaldatum*
27.09.2016

- 03 *Naam van de deposant*
Mariëlle Roeters

- 04 *Adres (straat en nummer) van de deposant*
De Blichestraat 135

- 05 *Postcode, plaats en land van de deposant*
3572 WB Utrecht,
Nederland

- 08 *Afbeelding van de tekening of het model*
ZIE AFBEELDING(EN)

- 09 *Vermelding van de kleur(en)*
zwart, geel, rood, bruin, wit, blauw,
oker, grijs, oranje

- 11 *Vermelding van het voortbrengsel gevolgd door de aanduiding van de klasse(n) en onderklasse(n)*
Grafisch symbool (kl 99).

- 14 *Vermelding van de naam van de werkelijke ontwerper van de tekening*
ROETERS Danielle

- 18 *Dagtekening van de aanvraag van de vernieuwing*
17.03.2011



- 01 *Inschrijvingsnummer*
37138-03

Nummer en dagtekening (dag en uur) van het depot

82113-03 25.09.2006 , 08.00

- 02 *Vervaldatum*
25.09.2016

- 03 *Naam van de deposant*
Harvink Collection B.V.

- 04 *Adres (straat en nummer) van de deposant*
Tinbergenlaan 3

- 05 *Postcode, plaats en land van de deposant*
3401 MT IJsselstein,
Nederland

- 08 *Afbeelding van de tekening of het model*
ZIE AFBEELDING(EN)

- 11 *Vermelding van het voortbrengsel gevolgd door de aanduiding van de klasse(n) en onderklasse(n)*
Fauteuil (kl 6-01).

- 14 *Vermelding van de naam van de werkelijke ontwerper van de tekening*
Haksteen Martin

- 18 *Dagtekening van de aanvraag van de vernieuwing*
16.03.2011



#@mmpp 3839

- 01 *Inschrijvingsnummer*
37138-04

Nummer en dagtekening (dag en uur) van het depot

82113-04 25.09.2006 , 08.00

- 02 *Vervaldatum*
25.09.2016

- 03 *Naam van de deposant*
Harvink Collection B.V.

- 04 *Adres (straat en nummer) van de deposant*
Tinbergenlaan 3

- 05 *Postcode, plaats en land van de deposant*
3401 MT IJsselstein,
Nederland

- 08 *Afbeelding van de tekening of het model*
ZIE AFBEELDING(EN)

- 11 *Vermelding van het voortbrengsel gevolgd door de aanduiding van de klasse(n) en onderklasse(n)*
Stoel (kl 6-01).

- 14 *Vermelding van de naam van de werkelijke ontwerper van de tekening*
HAKSTEEN Martin

- 18 *Dagtekening van de aanvraag van de vernieuwing*
16.03.2011



Rubriek VIII Rubrique VIII

Beneluxdepots waarbij wijzigingen van de inschrijving van de tekening of het model in het register werden aangetekend (regel 3.1 van het Uitvoeringsreglement).

- 01 Overdrachten
- 02 Licenties
- 03 Pandrechten
- 04 Beslagleggingen
- 05 Doorhalen van licenties, pand, beslag
- 06 Adreswijzigingen (houder)
- 07 Naamswijzigingen (houder)
- 08
 - a Wijzigingen van correspondentie-adres
 - b Aanstelling of wijziging van gemachtigde
 - c Naams- en adreswijzigingen van gemachtigde
 - d Naams- of adreswijzigingen van gemachtigde
- 09 Naams- en adreswijzigingen (houder)
- 10 Verbeteringen van schrijffouten
- 11 Overige verbeteringen

N.B - De na de tekst van een wijziging voorkomende aanduiding betreft een interne codering.

- Indien na de datum van aantekening de aanduidingen (1), (2), enz. voorkomen betekent dit dat bij de registraties gelijktijdig meerdere wijzigingen zijn aangetekend. Tevens geven deze aanduidingen de volgorde der wijzigingen aan.

Dépôts Benelux auprès desquels sont enregistrées au registre des modifications de l'enregistrement du dessin ou modèle (règle 3.1 du Règlement d'exécution).

- 01 Cessions
- 02 Licences
- 03 Droits de gage
- 04 Saisies
- 05 Radiation de licences, gages, saisies
- 06 Changement d'adresse (titulaire)
- 07 Changement de nom (titulaire)
- 08
 - a Changements d'adresse de correspondance
 - b Institution ou changement de mandataire
 - c Changements de nom et d'adresse du mandataire
 - d Changements de nom ou d'adresse du mandataire
- 09 Changement de nom et d'adresse (titulaire)
- 10 Corrections d'erreurs de plume
- 11 Autre rectifications

N.B - L'indication qui pourrait figurer après le texte d'une modification est un code interne.

- Si les indications (1), (2), etc. devaient figurer après la date de notification, cela signifie qu'il y a plusieurs modifications qui sont notifiées simultanément. Ces indications font également apparaître le rang des modifications.



1 OVERDRACHTEN CESSIONS

34464-01/34464-02

Overgegaan aan:

Dr. Oetker (UK) Ltd.
1265 Century Way, Thorpe Park
Leeds, West Yorkshire LS158ZB,
Groot-Brittannië

00010-002;

Aangetekend: 22.03.2010

8b AANSTELLING OF WIJ- ZIGING VAN GEMACHTIGDE INSTITUTION OU CHAN- GEMENT DE MANDA- TAIRE

21360-00

Institution ou changement de mandataire:

Dennemeyer & Associates SA
55 rue des Bruyères
L-1274 Howald
Luxembourg.

41031-001;

Enregistré: 25.02.2011

26961-01/26961-02

Institution ou changement de mandataire:

Dennemeyer & Associates SA
55 rue des Bruyères
L-1274 Howald
Luxembourg.

41032-002;

Enregistré: 25.02.2011

33549-01/33549-08

Institution ou changement de mandataire:

Dennemeyer & Associates SA
55 rue des Bruyères
L-1274 Howald
Luxembourg.

41033-008;

Enregistré: 25.02.2011

33567-01/33567-08

Aanstelling of wijziging van gemachtigde:

Bureau Gevers N.V.
Holidaystraat 5
B-1831 Diegem
België.

41035-008;

Aangetekend: 07.03.2011

36318-00

Aanstelling of wijziging van gemachtigde:

Novagraaf Nederland B.V.
Hogehilweg 3
1101 CA Amsterdam-Zuidoost
Nederland.

41036-001;

Aangetekend: 16.03.2011

27029-00

Institution ou changement de mandataire:

Cabinet Chaillot
Avenue de l'Agent Sarre 16/20, BP 74
92703 Colombes Cedex
France.

41037-001;

Enregistré: 10.03.2011

33672-00

Institution ou changement de mandataire:

Cabinet Chaillot
Avenue de l'Agent Sarre 16/20, BP 74
92703 Colombes Cedex
France.

41038-001;

Enregistré: 10.03.2011

33747-00

Institution ou changement de mandataire:

Cabinet Chaillot
Avenue de l'Agent Sarre 16/20, BP 74
92703 Colombes Cedex
France.

41039-001;

Enregistré: 10.03.2011

21258-00

Institution ou changement de mandataire:

Cabinet Chaillot
Avenue de l'Agent Sarre 16/20, BP 74
92703 Colombes Cedex
France.

41040-001;

Enregistré: 10.03.2011

27111-00

<p><i>Institution ou changement de mandataire:</i> Cabinet Chaillot Avenue de l'Agent Sarre 16/20, BP 74 92703 Colombes Cedex France.</p>	<p>41046-001; Enregistré: 10.03.2011</p> <hr/>	<p>27160-00 <i>Institution ou changement de mandataire:</i> Denmeyer & Associates SA 55 rue des Bruyères L-1274 Howald Luxembourg.</p>
<p>41041-001; Enregistré: 10.03.2011</p> <hr/>	<p>27289-00 <i>Institution ou changement de mandataire:</i> Cabinet Chaillot Avenue de l'Agent Sarre 16/20, BP 74 92703 Colombes Cedex France.</p>	<p>41054-001; Enregistré: 28.03.2011</p> <hr/>
<p>27100-00 <i>Institution ou changement de mandataire:</i> Cabinet Chaillot Avenue de l'Agent Sarre 16/20, BP 74 92703 Colombes Cedex France.</p>	<p>41047-001; Enregistré: 10.03.2011</p> <hr/>	<p>27668-00 <i>Aanstelling of wijziging van gemachtigde:</i> Merkenbureau Knijff & Partners B.V. Leeuwenveldseweg 12 1382 LX Weesp Nederland.</p>
<p>41042-001; Enregistré: 10.03.2011</p> <hr/>	<p>21300-00 <i>Institution ou changement de mandataire:</i> Cabinet Chaillot Avenue de l'Agent Sarre 16/20, BP 74 92703 Colombes Cedex France.</p>	<p>41055-001; Aangetekend: 25.03.2011</p> <hr/>
<p>27112-00 <i>Institution ou changement de mandataire:</i> Cabinet Chaillot Avenue de l'Agent Sarre 16/20, BP 74 92703 Colombes Cedex France.</p>	<p>41048-001; Enregistré: 10.03.2011</p> <hr/>	
<p>41043-001; Enregistré: 10.03.2011</p> <hr/>	<p>27208-00 <i>Institution ou changement de mandataire:</i> Cabinet Chaillot Avenue de l'Agent Sarre 16/20, BP 74 92703 Colombes Cedex France.</p>	
<p>27032-00 <i>Institution ou changement de mandataire:</i> Cabinet Chaillot Avenue de l'Agent Sarre 16/20, BP 74 92703 Colombes Cedex France.</p>	<p>41049-001; Enregistré: 10.03.2011</p> <hr/>	
<p>41044-001; Enregistré: 10.03.2011</p> <hr/>	<p>38205-00 <i>Aanstelling of wijziging van gemachtigde:</i> Bureau Gevers N.V. Holidaystraat 5 B-1831 Diegem België.</p>	
<p>26971-00 <i>Institution ou changement de mandataire:</i> Cabinet Chaillot Avenue de l'Agent Sarre 16/20, BP 74 92703 Colombes Cedex France.</p>	<p>41050-001; Aangetekend: 21.03.2011</p> <hr/>	
<p>41045-001; Enregistré: 10.03.2011</p> <hr/>	<p>33278-01/33278-02 <i>Aanstelling of wijziging van gemachtigde:</i> VEREENIGDE Johan de Wittlaan 7 2517 JR Den Haag Nederland.</p>	
<p>27205-00 <i>Institution ou changement de mandataire:</i> Cabinet Chaillot Avenue de l'Agent Sarre 16/20, BP 74 92703 Colombes Cedex France.</p>	<p>41052-002; Aangetekend: 08.03.2011</p> <hr/>	

11

OVERIGE VERBETERINGEN

AUTRES RECTIFICATIONS

38512-06/38512-07

Correctie:

In het modellenblad 03/2011 zijn inschrijvingsnummers 37512-06 en 37512-07 verkeerd opgenomen, dat moeten de nummers 38512-06 en 38512-07 zijn.

80007-002;

Aangetekend: 03.05.2011

38488-00

Correction de l'indication du produit en:

Booster de démarrage avec support de rangement (cl 13-02).

80008-001;

Aangetekend: 28.03.2011

38531-00

Correction de l'adresse en:

47-53, rue Raspail

80009-001;

Enregistré: 26.04.2011

#@mmpp 163