Benelux-Modellenblad Recueil des Dessins ou Modèles Benelux

Inhoudsopgave Table des matières

Inhoudsopgave	
Table des matières	i
Algemeen	
Généralités	3
Inhoud van de rubrieken	
Contenu des rubriques	5
Mededeling	
Communication	9
Rubriek I	
Rubrique I	11
Rubriek II	
Rubrique II	25
Rubriek VII	
Rubrique VII	27
Rubriek VIII	
Rubrique VIII	75
OVERDRACHTEN	
CESSIONS.....	76
ADRESWIJZIGINGEN	
CHANGEMENTS D'ADRESSE	76
NAAMSWIJZIGINGEN	
CHANGEMENTS DE NOM.....	76
AANSTELLING of WIJZIGING VAN GEMACHTIGDE	
INSTITUTION ou CHANGEMENT DE MANDATAIRE	77
Rubriek XIII	
Rubrique XIII	79
Licentieverlening	
Licences	80
Index: Gemachtigden	
Mandataires	81
Index: Deposanten	
Déposants	85
Index: Klassen en onderklassen	

	Classes et sous-classes	89
Index:	Produits	93
Index:	Producten	97



Algemeen Généralités

Adressen: **Benelux-Bureau voor de Intellectuele Eigendom**
Bordewijklaan 15
Postbus 90404
NL-2509 LK Den Haag
Nederland
T +31 70 349 11 11
F +31 70 347 57 08
Internet: www.boip.int
E-mail: info@boip.int

**Federale Overheidsdienst Economie, K.M.O.,
Middenstand & Energie**
Intellectuele Eigendom
North Gate III
Koning Albert II-laan, 16
B-1000 Brussel
België
T +32 2 277 52 97
F +32 2 277 52 77
Internet: www.mineco.fgov.be
E-mail: piie_dir@mineco.fgov.be

**Ministère de l'Economie et du Commerce
Extérieur**
Direction de la Propriété Intellectuelle
19-21, boulevard Royal
L-2449 Luxembourg
Groot-Hertogdom Luxemburg
T +352 478 41 87
F +352 22 26 60
Internet: www.eco.public.lu
E-mail: dpi@eco.etat.lu

Verschijningsdatum de 21ste van iedere maand of, indien het Benelux-Bureau voor de Intellectuele Eigendom op die dag is gesloten, op de eerste daarna volgende werkdag waarop het Bureau is geopend.

Openingstijden: Het Benelux-Bureau voor de Intellectuele Eigendom en de nationale diensten zijn voor het publiek geopend van maandag tot en met vrijdag van tien uur tot twaalf uur en van veertien uur tot zestien uur, behalve op feestdagen. Voor meer informatie kunt onze website (www.boip.int) raadplegen.

Inhoud

- A Alle ingeschreven gegevens betreffende Benelux-depots, bedoeld in de regel 3.13 sub a. van het Uitvoeringsreglement van het Benelux-verdrag inzake de intellectuele eigendom;
- B Alle ingeschreven gegevens betreffende internationale depots, bedoeld in regel 3.13 sub c. van het Uitvoeringsreglement van het Benelux-verdrag inzake de intellectuele eigendom;
- C Het feit van de inschrijving van de verklaring bedoeld regel 3.13 sub. d van het Uitvoeringsreglement van het Benelux-verdrag inzake de intellectuele eigendom;
- D Het feit van de inschrijving van de vordering tot opeising bedoeld regel 3.13 sub e. van het Uitvoeringsreglement van het Benelux-verdrag inzake de intellectuele eigendom.

Voor gespecificeerde inhoudsopgave wordt verwezen naar de volgende bladzijden.

Prijzen: € 8,- per losse aflevering (buiten het Beneluxgebied: € 9,-).
€ 79,- per jaarabonnement.
Deze prijs wordt verhoogd met € 8,- voor abonnementen buiten het Beneluxgebied.

Adresses: **Office Benelux de la Propriété intellectuelle**
Bordewijklaan 15
Boîte Postale 90404
NL-2509 LK La Haye
Pays-Bas
T +31 70 349 11 11
F +31 70 347 57 08
Internet: www.boip.int
E-mail: info@boip.int

**Service Public Fédéral Economie, P.M.E.,
Classes Moyennes & Energie**
Propriété intellectuelle
North Gate III
Boulevard du Roi Albert II, 16
B-1000 Bruxelles
Belgique
T +32 2 277 52 97
F +32 2 277 52 77
Internet: www.mineco.fgov.be
E-mail: piie_dir@mineco.fgov.be

**Ministère de l'Economie et du Commerce
Extérieur**
Direction de la Propriété Intellectuelle
19-21, boulevard Royal
L-2449 Luxembourg
Luxembourg
T +352 478 41 87
F +352 22 26 60
Internet: www.eco.public.lu
E-mail: dpi@eco.etat.lu

Date de parution le 21 de chaque mois ou en cas de fermeture de l'Office Benelux de la Propriété intellectuelle, le premier jour ouvrable qui suit.

**Dates et heures
d'ouverture:** l'Office Benelux de la Propriété intellectuelle et les administrations nationales sont ouverts au public, du lundi au vendredi de dix heures à midi et de quatorze à seize heures, sauf les jours fériés. Pour plus d'informations veuillez consulter notre site internet (www.boip.int).

Contenu

- A Toutes les indications enregistrées relatives aux dépôts Benelux visées à la règle 3.13 sous a. du Règlement d'exécution de la Convention Benelux en matière de propriété intellectuelle;
- B Toutes les indications enregistrées relatives aux dépôts internationaux visées à 3.13 sous c. du Règlement d'exécution de la Convention Benelux en matière de propriété intellectuelle;
- C L'enregistrement de la déclaration visée à la règle 3.13 sous d. du Règlement d'exécution de la Convention Benelux en matière de propriété intellectuelle;
- D L'enregistrement de l'action en revendication visée à la règle 3.13 sous e. du Règlement d'exécution de la Convention Benelux en matière de propriété intellectuelle.

Pour la table des matières détaillée, se référer aux pages suivantes.

Prix: € 8,- par fascicule (en dehors du territoire Benelux: € 9,-).
€ 79,- par abonnement annuel.
Ce prix est augmenté de € 8,- pour les abonnements fournis en dehors du territoire Benelux.



Betaling:

Betaling van losse afleveringen en van jaarabonnementen kan plaats vinden door overschrijving of storting op een van de hierna genoemde rekeningen ten name van het Benelux-Bureau voor de Intellectuele Eigendom:

In Nederland:

- bankrekening 24 00 36 700 (Fortis),
IBAN: NL62 FTSB 0240 0367 00 BIC: FTSB NL2R.

In België:

- bankrekening 001-4318305-38(Fortis),
IBAN: BE24 0014 3183 0538 BIC: GEBA BEBB.

In Luxemburg:

- bankrekening LU50 0030 0556 7430 0000 (Fortis),
IBAN: LU50 0030 0556 7430 0000 BIC: BGLL LULL.

Paiement:

Le paiement des fascicules et des abonnements annuels peut être réglé, soit par virement ou versement à l'un des comptes suivants au nom de l'Office Benelux de la Propriété intellectuelle:

Aux Pays-Bas:

- compte bancaire 24 00 36 700 (Fortis),
IBAN: NL62 FTSB 0240 0367 00 BIC: FTSB NL2R.

En Belgique:

- compte bancaire 001-4318305-38 (Fortis),
IBAN: BE24 0014 3183 0538 BIC: GEBA BEBB.

Au Luxembourg:

- compte bancaire LU50 0030 0556 7430 0000 (Fortis),
IBAN: LU50 0030 0556 7430 0000 BIC: BGLL LULL.



Inhoud van de rubrieken

Contenu des rubriques

Rubriek I

Beneluxdepots ingeschreven overeenkomstig artikel 3.11 van het Benelux-verdrag inzake de intellectuele eigendom.

Volgorde van publicatie (voorafgegaan door codering):

- 01 Volgnummer van de inschrijving alsmede nummer en dagtekening (dag, uur en minuut) van het depot, datum van inschrijving;
- 02 Datum waarop de geldigheidsduur van de inschrijving verstrijkt;
- 03 Naam van de deposant;
- 04 Adres (straat);
- 05 Plaats en land;
- 06 In voorkomend geval, naam en adres van de gemachtigde of, in voorkomend geval, vermelding van het correspondentie-adres van de deposant;
- 08 Afbeelding(en) van de tekening of het model;
- 09 In voorkomend geval, vermelding van de kleur(en);
- 10 in voorkomend geval, nadere omschrijving van de onder code 09 genoemde kleur(en);
- 11 Vermelding van het voortbrengsel alsmede klasse(n) en onderklasse(n) aanduiding;
- 12 In voorkomend geval, vermelding van de kenmerkende eigenschappen van de tekening of het model;
- 13 In voorkomend geval, vermelding van het recht van voorrang als bedoeld in artikel 4 van het Verdrag van Parijs tot bescherming van de Industriële Eigendom;
- 14 In voorkomend geval, vermelding van de naam van de werkelijke ontwerper van de tekening of het model.

Rubriek II

Beneluxdepots ingeschreven overeenkomstig artikel 3.11 van het Benelux-verdrag inzake de intellectuele eigendom waarvan door de deposant opschorting van de publicatie van de inschrijving is gevraagd (artikel 3.12 van het Benelux-verdrag inzake de intellectuele eigendom).

Volgorde van publicatie (voorafgegaan door codering):

- 01 Volgnummer van de inschrijving, datum van inschrijving;
- 15 Vermelding van de termijn waarvoor opschorting van de publicatie werd gevraagd.

Rubriek III

Beneluxdepots ingeschreven overeenkomstig artikel 3.11 van het Benelux-verdrag inzake de intellectuele eigendom waarvan door de deposant opschorting van de publicatie van de inschrijving werd gevraagd.

Volgorde van publicatie (voorafgegaan door codering):

- 01 Volgnummer van de inschrijving alsmede nummer en dagtekening (dag, uur en minuut) van het depot, datum van inschrijving;
- 02 Datum waarop de geldigheidsduur van de inschrijving verstrijkt;
- 03 Naam van de deposant;
- 04 Adres (straat);
- 05 Plaats en land;
- 06 In voorkomend geval, naam en adres van de gemachtigde of, in voorkomend geval, vermelding van het correspondentie-adres van de deposant;
- 08 Afbeelding(en) van de tekening of het model;
- 09 In voorkomend geval, vermelding van de kleur(en);
- 10 in voorkomend geval, nadere omschrijving van de onder code 09 genoemde kleur(en);
- 11 Vermelding van het voortbrengsel alsmede klasse(n) en onderklasse(n) aanduiding;
- 12 In voorkomend geval, vermelding van de kenmerkende eigenschappen van de tekening of het model;
- 13 In voorkomend geval, vermelding van het recht van voorrang als bedoeld in artikel 4 van het Verdrag van Parijs tot bescherming van de Industriële Eigendom;
- 14 In voorkomend geval, vermelding van de naam van de werkelijke ontwerper van de tekening of het model;
- 15 Vermelding van de termijn waarvoor opschorting van de publicatie werd gevraagd.

Rubrique I

Dépôts Benelux enregistrés conformément aux dispositions de l'article 3.11 de la Convention Benelux en matière de propriété intellectuelle.

Ordre de la publication (précédé d'un code):

- 01 Numéro d'ordre de l'enregistrement ainsi que le numéro et la date (jour, heure et minute) du dépôt, la date d'enregistrement;
- 02 Date d'échéance de la durée de protection de l'enregistrement;
- 03 Nom du déposant;
- 04 Adresse (rue);
- 05 Localité et pays;
- 06 Le cas échéant, le nom et l'adresse du mandataire ou, le cas échéant, l'indication de l'adresse postale du déposant;
- 08 Reproduction(s) du dessin ou du modèle;
- 09 Le cas échéant, l'indication de la (des) couleur(s);
- 10 Le cas échéant, la description de la (des) couleur(s) mentionnée(s) au code 09;
- 11 Indication du produit ainsi que l'indication de la (des) classe(s) et de la (des) sous-classe(s);
- 12 Le cas échéant, l'indication des éléments caractéristiques du dessin ou du modèle;
- 13 Le cas échéant, l'indication du droit de priorité tel que visé à l'article 4 de la Convention de Paris pour la protection de la Propriété Industrielle;
- 14 Le cas échéant, l'indication du nom du véritable créateur du dessin ou du modèle.

Rubrique II

Dépôts Benelux enregistrés conformément aux dispositions de l'article 3.11 de la Convention Benelux en matière de propriété intellectuelle pour lesquels le déposant a demandé l'ajournement de la publication de l'enregistrement (article 3.12 de la Convention Benelux en matière de propriété intellectuelle).

Ordre de la publication (précédé d'un code):

- 01 Numéro d'ordre de l'enregistrement, la date d'enregistrement;
- 15 Indication de la période d'ajournement de la publication.

Rubrique III

Dépôts Benelux enregistrés conformément aux dispositions de l'article 3.11 de la Convention Benelux en matière de propriété intellectuelle pour lesquels le déposant avait demandé l'ajournement de la publication.

Ordre de la publication (précédé d'un code):

- 01 Numéro d'ordre de l'enregistrement ainsi que le numéro et la date (jour, heure et minute) du dépôt, la date d'enregistrement;
- 02 Date d'échéance de la durée de protection de l'enregistrement;
- 03 Nom du déposant;
- 04 Adresse (rue);
- 05 Localité et pays;
- 06 Le cas échéant, le nom et l'adresse du mandataire ou, le cas échéant, l'indication de l'adresse postale du déposant;
- 08 Reproduction(s) du dessin ou du modèle;
- 09 Le cas échéant, l'indication de la (des) couleur(s);
- 10 Le cas échéant, la description de la (des) couleur(s) mentionnée(s) au code 09;
- 11 Indication du produit ainsi que l'indication de la (des) classe(s) et de la (des) sous-classe(s);
- 12 Le cas échéant, l'indication des éléments caractéristiques du dessin ou du modèle;
- 13 Le cas échéant, l'indication du droit de priorité tel que visé à l'article 4 de la Convention de Paris pour la protection de la Propriété Industrielle;
- 14 Le cas échéant, l'indication du nom du véritable créateur du dessin ou du modèle;
- 15 Indication de la période d'ajournement de la publication.



Rubriek IV

Beneluxdepots ingeschreven overeenkomstig artikel 3.13 van het Benelux-verdrag inzake de intellectuele eigendom werd opgeschort (in strijd met de goede zeden of de openbare orde van één der Beneluxlanden).

Rubriek V

Beneluxdepots ingeschreven overeenkomstig artikel 3.11 van het Benelux-verdrag inzake de intellectuele eigendom waarvan de publicatie overeenkomstig artikel 3.13 van het Benelux-verdrag inzake de intellectuele eigendom werd opgeschort.

Volgorde van publicatie (voorafgegaan door codering):

- 01 Volgnummer van de inschrijving alsmede nummer en dagtekening (dag, uur en minuut) van het depot, datum van inschrijving;
- 02 Datum waarop de geldigheidsduur van de inschrijving verstrijkt;
- 03 Naam van de deposant;
- 04 Adres (straat);
- 05 Plaats en land;
- 06 In voorkomend geval, naam en adres van de gemachtigde of, in voorkomend geval, vermelding van het correspondentie-adres van de deposant;
- 08 Afbeelding(en) van de tekening of het model;
- 09 In voorkomend geval, vermelding van de kleur(en);
- 10 in voorkomend geval, nadere omschrijving van de onder code 09 genoemde kleur(en);
- 11 Vermelding van het voortbrengsel alsmede klasse(n) en onderklasse(n) aanduiding;
- 12 In voorkomend geval, vermelding van de kenmerkende eigenschappen van de tekening of het model;
- 13 In voorkomend geval, vermelding van het recht van voorrang als bedoeld in artikel 4 van het Verdrag van Parijs tot bescherming van de Industriële Eigendom;
- 14 In voorkomend geval, vermelding van de naam van de werkelijke ontwerper van de tekening of het model.

Rubriek VI

Beneluxdepots ingeschreven overeenkomstig artikel 3.11 van het Benelux-verdrag inzake de intellectuele eigendom waarvan een tweede publicatie is verricht (artikel 3.11, lid 3 van het Benelux-verdrag inzake de intellectuele eigendom).

Volgorde van publicatie (voorafgegaan door codering):

- 01 Volgnummer van de inschrijving alsmede nummer en dagtekening (dag, uur en minuut) van het depot, datum van inschrijving;
- 02 Datum waarop de geldigheidsduur van de inschrijving verstrijkt;
- 03 Naam van de deposant;
- 04 Adres (straat);
- 05 Plaats en land;
- 06 In voorkomend geval, naam en adres van de gemachtigde of, in voorkomend geval, vermelding van het correspondentie-adres van de deposant;
- 08 Afbeelding(en) van de tekening of het model;
- 09 In voorkomend geval, vermelding van de kleur(en);
- 10 in voorkomend geval, nadere omschrijving van onder code 09 genoemde kleur(en);
- 11 Vermelding van het voortbrengsel alsmede klasse(n) en onderklasse aanduiding;
- 12 In voorkomend geval, vermelding van de kenmerkende eigenschappen van de tekening of het model;
- 13 In voorkomend geval, vermelding van het recht van voorrang als bedoeld in artikel 4 van het Verdrag van Parijs tot bescherming van de Industriële Eigendom;
- 14 In voorkomend geval, vermelding van de naam van de werkelijke ontwerper van de tekening of het model;
- 15 In voorkomend geval, vermelding van de termijn waarvoor opschorting van de publicatie werd gevraagd.

Rubriek VII

Vernieuwingen van de overeenkomstig artikel 3.11 van het Benelux-verdrag inzake de intellectuele eigendom ingeschreven Beneluxdepots (artikel 3.14 van het Benelux-verdrag inzake de intellectuele eigendom).

Volgorde van publicatie (voorafgegaan door codering):

- 01 Volgnummer van de inschrijving alsmede nummer en dagtekening (dag, uur en minuut) van het depot, datum van inschrijving;
- 02 Datum waarop de geldigheidsduur van de inschrijving verstrijkt;
- 03 Naam van de deposant;
- 04 Adres (straat);
- 05 Plaats en land;
- 06 In voorkomend geval, naam en adres van de gemachtigde of, in voorkomend geval, vermelding van het correspondentie-adres van de deposant;
- 08 Afbeelding(en) van de tekening of het model;

Rubrique IV

Dépôts Benelux pour lesquels la publication a été ajournée conformément à l'article 3.13 de la Convention Benelux en matière de propriété intellectuelle (contraire aux bonnes moeurs ou à l'ordre public d'un des pays du Benelux).

Rubrique V

Dépôts Benelux enregistrés conformément à l'article 3.11 de la Convention Benelux en matière de propriété intellectuelle pour lesquels la publication a été ajournée, conformément aux dispositions de l'article 3.13 de la Convention Benelux en matière de propriété intellectuelle.

Ordre de la publication (précédé d'un code):

- 01 Numéro d'ordre de l'enregistrement ainsi que le numéro et la date (jour, heure et minute) du dépôt, la date d'enregistrement;
- 02 Date d'échéance de la durée de protection de l'enregistrement;
- 03 Nom du déposant;
- 04 Adresse (rue);
- 05 Localité et pays;
- 06 Le cas échéant, le nom et l'adresse du mandataire ou, le cas échéant, l'indication de l'adresse postale du déposant;
- 08 Reproduction(s) du dessin ou du modèle;
- 09 Le cas échéant, l'indication de la (des) couleur(s);
- 10 Le cas échéant, la description de la (des) couleur(s) mentionnée(s) au code 09;
- 11 Indication du produit ainsi que l'indication de la (des) classe(s) et de la (des) sous-classe(s);
- 12 Le cas échéant, l'indication des éléments caractéristiques du dessin ou du modèle;
- 13 Le cas échéant, l'indication du droit de priorité tel que visé à l'article 4 de la Convention de Paris pour la protection de la Propriété Industrielle;
- 14 Le cas échéant, l'indication du nom du véritable créateur du dessin ou du modèle.

Rubrique VI

Dépôts Benelux enregistrés conformément à l'article 3.11 de la Convention Benelux en matière de propriété intellectuelle pour lesquels une nouvelle publication est faite (article 3.11, alinéa 3 de la Convention Benelux en matière de propriété intellectuelle).

Ordre de la publication (précédé d'un code):

- 01 Numéro d'ordre de l'enregistrement ainsi que le numéro et la date (jour, heure et minute) du dépôt, la date d'enregistrement;
- 02 Date d'échéance de la durée de protection de l'enregistrement;
- 03 Nom du déposant;
- 04 Adresse (rue);
- 05 Localité et pays;
- 06 Le cas échéant, le nom et l'adresse du mandataire ou, le cas échéant, l'indication de l'adresse postale du déposant;
- 08 Reproduction(s) du dessin ou du modèle;
- 09 Le cas échéant, l'indication de la (des) couleur(s);
- 10 Le cas échéant, la description de la (des) couleur(s) mentionnée(s) au code 09;
- 11 Indication du produit ainsi que l'indication de la (des) classe(s) et de la (des) sous-classe(s);
- 12 Le cas échéant, l'indication des éléments caractéristiques du dessin ou du modèle;
- 13 Le cas échéant, l'indication du droit de priorité tel que visé à l'article 4 de la Convention de Paris pour la protection de la Propriété Industrielle;
- 14 Le cas échéant, l'indication du nom du véritable créateur du dessin ou du modèle;
- 15 Le cas échéant, l'indication de la période d'ajournement de la publication.

Rubrique VII

Renouvellements de dépôts Benelux enregistrés conformément à l'article 3.11 de la Convention Benelux en matière de propriété intellectuelle (article 3.14 de la Convention Benelux en matière de propriété intellectuelle).

Ordre de la publication (précédé d'un code):

- 01 Numéro d'ordre de l'enregistrement ainsi que le numéro et la date (jour, heure et minute) du dépôt, la date d'enregistrement;
- 02 Date d'échéance de la durée de protection de l'enregistrement;
- 03 Nom du déposant;
- 04 Adresse (rue);
- 05 Localité et pays;
- 06 Le cas échéant, le nom et l'adresse du mandataire ou, le cas échéant, l'indication de l'adresse postale du déposant;

- 09 In voorkomend geval, vermelding van de kleur(en);
- 10 In voorkomend geval, nadere omschrijving van de onder code 09 genoemde kleur(en);
- 11 Vermelding van het voortbrengsel alsmede klasse(n) en onderklassen aanduiding;
- 12 In voorkomend geval, vermelding van de kenmerkende eigenschappen van de tekening of het model;
- 13 In voorkomend geval, vermelding van het recht van voorrang als bedoeld in artikel 4 van het Verdrag van Parijs tot bescherming van de Industriële Eigendom;
- 14 In voorkomend geval, vermelding van de naam van de werkelijke ontwerper van de tekening of het model;
- 18 Datum van verzoek tot vernieuwing.

- 08 Reproduction(s) du dessin ou du modèle;
- 09 Le cas échéant, l'indication de la (des) couleur(s);
- 10 Le cas échéant, la description de la (des) couleur(s) mentionnée(s) au code 09;
- 11 Indication du produit ainsi que l'indication de la (des) classe(s) et de la (des) sous-classe(s);
- 12 Le cas échéant, l'indication des éléments caractéristiques du dessin ou du modèle;
- 13 Le cas échéant, l'indication du droit de priorité tel que visé à l'article 4 de la Convention de Paris pour la protection de la Propriété Industrielle;
- 14 Le cas échéant, l'indication du nom du véritable créateur du dessin ou du modèle;
- 18 Date de la requête de renouvellement.

Rubriek VIII

Beneluxdepots waarbij wijzigingen van de inschrijving van de tekening of het model in het register werden aangetekend (regel 3.1 van het Uitvoeringsreglement).

- 01 Overdrachten
- 02 Licenties
- 03 Pandrechten
- 04 Beslagleggingen
- 05 Doorhalen van licenties, pand, beslag
- 06 Adreswijzigingen (houder)
- 07 Naamswijzigingen (houder)
- 08 a Wijzigingen van correspondentie-adres
- b Aanstelling of wijziging van gemachtigde
- c Naams- en adreswijzigingen van gemachtigde
- d Naams- of adreswijzigingen van gemachtigde
- 09 Naams- en adreswijzigingen (houder)
- 10 Verbeteringen van schrijffouten
- 11 Overige verbeteringen

N.B.-De na de tekst van een wijziging voorkomende aanduiding betreft een interne codering.
-Indien na de datum van aantekening de aanduidingen (1), (2), enz. voorkomen betekent dit dat bij de registraties gelijktijdig meerdere wijzigingen zijn aangetekend. Tevens geven deze aanduidingen de volgorde der wijzigingen aan.

Rubriek IX

Beneluxdepots waarvan ingevolge een rechterlijke beslissing die in kracht van gewijsde is gegaan, de doorhaling van de inschrijving heeft plaatsgevonden op verzoek van de meest gereede partij (artikel 1.14 en 4.5 van het Benelux-verdrag inzake de intellectuele eigendom en regel 3.1 van het Uitvoeringsreglement).

Rubriek X

- A Beneluxdepots waarvan de vrijwillige/ambtshalve doorhaling van de inschrijving heeft plaatsgevonden (artikel 3.21 van het Benelux-verdrag inzake de intellectuele eigendom en regel 3.1 van het Uitvoeringsreglement).
Volgorde van publicatie (voorafgegaan door codering):
 - 01 Volgnummer van de inschrijving.
- B Benelux en internationale depots waarbij een verklaring van de houder of een rechtelijke beslissing als bedoeld in artikel 3.24, lid 3 van het Benelux-verdrag inzake de intellectuele eigendom is ingeschreven.
Volgorde van publicatie (voorafgegaan door codering):
 - 01 Volgnummer van de inschrijving.

Rubriek XI

Inschrijvingen van Benelux- en internationale depots waarbij een vordering tot opeising van de ontwerper werd ingeschreven (artikel 3.7 van het Benelux-verdrag inzake de intellectuele eigendom en regel 2.10, lid 1 van het Uitvoeringsreglement).

Volgorde van publicatie (voorafgegaan door codering):

- 01 Volgnummer van de inschrijving;
- 14 Naam van de ontwerper.

Rubriek XII

Inschrijvingen van Benelux- en internationale depots waarbij de in artikel 3.7 het Benelux-verdrag inzake de intellectuele eigendom genoemde inschrijving van de vordering tot opeising werd doorgehaald (regel 2.10, lid 2 van het Uitvoeringsreglement).

Volgorde van publicatie (voorafgegaan door codering):

- 01 Volgnummer van de inschrijving;
- 14 Naam van de ontwerper.

Rubrique VIII

Dépôts Benelux auprès desquels sont enregistrées au registre des modifications de l'enregistrement du dessin ou modèle (règle 3.1 du Règlement d'exécution).

- 01 Cessions
- 02 Licences
- 03 Droits de gage
- 04 Saisies
- 05 Radiation de licences, gages, saisies
- 06 Changement d'adresse (titulaire)
- 07 Changement de nom (titulaire)
- 08 a Changements d'adresse de correspondance
- b Institution ou changement de mandataire
- c Changements de nom et d'adresse du mandataire
- d Changements de nom ou d'adresse du mandataire
- 09 Changement de nom et d'adresse (titulaire)
- 10 Corrections d'erreurs de plume
- 11 Autre rectifications

N.B.-L'indication qui pourrait figurer après le texte d'une modification est un code interne.
-Si les indications (1), (2), etc. devaient figurer après la date de notification, cela signifie qu'il y a plusieurs modifications qui sont notifiées simultanément. Ces indications font également apparaître le rang des modifications.

Rubrique IX

Dépôts Benelux dont la radiation de l'enregistrement, faisant suite à une décision judiciaire coulée en force de chose jugée, a été effectuée à la demande de la partie la plus diligente (article 1.14 et 4.5 de la Convention Benelux en matière de propriété intellectuelle et la règle 3.1 du Règlement d'exécution).

Rubrique X

- A Dépôts Benelux dont la radiation volontaire/d'office de l'enregistrement a été effectuée (article 3.21 de la Convention Benelux en matière de propriété intellectuelle et la règle 3.1 du Règlement d'exécution).
Ordre de la publication (précédé d'un code):
 - 01 Numéro d'ordre de l'enregistrement.
- B Dépôts Benelux ou internationaux pour lesquels une requête de renonciation partielle ou une décision judiciaire est enregistrée, comme visée à l'article 3.24, alinéa 3 de la Convention Benelux en matière de propriété intellectuelle).
Ordre de la publication (précédé d'un code):
 - 01 Numéro d'ordre de l'enregistrement.

Rubrique XI

Enregistrements de dépôts Benelux et internationaux auprès desquels une action en revendication du créateur a été enregistrée (article 3.7 de la Convention Benelux en matière de propriété intellectuelle et règle 2.10, alinéa 1 du Règlement d'exécution).

Ordre de la publication (précédé d'un code):

- 01 Numéro d'ordre de l'enregistrement;
- 14 Nom du créateur.

Rubrique XII

Enregistrements de dépôts Benelux et internationaux auprès desquels l'enregistrement de l'action en revendication visée à l'article 3.7 été radié (règle 2.10, alinéa 2 du Règlement d'exécution).

Ordre de la publication (précédé d'un code):

- 01 Numéro d'ordre de l'enregistrement;
- 14 Nom du créateur.

Rubriek XIII

Internationale inschrijvingen waarbij zijn aangetekend:
(regel 3.2, lid 3 van het Uitvoeringsreglement)

- a Nietigverklaring;
- b Vervallen verklaring;
- c Licentieverlening;
- d Pandrecht;
- e Beslaglegging;
- f Doorhaling der licentieverlening, pand, beslag.

Rubriek XIV

Inschrijvingen van Benelux- en internationale depots waarbij de bijzondere verklaring betreffende instandhouding van een auteursrecht is aangetekend (artikel 21, lid 3 en artikel 24 van de Eenvormige Beneluxwet inzake Tekeningen of Modellen).

Niet meer van toepassing sinds december 2003.

Rubriek XV

Beneluxdepots waarvan de geldigheidsduur van de inschrijving verstreken is (artikel 3.22, sub a. van het Benelux-verdrag inzake de intellectuele eigendom).

De publicatie heeft plaats na afloop van de termijn van uitstel bedoeld in artikel 3.14, lid 3 van het Benelux-verdrag inzake de intellectuele eigendom.

Rubrique XIII

Enregistrements internationaux auprès desquels sont enregistrées:
(règle 3.2, alinéa 3 du Règlement d'exécution).

- a Des décisions d'annulation;
- b Des décisions d'extinction;
- c Des licences;
- d Gages;
- e Saisies;
- f Des radiations de licence, gages, saisies.

Rubrique XIV

Enregistrements de dépôts Benelux et internationaux auprès desquels la déclaration spéciale concernant le maintien d'un droit d'auteur est enregistrée (article 21, par. 3 et article 24 de la Loi Uniforme Benelux en matière de Dessins ou Modèles).

Plus d'application depuis décembre 2003.

Rubrique XV

Dépôts Benelux dont l'enregistrement est venu à expiration (article 3.22, sous a. de la Convention Benelux en matière de propriété intellectuelle).

La publication a eu lieu après l'écoulement du délai de grâce prévu à l'article 3.14, alinéa 3 de la Convention Benelux en matière de propriété intellectuelle.



Mededeling Communication

Geen mededeling

Pas de communication





Rubriek I Rubrique I

Beneluxdepots ingeschreven overeenkomstig artikel 3.11 van het Benelux-verdrag inzake de intellectuele eigendom.

- 01 Volgnummer van de inschrijving alsmede nummer en dagtekening (dag, uur en minuut) van het depot, datum van inschrijving;
- 02 Datum waarop de geldigheidsduur van de inschrijving verstrijkt;
- 03 Naam van de deposant;
- 04 Adres (straat);
- 05 Plaats en land;
- 06 In voorkomend geval, naam en adres van de gemachtigde of, in voorkomend geval, vermelding van het correspondentie-adres van de deposant;
- 08 Afbeelding(en) van de tekening of het model;
- 09 In voorkomend geval, vermelding van de kleur(en);
- 10 In voorkomend geval, nadere omschrijving van de onder code 09 genoemde kleur(en);
- 11 Vermelding van het voortbrengsel alsmede klasse(n) en onderklasse(n) aanduiding;
- 12 In voorkomend geval, vermelding van de kenmerkende eigenschappen van de tekening of het model;
- 13 In voorkomend geval, vermelding van het recht van voorrang als bedoeld in artikel 4 van het Verdrag van Parijs tot bescherming van de Industriële Eigendom;
- 14 In voorkomend geval, vermelding van de naam van de werkelijke ontwerper van de tekening of het model.

Dépôts Benelux enregistrés conformément aux dispositions de l'article 3.11 de la Convention Benelux en matière de propriété intellectuelle.

- 01 Numéro d'ordre de l'enregistrement ainsi que le numéro et la date (jour, heure et minute) du dépôt, la date d'enregistrement;
- 02 Date d'échéance de la durée de protection de l'enregistrement;
- 03 Nom du déposant;
- 04 Adresse (rue);
- 05 Localité et pays;
- 06 Le cas échéant, le nom et l'adresse du mandataire ou, le cas échéant, l'indication de l'adresse postale du déposant;
- 08 Reproduction(s) du dessin ou du modèle;
- 09 Le cas échéant, l'indication de la (des) couleur(s);
- 10 Le cas échéant, la description de la (des) couleur(s) mentionnée(s) au code 09;
- 11 Indication du produit ainsi que l'indication de la (des) classe(s) et de la (des) sous-classe(s);
- 12 Le cas échéant, l'indication des éléments caractéristiques du dessin ou du modèle;
- 13 Le cas échéant, l'indication du droit de priorité tel que visé à l'article 4 de la Convention de Paris pour la protection de la Propriété Industrielle;
- 14 Le cas échéant, l'indication du nom du véritable créateur du dessin ou du modèle.



01 Numéro d'enregistrement

38164-00

Numéro, date et heure du dépôt

06867-00 28.07.2009 , 08.00

Date de l'enregistrement

07.04.2010 ,

02 Date d'échéance

28.07.2014

03 Nom du déposant

PETROVIC Bob

04 Adresse (rue et numéro) du déposant

Rue Ortmans-Hauzeur 13

05 Code postal, localité et pays du déposant

4800 Verviers,

Belgique

08 Reproduction du dessin ou modèle

VOIR REPRODUCTION(S)

11 Indication du produit suivi de la (des)

classe(s) et de la (des) sous-classe(s)

Porte-clés (cl 3-01).

12 Description des éléments caractéristiques de l'aspect nouveau du produit; le cas échéant, indication des parties du dessin ou modèle auxquelles se rapportent les couleurs

Le porte-clés est composé d'une pièce en cuir repliée en deux. Il y a deux rivets en bas de l'objet, ainsi qu'un oeillet. Entre les deux pans, au-dessus des rivets, passe un crochet-mousqueton.

14 Indication du nom du véritable créateur du dessin ou modèle

PETROVIC Bob

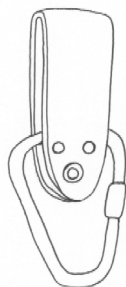

01 Numéro d'enregistrement

38165-00

Numéro, date et heure du dépôt

06892-00 08.12.2009 , 15.00

Date de l'enregistrement

07.04.2010 ,

02 Date d'échéance

08.12.2014

03 Nom du déposant

PERMENTIERS Robert

04 Adresse (rue et numéro) du déposant

70, rue Potaerde

05 Code postal, localité et pays du déposant

1082 Bruxelles,

Belgique

08 Reproduction du dessin ou modèle

VOIR REPRODUCTION(S)

09 Indication de la (des) couleur(s)

blanc, orange

11 Indication du produit suivi de la (des) classe(s) et de la (des) sous-classe(s)

Table basse (cl 6-03).

14 Indication du nom du véritable créateur du dessin ou modèle

PERMENTIERS Robert



01 Inschrijvingsnummer

38166-00

Nummer en dagtekening (dag en uur) van het depot

83219-00 03.09.2009 , 08.00

Datum inschrijving

16.03.2010 ,

02 Vervaldatum

03.09.2014

03 Naam van de deposant

Interior Escapes BV

h.o.d.n. Linteloo

04 Adres (straat en nummer) van de deposant

Johannes Postlaan 6, Postbus 50

05 Postcode, plaats en land van de deposant

3700 AB Zeist,

Nederland

08 Afbeelding van de tekening of het model

ZIE AFBEELDING(EN)

11 Vermelding van het voortbrengsel gevolgd door de aanduiding van de klasse(n) en onderklasse(n)

Tafel (kl 6-03).

14 Vermelding van de naam van de werkelijke ontwerper van de tekening

VOS Roderick

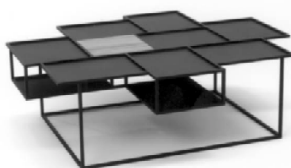

01 Inschrijvingsnummer

38167-00

Nummer en dagtekening (dag en uur) van het depot

83221-00 22.09.2009 , 08.00

Datum inschrijving

25.03.2010 ,

02 Vervaldatum

22.09.2014

03 Naam van de deposant

FABER Jan Frans

04 Adres (straat en nummer) van de deposant

Jonkheer Mockkade 19

05 Postcode, plaats en land van de deposant

2181 AL Hillegom,

Nederland

08 Afbeelding van de tekening of het model

ZIE AFBEELDING(EN)

11 Vermelding van het voortbrengsel gevolgd door de aanduiding van de klasse(n) en onderklasse(n)

Decoratie artikel voor voertuig (kl 12-16).

12 Beschrijving van de kenmerkende eigenschappen van het nieuwe uiterlijk van het voortbrengsel; in voorkomend geval, vermelding van de onderdelen van de tekening of het model waarop de kleuren betrekking hebben

Decoratie artikel in de vorm van koeien/stierenhoorns. Het materiaal is van kunststof.

14 Vermelding van de naam van de werkelijke ontwerper van de tekening

FABER Jan Frans

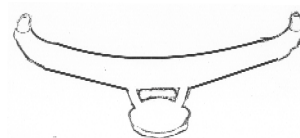

01 Inschrijvingsnummer

38168-00

Nummer en dagtekening (dag en uur) van het depot

83238-00 30.09.2009 , 08.00

Datum inschrijving

07.04.2010 ,

02 Vervaldatum

30.09.2014

03 Naam van de deposant

Yvette Petronella Schrijver

04 Adres (straat en nummer) van de deposant

Herman Gorterplaats 157

05 Postcode, plaats en land van de deposant

2902 TD Capelle aan den IJssel,

Nederland

08 Afbeelding van de tekening of het model

ZIE AFBEELDING(EN)

11 Vermelding van het voortbrengsel gevolgd door de aanduiding van de klasse(n) en onderklasse(n)

Sieraad voor laars (kl 11-01).

14 Vermelding van de naam van de werkelijke ontwerper van de tekening

SCHRIJVER Yvette Petronella



01 *Inschrijvingsnummer***38169-01***Nummer en dagtekening (dag en uur) van het depot*

83246-01 02.09.2009 , 08.00

Datum inschrijving

16.03.2010 ,

02 *Vervaldatum*

02.09.2014

03 *Naam van de deposant*

Kroef Holding B.V.

04 *Adres (straat en nummer) van de deposant*

Beukenlaan 61

05 *Postcode, plaats en land van de deposant*5409 SX Odiliapeel,
Nederland06 *Naam en adres van de gemachtigde of vermelding van het correspondentie-adres van de deposant*Banning N.V.
Statenlaan 55
5223 LA 's-Hertogenbosch
Nederland.08 *Afbeelding van de tekening of het model*
ZIE AFBEELDING(EN)11 *Vermelding van het voortbrengsel gevolgd door de aanduiding van de klasse(n) en onderklasse(n)*
Voedingsproduct (kl 1-01).01 *Inschrijvingsnummer***38169-02***Nummer en dagtekening (dag en uur) van het depot*

83246-02 02.09.2009 , 08.00

Datum inschrijving

16.03.2010 ,

02 *Vervaldatum*

02.09.2014

03 *Naam van de deposant*

Kroef Holding B.V.

04 *Adres (straat en nummer) van de deposant*

Beukenlaan 61

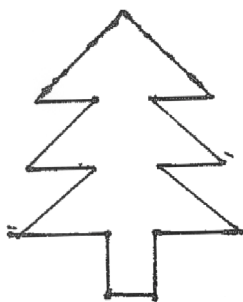
05 *Postcode, plaats en land van de deposant*5409 SX Odiliapeel,
Nederland06 *Naam en adres van de gemachtigde of vermelding van het correspondentie-adres van de deposant*Banning N.V.
Statenlaan 55
5223 LA 's-Hertogenbosch
Nederland.08 *Afbeelding van de tekening of het model*
ZIE AFBEELDING(EN)11 *Vermelding van het voortbrengsel gevolgd door de aanduiding van de klasse(n) en onderklasse(n)*
Voedingsproduct (kl 1-01).01 *Inschrijvingsnummer***38169-03***Nummer en dagtekening (dag en uur) van het depot*

83246-03 02.09.2009 , 08.00

Datum inschrijving

16.03.2010 ,

02 *Vervaldatum*

02.09.2014

03 *Naam van de deposant*

Kroef Holding B.V.

04 *Adres (straat en nummer) van de deposant*

Beukenlaan 61

05 *Postcode, plaats en land van de deposant*5409 SX Odiliapeel,
Nederland06 *Naam en adres van de gemachtigde of vermelding van het correspondentie-adres van de deposant*Banning N.V.
Statenlaan 55
5223 LA 's-Hertogenbosch
Nederland.08 *Afbeelding van de tekening of het model*
ZIE AFBEELDING(EN)11 *Vermelding van het voortbrengsel gevolgd door de aanduiding van de klasse(n) en onderklasse(n)*
Voedingsproduct (kl 1-01).01 *Inschrijvingsnummer***38169-04***Nummer en dagtekening (dag en uur) van het depot*

83246-04 02.09.2009 , 08.00

Datum inschrijving

16.03.2010 ,

02 *Vervaldatum*

02.09.2014

03 *Naam van de deposant*

Kroef Holding B.V.

04 *Adres (straat en nummer) van de deposant*

Beukenlaan 61

05 *Postcode, plaats en land van de deposant*5409 SX Odiliapeel,
Nederland06 *Naam en adres van de gemachtigde of vermelding van het correspondentie-adres van de deposant*Banning N.V.
Statenlaan 55
5223 LA 's-Hertogenbosch
Nederland.08 *Afbeelding van de tekening of het model*
ZIE AFBEELDING(EN)11 *Vermelding van het voortbrengsel gevolgd door de aanduiding van de klasse(n) en onderklasse(n)*
Voedingsproduct (kl 1-01).01 *Inschrijvingsnummer***38170-00***Nummer en dagtekening (dag en uur) van het depot*

83255-00 27.10.2009 , 08.00

Datum inschrijving

12.03.2010 ,

02 *Vervaldatum*

27.10.2014

03 *Naam van de deposant*

Buro O.O.G. B.V.

04 *Adres (straat en nummer) van de deposant*

Het Rondeel 17

05 *Postcode, plaats en land van de deposant*6219 PG Maastricht,
Nederland08 *Afbeelding van de tekening of het model*
ZIE AFBEELDING(EN)11 *Vermelding van het voortbrengsel gevolgd door de aanduiding van de klasse(n) en onderklasse(n)*
Boomrooster (kl 25-02, 99).12 *Beschrijving van de kenmerkende eigenschappen van het nieuwe uiterlijk van het voortbrengsel; in voorkomend geval, vermelding van de onderdelen van de tekening of het model waarop de kleuren betrekking hebben*
Rond boomrooster, bestaande uit drie ringen van gelijke breedte met een geringe tussenafstand. De drie ringen zijn verdeeld in kwarten. Deze onderlinge afstand van de kwarten is gelijk aan de onderlinge afstand van de onderlinge cirkels.14 *Vermelding van de naam van de werkelijke ontwerper van de tekening*
LUBRECHT Rob

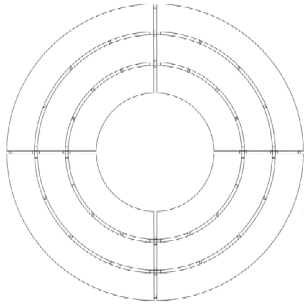

- 01 *Numéro d'enregistrement*
38171-00
Numéro, date et heure du dépôt
83251-00 03.09.2009 , 14.30
Date de l'enregistrement
16.03.2010 ,
02 *Date d'échéance*
03.09.2014
03 *Nom du déposant*
SOCIETE AGRICOLE
WYCKMANS-VAXELAIRE
DOMAINE DU CHATEAU DE
BIOUL,
en abrégé S.Agr. DOMAINE DU
CHATEAU DE BIOUL
04 *Adresse (rue et numéro) du déposant*
Château de Bioul, Place Vaxelaire 1
05 *Code postal, localité et pays du déposant*
5537 Bioul,
Belgique
06 *Nom et adresse du mandataire ou indication
de l'adresse postale du déposant*
Office Kirkpatrick S.A.
32, Avenue Wolfers
B-1310 La Hulpe
Belgique.
08 *Reproduction du dessin ou modèle*
VOIR REPRODUCTION(S)
09 *Indication de la (des) couleur(s)*
noir, jaune, rouge
11 *Indication du produit suivi de la (des)
classe(s) et de la (des) sous-classe(s)*
Capsule pour bouteille (cl 9-07).



- 01 *Inschrijvingsnummer*
38172-00
*Nummer en dagtekening (dag en uur) van het
depot*
83259-00 10.09.2009 , 15.04

- Datum inschrijving*
16.03.2010 ,
02 *Vervaldatum*
10.09.2014
03 *Naam van de deposant*
Republic Tobacco L.P.,
Delaware Limited Partnership
04 *Adres (straat en nummer) van de deposant*
2301 Ravine Way
05 *Postcode, plaats en land van de deposant*
Glenview, Illinois 60025,
Ver.St.v.Am
06 *Naam en adres van de gemachtigde of ver-
melding van het correspondentie-adres van
de deposant*
Bureau Gevers N.V.
Holidaystraat 5
B-1831 Diegem
België.
08 *Afbeelding van de tekening of het model*
ZIE AFBEELDING(EN)
11 *Vermelding van het voortbrengsel gevolgd
door de aanduiding van de klasse(n) en
onderklasse(n)*
Sigarettenmachine (kl 27-99)
13 *Recht van voorrang als bedoeld in artikel 4
van het verdrag van Parijs tot bescherming
van de Industriële Eigendom*
Ver.St.v.Am., dd. 23 07 2009, nr. 29/
340673, LIN Mei.
14 *Vermelding van de naam van de werkelijke
ontwerper van de tekening*
LIN Mei

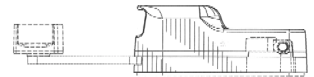
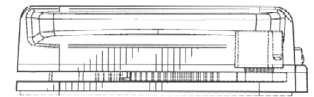
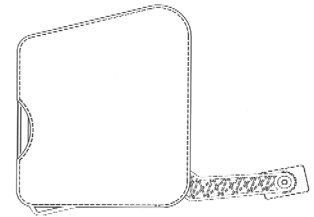
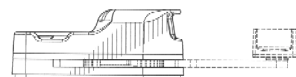
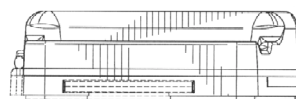
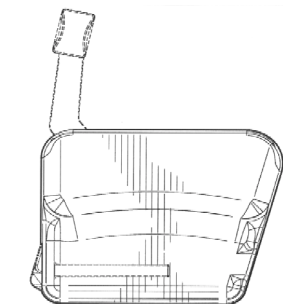
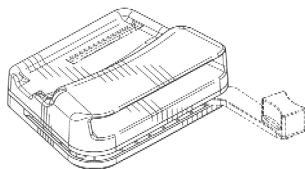
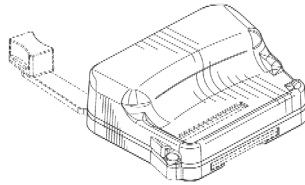

- 01 *Inschrijvingsnummer*
38173-00
*Nummer en dagtekening (dag en uur) van het
depot*
83257-00 08.09.2009 , 17.56
Datum inschrijving
16.03.2010 ,
02 *Vervaldatum*
08.09.2014
03 *Naam van de deposant*
Vendinova Group B.V.
04 *Adres (straat en nummer) van de deposant*
Statenlaan 25
05 *Postcode, plaats en land van de deposant*
5223 LA 's-Hertogenbosch,
Nederland
06 *Naam en adres van de gemachtigde of ver-
melding van het correspondentie-adres van
de deposant*
Banning N.V.
Statenlaan 55
5223 LA 's-Hertogenbosch
Nederland.
08 *Afbeelding van de tekening of het model*
ZIE AFBEELDING(EN)
11 *Vermelding van het voortbrengsel gevolgd
door de aanduiding van de klasse(n) en
onderklasse(n)*
Soepmachine (kl 20-01).



- 01 *Inschrijvingsnummer*
38174-00
*Nummer en dagtekening (dag en uur) van het
depot*
83285-00 02.12.2009 , 08.00

Datum inschrijving

08.03.2010 ,

02 Vervaldatum

02.12.2014

03 Naam van de deposant

Edwin Kortstee

04 Adres (straat en nummer) van de deposant

Koepelallee 3

05 Postcode, plaats en land van de deposant

7722 KT Dalfsen,
Nederland

08 Afbeelding van de tekening of het model

ZIE AFBEELDING(EN)

11 Vermelding van het voortbrengsel gevolgd door de aanduiding van de klasse(n) en onderklasse(n)

Bureau (kl 6-03).

14 Vermelding van de naam van de werkelijke ontwerper van de tekening

KORTSTEE Edwin

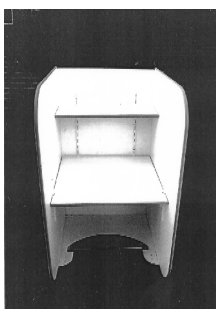

01 Inschrijvingsnummer

38175-00

Nummer en dagtekening (dag en uur) van het depot

83286-00 30.11.2009 , 08.00

Datum inschrijving

08.03.2010 ,

02 Vervaldatum

30.11.2014

03 Naam van de deposant

Pieter van der Meer

04 Adres (straat en nummer) van de deposant

Jacob van der Doesstraat 35

05 Postcode, plaats en land van de deposant

2518 XK Den Haag,
Nederland

08 Afbeelding van de tekening of het model

ZIE AFBEELDING(EN)

11 Vermelding van het voortbrengsel gevolgd door de aanduiding van de klasse(n) en onderklasse(n)

Veiligheidsbroek (kl 24-04).

12 Beschrijving van de kenmerkende eigenschappen van het nieuwe uiterlijk van het voortbrengsel; in voorkomend geval, vermelding van de onderdelen van de tekening of het model waarop de kleuren betrekking hebben

Het model heeft de vorm van een aan de zijkanten opengeknipte broek. De opengeknipte zijkanten aan de voorzijde eindigen in een lus. De opengeknipte zijkanten aan de achterzijde eindigen in een band.

14 Vermelding van de naam van de werkelijke ontwerper van de tekening

VAN DER MEER Pieter



01 Inschrijvingsnummer

38176-00

Nummer en dagtekening (dag en uur) van het depot

83289-00 01.02.2010 , 08.00

Datum inschrijving

22.03.2010 ,

02 Vervaldatum

01.02.2015

03 Naam van de deposant

K.S. Verlichting B.V.

04 Adres (straat en nummer) van de deposant

Korenmarkt 8

05 Postcode, plaats en land van de deposant

1681 PB Zwaagdijk-Oost,
Nederland

08 Afbeelding van de tekening of het model

ZIE AFBEELDING(EN)

11 Vermelding van het voortbrengsel gevolgd door de aanduiding van de klasse(n) en onderklasse(n)

Fietsenrek (kl 8-10).

14 Vermelding van de naam van de werkelijke ontwerper van de tekening

SCHOUTEN Cornelis Gerbrandus

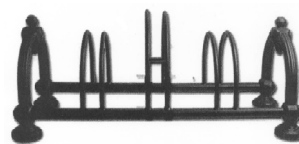

01 Inschrijvingsnummer

38177-00

Nummer en dagtekening (dag en uur) van het depot

83300-00 25.01.2010 , 08.00

Datum inschrijving

08.03.2010 ,

02 Vervaldatum

25.01.2015

03 Naam van de deposant

Exclusive Products b.v.

04 Adres (straat en nummer) van de deposant

Algolweg 6

05 Postcode, plaats en land van de deposant

3821 BH Amersfoort,
Nederland

08 Afbeelding van de tekening of het model

ZIE AFBEELDING(EN)

11 Vermelding van het voortbrengsel gevolgd door de aanduiding van de klasse(n) en onderklasse(n)

Hanglamp (kl 26-05).

14 Vermelding van de naam van de werkelijke ontwerper van de tekening

KRIJNEN Ron

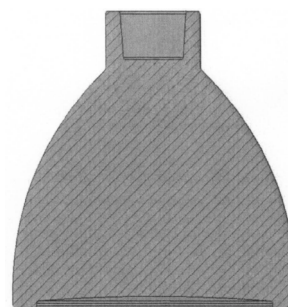
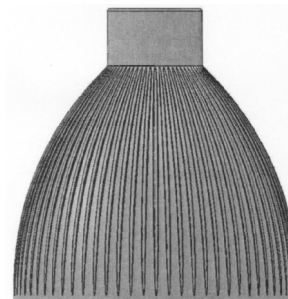

01 Inschrijvingsnummer

38178-00

Nummer en dagtekening (dag en uur) van het depot

83307-00 27.10.2009 , 08.00

Datum inschrijving

10.03.2010 ,

02 Vervaldatum

27.10.2014

- 03 *Naam van de deposant*
Frederique's Choice Europe B.V.
- 04 *Adres (straat en nummer) van de deposant*
Platinastraat 100
- 05 *Postcode, plaats en land van de deposant*
7554 NB Hengelo,
Nederland
- 08 *Afbeelding van de tekening of het model*
ZIE AFBEELDING(EN)
- 11 *Vermelding van het voortbrengsel gevolgd door de aanduiding van de klasse(n) en onderklasse(n)*
Gieter (kl 8-05).
- 12 *Beschrijving van de kenmerkende eigenschappen van het nieuwe uiterlijk van het voortbrengsel; in voorkomend geval, vermelding van de onderdelen van de tekening of het model waarop de kleuren betrekking hebben*
Gieter in de vorm van een tulp.
- 14 *Vermelding van de naam van de werkelijke ontwerper van de tekening*
ROETENBERG Paulus G.



- 01 *Inschrijvingsnummer*
38179-00
Nummer en dagtekening (dag en uur) van het depot
83423-00 02.03.2010 , 08.00
Datum inschrijving
07.04.2010 ,
- 02 *Vervaldatum*
02.03.2015
- 03 *Naam van de deposant*
Dutch Heavy Lift Concepts B.V.
- 04 *Adres (straat en nummer) van de deposant*
Poppenbouwing 23
- 05 *Postcode, plaats en land van de deposant*
4191 NZ Geldermalsen,
Nederland
- 06 *Naam en adres van de gemachtigde of vermelding van het correspondentie-adres van de deposant*
Ir. W.A.J. Piggen
Gastelsedijk Zuid 10 B
4751 VG Oud Gastel
Nederland.
- 08 *Afbeelding van de tekening of het model*
ZIE AFBEELDING(EN)
- 11 *Vermelding van het voortbrengsel gevolgd door de aanduiding van de klasse(n) en onderklasse(n)*
Lastverdeelshot voor voertuig (kl 25-01).

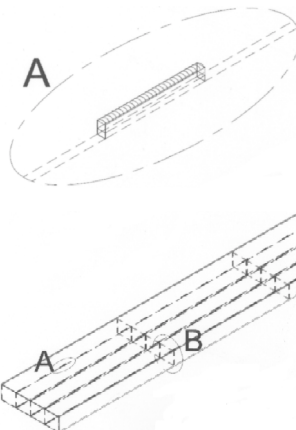

- 01 *Inschrijvingsnummer*
38180-00
Nummer en dagtekening (dag en uur) van het depot
83460-00 02.03.2010 , 12.35
Datum inschrijving
30.03.2010 ,
- 02 *Vervaldatum*
02.03.2015
- 03 *Naam van de deposant*
METAGAM BVBA
- 04 *Adres (straat en nummer) van de deposant*
Nijverheidsstraat 9
- 05 *Postcode, plaats en land van de deposant*
2530 Boechout,
België
- 08 *Afbeelding van de tekening of het model*
ZIE AFBEELDING(EN)
- 11 *Vermelding van het voortbrengsel gevolgd door de aanduiding van de klasse(n) en onderklasse(n)*
Oormerksplaat (kl 30-08).
- 14 *Vermelding van de naam van de werkelijke ontwerper van de tekening*
GUYOT Luc

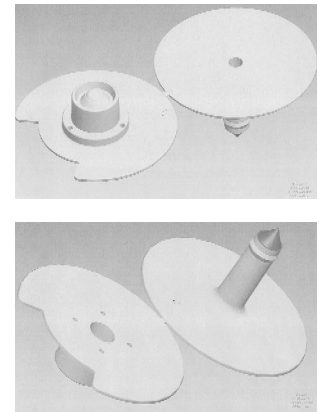

- 01 *Inschrijvingsnummer*
38181-00
Nummer en dagtekening (dag en uur) van het depot
83470-00 08.03.2010 , 08.00
Datum inschrijving
29.03.2010 ,
- 02 *Vervaldatum*
08.03.2015
- 03 *Naam van de deposant*
Heuvelmans Architecten BV

- 04 Adres (straat en nummer) van de deposant
Dorpsplein 13
- 05 Postcode, plaats en land van de deposant
5094 GJ Lage Mierde,
Nederland
- 08 Afbeelding van de tekening of het model
ZIE AFBEELDING(EN)
- 11 Vermelding van het voortbrengsel gevolgd
door de aanduiding van de klasse(n) en
onderklasse(n)
Stoel (kl 6-01).

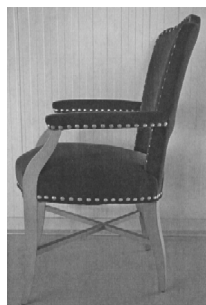
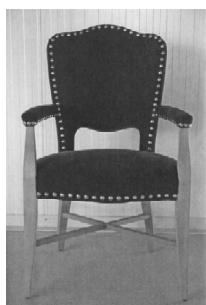

- 01 Inschrijvingsnummer
38182-01

Nummer en dagtekening (dag en uur) van het depot
83308-01 26.10.2009 , 16.04
Datum inschrijving
12.03.2010 ,

- 02 Vervaldatum
26.10.2014
- 03 Naam van de deposant
Lighting Science Group Corporation,
Delaware corporation
- 04 Adres (straat en nummer) van de deposant
1227 South Patrick Drive, Bldg 2A,
- 05 Postcode, plaats en land van de deposant
Satellite Beach, Florida 32937,
Ver.St.v.Am
- 06 Naam en adres van de gemachtigde of vermelding van het correspondentie-adres van de deposant
Nederlandsch Octrooibureau
J.W. Frisolaan 13
2517 JS 's-Gravenhage
Nederland.
- 08 Afbeelding van de tekening of het model
ZIE AFBEELDING(EN)
- 11 Vermelding van het voortbrengsel gevolgd door de aanduiding van de klasse(n) en onderklasse(n)
Beschermpapje voor verlichtingsarmatuur (kl 26-05).
- 13 Recht van voorrang als bedoeld in artikel 4 van het verdrag van Parijs tot bescherming van de Industriële Eigendom
Ver.St.v.Am., dd. 30 04 2009, nr. 29/336315, MAXIK Fredic S.; HENDERSON David; WIDJAJA Addy S.
- 14 Vermelding van de naam van de werkelijke ontwerper van de tekening
MAXIK Fredic S.; HENDERSON David; WIDJAJA Addy S.

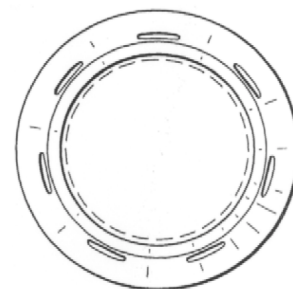
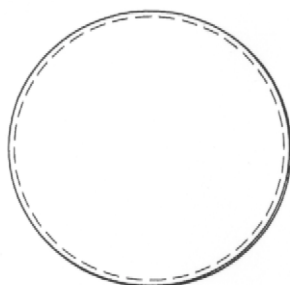
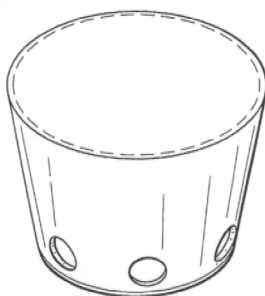
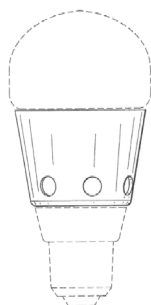

- 01 Inschrijvingsnummer
38182-02
- Nummer en dagtekening (dag en uur) van het depot
83308-02 26.10.2009 , 16.04
Datum inschrijving
12.03.2010 ,
- 02 Vervaldatum
26.10.2014
- 03 Naam van de deposant
Lighting Science Group Corporation,
Delaware corporation
- 04 Adres (straat en nummer) van de deposant
1227 South Patrick Drive, Bldg 2A,
- 05 Postcode, plaats en land van de deposant
Satellite Beach, Florida 32937,
Ver.St.v.Am
- 06 Naam en adres van de gemachtigde of vermelding van het correspondentie-adres van de deposant
Nederlandsch Octrooibureau
J.W. Frisolaan 13
2517 JS 's-Gravenhage
Nederland.
- 08 Afbeelding van de tekening of het model
ZIE AFBEELDING(EN)
- 11 Vermelding van het voortbrengsel gevolgd door de aanduiding van de klasse(n) en onderklasse(n)
Beschermpapje voor verlichtingsarmatuur (kl 26-05).
- 13 Recht van voorrang als bedoeld in artikel 4 van het verdrag van Parijs tot bescherming van de Industriële Eigendom
Ver.St.v.Am., dd. 30 04 2009, nr. 29/336315, MAXIK Fredic S.; HENDERSON David; WIDJAJA Addy S.
- 14 Vermelding van de naam van de werkelijke ontwerper van de tekening
MAXIK Fredic S.; HENDERSON David; WIDJAJA Addy S.

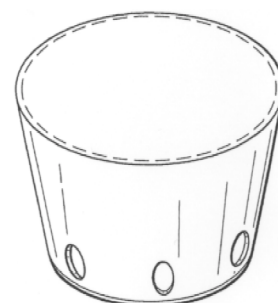

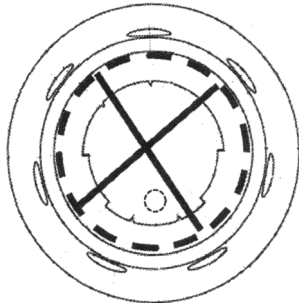
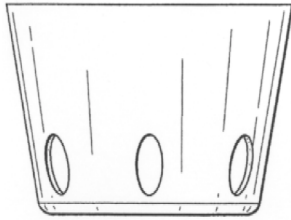
01 *Inschrijvingsnummer***38182-03***Nummer en dagtekening (dag en uur) van het depot*

83308-03 26.10.2009 , 16.04

Datum inschrijving

12.03.2010 ,

02 *Vervaldatum*

26.10.2014

03 *Naam van de deponent*Lighting Science Group Corporation,
Delaware corporation04 *Adres (straat en nummer) van de deponent*

1227 South Patrick Drive, Bldg 2A,

05 *Postcode, plaats en land van de deponent*

Satellite Beach, Florida 32937,

Ver.St.v.Am

06 *Naam en adres van de gemachtigde of vermelding van het correspondentie-adres van de deponent*

Nederlandsch Octrooibureau

J.W. Frisolaan 13

2517 JS 's-Gravenhage

Nederland.

08 *Afbeelding van de tekening of het model*

ZIE AFBEELDING(EN)

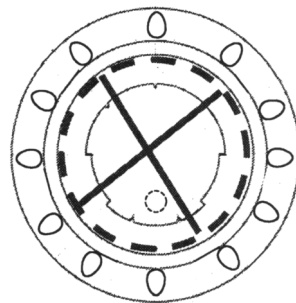
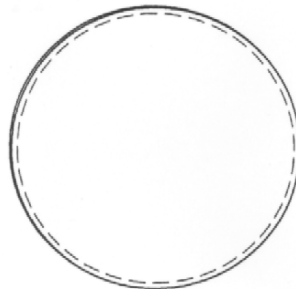
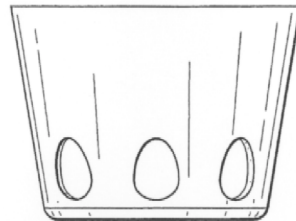
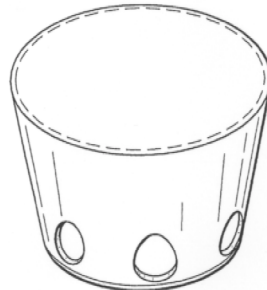
11 *Vermelding van het voortbrengsel gevolgd door de aanduiding van de klasse(n) en onderklasse(n)*Beschermkapje voor
verlichtingsarmatuur (kl 26-05).13 *Recht van voorrang als bedoeld in artikel 4 van het verdrag van Parijs tot bescherming van de Industriële Eigendom*Ver.St.v.Am., dd. 30 04 2009, nr. 29/
336315, MAXIK Fredic S.; HENDERSON
David; WIDJAJA Addy S.14 *Vermelding van de naam van de werkelijke ontwerper van de tekening*MAXIK Fredic S.; HENDERSON
David; WIDJAJA Addy S.01 *Inschrijvingsnummer***38182-04***Nummer en dagtekening (dag en uur) van het depot*

83308-04 26.10.2009 , 16.04

Datum inschrijving

12.03.2010 ,

02 *Vervaldatum*

26.10.2014

03 *Naam van de deponent*Lighting Science Group Corporation,
Delaware corporation04 *Adres (straat en nummer) van de deponent*

1227 South Patrick Drive, Bldg 2A,

05 *Postcode, plaats en land van de deponent*

Satellite Beach, Florida 32937,

Ver.St.v.Am

06 *Naam en adres van de gemachtigde of vermelding van het correspondentie-adres van de deponent*

Nederlandsch Octrooibureau

J.W. Frisolaan 13

2517 JS 's-Gravenhage

Nederland.

08 *Afbeelding van de tekening of het model*

ZIE AFBEELDING(EN)

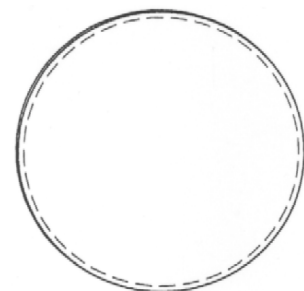
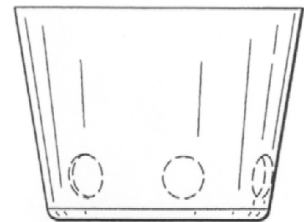
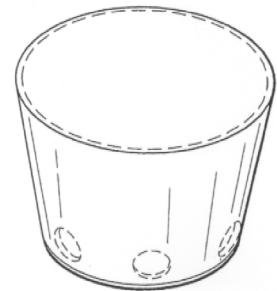
11 *Vermelding van het voortbrengsel gevolgd door de aanduiding van de klasse(n) en onderklasse(n)*Beschermkapje voor
verlichtingsarmatuur (kl 26-05).13 *Recht van voorrang als bedoeld in artikel 4 van het verdrag van Parijs tot bescherming van de Industriële Eigendom*Ver.St.v.Am., dd. 30 04 2009, nr. 29/
336315, MAXIK Fredic S.; HENDERSON
David; WIDJAJA Addy S.14 *Vermelding van de naam van de werkelijke ontwerper van de tekening*MAXIK Fredic S.; HENDERSON
David; WIDJAJA Addy S.

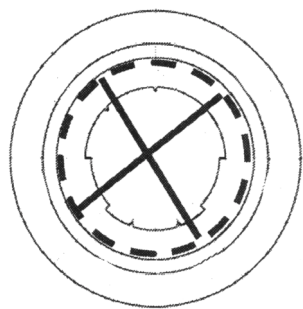

01 *Inschrijvingsnummer*

38182-05

Nummer en dagtekening (dag en uur) van het depot

83308-05 26.10.2009 , 16.04

Datum inschrijving

12.03.2010 ,

02 *Vervaldatum*

26.10.2014

03 *Naam van de deposant*

Lighting Science Group Corporation,
Delaware corporation

04 *Adres (straat en nummer) van de deposant*

1227 South Patrick Drive, Bldg 2A,

05 *Postcode, plaats en land van de deposant*

Satellite Beach, Florida 32937,
Ver.St.v.Am

06 *Naam en adres van de gemachtigde of vermelding van het correspondentie-adres van de deposant*

Nederlandsch Octrooibureau
J.W. Frisolaan 13
2517 JS 's-Gravenhage
Nederland.

08 *Afbeelding van de tekening of het model*

ZIE AFBEELDING(EN)

11 *Vermelding van het voortbrengsel gevolgd door de aanduiding van de klasse(n) en onderklasse(n)*

Beschermkapje voor
verlichtingsarmatuur (kl 26-05).

13 *Recht van voorrang als bedoeld in artikel 4 van het verdrag van Parijs tot bescherming van de Industriële Eigendom*

Ver.St.v.Am., dd. 30 04 2009, nr. 29/
336315, MAXIK Fredic S.; HENDER-
SON David; WIDJAJA Addy S.

14 *Vermelding van de naam van de werkelijke ontwerper van de tekening*

MAXIK Fredic S.; HENDERSON
David; WIDJAJA Addy S.

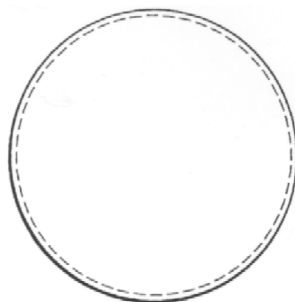
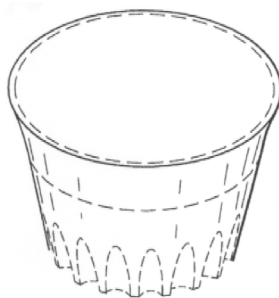
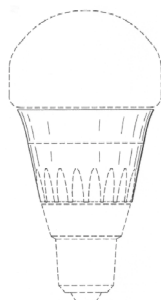

01 *Inschrijvingsnummer*

38182-06

Nummer en dagtekening (dag en uur) van het depot

83308-06 26.10.2009 , 16.04

Datum inschrijving

12.03.2010 ,

02 *Vervaldatum*

26.10.2014

03 *Naam van de deposant*

Lighting Science Group Corporation,
Delaware corporation

04 *Adres (straat en nummer) van de deposant*

1227 South Patrick Drive, Bldg 2A,

05 *Postcode, plaats en land van de deposant*

Satellite Beach, Florida 32937,
Ver.St.v.Am

06 *Naam en adres van de gemachtigde of vermelding van het correspondentie-adres van de deposant*

Nederlandsch Octrooibureau
J.W. Frisolaan 13
2517 JS 's-Gravenhage
Nederland.

08 *Afbeelding van de tekening of het model*

ZIE AFBEELDING(EN)

11 *Vermelding van het voortbrengsel gevolgd door de aanduiding van de klasse(n) en onderklasse(n)*

Beschermkapje voor
verlichtingsarmatuur (kl 26-05).

13 *Recht van voorrang als bedoeld in artikel 4 van het verdrag van Parijs tot bescherming van de Industriële Eigendom*

Ver.St.v.Am., dd. 30 04 2009, nr. 29/
336315, MAXIK Fredic S.; HENDER-
SON David; WIDJAJA Addy S.

14 *Vermelding van de naam van de werkelijke ontwerper van de tekening*

MAXIK Fredic S.; HENDERSON
David; WIDJAJA Addy S.

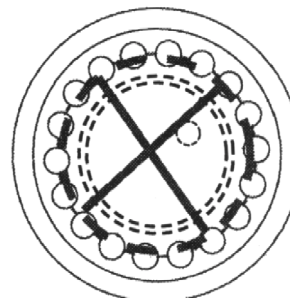
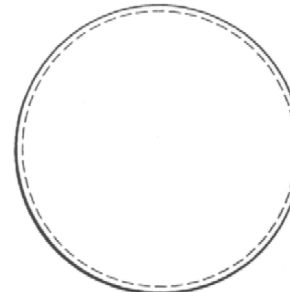
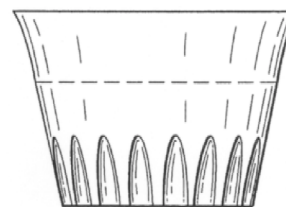
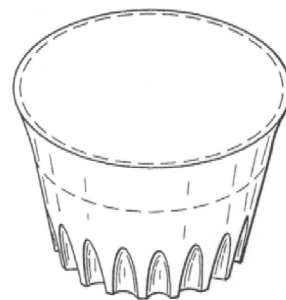

01 *Inschrijvingsnummer*

38183-00

Nummer en dagtekening (dag en uur) van het depot

83332-00 12.11.2009 , 15.04

Datum inschrijving

15.03.2010 ,

- 02 *Vervaldatum*
12.11.2014
- 03 *Naam van de deposant*
Immovast bvba
- 04 *Adres (straat en nummer) van de deposant*
Kortrijksesteenweg 205 bus 3
- 05 *Postcode, plaats en land van de deposant*
9830 Sint-Martens-Latem,
België
- 06 *Naam en adres van de gemachtigde of vermelding van het correspondentie-adres van de deposant*
Martine vander Rol
Philippe de Denterghemlaan 2
9831 Deurle
België.
- 08 *Afbeelding van de tekening of het model*
ZIE AFBEELDING(EN)
- 09 *Vermelding van de kleur(en)*
diverse tinten blauw; rood, grijs, wit
- 11 *Vermelding van het voortbrengsel gevolgd door de aanduiding van de klasse(n) en onderklasse(n)*
Logo (kl 32-00).
- 14 *Vermelding van de naam van de werkelijke ontwerper van de tekening*
COPPENS Kim



- 01 *Inschrijvingsnummer*
38184-00
Nummer en dagtekening (dag en uur) van het depot
83371-00 21.01.2010 , 08.00
Datum inschrijving
08.03.2010 ,
- 02 *Vervaldatum*
21.01.2015
- 03 *Naam van de deposant*
Van Hesse Reklame & Marketing BV
(VHRM b.v.)
- 04 *Adres (straat en nummer) van de deposant*
Barchman Wuytierslaan 65, Postbus
1004
- 05 *Postcode, plaats en land van de deposant*
3800 BA Amersfoort,
Nederland
- 08 *Afbeelding van de tekening of het model*
ZIE AFBEELDING(EN)
- 09 *Vermelding van de kleur(en)*
wit, diverse tinten groen; rood
- 11 *Vermelding van het voortbrengsel gevolgd door de aanduiding van de klasse(n) en onderklasse(n)*
Drukwerk (kl 19-08).

- 14 *Vermelding van de naam van de werkelijke ontwerper van de tekening*
VAN HESSE Humphry



- 01 *Inschrijvingsnummer*
38185-01
Nummer en dagtekening (dag en uur) van het depot
83393-01 22.03.2010 , 08.00
Datum inschrijving
07.04.2010 ,
- 02 *Vervaldatum*
22.03.2015
- 03 *Naam van de deposant*
Gelfort Productie BV
- 04 *Adres (straat en nummer) van de deposant*
Industrieterrein Veesteeg,
Expeditiweg 2
- 05 *Postcode, plaats en land van de deposant*
6657 KL Boven-Leeuwen,
Nederland
- 06 *Naam en adres van de gemachtigde of vermelding van het correspondentie-adres van de deposant*
de Onderneming in Architectuur vof
Hastelweg 46 d
5616 HM Eindhoven
Nederland.
- 08 *Afbeelding van de tekening of het model*
ZIE AFBEELDING(EN)
- 11 *Vermelding van het voortbrengsel gevolgd door de aanduiding van de klasse(n) en onderklasse(n)*
Stoel (kl 6-01).
- 14 *Vermelding van de naam van de werkelijke ontwerper van de tekening*
GROENEN Marco



- 01 *Inschrijvingsnummer*
38185-02

- Nummer en dagtekening (dag en uur) van het depot*

83393-02 22.03.2010 , 08.00

Datum inschrijving

07.04.2010 ,

- 02 *Vervaldatum*
22.03.2015
- 03 *Naam van de deposant*
Gelfort Productie BV
- 04 *Adres (straat en nummer) van de deposant*
Industrieterrein Veesteeg,
Expeditiweg 2
- 05 *Postcode, plaats en land van de deposant*
6657 KL Boven-Leeuwen,
Nederland
- 06 *Naam en adres van de gemachtigde of vermelding van het correspondentie-adres van de deposant*
de Onderneming in Architectuur vof
Hastelweg 46 d
5616 HM Eindhoven
Nederland.
- 08 *Afbeelding van de tekening of het model*
ZIE AFBEELDING(EN)
- 11 *Vermelding van het voortbrengsel gevolgd door de aanduiding van de klasse(n) en onderklasse(n)*
Stoel (kl 6-01).
- 14 *Vermelding van de naam van de werkelijke ontwerper van de tekening*
GROENEN Marco



- 01 *Inschrijvingsnummer*
38185-03
Nummer en dagtekening (dag en uur) van het depot
83393-03 22.03.2010 , 08.00
Datum inschrijving
07.04.2010 ,
- 02 *Vervaldatum*
22.03.2015
- 03 *Naam van de deposant*
Gelfort Productie BV
- 04 *Adres (straat en nummer) van de deposant*
Industrieterrein Veesteeg,
Expeditiweg 2
- 05 *Postcode, plaats en land van de deposant*
6657 KL Boven-Leeuwen,
Nederland
- 06 *Naam en adres van de gemachtigde of vermelding van het correspondentie-adres van de deposant*
de Onderneming in Architectuur vof
Hastelweg 46 d
5616 HM Eindhoven
Nederland.

- 08 *Afbeelding van de tekening of het model*
ZIE AFBEELDING(EN)
- 11 *Vermelding van het voortbrengsel gevolgd door de aanduiding van de klasse(n) en onderklasse(n)*
Kruk (kl 6-01, 03).
- 14 *Vermelding van de naam van de werkelijke ontwerper van de tekening*
GROENEN Marco



- 01 *Inschrijvingsnummer*
38185-04
- Nummer en dagtekening (dag en uur) van het depot*
83393-04 22.03.2010 , 08.00
- Datum inschrijving*
07.04.2010 ,
- 02 *Vervaldatum*
22.03.2015
- 03 *Naam van de deposant*
Gelfort Productie BV
- 04 *Adres (straat en nummer) van de deposant*
Industrieterrein Veesteeg,
Expeditiweg 2
- 05 *Postcode, plaats en land van de deposant*
6657 KL Boven-Leeuwen,
Nederland
- 06 *Naam en adres van de gemachtigde of vermelding van het correspondentie-adres van de deposant*
de Onderneming in Architectuur vof
Hastelweg 46 d
5616 HM Eindhoven
Nederland.
- 08 *Afbeelding van de tekening of het model*
ZIE AFBEELDING(EN)
- 11 *Vermelding van het voortbrengsel gevolgd door de aanduiding van de klasse(n) en onderklasse(n)*
Tafel (kl 6-03).
- 14 *Vermelding van de naam van de werkelijke ontwerper van de tekening*
GROENEN Marco



- 01 *Inschrijvingsnummer*
38185-05

- Nummer en dagtekening (dag en uur) van het depot*
83393-05 22.03.2010 , 08.00
- Datum inschrijving*
07.04.2010 ,
- 02 *Vervaldatum*
22.03.2015
- 03 *Naam van de deposant*
Gelfort Productie BV
- 04 *Adres (straat en nummer) van de deposant*
Industrieterrein Veesteeg,
Expeditiweg 2
- 05 *Postcode, plaats en land van de deposant*
6657 KL Boven-Leeuwen,
Nederland
- 06 *Naam en adres van de gemachtigde of vermelding van het correspondentie-adres van de deposant*
de Onderneming in Architectuur vof
Hastelweg 46 d
5616 HM Eindhoven
Nederland.
- 08 *Afbeelding van de tekening of het model*
ZIE AFBEELDING(EN)
- 11 *Vermelding van het voortbrengsel gevolgd door de aanduiding van de klasse(n) en onderklasse(n)*
Bank (kl 6-01).
- 14 *Vermelding van de naam van de werkelijke ontwerper van de tekening*
GROENEN Marco



- 01 *Inschrijvingsnummer*
38185-06
- Nummer en dagtekening (dag en uur) van het depot*
83393-06 22.03.2010 , 08.00
- Datum inschrijving*
07.04.2010 ,
- 02 *Vervaldatum*
22.03.2015
- 03 *Naam van de deposant*
Gelfort Productie BV
- 04 *Adres (straat en nummer) van de deposant*
Industrieterrein Veesteeg,
Expeditiweg 2
- 05 *Postcode, plaats en land van de deposant*
6657 KL Boven-Leeuwen,
Nederland
- 06 *Naam en adres van de gemachtigde of vermelding van het correspondentie-adres van de deposant*
de Onderneming in Architectuur vof
Hastelweg 46 d
5616 HM Eindhoven
Nederland.
- 08 *Afbeelding van de tekening of het model*
ZIE AFBEELDING(EN)

- 11 *Vermelding van het voortbrengsel gevolgd door de aanduiding van de klasse(n) en onderklasse(n)*
Stoel (kl 6-01).
- 14 *Vermelding van de naam van de werkelijke ontwerper van de tekening*
GROENEN Marco



- 01 *Inschrijvingsnummer*
38185-07
- Nummer en dagtekening (dag en uur) van het depot*
83393-07 22.03.2010 , 08.00
- Datum inschrijving*
07.04.2010 ,
- 02 *Vervaldatum*
22.03.2015
- 03 *Naam van de deposant*
Gelfort Productie BV
- 04 *Adres (straat en nummer) van de deposant*
Industrieterrein Veesteeg,
Expeditiweg 2
- 05 *Postcode, plaats en land van de deposant*
6657 KL Boven-Leeuwen,
Nederland
- 06 *Naam en adres van de gemachtigde of vermelding van het correspondentie-adres van de deposant*
de Onderneming in Architectuur vof
Hastelweg 46 d
5616 HM Eindhoven
Nederland.
- 08 *Afbeelding van de tekening of het model*
ZIE AFBEELDING(EN)
- 11 *Vermelding van het voortbrengsel gevolgd door de aanduiding van de klasse(n) en onderklasse(n)*
Voetenbank (kl 6-01, 06).
- 14 *Vermelding van de naam van de werkelijke ontwerper van de tekening*
GROENEN Marco



- 01 *Inschrijvingsnummer*
38186-00

Nummer en dagtekening (dag en uur) van het depot

83395-00 13.01.2010 , 08.00

Datum inschrijving

19.03.2010 ,

02 *Vervaldatum*

13.01.2015

03 *Naam van de deposant*

Dirk Jan Christoffel Ploos van Amstel

04 *Adres (straat en nummer) van de deposant*

Cannerweg 183

05 *Postcode, plaats en land van de deposant*

6213 BD Maastricht,
Nederland

08 *Afbeelding van de tekening of het model*

ZIE AFBEELDING(EN)

11 *Vermelding van het voortbrengsel gevolgd door de aanduiding van de klasse(n) en onderklasse(n)*

Gecombineerd meubel (stoel; wieg) (kl. 6-01, 02, 05).

14 *Vermelding van de naam van de werkelijke ontwerper van de tekening*

PLOOS VAN AMSTEL Dirk

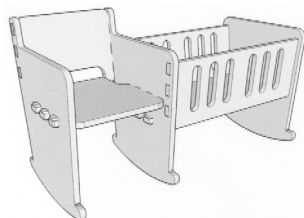

01 *Inschrijvingsnummer*

38187-00

Nummer en dagtekening (dag en uur) van het depot

83402-00 20.01.2010 , 16.26

Datum inschrijving

08.03.2010 ,

02 *Vervaldatum*

20.01.2015

03 *Naam van de deposant*

Niek Braun B.V.

04 *Adres (straat en nummer) van de deposant*

Randweg 43

05 *Postcode, plaats en land van de deposant*

1948 NS Beverwijk,
Nederland

06 *Naam en adres van de gemachtigde of vermelding van het correspondentie-adres van de deposant*

Merkenbureau Knijff & Partners B.V.
Leeuwenveldseweg 12
1382 LX Weesp
Nederland.

08 *Afbeelding van de tekening of het model*

ZIE AFBEELDING(EN)

09 *Vermelding van de kleur(en)*

oranje, groen, wit

11 *Vermelding van het voortbrengsel gevolgd door de aanduiding van de klasse(n) en onderklasse(n)*

Hoofddekseel (kl 2-03).

14 *Vermelding van de naam van de werkelijke ontwerper van de tekening*

BRAUN Niek



01 *Inschrijvingsnummer*

38188-01

Nummer en dagtekening (dag en uur) van het depot

83413-01 29.01.2010 , 10.35

Datum inschrijving

12.03.2010 ,

02 *Vervaldatum*

29.01.2015

03 *Naam van de deposant*

Hommy Design B.V.

04 *Adres (straat en nummer) van de deposant*

Cypresstraat 61

05 *Postcode, plaats en land van de deposant*

5038 KS Tilburg,
Nederland

08 *Afbeelding van de tekening of het model*

ZIE AFBEELDING(EN)

11 *Vermelding van het voortbrengsel gevolgd door de aanduiding van de klasse(n) en onderklasse(n)*

Eetkamerstoel (kl 6-01).

14 *Vermelding van de naam van de werkelijke ontwerper van de tekening*

HENNING Peter



01 *Inschrijvingsnummer*

38188-02

Nummer en dagtekening (dag en uur) van het depot

83413-02 29.01.2010 , 10.35

Datum inschrijving

12.03.2010 ,

02 *Vervaldatum*

29.01.2015

03 *Naam van de deposant*

Hommy Design B.V.

04 *Adres (straat en nummer) van de deposant*

Cypresstraat 61

05 *Postcode, plaats en land van de deposant*

5038 KS Tilburg,
Nederland

08 *Afbeelding van de tekening of het model*

ZIE AFBEELDING(EN)

11 *Vermelding van het voortbrengsel gevolgd door de aanduiding van de klasse(n) en onderklasse(n)*

Eetkamerstoel (kl 6-01).

14 *Vermelding van de naam van de werkelijke ontwerper van de tekening*

HENNING Peter



#@mmpp 1178

01 Inschrijvingsnummer**38188-03***Nummer en dagtekening (dag en uur) van het depot*

83413-03 29.01.2010 , 10.35

Datum inschrijving

12.03.2010 ,

02 Vervaldatum

29.01.2015

03 Naam van de deposant

Hommy Design B.V.

04 Adres (straat en nummer) van de deposant

Cypresstraat 61

05 Postcode, plaats en land van de deposant5038 KS Tilburg,
Nederland**08 Afbeelding van de tekening of het model**

ZIE AFBEELDING(EN)

11 Vermelding van het voortbrengsel gevolgd door de aanduiding van de klasse(n) en onderklasse(n)

Eetkamerstoel (kl 6-01).

14 Vermelding van de naam van de werkelijke ontwerper van de tekening

HENNING Peter

01 Inschrijvingsnummer**38188-04***Nummer en dagtekening (dag en uur) van het depot*

83413-04 29.01.2010 , 10.35

Datum inschrijving

12.03.2010 ,

02 Vervaldatum

29.01.2015

03 Naam van de deposant

Hommy Design B.V.

04 Adres (straat en nummer) van de deposant

Cypresstraat 61

05 Postcode, plaats en land van de deposant5038 KS Tilburg,
Nederland**08 Afbeelding van de tekening of het model**

ZIE AFBEELDING(EN)

11 Vermelding van het voortbrengsel gevolgd door de aanduiding van de klasse(n) en onderklasse(n)

Eetkamerstoel (kl 6-01).

14 Vermelding van de naam van de werkelijke ontwerper van de tekening

HENNING Peter





Rubriek II

Rubrique II

Beneluxdepots ingeschreven overeenkomstig artikel 3.11 van het Benelux-verdrag inzake de intellectuele eigendom waarvan door de deposant opschorting van de publicatie van de inschrijving is gevraagd (artikel 3.12 van het Benelux-verdrag inzake de intellectuele eigendom).

- 01 Volgnummer van de inschrijving, datum van inschrijving;
- 15 Vermelding van de termijn waarvoor opschorting van de publicatie werd gevraagd.

Dépôts Benelux enregistrés conformément aux dispositions de l'article 3.11 de la Convention Benelux en matière de propriété intellectuelle pour lesquels le déposant a demandé l'ajournement de la publication de l'enregistrement (article 3.12 de la Convention Benelux en matière de propriété intellectuelle).

- 01 Numéro d'ordre de l'enregistrement, la date d'enregistrement;
- 15 Indication de la période d'ajournement de la publication.



01 *Inschrijvingsnummer*
38189-01

15 *Vermelding van de uiterlijke opschortingsda-
tum van de publicatie*
09.12.2010

01 *Inschrijvingsnummer*
38189-02

15 *Vermelding van de uiterlijke opschortingsda-
tum van de publicatie*
09.12.2010

#@mmpp 12



Rubriek VII Rubrique VII

Vernieuwingen van de overeenkomstig artikel 3.11 van het Benelux-verdrag inzake de intellectuele eigendom ingeschreven Beneluxdepots (artikel 3.14 van het Benelux-verdrag inzake de intellectuele eigendom).

- 01 Volgnummer van de inschrijving alsmede nummer en dagtekening (dag, uur en minuut) van het depot, datum van inschrijving;
- 02 Datum waarop de geldigheidsduur van de inschrijving verstrijkt;
- 03 Naam van de deposant;
- 04 Adres (straat);
- 05 Plaats en land;
- 06 In voorkomend geval, naam en adres van de gemachtigde of, in voorkomend geval, vermelding van het correspondentie-adres van de deposant;
- 08 Afbeelding(en) van de tekening of het model;
- 09 In voorkomend geval, vermelding van de kleur(en);
- 10 in voorkomend geval, nadere omschrijving van de onder code 09 genoemde kleur(en);
- 11 Vermelding van het voortbrengsel alsmede klasse(n) en onderklassen) aanduiding;
- 12 In voorkomend geval, vermelding van de kenmerkende eigenschappen van de tekening of het model;
- 13 In voorkomend geval, vermelding van het recht van voorrang als bedoeld in artikel 4 van het Verdrag van Parijs tot bescherming van de Industriële Eigendom;
- 14 In voorkomend geval, vermelding van de naam van de werkelijke ontwerper van de tekening of het model;
- 18 Datum van verzoek tot vernieuwing.

Renouvellements de dépôts Benelux enregistrés conformément à l'article 3.11 de la Convention Benelux en matière de propriété intellectuelle (article 3.14 de la Convention Benelux en matière de propriété intellectuelle).

- 01 Numéro d'ordre de l'enregistrement ainsi que le numéro et la date (jour, heure et minute) du dépôt, la date d'enregistrement;
- 02 Date d'échéance de la durée de protection de l'enregistrement;
- 03 Nom du déposant;
- 04 Adresse (rue);
- 05 Localité et pays;
- 06 Le cas échéant, le nom et l'adresse du mandataire ou, le cas échéant, l'indication de l'adresse postale du déposant;
- 08 Reproduction(s) du dessin ou du modèle;
- 09 Le cas échéant, l'indication de la (des) couleur(s);
- 10 Le cas échéant, la description de la (des) couleur(s) mentionnée(s) au code 09;
- 11 Indication du produit ainsi que l'indication de la (des) classe(s) et de la (des) sous-classe(s);
- 12 Le cas échéant, l'indication des éléments caractéristiques du dessin ou du modèle;
- 13 Le cas échéant, l'indication du droit de priorité tel que visé à l'article 4 de la Convention de Paris pour la protection de la Propriété Industrielle;
- 14 Le cas échéant, l'indication du nom du véritable créateur du dessin ou du modèle;
- 18 Date de la requête de renouvellement.



- 01 *Inschrijvingsnummer*
19789-00
Nummer en dagtekening (dag en uur) van het depot
65321-00 12.03.1990, 15.00
- 02 *Vervaldatum*
12.03.2015
- 03 *Naam van de deposant*
Shimano Industrial Co., Ltd.
- 04 *Adres (straat en nummer) van de deposant*
77, Oimatsucho 3 cho
- 05 *Postcode, plaats en land van de deposant*
Sakai - Osaka 590,
Japan
- 06 *Naam en adres van de gemachtigde of vermelding van het correspondentie-adres van de deposant*
Cabinet Chaillot
Avenue de l'Agent Sarre 16/20, BP 74
92703 Colombes Cedex
Frankrijk.
- 08 *Afbeelding van de tekening of het model*
ZIE AFBEELDING(EN)
- 11 *Vermelding van het voortbrengsel gevolgd door de aanduiding van de klasse(n) en onderklasse(n)*
Molen voor vishengel (kl 22-05).
- 14 *Vermelding van de naam van de werkelijke ontwerper van de tekening*
Toru YUI
- 18 *Dagtekening van de aanvraag van de vernieuwing*
04.02.2010

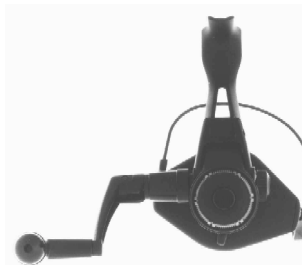
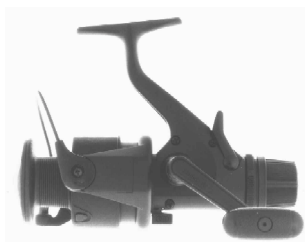

- 01 *Numéro d'enregistrement*
19921-01
Numéro, date et heure du dépôt
04801-01 13.03.1990, 15.30
- 02 *Date d'échéance*
13.03.2015
- 03 *Nom du déposant*
CANON KABUSHIKI KAISHA
- 04 *Adresse (rue et numéro) du déposant*
30-2, 3-chome, Shimomaruko
- 05 *Code postal, localité et pays du déposant*
Ohta-ku - Tokyo,
Japon
- 06 *Nom et adresse du mandataire ou indication de l'adresse postale du déposant*
Cabinet Chaillot
Avenue de l'Agent Sarre 16/20, BP 74
92703 Colombes Cedex
France.
- 08 *Reproduction du dessin ou modèle*
VOIR REPRODUCTION(S)

- 11 *Indication du produit suivi de la (des) classe(s) et de la (des) sous-classe(s)*
Tête d'impression pour imprimante (cl 14-02; 18-02).
- 13 *Droit de priorité visé à l'article 4 de la Convention de Paris pour la protection de la Propriété Industrielle*
Japon, le 14 09 1989, no. 1-33780,
Canon Kabushiki Kaisha.
- 14 *Indication du nom du véritable créateur du dessin ou modèle*
Toshio Umino; Nobuyuki Kuwabara
- 18 *Date de réception de la requête du renouvellement*
04.02.2010

FIG. 1



FIG. 2



FIG. 3

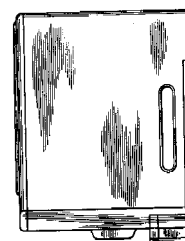

FIG. 4

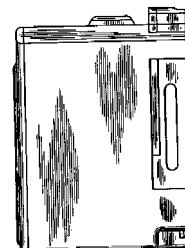

FIG. 5



FIG. 6



FIG. 7

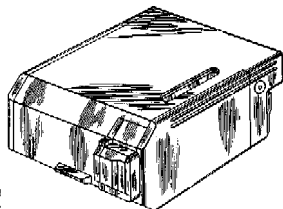

- 01 Numéro d'enregistrement
19921-02
Numéro, date et heure du dépôt
04801-02 13.03.1990, 15.30
- 02 Date d'échéance
13.03.2015
- 03 Nom du déposant
CANON KABUSHIKI KAISHA
- 04 Adresse (rue et numéro) du déposant
30-2, 3-chome, Shimomaruko
- 05 Code postal, localité et pays du déposant
Ohta-ku - Tokyo,
Japon
- 06 Nom et adresse du mandataire ou indication
de l'adresse postale du déposant
Cabinet Chaillot
Avenue de l'Agent Sarre 16/20, BP 74
92703 Colombes Cedex
France.
- 08 Reproduction du dessin ou modèle
VOIR REPRODUCTION(S)
- 11 Indication du produit suivi de la (des)
classe(s) et de la (des) sous-classe(s)
Tête d'impression pour imprimante (cl
14-02; 18-02).
- 13 Droit de priorité visé à l'article 4 de la Con-
vention de Paris pour la protection de la Pro-
priété Industrielle
Japon, le 14 09 1989, no. 1-33781,
Canon Kabushiki Kaisha.
- 14 Indication du nom du véritable créateur du
dessin ou modèle
Toshio Umino; Nobuyuki Kuwabara
- 18 Date de réception de la requête du renouvel-
lement
04.02.2010

FIG. 1



FIG. 2

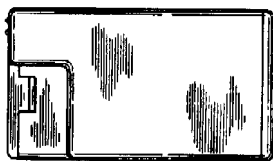

FIG. 3

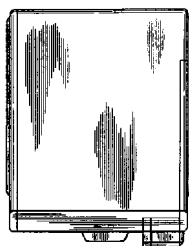

FIG. 4

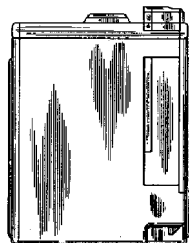

FIG. 5



FIG. 6

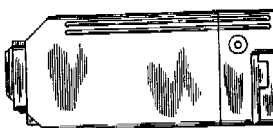
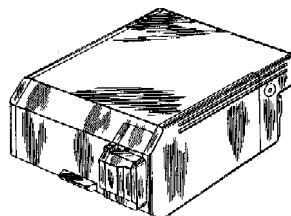

FIG. 7



- 01 Inschrijvingsnummer
19957-01
Nummer en dagtekening (dag en uur) van het
depot
65281-01 27.02.1990, 24.00

- 02 Vervaldatum
27.02.2015
- 03 Naam van de deposant
Tulikivi Oyj
- 04 Adres (straat en nummer) van de deposant
- 05 Postcode, plaats en land van de deposant
SF-83940 Nunnanlahti,
Finland
- 06 Naam en adres van de gemachtigde of ver-
melding van het correspondentie-adres van
de deposant
Octrooibureau Los en Stigter B.V.
Weteringschans 96
1017 XS Amsterdam
Nederland.
- 08 Afbeelding van de tekening of het model
ZIE AFBEELDING(EN)
- 11 Vermelding van het voortbrengsel gevolgd
door de aanduiding van de klasse(n) en
onderklasse(n)
Asgat deur (kl 23-03).
- 13 Recht van voorrang als bedoeld in artikel 4
van het verdrag van Parijs tot bescherming
van de Industriële Eigendom
Finland, dd. 28 08 1989, nr. 749/89, Suo-
men Vuolukivi Oy.
- 14 Vermelding van de naam van de werkelijke
ontwerper van de tekening
Hanna Kähönen
- 18 Dagtekening van de aanvraag van de ver-
nieuwing
12.01.2010



- 01 Inschrijvingsnummer
19957-02
Nummer en dagtekening (dag en uur) van het
depot
65281-02 27.02.1990, 24.00
- 02 Vervaldatum
27.02.2015
- 03 Naam van de deposant
Tulikivi Oyj
- 04 Adres (straat en nummer) van de deposant
- 05 Postcode, plaats en land van de deposant
SF-83940 Nunnanlahti,
Finland
- 06 Naam en adres van de gemachtigde of ver-
melding van het correspondentie-adres van
de deposant
Octrooibureau Los en Stigter B.V.
Weteringschans 96
1017 XS Amsterdam
Nederland.
- 08 Afbeelding van de tekening of het model
ZIE AFBEELDING(EN)

- 11 *Vermelding van het voortbrengsel gevolgd door de aanduiding van de klasse(n) en onderklasse(n)*
Keukenovendeur (Kl 7-02; 23-03).
- 13 *Recht van voorrang als bedoeld in artikel 4 van het verdrag van Parijs tot bescherming van de Industriële Eigendom*
Finland, dd. 28 08 1989, nr. 750/89, Suomen Vuolukivi Oy.
- 14 *Vermelding van de naam van de werkelijke ontwerper van de tekening*
Hanna Kähönen
- 18 *Dagtekening van de aanvraag van de vernieuwing*
12.01.2010

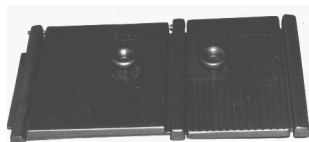

- 01 *Inschrijvingsnummer*
19957-03
Nummer en dagtekening (dag en uur) van het depot
65281-03 27.02.1990 , 24.00
- 02 *Vervaldatum*
27.02.2015
- 03 *Naam van de deposant*
Tulikivi Oyj
- 04 *Adres (straat en nummer) van de deposant*
- 05 *Postcode, plaats en land van de deposant*
SF-83940 Nunnanlahti, Finland
- 06 *Naam en adres van de gemachtigde of vermelding van het correspondentie-adres van de deposant*
Octrooibureau Los en Stigter B.V.
Weteringschans 96
1017 XS Amsterdam
Nederland.
- 08 *Afbeelding van de tekening of het model*
ZIE AFBEELDING(EN)
- 11 *Vermelding van het voortbrengsel gevolgd door de aanduiding van de klasse(n) en onderklasse(n)*
Bakovendeur (Kl 7-02; 23-03).
- 13 *Recht van voorrang als bedoeld in artikel 4 van het verdrag van Parijs tot bescherming van de Industriële Eigendom*
Finland, dd. 28 08 1989, nr. 751/89, Suomen Vuolukivi Oy.
- 14 *Vermelding van de naam van de werkelijke ontwerper van de tekening*
Hanna Kähönen
- 18 *Dagtekening van de aanvraag van de vernieuwing*
12.01.2010

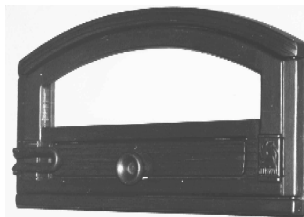

- 01 *Inschrijvingsnummer*
19957-04
Nummer en dagtekening (dag en uur) van het depot
65281-04 27.02.1990 , 24.00
- 02 *Vervaldatum*
27.02.2015
- 03 *Naam van de deposant*
Tulikivi Oyj
- 04 *Adres (straat en nummer) van de deposant*
- 05 *Postcode, plaats en land van de deposant*
SF-83940 Nunnanlahti, Finland
- 06 *Naam en adres van de gemachtigde of vermelding van het correspondentie-adres van de deposant*
Octrooibureau Los en Stigter B.V.
Weteringschans 96
1017 XS Amsterdam
Nederland.
- 08 *Afbeelding van de tekening of het model*
ZIE AFBEELDING(EN)
- 11 *Vermelding van het voortbrengsel gevolgd door de aanduiding van de klasse(n) en onderklasse(n)*
Deur voor openhaard (kl 23-03).
- 13 *Recht van voorrang als bedoeld in artikel 4 van het verdrag van Parijs tot bescherming van de Industriële Eigendom*
Finland, dd. 28 08 1989, nr. 752/89, Suomen Vuolukivi Oy.
- 14 *Vermelding van de naam van de werkelijke ontwerper van de tekening*
Hanna Kähönen
- 18 *Dagtekening van de aanvraag van de vernieuwing*
12.01.2010



- 01 *Inschrijvingsnummer*
19957-05
Nummer en dagtekening (dag en uur) van het depot
65281-05 27.02.1990 , 24.00

- 02 *Vervaldatum*
27.02.2015
- 03 *Naam van de deposant*
Tulikivi Oyj
- 04 *Adres (straat en nummer) van de deposant*
- 05 *Postcode, plaats en land van de deposant*
SF-83940 Nunnanlahti, Finland
- 06 *Naam en adres van de gemachtigde of vermelding van het correspondentie-adres van de deposant*
Octrooibureau Los en Stigter B.V.
Weteringschans 96
1017 XS Amsterdam
Nederland.
- 08 *Afbeelding van de tekening of het model*
ZIE AFBEELDING(EN)
- 11 *Vermelding van het voortbrengsel gevolgd door de aanduiding van de klasse(n) en onderklasse(n)*
Deur voor openhaard (kl 23-03).
- 13 *Recht van voorrang als bedoeld in artikel 4 van het verdrag van Parijs tot bescherming van de Industriële Eigendom*
Finland, dd. 28 08 1989, nr. 753/89, Suomen Vuolukivi Oy.
- 14 *Vermelding van de naam van de werkelijke ontwerper van de tekening*
Hanna Kähönen
- 18 *Dagtekening van de aanvraag van de vernieuwing*
12.01.2010

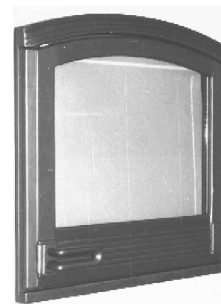

- 01 *Inschrijvingsnummer*
19963-01
Nummer en dagtekening (dag en uur) van het depot
65334-01 16.03.1990 , 24.00
- 02 *Vervaldatum*
16.03.2015
- 03 *Naam van de deposant*
GE Healthcare A/S
- 04 *Adres (straat en nummer) van de deposant*
- 05 *Postcode, plaats en land van de deposant*
Noorwegen
- 06 *Naam en adres van de gemachtigde of vermelding van het correspondentie-adres van de deposant*
OFFICE PARETTE (FRED MAES)
Avenue Gabrielle Petit 2
B-7940 Brugelette
België.

- 08 *Afbeelding van de tekening of het model*
ZIE AFBEELDING(EN)
- 11 *Vermelding van het voortbrengsel gevolgd door de aanduiding van de klasse(n) en onderklasse(n)*
Fles met dop (kl 9-01, 07).
- 13 *Recht van voorrang als bedoeld in artikel 4 van het verdrag van Parijs tot bescherming van de Industriële Eigendom*
Groot-Brittannië, dd. 18 09 1989, nr. 2001089, Nycomed A/S.
- 18 *Dagtekening van de aanvraag van de vernieuwing*
02.03.2010

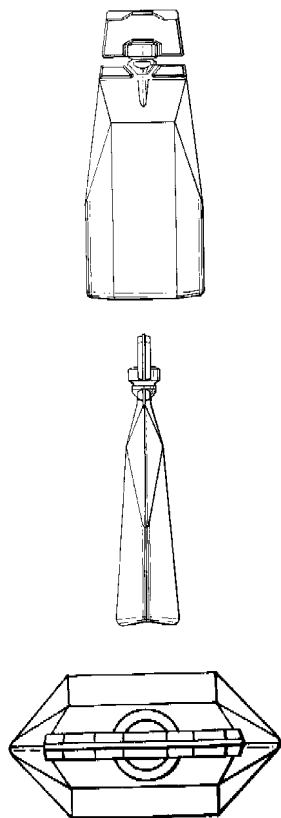

- 01 *Inschrijvingsnummer*
19963-02
Nummer en dagtekening (dag en uur) van het depot
65334-02 16.03.1990, 24.00
- 02 *Vervaldatum*
16.03.2015
- 03 *Naam van de deposant*
GE Healthcare A/S
- 04 *Adres (straat en nummer) van de deposant*
- 05 *Postcode, plaats en land van de deposant*
Noorwegen
- 06 *Naam en adres van de gemachtigde of vermelding van het correspondentie-adres van de deposant*
OFFICE PARETTE (FRED MAES)
Avenue Gabrielle Petit 2
B-7940 Brugelette
België.

- 08 *Afbeelding van de tekening of het model*
ZIE AFBEELDING(EN)
- 11 *Vermelding van het voortbrengsel gevolgd door de aanduiding van de klasse(n) en onderklasse(n)*
Fles met dop (kl 9-01, 07).
- 13 *Recht van voorrang als bedoeld in artikel 4 van het verdrag van Parijs tot bescherming van de Industriële Eigendom*
Groot-Brittannië, dd. 18 09 1989, nr. 2001090, Nycomed A/S.
- 18 *Dagtekening van de aanvraag van de vernieuwing*
02.03.2010

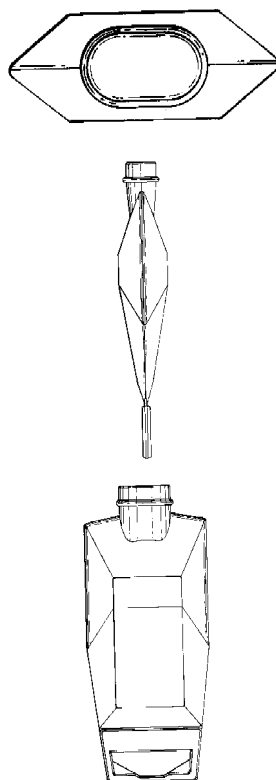

- 01 *Inschrijvingsnummer*
19989-00
Nummer en dagtekening (dag en uur) van het depot
65449-00 20.04.1990, 24.00
- 02 *Vervaldatum*
20.04.2015
- 03 *Naam van de deposant*
Coloplast A/S
- 04 *Adres (straat en nummer) van de deposant*
Holtedam 1
- 05 *Postcode, plaats en land van de deposant*
DK-3050 Humlebaek,
Denemarken
- 06 *Naam en adres van de gemachtigde of vermelding van het correspondentie-adres van de deposant*
Cabinet Chaillot
Avenue de l'Agent Sarre 16/20, BP 74
92703 Colombes Cedex
Frankrijk.
- 08 *Afbeelding van de tekening of het model*
ZIE AFBEELDING(EN)

- 11 *Vermelding van het voortbrengsel gevolgd door de aanduiding van de klasse(n) en onderklasse(n)*
Draineerzak (kl 24-02, 04).
- 14 *Vermelding van de naam van de werkelijke ontwerper van de tekening*
Henry George Wallace
- 18 *Dagtekening van de aanvraag van de vernieuwing*
15.02.2010

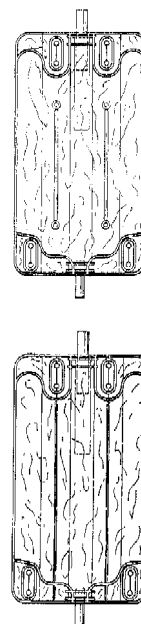

- 01 *Inschrijvingsnummer*
19992-00
Nummer en dagtekening (dag en uur) van het depot
65460-00 18.04.1990, 24.00
- 02 *Vervaldatum*
18.04.2015
- 03 *Naam van de deposant*
Mölnlycke Aktiebolag
- 04 *Adres (straat en nummer) van de deposant*
- 05 *Postcode, plaats en land van de deposant*
S-405 03 Göteborg,
Zweden
- 06 *Naam en adres van de gemachtigde of vermelding van het correspondentie-adres van de deposant*
Novagraaf Nederland B.V.
Hogehilweg 3
1101 CA Amsterdam-Zuidoost
Nederland.
- 08 *Afbeelding van de tekening of het model*
ZIE AFBEELDING(EN)
- 11 *Vermelding van het voortbrengsel gevolgd door de aanduiding van de klasse(n) en onderklasse(n)*
Incontinentieluier (kl 2-01; 24-04).
- 13 *Recht van voorrang als bedoeld in artikel 4 van het verdrag van Parijs tot bescherming van de Industriële Eigendom*
Zweden, dd. 17 11 1989, nr. 89-2605,
Mölnlycke Aktiebolag.

- 14 *Vermelding van de naam van de werkelijke ontwerper van de tekening*
Bo Runeman, Peter Rönning
- 18 *Dagtekening van de aanvraag van de vernieuwing*
19.03.2010

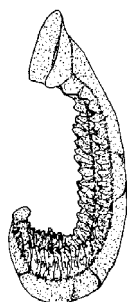
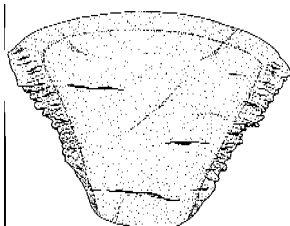
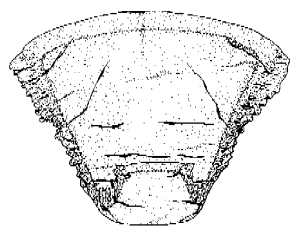

- 01 *Inschrijvingsnummer*
19994-01
Nummer en dagtekening (dag en uur) van het depot
65471-01 25.04.1990, 11.55
- 02 *Vervaldatum*
25.04.2015
- 03 *Naam van de depositant*
PERSTORP AB
- 04 *Adres (straat en nummer) van de depositant*
Box 5000
- 05 *Postcode, plaats en land van de depositant*
S-284 80 Perstorp, Zweden
- 06 *Naam en adres van de gemachtigde of vermelding van het correspondentie-adres van de depositant*
Elzas Noordzij B.V.
De Lairessestraat 159
1075 HK Amsterdam
Nederland.
- 08 *Afbeelding van de tekening of het model*
ZIE AFBEELDING(EN)
- 11 *Vermelding van het voortbrengsel gevolgd door de aanduiding van de klasse(n) en onderklasse(n)*
Voorraadbak met scheidingswand (kl 9-03).

- 13 *Recht van voorrang als bedoeld in artikel 4 van het verdrag van Parijs tot bescherming van de Industriële Eigendom*
Zweden, dd. 27 10 1989, nr. 89-2435, Perstorp AB.
- 14 *Vermelding van de naam van de werkelijke ontwerper van de tekening*
Karl-Gustaf Kristoffersson
- 18 *Dagtekening van de aanvraag van de vernieuwing*
25.03.2010



- 01 *Inschrijvingsnummer*
19994-02
Nummer en dagtekening (dag en uur) van het depot
65471-02 25.04.1990, 11.55
- 02 *Vervaldatum*
25.04.2015
- 03 *Naam van de depositant*
PERSTORP AB
- 04 *Adres (straat en nummer) van de depositant*
Box 5000
- 05 *Postcode, plaats en land van de depositant*
S-284 80 Perstorp, Zweden
- 06 *Naam en adres van de gemachtigde of vermelding van het correspondentie-adres van de depositant*
Elzas Noordzij B.V.
De Lairessestraat 159
1075 HK Amsterdam
Nederland.
- 08 *Afbeelding van de tekening of het model*
ZIE AFBEELDING(EN)
- 11 *Vermelding van het voortbrengsel gevolgd door de aanduiding van de klasse(n) en onderklasse(n)*
Voorraadbak met scheidingswand (kl 9-03).
- 13 *Recht van voorrang als bedoeld in artikel 4 van het verdrag van Parijs tot bescherming van de Industriële Eigendom*
Zweden, dd. 27 10 1989, nr. 89-2436, Perstorp AB.
- 14 *Vermelding van de naam van de werkelijke ontwerper van de tekening*
Karl-Gustaf Kristoffersson
- 18 *Dagtekening van de aanvraag van de vernieuwing*
25.03.2010



- 01 *Inschrijvingsnummer*
19994-04
Nummer en dagtekening (dag en uur) van het depot
65471-04 25.04.1990, 11.55
- 02 *Vervaldatum*
25.04.2015
- 03 *Naam van de depositant*
PERSTORP AB
- 04 *Adres (straat en nummer) van de depositant*
Box 5000
- 05 *Postcode, plaats en land van de depositant*
S-284 80 Perstorp, Zweden
- 06 *Naam en adres van de gemachtigde of vermelding van het correspondentie-adres van de depositant*
Elzas Noordzij B.V.
De Lairessestraat 159
1075 HK Amsterdam
Nederland.
- 08 *Afbeelding van de tekening of het model*
ZIE AFBEELDING(EN)
- 11 *Vermelding van het voortbrengsel gevolgd door de aanduiding van de klasse(n) en onderklasse(n)*
Voorraadbak met scheidingswand (kl 9-03).
- 13 *Recht van voorrang als bedoeld in artikel 4 van het verdrag van Parijs tot bescherming van de Industriële Eigendom*
Zweden, dd. 27 10 1989, nr. 89-2436, Perstorp AB.
- 14 *Vermelding van de naam van de werkelijke ontwerper van de tekening*
Karl-Gustaf Kristoffersson
- 18 *Dagtekening van de aanvraag van de vernieuwing*
25.03.2010

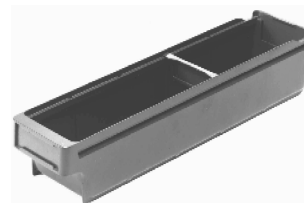

- 01 *Inschrijvingsnummer*
19994-06
Nummer en dagtekening (dag en uur) van het depot
65471-06 25.04.1990, 11.55
- 02 *Vervaldatum*
25.04.2015
- 03 *Naam van de depositant*
PERSTORP AB
- 04 *Adres (straat en nummer) van de depositant*
Box 5000
- 05 *Postcode, plaats en land van de depositant*
S-284 80 Perstorp, Zweden
- 06 *Naam en adres van de gemachtigde of vermelding van het correspondentie-adres van de depositant*
Elzas Noordzij B.V.
De Lairessestraat 159

1075 HK Amsterdam
Nederland.

- 08 *Afbeelding van de tekening of het model*
ZIE AFBEELDING(EN)
- 11 *Vermelding van het voortbrengsel gevolgd door de aanduiding van de klasse(n) en onderklasse(n)*
Scheidingswand voor voorraadbak (kl 9-03).
- 13 *Recht van voorrang als bedoeld in artikel 4 van het verdrag van Parijs tot bescherming van de Industriële Eigendom*
Zweden, dd. 27 10 1989, nr. 89-2436, Perstorp AB.
- 14 *Vermelding van de naam van de werkelijke ontwerper van de tekening*
Karl-Gustaf Kristoffersson
- 18 *Dagtekening van de aanvraag van de vernieuwing*
25.03.2010



- 01 *Inschrijvingsnummer*
20493-00
Nummer en dagtekening (dag en uur) van het depot
65604-00 18.06.1990 , 10.00
- 02 *Vervaldatum*
18.06.2015
- 03 *Naam van de deposant*
Reynaers Aluminium N.V.
- 04 *Adres (straat en nummer) van de deposant*
Oude Liersebaan 266
- 05 *Postcode, plaats en land van de deposant*
B-2570 Duffel,
België
- 06 *Naam en adres van de gemachtigde of vermelding van het correspondentie-adres van de deposant*
Antwerps Octrooi- en Merkenbureau
M.F.J. Bockstael N.V.
Arenbergstraat 13
B-2000 Antwerpen
België.

08 *Afbeelding van de tekening of het model*
ZIE AFBEELDING(EN)

- 11 *Vermelding van het voortbrengsel gevolgd door de aanduiding van de klasse(n) en onderklasse(n)*
Waterslagprofiel met kopschotten (kl 25-01, 02).
- 12 *Beschrijving van de kenmerkende eigenschappen van het nieuwe uiterlijk van het voortbrengsel; in voorkomend geval, vermelding van de onderdelen van de tekening of het model waarop de kleuren betrekking hebben*
Een waterslagprofiel met kopschotten, waarin het schuin aflopende gedeelte een afronding heeft, daar waar dit gedeelte overgaat in het verticale gedeelte. Een U-vormige voorziening zowel aan de schroefzijde als aan de achterkant van de voorzijde. In het kopschot is een aparte afwateringsgoot opgenomen.
- 18 *Dagtekening van de aanvraag van de vernieuwing*
03.03.2010

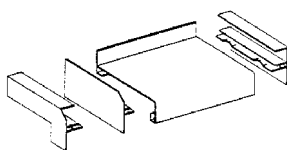
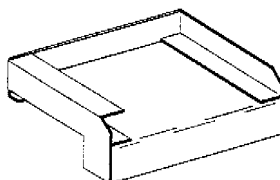

- 01 *Inschrijvingsnummer*
20677-00
Nummer en dagtekening (dag en uur) van het depot
65891-00 21.09.1990 , 24.00
- 02 *Vervaldatum*
21.09.2015
- 03 *Naam van de deposant*
BETAFENCE NV
- 04 *Adres (straat en nummer) van de deposant*
Deerlijkstraat 58A
- 05 *Postcode, plaats en land van de deposant*
B-8550 Zwevegem,
België
- 06 *Naam en adres van de gemachtigde of vermelding van het correspondentie-adres van de deposant*
K.O.B. N.V.
Kennedy park 31c
B-8500 Kortrijk
België.
- 08 *Afbeelding van de tekening of het model*
ZIE AFBEELDING(EN)
- 11 *Vermelding van het voortbrengsel gevolgd door de aanduiding van de klasse(n) en onderklasse(n)*
Gaas (kl 8-99; 25-02).
- 12 *Beschrijving van de kenmerkende eigenschappen van het nieuwe uiterlijk van het voortbrengsel; in voorkomend geval, vermelding van de onderdelen van de tekening of het model waarop de kleuren betrekking hebben*

ding van de onderdelen van de tekening of het model waarop de kleuren betrekking hebben
Gelast gaas voorzien van een kunststofdeklaag.

- 14 *Vermelding van de naam van de werkelijke ontwerper van de tekening*
Frans BRUGGEMAN
- 15 *Vermelding van de uiterlijke opschortingsdatum van de publicatie*
21.09.1991
- 18 *Dagtekening van de aanvraag van de vernieuwing*
24.03.2010

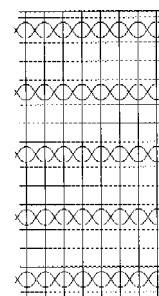

- 01 *Inschrijvingsnummer*
25664-01
Nummer en dagtekening (dag en uur) van het depot
70495-01 30.01.1995 , 24.00
- 02 *Vervaldatum*
30.01.2015
- 03 *Naam van de deposant*
Sierteelt Verpakkings Pool C.V.
- 04 *Adres (straat en nummer) van de deposant*
Jupiter 400-499
- 05 *Postcode, plaats en land van de deposant*
2675 LX Honselersdijk,
Nederland
- 06 *Naam en adres van de gemachtigde of vermelding van het correspondentie-adres van de deposant*
Novagraaf Nederland B.V.
Hogehilweg 3
1101 CA Amsterdam-Zuidoost
Nederland.
- 08 *Afbeelding van de tekening of het model*
ZIE AFBEELDING(EN)
- 11 *Vermelding van het voortbrengsel gevolgd door de aanduiding van de klasse(n) en onderklasse(n)*
Tray (kl 9-03; 99).
- 18 *Dagtekening van de aanvraag van de vernieuwing*
01.02.2010

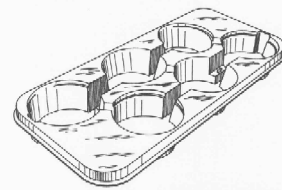

01 *Inschrijvingsnummer***25664-02***Nummer en dagtekening (dag en uur) van het depot*

70495-02 30.01.1995 , 24.00

02 *Vervaldatum*

30.01.2015

03 *Naam van de deposant*

Sierteelt Verpakings Pool C.V.

04 *Adres (straat en nummer) van de deposant*

Jupiter 400-499

05 *Postcode, plaats en land van de deposant*2675 LX Honselersdijk,
Nederland06 *Naam en adres van de gemachtigde of vermelding van het correspondentie-adres van de deposant*

Novagraaf Nederland B.V.

Hogehilweg 3

1101 CA Amsterdam-Zuidoost
Nederland.08 *Afbeelding van de tekening of het model*

ZIE AFBEELDING(EN)

11 *Vermelding van het voortbrengsel gevolgd door de aanduiding van de klasse(n) en onderklasse(n)*

Tray (kl 9-03; 99).

18 *Dagtekening van de aanvraag van de vernieuwing*

01.02.2010

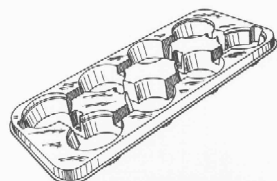
01 *Inschrijvingsnummer***25664-03***Nummer en dagtekening (dag en uur) van het depot*

70495-03 30.01.1995 , 24.00

02 *Vervaldatum*

30.01.2015

03 *Naam van de deposant*

Sierteelt Verpakings Pool C.V.

04 *Adres (straat en nummer) van de deposant*

Jupiter 400-499

05 *Postcode, plaats en land van de deposant*2675 LX Honselersdijk,
Nederland06 *Naam en adres van de gemachtigde of vermelding van het correspondentie-adres van de deposant*

Novagraaf Nederland B.V.

Hogehilweg 3

1101 CA Amsterdam-Zuidoost
Nederland.08 *Afbeelding van de tekening of het model*

ZIE AFBEELDING(EN)

11 *Vermelding van het voortbrengsel gevolgd door de aanduiding van de klasse(n) en onderklasse(n)*

Tray (kl 9-03; 99).

18 *Dagtekening van de aanvraag van de vernieuwing*

01.02.2010

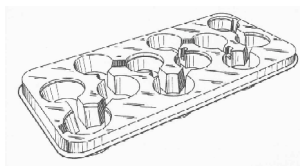
01 *Inschrijvingsnummer***25769-00***Nummer en dagtekening (dag en uur) van het depot*

70607-00 07.03.1995 , 11.55

02 *Vervaldatum*

07.03.2015

03 *Naam van de deposant*

PANASONIC CORPORATION

04 *Adres (straat en nummer) van de deposant*

No. 1006, Oaza-Kadoma, Kadoma-shi

05 *Postcode, plaats en land van de deposant*

Osaka,

Japan

06 *Naam en adres van de gemachtigde of vermelding van het correspondentie-adres van de deposant*

Cabinet Chaillot

Avenue de l'Agent Sarre 16/20, BP 74

92703 Colombes Cedex

Frankrijk.

08 *Afbeelding van de tekening of het model*

ZIE AFBEELDING(EN)

11 *Vermelding van het voortbrengsel gevolgd door de aanduiding van de klasse(n) en onderklasse(n)*

Video-camera (kl 16-01).

13 *Recht van voorrang als bedoeld in artikel 4 van het verdrag van Parijs tot bescherming van de Industriële Eigendom*Japan, dd. 08 09 1994, nr. 6-27522,
Matsushita Electric Industrial Co., Ltd.14 *Vermelding van de naam van de werkelijke ontwerper van de tekening*

TAKAHASHI Yoichi; TAKANAGA

Mitsuo; SUZUKI Kiyoshi

18 *Dagtekening van de aanvraag van de vernieuwing*

04.02.2010

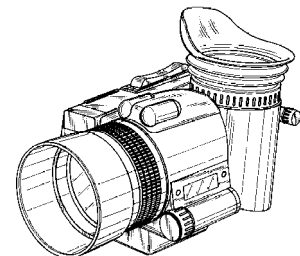
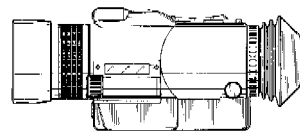
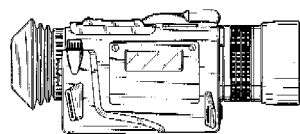
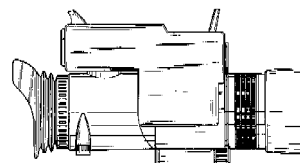
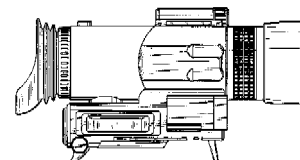
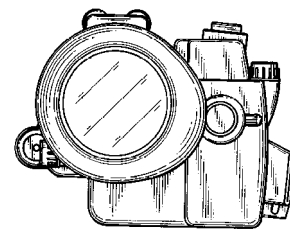
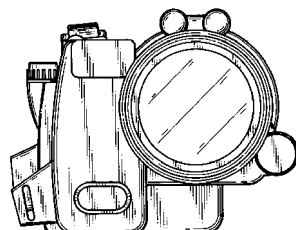
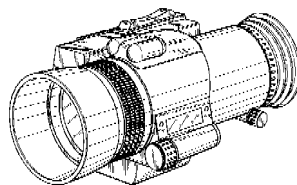
01 *Inschrijvingsnummer***25788-00***Nummer en dagtekening (dag en uur) van het depot*

70625-00 10.03.1995 , 24.00

02 *Vervaldatum*

10.03.2015

03 *Naam van de deposant*

Allflex New Zealand Limited

04 *Adres (straat en nummer) van de deposant*

931 Tremaine Avenue

05 *Postcode, plaats en land van de deposant*

Palmerston North,

Nieuw-Zeeland

06 *Naam en adres van de gemachtigde of vermelding van het correspondentie-adres van de deposant*

Dennemeyer & Associates SA

55 rue des Bruyères

L-1274 Howald
Luxemburg.

- 08 *Afbeelding van de tekening of het model*
ZIE AFBEELDING(EN)
- 11 *Vermelding van het voortbrengsel gevolgd door de aanduiding van de klasse(n) en onderklasse(n)*
Component voor oormerk (kl 30-08).
- 13 *Recht van voorrang als bedoeld in artikel 4 van het verdrag van Parijs tot bescherming van de Industriële Eigendom*
Nieuw Zeeland, dd. 12 09 1994, nr. 26176, Allflex New Zealand Limited.
- 14 *Vermelding van de naam van de werkelijke ontwerper van de tekening*
VAN AMELSFORT Petrus Augustinus
- 18 *Dagtekening van de aanvraag van de vernieuwing*
24.02.2010

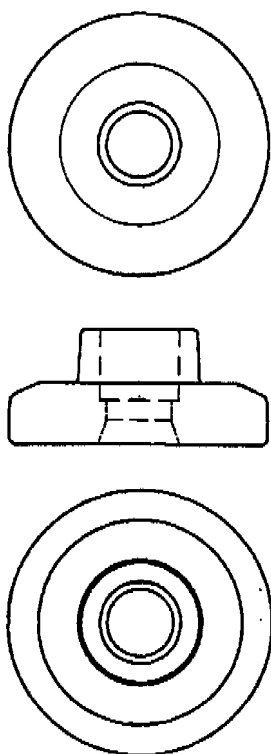

- 01 *Inschrijvingsnummer*
25870-00

Nummer en dagtekening (dag en uur) van het depot
70665-00 28.03.1995, 24.00

- 02 *Vervaldatum*
28.03.2015
- 03 *Naam van de deposant*
ahlberg rehab leberehab AB
- 04 *Adres (straat en nummer) van de deposant*
Ilabäcksvägen 5
- 05 *Postcode, plaats en land van de deposant*
342 32 Alvesta,
Zweden

- 06 *Naam en adres van de gemachtigde of vermelding van het correspondentie-adres van de deposant*

Nederlandsch Octrooibureau
J.W. Frisolaan 13
2517 JS 's-Gravenhage
Nederland.

- 08 *Afbeelding van de tekening of het model*
ZIE AFBEELDING(EN)
- 11 *Vermelding van het voortbrengsel gevolgd door de aanduiding van de klasse(n) en onderklasse(n)*
Loophulpmiddel (kl 12-02, 12).
- 13 *Recht van voorrang als bedoeld in artikel 4 van het verdrag van Parijs tot bescherming van de Industriële Eigendom*
Zweden, dd. 04 10 1994, nr. SE 94-1965, Ahlberg Rehab AB.
- 14 *Vermelding van de naam van de werkelijke ontwerper van de tekening*
AHLBERG Rolf; DANIELSSON Jan-Erik
- 18 *Dagtekening van de aanvraag van de vernieuwing*
08.03.2010

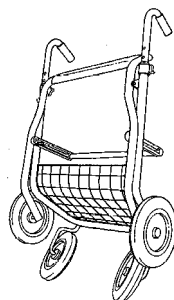
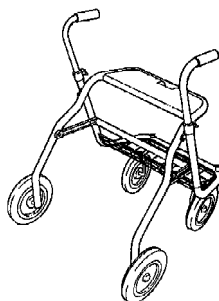

- 01 *Inschrijvingsnummer*
25877-00

Nummer en dagtekening (dag en uur) van het depot
70688-00 03.04.1995, 10.00

- 02 *Vervaldatum*
03.04.2015
- 03 *Naam van de deposant*
John Wyeth & Brother Limited
- 04 *Adres (straat en nummer) van de deposant*
Huntercombe Lane South
- 05 *Postcode, plaats en land van de deposant*
Taplow - Maidenhead - Berkshire SL6 0PH,
Groot-Brittannië
- 06 *Naam en adres van de gemachtigde of vermelding van het correspondentie-adres van de deposant*
Bureau Gevers N.V.
Holidaystraat 5
B-1831 Diegem
België.
- 08 *Afbeelding van de tekening of het model*
ZIE AFBEELDING(EN)
- 11 *Vermelding van het voortbrengsel gevolgd door de aanduiding van de klasse(n) en onderklasse(n)*
Farmaceutische verpakking (kl 9-05).
- 13 *Recht van voorrang als bedoeld in artikel 4 van het verdrag van Parijs tot bescherming van de Industriële Eigendom*
Groot-Brittannië, dd. 07 10 1994, nr. 2042419, John Wyeth & Brother Limited.
- 14 *Vermelding van de naam van de werkelijke ontwerper van de tekening*
KELSEY Stephen Frederick;
WILLIAMS Donald; JESSOP Scott
- 18 *Dagtekening van de aanvraag van de vernieuwing*
17.03.2010

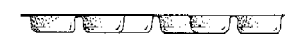
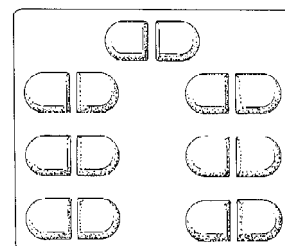
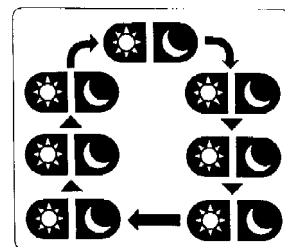

- 01 *Numéro d'enregistrement*
25915-01

Numéro, date et heure du dépôt
05760-01 29.03.1995, 15.00

- 02 *Date d'échéance*
29.03.2015

- 03 *Nom du déposant*
CANON KABUSHIKI KAISHA
- 04 *Adresse (rue et numéro) du déposant*
30-2, 3-chome, Shimomaruko
- 05 *Code postal, localit  et pays du d posant*
Ohta-ku - Tokyo,
Japon
- 06 *Nom et adresse du mandataire ou indication de l'adresse postale du d posant*
Cabinet Chaillot
Avenue de l'Agent Sarre 16/20, BP 74
92703 Colombes Cedex
France.
- 08 *Reproduction du dessin ou mod le*
VOIR REPRODUCTION(S)
- 11 *Indication du produit suivi de la (des) classe(s) et de la (des) sous-classe(s)*
Bouteille toner pour photocopieuse (cl 16-03).
- 13 *Droit de priorit  vis    l'article 4 de la Convention de Paris pour la protection de la Propri t  Industrielle*
Japon, le 30 09 1994, no. 6-29875,
CANON KABUSHIKI KAISHA.
- 14 *Indication du nom du v ritable cr ateur du dessin ou mod le*
ISOMOTO Masataka; NAGASHIMA
Thoshiaki.
- 18 *Date de r ception de la requ te du renouvellement*
04.02.2010



FIG. 3

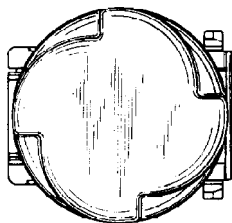

FIG. 4

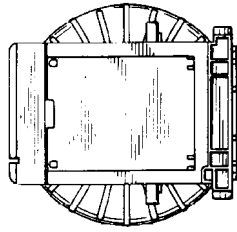

FIG. 5

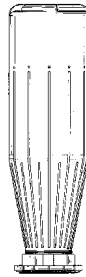
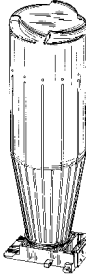

FIG. 6



FIG. 7



- 01 *Num ro d'enregistrement*
25915-02

Num ro, date et heure du d p t
05760-02 29.03.1995 , 15.00

- 02 *Date d' ch ance*
29.03.2015

- 03 *Nom du d posant*
CANON KABUSHIKI KAISHA

- 04 *Adresse (rue et num ro) du d posant*
30-2, 3-chome, Shimomaruko

- 05 *Code postal, localit  et pays du d posant*
Ohta-ku - Tokyo,
Japon

- 06 *Nom et adresse du mandataire ou indication de l'adresse postale du d posant*

Cabinet Chaillot
Avenue de l'Agent Sarre 16/20, BP 74
92703 Colombes Cedex
France.

- 08 *Reproduction du dessin ou mod le*
VOIR REPRODUCTION(S)

- 11 *Indication du produit suivi de la (des) classe(s) et de la (des) sous-classe(s)*

Bouchon pour bouteille toner pour photocopieuse (cl 16-03).

- 13 *Droit de priorit  vis    l'article 4 de la Convention de Paris pour la protection de la Propri t  Industrielle*

Japon, le 30 09 1994, no. 6-29874,
CANON KABUSHIKI KAISHA.

- 14 *Indication du nom du v ritable cr ateur du dessin ou mod le*

ISOMOTO Masataka; NAGASHIMA
Toshiaki

- 18 *Date de r ception de la requ te du renouvellement*

04.02.2010

FIG. 1

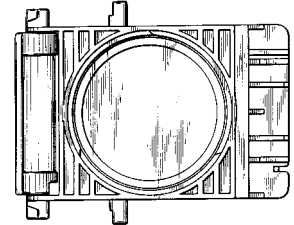

FIG. 2

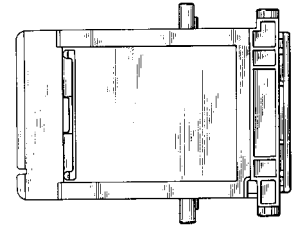

FIG. 3

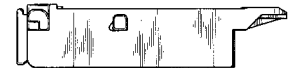

FIG. 4

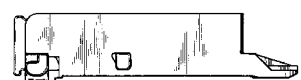

FIG. 5



FIG. 6

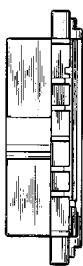
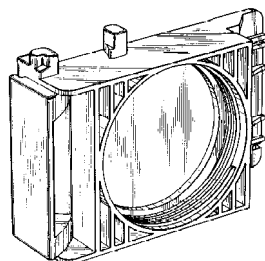

FIG. 7

01 *Inschrijvingsnummer***26046-00***Nummer en dagtekening (dag en uur) van het depot*

70803-00 18.05.1995, 10.00

02 *Vervaldatum*

18.05.2015

03 *Naam van de deposant*

STENMAN HOLLAND B.V.

04 *Adres (straat en nummer) van de deposant*

Energistraat 2

05 *Postcode, plaats en land van de deposant*3903 AV Veenendaal,
Nederland06 *Naam en adres van de gemachtigde of vermelding van het correspondentie-adres van de deposant*Exter Polak & Charlouis B.V.
Sir Winston Churchillaan 295 A
2288 DC Rijswijk
Nederland.08 *Afbeelding van de tekening of het model*
ZIE AFBEELDING(EN)11 *Vermelding van het voortbrengsel gevolgd door de aanduiding van de klasse(n) en onderklasse(n)*

Deurknop (kl 8-06).

18 *Dagtekening van de aanvraag van de vernieuwing*

31.03.2010

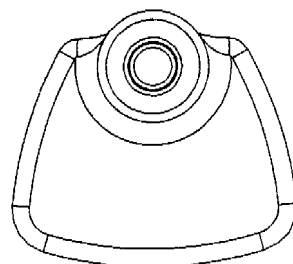
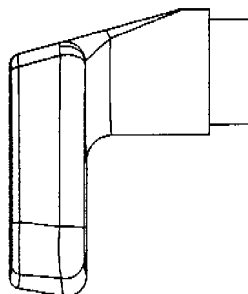
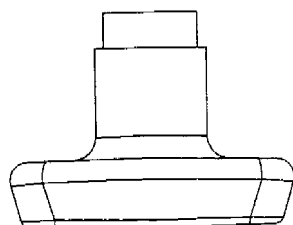
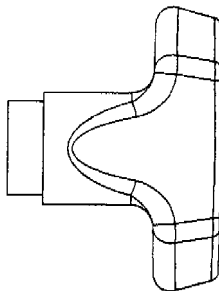
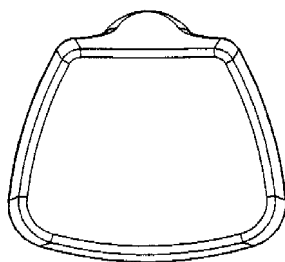
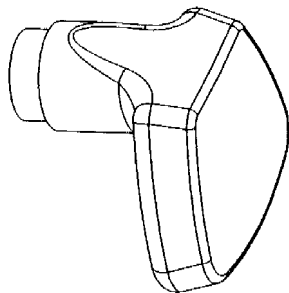
01 *Numéro d'enregistrement***26093-00***Numéro, date et heure du dépôt*
05769-00 12.04.1995, 11.2002 *Date d'échéance*

12.04.2015

03 *Nom du déposant*

Glaxo Australia Pty., Ltd.

04 *Adresse (rue et numéro) du déposant*

1061 Mountain Highway

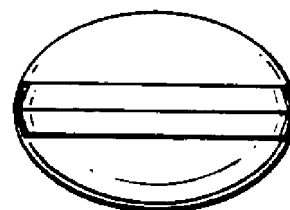
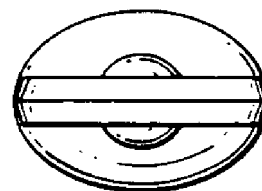
05 *Code postal, localité et pays du déposant*
Boronia - Victoria 3155,
Australie06 *Nom et adresse du mandataire ou indication de l'adresse postale du déposant*
Bureau Gevers S.A.
Holidaystraat 5
B-1831 Diegem
Belgique.08 *Reproduction du dessin ou modèle*
VOIR REPRODUCTION(S)11 *Indication du produit suivi de la (des) classe(s) et de la (des) sous-classe(s)*
Ampoule (cl 28-01).13 *Droit de priorité visé à l'article 4 de la Convention de Paris pour la protection de la Propriété Industrielle*
Grande-Bretagne, le 21 10 1994, no.
2042710, Glaxo Australia Pty Limited.14 *Indication du nom du véritable créateur du dessin ou modèle*
SNELL Dorothy Jill18 *Date de réception de la requête du renouvellement*
17.03.2010

01 *Inschrijvingsnummer***26119-00***Nummer en dagtekening (dag en uur) van het depot*

70829-00 29.05.1995 , 24.00

02 *Vervaldatum*

29.05.2015

03 *Naam van de deposant***KABUSHIKI KAISHA TEC**04 *Adres (straat en nummer) van de deposant*

570 Ohito, Ohito-cho

05 *Postcode, plaats en land van de deposant*Tagata-gun - Shizuoka,
Japan06 *Naam en adres van de gemachtigde of vermelding van het correspondentie-adres van de deposant*Nederlandsch Octrooibureau
J.W. Frisolaaan 13
2517 JS 's-Gravenhage
Nederland.08 *Afbeelding van de tekening of het model*

ZIE AFBEELDING(EN)

11 *Vermelding van het voortbrengsel gevolgd door de aanduiding van de klasse(n) en onderklasse(n)*

Weegschaal met printer (kl 10-04).

13 *Recht van voorrang als bedoeld in artikel 4 van het verdrag van Parijs tot bescherming van de Industriële Eigendom*Japan, dd. 19 12 1994, nr. 38719/1994,
KABUSHIKI KAISHA TEC.14 *Vermelding van de naam van de werkelijke ontwerper van de tekening*

MIMOTO Osamu

18 *Dagtekening van de aanvraag van de vernieuwing*

02.03.2010

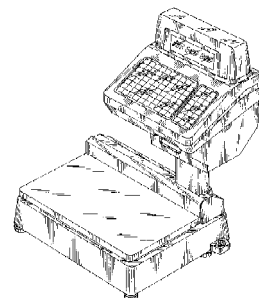
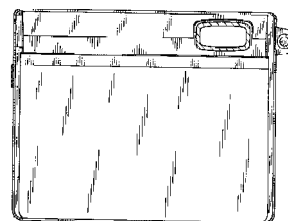
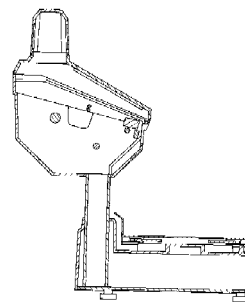
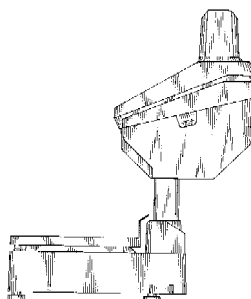
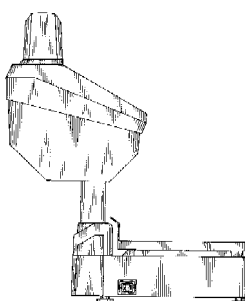
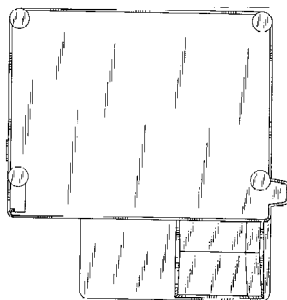
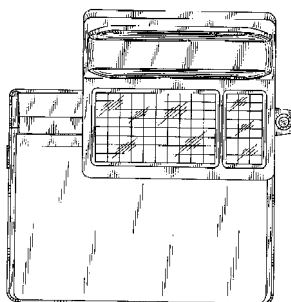
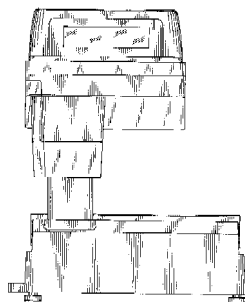
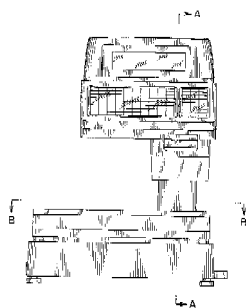
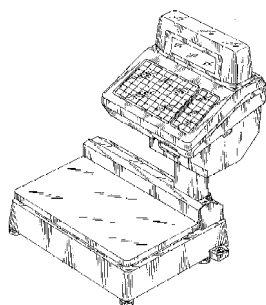
01 *Numéro d'enregistrement***26232-01***Numéro, date et heure du dépôt*

70814-01 23.05.1995 , 16.00

02 *Date d'échéance*

23.05.2015

03 *Nom du déposant***SMITHKLINE BEECHAM CORPORATION,**
Pennsylvania corporation04 *Adresse (rue et numéro) du déposant*

One Franklin Plaza

05 *Code postal, localité et pays du déposant*Philadelphia - Pennsylvania 19103,
Etats-Unis d'Amérique06 *Nom et adresse du mandataire ou indication de l'adresse postale du déposant*Bureau Gevers S.A.
Holidaystraat 5
B-1831 Diegem
Belgique.08 *Reproduction du dessin ou modèle***VOIR REPRODUCTION(S)**09 *Indication de la (des) couleur(s)*

blanc, bleu, vert, rouge et argent

11 *Indication du produit suivi de la (des) classe(s) et de la (des) sous-classe(s)*

Boîte (cl 9-03).

12 *Description des éléments caractéristiques de l'aspect nouveau du produit; le cas échéant,*

indication des parties du dessin ou modèle auxquelles se rapportent les couleurs

Sur fond blanc, la boîte comporte un encadrement argenté de type hologramme, et les caractères comprennent également des éléments holographiques.

- 13 *Droit de priorité visé à l'article 4 de la Convention de Paris pour la protection de la Propriété Industrielle*

Etats-Unis d'Amérique; Grande-Bretagne, le 23 11 1994; 19 12 1994, nos 08/345141; 2043963, BROWN Jeffrey W., SCOTT Paul Martin, STUPPI Lawrence J.; SmithKline Beecham plc.

- 14 *Indication du nom du véritable créateur du dessin ou modèle*

BROWN Jeffrey W.; SCOTT Paul Martin; STUPPI Lawrence J.

- 18 *Date de réception de la requête du renouvellement*

17.03.2010



- 01 *Numéro d'enregistrement*

26232-02

Numéro, date et heure du dépôt
70814-02 23.05.1995, 16.00

- 02 *Date d'échéance*

23.05.2015

- 03 *Nom du déposant*

SMITHKLINE BEECHAM CORPORATION,
Pennsylvania corporation

- 04 *Adresse (rue et numéro) du déposant*

One Franklin Plaza

- 05 *Code postal, localité et pays du déposant*

Philadelphia - Pennsylvania 19103,
Etats-Unis d'Amérique

- 06 *Nom et adresse du mandataire ou indication de l'adresse postale du déposant*

Bureau Gevers S.A.
Holidaystraat 5
B-1831 Diegem
Belgique.

- 08 *Reproduction du dessin ou modèle*

VOIR REPRODUCTION(S)

- 09 *Indication de la (des) couleur(s)*

bleu, vert, argent

- 11 *Indication du produit suivi de la (des) classe(s) et de la (des) sous-classe(s)*

Imprimé (cl 19-08).

- 12 *Description des éléments caractéristiques de l'aspect nouveau du produit; le cas échéant, indication des parties du dessin ou modèle auxquelles se rapportent les couleurs*

Les caractères comprennent des éléments holographiques argentés.

- 13 *Droit de priorité visé à l'article 4 de la Convention de Paris pour la protection de la Propriété Industrielle*

Etats-Unis d'Amérique; Grande-Bretagne, le 23 11 1994; 19 12 1994, nos 08/345141; EP2043963, BROWN Jeffrey

W., SCOTT Paul Martin, STUPPI Lawrence J.; SmithKline Beecham plc.

- 14 *Indication du nom du véritable créateur du dessin ou modèle*

BROWN Jeffrey W.; SCOTT Paul Martin; STUPPI Lawrence J.

- 18 *Date de réception de la requête du renouvellement*

17.03.2010



- 01 *Numéro d'enregistrement*

26232-03

Numéro, date et heure du dépôt
70814-03 23.05.1995, 16.00

- 02 *Date d'échéance*

23.05.2015

- 03 *Nom du déposant*

SMITHKLINE BEECHAM CORPORATION,
Pennsylvania corporation

- 04 *Adresse (rue et numéro) du déposant*

One Franklin Plaza

- 05 *Code postal, localité et pays du déposant*

Philadelphia - Pennsylvania 19103,
Etats-Unis d'Amérique

- 06 *Nom et adresse du mandataire ou indication de l'adresse postale du déposant*

Bureau Gevers S.A.
Holidaystraat 5
B-1831 Diegem
Belgique.

- 08 *Reproduction du dessin ou modèle*

VOIR REPRODUCTION(S)

- 09 *Indication de la (des) couleur(s)*

rouge, argent

- 11 *Indication du produit suivi de la (des) classe(s) et de la (des) sous-classe(s)*

Imprimé (cl 19-08).

- 12 *Description des éléments caractéristiques de l'aspect nouveau du produit; le cas échéant, indication des parties du dessin ou modèle auxquelles se rapportent les couleurs*

Le cadre comprend des éléments holographiques.

- 13 *Droit de priorité visé à l'article 4 de la Convention de Paris pour la protection de la Propriété Industrielle*

Etats-Unis d'Amérique; Grande-Bretagne, le 23 11 1994; 19 12 1994, nos 08/345141; 2043963, BROWN Jeffrey W., SCOTT Paul Martin, STUPPI Lawrence J.; SmithKline Beecham plc.

- 14 *Indication du nom du véritable créateur du dessin ou modèle*

BROWN Jeffrey W.; SCOTT Paul Martin, STUPPI Lawrence J.

- 18 *Date de réception de la requête du renouvellement*

17.03.2010

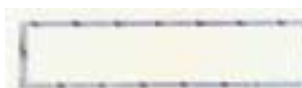

- 01 *Inschrijvingsnummer*

26267-00

Nummer en dagtekening (dag en uur) van het depot

70976-00 25.07.1995, 10.00

- 02 *Vervaldatum*

25.07.2015

- 03 *Naam van de deposant*

Velopa B.V.

- 04 *Adres (straat en nummer) van de deposant*

Achthovenerweg 21

- 05 *Postcode, plaats en land van de deposant*

2351 AX Leiderdorp,
Nederland

- 06 *Naam en adres van de gemachtigde of vermelding van het correspondentie-adres van de deposant*

VEREENIGDE
Johan de Wittlaan 7
2517 JR Den Haag
Nederland.

- 08 *Afbeelding van de tekening of het model*

ZIE AFBEELDING(EN)

- 11 *Vermelding van het voortbrengsel gevolgd door de aanduiding van de klasse(n) en onderklasse(n)*

Fietsklem (kl 8-10).

- 18 *Dagtekening van de aanvraag van de vernieuwing*

02.03.2010

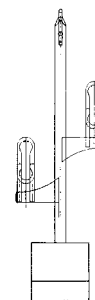
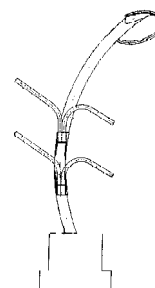

- 01 *Inschrijvingsnummer*

31743-00

Nummer en dagtekening (dag en uur) van het depot

76579-00 23.12.1999, 10.00

- 02 *Vervaldatum*

23.12.2014

- 03 *Naam van de deposant*

Struyk Verwo Groep B.V.

- 04 *Adres (straat en nummer) van de deposant*

De Waard 9, Postbus 2

- 05 *Postcode, plaats en land van de deposant*
4900 AA Oosterhout,
Nederland
- 08 *Afbeelding van de tekening of het model*
ZIE AFBEELDING(EN)
- 11 *Vermelding van het voortbrengsel gevolgd door de aanduiding van de klasse(n) en onderklasse(n)*
Troittoirband (kl 25-01, 02).
- 18 *Dagtekening van de aanvraag van de vernieuwing*
24.02.2010

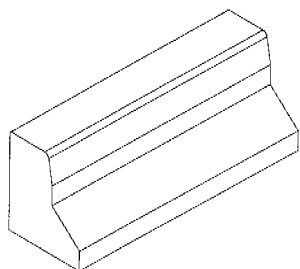

- 01 *Inschrijvingsnummer*
31773-00
Nummer en dagtekening (dag en uur) van het depot
06344-00 12.04.2000 , 10.00
- 02 *Vervaldatum*
12.04.2015
- 03 *Naam van de deposant*
Lieve Maes - Lingier
- 04 *Adres (straat en nummer) van de deposant*
Tweebruggenstraat 38
- 05 *Postcode, plaats en land van de deposant*
3020 Herent,
België
- 08 *Afbeelding van de tekening of het model*
ZIE AFBEELDING(EN)
- 11 *Vermelding van het voortbrengsel gevolgd door de aanduiding van de klasse(n) en onderklasse(n)*
Lampenkap (kl 26-05).
- 14 *Vermelding van de naam van de werkelijke ontwerper van de tekening*
LINGIER Lieve
- 18 *Dagtekening van de aanvraag van de vernieuwing*
25.02.2010

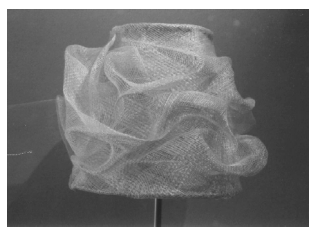

- 01 *Inschrijvingsnummer*
31908-01
Nummer en dagtekening (dag en uur) van het depot
76463-01 29.11.1999 , 24.00

- 02 *Vervaldatum*
29.11.2014
- 03 *Naam van de deposant*
Eaton Electric N.V.
- 04 *Adres (straat en nummer) van de deposant*
Europalaan 202
- 05 *Postcode, plaats en land van de deposant*
7559 SC Hengelo,
Nederland
- 06 *Naam en adres van de gemachtigde of vermelding van het correspondentie-adres van de deposant*
Bureau Gevers N.V.
Holidaystraat 5
B-1831 Diegem
België.
- 08 *Afbeelding van de tekening of het model*
ZIE AFBEELDING(EN)
- 11 *Vermelding van het voortbrengsel gevolgd door de aanduiding van de klasse(n) en onderklasse(n)*
Schakelaarhendel (kl 13-03).
- 18 *Dagtekening van de aanvraag van de vernieuwing*
28.09.2009

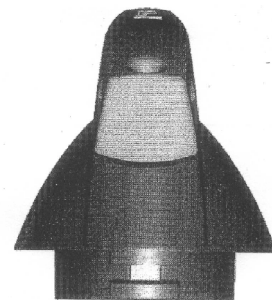
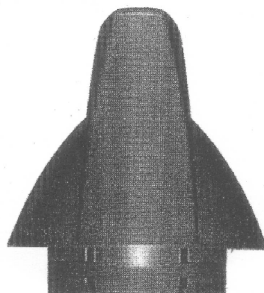
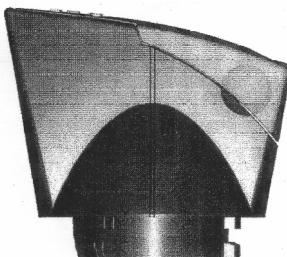
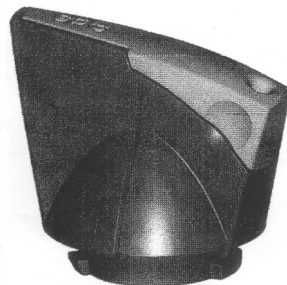
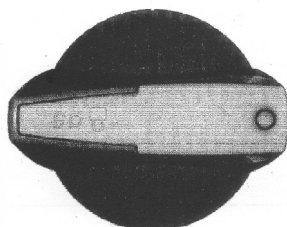

- 01 *Inschrijvingsnummer*
31908-02
Nummer en dagtekening (dag en uur) van het depot
76463-02 29.11.1999 , 24.00
- 02 *Vervaldatum*
29.11.2014
- 03 *Naam van de deposant*
Eaton Electric N.V.
- 04 *Adres (straat en nummer) van de deposant*
Europalaan 202
- 05 *Postcode, plaats en land van de deposant*
7559 SC Hengelo,
Nederland
- 06 *Naam en adres van de gemachtigde of vermelding van het correspondentie-adres van de deposant*
Bureau Gevers N.V.
Holidaystraat 5
B-1831 Diegem
België.
- 08 *Afbeelding van de tekening of het model*
ZIE AFBEELDING(EN)
- 11 *Vermelding van het voortbrengsel gevolgd door de aanduiding van de klasse(n) en onderklasse(n)*
Schakelaarhendel (kl 13-03).
- 18 *Dagtekening van de aanvraag van de vernieuwing*
28.09.2009



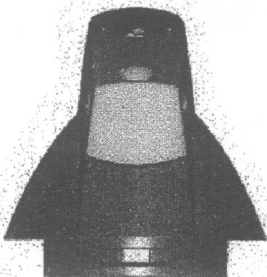
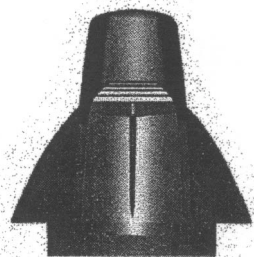

01 *Inschrijvingsnummer*

31908-03

Nummer en dagtekening (dag en uur) van het depot

76463-03 29.11.1999 , 24.00

02 *Vervaldatum*

29.11.2014

03 *Naam van de deposant*

Eaton Electric N.V.

04 *Adres (straat en nummer) van de deposant*

Europalaan 202

05 *Postcode, plaats en land van de deposant*

7559 SC Hengelo,
Nederland

06 *Naam en adres van de gemachtigde of vermelding van het correspondentie-adres van de deposant*

Bureau Gevers N.V.
Holidaystraat 5
B-1831 Diegem
België.

08 *Afbeelding van de tekening of het model*

ZIE AFBEELDING(EN)

11 *Vermelding van het voortbrengsel gevolgd door de aanduiding van de klasse(n) en onderklasse(n)*

Schakelaarhendel (kl 13-03).

18 *Dagtekening van de aanvraag van de vernieuwing*

28.09.2009

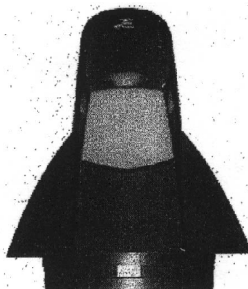
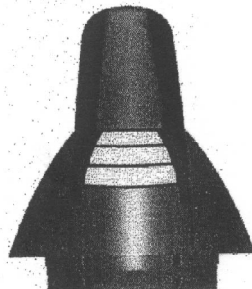
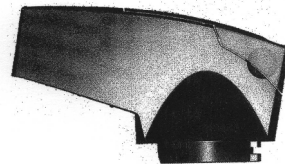
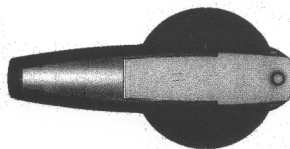
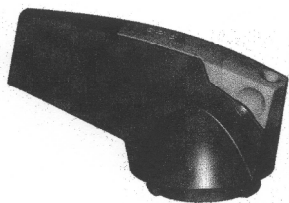

01 *Inschrijvingsnummer*

31908-04

Nummer en dagtekening (dag en uur) van het depot

76463-04 29.11.1999 , 24.00

02 *Vervaldatum*

29.11.2014

03 *Naam van de deposant*

Eaton Electric N.V.

04 *Adres (straat en nummer) van de deposant*

Europalaan 202

05 *Postcode, plaats en land van de deposant*

7559 SC Hengelo,
Nederland

06 *Naam en adres van de gemachtigde of vermelding van het correspondentie-adres van de deposant*

Bureau Gevers N.V.
Holidaystraat 5
B-1831 Diegem
België.

08 *Afbeelding van de tekening of het model*

ZIE AFBEELDING(EN)

11 *Vermelding van het voortbrengsel gevolgd door de aanduiding van de klasse(n) en onderklasse(n)*

Schakelaarhendel (kl 13-03).

18 *Dagtekening van de aanvraag van de vernieuwing*

28.09.2009

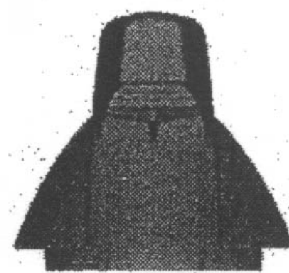

01 *Inschrijvingsnummer*

32040-00

Nummer en dagtekening (dag en uur) van het depot

76759-00 10.02.2000 , 14.00

02 *Vervaldatum*

10.02.2015

03 *Naam van de deposant*

Koster & Durieux Beheer B.V.

04 *Adres (straat en nummer) van de deposant*

Kasteellaan 3

05 *Postcode, plaats en land van de deposant*

2636 HW Schipluiden,
Nederland

06 *Naam en adres van de gemachtigde of vermelding van het correspondentie-adres van de deposant*

Octrooibureau Arnold & Siedsma
Sweelinckplein 1
2517 GK 's-Gravenhage
Nederland.

08 *Afbeelding van de tekening of het model*

ZIE AFBEELDING(EN)

11 *Vermelding van het voortbrengsel gevolgd door de aanduiding van de klasse(n) en onderklasse(n)*

Bolderkar (kl 12-02).

18 *Dagtekening van de aanvraag van de vernieuwing*

01.02.2010

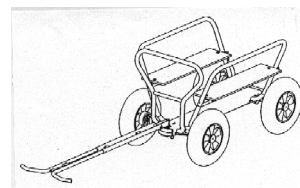

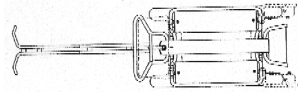
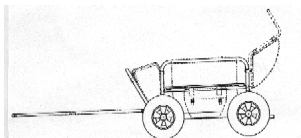
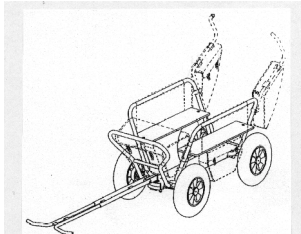
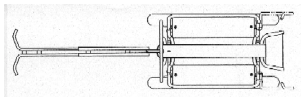
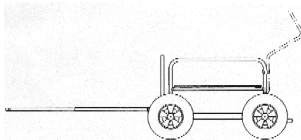
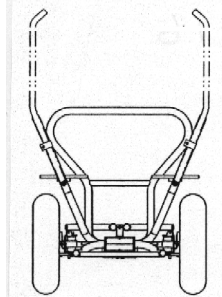
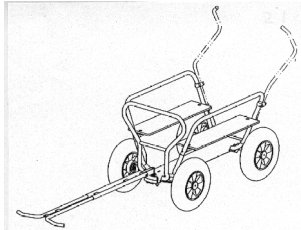
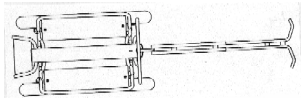
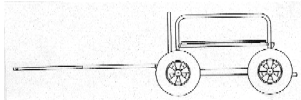
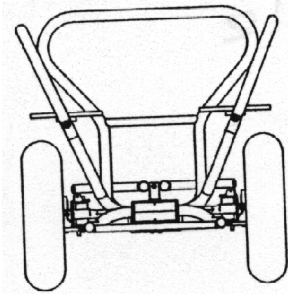

- 01 *Inschrijvingsnummer*
32105-01
- Nummer en dagtekening (dag en uur) van het depot*
76765-01 14.02.2000 , 10.00
- 02 *Vervaldatum*
14.02.2015
- 03 *Naam van de deposant*
HANEGRAAF André
- 04 *Adres (straat en nummer) van de deposant*
Spechtlaan 17
- 05 *Postcode, plaats en land van de deposant*
5427 VK Boekel (N.Br.),
Nederland
- 08 *Afbeelding van de tekening of het model*
ZIE AFBEELDING(EN)
- 11 *Vermelding van het voortbrengsel gevolgd door de aanduiding van de klasse(n) en onderklasse(n)*
Compact disc - cd rom insteekhoes (kl 9-05; 14-99).
- 14 *Vermelding van de naam van de werkelijke ontwerper van de tekening*
HANEGRAAF André
- 18 *Dagtekening van de aanvraag van de vernieuwing*
18.03.2010

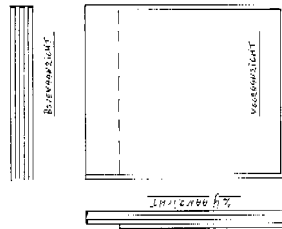

- 01 *Inschrijvingsnummer*
32105-02
- Nummer en dagtekening (dag en uur) van het depot*
76765-02 14.02.2000 , 10.00
- 02 *Vervaldatum*
14.02.2015
- 03 *Naam van de deposant*
HANEGRAAF André
- 04 *Adres (straat en nummer) van de deposant*
Spechtlaan 17
- 05 *Postcode, plaats en land van de deposant*
5427 VK Boekel (N.Br.),
Nederland
- 08 *Afbeelding van de tekening of het model*
ZIE AFBEELDING(EN)
- 11 *Vermelding van het voortbrengsel gevolgd door de aanduiding van de klasse(n) en onderklasse(n)*
Compact disc - cd rom insteekhoes (kl 9-05; 14-99).

- 14 *Vermelding van de naam van de werkelijke ontwerper van de tekening*
HANEGRAAF André
- 18 *Dagtekening van de aanvraag van de vernieuwing*
18.03.2010

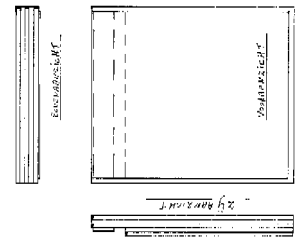

- 01 *Inschrijvingsnummer*
32105-03
- Nummer en dagtekening (dag en uur) van het depot*
76765-03 14.02.2000 , 10.00
- 02 *Vervaldatum*
14.02.2015
- 03 *Naam van de deposant*
HANEGRAAF André
- 04 *Adres (straat en nummer) van de deposant*
Spechtlaan 17
- 05 *Postcode, plaats en land van de deposant*
5427 VK Boekel (N.Br.),
Nederland
- 08 *Afbeelding van de tekening of het model*
ZIE AFBEELDING(EN)
- 11 *Vermelding van het voortbrengsel gevolgd door de aanduiding van de klasse(n) en onderklasse(n)*
compact disc-cd rom insteekhoes (kl 9-05; 14-99).
- 14 *Vermelding van de naam van de werkelijke ontwerper van de tekening*
HANEGRAAF André
- 18 *Dagtekening van de aanvraag van de vernieuwing*
18.03.2010

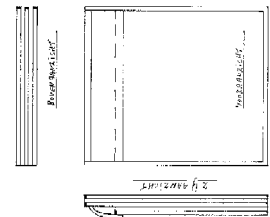

- 01 *Inschrijvingsnummer*
32105-04
- Nummer en dagtekening (dag en uur) van het depot*
76765-04 14.02.2000 , 10.00
- 02 *Vervaldatum*
14.02.2015
- 03 *Naam van de deposant*
HANEGRAAF André
- 04 *Adres (straat en nummer) van de deposant*
Spechtlaan 17

- 05 *Postcode, plaats en land van de deposant*
5427 VK Boekel (N.Br.),
Nederland
- 08 *Afbeelding van de tekening of het model*
ZIE AFBEELDING(EN)
- 11 *Vermelding van het voortbrengsel gevolgd door de aanduiding van de klasse(n) en onderklasse(n)*
Compact disc - cd rom insteekhoes (kl 9-05; 14-99).
- 14 *Vermelding van de naam van de werkelijke ontwerper van de tekening*
HANEGRAAF André
- 18 *Dagtekening van de aanvraag van de vernieuwing*
18.03.2010

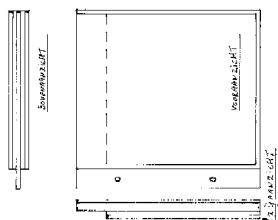

- 01 *Inschrijvingsnummer*
32105-05
Nummer en dagtekening (dag en uur) van het depot
76765-05 14.02.2000 , 10.00
- 02 *Vervaldatum*
14.02.2015
- 03 *Naam van de deposant*
HANEGRAAF André
- 04 *Adres (straat en nummer) van de deposant*
Spechtlaan 17
- 05 *Postcode, plaats en land van de deposant*
5427 VK Boekel (N.Br.),
Nederland
- 08 *Afbeelding van de tekening of het model*
ZIE AFBEELDING(EN)
- 11 *Vermelding van het voortbrengsel gevolgd door de aanduiding van de klasse(n) en onderklasse(n)*
Compact disc - cd rom insteekhoes (kl 9-05; 14-99).
- 14 *Vermelding van de naam van de werkelijke ontwerper van de tekening*
HANEGRAAF André
- 18 *Dagtekening van de aanvraag van de vernieuwing*
18.03.2010

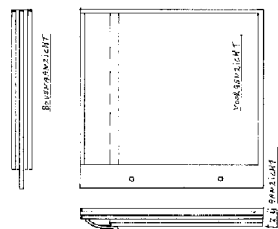

- 01 *Inschrijvingsnummer*
32105-06

Nummer en dagtekening (dag en uur) van het depot
76765-06 14.02.2000 , 10.00

- 02 *Vervaldatum*
14.02.2015
- 03 *Naam van de deposant*
HANEGRAAF André
- 04 *Adres (straat en nummer) van de deposant*
Spechtlaan 17
- 05 *Postcode, plaats en land van de deposant*
5427 VK Boekel (N.Br.),
Nederland
- 08 *Afbeelding van de tekening of het model*
ZIE AFBEELDING(EN)
- 11 *Vermelding van het voortbrengsel gevolgd door de aanduiding van de klasse(n) en onderklasse(n)*
Compact disc - cd rom insteekhoes (kl 9-05; 14-99).
- 14 *Vermelding van de naam van de werkelijke ontwerper van de tekening*
HANEGRAAF André
- 18 *Dagtekening van de aanvraag van de vernieuwing*
18.03.2010

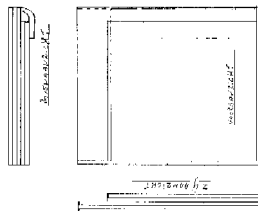

- 01 *Inschrijvingsnummer*
32105-07
Nummer en dagtekening (dag en uur) van het depot
76765-07 14.02.2000 , 10.00
- 02 *Vervaldatum*
14.02.2015
- 03 *Naam van de deposant*
HANEGRAAF André
- 04 *Adres (straat en nummer) van de deposant*
Spechtlaan 17
- 05 *Postcode, plaats en land van de deposant*
5427 VK Boekel (N.Br.),
Nederland
- 08 *Afbeelding van de tekening of het model*
ZIE AFBEELDING(EN)
- 11 *Vermelding van het voortbrengsel gevolgd door de aanduiding van de klasse(n) en onderklasse(n)*
Compact disc - cd rom insteekhoes (kl 9-05; 14-99).
- 14 *Vermelding van de naam van de werkelijke ontwerper van de tekening*
HANEGRAAF André
- 18 *Dagtekening van de aanvraag van de vernieuwing*
18.03.2010

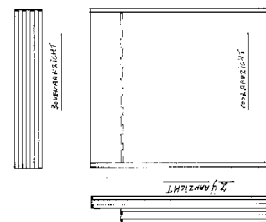

- 01 *Inschrijvingsnummer*
32175-00
Nummer en dagtekening (dag en uur) van het depot
76549-00 16.12.1999 , 24.00
- 02 *Vervaldatum*
16.12.2014
- 03 *Naam van de deposant*
Tunstall Group Limited
- 04 *Adres (straat en nummer) van de deposant*
Whitley Lodge
- 05 *Postcode, plaats en land van de deposant*
Whitley Bridge, Yorkshire DN14 0HR,
Groot-Brittannië
- 06 *Naam en adres van de gemachtigde of vermelding van het correspondentie-adres van de deposant*
Dennemeyer & Associates SA
55 rue des Bruyères
L-1274 Howald
Luxemburg.
- 08 *Afbeelding van de tekening of het model*
ZIE AFBEELDING(EN)
- 11 *Vermelding van het voortbrengsel gevolgd door de aanduiding van de klasse(n) en onderklasse(n)*
Alarm communicatie inrichting (kl 10-05).
- 12 *Beschrijving van de kenmerkende eigenschappen van het nieuwe uiterlijk van het voortbrengsel; in voorkomend geval, vermelding van de onderdelen van de tekening of het model waarop de kleuren betrekking hebben*
Fig. 1: bovenaanzicht; fig. 2: vooraanzicht; fig. 3: linker zijaanzicht; fig. 4: rechter zijaanzicht; fig. 5: onderaanzicht; fig. 6: perspectiefisch vooraanzicht.
- 13 *Recht van voorrang als bedoeld in artikel 4 van het verdrag van Parijs tot bescherming van de Industriële Eigendom*
Groot-Brittannië, dd. 18 06 1999, nr. 2084255, Tunstall Group Limited.
- 14 *Vermelding van de naam van de werkelijke ontwerper van de tekening*
DIXON Stephen
- 18 *Dagtekening van de aanvraag van de vernieuwing*
18.02.2010

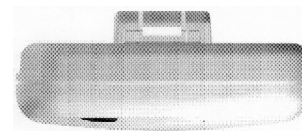

Fig. 1

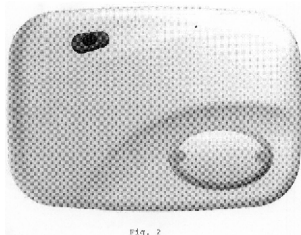

Fig. 2

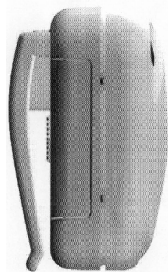

Fig. 3

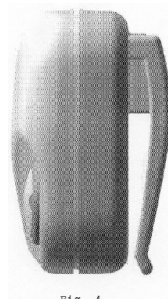

Fig. 4

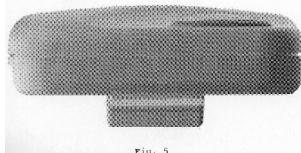

Fig. 5

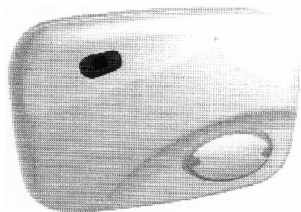

Fig. 6

01 *Inschrijvingsnummer*
32189-00

Nummer en dagtekening (dag en uur) van het depot
76849-00 02.03.2000, 15.35

02 *Vervaldatum*
02.03.2015

03 *Naam van de deponent*
Bermad, Israel company

04 *Adres (straat en nummer) van de deponent*
Kibbutz Evron

05 *Postcode, plaats en land van de deponent*
Doar Na Oshrat 25235,
Israël

06 *Naam en adres van de gemachtigde of vermelding van het correspondentie-adres van de deponent*

Algemeen Octrooi- en Merkenbureau
John F. Kennedylaan 2
5612 AB Eindhoven
Nederland.

08 *Afbeelding van de tekening of het model*
ZIE AFBELDING(EN)

11 *Vermelding van het voortbrengsel gevolgd door de aanduiding van de klasse(n) en onderklasse(n)*

Stroombeheersingsklep (kl 15-01, 02; 23-01).

12 *Beschrijving van de kenmerkende eigenschappen van het nieuwe uiterlijk van het voortbrengsel; in voorkomend geval, vermelding van de onderdelen van de tekening of het model waarop de kleuren betrekking hebben*

Fig. 1: perspectivisch aanzicht; fig. 2: onderaanzicht; fig. 3: rechter zij-aanzicht.

13 *Recht van voorrang als bedoeld in artikel 4 van het verdrag van Parijs tot bescherming van de Industriële Eigendom*

Israël, le 02 09 1999, no. 32202, Bermad.

14 *Vermelding van de naam van de werkelijke ontwerper van de tekening*

WEINGARTEN Zvi

18 *Dagtekening van de aanvraag van de vernieuwing*

01.03.2010

FIG. 1

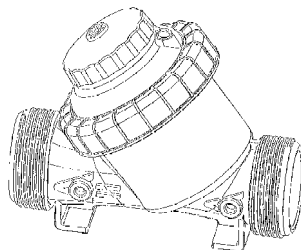

FIG. 2

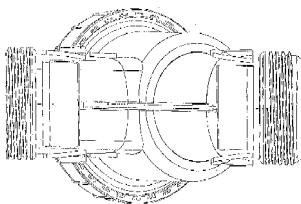
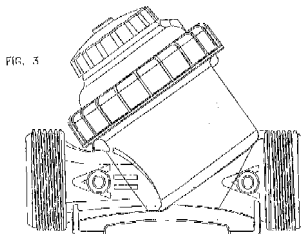

FIG. 3



02 *Vervaldatum*
08.03.2015

03 *Naam van de deponent*
Baxter International Inc., Delaware corporation

04 *Adres (straat en nummer) van de deponent*
One Baxter Parkway

05 *Postcode, plaats en land van de deponent*
Deerfield - Illinois 60015,
Ver.St.v.Am

06 *Naam en adres van de gemachtigde of vermelding van het correspondentie-adres van de deponent*

Algemeen Octrooi- en Merkenbureau
John F. Kennedylaan 2
5612 AB Eindhoven
Nederland.

08 *Afbeelding van de tekening of het model*
ZIE AFBELDING(EN)

11 *Vermelding van het voortbrengsel gevolgd door de aanduiding van de klasse(n) en onderklasse(n)*

Vloeistofafleverinrichting (kl 24-01, 02).

12 *Beschrijving van de kenmerkende eigenschappen van het nieuwe uiterlijk van het voortbrengsel; in voorkomend geval, vermelding van de onderdelen van de tekening of het model waarop de kleuren betrekking hebben*

Fig. 1: perspectivisch aanzicht; fig. 2: zij-aanzicht; fig. 3: bovenaanzicht; fig. 4: onderaanzicht; fig. 5: vooraanzicht; fig. 6: achteraanzicht.

13 *Recht van voorrang als bedoeld in artikel 4 van het verdrag van Parijs tot bescherming van de Industriële Eigendom*

Ver.St.v.Am., dd. 19 10 1999, nr. 29/112534, BRIDLE Mark M.

18 *Dagtekening van de aanvraag van de vernieuwing*

03.03.2010

FIG. 1

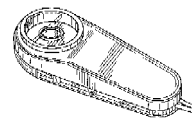

FIG. 5



FIG. 6



FIG. 2



FIG. 3

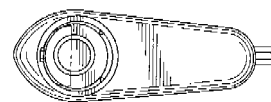
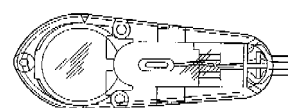

FIG. 4



01 *Inschrijvingsnummer*
32208-00

Nummer en dagtekening (dag en uur) van het depot
76891-00 15.03.2000, 14.00

- 02 *Vervalddatum*
15.03.2015
- 03 *Naam van de deposant*
Joseph S. KANFER
- 04 *Adres (straat en nummer) van de deposant*
4445 Everett Road
- 05 *Postcode, plaats en land van de deposant*
Richfield, Ohio 44286,
Ver.St.v.Am
- 06 *Naam en adres van de gemachtigde of vermelding van het correspondentie-adres van de deposant*
Octrooibureau Los en Stigter B.V.
Weteringschans 96
1017 XS Amsterdam
Nederland.
- 08 *Afbeelding van de tekening of het model*
ZIE AFBELDING(EN)
- 11 *Vermelding van het voortbrengsel gevolgd door de aanduiding van de klasse(n) en onderklasse(n)*
Pomp voor vloeibare stoffen (kl 15-02).

- 12 *Beschrijving van de kenmerkende eigenschappen van het nieuwe uiterlijk van het voortbrengsel; in voorkomend geval, vermelding van de onderdelen van de tekening of het model waarop de kleuren betrekking hebben*
Fig. 1.1: perspectivisch aanzicht; fig. 1.2: bovenaanzicht; fig. 1.3: onderaanzicht; fig. 1.4: rechter zijaanzicht; fig. 1.5: linker zijaanzicht; fig. 1.6: achteraanzicht; fig. 1.7: vooraanzicht.

- 13 *Recht van voorrang als bedoeld in artikel 4 van het verdrag van Parijs tot bescherming van de Industriële Eigendom*
Ver.St.v.Am., dd. 16 09 1999, nr. 29/110,863, MADDOX Jeffrey T.; MAST Rexford R.; YEAGER Robert H.

- 14 *Vermelding van de naam van de werkelijke ontwerper van de tekening*
MADDOX Jeffrey T.; MAST Rexford R.; YEAGER Robert H.

- 18 *Dagtekening van de aanvraag van de vernieuwing*
12.03.2010

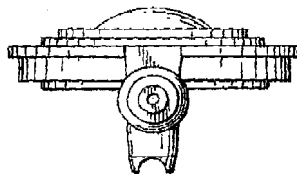
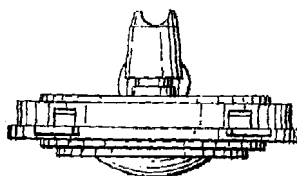
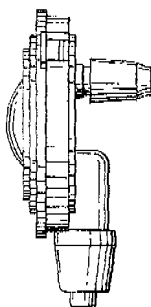
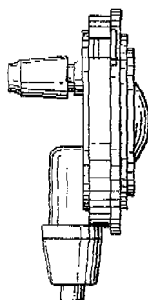
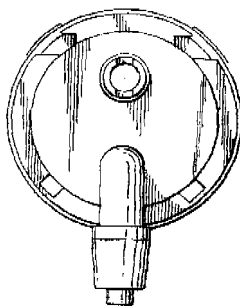
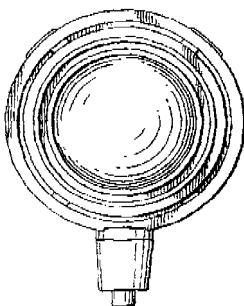
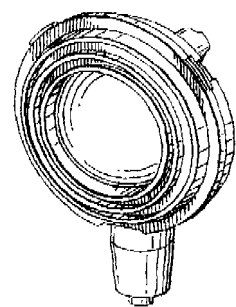

- 01 *Numéro d'enregistrement*

32232-00

Numéro, date et heure du dépôt
76931-00 24.03.2000 , 10.00

- 02 *Date d'échéance*

24.03.2015

- 03 *Nom du déposant*

AstraZeneca AB

- 04 *Adresse (rue et numéro) du déposant*

- 05 *Code postal, localité et pays du déposant*
151 85 Södertälje,
Suède

- 06 *Nom et adresse du mandataire ou indication de l'adresse postale du déposant*
Bureau Gevers S.A.
Holidaystraat 5
B-1831 Diegem
Belgique.

- 08 *Reproduction du dessin ou modèle*
VOIR REPRODUCTION(S)

- 11 *Indication du produit suivi de la (des) classe(s) et de la (des) sous-classe(s)*
Instrument pour traitements par voie rectale (cl 24-02, 04).

- 13 *Droit de priorité visé à l'article 4 de la Convention de Paris pour la protection de la Propriété Industrielle*
Suède, le 06 10 1999, no. 99-1806, Astra Aktiebolag.

- 14 *Indication du nom du véritable créateur du dessin ou modèle*
NESTENBORG Daniel

- 18 *Date de réception de la requête du renouvellement*
11.03.2010

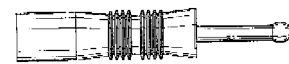
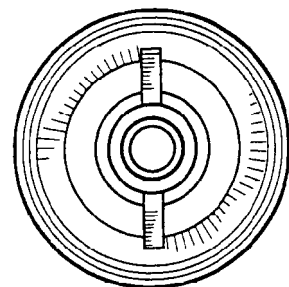
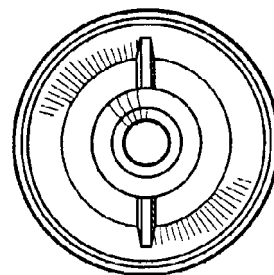
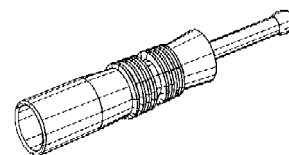

- 01 *Inschrijvingsnummer*

32243-00

Nummer en dagtekening (dag en uur) van het depot
76961-00 03.04.2000 , 24.00

- 02 *Vervalddatum*

03.04.2015

- 03 *Naam van de deposant*

Isaksson Gruppen AB

- 04 Adres (straat en nummer) van de deposant
Södergatan 2
- 05 Postcode, plaats en land van de deposant
SE-56632 Habo,
Zweden
- 06 Naam en adres van de gemachtigde of vermelding van het correspondentie-adres van de deposant
Novagraaf Nederland B.V.
Hogehilweg 3
1101 CA Amsterdam-Zuidoost
Nederland.
- 08 Afbeelding van de tekening of het model
ZIE AFBEELDING(EN)
- 11 Vermelding van het voortbrengsel gevolgd door de aanduiding van de klasse(n) en onderklasse(n)
Raam-/deurkruk (kl 8-06, 07).
- 13 Recht van voorrang als bedoeld in artikel 4 van het verdrag van Parijs tot bescherming van de Industriële Eigendom
Zweden, dd. 05 10 1999, nr. 99-1786,
Isaksson Gruppen AB.
- 14 Vermelding van de naam van de werkelijke ontwerper van de tekening
AHLSTRÖM Tom; EHRICH Hans
- 18 Dagtekening van de aanvraag van de vernieuwing
19.03.2010

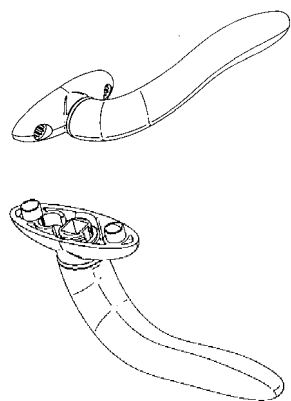

- 01 Inschrijvingsnummer
32260-01
Nummer en dagtekening (dag en uur) van het depot
76983-01 12.04.2000 , 10.00
- 02 Vervaldatum
12.04.2015
- 03 Naam van de deposant
Wen-Ya Yeh
- 04 Adres (straat en nummer) van de deposant
Suite 2, 15th Floor, No. 18,
Chuney-Hsueh Road
- 05 Postcode, plaats en land van de deposant
Tainan,
Taiwan
- 06 Naam en adres van de gemachtigde of vermelding van het correspondentie-adres van de deposant
Algemeen Octrooi- en Merkenbureau
John F. Kennedylaan 2
5612 AB Eindhoven
Nederland.

- 08 Afbeelding van de tekening of het model
ZIE AFBEELDING(EN)
- 11 Vermelding van het voortbrengsel gevolgd door de aanduiding van de klasse(n) en onderklasse(n)
Kappersschaar (kl 8-03).
- 12 Beschrijving van de kenmerkende eigenschappen van het nieuwe uiterlijk van het voortbrengsel; in voorkomend geval, vermelding van de onderdelen van de tekening of het model waarop de kleuren betrekking hebben
Fig. 1: perspectivisch aanzicht; fig. 2: vooraanzicht; fig. 3: achteraanzicht; fig. 4: linker zijaanzicht; fig. 5: rechter zijaanzicht; fig. 6: bovenaanzicht; fig. 7: onderaanzicht.
- 18 Dagtekening van de aanvraag van de vernieuwing
09.03.2010

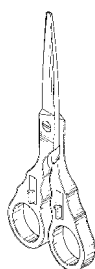

FIG. 1

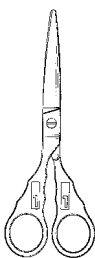

FIG. 2

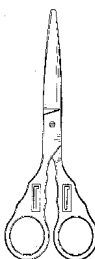

FIG. 3



FIG. 4



FIG. 5

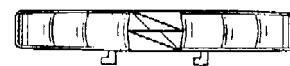

FIG. 6



FIG. 7

- 01 Inschrijvingsnummer
32260-02
Nummer en dagtekening (dag en uur) van het depot
76983-02 12.04.2000 , 10.00
- 02 Vervaldatum
12.04.2015
- 03 Naam van de deposant
Wen-Ya Yeh
- 04 Adres (straat en nummer) van de deposant
Suite 2, 15th Floor, No. 18,
Chuney-Hsueh Road
- 05 Postcode, plaats en land van de deposant
Tainan,
Taiwan
- 06 Naam en adres van de gemachtigde of vermelding van het correspondentie-adres van de deposant
Algemeen Octrooi- en Merkenbureau
John F. Kennedylaan 2
5612 AB Eindhoven
Nederland.
- 08 Afbeelding van de tekening of het model
ZIE AFBEELDING(EN)
- 11 Vermelding van het voortbrengsel gevolgd door de aanduiding van de klasse(n) en onderklasse(n)
Kappersschaar (kl 8-03).
- 12 Beschrijving van de kenmerkende eigenschappen van het nieuwe uiterlijk van het voortbrengsel; in voorkomend geval, vermelding van de onderdelen van de tekening of het model waarop de kleuren betrekking hebben
Fig. 1: perspectivisch aanzicht; fig. 2: vooraanzicht; fig. 3: achteraanzicht; fig.

4: linker zijaanzicht; fig. 5: rechter zij-aanzicht; fig. 6: bovenaanzicht; fig. 7: onderaanzicht.

18 Dagtekening van de aanvraag van de vernieuwing
09.03.2010

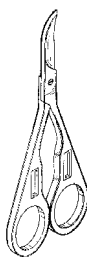

FIG. 1

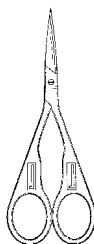

FIG. 2

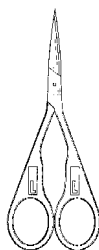

FIG. 3



FIG. 4



FIG. 5



FIG. 6



FIG. 7

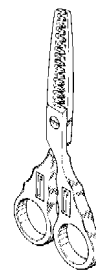

FIG. 1

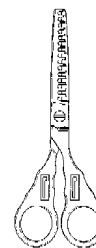

FIG. 2

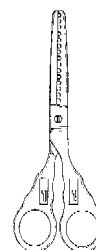

FIG. 3



FIG. 4



FIG. 5

01 Inschrijvingsnummer

32260-03

Nummer en dagtekening (dag en uur) van het depot

76983-03 12.04.2000 , 10.00

02 Vervaldatum

12.04.2015

03 Naam van de deposant

Wen-Ya Yeh

04 Adres (straat en nummer) van de deposant

Suite 2, 15th Floor, No. 18,
Chuney-Hsueh Road

05 Postcode, plaats en land van de deposant

Tainan,
Taiwan

06 Naam en adres van de gemachtigde of vermelding van het correspondentie-adres van de deposant

Algemeen Octrooi- en Merkenbureau
John F. Kennedylaan 2
5612 AB Eindhoven
Nederland.

08 Afbeelding van de tekening of het model

ZIE AFBEELDING(EN)

11 Vermelding van het voortbrengsel gevolgd door de aanduiding van de klasse(n) en onderklasse(n)

Kappersschaar (kl 8-03).

12 Beschrijving van de kenmerkende eigenschappen van het nieuwe uiterlijk van het voortbrengsel; in voorkomend geval, vermelding van de onderdelen van de tekening of het model waarop de kleuren betrekking hebben

Fig. 1: perspectiefisch aanzicht; fig. 2: vooraanzicht; fig. 3: achteraanzicht; fig. 4: linker zijaanzicht; fig. 5: rechter zij-aanzicht; fig. 6: bovenaanzicht; fig. 7: onderaanzicht.

18 Dagtekening van de aanvraag van de vernieuwing

09.03.2010



FIG. 6

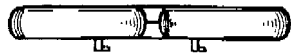
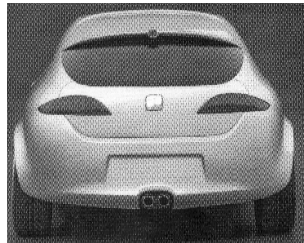
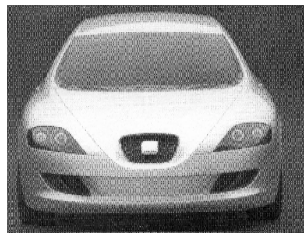
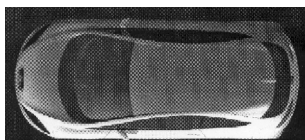
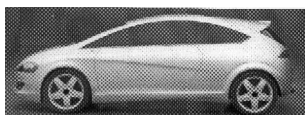

FIG. 7

- 01 *Inschrijvingsnummer*
32292-00
Nummer en dagtekening (dag en uur) van het depot
77032-00 20.04.2000 , 24.00
- 02 *Vervaldatum*
20.04.2015
- 03 *Naam van de deposant*
SEAT, S.A.
- 04 *Adres (straat en nummer) van de deposant*
Zona Franca, rue 2 no. 1
- 05 *Postcode, plaats en land van de deposant*
08040 Barcelona,
Spanje
- 06 *Naam en adres van de gemachtigde of vermelding van het correspondentie-adres van de deposant*
Antwerps Octrooi- en Merkenbureau
M.F.J. Bockstael N.V.
Arenbergstraat 13
B-2000 Antwerpen
België.
- 08 *Afbeelding van de tekening of het model*
ZIE AFBEELDING(EN)
- 11 *Vermelding van het voortbrengsel gevolgd door de aanduiding van de klasse(n) en onderklasse(n)*
Auto (kl 12-08).
- 13 *Recht van voorrang als bedoeld in artikel 4 van het verdrag van Parijs tot bescherming van de Industriële Eigendom*
Spanje, dd. 07 02 2000, nr. 147.502,
SEAT, S.A.
- 18 *Dagtekening van de aanvraag van de vernieuwing*
11.03.2010



- 01 *Numéro d'enregistrement*
32312-00
Numéro, date et heure du dépôt
77100-00 11.05.2000 , 24.00
- 02 *Date d'échéance*
11.05.2015
- 03 *Nom du déposant*
The Procter & Gamble Company,
Ohio corporation
- 04 *Adresse (rue et numéro) du déposant*
One Procter & Gamble Plaza
- 05 *Code postal, localité et pays du déposant*
Cincinnati - Ohio 45202,
Etats-Unis d'Amérique
- 06 *Nom et adresse du mandataire ou indication de l'adresse postale du déposant*
Bureau Gevers S.A.
Holidaystraat 5
B-1831 Diegem
Belgique.
- 08 *Reproduction du dessin ou modèle*
VOIR REPRODUCTION(S)
- 11 *Indication du produit suivi de la (des) classe(s) et de la (des) sous-classe(s)*
Bouchon (cl 9-07).
- 13 *Droit de priorité visé à l'article 4 de la Convention de Paris pour la protection de la Propriété Industrielle*
Etats-Unis d'Amérique, le 29 11 1999,
no. 29/114,667, SAGEL Ralph Albert;
EBERSOLE David Eugene.
- 14 *Indication du nom du véritable créateur du dessin ou modèle*
SAGEL Ralph Albert; EBERSOLE
David Eugene

- 18 *Date de réception de la requête du renouvellement*
17.03.2010

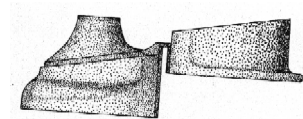
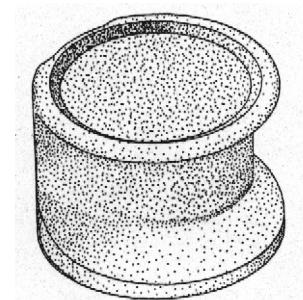
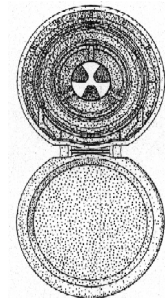
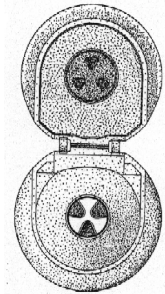
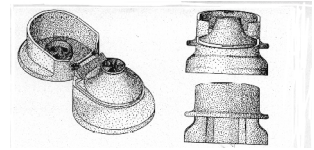

- 01 *Inschrijvingsnummer*
32317-01
Nummer en dagtekening (dag en uur) van het depot
76850-01 09.03.2000 , 10.00
- 02 *Vervaldatum*
09.03.2015
- 03 *Naam van de deposant*
Reckitt Benckiser N.V.
- 04 *Adres (straat en nummer) van de deposant*
Siriusdreef 14
- 05 *Postcode, plaats en land van de deposant*
2132 WT Hoofddorp,
Nederland

06 *Naam en adres van de gemachtigde of vermelding van het correspondentie-adres van de deposant*

Merkenbureau Knijff & Partners B.V.
Leeuwenveldseweg 12
1382 LX Weesp
Nederland.

08 *Afbeelding van de tekening of het model*
ZIE AFBEELDING(EN)

11 *Vermelding van het voortbrengsel gevolgd door de aanduiding van de klasse(n) en onderklasse(n)*

Dispenser voor vaatwasmachine (kl 15-05; 23-02).

12 *Beschrijving van de kenmerkende eigenschappen van het nieuwe uiterlijk van het voortbrengsel; in voorkomend geval, vermelding van de onderdelen van de tekening of het model waarop de kleuren betrekking hebben*

Afb. 1: Vooraanzicht; afb. 2: achteraanzicht; afb. 3: bovenaanzicht; afb. 4: onderaanzicht; afb. 5: rechterzij-aanzicht; afb. 6: linkerzij-aanzicht; afb. 7: perspectivisch aanzicht.

15 *Vermelding van de uiterlijke opschortingsdatum van de publicatie*
09.03.2001

18 *Dagtekening van de aanvraag van de vernieuwing*
05.03.2010

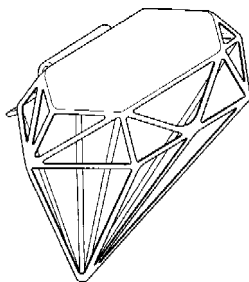
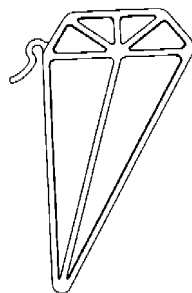
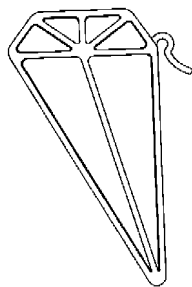
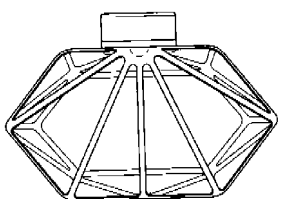
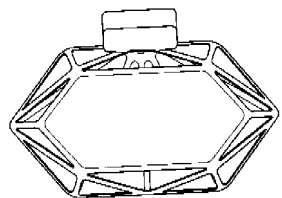
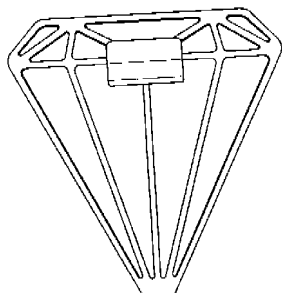
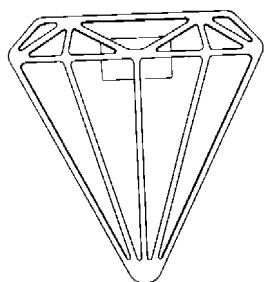

ding van de onderdelen van de tekening of het model waarop de kleuren betrekking hebben

Afb. 1: Vooraanzicht; afb. 2: achteraanzicht; afb. 3: bovenaanzicht; afb. 4: onderaanzicht; afb. 5: rechterzij-aanzicht; afb. 6: linkerzij-aanzicht; afb. 7: perspectivisch aanzicht.

15 *Vermelding van de uiterlijke opschortingsdatum van de publicatie*
09.03.2001

18 *Dagtekening van de aanvraag van de vernieuwing*
05.03.2010

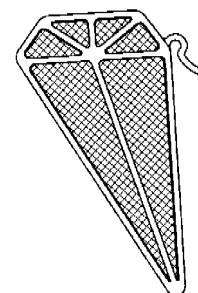
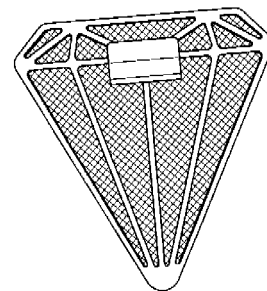
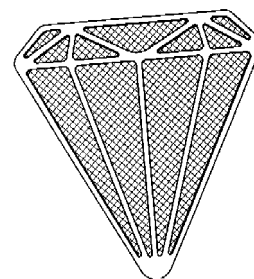

01 *Inschrijvingsnummer*
32317-02

Nummer en dagtekening (dag en uur) van het depot
76850-02 09.03.2000, 10.00

02 *Vervaldatum*
09.03.2015

03 *Naam van de deposant*
Reckitt Benckiser N.V.

04 *Adres (straat en nummer) van de deposant*
Siriusdreef 14

05 *Postcode, plaats en land van de deposant*
2132 WT Hoofddorp,
Nederland

06 *Naam en adres van de gemachtigde of vermelding van het correspondentie-adres van de deposant*

Merkenbureau Knijff & Partners B.V.
Leeuwenveldseweg 12
1382 LX Weesp
Nederland.

08 *Afbeelding van de tekening of het model*
ZIE AFBEELDING(EN)

11 *Vermelding van het voortbrengsel gevolgd door de aanduiding van de klasse(n) en onderklasse(n)*

Dispenser voor vaatwasmachine (kl 15-05; 23-02).

12 *Beschrijving van de kenmerkende eigenschappen van het nieuwe uiterlijk van het voortbrengsel; in voorkomend geval, vermelding van de onderdelen van de tekening of het model waarop de kleuren betrekking hebben*

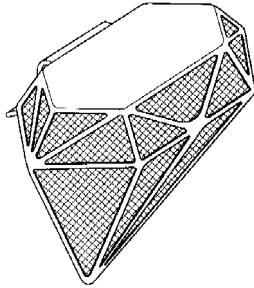
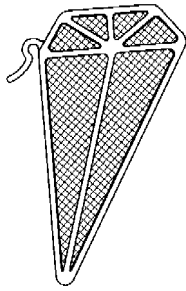

01 *Inschrijvingsnummer*
32344-00

Nummer en dagtekening (dag en uur) van het depot

76880-00 13.03.2000 , 14.40

02 *Vervaldatum*
13.03.2015

03 *Naam van de deposant*
Licence Management Pty Limited

04 *Adres (straat en nummer) van de deposant*
Ground Floor, 47-49 Murray Street

05 *Postcode, plaats en land van de deposant*
Pyrmont, New South Wales 2009,
Australië

06 *Naam en adres van de gemachtigde of vermelding van het correspondentie-adres van de deposant*
Cabinet Chaillot
Avenue de l'Agent Sarre 16/20, BP 74
92703 Colombes Cedex
Frankrijk.

08 *Afbeelding van de tekening of het model*
ZIE AFBEELDING(EN)

11 *Vermelding van het voortbrengsel gevolgd door de aanduiding van de klasse(n) en onderklasse(n)*
Houder (kl 7-07; 9-03).

12 *Beschrijving van de kenmerkende eigenschappen van het nieuwe uiterlijk van het voortbrengsel; in voorkomend geval, vermelding van de onderdelen van de tekening of het model waarop de kleuren betrekking hebben*
Fig. 1.1: perspectivisch aanzicht; fig. 1.2: rechter zij-aanzicht; fig. 1.3: linker zij-aanzicht; fig. 1.4: vooraanzicht; fig. 1.5: achteraanzicht; fig. 1.6:bovenaanzicht; fig. 1.7: onderaanzicht.

13 *Recht van voorrang als bedoeld in artikel 4 van het verdrag van Parijs tot bescherming van de Industriële Eigendom*
Australië, dd. 1409 1999, nr. 2986/1999,
Licence Management Pty Limited.

14 *Vermelding van de naam van de werkelijke ontwerper van de tekening*

CLARK Nicholas Edward

18 *Dagtekening van de aanvraag van de vernieuwing*

23.02.2010

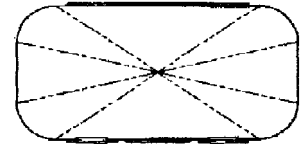
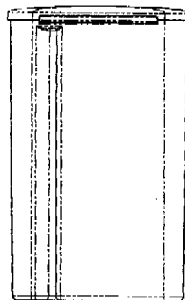
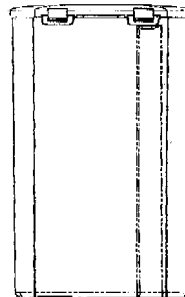
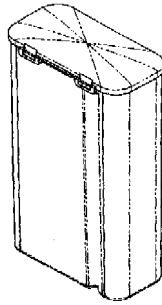

01 *Numéro d'enregistrement*
32356-00

Numéro, date et heure du dépôt
77010-00 18.04.2000 , 24.00

02 *Date d'échéance*
18.04.2015

03 *Nom du déposant*
Colgate-Palmolive Company,
Delaware corporation

04 *Adresse (rue et numéro) du déposant*
300 Park Avenue

05 *Code postal, localité et pays du déposant*
New York, New York 10022,
Etats-Unis d'Amérique

06 *Nom et adresse du mandataire ou indication de l'adresse postale du déposant*
Bureau Gevers S.A.
Holidaystraat 5
B-1831 Diegem
Belgique.

08 *Reproduction du dessin ou modèle*
VOIR REPRODUCTION(S)

11 *Indication du produit suivi de la (des) classe(s) et de la (des) sous-classe(s)*
Brosse à dents (cl 4-02).

13 *Droit de priorité visé à l'article 4 de la Convention de Paris pour la protection de la Propriété Industrielle*
Etats-Unis d'Amérique, le 04 11 1999,
no. 29/113,438, KEMP James H.;
CRUZ Roberto H.; VAISMAN Natan;
VONARBURG Walter.

14 *Indication du nom du véritable créateur du dessin ou modèle*
KEMP James H.; CRUZ Roberto H.;
VAISMAN Natan; VONARBURG
Walter

18 *Date de réception de la requête du renouvellement*
17.03.2010





- 01 *Numéro d'enregistrement*
32397-03
Numéro, date et heure du dépôt
77146-03 29.05.2000 , 24.00
- 02 *Date d'échéance*
29.05.2015
- 03 *Nom du déposant*
Microfibres, Inc.,
Rhode Island corporation
- 04 *Adresse (rue et numéro) du déposant*
3801 Kimwell Drive
- 05 *Code postal, localité et pays du déposant*
Winston-Salem, North Carolina 27103,
Etats-Unis d'Amérique
- 06 *Nom et adresse du mandataire ou indication de l'adresse postale du déposant*
Office Kirkpatrick S.A.
32, Avenue Wolfers
B-1310 La Hulpe
Belgique.
- 08 *Reproduction du dessin ou modèle*
VOIR REPRODUCTION(S)
- 11 *Indication du produit suivi de la (des) classe(s) et de la (des) sous-classe(s)*
Tissu (cl 5-05).
- 13 *Droit de priorité visé à l'article 4 de la Convention de Paris pour la protection de la Propriété Industrielle*
ALLEMAGNE, le 16 12 1999, no. 499
11 531.7, Microfibres, Inc.
- 14 *Indication du nom du véritable créateur du dessin ou modèle*
STANGENBERG Heinz
- 18 *Date de réception de la requête du renouvellement*
11.03.2010

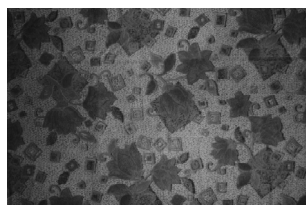

- 01 *Inschrijvingsnummer*
32441-00
Nummer en dagtekening (dag en uur) van het depot
77070-00 04.05.2000 , 10.00
- 02 *Vervaldatum*
04.05.2015
- 03 *Naam van de deposant*
Philip Denman
- 04 *Adres (straat en nummer) van de deposant*
The Old School, Station Road,
Swineshead
- 05 *Postcode, plaats en land van de deposant*
Boston, Lincolnshire PE20 3NX,
Groot-Brittannië
- 06 *Naam en adres van de gemachtigde of vermelding van het correspondentie-adres van de deposant*
Cabinet Chaillot
Avenue de l'Agent Sarre 16/20, BP 74
92703 Colombes Cedex
Frankrijk.
- 08 *Afbeelding van de tekening of het model*
ZIE AFBEELDING(EN)
- 11 *Vermelding van het voortbrengsel gevolgd door de aanduiding van de klasse(n) en onderklasse(n)*
Afschermdop voor bout/moer (kl 8-08).
- 13 *Recht van voorrang als bedoeld in artikel 4 van het verdrag van Parijs tot bescherming van de Industriële Eigendom*
Groot-Brittannië, dd. 28 01 2000, no.
2089884, DENMAN Philip.
- 18 *Dagtekening van de aanvraag van de vernieuwing*
04.02.2010



- 01 *Numéro d'enregistrement*
32448-01
Numéro, date et heure du dépôt
77169-01 06.06.2000 , 10.00
- 02 *Date d'échéance*
06.06.2015
- 03 *Nom du déposant*
EA GmbH
- 04 *Adresse (rue et numéro) du déposant*
Hoffmannallee 41-45
- 05 *Code postal, localité et pays du déposant*
D-47533 Kleve
Allemagne
- 06 *Nom et adresse du mandataire ou indication de l'adresse postale du déposant*
Office Ernest T. FREYLINGER S.A.
234 route d'Arlon
L-8010 Strassen
Luxembourg.
- 08 *Reproduction du dessin ou modèle*
VOIR REPRODUCTION(S)
- 09 *Indication de la (des) couleur(s)*
bleu, rouge, noir, gris, blanc
- 11 *Indication du produit suivi de la (des) classe(s) et de la (des) sous-classe(s)*
Chaussure (cl 2-04).
- 13 *Droit de priorité visé à l'article 4 de la Convention de Paris pour la protection de la Propriété Industrielle*
Allemagne, le 27 01 2000, no. 4 00 00
771.1, Elefanten KG.
- 18 *Date de réception de la requête du renouvellement*
30.03.2010





01 *Inschrijvingsnummer*
32514-01

Nummer en dagtekening (dag en uur) van het depot

76898-01 16.03.2000, 14.45

02 *Vervaldatum*
16.03.2015

03 *Naam van de deposant*
Gidding SIGN Produkts B.V.

04 *Adres (straat en nummer) van de deposant*
Kerkstraat 8

05 *Postcode, plaats en land van de deposant*
6661 NS Elst (Gld.),
Nederland

08 *Afbeelding van de tekening of het model*
ZIE AFBEELDING(EN)

09 *Vermelding van de kleur(en)*
grijs

11 *Vermelding van het voortbrengsel gevolgd door de aanduiding van de klasse(n) en onderklasse(n)*

Reclame wisselbord (kl 20-03).

14 *Vermelding van de naam van de werkelijke ontwerper van de tekening*
GIDDING Marinus T.F.M.

18 *Dagtekening van de aanvraag van de vernieuwing*
16.03.2010

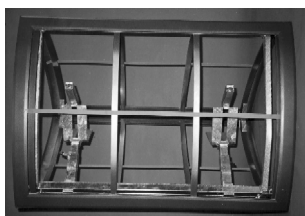

01 *Inschrijvingsnummer*
32514-02

Nummer en dagtekening (dag en uur) van het depot

76898-02 16.03.2000, 14.45

02 *Vervaldatum*
16.03.2015

03 *Naam van de deposant*
Gidding SIGN Produkts B.V.

04 *Adres (straat en nummer) van de deposant*
Kerkstraat 8

05 *Postcode, plaats en land van de deposant*
6661 NS Elst (Gld.),
Nederland

08 *Afbeelding van de tekening of het model*
ZIE AFBEELDING(EN)

11 *Vermelding van het voortbrengsel gevolgd door de aanduiding van de klasse(n) en onderklasse(n)*

Ophangset voor reclamezuil (kl 20-03; 25-01, 02).

14 *Vermelding van de naam van de werkelijke ontwerper van de tekening*
GIDDING Marinus T.F.M.

18 *Dagtekening van de aanvraag van de vernieuwing*
16.03.2010

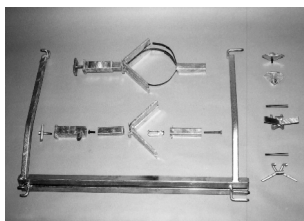
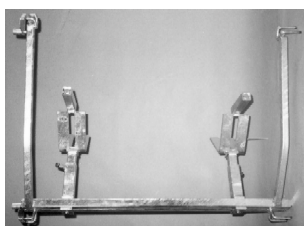

01 *Numéro d'enregistrement*
32525-01

Numéro, date et heure du dépôt
77037-01 25.04.2000, 15.55

02 *Date d'échéance*
25.04.2015

03 *Nom du déposant*

The Coca-Cola Company,
Georgia corporation

04 *Adresse (rue et numéro) du déposant*
One Coca-Cola Plaza N.W.

05 *Code postal, localité et pays du déposant*
Atlanta, Georgia 30313,
Etats-Unis d'Amérique

06 *Nom et adresse du mandataire ou indication de l'adresse postale du déposant*

Denmeyer & Associates SA
55 rue des Bruyères
L-1274 Howald
Luxembourg.

08 *Reproduction du dessin ou modèle*
VOIR REPRODUCTION(S)

11 *Indication du produit suivi de la (des) classe(s) et de la (des) sous-classe(s)*

Partie de bouteille (col et côtés) (cl 9-01).

13 *Droit de priorité visé à l'article 4 de la Convention de Paris pour la protection de la Propriété Industrielle*

Etats-Unis d'Amérique, le 02 11 1999, no. 29/113,254, SADEGHI Fred F.; MOORE Roger Ian; MAYERS Jeffrey A.

14 *Indication du nom du véritable créateur du dessin ou modèle*

SADEGHI Fred F.; MOORE Roger Ian; MAYERS Jeffrey A.

18 *Date de réception de la requête du renouvellement*

26.03.2010

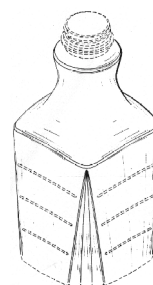

FIG. 1

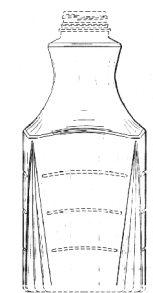

FIG. 2

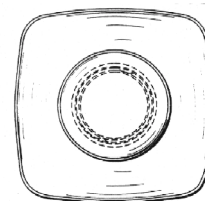

FIG. 3

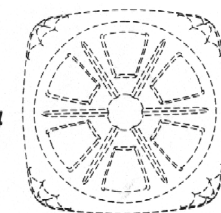

FIG. 4

01 *Numéro d'enregistrement*
32525-02

Numéro, date et heure du dépôt
77037-02 25.04.2000, 15.55

02 *Date d'échéance*
25.04.2015

03 *Nom du déposant*

The Coca-Cola Company,
Georgia corporation

04 *Adresse (rue et numéro) du déposant*
One Coca-Cola Plaza N.W.

- 05 *Code postal, localit  et pays du d posant*
Atlanta, Georgia 30313,
Etats-Unis d'Am rique
- 06 *Nom et adresse du mandataire ou indication
de l'adresse postale du d posant*
Dennemeyer & Associates SA
55 rue des Bruy res
L-1274 Howald
Luxembourg.
- 08 *Reproduction du dessin ou mod le*
VOIR REPRODUCTION(S)
- 11 *Indication du produit suivi de la (des)
classe(s) et de la (des) sous-classe(s)*
Col de bouteille (cl 9-01).
- 13 *Droit de priorit  vis    l'article 4 de la Con-
vention de Paris pour la protection de la Pro-
pri t  Industrielle*
Etats-Unis d'Am rique, le 02 11 1999,
no. 29/113,254, SADEGHI Fred F.;
MOORE Roger Ian; MAYERS Jeffrey
A.
- 14 *Indication du nom du v ritable cr ateur du
dessin ou mod le*
SADEGHI Fred F.; MOORE Roger
Ian; MAYERS Jeffrey A.
- 18 *Date de r ception de la requ te du renouvel-
lement*
26.03.2010

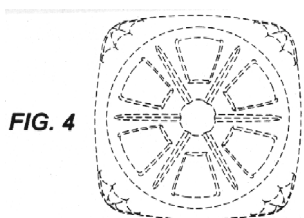

FIG. 4

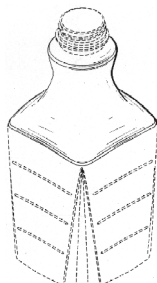

FIG. 5

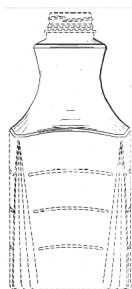

FIG. 6

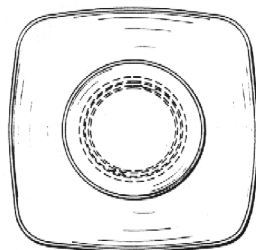

FIG. 7

- 01 *Num ro d'enregistrement*
32525-03
Num ro, date et heure du d p t
77037-03 25.04.2000 , 15.55
- 02 *Date d' ch ance*
25.04.2015
- 03 *Nom du d posant*
The Coca-Cola Company,
Georgia corporation
- 04 *Adresse (rue et num ro) du d posant*
One Coca-Cola Plaza N.W.
- 05 *Code postal, localit  et pays du d posant*
Atlanta, Georgia 30313,
Etats-Unis d'Am rique
- 06 *Nom et adresse du mandataire ou indication
de l'adresse postale du d posant*
Dennemeyer & Associates SA
55 rue des Bruy res
L-1274 Howald
Luxembourg.
- 08 *Reproduction du dessin ou mod le*
VOIR REPRODUCTION(S)
- 11 *Indication du produit suivi de la (des)
classe(s) et de la (des) sous-classe(s)*
Partie de bouteille (dessous de col et
c tes) (cl 9-01).
- 13 *Droit de priorit  vis    l'article 4 de la Con-
vention de Paris pour la protection de la Pro-
pri t  Industrielle*
Etats-Unis d'Am rique, le 02 11 1999,
no. 29/113,254, SADEGHI Fred F.;
MOORE Roger Ian; MAYERS Jeffrey
A.
- 14 *Indication du nom du v ritable cr ateur du
dessin ou mod le*
SADEGHI Fred F.; MOORE Roger
Ian; MAYERS Jeffrey A.
- 18 *Date de r ception de la requ te du renouvel-
lement*
26.03.2010

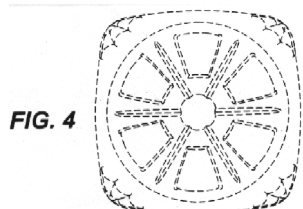

FIG. 4

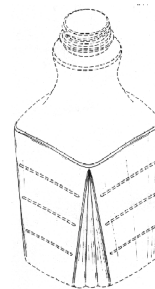

FIG. 8

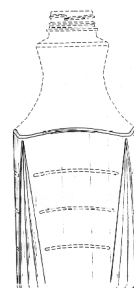

FIG. 9

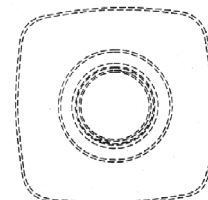

FIG. 10

- 01 *Num ro d'enregistrement*
32525-04
Num ro, date et heure du d p t
77037-04 25.04.2000 , 15.55
- 02 *Date d' ch ance*
25.04.2015
- 03 *Nom du d posant*
The Coca-Cola Company,
Georgia corporation
- 04 *Adresse (rue et num ro) du d posant*
One Coca-Cola Plaza N.W.
- 05 *Code postal, localit  et pays du d posant*
Atlanta, Georgia 30313,
Etats-Unis d'Am rique
- 06 *Nom et adresse du mandataire ou indication
de l'adresse postale du d posant*
Dennemeyer & Associates SA
55 rue des Bruy res
L-1274 Howald
Luxembourg.
- 08 *Reproduction du dessin ou mod le*
VOIR REPRODUCTION(S)
- 11 *Indication du produit suivi de la (des)
classe(s) et de la (des) sous-classe(s)*
Partie de bouteille (c tes) (cl 9-01).
- 13 *Droit de priorit  vis    l'article 4 de la Con-
vention de Paris pour la protection de la Pro-
pri t  Industrielle*
Etats-Unis d'Am rique, le 02 11 1999,
no. 29/113,254, SADEGHI Fred F.;
MOORE Roger Ian; MAYERS Jeffrey
A.

14 Indication du nom du véritable créateur du dessin ou modèle

SADEGHI Fred F.; MOORE Roger Ian; MAYERS Jeffrey A.

18 Date de réception de la requête du renouvellement

26.03.2010

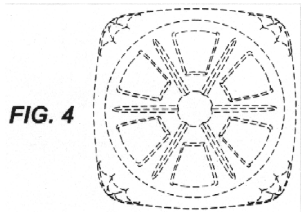

FIG. 4

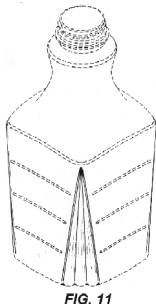

FIG. 11

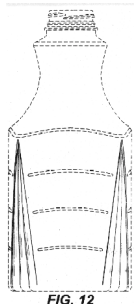

FIG. 12

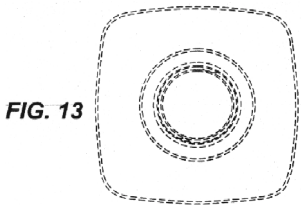

FIG. 13

01 Numéro d'enregistrement
32525-05

Numéro, date et heure du dépôt
77037-05 25.04.2000, 15.55

02 Date d'échéance
25.04.2015

03 Nom du déposant
The Coca-Cola Company,
Georgia corporation

04 Adresse (rue et numéro) du déposant
One Coca-Cola Plaza N.W.

05 Code postal, localité et pays du déposant
Atlanta, Georgia 30313,
Etats-Unis d'Amérique

06 Nom et adresse du mandataire ou indication de l'adresse postale du déposant
Dennemeyer & Associates SA
55 rue des Bruyères

L-1274 Howald
Luxembourg.

08 Reproduction du dessin ou modèle
VOIR REPRODUCTION(S)

11 Indication du produit suivi de la (des) classe(s) et de la (des) sous-classe(s)

Partie de bouteille (col et côtés) (cl 9-01).

13 Droit de priorité visé à l'article 4 de la Convention de Paris pour la protection de la Propriété Industrielle

Etats-Unis d'Amérique, le 02 11 1999, no. 29/113,254, SADEGHI Fred F.; MOORE Roger Ian; MAYERS Jeffrey A.

14 Indication du nom du véritable créateur du dessin ou modèle

SADEGHI Fred F.; MOORE Roger Ian; MAYERS Jeffrey A.

18 Date de réception de la requête du renouvellement

26.03.2010

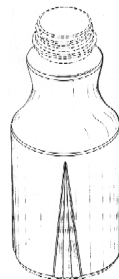

FIG. 14



FIG. 15

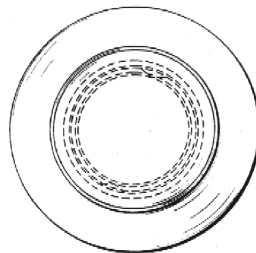

FIG. 16

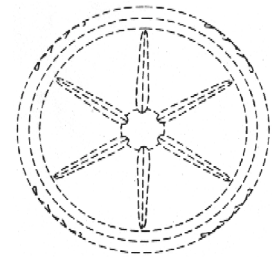

FIG. 17

01 Numéro d'enregistrement
32525-07

Numéro, date et heure du dépôt
77037-07 25.04.2000, 15.55

02 Date d'échéance
25.04.2015

03 Nom du déposant
The Coca-Cola Company,
Georgia corporation

04 Adresse (rue et numéro) du déposant
One Coca-Cola Plaza N.W.

05 Code postal, localité et pays du déposant
Atlanta, Georgia 30313,
Etats-Unis d'Amérique

06 Nom et adresse du mandataire ou indication de l'adresse postale du déposant

Dennemeyer & Associates SA
55 rue des Bruyères
L-1274 Howald
Luxembourg.

08 Reproduction du dessin ou modèle
VOIR REPRODUCTION(S)

11 Indication du produit suivi de la (des) classe(s) et de la (des) sous-classe(s)

Partie de bouteille (corps) (cl 9-01).

13 Droit de priorité visé à l'article 4 de la Convention de Paris pour la protection de la Propriété Industrielle

Etats-Unis d'Amérique, le 02 11 1999, no. 29/113,254, SADEGHI Fred F.; MOORE Roger Ian; MAYERS Jeffrey A.

14 Indication du nom du véritable créateur du dessin ou modèle

SADEGHI Fred F.; MOORE Roger Ian; MAYERS Jeffrey A.

18 Date de réception de la requête du renouvellement

26.03.2010

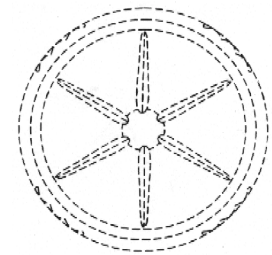

FIG. 17

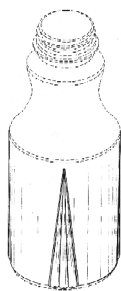

FIG. 21

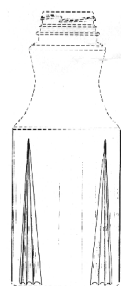

FIG. 22

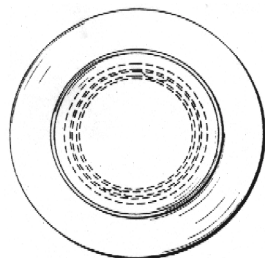

FIG. 23

01 Numéro d'enregistrement
32525-08

Numéro, date et heure du dépôt
77037-08 25.04.2000 , 15.55

02 Date d'échéance
25.04.2015

03 Nom du déposant
The Coca-Cola Company,
Georgia corporation

04 Adresse (rue et numéro) du déposant
One Coca-Cola Plaza N.W.

05 Code postal, localité et pays du déposant
Atlanta, Georgia 30313,
Etats-Unis d'Amérique

06 Nom et adresse du mandataire ou indication
de l'adresse postale du déposant
Denemeyer & Associates SA
55 rue des Bruyères
L-1274 Howald
Luxembourg.

08 Reproduction du dessin ou modèle
VOIR REPRODUCTION(S)

11 Indication du produit suivi de la (des)
classe(s) et de la (des) sous-classe(s)
Partie de bouteille (corps) (cl 9-01).

13 Droit de priorité visé à l'article 4 de la
Convention de Paris pour la protection de la
Propriété Industrielle
Etats-Unis d'Amérique, le 02 11 1999,
no. 29/113,254, SADEGHI Fred F.;

MOORE Roger Ian; MAYERS Jeffrey
A.

14 Indication du nom du véritable créateur du
dessin ou modèle
SADEGHI Fred F.; MOORE Roger
Ian; MAYERS Jeffrey A.

18 Date de réception de la requête du renouvel-
lement
26.03.2010

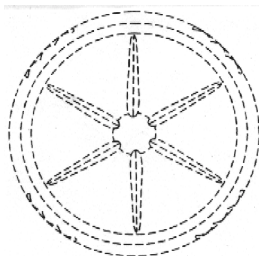

FIG. 17

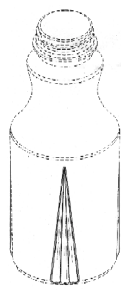

FIG. 24

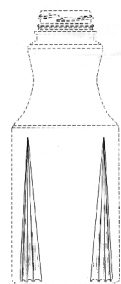

FIG. 25

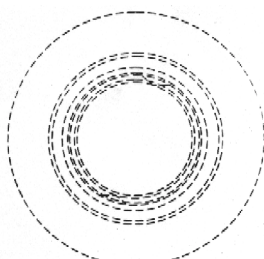

FIG. 26

01 Numéro d'enregistrement
32525-09

Numéro, date et heure du dépôt
77037-09 25.04.2000 , 15.55

02 Date d'échéance
25.04.2015

03 Nom du déposant
The Coca-Cola Company,
Georgia corporation

04 Adresse (rue et numéro) du déposant
One Coca-Cola Plaza N.W.

05 Code postal, localité et pays du déposant
Atlanta, Georgia 30313,
Etats-Unis d'Amérique

06 Nom et adresse du mandataire ou indication
de l'adresse postale du déposant
Denemeyer & Associates SA
55 rue des Bruyères
L-1274 Howald
Luxembourg.

08 Reproduction du dessin ou modèle
VOIR REPRODUCTION(S)

11 Indication du produit suivi de la (des)
classe(s) et de la (des) sous-classe(s)
Bouteille avec fermeture (cl 9-01, 07).

13 Droit de priorité visé à l'article 4 de la
Convention de Paris pour la protection de la
Propriété Industrielle
Etats-Unis d'Amérique, le 02 11 1999,
no. 29/113,255, SADEGHI Fred F.;

MOORE Roger Ian; MAYERS Jeffrey
A.

14 Indication du nom du véritable créateur du
dessin ou modèle
SADEGHI Fred F.; MOORE Roger
Ian; MAYERS Jeffrey A.

18 Date de réception de la requête du renouvel-
lement
26.03.2010

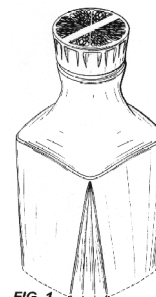

FIG. 1

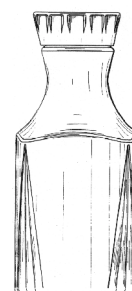

FIG. 2

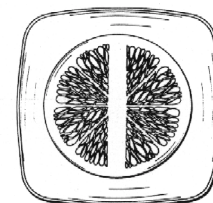

FIG. 3

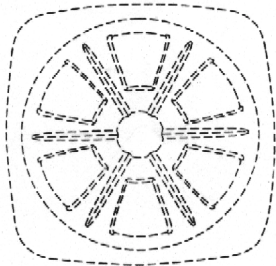

FIG. 11

01 Numéro d'enregistrement
32525-10

Numéro, date et heure du dépôt
77037-10 25.04.2000 , 15.55

02 Date d'échéance
25.04.2015

03 Nom du déposant
The Coca-Cola Company,
Georgia corporation

04 Adresse (rue et numéro) du déposant
One Coca-Cola Plaza N.W.

05 Code postal, localité et pays du déposant
Atlanta, Georgia 30313,
Etats-Unis d'Amérique

06 Nom et adresse du mandataire ou indication
de l'adresse postale du déposant
Dennemeyer & Associates SA
55 rue des Bruyères
L-1274 Howald
Luxembourg.

08 Reproduction du dessin ou modèle
VOIR REPRODUCTION(S)

11 Indication du produit suivi de la (des)
classe(s) et de la (des) sous-classe(s)
Bouteille avec fermeture (cl 9-01, 07).

13 Droit de priorité visé à l'article 4 de la
Convention de Paris pour la protection de la
Propriété Industrielle
Etats-Unis d'Amérique, le 02 11 1999,
no. 29/113,255, SADEGHI Fred F.;
MOORE Roger Ian; MAYERS Jeffrey
A.

14 Indication du nom du véritable créateur du
dessin ou modèle
SADEGHI Fred F.; MOORE Roger
Ian; MAYERS Jeffrey A.

18 Date de réception de la requête du renouvel-
lement
26.03.2010

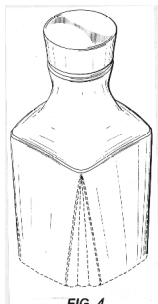

FIG. 4



FIG. 5

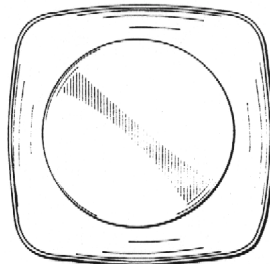

FIG. 10

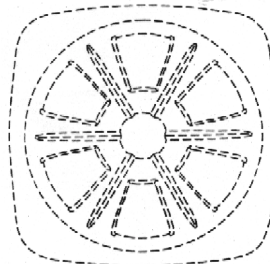

FIG. 11

01 Numéro d'enregistrement
32525-11

Numéro, date et heure du dépôt
77037-11 25.04.2000 , 15.55

02 Date d'échéance
25.04.2015

03 Nom du déposant
The Coca-Cola Company,
Georgia corporation

04 Adresse (rue et numéro) du déposant
One Coca-Cola Plaza N.W.

05 Code postal, localité et pays du déposant
Atlanta, Georgia 30313,
Etats-Unis d'Amérique

06 Nom et adresse du mandataire ou indication
de l'adresse postale du déposant
Dennemeyer & Associates SA
55 rue des Bruyères
L-1274 Howald
Luxembourg.

08 Reproduction du dessin ou modèle
VOIR REPRODUCTION(S)

11 Indication du produit suivi de la (des)
classe(s) et de la (des) sous-classe(s)
Bouteille avec fermeture (cl 9-01, 07).

13 Droit de priorité visé à l'article 4 de la
Convention de Paris pour la protection de la
Propriété Industrielle
Etats-Unis d'Amérique, le 02 11 1999,
no. 29/113,255, SADEGHI Fred F.;

MOORE Roger Ian; MAYERS Jeffrey
A.

14 Indication du nom du véritable créateur du
dessin ou modèle

SADEGHI Fred F.; MOORE Roger
Ian; MAYERS Jeffrey A.

18 Date de réception de la requête du renouvel-
lement
26.03.2010



FIG. 6



FIG. 7

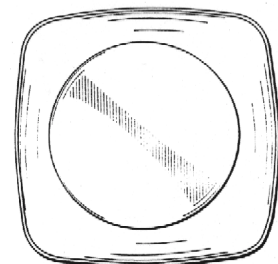

FIG. 10

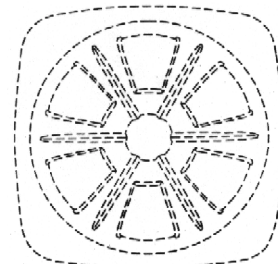

FIG. 11

01 Numéro d'enregistrement
32525-12

Numéro, date et heure du dépôt
77037-12 25.04.2000 , 15.55

02 Date d'échéance
25.04.2015

03 Nom du déposant
The Coca-Cola Company,
Georgia corporation

- 04 Adresse (rue et numéro) du déposant
One Coca-Cola Plaza N.W.
- 05 Code postal, localit  et pays du d posant
Atlanta, Georgia 30313,
Etats-Unis d'Am rique
- 06 Nom et adresse du mandataire ou indication
de l'adresse postale du d posant
Dennemeyer & Associates SA
55 rue des Bruy res
L-1274 Howald
Luxembourg.
- 08 Reproduction du dessin ou mod le
VOIR REPRODUCTION(S)
- 11 Indication du produit suivi de la (des)
classe(s) et de la (des) sous-classe(s)
Partie de bouteille (col avec fermeture)
(cl 9-01, 07).
- 13 Droit de priorit  vis    l'article 4 de la
Convention de Paris pour la protection de la Propri t 
Industrielle
Etats-Unis d'Am rique, le 02 11 1999,
no. 29/113,255, SADEGHI Fred F.;
MOORE Roger Ian; MAYERS Jeffrey
A.
- 14 Indication du nom du v ritable cr ateur du
dessin ou mod le
SADEGHI Fred F.; MOORE Roger
Ian; MAYERS Jeffrey A.
- 18 Date de r ception de la requ te du renouvel-
lement
26.03.2010

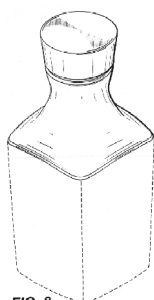

FIG. 8

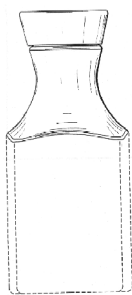

FIG. 9

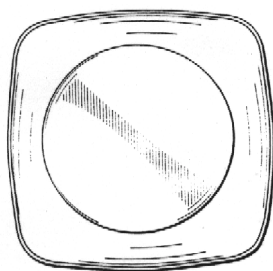

FIG. 10

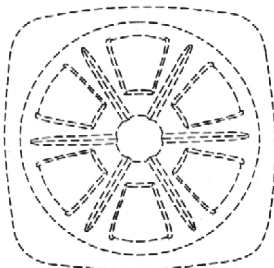

FIG. 11

- 01 Num ro d'enregistrement
32525-13
Num ro, date et heure du d p t
77037-13 25.04.2000 , 15.55
- 02 Date d' ch ance
25.04.2015
- 03 Nom du d posant
The Coca-Cola Company,
Georgia corporation
- 04 Adresse (rue et num ro) du d posant
One Coca-Cola Plaza N.W.
- 05 Code postal, localit  et pays du d posant
Atlanta, Georgia 30313,
Etats-Unis d'Am rique
- 06 Nom et adresse du mandataire ou indication
de l'adresse postale du d posant
Dennemeyer & Associates SA
55 rue des Bruy res
L-1274 Howald
Luxembourg.
- 08 Reproduction du dessin ou mod le
VOIR REPRODUCTION(S)
- 11 Indication du produit suivi de la (des)
classe(s) et de la (des) sous-classe(s)
Bouteille avec fermeture (cl 9-01, 07).
- 13 Droit de priorit  vis    l'article 4 de la
Convention de Paris pour la protection de la Propri t 
Industrielle
Etats-Unis d'Am rique, le 02 11 1999,
no. 29/113,255, SADEGHI Fred F.;
MOORE Roger Ian; MAYERS Jeffrey
A.
- 14 Indication du nom du v ritable cr ateur du
dessin ou mod le
SADEGHI Fred F.; MOORE Roger
Ian; MAYERS Jeffrey A.
- 18 Date de r ception de la requ te du renouvel-
lement
26.03.2010

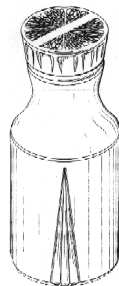

FIG. 12

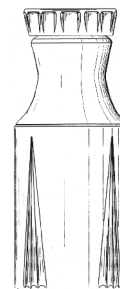

FIG. 13

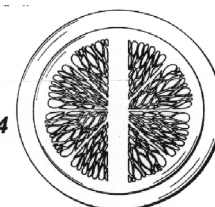

FIG. 14

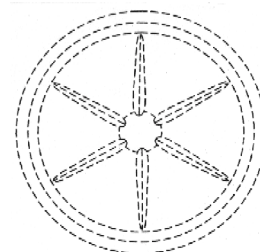

FIG. 22

- 01 Num ro d'enregistrement
32525-14
Num ro, date et heure du d p t
77037-14 25.04.2000 , 15.55
- 02 Date d' ch ance
25.04.2015
- 03 Nom du d posant
The Coca-Cola Company,
Georgia corporation
- 04 Adresse (rue et num ro) du d posant
One Coca-Cola Plaza N.W.
- 05 Code postal, localit  et pays du d posant
Atlanta, Georgia 30313,
Etats-Unis d'Am rique
- 06 Nom et adresse du mandataire ou indication
de l'adresse postale du d posant
Dennemeyer & Associates SA
55 rue des Bruy res
L-1274 Howald
Luxembourg.
- 08 Reproduction du dessin ou mod le
VOIR REPRODUCTION(S)
- 11 Indication du produit suivi de la (des)
classe(s) et de la (des) sous-classe(s)
Bouteille avec fermeture (cl 9-01, 07).
- 13 Droit de priorit  vis    l'article 4 de la
Convention de Paris pour la protection de la Propri t 
Industrielle
Etats-Unis d'Am ricie, le 02 11 1999,
no. 29/113,255, SADEGHI Fred F.;
MOORE Roger Ian; MAYERS Jeffrey
A.

14 Indication du nom du véritable créateur du dessin ou modèle

SADEGHI Fred F.; MOORE Roger Ian; MAYERS Jeffrey A.

18 Date de réception de la requête du renouvellement

26.03.2010



FIG. 15



FIG. 16

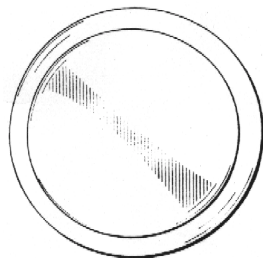

FIG. 21

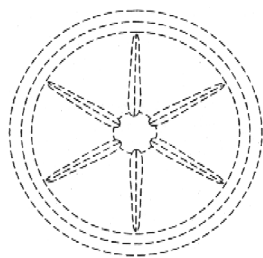

FIG. 22

01 Numéro d'enregistrement
32525-15

Numéro, date et heure du dépôt
77037-15 25.04.2000, 15.55

02 Date d'échéance
25.04.2015

03 Nom du déposant
The Coca-Cola Company,
Georgia corporation

04 Adresse (rue et numéro) du déposant
One Coca-Cola Plaza N.W.

05 Code postal, localité et pays du déposant
Atlanta, Georgia 30313,
Etats-Unis d'Amérique

06 Nom et adresse du mandataire ou indication de l'adresse postale du déposant
Dennemeyer & Associates SA
55 rue des Bruyères
L-1274 Howald
Luxembourg.

08 Reproduction du dessin ou modèle
VOIR REPRODUCTION(S)

11 Indication du produit suivi de la (des) classe(s) et de la (des) sous-classe(s)
Bouteille avec fermeture (cl 9-01, 07).

13 Droit de priorité visé à l'article 4 de la Convention de Paris pour la protection de la Propriété Industrielle
Etats-Unis d'Amérique, le 02 11 1999,
no. 29/113,255, SADEGHI Fred F.;
MOORE Roger Ian; MAYERS Jeffrey A.

14 Indication du nom du véritable créateur du dessin ou modèle
SADEGHI Fred F.; MOORE Roger Ian; MAYERS Jeffrey A.

18 Date de réception de la requête du renouvellement
26.03.2010



FIG. 17



FIG. 18

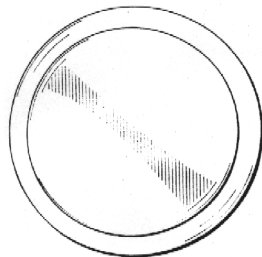

FIG. 21

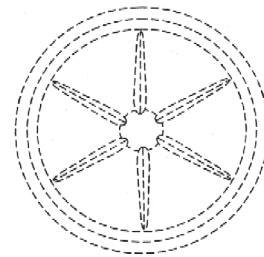

FIG. 22

01 Numéro d'enregistrement
32525-16

Numéro, date et heure du dépôt
77037-16 25.04.2000, 15.55

02 Date d'échéance
25.04.2015

03 Nom du déposant
The Coca-Cola Company,
Georgia corporation

04 Adresse (rue et numéro) du déposant
One Coca-Cola Plaza N.W.

05 Code postal, localité et pays du déposant
Atlanta, Georgia 30313,
Etats-Unis d'Amérique

06 Nom et adresse du mandataire ou indication de l'adresse postale du déposant
Dennemeyer & Associates SA
55 rue des Bruyères
L-1274 Howald
Luxembourg.

08 Reproduction du dessin ou modèle
VOIR REPRODUCTION(S)

11 Indication du produit suivi de la (des) classe(s) et de la (des) sous-classe(s)
Partie de bouteille (col avec fermeture)
(cl 9-01, 07).

13 Droit de priorité visé à l'article 4 de la Convention de Paris pour la protection de la Propriété Industrielle
Etats-Unis d'Amérique, le 02 11 1999,
no. 29/113,255, SADEGHI Fred F.;
MOORE Roger Ian; MAYERS Jeffrey A.

14 Indication du nom du véritable créateur du dessin ou modèle
SADEGHI Fred F.; MOORE Roger Ian; MAYERS Jeffrey A.

18 Date de réception de la requête du renouvellement
26.03.2010

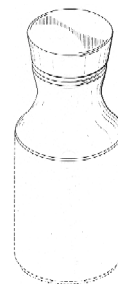

FIG. 19

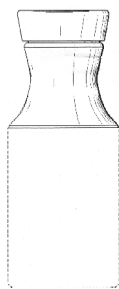

FIG. 20

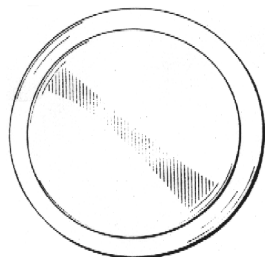

FIG. 21

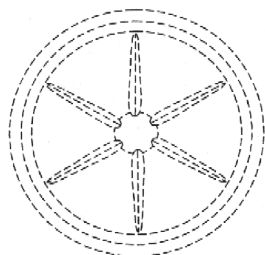

FIG. 22

- 01 Numéro d'enregistrement
32525-17
Numéro, date et heure du dépôt
77037-17 25.04.2000, 15.55
- 02 Date d'échéance
25.04.2015
- 03 Nom du déposant
The Coca-Cola Company,
Georgia corporation
- 04 Adresse (rue et numéro) du déposant
One Coca-Cola Plaza N.W.
- 05 Code postal, localité et pays du déposant
Atlanta, Georgia 30313,
Etats-Unis d'Amérique
- 06 Nom et adresse du mandataire ou indication
de l'adresse postale du déposant
Dennemeyer & Associates SA
55 rue des Bruyères
L-1274 Howald
Luxembourg.
- 08 Reproduction du dessin ou modèle
VOIR REPRODUCTION(S)
- 11 Indication du produit suivi de la (des)
classe(s) et de la (des) sous-classe(s)
Fermeture de bouteille (cl 9-07).
- 13 Droit de priorité visé à l'article 4 de la Con-
vention de Paris pour la protection de la Propriété
Industrielle
Etats-Unis d'Amérique, le 02 11 1999,
no. 29/113,256, SADEGHI Fred F.;

MOORE Roger Ian; MAYERS Jeffrey
A.

- 14 Indication du nom du véritable créateur du
dessin ou modèle
SADEGHI Fred F.; MOORE Roger
Ian; MAYERS Jeffrey A.
- 18 Date de réception de la requête du renouvel-
lement
26.03.2010

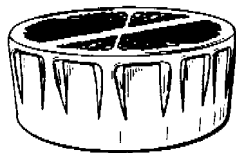

FIG. 1



FIG. 2

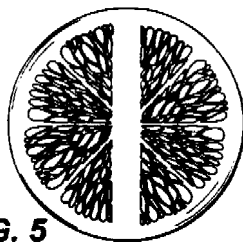

FIG. 5

- 01 Numéro d'enregistrement
32525-18
Numéro, date et heure du dépôt
77037-18 25.04.2000, 15.55
- 02 Date d'échéance
25.04.2015
- 03 Nom du déposant
The Coca-Cola Company,
Georgia corporation
- 04 Adresse (rue et numéro) du déposant
One Coca-Cola Plaza N.W.
- 05 Code postal, localité et pays du déposant
Atlanta, Georgia 30313,
Etats-Unis d'Amérique
- 06 Nom et adresse du mandataire ou indication
de l'adresse postale du déposant
Dennemeyer & Associates SA
55 rue des Bruyères
L-1274 Howald
Luxembourg.
- 08 Reproduction du dessin ou modèle
VOIR REPRODUCTION(S)
- 11 Indication du produit suivi de la (des)
classe(s) et de la (des) sous-classe(s)
Fermeture de bouteille (cl 9-07).
- 13 Droit de priorité visé à l'article 4 de la Con-
vention de Paris pour la protection de la Propriété
Industrielle
Etats-Unis d'Amérique, le 02 11 1999,
no. 29/113,256, SADEGHI Fred F.;

- 14 Indication du nom du véritable créateur du
dessin ou modèle
SADEGHI Fred F.; MOORE Roger
Ian; MAYERS Jeffrey A.
- 18 Date de réception de la requête du renouvel-
lement
26.03.2010



FIG. 3

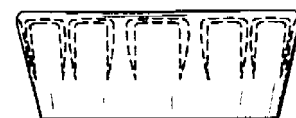

FIG. 4

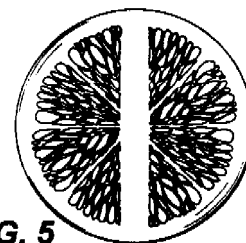

FIG. 5

- 01 Numéro d'enregistrement
32525-19
Numéro, date et heure du dépôt
77037-19 25.04.2000, 15.55
- 02 Date d'échéance
25.04.2015
- 03 Nom du déposant
The Coca-Cola Company,
Georgia corporation
- 04 Adresse (rue et numéro) du déposant
One Coca-Cola Plaza N.W.
- 05 Code postal, localité et pays du déposant
Atlanta, Georgia 30313,
Etats-Unis d'Amérique
- 06 Nom et adresse du mandataire ou indication
de l'adresse postale du déposant
Dennemeyer & Associates SA
55 rue des Bruyères
L-1274 Howald
Luxembourg.
- 08 Reproduction du dessin ou modèle
VOIR REPRODUCTION(S)
- 11 Indication du produit suivi de la (des)
classe(s) et de la (des) sous-classe(s)
Fermeture de bouteille (cl 9-07).
- 13 Droit de priorité visé à l'article 4 de la Con-
vention de Paris pour la protection de la Propriété
Industrielle
Etats-Unis d'Amérique, le 02 11 1999,
no. 29/113,256, SADEGHI Fred F.;

18 Date de réception de la requête du renouvellement
26.03.2010

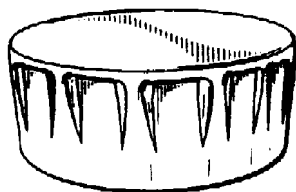

FIG. 6



FIG. 7

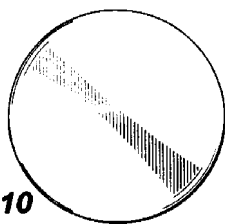

FIG. 10

01 Numéro d'enregistrement
32525-20

Numéro, date et heure du dépôt
77037-20 25.04.2000, 15.55

02 Date d'échéance
25.04.2015

03 Nom du déposant
The Coca-Cola Company,
Georgia corporation

04 Adresse (rue et numéro) du déposant
One Coca-Cola Plaza N.W.

05 Code postal, localité et pays du déposant
Atlanta, Georgia 30313,
Etats-Unis d'Amérique

06 Nom et adresse du mandataire ou indication
de l'adresse postale du déposant
Dennemeyer & Associates SA
55 rue des Bruyères
L-1274 Howald
Luxembourg.

08 Reproduction du dessin ou modèle
VOIR REPRODUCTION(S)

11 Indication du produit suivi de la (des)
classe(s) et de la (des) sous-classe(s)
Fermeture de bouteille (cl 9-07).

13 Droit de priorité visé à l'article 4 de la
Convention de Paris pour la protection de la
Propriété Industrielle
Etats-Unis d'Amérique, le 02 11 1999,
no. 29/113,256, SADEGHI Fred F.;
MOORE Roger Ian; MAYERS Jeffrey
A.

14 Indication du nom du véritable créateur du
dessin ou modèle
SADEGHI Fred F.; MOORE Roger
Ian; MAYERS Jeffrey A.

18 Date de réception de la requête du renouvellement
26.03.2010

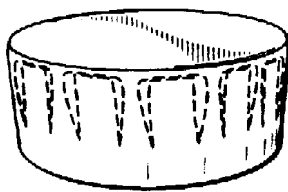

FIG. 8



FIG. 9

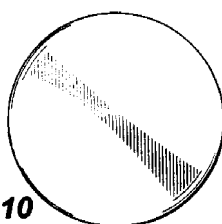

FIG. 10

01 Numéro d'enregistrement
32525-21

Numéro, date et heure du dépôt
77037-21 25.04.2000, 15.55

02 Date d'échéance
25.04.2015

03 Nom du déposant
The Coca-Cola Company,
Georgia corporation

04 Adresse (rue et numéro) du déposant
One Coca-Cola Plaza N.W.

05 Code postal, localité et pays du déposant
Atlanta, Georgia 30313,
Etats-Unis d'Amérique

06 Nom et adresse du mandataire ou indication
de l'adresse postale du déposant
Dennemeyer & Associates SA
55 rue des Bruyères
L-1274 Howald
Luxembourg.

08 Reproduction du dessin ou modèle
VOIR REPRODUCTION(S)

11 Indication du produit suivi de la (des)
classe(s) et de la (des) sous-classe(s)
Fermeture de bouteille (cl 9-07).

13 Droit de priorité visé à l'article 4 de la
Convention de Paris pour la protection de la
Propriété Industrielle
Etats-Unis d'Amérique, le 02 11 1999,
no. 29/113,256, SADEGHI Fred F.;
MOORE Roger Ian; MAYERS Jeffrey
A.

14 Indication du nom du véritable créateur du
dessin ou modèle
SADEGHI Fred F.; MOORE Roger
Ian; MAYERS Jeffrey A.

18 Date de réception de la requête du renouvellement
26.03.2010

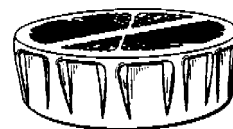

FIG. 11



FIG. 12

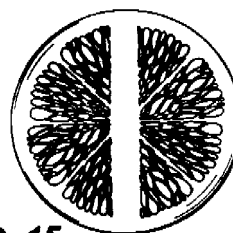

FIG. 15

01 Numéro d'enregistrement
32525-22

Numéro, date et heure du dépôt
77037-22 25.04.2000, 15.55

02 Date d'échéance
25.04.2015

03 Nom du déposant
The Coca-Cola Company,
Georgia corporation

04 Adresse (rue et numéro) du déposant
One Coca-Cola Plaza N.W.

05 Code postal, localité et pays du déposant
Atlanta, Georgia 30313,
Etats-Unis d'Amérique

06 Nom et adresse du mandataire ou indication
de l'adresse postale du déposant
Dennemeyer & Associates SA
55 rue des Bruyères
L-1274 Howald
Luxembourg.

08 Reproduction du dessin ou modèle
VOIR REPRODUCTION(S)

11 Indication du produit suivi de la (des)
classe(s) et de la (des) sous-classe(s)
Fermeture de bouteille (cl 9-07).

13 Droit de priorité visé à l'article 4 de la
Convention de Paris pour la protection de la
Propriété Industrielle
Etats-Unis d'Amérique, le 02 11 1999,
no. 29/113,256, SADEGHI Fred F.;
MOORE Roger Ian; MAYERS Jeffrey
A.

14 Indication du nom du véritable créateur du
dessin ou modèle
SADEGHI Fred F.; MOORE Roger
Ian; MAYERS Jeffrey A.

18 Date de réception de la requête du renouvellement
26.03.2010



FIG. 13



FIG. 14

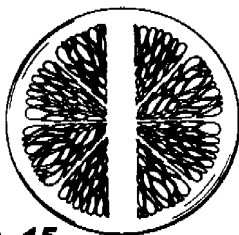

FIG. 15



FIG. 16



FIG. 17

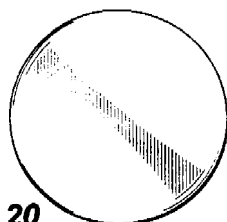

FIG. 20

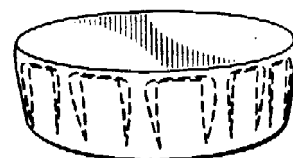

FIG. 18



FIG. 19

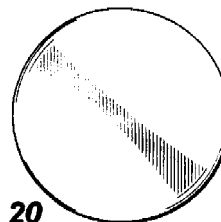

FIG. 20

- 01 Numéro d'enregistrement
32525-23
Numéro, date et heure du dépôt
77037-23 25.04.2000, 15.55
- 02 Date d'échéance
25.04.2015
- 03 Nom du déposant
The Coca-Cola Company,
Georgia corporation
- 04 Adresse (rue et numéro) du déposant
One Coca-Cola Plaza N.W.
- 05 Code postal, localité et pays du déposant
Atlanta, Georgia 30313,
Etats-Unis d'Amérique
- 06 Nom et adresse du mandataire ou indication
de l'adresse postale du déposant
Dennemeyer & Associates SA
55 rue des Bruyères
L-1274 Howald
Luxembourg.
- 08 Reproduction du dessin ou modèle
VOIR REPRODUCTION(S)
- 11 Indication du produit suivi de la (des)
classe(s) et de la (des) sous-classe(s)
Fermeture de bouteille (cl 9-07).
- 13 Droit de priorité visé à l'article 4 de la
Convention de Paris pour la protection de la Propriété Industrielle
Etats-Unis d'Amérique, le 02 11 1999,
no. 29/113,256, SADEGHI Fred F.;
MOORE Roger Ian; MAYERS Jeffrey A.
- 14 Indication du nom du véritable créateur du
dessin ou modèle
SADEGHI Fred F.; MOORE Roger
Ian; MAYERS Jeffrey A.
- 18 Date de réception de la requête du renouvellement
26.03.2010

- 01 Numéro d'enregistrement
32525-24
Numéro, date et heure du dépôt
77037-24 25.04.2000, 15.55
- 02 Date d'échéance
25.04.2015
- 03 Nom du déposant
The Coca-Cola Company,
Georgia corporation
- 04 Adresse (rue et numéro) du déposant
One Coca-Cola Plaza N.W.
- 05 Code postal, localité et pays du déposant
Atlanta, Georgia 30313,
Etats-Unis d'Amérique
- 06 Nom et adresse du mandataire ou indication
de l'adresse postale du déposant
Dennemeyer & Associates SA
55 rue des Bruyères
L-1274 Howald
Luxembourg.
- 08 Reproduction du dessin ou modèle
VOIR REPRODUCTION(S)
- 11 Indication du produit suivi de la (des)
classe(s) et de la (des) sous-classe(s)
Fermeture de bouteille (cl 9-07).
- 13 Droit de priorité visé à l'article 4 de la
Convention de Paris pour la protection de la Propriété Industrielle
Etats-Unis d'Amérique, le 02 11 1999,
no. 29/113,256, SADEGHI Fred F.;
MOORE Roger Ian; MAYERS Jeffrey A.
- 14 Indication du nom du véritable créateur du
dessin ou modèle
SADEGHI Fred F.; MOORE Roger
Ian; MAYERS Jeffrey A.
- 18 Date de réception de la requête du renouvellement
26.03.2010

- 01 Numéro d'enregistrement
32557-01
Numéro, date et heure du dépôt
77042-01 26.04.2000, 10.20
- 02 Date d'échéance
26.04.2015
- 03 Nom du déposant
Dart Industries Inc.,
Delaware corporation
- 04 Adresse (rue et numéro) du déposant
14901 S. Orange Blossom Trail
- 05 Code postal, localité et pays du déposant
Orlando, Florida 32837,
Etats-Unis d'Amérique
- 06 Nom et adresse du mandataire ou indication
de l'adresse postale du déposant
Bureau Gevers S.A.
Holidaystraat 5
B-1831 Diegem
Belgique.
- 08 Reproduction du dessin ou modèle
VOIR REPRODUCTION(S)
- 11 Indication du produit suivi de la (des)
classe(s) et de la (des) sous-classe(s)
Récipient (cl 7-01, 07; 9-03, 07).
- 13 Droit de priorité visé à l'article 4 de la
Convention de Paris pour la protection de la Propriété Industrielle
Etats-Unis d'Amérique, le 01 11 1999,
no. 29/113,207, LILLELUND Stig;
HEIBERG Jakob; JEPPESEN Hanne
Dalsgaard; DAENEN Robert H.C.M.
- 14 Indication du nom du véritable créateur du
dessin ou modèle
LILLELUND Stig; HEIBERG Jakob;
JEPPESEN Hanne Dalsgaard;
DAENEN Robert H.C.M.
- 18 Date de réception de la requête du renouvellement
31.03.2010

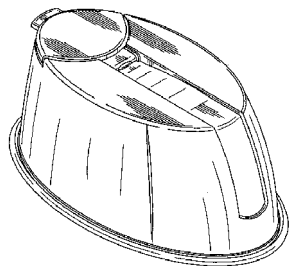

FIG. 1

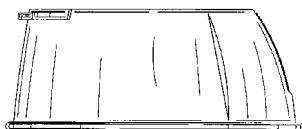

FIG. 2

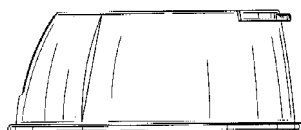

FIG. 3

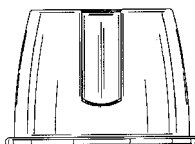

FIG. 4

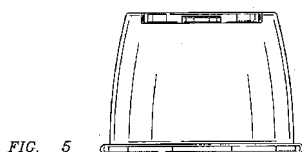

FIG. 5

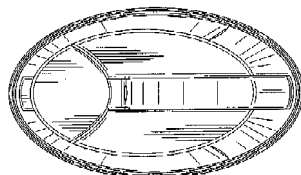

FIG. 6

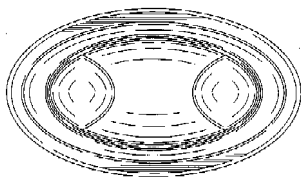

FIG. 7

01 Numéro d'enregistrement
32557-02

Numéro, date et heure du dépôt
77042-02 26.04.2000 , 10.20

02 Date d'échéance
26.04.2015

03 Nom du déposant
Dart Industries Inc.,
Delaware corporation

04 Adresse (rue et numéro) du déposant
14901 S. Orange Blossom Trail
05 Code postal, localité et pays du déposant
Orlando, Florida 32837,
Etats-Unis d'Amérique
06 Nom et adresse du mandataire ou indication
de l'adresse postale du déposant
Bureau Gevers S.A.
Holidaystraat 5
B-1831 Diegem
Belgique.

08 Reproduction du dessin ou modèle
VOIR REPRODUCTION(S)

11 Indication du produit suivi de la (des)
classe(s) et de la (des) sous-classe(s)
Récipient (cl 7-01, 07; 9-03, 07).

13 Droit de priorité visé à l'article 4 de la
Convention de Paris pour la protection de la
Propriété Industrielle

Etats-Unis d'Amérique, le 01 11 1999,
no. 29/113,207, LILLELUND Stig;
HEIBERG Jakob; JEPPESEN Hanne
Dalsgaard; DAENEN Robert H.C.M.

14 Indication du nom du véritable créateur du
dessin ou modèle

LILLELUND Stig; HEIBERG Jakob;
JEPPESEN Hanne Dalsgaard;
DAENEN Robert H.C.M.

18 Date de réception de la requête du renouvellement
31.03.2010

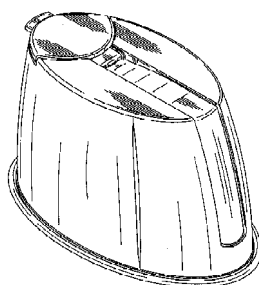

FIG. 8

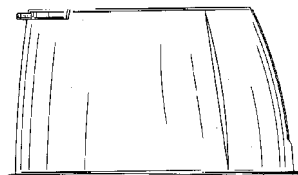

FIG. 9

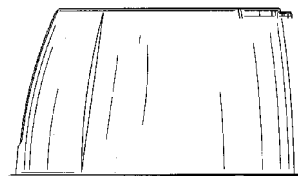

FIG. 10

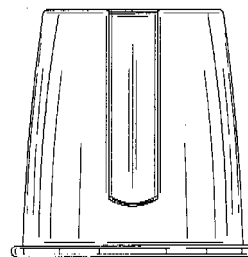

FIG. 11

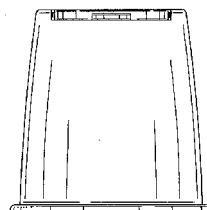

FIG. 12

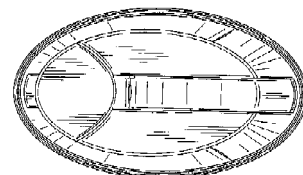

FIG. 13

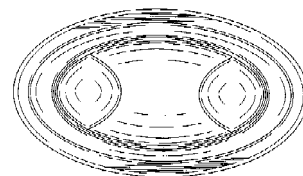

FIG. 14

01 Numéro d'enregistrement
32557-03

Numéro, date et heure du dépôt
77042-03 26.04.2000 , 10.20

02 Date d'échéance
26.04.2015

03 Nom du déposant
Dart Industries Inc.,
Delaware corporation

04 Adresse (rue et numéro) du déposant
14901 S. Orange Blossom Trail

05 Code postal, localité et pays du déposant
Orlando, Florida 32837,
Etats-Unis d'Amérique

06 Nom et adresse du mandataire ou indication
de l'adresse postale du déposant
Bureau Gevers S.A.
Holidaystraat 5
B-1831 Diegem
Belgique.

08 Reproduction du dessin ou modèle
VOIR REPRODUCTION(S)

11 Indication du produit suivi de la (des)
classe(s) et de la (des) sous-classe(s)
Récipient (cl 7-01, 07; 9-01, 07).

13 *Droit de priorité visé à l'article 4 de la Convention de Paris pour la protection de la Propriété Industrielle*

Etats-Unis d'Amérique, le 01 11 1999, no. 29/113,207, LILLELUND Stig; HEIBERG Jakob; JEPPESEN Hanne Dalsgaard; DAENEN Robert H.C.M.

14 *Indication du nom du véritable créateur du dessin ou modèle*

LILLELUND Stig; HEIBERG Jakob; JEPPESEN Hanne Dalsgaard; DAENEN Robert H.C.M.

18 *Date de réception de la requête du renouvellement*

31.03.2010

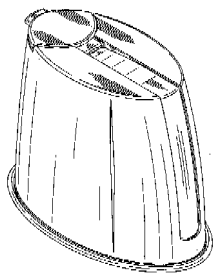

FIG. 15

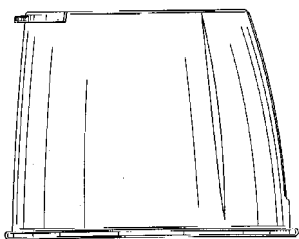

FIG. 16

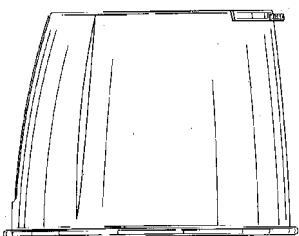

FIG. 17

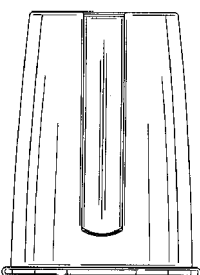

FIG. 18

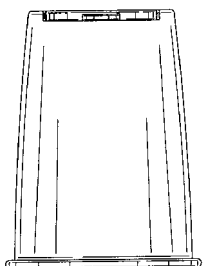

FIG. 19

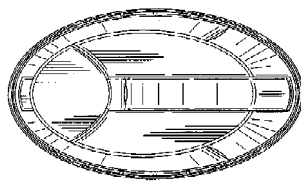

FIG. 20

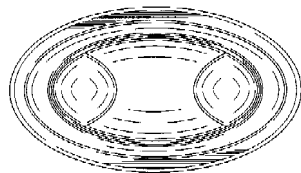

FIG. 21

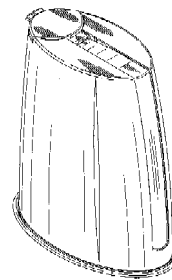

FIG. 22



FIG. 23

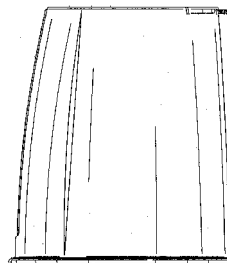

FIG. 24

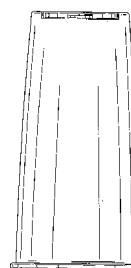

FIG. 25

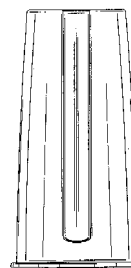

FIG. 26

01 *Numéro d'enregistrement*

32557-04

Numéro, date et heure du dépôt

77042-04 26.04.2000, 10.20

02 *Date d'échéance*

26.04.2015

03 *Nom du déposant*

Dart Industries Inc.,
Delaware corporation

04 *Adresse (rue et numéro) du déposant*

14901 S. Orange Blossom Trail

05 *Code postal, localité et pays du déposant*

Orlando, Florida 32837,
Etats-Unis d'Amérique

06 *Nom et adresse du mandataire ou indication de l'adresse postale du déposant*

Bureau Gevers S.A.
Holidaystraat 5
B-1831 Diegem
Belgique.

08 *Reproduction du dessin ou modèle*

VOIR REPRODUCTION(S)

11 *Indication du produit suivi de la (des) classe(s) et de la (des) sous-classe(s)*

Réceptif (cl 7-01, 07; 9-01, 07).

13 *Droit de priorité visé à l'article 4 de la Convention de Paris pour la protection de la Propriété Industrielle*

Etats-Unis d'Amérique, le 01 11 1999, no. 29/113,207, LILLELUND Stig; HEIBERG Jakob; JEPPESEN Hanne Dalsgaard; DAENEN Robert H.C.M.

14 *Indication du nom du véritable créateur du dessin ou modèle*

LILLELUND Stig; HEIBERG Jakob;
JEPPESEN Hanne Dalsgaard;
DAENEN Robert H.C.M.

18 *Date de réception de la requête du renouvellement*

31.03.2010

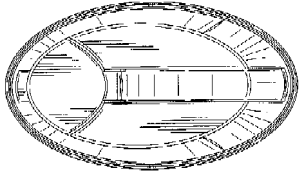

FIG. 27

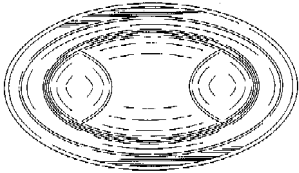
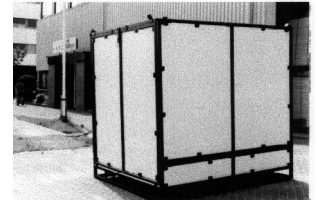
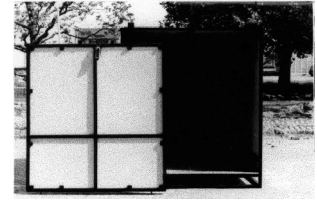
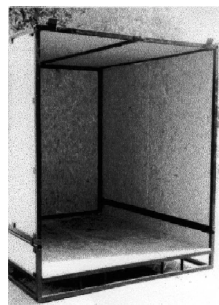
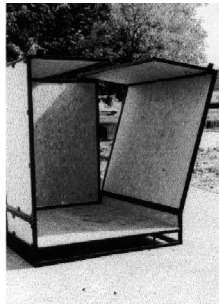
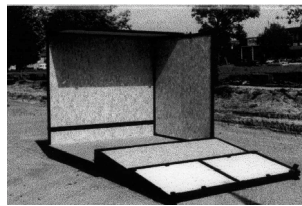
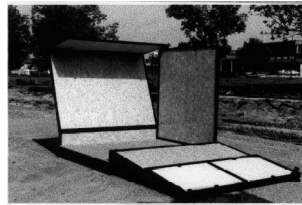
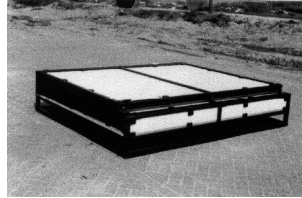

FIG. 28

- 01 *Inschrijvingsnummer*
32789-00
Nummer en dagtekening (dag en uur) van het depot
77485-00 14.09.2000 , 10.00
- 02 *Vervaldatum*
14.09.2015
- 03 *Naam van de deposant*
Colpac Collapsible Containers B.V.
- 04 *Adres (straat en nummer) van de deposant*
High Tech Campus 9
- 05 *Postcode, plaats en land van de deposant*
5656 AE Eindhoven,
Nederland
- 06 *Naam en adres van de gemachtigde of vermelding van het correspondentie-adres van de deposant*
Novagraaf Nederland B.V.
Hogehilweg 3
1101 CA Amsterdam-Zuidoost
Nederland.
- 08 *Afbeelding van de tekening of het model*
ZIE AFBEELDING(EN)
- 11 *Vermelding van het voortbrengsel gevolgd door de aanduiding van de klasse(n) en onderklasse(n)*
Opslagcontainer (kl 9-03).
- 12 *Beschrijving van de kenmerkende eigenschappen van het nieuwe uiterlijk van het voortbrengsel; in voorkomend geval, vermelding van de onderdelen van de tekening of het model waarop de kleuren betrekking hebben*
Het model betreft een opslagcontainer; de opslagcontainer bestaat uit een stijve vloer waaraan de achterwand, zijwanden en het dak scharnierend zijn verbonden; vloer, dak en zijwanden vormen één geheel, de voorwand is een los element; de vlakken van deze kubusvormige box zijn opgebouwd uit buizenframes; figuren; figuur 1 toont het model in opgevouwen toestand; figuur 2 toont het model met opengeslagen zijwanden en opgezette achterwand; figuur 3 toont het model met gedeeltelijk opgezette linkerzijde; figuur 4 toont het model met geplaatste linkerzijde en dakhelft; figuur 5 toont het model met gedeeltelijk opgezette

rechterzijde; figuur 6 toont het model in geheel opgezette toestand; figuur 7

- 14 *Vermelding van de naam van de werkelijke ontwerper van de tekening*
KRAAN Henk
- 18 *Dagtekening van de aanvraag van de vernieuwing*
17.03.2010



- 01 *Inschrijvingsnummer*
32905-01
Nummer en dagtekening (dag en uur) van het depot
77424-01 25.08.2000 , 10.00
- 02 *Vervaldatum*
25.08.2015
- 03 *Naam van de deposant*
Bakker Elkhuzen Innovations B.V.
(statutair gevestigd te Leeuwarden)
- 04 *Adres (straat en nummer) van de deposant*
Palmpolstraat 27
- 05 *Postcode, plaats en land van de deposant*
1327 CB Almere,
Nederland
- 06 *Naam en adres van de gemachtigde of vermelding van het correspondentie-adres van de deposant*
VEREENIGDE
Johan de Wittlaan 7
2517 JR Den Haag
Nederland.
- 08 *Afbeelding van de tekening of het model*
ZIE AFBEELDING(EN)
- 11 *Vermelding van het voortbrengsel gevolgd door de aanduiding van de klasse(n) en onderklasse(n)*
Laptopsteun (kl 14-02, 99).
- 14 *Vermelding van de naam van de werkelijke ontwerper van de tekening*
ELKHUIZEN Jan Willem; BAKKER Wim-Hendrik
- 18 *Dagtekening van de aanvraag van de vernieuwing*
16.03.2010

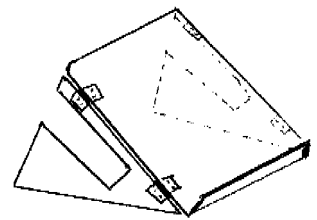

- 01 *Inschrijvingsnummer*
32905-02

Nummer en dagtekening (dag en uur) van het depot

77424-02 25.08.2000 , 10.00

02 *Vervaldatum*

25.08.2015

03 *Naam van de deposant*

Bakker Elkhuizen Innovations B.V.
(statutair gevestigd te Leeuwarden)

04 *Adres (straat en nummer) van de deposant*

Palmpolstraat 27

05 *Postcode, plaats en land van de deposant*

1327 CB Almere,
Nederland

06 *Naam en adres van de gemachtigde of vermelding van het correspondentie-adres van de deposant*

VEREENIGDE
Johan de Wittlaan 7
2517 JR Den Haag
Nederland.

08 *Afbeelding van de tekening of het model*

ZIE AFBEELDING(EN)

11 *Vermelding van het voortbrengsel gevolgd door de aanduiding van de klasse(n) en onderklasse(n)*

Laptopsteun (kl 14-02, 99).

14 *Vermelding van de naam van de werkelijke ontwerper van de tekening*

ELKHUIZEN Jan Willem; BAKKER Wim

18 *Dagtekening van de aanvraag van de vernieuwing*

16.03.2010

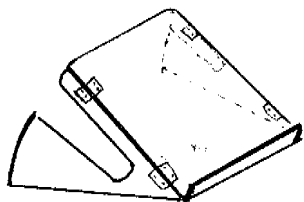

01 *Inschrijvingsnummer*

32905-03

Nummer en dagtekening (dag en uur) van het depot

77424-03 25.08.2000 , 10.00

02 *Vervaldatum*

25.08.2015

03 *Naam van de deposant*

Bakker Elkhuizen Innovations B.V.
(statutair gevestigd te Leeuwarden)

04 *Adres (straat en nummer) van de deposant*

Palmpolstraat 27

05 *Postcode, plaats en land van de deposant*

1327 CB Almere,
Nederland

06 *Naam en adres van de gemachtigde of vermelding van het correspondentie-adres van de deposant*

VEREENIGDE
Johan de Wittlaan 7
2517 JR Den Haag
Nederland.

08 *Afbeelding van de tekening of het model*

ZIE AFBEELDING(EN)

11 *Vermelding van het voortbrengsel gevolgd door de aanduiding van de klasse(n) en onderklasse(n)*

Laptopsteun (kl 14-02, 99).

14 *Vermelding van de naam van de werkelijke ontwerper van de tekening*

ELKHUIZEN Jan Willen; BAKKER Wim

18 *Dagtekening van de aanvraag van de vernieuwing*

16.03.2010

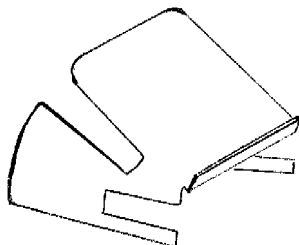

01 *Inschrijvingsnummer*

32905-04

Nummer en dagtekening (dag en uur) van het depot

77424-04 25.08.2000 , 10.00

02 *Vervaldatum*

25.08.2015

03 *Naam van de deposant*

Bakker Elkhuizen Innovations B.V.
(statutair gevestigd te Leeuwarden)

04 *Adres (straat en nummer) van de deposant*

Palmpolstraat 27

05 *Postcode, plaats en land van de deposant*

1327 CB Almere,
Nederland

06 *Naam en adres van de gemachtigde of vermelding van het correspondentie-adres van de deposant*

VEREENIGDE
Johan de Wittlaan 7
2517 JR Den Haag
Nederland.

08 *Afbeelding van de tekening of het model*

ZIE AFBEELDING(EN)

11 *Vermelding van het voortbrengsel gevolgd door de aanduiding van de klasse(n) en onderklasse(n)*

Laptopsteun (kl 14-02, 99).

14 *Vermelding van de naam van de werkelijke ontwerper van de tekening*

ELKHUIZEN Jan Willem; BAKKER Wim

18 *Dagtekening van de aanvraag van de vernieuwing*

16.03.2010

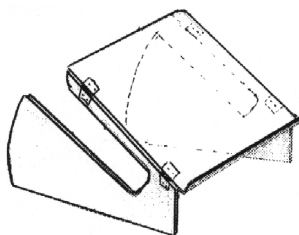

01 *Inschrijvingsnummer*

32905-05

Nummer en dagtekening (dag en uur) van het depot

77424-05 25.08.2000 , 10.00

02 *Vervaldatum*

25.08.2015

03 *Naam van de deposant*

Bakker Elkhuizen Innovations B.V.
(statutair gevestigd te Leeuwarden)

04 *Adres (straat en nummer) van de deposant*

Palmpolstraat 27

05 *Postcode, plaats en land van de deposant*

1327 CB Almere,
Nederland

06 *Naam en adres van de gemachtigde of vermelding van het correspondentie-adres van de deposant*

VEREENIGDE
Johan de Wittlaan 7
2517 JR Den Haag
Nederland.

08 *Afbeelding van de tekening of het model*

ZIE AFBEELDING(EN)

11 *Vermelding van het voortbrengsel gevolgd door de aanduiding van de klasse(n) en onderklasse(n)*

Laptopsteun (kl 14-02, 99).

14 *Vermelding van de naam van de werkelijke ontwerper van de tekening*

ELKHUIZEN Jan Willem; BAKKER Wim M; BLOM Rick

18 *Dagtekening van de aanvraag van de vernieuwing*

16.03.2010

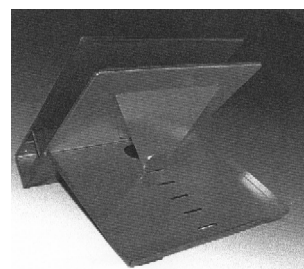
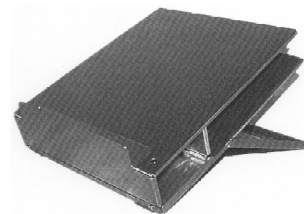

01 *Inschrijvingsnummer*

32973-01

Nummer en dagtekening (dag en uur) van het depot

77315-01 24.07.2000 , 14.00

02 *Vervaldatum*

24.07.2015

03 *Naam van de deposant*

Random Products Trust

- 04 Adres (straat en nummer) van de deposant
Lauriston House, Lower Collmore
Rock Drive,
PO Box 1132
- 05 Postcode, plaats en land van de deposant
Bridgetown,
Barbados
- 06 Naam en adres van de gemachtigde of vermelding van het correspondentie-adres van de deposant
Nederlandsch Octroobureau
J.W. Frisolaan 13
2517 JS 's-Gravenhage
Nederland.
- 08 Afbeelding van de tekening of het model
ZIE AFBEELDING(EN)
- 11 Vermelding van het voortbrengsel gevolgd door de aanduiding van de klasse(n) en onderklasse(n)
Rollator (kl 12-12).
- 13 Recht van voorrang als bedoeld in artikel 4 van het verdrag van Parijs tot bescherming van de Industriële Eigendom
Canada, dd. 25 01 2000, nr. 2000-0173,
Random Products Trust.
- 14 Vermelding van de naam van de werkelijke ontwerper van de tekening
HALLGRIMSSON Bjarki
- 18 Dagtekening van de aanvraag van de vernieuwing
03.03.2010

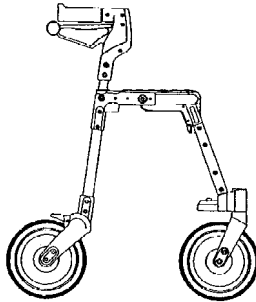
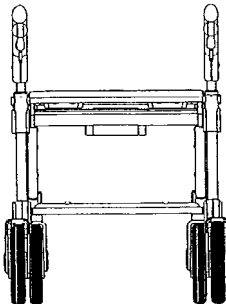
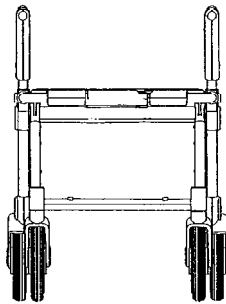
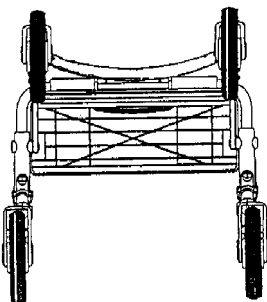
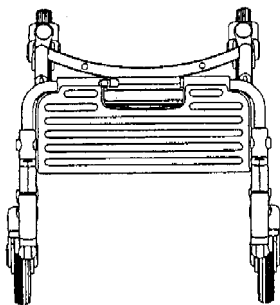
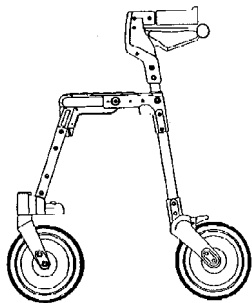

- 01 Inschrijvingsnummer
32973-02

Nummer en dagtekening (dag en uur) van het depot
77315-02 24.07.2000 , 14.00

- 02 Vervaldatum
24.07.2015
- 03 Naam van de deposant
Random Products Trust
- 04 Adres (straat en nummer) van de deposant
Lauriston House, Lower Collmore
Rock Drive,
PO Box 1132
- 05 Postcode, plaats en land van de deposant
Bridgetown,
Barbados
- 06 Naam en adres van de gemachtigde of vermelding van het correspondentie-adres van de deposant
Nederlandsch Octroobureau
J.W. Frisolaan 13
2517 JS 's-Gravenhage
Nederland.
- 08 Afbeelding van de tekening of het model
ZIE AFBEELDING(EN)
- 11 Vermelding van het voortbrengsel gevolgd door de aanduiding van de klasse(n) en onderklasse(n)
Rollator (kl 12-12).

- 13 Recht van voorrang als bedoeld in artikel 4 van het verdrag van Parijs tot bescherming van de Industriële Eigendom
Canada, dd. 25 01 2000, nr. 2000-0173,
Random Products Trust.
- 14 Vermelding van de naam van de werkelijke ontwerper van de tekening
HALLGRIMSSON Bjarki
- 18 Dagtekening van de aanvraag van de vernieuwing
03.03.2010

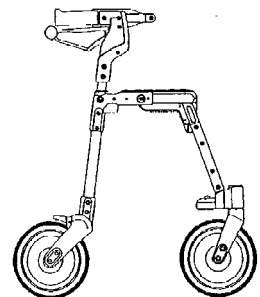
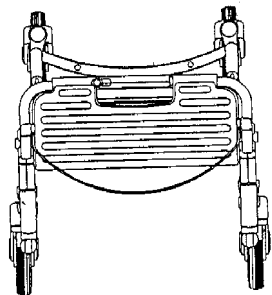
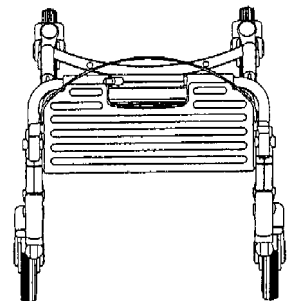
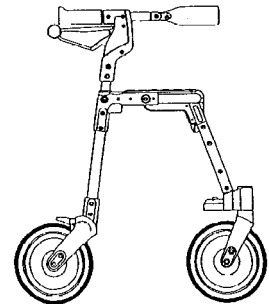

- 01 Inschrijvingsnummer
32973-03

Nummer en dagtekening (dag en uur) van het depot
77315-03 24.07.2000 , 14.00

- 02 Vervaldatum
24.07.2015

- 03 *Naam van de deposant*
Random Products Trust
- 04 *Adres (straat en nummer) van de deposant*
Lauriston House, Lower Collmore
Rock Drive,
PO Box 1132
- 05 *Postcode, plaats en land van de deposant*
Bridgetown,
Barbados
- 06 *Naam en adres van de gemachtigde of vermelding van het correspondentie-adres van de deposant*
Nederlandsch Octrooibureau
J.W. Frisolaan 13
2517 JS 's-Gravenhage
Nederland.
- 08 *Afbeelding van de tekening of het model*
ZIE AFBEELDING(EN)
- 11 *Vermelding van het voortbrengsel gevolgd door de aanduiding van de klasse(n) en onderklasse(n)*
Rollator (Kl 12-12).
- 13 *Recht van voorrang als bedoeld in artikel 4 van het verdrag van Parijs tot bescherming van de Industriële Eigendom*
Canada, dd. 25 01 2000, nr. 2000-0173,
Random Products Trust.
- 14 *Vermelding van de naam van de werkelijke ontwerper van de tekening*
HALLGRIMSSON Bjarki
- 18 *Dagtekening van de aanvraag van de vernieuwing*
03.03.2010

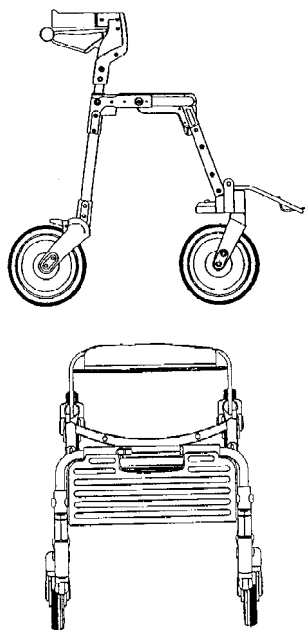

- 01 *Inschrijvingsnummer*
32973-04

Nummer en dagtekening (dag en uur) van het depot
77315-04 24.07.2000 , 14.00

- 02 *Vervaldatum*
24.07.2015
- 03 *Naam van de deposant*
Random Products Trust

- 04 *Adres (straat en nummer) van de deposant*
Lauriston House, Lower Collmore
Rock Drive,
PO Box 1132
- 05 *Postcode, plaats en land van de deposant*
Bridgetown,
Barbados
- 06 *Naam en adres van de gemachtigde of vermelding van het correspondentie-adres van de deposant*
Nederlandsch Octrooibureau
J.W. Frisolaan 13
2517 JS 's-Gravenhage
Nederland.
- 08 *Afbeelding van de tekening of het model*
ZIE AFBEELDING(EN)
- 11 *Vermelding van het voortbrengsel gevolgd door de aanduiding van de klasse(n) en onderklasse(n)*
Rem greep (kl 8-06; 12-12).
- 13 *Recht van voorrang als bedoeld in artikel 4 van het verdrag van Parijs tot bescherming van de Industriële Eigendom*
Canada, dd. 25 01 2000, nr. 2000-0171,
Random Products Trust.
- 14 *Vermelding van de naam van de werkelijke ontwerper van de tekening*
HALLGRIMSSON Bjarki
- 18 *Dagtekening van de aanvraag van de vernieuwing*
03.03.2010

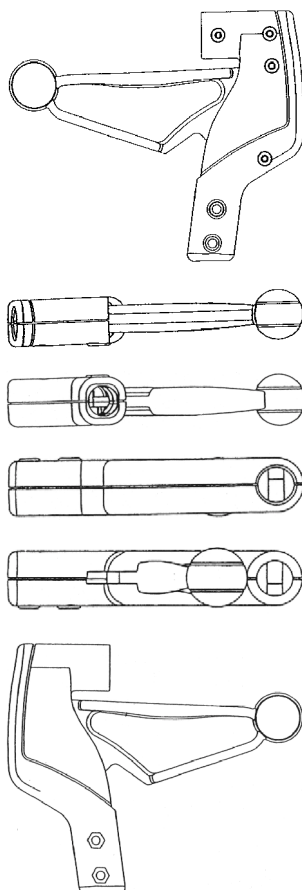

- 01 *Inschrijvingsnummer*
33051-01

- Nummer en dagtekening (dag en uur) van het depot*
77675-01 30.10.2000 , 24.00
- 02 *Vervaldatum*
30.10.2015
- 03 *Naam van de deposant*
Emperor Plastics B.V.
- 04 *Adres (straat en nummer) van de deposant*
Oudekerkpad 4 E
- 05 *Postcode, plaats en land van de deposant*
2461 EW Ter Aar,
Nederland
- 06 *Naam en adres van de gemachtigde of vermelding van het correspondentie-adres van de deposant*
VEREENIGDE
Johan de Wittlaan 7
2517 JR Den Haag
Nederland.
- 08 *Afbeelding van de tekening of het model*
ZIE AFBEELDING(EN)
- 11 *Vermelding van het voortbrengsel gevolgd door de aanduiding van de klasse(n) en onderklasse(n)*
Plantenring (kl 8-08; 99).
- 18 *Dagtekening van de aanvraag van de vernieuwing*
30.03.2010

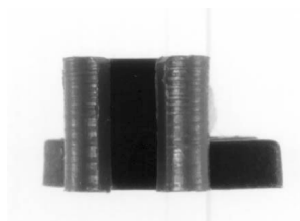
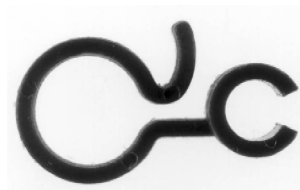

- 01 *Inschrijvingsnummer*
33051-02

Nummer en dagtekening (dag en uur) van het depot

77675-02 30.10.2000 , 24.00

02 *Vervaldatum*

30.10.2015

03 *Naam van de deposant*

Emperor Plastics B.V.

04 *Adres (straat en nummer) van de deposant*

Oudekerkpad 4 E

05 *Postcode, plaats en land van de deposant*

2461 EW Ter Aar,
Nederland

06 *Naam en adres van de gemachtigde of vermelding van het correspondentie-adres van de deposant*

VEREENIGDE
Johan de Wittlaan 7
2517 JR Den Haag
Nederland.

08 *Afbeelding van de tekening of het model*

ZIE AFBEELDING(EN)

11 *Vermelding van het voortbrengsel gevolgd door de aanduiding van de klasse(n) en onderklasse(n)*

Plantenring (kl 8-08; 99).

18 *Dagtekening van de aanvraag van de vernieuwing*
30.03.2010

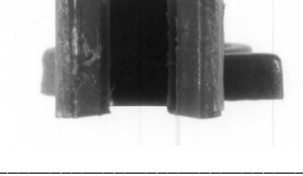
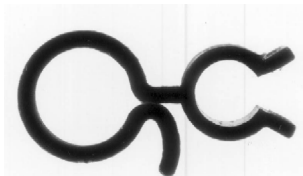
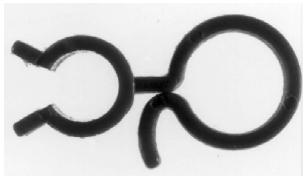

01 *Numéro d'enregistrement*
36318-00

Numéro, date et heure du dépôt

30659-00 22.03.2005 , 10.00

02 *Date d'échéance*

22.03.2015

03 *Nom du déposant*

ALBATROS S.r.l.

04 *Adresse (rue et numéro) du déposant*

Via Giuseppe Sirtori 22

05 *Code postal, localit  et pays du d posant*

20129 Milano,
Italie

08 *Reproduction du dessin ou mod le*

VOIR REPRODUCTION(S)

11 *Indication du produit suivi de la (des) classe(s) et de la (des) sous-classe(s)*

Poche pour v tement (cl 2-02).

12 *Description des  l ments caract ristiques de l'aspect nouveau du produit; le cas  ch ant, indication des parties du dessin ou mod le auxquelles se rapportent les couleurs*

Arc s' tendant   partir d'un point en haut de la c ture lat rale de la poche diagonalement en bas   travers de la poche et se terminant par une barre transversale   l'extr mit  libre de l'arc.

14 *Indication du nom du v ritable cr ateur du dessin ou mod le*

LANGMANTEL Robert

18 *Date de r ception de la requ te du renouvellement*

25.02.2010

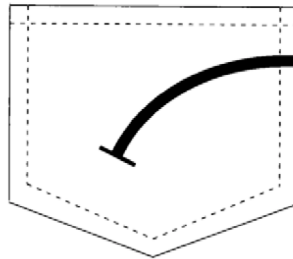

01 *Inscriptionnummer*

36373-01

Nummer en dagtekening (dag en uur) van het depot

81485-01 01.04.2005 , 23.59

02 *Vervaldatum*

01.04.2015

03 *Naam van de deposant*

ERDI Las- en Constructiebedrijf B.V.

04 *Adres (straat en nummer) van de deposant*

Rechte Tocht 3-5, Postbus 151

05 *Postcode, plaats en land van de deposant*

1500 ED Zaandam,
Nederland

06 *Naam en adres van de gemachtigde of vermelding van het correspondentie-adres van de deposant*

Markfellows B.V.
Postbus 37088
1030 AB Amsterdam
Nederland.

08 *Afbeelding van de tekening of het model*

ZIE AFBEELDING(EN)

09 *Vermelding van de kleur(en)*

rood, wit, zwart, zilverkleurig

11 *Vermelding van het voortbrengsel gevolgd door de aanduiding van de klasse(n) en onderklasse(n)*

Toegangs-/verkeershek (kl 10-06; 25-02).

12 *Beschrijving van de kenmerkende eigenschappen van het nieuwe uiterlijk van het voortbrengsel; in voorkomend geval, vermelding van de onderdelen van de tekening of het model waarop de kleuren betrekking hebben*

Hek voorzien van reflectiemateriaal.

18 *Dagtekening van de aanvraag van de vernieuwing*

08.03.2010



01 *Inscriptionnummer*

36373-02

Nummer en dagtekening (dag en uur) van het depot

81485-02 01.04.2005 , 23.59

02 *Vervaldatum*

01.04.2015

03 *Naam van de deposant*

ERDI Las- en Constructiebedrijf B.V.

04 *Adres (straat en nummer) van de deposant*

Rechte Tocht 3-5, Postbus 151

05 *Postcode, plaats en land van de deposant*

1500 ED Zaandam,
Nederland

06 *Naam en adres van de gemachtigde of vermelding van het correspondentie-adres van de deposant*

Markfellows B.V.
Postbus 37088
1030 AB Amsterdam
Nederland.

08 *Afbeelding van de tekening of het model*

ZIE AFBEELDING(EN)

09 *Vermelding van de kleur(en)*

rood, wit, geel, zilverkleurig

11 *Vermelding van het voortbrengsel gevolgd door de aanduiding van de klasse(n) en onderklasse(n)*

Toegangs-/verkeershek (kl 10-06; 25-02).

12 *Beschrijving van de kenmerkende eigenschappen van het nieuwe uiterlijk van het voortbrengsel; in voorkomend geval, vermelding van de onderdelen van de tekening of het model waarop de kleuren betrekking hebben*

Hek voorzien van reflectiemateriaal.

18 *Dagtekening van de aanvraag van de vernieuwing*

08.03.2010



06 *Naam en adres van de gemachtigde of vermelding van het correspondentie-adres van de deposant*

Octrooibureau Arnold & Siedsma
Sweelinckplein 1
2517 GK 's-Gravenhage
Nederland.

08 *Afbeelding van de tekening of het model*
ZIE AFBEELDING(EN)

11 *Vermelding van het voortbrengsel gevolgd door de aanduiding van de klasse(n) en onderklasse(n)*

Stoelkussen (kl 6-01, 09).

18 *Dagtekening van de aanvraag van de vernieuwing*
22.03.2010

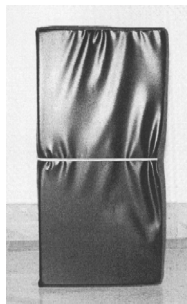
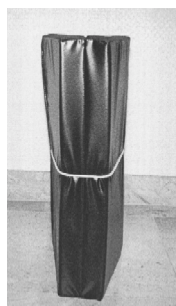
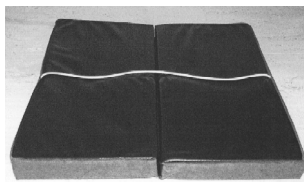

03 *Naam van de deposant*

Cornelis Kreunen
h.o.d.n. DeCor Keukens

04 *Adres (straat en nummer) van de deposant*
Tramstraat 6 C

05 *Postcode, plaats en land van de deposant*
7001 CH Doetinchem,
Nederland

06 *Naam en adres van de gemachtigde of vermelding van het correspondentie-adres van de deposant*

Merkenbureau Knijff & Partners B.V.
Leeuwenveldseweg 12
1382 LX Weesp
Nederland.

08 *Afbeelding van de tekening of het model*
ZIE AFBEELDING(EN)

11 *Vermelding van het voortbrengsel gevolgd door de aanduiding van de klasse(n) en onderklasse(n)*

Handgreep voor kast (kl 6-04; 8-06).

18 *Dagtekening van de aanvraag van de vernieuwing*
04.03.2010

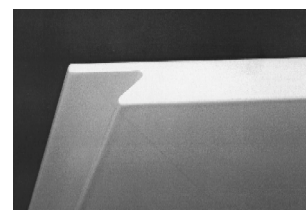
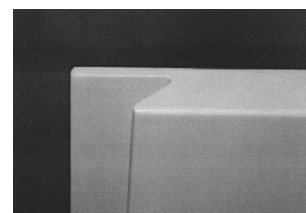

01 *Inschrijvingsnummer*
36467-00

Nummer en dagtekening (dag en uur) van het depot

81497-00 13.04.2005 , 15.05

02 *Vervaldatum*
13.04.2015

03 *Naam van de deposant*
DEMIR Musa

04 *Adres (straat en nummer) van de deposant*
Morslaan 21

05 *Postcode, plaats en land van de deposant*
7576 CR Oldenzaal,
Nederland

01 *Inschrijvingsnummer*
36525-00

Nummer en dagtekening (dag en uur) van het depot

81476-00 23.03.2005 , 23.59

02 *Vervaldatum*
23.03.2015

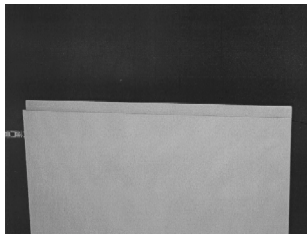
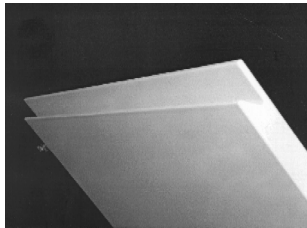
01 *Inschrijvingsnummer***36526-00***Nummer en dagtekening (dag en uur) van het depot*

81487-00 04.04.2005 , 14.00

02 *Vervaldatum*

04.04.2015

03 *Naam van de deposant*

Teh Yor Co, Ltd.

04 *Adres (straat en nummer) van de deposant*

129, 2nd FL. Chung Shan N. Rd., Sec. 1

05 *Postcode, plaats en land van de deposant*

10418 Taipei, Taiwan

06 *Naam en adres van de gemachtigde of vermelding van het correspondentie-adres van de deposant*Cabinet Chaillot
Avenue de l'Agent Sarre 16/20, BP 74
92703 Colombes Cedex
Frankrijk.08 *Afbeelding van de tekening of het model*

ZIE AFBEELDING(EN)

11 *Vermelding van het voortbrengsel gevolgd door de aanduiding van de klasse(n) en onderklasse(n)*

Raambedekking (rolgordijn) (kl 6-10).

12 *Beschrijving van de kenmerkende eigenschappen van het nieuwe uiterlijk van het voortbrengsel; in voorkomend geval, vermelding van de onderdelen van de tekening of het model waarop de kleuren betrekking hebben*

Fig. 1: Perspectivisch vooraanzicht.
 Fig. 2: Perspectivisch achteraanzicht.
 Fig. 3: Perspectivisch vooraanzicht in een stand gedeeltelijk gesloten. Fig. 4: Perspectivisch vooraanzicht in een andere stand gedeeltelijk gesloten. Fig. 5: Perspectivisch achteraanzicht in een stand gedeeltelijk gesloten. Fig. 6: Perspectivisch vooraanzicht in een verdere stand van gedeeltelijk gesloten. Fig. 7: Perspectivisch achteraanzicht in een andere stand gedeeltelijk gesloten. Fig. 8: Perspectivisch vooraanzicht in een volledig geopende stand. Fig. 9: Perspectivisch achteraanzicht in een volledig geopende stand. Fig. 10: Linker zij-aanzicht in gesloten stand.

Fig. 11: Rechter zij-aanzicht in gesloten stand.

18 *Dagtekening van de aanvraag van de vernieuwing*
23.02.2010

FIG. 1

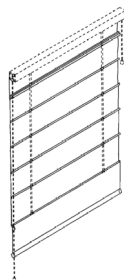

FIG. 2

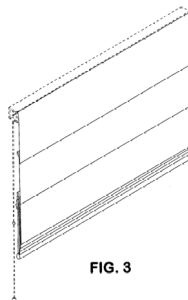

FIG. 3

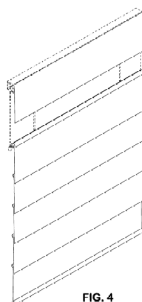

FIG. 4

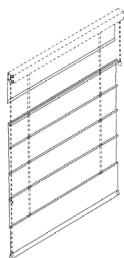

FIG. 5

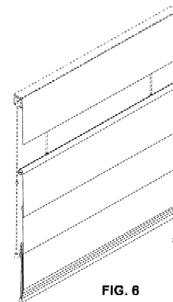

FIG. 6

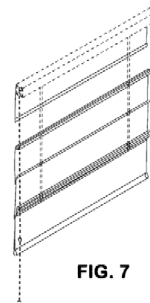

FIG. 7

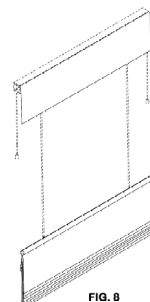

FIG. 8

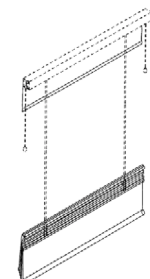

FIG. 9



FIG. 10



FIG. 11

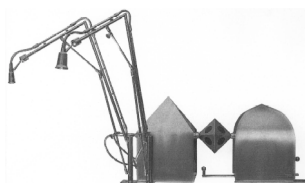

FIG. 12



FIG. 13

- 01 *Inschrijvingsnummer*
36573-01
Nummer en dagtekening (dag en uur) van het depot
81523-01 29.04.2005 , 10.00
- 02 *Vervaldatum*
29.04.2015
- 03 *Naam van de deposant*
Internationale Vereniging "Uitstraling"
- 04 *Adres (straat en nummer) van de deposant*
Rue de l'Innovation 7
- 05 *Postcode, plaats en land van de deposant*
7503 Froyennes,
België
- 06 *Naam en adres van de gemachtigde of vermelding van het correspondentie-adres van de deposant*
K.O.B. N.V.
Kennedypark 31c
B-8500 Kortrijk
België.
- 08 *Afbeelding van de tekening of het model*
ZIE AFBEELDING(EN)
- 11 *Vermelding van het voortbrengsel gevolgd door de aanduiding van de klasse(n) en onderklasse(n)*
Energietoestel (kl 24-01; 28-03).
- 18 *Dagtekening van de aanvraag van de vernieuwing*
22.02.2010



- 01 *Inschrijvingsnummer*
36573-02
Nummer en dagtekening (dag en uur) van het depot
81523-02 29.04.2005 , 10.00
- 02 *Vervaldatum*
29.04.2015
- 03 *Naam van de deposant*
Internationale Vereniging "Uitstraling"
- 04 *Adres (straat en nummer) van de deposant*
Rue de l'Innovation 7
- 05 *Postcode, plaats en land van de deposant*
7503 Froyennes,
België
- 06 *Naam en adres van de gemachtigde of vermelding van het correspondentie-adres van de deposant*
K.O.B. N.V.
Kennedypark 31c
B-8500 Kortrijk
België.
- 08 *Afbeelding van de tekening of het model*
ZIE AFBEELDING(EN)
- 11 *Vermelding van het voortbrengsel gevolgd door de aanduiding van de klasse(n) en onderklasse(n)*
Meettoestel (kl 24-01; 25-03).
- 18 *Dagtekening van de aanvraag van de vernieuwing*
22.02.2010



- 01 *Inschrijvingsnummer*
36573-03
Nummer en dagtekening (dag en uur) van het depot
81523-03 29.04.2005 , 10.00
- 02 *Vervaldatum*
29.04.2015
- 03 *Naam van de deposant*
Internationale Vereniging "Uitstraling"
- 04 *Adres (straat en nummer) van de deposant*
Rue de l'Innovation 7

- 05 *Postcode, plaats en land van de deposant*
7503 Froyennes,
België
- 06 *Naam en adres van de gemachtigde of vermelding van het correspondentie-adres van de deposant*
K.O.B. N.V.
Kennedypark 31c
B-8500 Kortrijk
België.
- 08 *Afbeelding van de tekening of het model*
ZIE AFBEELDING(EN)
- 11 *Vermelding van het voortbrengsel gevolgd door de aanduiding van de klasse(n) en onderklasse(n)*
Luchtzuiveringstoestel (kl 23-04; 24-01; 28-03).
- 18 *Dagtekening van de aanvraag van de vernieuwing*
22.02.2010



- 01 *Inschrijvingsnummer*
36573-03
Nummer en dagtekening (dag en uur) van het depot
81523-03 29.04.2005 , 10.00
- 02 *Vervaldatum*
29.04.2015
- 03 *Naam van de deposant*
Internationale Vereniging "Uitstraling"
- 04 *Adres (straat en nummer) van de deposant*
Rue de l'Innovation 7
- 05 *Postcode, plaats en land van de deposant*
7503 Froyennes,
België
- 06 *Naam en adres van de gemachtigde of vermelding van het correspondentie-adres van de deposant*
K.O.B. N.V.
Kennedypark 31c
B-8500 Kortrijk
België.
- 08 *Afbeelding van de tekening of het model*
ZIE AFBEELDING(EN)
- 11 *Vermelding van het voortbrengsel gevolgd door de aanduiding van de klasse(n) en onderklasse(n)*
Luchtzuiveringstoestel (kl 23-04; 24-01; 28-03).
- 18 *Dagtekening van de aanvraag van de vernieuwing*
22.02.2010



- 01 *Inschrijvingsnummer*
36592-10
Nummer en dagtekening (dag en uur) van het depot
81627-10 28.07.2005 , 12.00
- 02 *Vervaldatum*
28.07.2015
- 03 *Naam van de deposant*
Inova Revalidatietechniek V.O.F.
- 04 *Adres (straat en nummer) van de deposant*
Radonstraat 169
- 05 *Postcode, plaats en land van de deposant*
2718 SV Zoetermeer,
Nederland
- 08 *Afbeelding van de tekening of het model*
ZIE AFBEELDING(EN)
- 11 *Vermelding van het voortbrengsel gevolgd door de aanduiding van de klasse(n) en onderklasse(n)*
Gaffel voor rolstoel (kl 12-12).
- 14 *Vermelding van de naam van de werkelijke ontwerper van de tekening*
SAVELBERG Ivo
- 18 *Dagtekening van de aanvraag van de vernieuwing*
03.03.2010

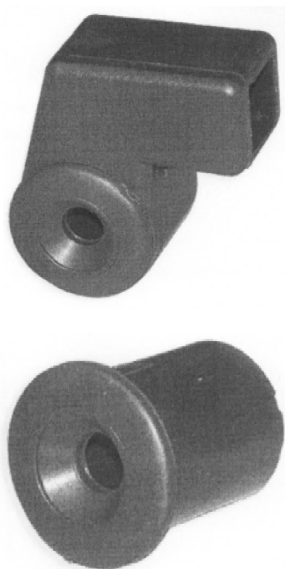

- 01 *Inschrijvingsnummer*
36592-11
Nummer en dagtekening (dag en uur) van het depot
81627-11 28.07.2005 , 12.00
- 02 *Vervaldatum*
28.07.2015
- 03 *Naam van de deposant*
Inova Revalidatietechniek V.O.F.
- 04 *Adres (straat en nummer) van de deposant*
Radonstraat 169
- 05 *Postcode, plaats en land van de deposant*
2718 SV Zoetermeer,
Nederland
- 08 *Afbeelding van de tekening of het model*
ZIE AFBEELDING(EN)
- 11 *Vermelding van het voortbrengsel gevolgd door de aanduiding van de klasse(n) en onderklasse(n)*
Montageplaat voor rolstoel (kl 12-12).
- 14 *Vermelding van de naam van de werkelijke ontwerper van de tekening*
SAVELBERG Ivo
- 18 *Dagtekening van de aanvraag van de vernieuwing*
03.03.2010

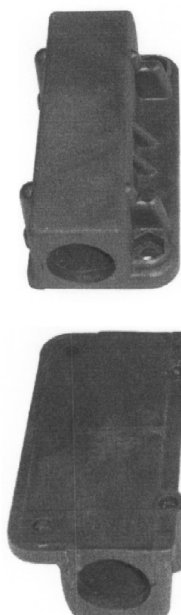

- 01 *Inschrijvingsnummer*
36592-12
Nummer en dagtekening (dag en uur) van het depot
81627-12 28.07.2005 , 12.00
- 02 *Vervaldatum*
28.07.2015
- 03 *Naam van de deposant*
Inova Revalidatietechniek V.O.F.
- 04 *Adres (straat en nummer) van de deposant*
Radonstraat 169
- 05 *Postcode, plaats en land van de deposant*
2718 SV Zoetermeer,
Nederland
- 08 *Afbeelding van de tekening of het model*
ZIE AFBEELDING(EN)
- 11 *Vermelding van het voortbrengsel gevolgd door de aanduiding van de klasse(n) en onderklasse(n)*
Stelnok voor rolstoel (kl 12-12).
- 14 *Vermelding van de naam van de werkelijke ontwerper van de tekening*
SAVELBERG Ivo
- 18 *Dagtekening van de aanvraag van de vernieuwing*
03.03.2010

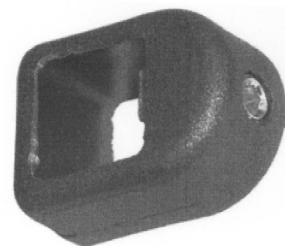

- 01 *Inschrijvingsnummer*
36592-14
Nummer en dagtekening (dag en uur) van het depot
81627-14 28.07.2005 , 12.00
- 02 *Vervaldatum*
28.07.2015
- 03 *Naam van de deposant*
Inova Revalidatietechniek V.O.F.
- 04 *Adres (straat en nummer) van de deposant*
Radonstraat 169
- 05 *Postcode, plaats en land van de deposant*
2718 SV Zoetermeer,
Nederland
- 08 *Afbeelding van de tekening of het model*
ZIE AFBEELDING(EN)
- 11 *Vermelding van het voortbrengsel gevolgd door de aanduiding van de klasse(n) en onderklasse(n)*
Houder voor rolstoel (kl 12-12).
- 14 *Vermelding van de naam van de werkelijke ontwerper van de tekening*
SAVELBERG Ivo
- 18 *Dagtekening van de aanvraag van de vernieuwing*
03.03.2010

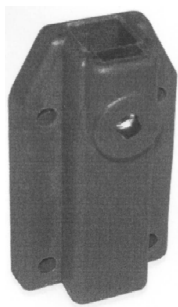

- 01 *Inschrijvingsnummer*
36592-15

Nummer en dagtekening (dag en uur) van het depot
81627-15 28.07.2005 , 12.00

- 02 *Vervaldatum*
28.07.2015

- 03 *Naam van de deposant*
Inova Revalidatietechniek V.O.F.

- 04 *Adres (straat en nummer) van de deposant*
Radonstraat 169

- 05 *Postcode, plaats en land van de deposant*
2718 SV Zoetermeer,
Nederland

- 08 *Afbeelding van de tekening of het model*
ZIE AFBEELDING(EN)

- 11 *Vermelding van het voortbrengsel gevolgd door de aanduiding van de klasse(n) en onderklasse(n)*
Buisklemblok voor rolstoel (kl 12-12).

- 14 *Vermelding van de naam van de werkelijke ontwerper van de tekening*
SAVELBERG Ivo

- 18 *Dagtekening van de aanvraag van de vernieuwing*
03.03.2010



- 01 *Inschrijvingsnummer*
36634-00

Nummer en dagtekening (dag en uur) van het depot
81691-00 30.09.2005 , 10.00

- 02 *Vervaldatum*
30.09.2015

- 03 *Naam van de deposant*
KZ Meet- & Regelapparatuur b.v.

- 04 *Adres (straat en nummer) van de deposant*
Pascalweg 4

- 05 *Postcode, plaats en land van de deposant*
8013 RC Zwolle,
Nederland

- 08 *Afbeelding van de tekening of het model*
ZIE AFBEELDING(EN)

- 11 *Vermelding van het voortbrengsel gevolgd door de aanduiding van de klasse(n) en onderklasse(n)*
Bevestigingsinrichting voor gasleiding (kl 8-08).

- 14 *Vermelding van de naam van de werkelijke ontwerper van de tekening*
ZENNIPMAN Alfred

- 18 *Dagtekening van de aanvraag van de vernieuwing*
04.03.2010

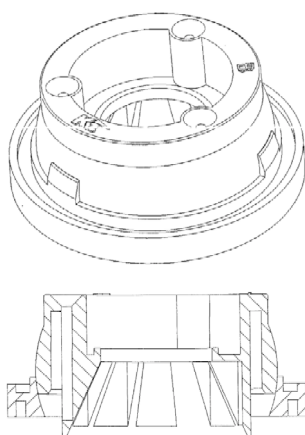

- 01 *Inschrijvingsnummer*
36683-00

Nummer en dagtekening (dag en uur) van het depot
81673-00 16.09.2005 , 10.00

- 02 *Vervaldatum*
16.09.2015

- 03 *Naam van de deposant*
PEETERS Karel

- 04 *Adres (straat en nummer) van de deposant*
Sint-Ursmarusstraat 54

- 05 *Postcode, plaats en land van de deposant*
9200 Baasrode,
België

- 06 *Naam en adres van de gemachtigde of vermelding van het correspondentie-adres van de deposant*
K.O.B. N.V.
Kennedypark 31c
B-8500 Kortrijk
België.

- 08 *Afbeelding van de tekening of het model*
ZIE AFBEELDING(EN)

- 11 *Vermelding van het voortbrengsel gevolgd door de aanduiding van de klasse(n) en onderklasse(n)*
Chocoladereep (kl 1-01).

- 12 *Beschrijving van de kenmerkende eigenschappen van het nieuwe uiterlijk van het voortbrengsel; in voorkomend geval, vermelding van de onderdelen van de tekening of het model waarop de kleuren betrekking hebben*

ding van de onderdelen van de tekening of het model waarop de kleuren betrekking hebben

Een chocoladereep, samengesteld uit 4 x 5 smalle opstaande vlakken in de lengterichting geplaatst op een grondvlak; de hoge opstaande vlakken zijn zodanig van hoogte, dat ze de verhouding van 2,5 : 1 tot de dikte van het onderblok hebben; de lengte/breedteverhouding van de opstaande vlakken is 2 : 1 (aan de basis van die opstaande vlakken); de bovenzijde van de vlakken is licht holgevormd.

- 18 *Dagtekening van de aanvraag van de vernieuwing*
16.03.2010

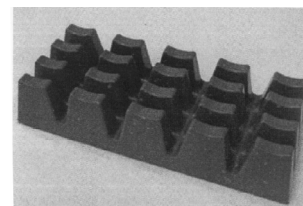

- 01 *Inschrijvingsnummer*
36765-00

Nummer en dagtekening (dag en uur) van het depot
81730-00 28.10.2005 , 23.59

- 02 *Vervaldatum*
28.10.2015

- 03 *Naam van de deposant*
MODIFORM B.V.

- 04 *Adres (straat en nummer) van de deposant*
Ambachtsweg 15

- 05 *Postcode, plaats en land van de deposant*
3831 KA Leusden,
Nederland

- 06 *Naam en adres van de gemachtigde of vermelding van het correspondentie-adres van de deposant*
VEREENIGDE
Johan de Wittlaan 7
2517 JR Den Haag
Nederland.

- 08 *Afbeelding van de tekening of het model*
ZIE AFBEELDING(EN)

- 11 *Vermelding van het voortbrengsel gevolgd door de aanduiding van de klasse(n) en onderklasse(n)*
Bodem voor bloempot (kl 9-03, 99).

- 14 *Vermelding van de naam van de werkelijke ontwerper van de tekening*
VAN HEUGTEN Petrus Johannes

- 15 *Vermelding van de uiterlijke opschortingsdatum van de publicatie*
31.10.2006

- 18 *Dagtekening van de aanvraag van de vernieuwing*
30.03.2010



#@mmp 3977



Rubriek VIII Rubrique VIII

Beneluxdepots waarbij wijzigingen van de inschrijving van de tekening of het model in het register werden aangetekend (regel 3.1 van het Uitvoeringsreglement).

- 01 Overdrachten
 - 02 Licenties
 - 03 Pandrechten
 - 04 Beslagleggingen
 - 05 Doorhalen van licenties, pand, beslag
 - 06 Adreswijzigingen (houder)
 - 07 Naamswijzigingen (houder)
 - 08
 - a Wijzigingen van correspondentie-adres
 - b Aanstelling of wijziging van gemachtigde
 - c Naams- en adreswijzigingen van gemachtigde
 - d Naams- of adreswijzigingen van gemachtigde
 - 09 Naams- en adreswijzigingen (houder)
 - 10 Verbeteringen van schrijffouten
 - 11 Overige verbeteringen
- N.B - De na de tekst van een wijziging voorkomende aanduiding betreft een interne codering.
- Indien na de datum van aantekening de aanduidingen (1), (2), enz. voorkomen betekent dit dat bij de registraties gelijktijdig meerdere wijzigingen zijn aangetekend. Tevens geven deze aanduidingen de volgorde der wijzigingen aan.

Dépôts Benelux auprès desquels sont enregistrées au registre des modifications de l'enregistrement du dessin ou modèle (règle 3.1 du Règlement d'exécution).

- 01 Cessions
 - 02 Licences
 - 03 Droits de gage
 - 04 Saisies
 - 05 Radiation de licences, gages, saisies
 - 06 Changement d'adresse (titulaire)
 - 07 Changement de nom (titulaire)
 - 08
 - a Changements d'adresse de correspondance
 - b Institution ou changement de mandataire
 - c Changements de nom et d'adresse du mandataire
 - d Changements de nom ou d'adresse du mandataire
 - 09 Changement de nom et d'adresse (titulaire)
 - 10 Corrections d'erreurs de plume
 - 11 Autre rectifications
- N.B - L'indication qui pourrait figurer après le texte d'une modification est un code interne.
- Si les indications (1), (2), etc. devaient figurer après la date de notification, cela signifie qu'il y a plusieurs modifications qui sont notifiées simultanément. Ces indications font également apparaître le rang des modifications.

1
OVERDRACHTEN
CESSIONS

20425-00*Overgegaan aan:*

Brabantia Nederland BV
Leenderweg 180, Postbus 16
5550 AA Valkenswaard,
Nederland

00046-001;

Aangetekend: 14.07.2009

21820-00, 24987-04*Overgegaan aan:*

Brabantia Nederland BV
Leenderweg 180, Postbus 16
5550 AA Valkenswaard,
Nederland

00047-002;

Aangetekend: 14.07.2009

6
ADRESWIJZIGINGEN
CHANGEMENTS
D'ADRESSE

25863-01/25863-02, 25863-06/25863-07, 25863-09, 25863-11*Adres gewijzigd in:*

Jupiter 400-499
2675 LX Honselersdijk,

20012-006;

Aangetekend: 09.03.2010

7
NAAMSWIJZIGINGEN
CHANGEMENTS DE
NOM

33388-01/33388-02, 36129-00*Naam gewijzigd in:*

McCormick Nederland B.V.

30008-003;

Aangetekend: 22.03.2010

8b
**AANSTELLING OF WIJ-
 ZIGING VAN
 GEMACHTIGDE
 INSTITUTION OU CHAN-
 GEMENT DE MANDA-
 TAIRE**

25912-00

Institution ou changement de mandataire:
 Cabinet Chaillot
 Avenue de l'Agent Sarre 16/20, BP 74
 92703 Colombes Cedex
 France.

41015-001;

Enregistré: 04.02.2010

32968-00

Institution ou changement de mandataire:
 Cabinet Chaillot
 Avenue de l'Agent Sarre 16/20, BP 74
 92703 Colombes Cedex
 France.

41033-001;

Enregistré: 18.03.2010

33022-01/33022-11

Institution ou changement de mandataire:
 Cabinet Chaillot
 Avenue de l'Agent Sarre 16/20, BP 74
 92703 Colombes Cedex
 France.

41036-011;

Enregistré: 31.03.2010

20277-00

Institution ou changement de mandataire:
 Cabinet Chaillot
 Avenue de l'Agent Sarre 16/20, BP 74
 92703 Colombes Cedex
 France.

41037-001;

Enregistré: 31.03.2010

25283-01/25283-03

Institution ou changement de mandataire:
 Cabinet Chaillot
 Avenue de l'Agent Sarre 16/20, BP 74
 92703 Colombes Cedex
 France.

41111-003;

Enregistré: 11.09.2009

31905-00

Institution ou changement de mandataire:
 Cabinet Chaillot
 Avenue de l'Agent Sarre 16/20, BP 74
 92703 Colombes Cedex
 France.

41114-001;

Enregistré: 11.09.2009

36279-01/36279-03

Institution ou changement de mandataire:
 Cabinet Chaillot
 Avenue de l'Agent Sarre 16/20, BP 74
 92703 Colombes Cedex
 France.

41116-003;

Enregistré: 11.09.2009

31849-01/31849-02

Institution ou changement de mandataire:
 Cabinet Chaillot
 Avenue de l'Agent Sarre 16/20, BP 74
 92703 Colombes Cedex
 France.

41117-002;

Enregistré: 11.09.2009

31742-00

Institution ou changement de mandataire:
 Cabinet Chaillot
 Avenue de l'Agent Sarre 16/20, BP 74
 92703 Colombes Cedex
 France.

41118-001;

Enregistré: 11.09.2009

31918-00

Institution ou changement de mandataire:
 Cabinet Chaillot
 Avenue de l'Agent Sarre 16/20, BP 74
 92703 Colombes Cedex
 France.

41119-001;

Enregistré: 11.09.2009

25255-00

Aanstelling of wijziging van gemachtigde:
 Nederlandsch Octrooibureau
 J.W. Frisolaan 13
 2517 JS 's-Gravenhage
 Nederland.

41161-001;

Aangetekend: 13.10.2009

#@mmp 102



Rubriek XIII Rubrique XIII

Internationale inschrijvingen waarbij zijn aangetekend: (regel 3.2, lid 3 van het Uitvoeringsreglement).

- a Nietigverklaring;
- b Vervallen verklaring;
- c Licentieverlening;
- d Pandrecht;
- e Beslaglegging;
- f Doorhaling der licentieverlening, pand, beslag.

Enregistrements internationaux auprès desquels sont enregistrés: (règle 3.2, alinéa 3 du Règlement d'exécution).

- a Des décisions d'annulation;
- b Des décisions d'extinction;
- c Des licences;
- d Gages;
- e Saisies;
- f Des radiations de licence, gages, saisies.



13c
LICENTIEVERLENING
LICENCES

041246

In pand gegeven aan:

Citibank, N.A.
233 South Wacker Drive
Chicago, IL 60606,
Ver.St.v.Am

17002-001;

Aangetekend: 08.12.2009



Index:

Gemachtigden
Mandataires

Symbolen/Symboles

.....76

A

Algemeen Octrooi- en Merkenbureau
John F. Kennedylaan 2
5612 AB Eindhoven
Nederland.

.....44, 46, 47

M.F.J. Bockstael N.V.
Arenbergstraat 13
B-2000 Antwerpen
België.

.....33, 48

Antwerps Octrooi- en Merkenbureau

B

Banning N.V.
Statenlaan 55
5223 LA 's-Hertogenbosch
Nederland.

.....13, 14

België.

.....14, 35, 40, 41

Bureau Gevers N.V.
Holidaystraat 5
B-1831 Diegem

Bureau Gevers S.A.
Holidaystraat 5
B-1831 Diegem
Belgique.

.....37, 38, 39, 45, 48, 50, 61, 62, 63

C

Cabinet Chaillot
Avenue de l'Agent Sarre 16/20, BP 74
92703 Colombes Cedex
France.

.....28, 29, 36, 77

Cabinet Chaillot
Avenue de l'Agent Sarre 16/20, BP 74
92703 Colombes Cedex
Frankrijk.

.....28, 31, 34, 50, 51, 70

D

de Onderneming in Architectuur vof
Hastelweg 46 d
5616 HM Eindhoven
Nederland.

.....20, 21

Denneweyer & Associates SA
55 rue des Bruyères

L-1274 Howald
Luxembourg.

.....52, 53, 54, 55, 56, 57, 58, 59, 60, 61

Denneweyer & Associates SA
55 rue des Bruyères
L-1274 Howald
Luxembourg.



.....35, 43

E

Elzas Noordzij B.V.
De Lairessestraat 159
1075 HK Amsterdam
Nederland.

.....32, 33

Exter Polak & Charlouis B.V.
Sir Winston Churchillaan 295 A
2288 DC Rijswijk
Nederland.

.....37

I

Ir. W.A.J. Piggen
Gastelsedijk Zuid 10 B
4751 VG Oud Gastel

Nederland.

.....16

K

K.O.B. N.V.
Kennedypark 31c
B-8500 Kortrijk

België.

.....33, 71, 73

M

Markfellows B.V.
Postbus 37088
1030 AB Amsterdam
Nederland.

.....68

België.

.....20

Martine vander Rol
Philippe de Denterghemlaan 2
9831 Deurle

Merkenbureau Knijff & Partners B.V.
Leeuwenveldseweg 12
1382 LX Weesp
Nederland.

.....22, 49, 69

N

Nederlandsch Octrooibureau
J.W. Frisolaan 13
2517 JS 's-Gravenhage
Nederland.

.....17, 18, 19, 35, 38, 66, 67, 77

Novagraaf Nederland B.V.
Hogehilweg 3
1101 CA Amsterdam-Zuidoost
Nederland.

.....31, 33, 34, 46, 64

O

Octrooibureau Arnold & Siedsma
Sweelinckplein 1
2517 GK 's-Gravenhage

Nederland.

.....41, 69

Octrooibureau Los en Stigter B.V.
 Weteringschans 96
 1017 XS Amsterdam
 Nederland.

..... 29, 30, 45

Office Ernest T. FREYLINGER S.A.
 234 route d'Arlon
 L-8010 Strassen
 Luxembourg.

.....51

Office Kirkpatrick S.A.
 32, Avenue Wolfers
 B-1310 La Hulpe
 Belgique.

.....14, 51

OFFICE PARETTE (FRED MAES)
 Avenue Gabrielle Petit 2
 B-7940 Brugelette
 België.

.....30, 31



VEREENIGDE
 Johan de Wittlaan 7
 2517 JR Den Haag

Nederland.

.....39, 64, 65, 67, 68, 73



Index:

Deposanten Déposants

A

ahlberg rehab leberehab AB	35	Allflex New Zealand Limited	34
ALBATROS S.r.l.	68	AstraZeneca AB	45

B

Bakker Elkhuisen Innovations B.V. (statutair gevestigd te Leeuwarden)	64, 65	Bermad, Israel company	44
Baxter International Inc., Delaware corporation	44	BETAFENCE NV	33
		Buro O.O.G. B.V.	13

C

CANON KABUSHIKI KAISHA	28, 29, 36	Colpac Collapsible Containers B.V.	64
Colgate-Palmolive Company, Delaware corporation	50	Cornelis Kreunen h.o.d.n. DeCor Keukens	69
Coloplast A/S	31		

D

Dart Industries Inc., Delaware corporation	61, 62, 63	Dirk Jan Christoffel Ploos van Amstel	22
DEMIR Musa	69	Dutch Heavy Lift Concepts B.V.	16

E

EA GmbH	51	Emperor Plastics B.V.	67, 68
Eaton Electric N.V.	40, 41	ERDI Las- en Constructiebedrijf B.V.	68
Edwin Kortstee	15	Exclusive Products b.v.	15

F

FABER Jan Frans	12
Frederique's Choice Europe B.V.	16



G

GE Healthcare A/S30, 31	Gidding SIGN Produkts B.V.52
Gelfort Productie BV20, 21	Glaxo Australia Pty., Ltd.37

H

HANEGRAAF André42, 43	Hommy Design B.V.22, 23
Heuvelmans Architecten BV16	

I

Immovast bvba20	Internationale Vereniging "Uitstraling"71
Inova Revalidatietechniek V.O.F.72, 73	Isaksson Gruppen AB45
Interior Escapes BV h.o.d.n. Linteloo12	

J

John Wyeth & Brother Limited35	Joseph S. KANFER45
--------------------------------------	--------------------------

K

KABUSHIKI KAISHA TEC38	K.S. Verlichting B.V.15
Koster & Durieux Beheer B.V.41	KZ Meet- & Regelapparatuur b.v.73
Kroef Holding B.V.13	

L

Licence Management Pty Limited50	Lighting Science Group Corporation, Delaware corporation 17,
Lieve Maes - Lingier40	18, 19

M

METAGAM BVBA16	MODIFORM B.V.73
Microfibres, Inc., Rhode Island corporation51	Mölnlycke Aktiebolag31

N

Niek Braun B.V.22

P

PANASONIC CORPORATION34

PEETERS Karel73

PERMENTIERS Robert12

PERSTORP AB32

PETROVIC Bob12

Philip Denman51

Pieter van der Meer15

R

Random Products Trust 65, 66, 67

Reckitt Benckiser N.V.48, 49

Republic Tobacco L.P., Delaware Limited Partnership14

Reynaers Aluminium N.V.33

S

SEAT, S.A.48

Shimano Industrial Co., Ltd.28

Sierteelt Verpakkings Pool C.V.33, 34

SMITHKLINE BEECHAM CORPORATION, Pennsylvania
corporation38, 39

SOCIETE AGRICOLE WYCKMANS-VAXELAIRE DOMAINE DU
CHATEAU DE BIOUL, en abrégé S.Agr. DOMAINE DU CHATEAU
DE BIOUL14

STENMAN HOLLAND B.V.37

Struyk Verwo Groep B.V.39

T

Teh Yor Co, Ltd.70

The Coca-Cola Company, Georgia corporation 52, 53, 54, 55, 56,
57, 58, 59, 60, 61

The Procter & Gamble Company, Ohio corporation48

Tulikivi Oyj29, 30

Tunstall Group Limited43

V

Van Hesse Reklame & Marketing BV (VHRM b.v.)20

Velopa B.V.39

Vendinova Group B.V.14

W

Wen-Ya Yeh46, 47

Y

Yvette Petronella Schrijver12



Index:

Klassen en onderklassen Classes et sous-classes

01

01-0113, 73

02

02-0131 02-0322
02-0268 02-0451

03

03-0112

04

04-0250

05

05-0551

06

06-0117, 20, 21, 22, 23, 69 06-0522
06-0222 06-0621
06-0312, 15, 21 06-0969
06-0469 06-1070

07

07-0161, 62, 63 07-0750, 61, 62, 63
07-0230



08

08-03	46, 47	08-08	51, 67, 68, 73
08-05	16	08-10	15, 39
08-06	37, 46, 67, 69	08-99	33
08-07	46		

09

09-01	31, 52, 53, 54, 55, 56, 57, 58, 62, 63	09-07	14, 31, 48, 55, 56, 57, 58, 59, 60, 61, 62, 63
09-03	32, 33, 34, 38, 50, 61, 62, 64, 73	09-99	73
09-05	35, 42, 43		

10

10-04	38	10-06	68
10-05	43		

11

11-01	12
-------------	----

12

12-02	35, 41	12-12	35, 66, 67, 72, 73
12-08	48	12-16	12

13

13-03	40, 41
-------------	--------

14

14-02	28, 29, 64, 65	14-99	42, 43, 64, 65
-------------	----------------	-------------	----------------

15

15-01	44	15-05	49
15-02	44, 45		

16

16-01	34	16-03	36
-------------	----	-------------	----

18

18-02	28, 29
-------------	--------

19

19-08	20, 39
-------------	--------

20

20-01	14	20-03	52
-------------	----	-------------	----

22

22-05	28
-------------	----

23

23-01	44	23-03	29, 30
23-02	49	23-04	71

24

24-01	44, 71	24-04	15, 31, 45
24-02	31, 44, 45		

25

25-01 16, 33, 40, 52 25-99 13
25-02 13, 33, 40, 52, 68

26

26-05 15, 17, 18, 19, 40

27

27-99 14

28

28-01 37 28-03 71

30

30-08 16, 35

32

32-00 20



Index:

Produits

A

Appareils et dispositifs de signalisation.	68	45	
Appareils et installations fixes pour médecins, hopitaux ou laboratoires.	44, 71	Articles de toilette et équipements pour soins de beauté.	71
Appareils pour le traitement de l'information.	28, 29, 64, 65	Articles pour la chasse ou la pêche.	28
Appareils pour photocopier ou agrandir.	36	Automobiles, autobus et camions.	48
Appareils pour photographier ou filmer.	34	Autres imprimés.	20, 39
Appareils, ustensiles et récipients pour la cuisson.	30	Autres instruments, appareils et dispositifs de mesure.	38
Articles de chapellerie.	22	Autres outils et instruments.	16
Articles de pansement, de bandage et de soins médicaux. 15, 31,		Autres pièces de mobilier et parties de meubles.	21
		Autres récipients de ménage.	50, 61, 62, 63

B

Bijouterie et joaillerie.	12	Bouteilles, flacons, pots, bonbonnes, recipients munis d'un système à pression.	31, 52, 53, 54, 55, 56, 57, 58, 62, 63
Boîtes, caisses, conteneurs, boîtes à conserves. 32, 33, 34, 38, 50, 61, 62, 64, 73		Brosses et pinceaux de toilette, brosses pour vêtements et brosses à chaussures.	50
Boulangerie, biscuits, pâtisserie, pâtes et autres produits à base de céréales, chocolats, confiserie, glaces.	13, 73		

C

Chariots à main, brouettes.	35, 41	Chaussures, bas et chaussettes.	51
----------------------------------	--------	--------------------------------------	----

D

Dispositifs de verrouillage ou de fermeture.	46	Divers.	13, 14, 33, 42, 43, 64, 65, 73
Distributeurs automatiques.	14		

E

Équipements pour le chauffage.	29, 30
-------------------------------------	--------



I

Installations pour la distribution de fluides.	44	31, 44, 45
Installations sanitaires.	49	
Instruments médicaux, instruments et ustensiles de laboratoire.		Instruments, appareils et dispositifs de contrôle, de sécurité ou d'essai.43

L

Lampes, lampadaires, lustres, appliques murales ou de plafond, abat-jour, réflecteurs, lampes pour projecteurs de photographie ou de cinématographie.	15, 17, 18, 19, 40	Lits. 22
		Logos, getup, ornementsations. 20

M

Machines pour laver, nettoyer ou sécher.	49	40, 41
Machines pour l'impression.	28, 29	Meubles combinés. 22
Malles, valises, serviettes, sacs à main, porte-clés, étuis adaptés à leur contenu, portefeuilles et articles analogues.	12	Meubles de rangement. 69
Marqueurs, marques et entraves.	16, 35	Moteurs. 44
Matelas et coussins.	69	Moyens de fermeture et accessoires. 14, 31, 48, 55, 56, 57, 58, 59, 60, 61, 62, 63
Matériaux de construction.	16, 33, 40, 52	Moyens de fixation, de soutien ou de montage, non compris dans d'autres classes. 51, 67, 68, 73
Matériel de distribution ou de commande d'énergie électrique.		

O

Outils et instruments tranchants.	46, 47
----------------------------------------	--------

P

Parties de construction préfabriquées ou préassemblées. 13, 33, 40, 52, 68		Poignées, boutons et gonds. 37, 46, 67, 69
Parties, équipements et accessoires de véhicules, non compris dans d'autres classes ou sous-classes.	12	Pompes et compresseurs. 44, 45
		Produits pharmaceutiques. 37

R

Râteliers à bicyclettes.	15, 39	Rideaux et stores intérieurs. 70
-------------------------------	--------	---------------------------------------

S

Sacs, sachets, tubes et capsules. 35, 42, 43
Sièges.17, 20, 21, 22, 23, 69
Signes indicateurs, dispositifs publicitaires.52

Sous-vêtements, lingerie, corsets, soutiens-gorge, vêtements de nuit.31

T

Tables et meubles semblables. 12, 15, 21

Tissus et étoffes.51

V

Vaisselle et verrerie. 61, 62, 63
Ventilation et conditionnement d'air.71

Vêtements.68
Voitures d'enfant, fauteuils roulants pour infirmes, brancards.
35, 66, 67, 72, 73



Index:

Producten

A

Ander drukwerk.	20, 39	Andere meetinstrumenten, -apparaten en -toestellen.	38
Ander gereedschap en instrumenten.	16	Andere meubelstukken en meubeldelen.	21
Ander huishoudgerei.	50, 61, 62, 63	Auto's, bussen en vrachtwagens.	48

B

Bakkerswaren, biscuits, banketwaren, deegwaren en andere graanproducten, chocolade, suikerwaren, ijs.	13, 73	Bijouerieën en juwelen.	12
Bedden.	22	Bouwmaterialen.	16, 33, 40, 52

C

Controle-, veiligheids- of testinstrumenten, -apparaten en - toestellen.	43
----------------------------------------------------------------------------------	----

D

Diversen.	13, 14, 33, 42, 43, 64, 65, 73	50, 61, 62, 64, 73	
Dozen, kisten, containers, conservenblikken.	32, 33, 34, 38,	Drukmachines.	28, 29

F

Farmaceutische producten.	37
Fietsrekken.	15, 39
Flessen, flacons, potten, mand- en buikflessen, recipiënten, uitgerust met een druksysteem.	31, 52, 53, 54, 55, 56, 57, 58, 62, 63
Foto- of filmtoestellen.	34



G

Gecombineerde meubelen. 22	Gordijnen en jaloezieën. 70
Gelijkvormige tafels en meubelen. 12, 15, 21	

H

Handkarren, kruiwagens. 35, 41	in andere klassen. 51, 67, 68, 73
Handvatten, knoppen en hengsels. 37, 46, 67, 69	Hoofddeksels. 22
Hechtings-, steun- of montagemiddelen, voor zover niet begrepen	

I

Installaties voor het verdelen van vloeistoffen. 44

J

Jacht- of visserij-artikelen. 28

K

Kinderwagens, rolstoelen voor invaliden, draagberries. 35, 66, 67, 72, 73	Kookapparaten, -gerei en -potten. 30
Kledingstukken. 68	Kopieer- of vergrootapparaten. 36

L

Lampen, schemerlampen, luchters, wand- of plafondverlichting, lampenkappen, reflectoren, lampen voor foto- of filmprojectoren. 15, 17, 18, 19, 40	Logo's, getup, ornamentaties. 20
--------------------------------------------------------------------------------------------------------------------------------------------------------------	---------------------------------------

M

Materiaal voor verdeling of levering van elektrische energie. 40, 41	toestellen. 31, 44, 45
Matrassen en kussens. 69	Merkers, merken en hindernissen. 16, 35
Medische instrumenten, laboratoriuminstrumenten en -	Motoren. 44

O

Ondergoed, lingerie, korsetten, bustehouders, nachtkleding. 31 Opbergmeubelen. 69

P

Pompen en compressoren. 44, 45 Prefab- of montagebouwonderdelen. 13, 33, 40, 52, 68

R

Reiskoffers, koffers, aktetassen, handtassen, sleutelhangers, aan hun inhoud aangepaste etuis, portefeuilles en soortgelijke artikelen. 12

S

Sanitaire installaties. 49 61, 62, 63
 Schoeisel, kousen en sokken. 51 Snijgereedschap en -instrumenten. 46, 47
 Seinapparaten en -toestellen. 68 Stoelen. 17, 20, 21, 22, 23, 69
 Sluitwerk en accessoires. 14, 31, 48, 55, 56, 57, 58, 59, 60,

T

Toestellen voor informatieverwerking. 28, 29, 64, 65 Tolietborstels en -penselen, kledingborstels en schoenborstels.
 Toiletartikelen en schoonheidsproducten. 71 50

V

Vaat- en glaswerk. 61, 62, 63 Vergrendel- of sluitwerk. 46
 Vaste apparaten en installaties voor artsen, ziekenhuizen of Verkoopautomaten. 14
 laboratoria. 44, 71 Verwarmingsinstallaties. 29, 30
 Ventilatie en airconditioning. 71 Voertuigonderdelen, -uitrusting en -accessoires, voor zover niet
 Verbandmiddelen, zwachtels en middelen voor medische begrepen in andere klassen of subklassen. 12
 verzorging. 15, 31, 45

W

Was-, reinigings- of droogmachines. 49 Wegwijzers, reclamemateriaal. 52
 Weefsels en stoffen. 51

Z

Zakken, zakjes, tubes en capsules.35, 42, 43