Benelux-Modellenblad

Recueil des Dessins ou Modèles Benelux

Inhoudsopgave

Table des matières

Inhoudsopgave	
Table des matières	i
Algemeen	
Généralités	3
Inhoud van de rubrieken	
Contenu des rubriques	5
Mededeling	
Communication	9
Rubriek I	
Rubrique I	11
Rubriek III	
Rubrique III	35
Rubriek VII	
Rubrique VII	37
Rubriek VIII	
Rubrique VIII	57
OVERDRACHTEN	
CESSIONS.....	58
ADRESWIJZIGINGEN	
CHANGEMENTS D'ADRESSE	59
NAAMSWIJZIGINGEN	
CHANGEMENTS DE NOM.....	59
AANSTELLING of WIJZIGING VAN GEMACHTIGDE	
INSTITUTION ou CHANGEMENT DE MANDATAIRE	60
NAAMS- EN ADRESWIJZIGINGEN	
CHANGEMENTS DE NOM ET D'ADRESSE.....	61
OVERIGE VERBETERINGEN	
AUTRES RECTIFICATIONS.....	62
Index: Gemachtigden	
Mandataires	63
Index: Deposanten	
Déposants	67
Index: Klassen en onderklassen	

	Classes et sous-classes	71
Index:	Produits	75
Index:	Producten	79



Algemeen Généralités

Adressen: **Benelux-Bureau voor de Intellectuele Eigendom**
Bordewijklaan 15
Postbus 90404
NL-2509 LK Den Haag
Nederland
T +31 70 349 11 11
F +31 70 347 57 08
Internet: www.boip.int
E-mail: info@boip.int

**Federale Overheidsdienst Economie, K.M.O.,
Middenstand & Energie**
Intellectuele Eigendom
North Gate III
Koning Albert II-laan, 16
B-1000 Brussel
België
T +32 2 277 52 97
F +32 2 277 52 77
Internet: www.mineco.fgov.be
E-mail: piie_dir@mineco.fgov.be

**Ministère de l'Economie et du Commerce
Extérieur**
Direction de la Propriété Intellectuelle
19-21, boulevard Royal
L-2449 Luxembourg
Groot-Hertogdom Luxemburg
T +352 478 41 87
F +352 22 26 60
Internet: www.eco.public.lu
E-mail: dpi@eco.etat.lu

Verschijningsdatum de 21ste van iedere maand of, indien het Benelux-Bureau voor de Intellectuele Eigendom op die dag is gesloten, op de eerste daarna volgende werkdag waarop het Bureau is geopend.

Openingstijden: Het Benelux-Bureau voor de Intellectuele Eigendom en de nationale diensten zijn voor het publiek geopend van maandag tot en met vrijdag van tien uur tot twaalf uur en van veertien uur tot zestien uur, behalve op feestdagen. Voor meer informatie kunt onze website (www.boip.int) raadplegen.

Inhoud

- A Alle ingeschreven gegevens betreffende Benelux-depots, bedoeld in de regel 3.13 sub a. van het Uitvoeringsreglement van het Benelux-verdrag inzake de intellectuele eigendom;
- B Alle ingeschreven gegevens betreffende internationale depots, bedoeld in regel 3.13 sub c. van het Uitvoeringsreglement van het Benelux-verdrag inzake de intellectuele eigendom;
- C Het feit van de inschrijving van de verklaring bedoeld regel 3.13 sub. d van het Uitvoeringsreglement van het Benelux-verdrag inzake de intellectuele eigendom;
- D Het feit van de inschrijving van de vordering tot opeising bedoeld regel 3.13 sub e. van het Uitvoeringsreglement van het Benelux-verdrag inzake de intellectuele eigendom.

Voor gespecificeerde inhoudsopgave wordt verwezen naar de volgende bladzijden.

Prijzen: € 8,- per losse aflevering (buiten het Beneluxgebied: € 9,-).
€ 79,- per jaarabonnement.
Deze prijs wordt verhoogd met € 8,- voor abonnementen buiten het Beneluxgebied.

Adresses: **Office Benelux de la Propriété intellectuelle**
Bordewijklaan 15
Boîte Postale 90404
NL-2509 LK La Haye
Pays-Bas
T +31 70 349 11 11
F +31 70 347 57 08
Internet: www.boip.int
E-mail: info@boip.int

**Service Public Fédéral Economie, P.M.E.,
Classes Moyennes & Energie**
Propriété intellectuelle
North Gate III
Boulevard du Roi Albert II, 16
B-1000 Bruxelles
Belgique
T +32 2 277 52 97
F +32 2 277 52 77
Internet: www.mineco.fgov.be
E-mail: piie_dir@mineco.fgov.be

**Ministère de l'Economie et du Commerce
Extérieur**
Direction de la Propriété Intellectuelle
19-21, boulevard Royal
L-2449 Luxembourg
Luxembourg
T +352 478 41 87
F +352 22 26 60
Internet: www.eco.public.lu
E-mail: dpi@eco.etat.lu

Date de parution le 21 de chaque mois ou en cas de fermeture de l'Office Benelux de la Propriété intellectuelle, le premier jour ouvrable qui suit.

**Dates et heures
d'ouverture:** l'Office Benelux de la Propriété intellectuelle et les administrations nationales sont ouverts au public, du lundi au vendredi de dix heures à midi et de quatorze à seize heures, sauf les jours fériés. Pour plus d'informations veuillez consulter notre site internet (www.boip.int).

Contenu

- A Toutes les indications enregistrées relatives aux dépôts Benelux visées à la règle 3.13 sous a. du Règlement d'exécution de la Convention Benelux en matière de propriété intellectuelle;
- B Toutes les indications enregistrées relatives aux dépôts internationaux visées à 3.13 sous c. du Règlement d'exécution de la Convention Benelux en matière de propriété intellectuelle;
- C L'enregistrement de la déclaration visée à la règle 3.13 sous d. du Règlement d'exécution de la Convention Benelux en matière de propriété intellectuelle;
- D L'enregistrement de l'action en revendication visée à la règle 3.13 sous e. du Règlement d'exécution de la Convention Benelux en matière de propriété intellectuelle.

Pour la table des matières détaillée, se référer aux pages suivantes.

Prix: € 8,- par fascicule (en dehors du territoire Benelux: € 9,-).
€ 79,- par abonnement annuel.
Ce prix est augmenté de € 8,- pour les abonnements fournis en dehors du territoire Benelux.



Betaling:

Betaling van losse afleveringen en van jaarabonnementen kan plaats vinden door overschrijving of storting op een van de hierna genoemde rekeningen ten name van het Benelux-Bureau voor de Intellectuele Eigendom:

In Nederland:

- bankrekening 24 00 36 700 (Fortis),
IBAN: NL62 FTSB 0240 0367 00 BIC: FTSB NL2R.

In België:

- bankrekening 001-4318305-38(Fortis),
IBAN: BE24 0014 3183 0538 BIC: GEBA BEBB.

In Luxemburg:

- bankrekening LU50 0030 0556 7430 0000 (Fortis),
IBAN: LU50 0030 0556 7430 0000 BIC: BGLL LULL.

Paiement:

Le paiement des fascicules et des abonnements annuels peut être réglé, soit par virement ou versement à l'un des comptes suivants au nom de l'Office Benelux de la Propriété intellectuelle:

Aux Pays-Bas:

- compte bancaire 24 00 36 700 (Fortis),
IBAN: NL62 FTSB 0240 0367 00 BIC: FTSB NL2R.

En Belgique:

- compte bancaire 001-4318305-38 (Fortis),
IBAN: BE24 0014 3183 0538 BIC: GEBA BEBB.

Au Luxembourg:

- compte bancaire LU50 0030 0556 7430 0000 (Fortis),
IBAN: LU50 0030 0556 7430 0000 BIC: BGLL LULL.



Inhoud van de rubrieken

Contenu des rubriques

Rubriek I

Beneluxdepots ingeschreven overeenkomstig artikel 3.11 van het Benelux-verdrag inzake de intellectuele eigendom.

Volgorde van publicatie (voorafgegaan door codering):

- 01 Volgnummer van de inschrijving alsmede nummer en dagtekening (dag, uur en minuut) van het depot, datum van inschrijving;
- 02 Datum waarop de geldigheidsduur van de inschrijving verstrijkt;
- 03 Naam van de deposant;
- 04 Adres (straat);
- 05 Plaats en land;
- 06 In voorkomend geval, naam en adres van de gemachtigde of, in voorkomend geval, vermelding van het correspondentie-adres van de deposant;
- 08 Afbeelding(en) van de tekening of het model;
- 09 In voorkomend geval, vermelding van de kleur(en);
- 10 in voorkomend geval, nadere omschrijving van de onder code 09 genoemde kleur(en);
- 11 Vermelding van het voortbrengsel alsmede klasse(n) en onderklasse(n) aanduiding;
- 12 In voorkomend geval, vermelding van de kenmerkende eigenschappen van de tekening of het model;
- 13 In voorkomend geval, vermelding van het recht van voorrang als bedoeld in artikel 4 van het Verdrag van Parijs tot bescherming van de Industriële Eigendom;
- 14 In voorkomend geval, vermelding van de naam van de werkelijke ontwerper van de tekening of het model.

Rubriek II

Beneluxdepots ingeschreven overeenkomstig artikel 3.11 van het Benelux-verdrag inzake de intellectuele eigendom waarvan door de deposant opschorting van de publicatie van de inschrijving is gevraagd (artikel 3.12 van het Benelux-verdrag inzake de intellectuele eigendom).

Volgorde van publicatie (voorafgegaan door codering):

- 01 Volgnummer van de inschrijving, datum van inschrijving;
- 15 Vermelding van de termijn waarvoor opschorting van de publicatie werd gevraagd.

Rubriek III

Beneluxdepots ingeschreven overeenkomstig artikel 3.11 van het Benelux-verdrag inzake de intellectuele eigendom waarvan door de deposant opschorting van de publicatie van de inschrijving werd gevraagd.

Volgorde van publicatie (voorafgegaan door codering):

- 01 Volgnummer van de inschrijving alsmede nummer en dagtekening (dag, uur en minuut) van het depot, datum van inschrijving;
- 02 Datum waarop de geldigheidsduur van de inschrijving verstrijkt;
- 03 Naam van de deposant;
- 04 Adres (straat);
- 05 Plaats en land;
- 06 In voorkomend geval, naam en adres van de gemachtigde of, in voorkomend geval, vermelding van het correspondentie-adres van de deposant;
- 08 Afbeelding(en) van de tekening of het model;
- 09 In voorkomend geval, vermelding van de kleur(en);
- 10 in voorkomend geval, nadere omschrijving van de onder code 09 genoemde kleur(en);
- 11 Vermelding van het voortbrengsel alsmede klasse(n) en onderklasse(n) aanduiding;
- 12 In voorkomend geval, vermelding van de kenmerkende eigenschappen van de tekening of het model;
- 13 In voorkomend geval, vermelding van het recht van voorrang als bedoeld in artikel 4 van het Verdrag van Parijs tot bescherming van de Industriële Eigendom;
- 14 In voorkomend geval, vermelding van de naam van de werkelijke ontwerper van de tekening of het model;
- 15 Vermelding van de termijn waarvoor opschorting van de publicatie werd gevraagd.

Rubrique I

Dépôts Benelux enregistrés conformément aux dispositions de l'article 3.11 de la Convention Benelux en matière de propriété intellectuelle.

Ordre de la publication (précédé d'un code):

- 01 Numéro d'ordre de l'enregistrement ainsi que le numéro et la date (jour, heure et minute) du dépôt, la date d'enregistrement;
- 02 Date d'échéance de la durée de protection de l'enregistrement;
- 03 Nom du déposant;
- 04 Adresse (rue);
- 05 Localité et pays;
- 06 Le cas échéant, le nom et l'adresse du mandataire ou, le cas échéant, l'indication de l'adresse postale du déposant;
- 08 Reproduction(s) du dessin ou du modèle;
- 09 Le cas échéant, l'indication de la (des) couleur(s);
- 10 Le cas échéant, la description de la (des) couleur(s) mentionnée(s) au code 09;
- 11 Indication du produit ainsi que l'indication de la (des) classe(s) et de la (des) sous-classe(s);
- 12 Le cas échéant, l'indication des éléments caractéristiques du dessin ou du modèle;
- 13 Le cas échéant, l'indication du droit de priorité tel que visé à l'article 4 de la Convention de Paris pour la protection de la Propriété Industrielle;
- 14 Le cas échéant, l'indication du nom du véritable créateur du dessin ou du modèle.

Rubrique II

Dépôts Benelux enregistrés conformément aux dispositions de l'article 3.11 de la Convention Benelux en matière de propriété intellectuelle pour lesquels le déposant a demandé l'ajournement de la publication de l'enregistrement (article 3.12 de la Convention Benelux en matière de propriété intellectuelle).

Ordre de la publication (précédé d'un code):

- 01 Numéro d'ordre de l'enregistrement, la date d'enregistrement;
- 15 Indication de la période d'ajournement de la publication.

Rubrique III

Dépôts Benelux enregistrés conformément aux dispositions de l'article 3.11 de la Convention Benelux en matière de propriété intellectuelle pour lesquels le déposant avait demandé l'ajournement de la publication.

Ordre de la publication (précédé d'un code):

- 01 Numéro d'ordre de l'enregistrement ainsi que le numéro et la date (jour, heure et minute) du dépôt, la date d'enregistrement;
- 02 Date d'échéance de la durée de protection de l'enregistrement;
- 03 Nom du déposant;
- 04 Adresse (rue);
- 05 Localité et pays;
- 06 Le cas échéant, le nom et l'adresse du mandataire ou, le cas échéant, l'indication de l'adresse postale du déposant;
- 08 Reproduction(s) du dessin ou du modèle;
- 09 Le cas échéant, l'indication de la (des) couleur(s);
- 10 Le cas échéant, la description de la (des) couleur(s) mentionnée(s) au code 09;
- 11 Indication du produit ainsi que l'indication de la (des) classe(s) et de la (des) sous-classe(s);
- 12 Le cas échéant, l'indication des éléments caractéristiques du dessin ou du modèle;
- 13 Le cas échéant, l'indication du droit de priorité tel que visé à l'article 4 de la Convention de Paris pour la protection de la Propriété Industrielle;
- 14 Le cas échéant, l'indication du nom du véritable créateur du dessin ou du modèle;
- 15 Indication de la période d'ajournement de la publication.



Rubriek IV

Beneluxdepots ingeschreven overeenkomstig artikel 3.13 van het Benelux-verdrag inzake de intellectuele eigendom werd opgeschort (in strijd met de goede zeden of de openbare orde van één der Beneluxlanden).

Rubriek V

Beneluxdepots ingeschreven overeenkomstig artikel 3.11 van het Benelux-verdrag inzake de intellectuele eigendom waarvan de publicatie overeenkomstig artikel 3.13 van het Benelux-verdrag inzake de intellectuele eigendom werd opgeschort.

Volgorde van publicatie (voorafgegaan door codering):

- 01 Volgnummer van de inschrijving alsmede nummer en dagtekening (dag, uur en minuut) van het depot, datum van inschrijving;
- 02 Datum waarop de geldigheidsduur van de inschrijving verstrijkt;
- 03 Naam van de deponent;
- 04 Adres (straat);
- 05 Plaats en land;
- 06 In voorkomend geval, naam en adres van de gemachtigde of, in voorkomend geval, vermelding van het correspondentie-adres van de deponent;
- 08 Afbeelding(en) van de tekening of het model;
- 09 In voorkomend geval, vermelding van de kleur(en);
- 10 in voorkomend geval, nadere omschrijving van de onder code 09 genoemde kleur(en);
- 11 Vermelding van het voortbrengsel alsmede klasse(n) en onderklasse(n) aanduiding;
- 12 In voorkomend geval, vermelding van de kenmerkende eigenschappen van de tekening of het model;
- 13 In voorkomend geval, vermelding van het recht van voorrang als bedoeld in artikel 4 van het Verdrag van Parijs tot bescherming van de Industriële Eigendom;
- 14 In voorkomend geval, vermelding van de naam van de werkelijke ontwerper van de tekening of het model.

Rubriek VI

Beneluxdepots ingeschreven overeenkomstig artikel 3.11 van het Benelux-verdrag inzake de intellectuele eigendom waarvan een tweede publicatie is verricht (artikel 3.11, lid 3 van het Benelux-verdrag inzake de intellectuele eigendom).

Volgorde van publicatie (voorafgegaan door codering):

- 01 Volgnummer van de inschrijving alsmede nummer en dagtekening (dag, uur en minuut) van het depot, datum van inschrijving;
- 02 Datum waarop de geldigheidsduur van de inschrijving verstrijkt;
- 03 Naam van de deponent;
- 04 Adres (straat);
- 05 Plaats en land;
- 06 In voorkomend geval, naam en adres van de gemachtigde of, in voorkomend geval, vermelding van het correspondentie-adres van de deponent;
- 08 Afbeelding(en) van de tekening of het model;
- 09 In voorkomend geval, vermelding van de kleur(en);
- 10 in voorkomend geval, nadere omschrijving van onder code 09 genoemde kleur(en);
- 11 Vermelding van het voortbrengsel alsmede klasse(n) en onderklasse aanduiding;
- 12 In voorkomend geval, vermelding van de kenmerkende eigenschappen van de tekening of het model;
- 13 In voorkomend geval, vermelding van het recht van voorrang als bedoeld in artikel 4 van het Verdrag van Parijs tot bescherming van de Industriële Eigendom;
- 14 In voorkomend geval, vermelding van de naam van de werkelijke ontwerper van de tekening of het model;
- 15 In voorkomend geval, vermelding van de termijn waarvoor opschorting van de publicatie werd gevraagd.

Rubriek VII

Vernieuwingen van de overeenkomstig artikel 3.11 van het Benelux-verdrag inzake de intellectuele eigendom ingeschreven Beneluxdepots (artikel 3.14 van het Benelux-verdrag inzake de intellectuele eigendom).

Volgorde van publicatie (voorafgegaan door codering):

- 01 Volgnummer van de inschrijving alsmede nummer en dagtekening (dag, uur en minuut) van het depot, datum van inschrijving;
- 02 Datum waarop de geldigheidsduur van de inschrijving verstrijkt;
- 03 Naam van de deponent;
- 04 Adres (straat);
- 05 Plaats en land;
- 06 In voorkomend geval, naam en adres van de gemachtigde of, in voorkomend geval, vermelding van het correspondentie-adres van de deponent;
- 08 Afbeelding(en) van de tekening of het model;

Rubrique IV

Dépôts Benelux pour lesquels la publication a été ajournée conformément à l'article 3.13 de la Convention Benelux en matière de propriété intellectuelle (contraire aux bonnes moeurs ou à l'ordre public d'un des pays du Benelux).

Rubrique V

Dépôts Benelux enregistrés conformément à l'article 3.11 de la Convention Benelux en matière de propriété intellectuelle pour lesquels la publication a été ajournée, conformément aux dispositions de l'article 3.13 de la Convention Benelux en matière de propriété intellectuelle.

Ordre de la publication (précédé d'un code):

- 01 Numéro d'ordre de l'enregistrement ainsi que le numéro et la date (jour, heure et minute) du dépôt, la date d'enregistrement;
- 02 Date d'échéance de la durée de protection de l'enregistrement;
- 03 Nom du déposant;
- 04 Adresse (rue);
- 05 Localité et pays;
- 06 Le cas échéant, le nom et l'adresse du mandataire ou, le cas échéant, l'indication de l'adresse postale du déposant;
- 08 Reproduction(s) du dessin ou du modèle;
- 09 Le cas échéant, l'indication de la (des) couleur(s);
- 10 Le cas échéant, la description de la (des) couleur(s) mentionnée(s) au code 09;
- 11 Indication du produit ainsi que l'indication de la (des) classe(s) et de la (des) sous-classe(s);
- 12 Le cas échéant, l'indication des éléments caractéristiques du dessin ou du modèle;
- 13 Le cas échéant, l'indication du droit de priorité tel que visé à l'article 4 de la Convention de Paris pour la protection de la Propriété Industrielle;
- 14 Le cas échéant, l'indication du nom du véritable créateur du dessin ou du modèle.

Rubrique VI

Dépôts Benelux enregistrés conformément à l'article 3.11 de la Convention Benelux en matière de propriété intellectuelle pour lesquels une nouvelle publication est faite (article 3.11, alinéa 3 de la Convention Benelux en matière de propriété intellectuelle).

Ordre de la publication (précédé d'un code):

- 01 Numéro d'ordre de l'enregistrement ainsi que le numéro et la date (jour, heure et minute) du dépôt, la date d'enregistrement;
- 02 Date d'échéance de la durée de protection de l'enregistrement;
- 03 Nom du déposant;
- 04 Adresse (rue);
- 05 Localité et pays;
- 06 Le cas échéant, le nom et l'adresse du mandataire ou, le cas échéant, l'indication de l'adresse postale du déposant;
- 08 Reproduction(s) du dessin ou du modèle;
- 09 Le cas échéant, l'indication de la (des) couleur(s);
- 10 Le cas échéant, la description de la (des) couleur(s) mentionnée(s) au code 09;
- 11 Indication du produit ainsi que l'indication de la (des) classe(s) et de la (des) sous-classe(s);
- 12 Le cas échéant, l'indication des éléments caractéristiques du dessin ou du modèle;
- 13 Le cas échéant, l'indication du droit de priorité tel que visé à l'article 4 de la Convention de Paris pour la protection de la Propriété Industrielle;
- 14 Le cas échéant, l'indication du nom du véritable créateur du dessin ou du modèle;
- 15 Le cas échéant, l'indication de la période d'ajournement de la publication.

Rubrique VII

Renouvellements de dépôts Benelux enregistrés conformément à l'article 3.11 de la Convention Benelux en matière de propriété intellectuelle (article 3.14 de la Convention Benelux en matière de propriété intellectuelle).

Ordre de la publication (précédé d'un code):

- 01 Numéro d'ordre de l'enregistrement ainsi que le numéro et la date (jour, heure et minute) du dépôt, la date d'enregistrement;
- 02 Date d'échéance de la durée de protection de l'enregistrement;
- 03 Nom du déposant;
- 04 Adresse (rue);
- 05 Localité et pays;
- 06 Le cas échéant, le nom et l'adresse du mandataire ou, le cas échéant, l'indication de l'adresse postale du déposant;

- 09 In voorkomend geval, vermelding van de kleur(en);
- 10 In voorkomend geval, nadere omschrijving van de onder code 09 genoemde kleur(en);
- 11 Vermelding van het voortbrengsel alsmede klasse(n) en onderklassen aanduiding;
- 12 In voorkomend geval, vermelding van de kenmerkende eigenschappen van de tekening of het model;
- 13 In voorkomend geval, vermelding van het recht van voorrang als bedoeld in artikel 4 van het Verdrag van Parijs tot bescherming van de Industriële Eigendom;
- 14 In voorkomend geval, vermelding van de naam van de werkelijke ontwerper van de tekening of het model;
- 18 Datum van verzoek tot vernieuwing.

- 08 Reproduction(s) du dessin ou du modèle;
- 09 Le cas échéant, l'indication de la (des) couleur(s);
- 10 Le cas échéant, la description de la (des) couleur(s) mentionnée(s) au code 09;
- 11 Indication du produit ainsi que l'indication de la (des) classe(s) et de la (des) sous-classe(s);
- 12 Le cas échéant, l'indication des éléments caractéristiques du dessin ou du modèle;
- 13 Le cas échéant, l'indication du droit de priorité tel que visé à l'article 4 de la Convention de Paris pour la protection de la Propriété Industrielle;
- 14 Le cas échéant, l'indication du nom du véritable créateur du dessin ou du modèle;
- 18 Date de la requête de renouvellement.

Rubriek VIII

Beneluxdepots waarbij wijzigingen van de inschrijving van de tekening of het model in het register werden aangetekend (regel 3.1 van het Uitvoeringsreglement).

- 01 Overdrachten
- 02 Licenties
- 03 Pandrechten
- 04 Beslagleggingen
- 05 Doorhalen van licenties, pand, beslag
- 06 Adreswijzigingen (houder)
- 07 Naamswijzigingen (houder)
- 08 a Wijzigingen van correspondentie-adres
- b Aanstelling of wijziging van gemachtigde
- c Naams- en adreswijzigingen van gemachtigde
- d Naams- of adreswijzigingen van gemachtigde
- 09 Naams- en adreswijzigingen (houder)
- 10 Verbeteringen van schrijffouten
- 11 Overige verbeteringen

N.B.-De na de tekst van een wijziging voorkomende aanduiding betreft een interne codering.
-Indien na de datum van aantekening de aanduidingen (1), (2), enz. voorkomen betekent dit dat bij de registraties gelijktijdig meerdere wijzigingen zijn aangetekend. Tevens geven deze aanduidingen de volgorde der wijzigingen aan.

Rubriek IX

Beneluxdepots waarvan ingevolge een rechterlijke beslissing die in kracht van gewijsde is gegaan, de doorhaling van de inschrijving heeft plaatsgevonden op verzoek van de meest gereede partij (artikel 1.14 en 4.5 van het Benelux-verdrag inzake de intellectuele eigendom en regel 3.1 van het Uitvoeringsreglement).

Rubriek X

- A Beneluxdepots waarvan de vrijwillige/ambtshalve doorhaling van de inschrijving heeft plaatsgevonden (artikel 3.21 van het Benelux-verdrag inzake de intellectuele eigendom en regel 3.1 van het Uitvoeringsreglement).
Volgorde van publicatie (voorafgegaan door codering):
 - 01 Volgnummer van de inschrijving.
- B Benelux en internationale depots waarbij een verklaring van de houder of een rechtelijke beslissing als bedoeld in artikel 3.24, lid 3 van het Benelux-verdrag inzake de intellectuele eigendom is ingeschreven.
Volgorde van publicatie (voorafgegaan door codering):
 - 01 Volgnummer van de inschrijving.

Rubriek XI

Inschrijvingen van Benelux- en internationale depots waarbij een vordering tot opeising van de ontwerper werd ingeschreven (artikel 3.7 van het Benelux-verdrag inzake de intellectuele eigendom en regel 2.10, lid 1 van het Uitvoeringsreglement).

Volgorde van publicatie (voorafgegaan door codering):

- 01 Volgnummer van de inschrijving;
- 14 Naam van de ontwerper.

Rubriek XII

Inschrijvingen van Benelux- en internationale depots waarbij de in artikel 3.7 het Benelux-verdrag inzake de intellectuele eigendom genoemde inschrijving van de vordering tot opeising werd doorgehaald (regel 2.10, lid 2 van het Uitvoeringsreglement).

Volgorde van publicatie (voorafgegaan door codering):

- 01 Volgnummer van de inschrijving;
- 14 Naam van de ontwerper.

Rubrique VIII

Dépôts Benelux auprès desquels sont enregistrées au registre des modifications de l'enregistrement du dessin ou modèle (règle 3.1 du Règlement d'exécution).

- 01 Cessions
- 02 Licences
- 03 Droits de gage
- 04 Saisies
- 05 Radiation de licences, gages, saisies
- 06 Changement d'adresse (titulaire)
- 07 Changement de nom (titulaire)
- 08 a Changements d'adresse de correspondance
- b Institution ou changement de mandataire
- c Changements de nom et d'adresse du mandataire
- d Changements de nom ou d'adresse du mandataire
- 09 Changement de nom et d'adresse (titulaire)
- 10 Corrections d'erreurs de plume
- 11 Autre rectifications

N.B.-L'indication qui pourrait figurer après le texte d'une modification est un code interne.
-Si les indications (1), (2), etc. devaient figurer après la date de notification, cela signifie qu'il y a plusieurs modifications qui sont notifiées simultanément. Ces indications font également apparaître le rang des modifications.

Rubrique IX

Dépôts Benelux dont la radiation de l'enregistrement, faisant suite à une décision judiciaire coulée en force de chose jugée, a été effectuée à la demande de la partie la plus diligente (article 1.14 et 4.5 de la Convention Benelux en matière de propriété intellectuelle et la règle 3.1 du Règlement d'exécution).

Rubrique X

- A Dépôts Benelux dont la radiation volontaire/d'office de l'enregistrement a été effectuée (article 3.21 de la Convention Benelux en matière de propriété intellectuelle et la règle 3.1 du Règlement d'exécution).
Ordre de la publication (précédé d'un code):
 - 01 Numéro d'ordre de l'enregistrement.
- B Dépôts Benelux ou internationaux pour lesquels une requête de renonciation partielle ou une décision judiciaire est enregistrée, comme visée à l'article 3.24, alinéa 3 de la Convention Benelux en matière de propriété intellectuelle).
Ordre de la publication (précédé d'un code):
 - 01 Numéro d'ordre de l'enregistrement.

Rubrique XI

Enregistrements de dépôts Benelux et internationaux auprès desquels une action en revendication du créateur a été enregistrée (article 3.7 de la Convention Benelux en matière de propriété intellectuelle et règle 2.10, alinéa 1 du Règlement d'exécution).

Ordre de la publication (précédé d'un code):

- 01 Numéro d'ordre de l'enregistrement;
- 14 Nom du créateur.

Rubrique XII

Enregistrements de dépôts Benelux et internationaux auprès desquels l'enregistrement de l'action en revendication visée à l'article 3.7 été radié (règle 2.10, alinéa 2 du Règlement d'exécution).

Ordre de la publication (précédé d'un code):

- 01 Numéro d'ordre de l'enregistrement;
- 14 Nom du créateur.

Rubriek XIII

Internationale inschrijvingen waarbij zijn aangetekend:
(regel 3.2, lid 3 van het Uitvoeringsreglement)

- a Nietigverklaring;
- b Vervallen verklaring;
- c Licentieverlening;
- d Pandrecht;
- e Beslaglegging;
- f Doorhaling der licentieverlening, pand, beslag.

Rubriek XIV

Inschrijvingen van Benelux- en internationale depots waarbij de bijzondere verklaring betreffende instandhouding van een auteursrecht is aangetekend (artikel 21, lid 3 en artikel 24 van de Eenvormige Beneluxwet inzake Tekeningen of Modellen).

Niet meer van toepassing sinds december 2003.

Rubriek XV

Beneluxdepots waarvan de geldigheidsduur van de inschrijving verstreken is (artikel 3.22, sub a. van het Benelux-verdrag inzake de intellectuele eigendom).

De publicatie heeft plaats na afloop van de termijn van uitstel bedoeld in artikel 3.14, lid 3 van het Benelux-verdrag inzake de intellectuele eigendom.

Rubrique XIII

Enregistrements internationaux auprès desquels sont enregistrées:
(règle 3.2, alinéa 3 du Règlement d'exécution).

- a Des décisions d'annulation;
- b Des décisions d'extinction;
- c Des licences;
- d Gages;
- e Saisies;
- f Des radiations de licence, gages, saisies.

Rubrique XIV

Enregistrements de dépôts Benelux et internationaux auprès desquels la déclaration spéciale concernant le maintien d'un droit d'auteur est enregistrée (article 21, par. 3 et article 24 de la Loi Uniforme Benelux en matière de Dessins ou Modèles).

Plus d'application depuis décembre 2003.

Rubrique XV

Dépôts Benelux dont l'enregistrement est venu à expiration (article 3.22, sous a. de la Convention Benelux en matière de propriété intellectuelle).

La publication a eu lieu après l'écoulement du délai de grâce prévu à l'article 3.14, alinéa 3 de la Convention Benelux en matière de propriété intellectuelle.



Mededeling Communication

Geen mededeling

Pas de communication





Rubriek I Rubrique I

Beneluxdepots ingeschreven overeenkomstig artikel 3.11 van het Benelux-verdrag inzake de intellectuele eigendom.

- 01 Volgnummer van de inschrijving alsmede nummer en dagtekening (dag, uur en minuut) van het depot, datum van inschrijving;
- 02 Datum waarop de geldigheidsduur van de inschrijving verstrijkt;
- 03 Naam van de deposant;
- 04 Adres (straat);
- 05 Plaats en land;
- 06 In voorkomend geval, naam en adres van de gemachtigde of, in voorkomend geval, vermelding van het correspondentie-adres van de deposant;
- 08 Afbeelding(en) van de tekening of het model;
- 09 In voorkomend geval, vermelding van de kleur(en);
- 10 In voorkomend geval, nadere omschrijving van de onder code 09 genoemde kleur(en);
- 11 Vermelding van het voortbrengsel alsmede klasse(n) en onderklasse(n) aanduiding;
- 12 In voorkomend geval, vermelding van de kenmerkende eigenschappen van de tekening of het model;
- 13 In voorkomend geval, vermelding van het recht van voorrang als bedoeld in artikel 4 van het Verdrag van Parijs tot bescherming van de Industriële Eigendom;
- 14 In voorkomend geval, vermelding van de naam van de werkelijke ontwerper van de tekening of het model.

Dépôts Benelux enregistrés conformément aux dispositions de l'article 3.11 de la Convention Benelux en matière de propriété intellectuelle.

- 01 Numéro d'ordre de l'enregistrement ainsi que le numéro et la date (jour, heure et minute) du dépôt, la date d'enregistrement;
- 02 Date d'échéance de la durée de protection de l'enregistrement;
- 03 Nom du déposant;
- 04 Adresse (rue);
- 05 Localité et pays;
- 06 Le cas échéant, le nom et l'adresse du mandataire ou, le cas échéant, l'indication de l'adresse postale du déposant;
- 08 Reproduction(s) du dessin ou du modèle;
- 09 Le cas échéant, l'indication de la (des) couleur(s);
- 10 Le cas échéant, la description de la (des) couleur(s) mentionnée(s) au code 09;
- 11 Indication du produit ainsi que l'indication de la (des) classe(s) et de la (des) sous-classe(s);
- 12 Le cas échéant, l'indication des éléments caractéristiques du dessin ou du modèle;
- 13 Le cas échéant, l'indication du droit de priorité tel que visé à l'article 4 de la Convention de Paris pour la protection de la Propriété Industrielle;
- 14 Le cas échéant, l'indication du nom du véritable créateur du dessin ou du modèle.



- 01 *Inschrijvingsnummer*
37798-00
Nummer en dagtekening (dag en uur) van het depot
06812-00 22.11.2007 , 11.45
Datum inschrijving
02.04.2009 ,
- 02 *Vervaldatum*
22.11.2012
- 03 *Naam van de deposant*
Wouter BONNIER
- 04 *Adres (straat en nummer) van de deposant*
Meensesteenweg 315
- 05 *Postcode, plaats en land van de deposant*
8501 Bissegem,
België
- 08 *Afbeelding van de tekening of het model*
ZIE AFBEELDING(EN)
- 11 *Vermelding van het voortbrengsel gevolgd door de aanduiding van de klasse(n) en onderklasse(n)*
Wandrekinrichting (kl 6-04; 14-99).

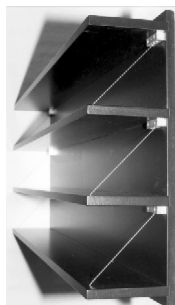
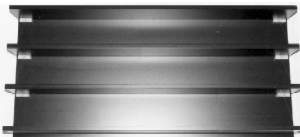

- 01 *Inschrijvingsnummer*
37799-01
Nummer en dagtekening (dag en uur) van het depot
06802-01 01.04.2008 , 08.00
Datum inschrijving
02.04.2009 ,
- 02 *Vervaldatum*
01.04.2013
- 03 *Naam van de deposant*
Beek Design BVBA
- 04 *Adres (straat en nummer) van de deposant*
Langstraat 78
- 05 *Postcode, plaats en land van de deposant*
3630 Maasmechelen,
België
- 08 *Afbeelding van de tekening of het model*
ZIE AFBEELDING(EN)
- 11 *Vermelding van het voortbrengsel gevolgd door de aanduiding van de klasse(n) en onderklasse(n)*
Bank (straatmeubilair) (kl 6-01; 25-03).
- 14 *Vermelding van de naam van de werkelijke ontwerper van de tekening*
VANDEBEEK Roel

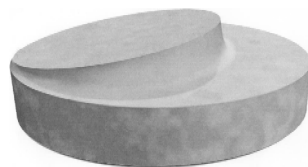

- 01 *Inschrijvingsnummer*
37799-02
Nummer en dagtekening (dag en uur) van het depot
06802-02 01.04.2008 , 08.00
Datum inschrijving
02.04.2009 ,
- 02 *Vervaldatum*
01.04.2013
- 03 *Naam van de deposant*
Beek Design BVBA
- 04 *Adres (straat en nummer) van de deposant*
Langstraat 78
- 05 *Postcode, plaats en land van de deposant*
3630 Maasmechelen,
België
- 08 *Afbeelding van de tekening of het model*
ZIE AFBEELDING(EN)

- 11 *Vermelding van het voortbrengsel gevolgd door de aanduiding van de klasse(n) en onderklasse(n)*
Bank (straatmeubilair) (kl 6-01; 25-03).

- 14 *Vermelding van de naam van de werkelijke ontwerper van de tekening*
VANDEBEEK Roel



- 01 *Inschrijvingsnummer*
37799-03
Nummer en dagtekening (dag en uur) van het depot
06802-03 01.04.2008 , 08.00
Datum inschrijving
02.04.2009 ,
- 02 *Vervaldatum*
01.04.2013
- 03 *Naam van de deposant*
Beek Design BVBA
- 04 *Adres (straat en nummer) van de deposant*
Langstraat 78
- 05 *Postcode, plaats en land van de deposant*
3630 Maasmechelen,
België
- 08 *Afbeelding van de tekening of het model*
ZIE AFBEELDING(EN)
- 11 *Vermelding van het voortbrengsel gevolgd door de aanduiding van de klasse(n) en onderklasse(n)*
Bank (straatmeubilair) (kl 6-01; 25-03).
- 14 *Vermelding van de naam van de werkelijke ontwerper van de tekening*
VANDEBEEK Roel

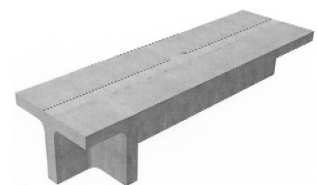

- 01 *Inschrijvingsnummer*
37799-04
Nummer en dagtekening (dag en uur) van het depot
06802-04 01.04.2008 , 08.00
Datum inschrijving
02.04.2009 ,
- 02 *Vervaldatum*
01.04.2013
- 03 *Naam van de deposant*
Beek Design BVBA
- 04 *Adres (straat en nummer) van de deposant*
Langstraat 78

- 05 *Postcode, plaats en land van de deposant*
3630 Maasmechelen,
België
- 08 *Afbeelding van de tekening of het model*
ZIE AFBEELDING(EN)
- 11 *Vermelding van het voortbrengsel gevolgd door de aanduiding van de klasse(n) en onderklasse(n)*
Bank (straatmeubilair) (kl 6-01; 25-03).

- 14 *Vermelding van de naam van de werkelijke ontwerper van de tekening*
VANDEBEEK Roel

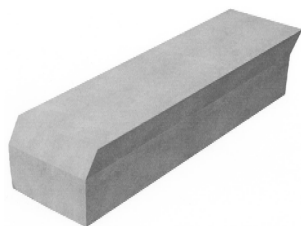

- 01 *Inschrijvingsnummer*
37799-05

Nummer en dagtekening (dag en uur) van het depot

06802-05 01.04.2008 , 08.00

Datum inschrijving

02.04.2009 ,

- 02 *Vervaldatum*
01.04.2013

- 03 *Naam van de deposant*
Beek Design BVBA

- 04 *Adres (straat en nummer) van de deposant*
Langstraat 78

- 05 *Postcode, plaats en land van de deposant*
3630 Maasmechelen,
België

- 08 *Afbeelding van de tekening of het model*
ZIE AFBEELDING(EN)

- 11 *Vermelding van het voortbrengsel gevolgd door de aanduiding van de klasse(n) en onderklasse(n)*
Bank (straatmeubilair) (kl 6-01; 25-03).

- 14 *Vermelding van de naam van de werkelijke ontwerper van de tekening*
VANDEBEEK Roel



- 01 *Inschrijvingsnummer*
37799-06

Nummer en dagtekening (dag en uur) van het depot

06802-06 01.04.2008 , 08.00

Datum inschrijving

02.04.2009 ,

- 02 *Vervaldatum*
01.04.2013

- 03 *Naam van de deposant*
Beek Design BVBA

- 04 *Adres (straat en nummer) van de deposant*
Langstraat 78

- 05 *Postcode, plaats en land van de deposant*
3630 Maasmechelen,
België

- 08 *Afbeelding van de tekening of het model*
ZIE AFBEELDING(EN)

- 11 *Vermelding van het voortbrengsel gevolgd door de aanduiding van de klasse(n) en onderklasse(n)*

Huisdieren voederbak (kl 30-03).

- 14 *Vermelding van de naam van de werkelijke ontwerper van de tekening*
VANDEBEEK Roel

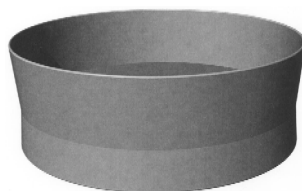
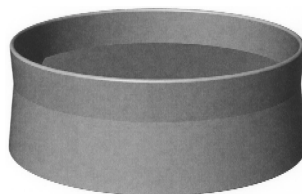

- 01 *Inschrijvingsnummer*
37799-07

Nummer en dagtekening (dag en uur) van het depot

06802-07 01.04.2008 , 08.00

Datum inschrijving

02.04.2009 ,

- 02 *Vervaldatum*
01.04.2013

- 03 *Naam van de deposant*
Beek Design BVBA

- 04 *Adres (straat en nummer) van de deposant*
Langstraat 78

- 05 *Postcode, plaats en land van de deposant*
3630 Maasmechelen,
België

- 08 *Afbeelding van de tekening of het model*
ZIE AFBEELDING(EN)

- 11 *Vermelding van het voortbrengsel gevolgd door de aanduiding van de klasse(n) en onderklasse(n)*

Parasoltent (kl 3-03; 21-04).

- 14 *Vermelding van de naam van de werkelijke ontwerper van de tekening*
VANDEBEEK Roel

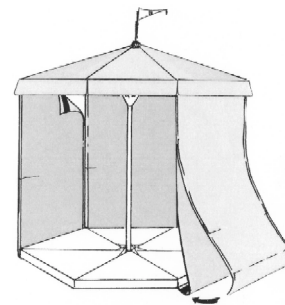

- 01 *Numéro d'enregistrement*
37800-00

Numéro, date et heure du dépôt

06814-00 04.01.2008 , 16.00

Date de l'enregistrement

02.04.2009 ,

- 02 *Date d'échéance*
04.01.2013

- 03 *Nom du déposant*
DRACHMAN Bjorn

- 04 *Adresse (rue et numéro) du déposant*
Rue de Longtain 289

- 05 *Code postal, localité et pays du déposant*
B-7100 La Louvière,
Belgique

- 06 *Nom et adresse du mandataire ou indication de l'adresse postale du déposant*
VAN REEPINGHEN B.

276, avenue Molière, B13

1180 Bruxelles
Belgique.

- 08 *Reproduction du dessin ou modèle*
VOIR REPRODUCTION(S)

- 11 *Indication du produit suivi de la (des) classe(s) et de la (des) sous-classe(s)*
Support pour plaque d'immatriculation
(cl 8-08; 20-03).

- 14 *Indication du nom du véritable créateur du dessin ou modèle*
DRACHMAN Bjorn

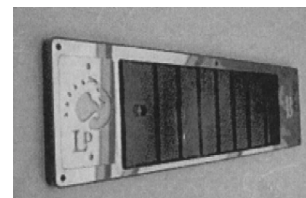
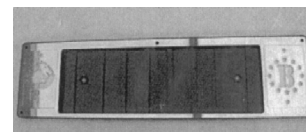

- 01 *Numéro d'enregistrement*
37801-01

Numéro, date et heure du dépôt

06849-01 07.10.2008 , 10.00

Date de l'enregistrement

09.03.2009 ,

- 02 *Date d'échéance*
07.10.2013
- 03 *Nom du déposant*
SMILE MANAGEMENT S.C.R.L.
- 04 *Adresse (rue et numéro) du déposant*
Rue de la Station 27
- 05 *Code postal, localité et pays du déposant*
4845 Sart-Jalhay,
Belgique
- 08 *Reproduction du dessin ou modèle*
VOIR REPRODUCTION(S)
- 11 *Indication du produit suivi de la (des) classe(s) et de la (des) sous-classe(s)*
Symbole graphique (cl 32-00).
- 14 *Indication du nom du véritable créateur du dessin ou modèle*
LESPIRE Eric



- 01 *Numéro d'enregistrement*
37801-02
Numéro, date et heure du dépôt
06849-02 07.10.2008 , 10.00
Date de l'enregistrement
09.03.2009 ,
- 02 *Date d'échéance*
07.10.2013
- 03 *Nom du déposant*
SMILE MANAGEMENT S.C.R.L.
- 04 *Adresse (rue et numéro) du déposant*
Rue de la Station 27
- 05 *Code postal, localité et pays du déposant*
4845 Sart-Jalhay,
Belgique
- 08 *Reproduction du dessin ou modèle*
VOIR REPRODUCTION(S)
- 11 *Indication du produit suivi de la (des) classe(s) et de la (des) sous-classe(s)*
Symbole graphique (cl 32-00).
- 14 *Indication du nom du véritable créateur du dessin ou modèle*
LESPIRE Eric



- 01 *Numéro d'enregistrement*
37801-03
Numéro, date et heure du dépôt
06849-03 07.10.2008 , 10.00
Date de l'enregistrement
09.03.2009 ,

- 02 *Date d'échéance*
07.10.2013
- 03 *Nom du déposant*
SMILE MANAGEMENT S.C.R.L.
- 04 *Adresse (rue et numéro) du déposant*
Rue de la Station 27
- 05 *Code postal, localité et pays du déposant*
4845 Sart-Jalhay,
Belgique
- 08 *Reproduction du dessin ou modèle*
VOIR REPRODUCTION(S)
- 11 *Indication du produit suivi de la (des) classe(s) et de la (des) sous-classe(s)*
Symbole graphique (cl 32-00).
- 14 *Indication du nom du véritable créateur du dessin ou modèle*
LESPIRE Eric



- 01 *Numéro d'enregistrement*
37801-04
Numéro, date et heure du dépôt
06849-04 07.10.2008 , 10.00
Date de l'enregistrement
09.03.2009 ,
- 02 *Date d'échéance*
07.10.2013
- 03 *Nom du déposant*
SMILE MANAGEMENT S.C.R.L.
- 04 *Adresse (rue et numéro) du déposant*
Rue de la Station 27
- 05 *Code postal, localité et pays du déposant*
4845 Sart-Jalhay,
Belgique
- 08 *Reproduction du dessin ou modèle*
VOIR REPRODUCTION(S)
- 11 *Indication du produit suivi de la (des) classe(s) et de la (des) sous-classe(s)*
Symbole graphique (cl 32-00).
- 14 *Indication du nom du véritable créateur du dessin ou modèle*
LESPIRE Eric



- 01 *Inschrijvingsnummer*
37802-00
Nummer en dagtekening (dag en uur) van het depot
06851-00 28.11.2008 , 10.45
Datum inschrijving
09.03.2009 ,
- 02 *Vervaldatum*
28.11.2013

- 03 *Naam van de deposant*
MAENHOUT Henk
- 04 *Adres (straat en nummer) van de deposant*
Zomerstraat-Oost 13
- 05 *Postcode, plaats en land van de deposant*
8340 Sijsele,
België
- 08 *Afbeelding van de tekening of het model*
ZIE AFBEELDING(EN)
- 11 *Vermelding van het voortbrengsel gevolgd door de aanduiding van de klasse(n) en onderklasse(n)*
Stootijzer voor riooldeksel (kl 8-05).
- 14 *Vermelding van de naam van de werkelijke ontwerper van de tekening*
MAENMOUT Henk

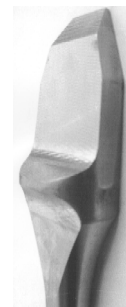

- 01 *Inschrijvingsnummer*
37803-00
Nummer en dagtekening (dag en uur) van het depot
06854-00 06.01.2009 , 10.00
Datum inschrijving
09.03.2009 ,
- 02 *Vervaldatum*
06.01.2014
- 03 *Naam van de deposant*
MAENHOUT Henk
- 04 *Adres (straat en nummer) van de deposant*
Zomerstraat-Oost 13
- 05 *Postcode, plaats en land van de deposant*
8340 Sijsele,
België
- 08 *Afbeelding van de tekening of het model*
ZIE AFBEELDING(EN)
- 11 *Vermelding van het voortbrengsel gevolgd door de aanduiding van de klasse(n) en onderklasse(n)*
Deksellichter voor riooldeksel (kl 8-05).
- 14 *Vermelding van de naam van de werkelijke ontwerper van de tekening*
MAENMOUT Henk

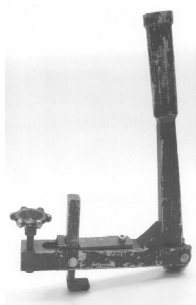

01 *Inschrijvingsnummer*

37804-01

Nummer en dagtekening (dag en uur) van het depot

82699-01 05.06.2008 , 08.00

Datum inschrijving

17.02.2009 ,

02 *Vervaldatum*

05.06.2013

03 *Naam van de deposant*

Marijn Wilhelmus Elisabeth Decker

04 *Adres (straat en nummer) van de deposant*

Via Regia 105 c

05 *Postcode, plaats en land van de deposant*

6216 BR Maastricht,
Nederland

06 *Naam en adres van de gemachtigde of vermelding van het correspondentie-adres van de deposant*

Finance 4 Business B.V.
mr. M.C.E. Cransveld
Hoofdstraat 87
6372 CR Landgraaf
Nederland.

08 *Afbeelding van de tekening of het model*
ZIE AFBEELDING(EN)

11 *Vermelding van het voortbrengsel gevolgd door de aanduiding van de klasse(n) en onderklasse(n)*

Tafel (kl 6-03).

14 *Vermelding van de naam van de werkelijke ontwerper van de tekening*

DECKER Marijn Wilhelmus Elisabeth

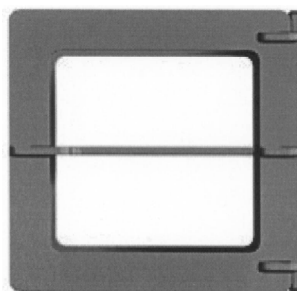
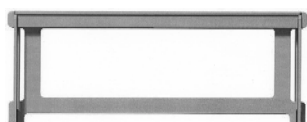

01 *Inschrijvingsnummer*

37804-02

Nummer en dagtekening (dag en uur) van het depot

82699-02 05.06.2008 , 08.00

Datum inschrijving

17.02.2009 ,

02 *Vervaldatum*

05.06.2013

03 *Naam van de deposant*

Marijn Wilhelmus Elisabeth Decker

04 *Adres (straat en nummer) van de deposant*

Via Regia 105 c

05 *Postcode, plaats en land van de deposant*

6216 BR Maastricht,
Nederland

06 *Naam en adres van de gemachtigde of vermelding van het correspondentie-adres van de deposant*

Finance 4 Business B.V.
mr. M.C.E. Cransveld
Hoofdstraat 87
6372 CR Landgraaf
Nederland.

08 *Afbeelding van de tekening of het model*

ZIE AFBEELDING(EN)

11 *Vermelding van het voortbrengsel gevolgd door de aanduiding van de klasse(n) en onderklasse(n)*

Stoel (kl 6-01).

14 *Vermelding van de naam van de werkelijke ontwerper van de tekening*

DECKER Marijn Wilhelmus Elisabeth

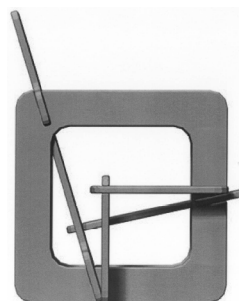
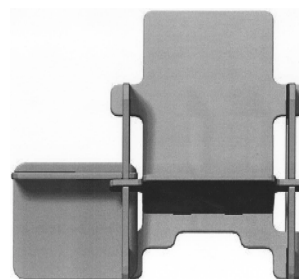
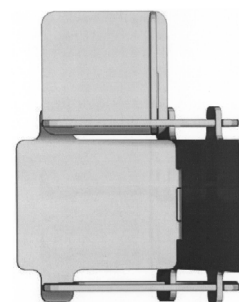

01 *Inschrijvingsnummer*

37804-03

Nummer en dagtekening (dag en uur) van het depot

82699-03 05.06.2008 , 08.00

Datum inschrijving

17.02.2009 ,

02 *Vervaldatum*

05.06.2013

03 *Naam van de deposant*

Marijn Wilhelmus Elisabeth Decker

04 *Adres (straat en nummer) van de deposant*

Via Regia 105 c

05 *Postcode, plaats en land van de deposant*

6216 BR Maastricht,
Nederland

06 *Naam en adres van de gemachtigde of vermelding van het correspondentie-adres van de deposant*

Finance 4 Business B.V.
mr. M.C.E. Cransveld
Hoofdstraat 87
6372 CR Landgraaf
Nederland.

08 *Afbeelding van de tekening of het model*
ZIE AFBEELDING(EN)

11 *Vermelding van het voortbrengsel gevolgd door de aanduiding van de klasse(n) en onderklasse(n)*
Kast (kl 6-04).

14 *Vermelding van de naam van de werkelijke ontwerper van de tekening*
DECKER Marijn Wilhelmus Elisabeth

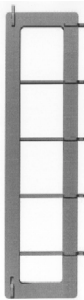
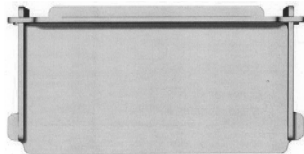
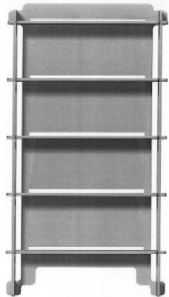

01 *Inschrijvingsnummer*
37804-04

Nummer en dagtekening (dag en uur) van het depot
82699-04 05.06.2008 , 08.00

Datum inschrijving

17.02.2009 ,

02 *Vervaldatum*
05.06.2013

03 *Naam van de deposant*
Marijn Wilhelmus Elisabeth Decker

04 *Adres (straat en nummer) van de deposant*
Via Regia 105 c

05 *Postcode, plaats en land van de deposant*
6216 BR Maastricht,
Nederland

06 *Naam en adres van de gemachtigde of vermelding van het correspondentie-adres van de deposant*
Finance 4 Business B.V.
mr. M.C.E. Cransveld
Hoofdstraat 87
6372 CR Landgraaf
Nederland.

08 *Afbeelding van de tekening of het model*
ZIE AFBEELDING(EN)

11 *Vermelding van het voortbrengsel gevolgd door de aanduiding van de klasse(n) en onderklasse(n)*
Bed (kl 6-02).

14 *Vermelding van de naam van de werkelijke ontwerper van de tekening*
DECKER Marijn Wilhelmus Elisabeth

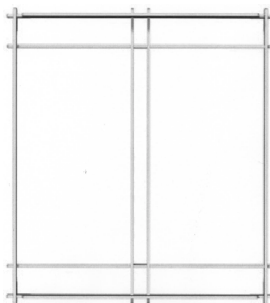
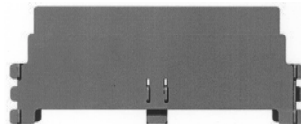
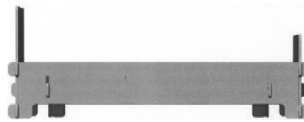

01 *Inschrijvingsnummer*
37805-00

Nummer en dagtekening (dag en uur) van het depot
82577-00 11.03.2008 , 08.00

Datum inschrijving

26.03.2009 ,

02 *Vervaldatum*
11.03.2013

03 *Naam van de deposant*
A. Schuitema en Zonen BV

04 *Adres (straat en nummer) van de deposant*
Ambachtsstraat 15

05 *Postcode, plaats en land van de deposant*
9502 ER Stadskanaal,
Nederland

08 *Afbeelding van de tekening of het model*
ZIE AFBEELDING(EN)

11 *Vermelding van het voortbrengsel gevolgd door de aanduiding van de klasse(n) en onderklasse(n)*
Eetkamer-/kantoortafel (kl 6-03).

14 *Vermelding van de naam van de werkelijke ontwerper van de tekening*
SCHUITEMA Frederik Rudolf

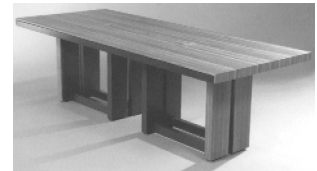

01 *Inschrijvingsnummer*
37806-00

Nummer en dagtekening (dag en uur) van het depot
82589-00 23.11.2007 , 18.14

Datum inschrijving
26.03.2009 ,

02 *Vervaldatum*
23.11.2012

03 *Naam van de deposant*
Peter De Grave

04 *Adres (straat en nummer) van de deposant*
Wegvoeringstraat 103

05 *Postcode, plaats en land van de deposant*
9230 Wetteren,
België

08 *Afbeelding van de tekening of het model*
ZIE AFBEELDING(EN)

11 *Vermelding van het voortbrengsel gevolgd door de aanduiding van de klasse(n) en onderklasse(n)*
Trap met opberginrichting (kl 6-04; 25-04).

14 *Vermelding van de naam van de werkelijke ontwerper van de tekening*
DE GRAEVE Peter

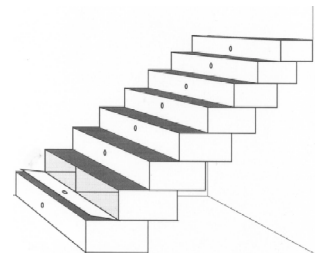

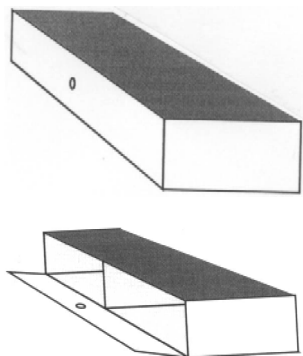

01 *Inschrijvingsnummer*
37807-01

Nummer en dagtekening (dag en uur) van het depot

82614-01 25.03.2008 , 08.00

Datum inschrijving

26.03.2009 ,

02 *Vervaldatum*
25.03.2013

03 *Naam van de deposant*
Plato product consultants VOF;
Ton van Veen,
Mr. Jan Tuningstraat 42,
2671 SZ Naaldwijk

04 *Adres (straat en nummer) van de deposant*
Oude Delft 51, Postbus 714

05 *Postcode, plaats en land van de deposant*
2500 AS Delft,
Nederland

08 *Afbeelding van de tekening of het model*
ZIE AFBEELDING(EN)

11 *Vermelding van het voortbrengsel gevolgd door de aanduiding van de klasse(n) en onderklasse(n)*
Verpakking met fles (kl 9-01, 03).

12 *Beschrijving van de kenmerkende eigenschappen van het nieuwe uiterlijk van het voortbrengsel; in voorkomend geval, vermelding van de onderdelen van de tekening of het model waarop de kleuren betrekking hebben*

Verpakking met fles; verpakking met een opening in het midden waarin een fles staat; de zijkanten van de opening in de verpakking zijn afgeschuind.

14 *Vermelding van de naam van de werkelijke ontwerper van de tekening*
VAN VEEN Ton

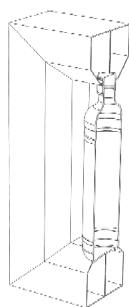
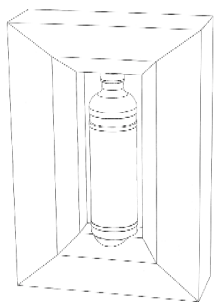

01 *Inschrijvingsnummer*
37807-02

Nummer en dagtekening (dag en uur) van het depot

82614-02 25.03.2008 , 08.00

Datum inschrijving

26.03.2009 ,

02 *Vervaldatum*
25.03.2013

03 *Naam van de deposant*
Plato product consultants VOF;
Ton van Veen,
Mr. Jan Tuningstraat 42,
2671 SZ Naaldwijk

04 *Adres (straat en nummer) van de deposant*
Oude Delft 51, Postbus 714

05 *Postcode, plaats en land van de deposant*
2500 AS Delft,
Nederland

08 *Afbeelding van de tekening of het model*
ZIE AFBEELDING(EN)

11 *Vermelding van het voortbrengsel gevolgd door de aanduiding van de klasse(n) en onderklasse(n)*
Verpakking met fles (kl 9-01, 03).

12 *Beschrijving van de kenmerkende eigenschappen van het nieuwe uiterlijk van het voortbrengsel; in voorkomend geval, vermelding van de onderdelen van de tekening of het model waarop de kleuren betrekking hebben*

Verpakking met fles; verpakking met een opening in het midden waarin een fles staat; de zijkanten van de opening in de verpakking zijn geschuind; aan de linker- en rechterzijde van de verpakking zijn twee inkepingen aangebracht.

14 *Vermelding van de naam van de werkelijke ontwerper van de tekening*
VAN VEEN Ton

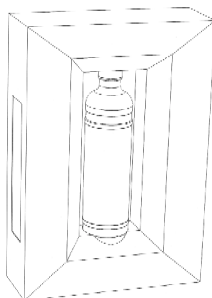

01 *Inschrijvingsnummer*
37807-03

Nummer en dagtekening (dag en uur) van het depot

82614-03 25.03.2008 , 08.00

Datum inschrijving

26.03.2009 ,

02 *Vervaldatum*
25.03.2013

03 *Naam van de deposant*
Plato product consultants VOF;
Ton van Veen,
Mr. Jan Tuningstraat 42,
2671 SZ Naaldwijk

04 *Adres (straat en nummer) van de deposant*
Oude Delft 51, Postbus 714

05 *Postcode, plaats en land van de deposant*
2500 AS Delft,
Nederland

08 *Afbeelding van de tekening of het model*
ZIE AFBEELDING(EN)

11 *Vermelding van het voortbrengsel gevolgd door de aanduiding van de klasse(n) en onderklasse(n)*
Verpakking met fles en glazen (kl 7-01; 9-01, 03).

12 *Beschrijving van de kenmerkende eigenschappen van het nieuwe uiterlijk van het voortbrengsel; in voorkomend geval, vermelding van de onderdelen van de tekening of het model waarop de kleuren betrekking hebben*

Verpakking met fles; verpakking met een opening in het midden waarin een fles staat; de zijkanten van de opening in de verpakking zijn geschuind; achter inkepingen aan de voorkant en aan de linker- en rechterzijde van de verpakking is een glas te zien.

14 *Vermelding van de naam van de werkelijke ontwerper van de tekening*
VAN VEEN Ton

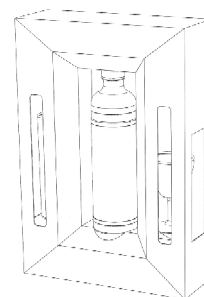

01 *Inschrijvingsnummer*
37808-00

Nummer en dagtekening (dag en uur) van het depot

82733-00 20.08.2008 , 08.00

Datum inschrijving

27.03.2009 ,

02 *Vervaldatum*
20.08.2013

03 *Naam van de deposant*
Juwelier Stijnis V.O.F.

04 *Adres (straat en nummer) van de deposant*
Marktstraat 7

- 05 *Postcode, plaats en land van de deposant*
9401 JE Assen,
Nederland
- 06 *Naam en adres van de gemachtigde of vermelding van het correspondentie-adres van de deposant*
Merkenbureau Hendriks & Co. BV
Postbus 379
1400 AJ Bussum
Nederland.
- 08 *Afbeelding van de tekening of het model*
ZIE AFBEELDING(EN)
- 11 *Vermelding van het voortbrengsel gevolgd door de aanduiding van de klasse(n) en onderklasse(n)*
Slavenarmband (kl 11-01).

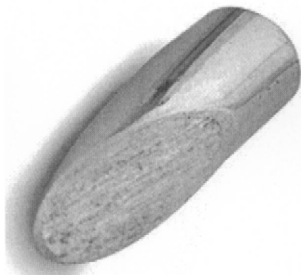
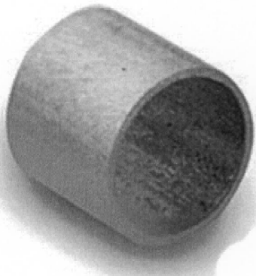
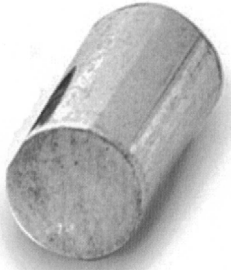

- 01 *Inschrijvingsnummer*
37809-00

Nummer en dagtekening (dag en uur) van het depot
82763-00 24.08.2008 , 08.00

Datum inschrijving
26.03.2009 ,

- 02 *Vervalddatum*
24.08.2013
- 03 *Naam van de deposant*
Tibor Rijk
- 04 *Adres (straat en nummer) van de deposant*
Oranjelaan 2
- 05 *Postcode, plaats en land van de deposant*
3941 DH Doorn,
Nederland
- 08 *Afbeelding van de tekening of het model*
ZIE AFBEELDING(EN)
- 11 *Vermelding van het voortbrengsel gevolgd door de aanduiding van de klasse(n) en onderklasse(n)*
Hoofdsteunkussen voor autostoel (kl 6-01, 09).
- 14 *Vermelding van de naam van de werkelijke ontwerper van de tekening*
RIJK Tibor

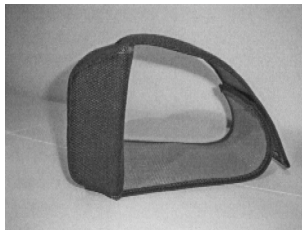
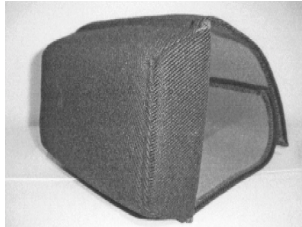

- 01 *Inschrijvingsnummer*
37810-01
- Nummer en dagtekening (dag en uur) van het depot*
82671-01 29.02.2008 , 08.00
- Datum inschrijving*
07.04.2009 ,
- 02 *Vervalddatum*
29.02.2013
- 03 *Naam van de deposant*
RUCO Industries B.V.
- 04 *Adres (straat en nummer) van de deposant*
J.F. Kennedylaan 28
- 05 *Postcode, plaats en land van de deposant*
5555 XD Valkenswaard,
Nederland
- 08 *Afbeelding van de tekening of het model*
ZIE AFBEELDING(EN)
- 11 *Vermelding van het voortbrengsel gevolgd door de aanduiding van de klasse(n) en onderklasse(n)*
Rookzuil (kl 25-03).
- 12 *Beschrijving van de kenmerkende eigenschappen van het nieuwe uiterlijk van het*

voortbrengsel; in voorkomend geval, vermelding van de onderdelen van de tekening of het model waarop de kleuren betrekking hebben

- Aluminium kolom voorzien van voetflens en uitgevoerd met een rond glazen dak en rond aflegplateau.
- 14 *Vermelding van de naam van de werkelijke ontwerper van de tekening*
BUBBERMAN Rene

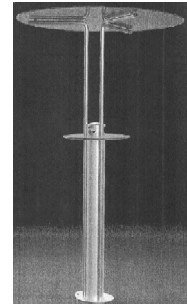

- 01 *Inschrijvingsnummer*
37810-02
- Nummer en dagtekening (dag en uur) van het depot*
82671-02 29.02.2008 , 08.00
- Datum inschrijving*
07.04.2009 ,
- 02 *Vervalddatum*
29.02.2013
- 03 *Naam van de deposant*
RUCO Industries B.V.
- 04 *Adres (straat en nummer) van de deposant*
J.F. Kennedylaan 28
- 05 *Postcode, plaats en land van de deposant*
5555 XD Valkenswaard,
Nederland
- 08 *Afbeelding van de tekening of het model*
ZIE AFBEELDING(EN)
- 11 *Vermelding van het voortbrengsel gevolgd door de aanduiding van de klasse(n) en onderklasse(n)*
Rookzuil (kl 25-03).
- 12 *Beschrijving van de kenmerkende eigenschappen van het nieuwe uiterlijk van het voortbrengsel; in voorkomend geval, vermelding van de onderdelen van de tekening of het model waarop de kleuren betrekking hebben*
Aluminium kolom voorzien van voetflens en uitgevoerd met een rond glazen dak.
- 14 *Vermelding van de naam van de werkelijke ontwerper van de tekening*
BUBBERMAN Rene

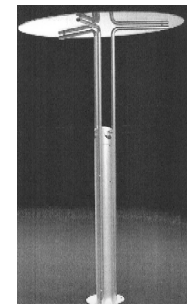

01 *Inschrijvingsnummer*
37810-03

Nummer en dagtekening (dag en uur) van het depot

82671-03 29.02.2008 , 08.00

Datum inschrijving

07.04.2009 ,

02 *Vervaldatum*
29.02.2013

03 *Naam van de deposant*
RUCO Industries B.V.

04 *Adres (straat en nummer) van de deposant*
J.F. Kennedylaan 28

05 *Postcode, plaats en land van de deposant*
5555 XD Valkenswaard,
Nederland

08 *Afbeelding van de tekening of het model*
ZIE AFBEELDING(EN)

11 *Vermelding van het voortbrengsel gevolgd door de aanduiding van de klasse(n) en onderklasse(n)*

Rookzuil (kl 25-03).

13 *Recht van voorrang als bedoeld in artikel 4 van het verdrag van Parijs tot bescherming van de Industriële Eigendom*

Aluminium kolom voorzien van voetflens en uitgevoerd met een rond aflegplateau.

14 *Vermelding van de naam van de werkelijke ontwerper van de tekening*
BUBBERMAN Rene

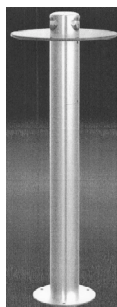

01 *Inschrijvingsnummer*
37810-04

Nummer en dagtekening (dag en uur) van het depot

82671-04 29.02.2008 , 08.00

Datum inschrijving

07.04.2009 ,

02 *Vervaldatum*
29.02.2013

03 *Naam van de deposant*
RUCO Industries B.V.

04 *Adres (straat en nummer) van de deposant*
J.F. Kennedylaan 28

05 *Postcode, plaats en land van de deposant*
5555 XD Valkenswaard,
Nederland

08 *Afbeelding van de tekening of het model*
ZIE AFBEELDING(EN)

11 *Vermelding van het voortbrengsel gevolgd door de aanduiding van de klasse(n) en onderklasse(n)*

Rookzuil (kl 25-03).

12 *Beschrijving van de kenmerkende eigenschappen van het nieuwe uiterlijk van het*

voortbrengsel; in voorkomend geval, vermelding van de onderdelen van de tekening of het model waarop de kleuren betrekking hebben

Aluminium middelhoge kolom voorzien van voetflens.

14 *Vermelding van de naam van de werkelijke ontwerper van de tekening*
BUBBERMAN Rene

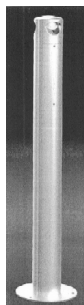

01 *Inschrijvingsnummer*
37810-05

Nummer en dagtekening (dag en uur) van het depot

82671-05 29.02.2008 , 08.00

Datum inschrijving

07.04.2009 ,

02 *Vervaldatum*
29.02.2013

03 *Naam van de deposant*
RUCO Industries B.V.

04 *Adres (straat en nummer) van de deposant*
J.F. Kennedylaan 28

05 *Postcode, plaats en land van de deposant*
5555 XD Valkenswaard,
Nederland

08 *Afbeelding van de tekening of het model*
ZIE AFBEELDING(EN)

11 *Vermelding van het voortbrengsel gevolgd door de aanduiding van de klasse(n) en onderklasse(n)*

Rookzuil (kl 25-03).

12 *Beschrijving van de kenmerkende eigenschappen van het nieuwe uiterlijk van het voortbrengsel; in voorkomend geval, vermelding van de onderdelen van de tekening of het model waarop de kleuren betrekking hebben*

Aluminium lage kolom voorzien van voetflens.

14 *Vermelding van de naam van de werkelijke ontwerper van de tekening*
BUBBERMAN Rene

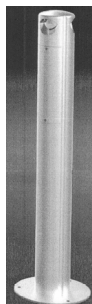

01 *Inschrijvingsnummer*
37811-00

Nummer en dagtekening (dag en uur) van het depot

82795-00 02.07.2008 , 08.00

Datum inschrijving

06.04.2009 ,

02 *Vervaldatum*
02.07.2013

03 *Naam van de deposant*
Janneke Hanselaar

04 *Adres (straat en nummer) van de deposant*
Lingenskamp 10

05 *Postcode, plaats en land van de deposant*
1251 JK Laren (NH),
Nederland

08 *Afbeelding van de tekening of het model*
ZIE AFBEELDING(EN)

11 *Vermelding van het voortbrengsel gevolgd door de aanduiding van de klasse(n) en onderklasse(n)*

Voedingsdoekset (fleshouder en borstvoedingsdoek (kl 2-05; 6-13).

12 *Beschrijving van de kenmerkende eigenschappen van het nieuwe uiterlijk van het voortbrengsel; in voorkomend geval, vermelding van de onderdelen van de tekening of het model waarop de kleuren betrekking hebben*

Deel 1: rond, met rond afgebiesd gat in het midden; aan bovenzijde blindgestikte langwerpige opening; deel 2: borstvoedingsdoek: grote rond vorm met aan bovenzijde flap met klittenband; in het midden zit aan verticale opening in de bies; deel 3: kleine ronde vorm met aan bovenzijde flap met klittenband; op het midden van de doek een elastiekbank met klittenband; alle delen zijn afgebiesd.

14 *Vermelding van de naam van de werkelijke ontwerper van de tekening*
HANSELAAR Janneke

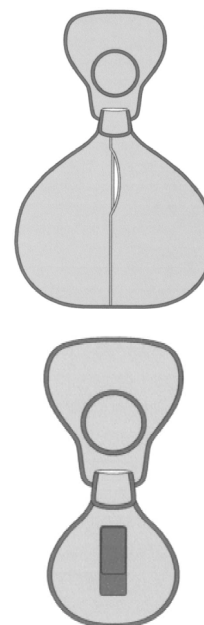

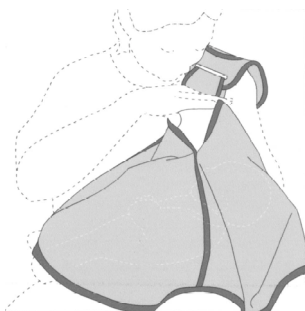
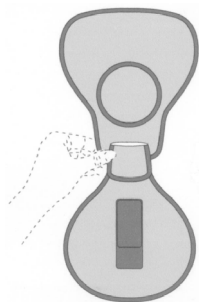

01 *Inschrijvingsnummer*
37812-01

Nummer en dagtekening (dag en uur) van het depot

82809-01 17.07.2008 , 14.29

Datum inschrijving

06.04.2009 ,

02 *Vervaldatum*
17.07.2013

03 *Naam van de deposant*
ACCO BRANDS USA, LLC,
Delaware corporation

04 *Adres (straat en nummer) van de deposant*
300, Tower Parkway

05 *Postcode, plaats en land van de deposant*
Lincolnshire, Illinois 60069,
Ver.St.v.Am

06 *Naam en adres van de gemachtigde of vermelding van het correspondentie-adres van de deposant*

Exter Polak & Charlouis B.V.
Sir Winston Churchillaan 295 A
2288 DC Rijswijk
Nederland.

08 *Afbeelding van de tekening of het model*
ZIE AFBEELDING(EN)

11 *Vermelding van het voortbrengsel gevolgd door de aanduiding van de klasse(n) en onderklasse(n)*

Transformator (kl 13-02).

13 *Recht van voorrang als bedoeld in artikel 4 van het verdrag van Parijs tot bescherming van de Industriële Eigendom*

Ver.St.v.Am., dd. 22 02 2008, nr. 29304032, MAHAFFEY Robert; HUNG John; WHITE Ryan

14 *Vermelding van de naam van de werkelijke ontwerper van de tekening*

MAHAFFEY Robert; HUNG John; WHITE Ryan

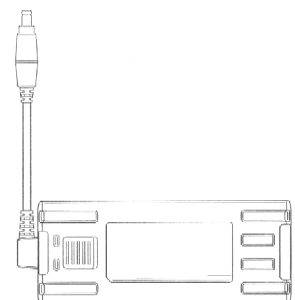
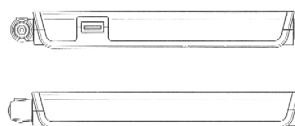
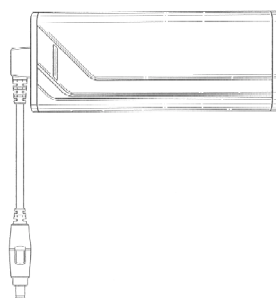
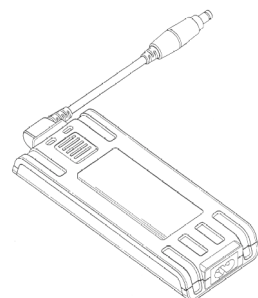
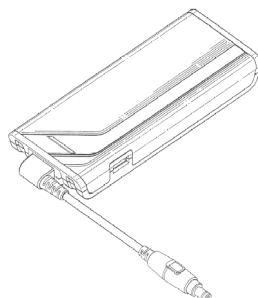

01 *Inschrijvingsnummer*
37812-02

Nummer en dagtekening (dag en uur) van het depot

82809-02 17.07.2008 , 14.29

Datum inschrijving

06.04.2009 ,

02 *Vervaldatum*
17.07.2013

03 *Naam van de deposant*
ACCO BRANDS USA, LLC,
Delaware corporation

04 *Adres (straat en nummer) van de deposant*
300, Tower Parkway

05 *Postcode, plaats en land van de deposant*
Lincolnshire, Illinois 60069,
Ver.St.v.Am

06 *Naam en adres van de gemachtigde of vermelding van het correspondentie-adres van de deposant*

Exter Polak & Charlouis B.V.
Sir Winston Churchillaan 295 A
2288 DC Rijswijk
Nederland.

08 *Afbeelding van de tekening of het model*
ZIE AFBEELDING(EN)

11 *Vermelding van het voortbrengsel gevolgd door de aanduiding van de klasse(n) en onderklasse(n)*

Transformator (kl 13-02).

13 *Recht van voorrang als bedoeld in artikel 4 van het verdrag van Parijs tot bescherming van de Industriële Eigendom*

Ver.St.v.Am., dd. 22 02 2008, nr. 29304032, MAHAFFEY Robert; HUNG John; WHITE Ryan

14 *Vermelding van de naam van de werkelijke ontwerper van de tekening*

MAHAFFEY Robert; HUNG John; WHITE Ryan

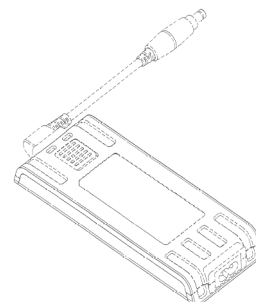
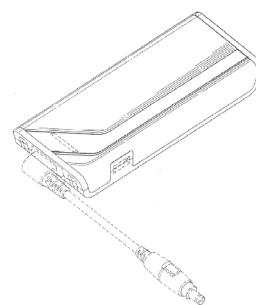

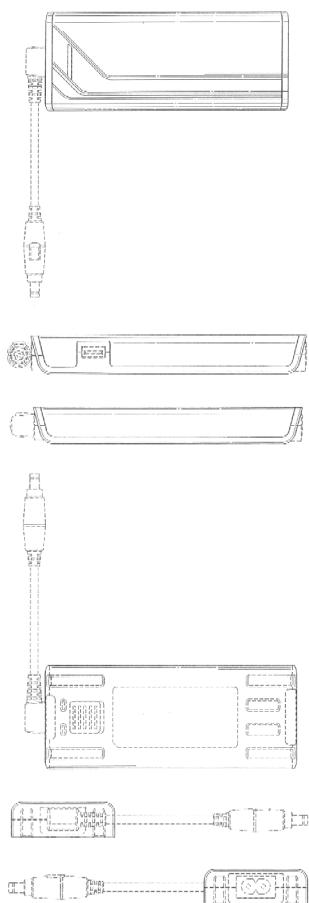

- 01 *Inschrijvingsnummer*
37813-01
Nummer en dagtekening (dag en uur) van het depot
 82836-01 13.08.2008 , 11.20
Datum inschrijving
 26.04.2009 ,
 02 *Vervaldatum*
 13.08.2013
 03 *Naam van de deposant*
 LUITEN Daisy
 04 *Adres (straat en nummer) van de deposant*
 Burg. Velthuijsenlaan 16
 05 *Postcode, plaats en land van de deposant*
 2262 VN Leidschendam,
 Nederland
 08 *Afbeelding van de tekening of het model*
 ZIE AFBEELDING(EN)
 11 *Vermelding van het voortbrengsel gevolgd door de aanduiding van de klasse(n) en onderklasse(n)*
 Spelbord (kl 21-01).
 14 *Vermelding van de naam van de werkelijke ontwerper van de tekening*
 LUITEN Daisy

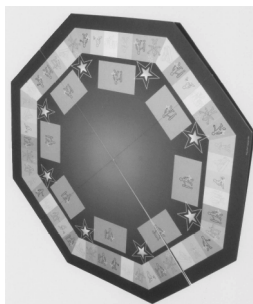

- 01 *Inschrijvingsnummer*
37813-02
Nummer en dagtekening (dag en uur) van het depot
 82836-02 13.08.2008 , 11.20
Datum inschrijving
 26.04.2009 ,
 02 *Vervaldatum*
 13.08.2013
 03 *Naam van de deposant*
 LUITEN Daisy
 04 *Adres (straat en nummer) van de deposant*
 Burg. Velthuijsenlaan 16
 05 *Postcode, plaats en land van de deposant*
 2262 VN Leidschendam,
 Nederland
 08 *Afbeelding van de tekening of het model*
 ZIE AFBEELDING(EN)
 11 *Vermelding van het voortbrengsel gevolgd door de aanduiding van de klasse(n) en onderklasse(n)*
 Dobbelsesteen (kl 21-01).
 14 *Vermelding van de naam van de werkelijke ontwerper van de tekening*
 LUITEN Daisy

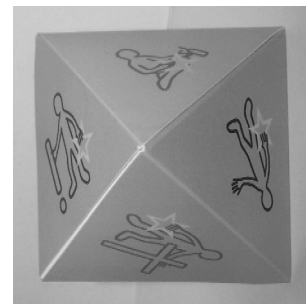
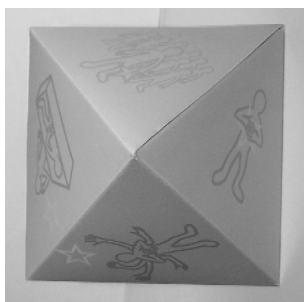

- 01 *Inschrijvingsnummer*
37814-00
Nummer en dagtekening (dag en uur) van het depot
 82840-00 22.08.2008 , 08.00
Datum inschrijving
 16.03.2009 ,
 02 *Vervaldatum*
 22.08.2013
 03 *Naam van de deposant*
 Pieter Huybers
 04 *Adres (straat en nummer) van de deposant*
 Oosterlee 16
 05 *Postcode, plaats en land van de deposant*
 2678 AZ De Lier,
 Nederland
 08 *Afbeelding van de tekening of het model*
 ZIE AFBEELDING(EN)
 11 *Vermelding van het voortbrengsel gevolgd door de aanduiding van de klasse(n) en onderklasse(n)*
 Grafisch symbool (KI 32-00).
 14 *Vermelding van de naam van de werkelijke ontwerper van de tekening*
 HUYBERS Pieter

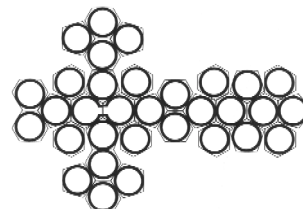
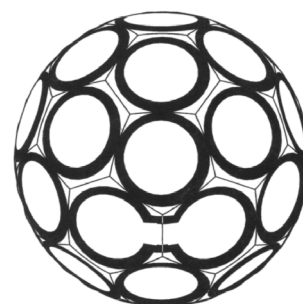

- 01 *Inschrijvingsnummer*
37815-00
Nummer en dagtekening (dag en uur) van het depot
 82874-00 19.09.2008 , 08.00

Datum inschrijving

06.04.2009 ,

02 *Vervaldatum*

19.09.2013

03 *Naam van de deposant*

Heineken Supply Chain B.V.

04 *Adres (straat en nummer) van de deposant*

Burgemeester Smeetsweg 1

05 *Postcode, plaats en land van de deposant*

2382 PH Zoeterwoude,
Nederland

06 *Naam en adres van de gemachtigde of vermelding van het correspondentie-adres van de deposant*

VEREENIGDE
Johan de Wittlaan 7
2517 JR Den Haag
Nederland.

08 *Afbeelding van de tekening of het model*

ZIE AFBEELDING(EN)

11 *Vermelding van het voortbrengsel gevolgd door de aanduiding van de klasse(n) en onderklasse(n)*

Glazenspoeler (kl 4-01).

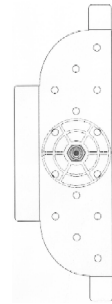
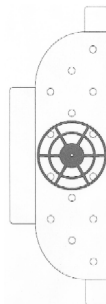
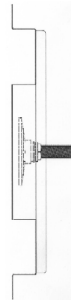
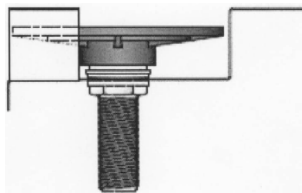
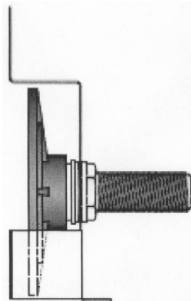
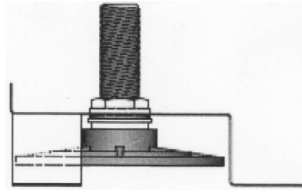
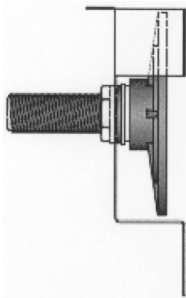
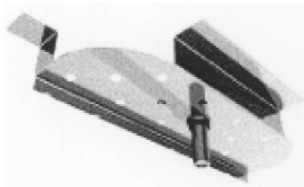
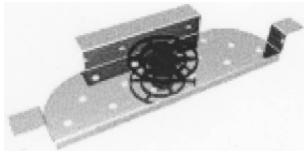
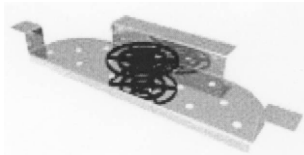

01 *Inschrijvingsnummer*

37816-01

Nummer en dagtekening (dag en uur) van het depot

82886-01 02.10.2008 , 16.37

Datum inschrijving

06.04.2009 ,

02 *Vervaldatum*

02.10.2013

03 *Naam van de deposant*

Scania CV AB

04 *Adres (straat en nummer) van de deposant*

05 *Postcode, plaats en land van de deposant*

S-151 87 Södertälje,
Zweden

06 *Naam en adres van de gemachtigde of vermelding van het correspondentie-adres van de deposant*

VEREENIGDE
Johan de Wittlaan 7
2517 JR Den Haag
Nederland.

08 *Afbeelding van de tekening of het model*

ZIE AFBEELDING(EN)

11 *Vermelding van het voortbrengsel gevolgd door de aanduiding van de klasse(n) en onderklasse(n)*

Bumperbeschermkap (kl 12-16).

13 *Recht van voorrang als bedoeld in artikel 4 van het verdrag van Parijs tot bescherming van de Industriële Eigendom*

Zweden, dd. 04 04 2008, nr. 20080204,
Scania CV AB (publ).

14 *Vermelding van de naam van de werkelijke ontwerper van de tekening*

CARRERAS-CASTRO Xavier;
HANSÉN Kristofer; HENRIKSEN
Christian; NYMAN Ingemar

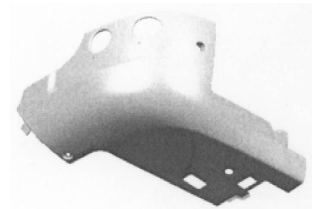

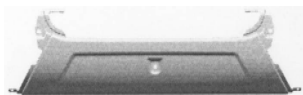
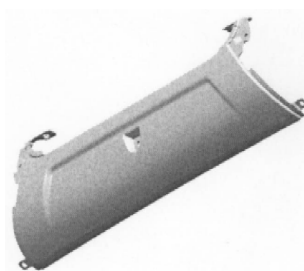
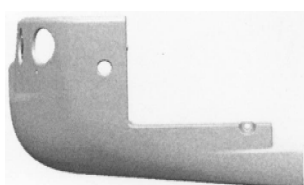
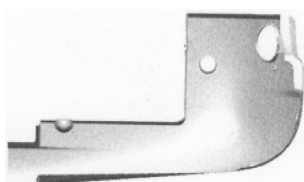
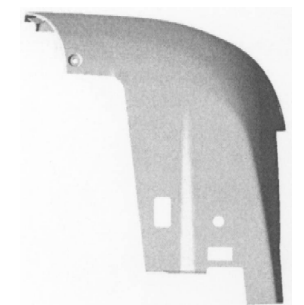
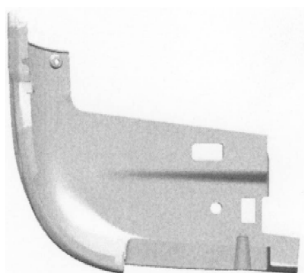
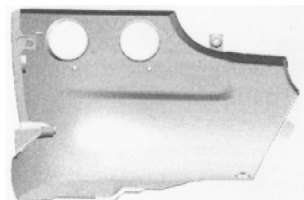
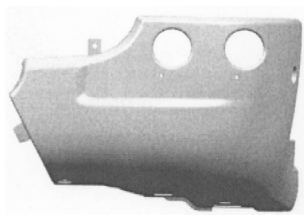

01 *Inschrijvingsnummer*

37816-02

Nummer en dagtekening (dag en uur) van het depot

82886-02 02.10.2008 , 16.37

Datum inschrijving

06.04.2009 ,

02 *Vervaldatum*

02.10.2013

03 *Naam van de deposant*

Scania CV AB

04 *Adres (straat en nummer) van de deposant*

05 *Postcode, plaats en land van de deposant*

S-151 87 Södertälje,
Zweden

06 *Naam en adres van de gemachtigde of vermelding van het correspondentie-adres van de deposant*

VEREENIGDE
Johan de Wittlaan 7
2517 JR Den Haag
Nederland.

08 *Afbeelding van de tekening of het model*

ZIE AFBEELDING(EN)

11 *Vermelding van het voortbrengsel gevolgd door de aanduiding van de klasse(n) en onderklasse(n)*

Bumperbeschermkap (kl 12-16).

13 *Recht van voorrang als bedoeld in artikel 4 van het verdrag van Parijs tot bescherming van de Industriële Eigendom*

Zweden, dd. 04 04 2008, nr. 20080204, Scania CV AB (publ).

14 *Vermelding van de naam van de werkelijke ontwerper van de tekening*

CARRERAS-CASTRO Xavier;
HANSÉN Kristofer; HENRIKSEN
Christian; NYMAN Ingemar

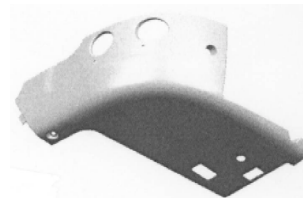
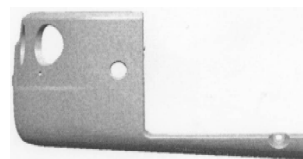
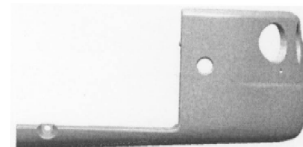
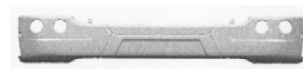
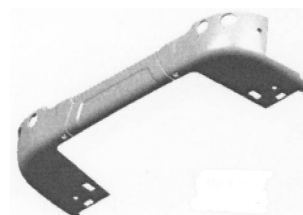

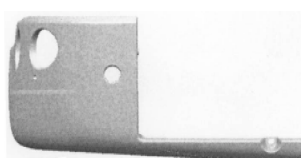
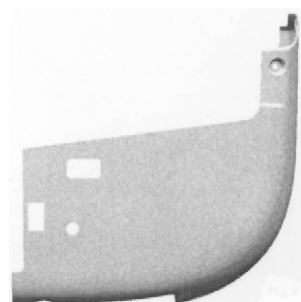
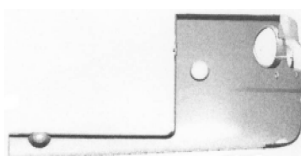
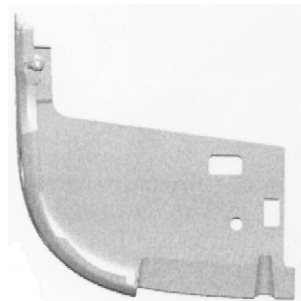
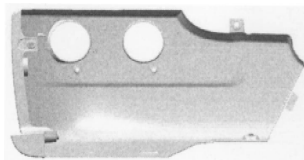

- 01 *Inschrijvingsnummer*
37817-00
Nummer en dagtekening (dag en uur) van het depot
82892-00 07.10.2008 , 08.00
Datum inschrijving
03.04.2009 ,
02 *Vervaldatum*
07.10.2013
03 *Naam van de deposant*
JUNG Klaus Dieter
04 *Adres (straat en nummer) van de deposant*
Hildeheugte 9
05 *Postcode, plaats en land van de deposant*
9403 HR Assen,
Nederland
08 *Afbeelding van de tekening of het model*
ZIE AFBEELDING(EN)
11 *Vermelding van het voortbrengsel gevolgd door de aanduiding van de klasse(n) en onderklasse(n)*
Trap voor rolstoelgebruikers (kl 25-04).
14 *Vermelding van de naam van de werkelijke ontwerper van de tekening*
JUNG Klaus Dieter

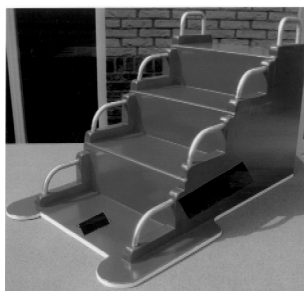

- 01 *Inschrijvingsnummer*
37818-00
Nummer en dagtekening (dag en uur) van het depot
82906-00 21.01.2009 , 08.00
Datum inschrijving
27.03.2009 ,
02 *Vervaldatum*
21.01.2014
03 *Naam van de deposant*
Zeelenberg's Timmerwinkel B.V.
04 *Adres (straat en nummer) van de deposant*
Brabantse Turfmarkt 26
05 *Postcode, plaats en land van de deposant*
2611 CN Delft,
Nederland
06 *Naam en adres van de gemachtigde of vermelding van het correspondentie-adres van de deposant*
Intellectueel Eigendomadvocaten
Willemsparkweg 34
1071 HG Amsterdam
Nederland.
08 *Afbeelding van de tekening of het model*
ZIE AFBEELDING(EN)
11 *Vermelding van het voortbrengsel gevolgd door de aanduiding van de klasse(n) en onderklasse(n)*
Afdekzeil voor containers (kl 5-05).

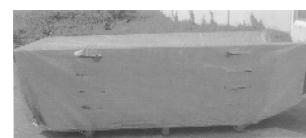
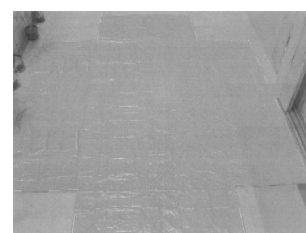

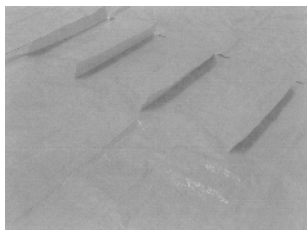

01 *Inschrijvingsnummer*

37819-00

Nummer en dagtekening (dag en uur) van het depot

82908-00 01.01.2009 , 08.00

Datum inschrijving

02.04.2009 ,

02 *Vervaldatum*

01.01.2014

03 *Naam van de deposant*

Corus Staal BV

04 *Adres (straat en nummer) van de deposant*

Wenckebachstraat 1

05 *Postcode, plaats en land van de deposant*

1951 JZ Velsen-Noord,
Nederland

06 *Naam en adres van de gemachtigde of vermelding van het correspondentie-adres van de deposant*

M.J. Kochx
Postbus 10000
1970 CA IJmuiden
Nederland.

08 *Afbeelding van de tekening of het model*

ZIE AFBEELDING(EN)

11 *Vermelding van het voortbrengsel gevolgd door de aanduiding van de klasse(n) en onderklasse(n)*

Houder voor vloeistoffen (kl 9-03).

14 *Vermelding van de naam van de werkelijke ontwerper van de tekening*

GUTTER Niels

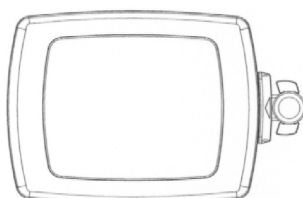
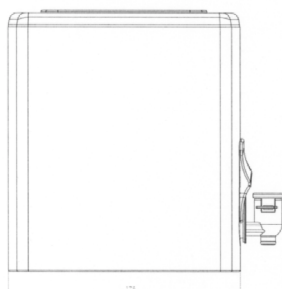
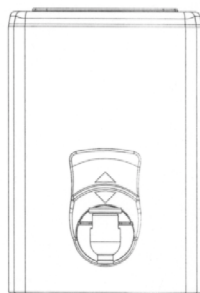
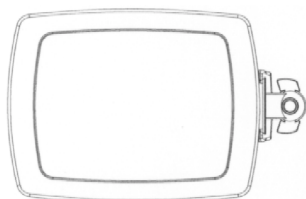
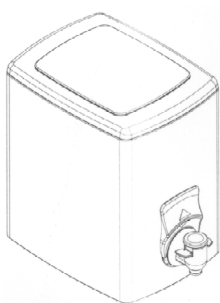

01 *Inschrijvingsnummer*

37820-01

Nummer en dagtekening (dag en uur) van het depot

82911-01 16.10.2008 , 17.01

Datum inschrijving

20.03.2009 ,

02 *Vervaldatum*

16.10.2013

03 *Naam van de deposant*

Liquid Fire Trade and Invest 21 (PTY)
Ltd.

04 *Adres (straat en nummer) van de deposant*

21 Villeriche, Robert Bruce Road

05 *Postcode, plaats en land van de deposant*

Beverly A.H. Sandton, Gauteng,
Zuid-Afrika

06 *Naam en adres van de gemachtigde of vermelding van het correspondentie-adres van de deposant*

VEREENIGDE
Johan de Wittlaan 7
2517 JR Den Haag
Nederland.

08 *Afbeelding van de tekening of het model*

ZIE AFBEELDING(EN)

11 *Vermelding van het voortbrengsel gevolgd door de aanduiding van de klasse(n) en onderklasse(n)*

Tasje (kl 3-01).

14 *Vermelding van de naam van de werkelijke ontwerper van de tekening*

BOYDEN Scott Collishaw

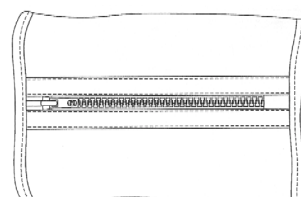
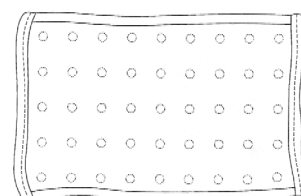
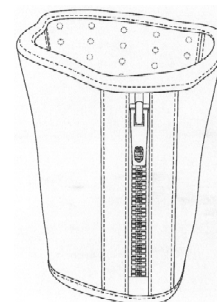
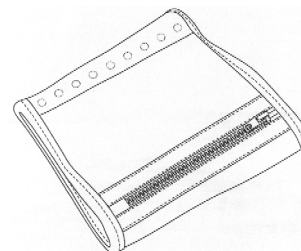

01 *Inschrijvingsnummer*

37820-02

Nummer en dagtekening (dag en uur) van het depot

82911-02 16.10.2008 , 17.01

Datum inschrijving

20.03.2009 ,

02 *Vervaldatum*

16.10.2013

03 *Naam van de deposant*

Liquid Fire Trade and Invest 21 (PTY)
Ltd.

- 04 Adres (straat en nummer) van de deposant
21 Villeriche, Robert Bruce Road
- 05 Postcode, plaats en land van de deposant
Beverly A.H. Sandton, Gauteng,
Zuid-Afrika
- 06 Naam en adres van de gemachtigde of vermelding van het correspondentie-adres van de deposant
VEREENIGDE
Johan de Wittlaan 7
2517 JR Den Haag
Nederland.
- 08 Afbeelding van de tekening of het model
ZIE AFBEELDING(EN)
- 11 Vermelding van het voortbrengsel gevolgd door de aanduiding van de klasse(n) en onderklasse(n)
Tasje (kl 3-01).
- 14 Vermelding van de naam van de werkelijke ontwerper van de tekening
BOYDEN Scott Collishaw

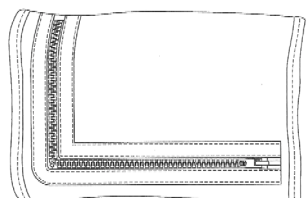
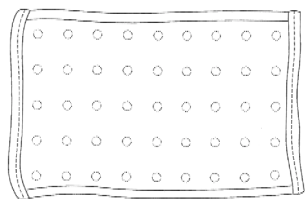
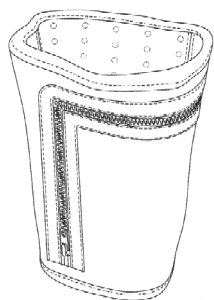
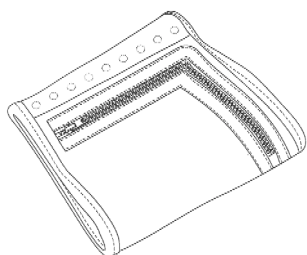

- 01 Inschrijvingsnummer
37821-01
Nummer en dagtekening (dag en uur) van het depot
82931-01 04.11.2008 , 08.00
Datum inschrijving
07.04.2009 ,

- 02 Vervaldatum
04.11.2013
- 03 Naam van de deposant
DE GRAAFF Godefriedus Theodorus
- 04 Adres (straat en nummer) van de deposant
Vincent Youmanshof 3
- 05 Postcode, plaats en land van de deposant
3543 CR Utrecht,
Nederland
- 08 Afbeelding van de tekening of het model
ZIE AFBEELDING(EN)
- 11 Vermelding van het voortbrengsel gevolgd door de aanduiding van de klasse(n) en onderklasse(n)
Kinderzitje voor fiets (kl 6-01).
- 14 Vermelding van de naam van de werkelijke ontwerper van de tekening
DE GRAAFF Godefriedus Theodorus



- 01 Inschrijvingsnummer
37821-02
Nummer en dagtekening (dag en uur) van het depot
82931-02 04.11.2008 , 08.00
Datum inschrijving
07.04.2009 ,
- 02 Vervaldatum
04.11.2013
- 03 Naam van de deposant
DE GRAAFF Godefriedus Theodorus
- 04 Adres (straat en nummer) van de deposant
Vincent Youmanshof 3
- 05 Postcode, plaats en land van de deposant
3543 CR Utrecht,
Nederland
- 08 Afbeelding van de tekening of het model
ZIE AFBEELDING(EN)
- 11 Vermelding van het voortbrengsel gevolgd door de aanduiding van de klasse(n) en onderklasse(n)
Kinderzitje voor fiets (kl 6-01).
- 14 Vermelding van de naam van de werkelijke ontwerper van de tekening
DE GRAAFF Godfried



- 01 Inschrijvingsnummer
37821-03
Nummer en dagtekening (dag en uur) van het depot
82931-03 04.11.2008 , 08.00
Datum inschrijving
07.04.2009 ,
- 02 Vervaldatum
04.11.2013
- 03 Naam van de deposant
DE GRAAFF Godefriedus Theodorus

- 04 Adres (straat en nummer) van de deposant
Vincent Youmanshof 3
- 05 Postcode, plaats en land van de deposant
3543 CR Utrecht,
Nederland
- 08 Afbeelding van de tekening of het model
ZIE AFBEELDING(EN)
- 11 Vermelding van het voortbrengsel gevolgd door de aanduiding van de klasse(n) en onderklasse(n)
Kinderzitje voor fiets (kl 6-01).
- 14 Vermelding van de naam van de werkelijke ontwerper van de tekening
DE GRAAFF Godfried

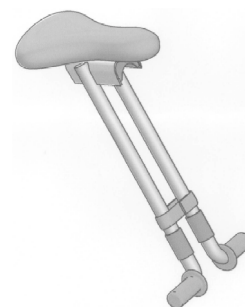

- 01 Inschrijvingsnummer
37821-04
Nummer en dagtekening (dag en uur) van het depot
82931-04 04.11.2008 , 08.00
Datum inschrijving
07.04.2009 ,
- 02 Vervaldatum
04.11.2013
- 03 Naam van de deposant
DE GRAAFF Godefriedus Theodorus

- 04 Adres (straat en nummer) van de deposant
Vincent Youmanshof 3
- 05 Postcode, plaats en land van de deposant
3543 CR Utrecht,
Nederland
- 08 Afbeelding van de tekening of het model
ZIE AFBEELDING(EN)
- 11 Vermelding van het voortbrengsel gevolgd
door de aanduiding van de klasse(n) en
onderklasse(n)
Kinderzitje voor fiets (kl 6-01).
- 14 Vermelding van de naam van de werkelijke
ontwerper van de tekening
DE GRAAFF Godfried



- 01 Inschrijvingsnummer
37822-00
Nummer en dagtekening (dag en uur) van het
depot
83034-00 20.02.2009 , 08.00
Datum inschrijving
07.04.2009 ,
- 02 Vervaldatum
20.02.2014
- 03 Naam van de deposant
Gijs Timmermans
- 04 Adres (straat en nummer) van de deposant
Aalbekerweg 57
- 05 Postcode, plaats en land van de deposant
6336 XM Hulsberg,
Nederland
- 08 Afbeelding van de tekening of het model
ZIE AFBEELDING(EN)
- 11 Vermelding van het voortbrengsel gevolgd
door de aanduiding van de klasse(n) en
onderklasse(n)
Bordspel (kl 21-01).
- 14 Vermelding van de naam van de werkelijke
ontwerper van de tekening
TIMMERMANS Gijs

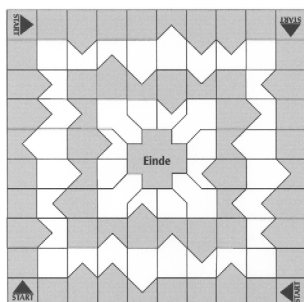

- 01 Inschrijvingsnummer
37823-00
Nummer en dagtekening (dag en uur) van het
depot
83043-00 02.03.2009 , 08.00
Datum inschrijving
06.04.2009 ,
- 02 Vervaldatum
02.03.2014
- 03 Naam van de deposant
UNIVERSAL TRADE SERVICE B.V.
- 04 Adres (straat en nummer) van de deposant
Flevolaan 58 A
- 05 Postcode, plaats en land van de deposant
1382 JZ Weesp,
Nederland
- 08 Afbeelding van de tekening of het model
ZIE AFBEELDING(EN)
- 11 Vermelding van het voortbrengsel gevolgd
door de aanduiding van de klasse(n) en
onderklasse(n)
Kledinghoes (kl 6-13).
- 12 Beschrijving van de kenmerkende eigen-
schappen van het nieuwe uiterlijk van het
voortbrengsel; in voorkomend geval, vermeld-
ing van de onderdelen van de tekening of het
model waarop de kleuren betrekking hebben
Figuur 1 toont de voorzijde van de
konisch gevormde kledinghoes met
ritssluiting en "D" vormige ring; aan de
bovenzijde is een deel van de riem
zichtbaar, die door de de "D" ring loopt
en over de gehele achterzijde (figuur 3)
door loopt; figuur 2 toont de
druppelvormige rechter zijkant; figuur
4 toont de linkerzijkant.
- 14 Vermelding van de naam van de werkelijke
ontwerper van de tekening
KINGMA Fokke Robbert

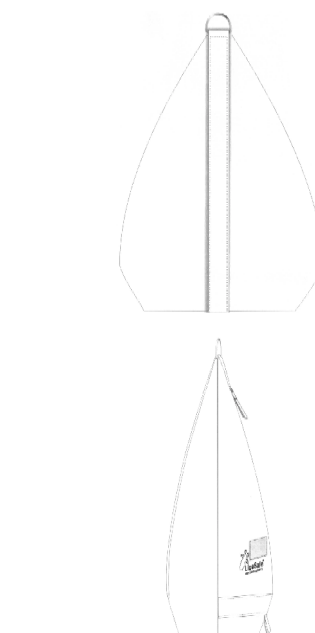
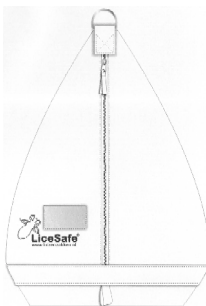

- 01 Inschrijvingsnummer
37824-01
Nummer en dagtekening (dag en uur) van het
depot
82919-01 21.10.2008 , 08.00
Datum inschrijving
20.03.2009 ,
- 02 Vervaldatum
21.10.2013
- 03 Naam van de deposant
Stoc Naamloze Vennootschap
- 04 Adres (straat en nummer) van de deposant
Rozenlaan 4
- 05 Postcode, plaats en land van de deposant
2950 Kapellen,
België
- 06 Naam en adres van de gemachtigde of ver-
melding van het correspondentie-adres van
de deposant
LCK Advocaten
Peter Benoitstraat 9
2018 Antwerpen
België.
- 08 Afbeelding van de tekening of het model
ZIE AFBEELDING(EN)
- 11 Vermelding van het voortbrengsel gevolgd
door de aanduiding van de klasse(n) en
onderklasse(n)
Brander voor haard (kl 23-03).

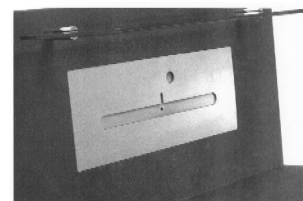

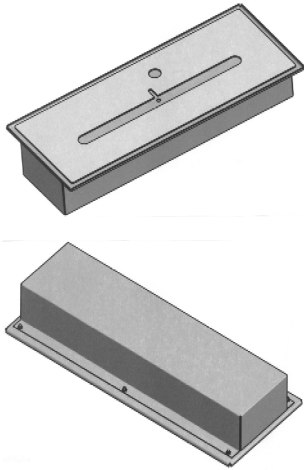

01 *Inschrijvingsnummer*
37824-02

Nummer en dagtekening (dag en uur) van het depot

82919-02 21.10.2008 , 08.00

Datum inschrijving

20.03.2009 ,

02 *Vervaldatum*
21.10.2013

03 *Naam van de deposant*
Stoc Naamloze Vennootschap

04 *Adres (straat en nummer) van de deposant*
Rozenlaan 4

05 *Postcode, plaats en land van de deposant*
2950 Kapellen,
België

06 *Naam en adres van de gemachtigde of vermelding van het correspondentie-adres van de deposant*

LCK Advocaten
Peter Benoitstraat 9
2018 Antwerpen
België.

08 *Afbeelding van de tekening of het model*
ZIE AFBEELDING(EN)

11 *Vermelding van het voortbrengsel gevolgd door de aanduiding van de klasse(n) en onderklasse(n)*
Haard (kl 23-03).

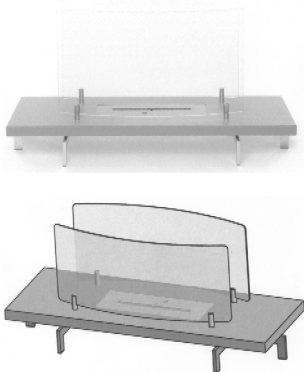

01 *Inschrijvingsnummer*
37824-03

Nummer en dagtekening (dag en uur) van het depot

82919-03 21.10.2008 , 08.00

Datum inschrijving

20.03.2009 ,

02 *Vervaldatum*
21.10.2013

03 *Naam van de deposant*
Stoc Naamloze Vennootschap

04 *Adres (straat en nummer) van de deposant*
Rozenlaan 4

05 *Postcode, plaats en land van de deposant*
2950 Kapellen,
België

06 *Naam en adres van de gemachtigde of vermelding van het correspondentie-adres van de deposant*

LCK Advocaten
Peter Benoitstraat 9
2018 Antwerpen
België.

08 *Afbeelding van de tekening of het model*
ZIE AFBEELDING(EN)

11 *Vermelding van het voortbrengsel gevolgd door de aanduiding van de klasse(n) en onderklasse(n)*

Haard (kl 23-03).

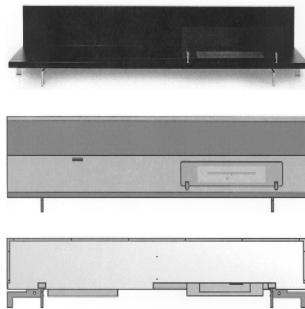

01 *Inschrijvingsnummer*
37824-04

Nummer en dagtekening (dag en uur) van het depot

82919-04 21.10.2008 , 08.00

Datum inschrijving

20.03.2009 ,

02 *Vervaldatum*
21.10.2013

03 *Naam van de deposant*
Stoc Naamloze Vennootschap

04 *Adres (straat en nummer) van de deposant*
Rozenlaan 4

05 *Postcode, plaats en land van de deposant*
2950 Kapellen,
België

06 *Naam en adres van de gemachtigde of vermelding van het correspondentie-adres van de deposant*

LCK Advocaten
Peter Benoitstraat 9
2018 Antwerpen
België.

08 *Afbeelding van de tekening of het model*
ZIE AFBEELDING(EN)

11 *Vermelding van het voortbrengsel gevolgd door de aanduiding van de klasse(n) en onderklasse(n)*

Haard (kl 23-03).

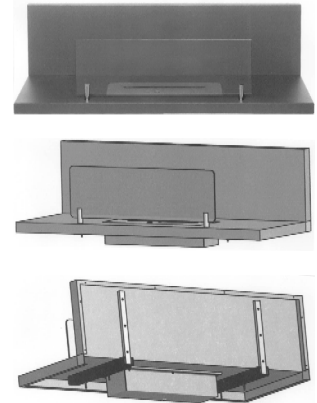

01 *Inschrijvingsnummer*
37824-05

Nummer en dagtekening (dag en uur) van het depot

82919-05 21.10.2008 , 08.00

Datum inschrijving

20.03.2009 ,

02 *Vervaldatum*
21.10.2013

03 *Naam van de deposant*
Stoc Naamloze Vennootschap

04 *Adres (straat en nummer) van de deposant*
Rozenlaan 4

05 *Postcode, plaats en land van de deposant*
2950 Kapellen,
België

06 *Naam en adres van de gemachtigde of vermelding van het correspondentie-adres van de deposant*

LCK Advocaten
Peter Benoitstraat 9
2018 Antwerpen
België.

08 *Afbeelding van de tekening of het model*
ZIE AFBEELDING(EN)

11 *Vermelding van het voortbrengsel gevolgd door de aanduiding van de klasse(n) en onderklasse(n)*

Haard (kl 23-03).

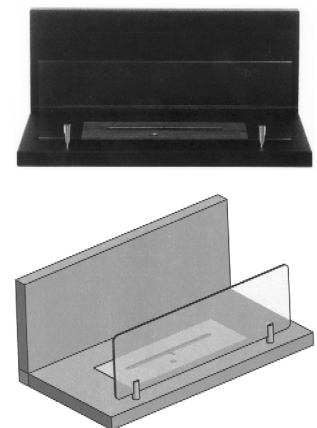

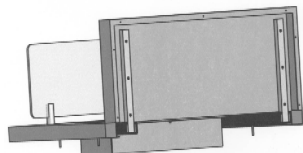

- 01 *Inschrijvingsnummer*
37824-06
Nummer en dagtekening (dag en uur) van het depot
82919-06 21.10.2008 , 08.00
Datum inschrijving
20.03.2009 ,
02 *Vervaldatum*
21.10.2013
03 *Naam van de deposant*
Stoc Naamloze Vennootschap
04 *Adres (straat en nummer) van de deposant*
Rozenlaan 4
05 *Postcode, plaats en land van de deposant*
2950 Kapellen,
België
06 *Naam en adres van de gemachtigde of vermelding van het correspondentie-adres van de deposant*
LCK Advocaten
Peter Benoitstraat 9
2018 Antwerpen
België.
08 *Afbeelding van de tekening of het model*
ZIE AFBEELDING(EN)
11 *Vermelding van het voortbrengsel gevolgd door de aanduiding van de klasse(n) en onderklasse(n)*
Haard (kl 23-03).

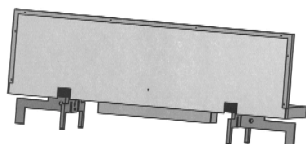
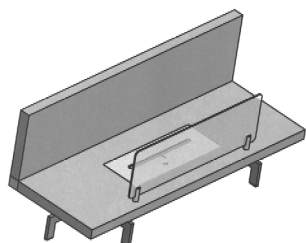

- 01 *Inschrijvingsnummer*
37824-07
Nummer en dagtekening (dag en uur) van het depot
82919-07 21.10.2008 , 08.00

- Datum inschrijving*
20.03.2009 ,
02 *Vervaldatum*
21.10.2013
03 *Naam van de deposant*
Stoc Naamloze Vennootschap
04 *Adres (straat en nummer) van de deposant*
Rozenlaan 4
05 *Postcode, plaats en land van de deposant*
2950 Kapellen,
België
06 *Naam en adres van de gemachtigde of vermelding van het correspondentie-adres van de deposant*
LCK Advocaten
Peter Benoitstraat 9
2018 Antwerpen
België.
08 *Afbeelding van de tekening of het model*
ZIE AFBEELDING(EN)
11 *Vermelding van het voortbrengsel gevolgd door de aanduiding van de klasse(n) en onderklasse(n)*
Haard (kl 23-03).

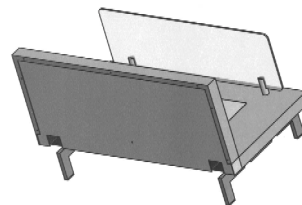
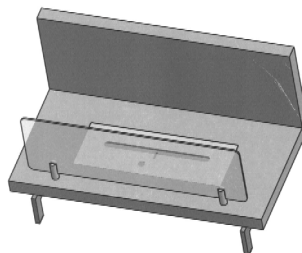
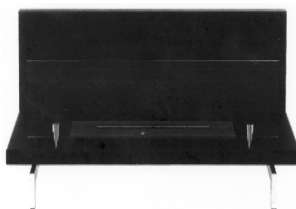

- 01 *Inschrijvingsnummer*
37824-08
Nummer en dagtekening (dag en uur) van het depot
82919-08 21.10.2008 , 08.00
Datum inschrijving
20.03.2009 ,
02 *Vervaldatum*
21.10.2013
03 *Naam van de deposant*
Stoc Naamloze Vennootschap
04 *Adres (straat en nummer) van de deposant*
Rozenlaan 4

- 05 *Postcode, plaats en land van de deposant*
2950 Kapellen,
België
06 *Naam en adres van de gemachtigde of vermelding van het correspondentie-adres van de deposant*
LCK Advocaten
Peter Benoitstraat 9
2018 Antwerpen
België.
08 *Afbeelding van de tekening of het model*
ZIE AFBEELDING(EN)
11 *Vermelding van het voortbrengsel gevolgd door de aanduiding van de klasse(n) en onderklasse(n)*
Haard (kl 23-03).

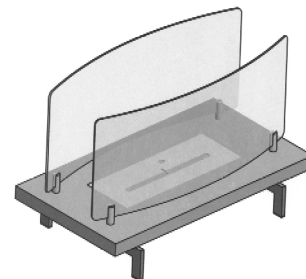
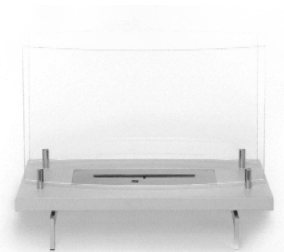

- 01 *Inschrijvingsnummer*
37825-01
Nummer en dagtekening (dag en uur) van het depot
82938-01 06.11.2008 , 08.00
Datum inschrijving
06.04.2009 ,
02 *Vervaldatum*
06.11.2013
03 *Naam van de deposant*
Dumeta Handwheels B.V.
04 *Adres (straat en nummer) van de deposant*
Zutphenstraat 6
05 *Postcode, plaats en land van de deposant*
7575 EJ Oldenzaal,
Nederland
06 *Naam en adres van de gemachtigde of vermelding van het correspondentie-adres van de deposant*
PatentAgent
Hengelsestraat 705
7521 PA Enschede
Nederland.
08 *Afbeelding van de tekening of het model*
ZIE AFBEELDING(EN)
11 *Vermelding van het voortbrengsel gevolgd door de aanduiding van de klasse(n) en onderklasse(n)*
Handwiel (kl 23-01).

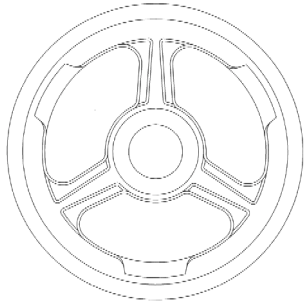
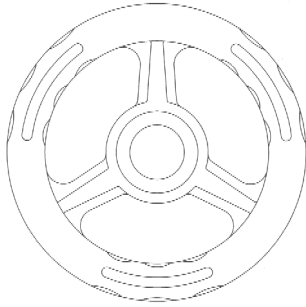

- 01 *Inschrijvingsnummer*
37825-02
Nummer en dagtekening (dag en uur) van het depot
82938-02 06.11.2008 , 08.00
Datum inschrijving
06.04.2009 ,
- 02 *Vervaldatum*
06.11.2013
- 03 *Naam van de deposant*
Dumeta Handwheels B.V.
- 04 *Adres (straat en nummer) van de deposant*
Zutphenstraat 6
- 05 *Postcode, plaats en land van de deposant*
7575 EJ Oldenzaal,
Nederland
- 06 *Naam en adres van de gemachtigde of vermelding van het correspondentie-adres van de deposant*
PatentAgent
Hengelsestraat 705
7521 PA Enschede
Nederland.
- 08 *Afbeelding van de tekening of het model*
ZIE AFBEELDING(EN)
- 11 *Vermelding van het voortbrengsel gevolgd door de aanduiding van de klasse(n) en onderklasse(n)*
Handwiel (kl 23-01).

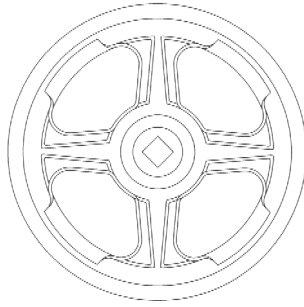
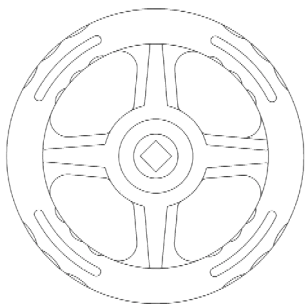

- 01 *Inschrijvingsnummer*
37825-03
Nummer en dagtekening (dag en uur) van het depot
82938-03 06.11.2008 , 08.00
Datum inschrijving
06.04.2009 ,
- 02 *Vervaldatum*
06.11.2013
- 03 *Naam van de deposant*
Dumeta Handwheels B.V.
- 04 *Adres (straat en nummer) van de deposant*
Zutphenstraat 6
- 05 *Postcode, plaats en land van de deposant*
7575 EJ Oldenzaal,
Nederland
- 06 *Naam en adres van de gemachtigde of vermelding van het correspondentie-adres van de deposant*
PatentAgent
Hengelsestraat 705
7521 PA Enschede
Nederland.
- 08 *Afbeelding van de tekening of het model*
ZIE AFBEELDING(EN)
- 11 *Vermelding van het voortbrengsel gevolgd door de aanduiding van de klasse(n) en onderklasse(n)*
Handwiel (kl 23-01).

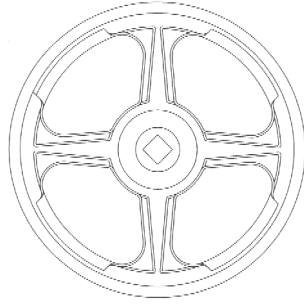
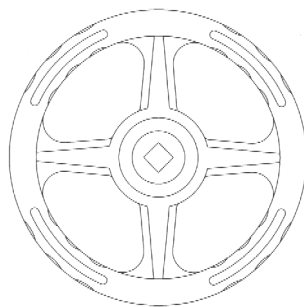

- 01 *Inschrijvingsnummer*
37825-04
Nummer en dagtekening (dag en uur) van het depot
82938-04 06.11.2008 , 08.00
Datum inschrijving
06.04.2009 ,
- 02 *Vervaldatum*
06.11.2013
- 03 *Naam van de deposant*
Dumeta Handwheels B.V.
- 04 *Adres (straat en nummer) van de deposant*
Zutphenstraat 6
- 05 *Postcode, plaats en land van de deposant*
7575 EJ Oldenzaal,
Nederland
- 06 *Naam en adres van de gemachtigde of vermelding van het correspondentie-adres van de deposant*
PatentAgent
Hengelsestraat 705
7521 PA Enschede
Nederland.
- 08 *Afbeelding van de tekening of het model*
ZIE AFBEELDING(EN)
- 11 *Vermelding van het voortbrengsel gevolgd door de aanduiding van de klasse(n) en onderklasse(n)*
Handwiel (kl 23-01).

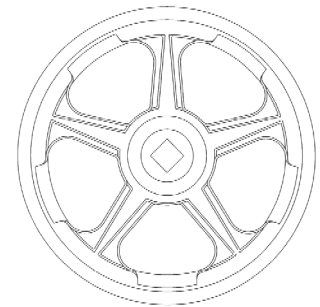
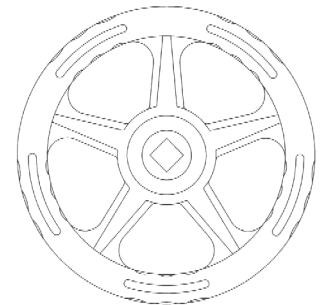

- 01 *Inschrijvingsnummer*
37825-05
Nummer en dagtekening (dag en uur) van het depot
82938-05 06.11.2008 , 08.00
Datum inschrijving
06.04.2009 ,
- 02 *Vervaldatum*
06.11.2013
- 03 *Naam van de deposant*
Dumeta Handwheels B.V.
- 04 *Adres (straat en nummer) van de deposant*
Zutphenstraat 6

- 05 *Postcode, plaats en land van de deposant*
7575 EJ Oldenzaal,
Nederland
- 06 *Naam en adres van de gemachtigde of vermelding van het correspondentie-adres van de deposant*
PatentAgent
Hengelsestraat 705
7521 PA Enschede
Nederland.
- 08 *Afbeelding van de tekening of het model*
ZIE AFBEELDING(EN)
- 11 *Vermelding van het voortbrengsel gevolgd door de aanduiding van de klasse(n) en onderklasse(n)*
Handwiel (kl 23-01).

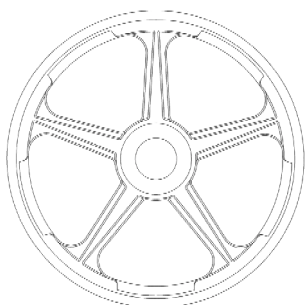
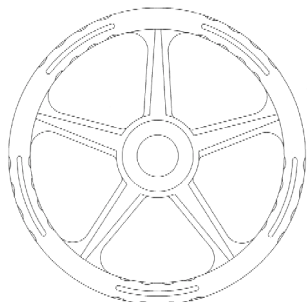

- 01 *Inschrijvingsnummer*
37826-00
Nummer en dagtekening (dag en uur) van het depot
82961-00 02.12.2008 , 08.00
Datum inschrijving
07.04.2009 ,
- 02 *Vervaldatum*
02.12.2013
- 03 *Naam van de deposant*
Het Zuiden b.v.
- 04 *Adres (straat en nummer) van de deposant*
Bukkumweg 8, Postbus 26
- 05 *Postcode, plaats en land van de deposant*
5080 AA Hilvarenbeek,
Nederland
- 08 *Afbeelding van de tekening of het model*
ZIE AFBEELDING(EN)
- 11 *Vermelding van het voortbrengsel gevolgd door de aanduiding van de klasse(n) en onderklasse(n)*
Palletclip (kl 8-08).
- 14 *Vermelding van de naam van de werkelijke ontwerper van de tekening*
WISKERKE Rudolf

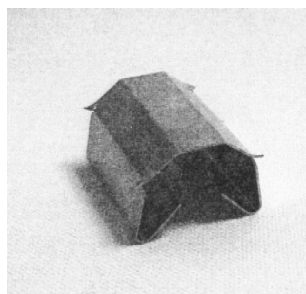
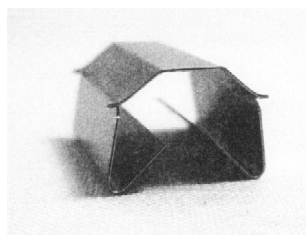

- 01 *Inschrijvingsnummer*
37827-00
Nummer en dagtekening (dag en uur) van het depot
82985-00 13.01.2009 , 08.00
Datum inschrijving
24.03.2009 ,
- 02 *Vervaldatum*
13.01.2014
- 03 *Naam van de deposant*
KZ Meet- en Regelapparatuur B.V.
- 04 *Adres (straat en nummer) van de deposant*
Pascalweg 4, Postbus 40049
- 05 *Postcode, plaats en land van de deposant*
8004 DA Zwolle,
Nederland
- 08 *Afbeelding van de tekening of het model*
ZIE AFBEELDING(EN)
- 11 *Vermelding van het voortbrengsel gevolgd door de aanduiding van de klasse(n) en onderklasse(n)*
Ophangbeugel voor gasmeterbeugel (kl 8-08).
- 14 *Vermelding van de naam van de werkelijke ontwerper van de tekening*
ZENNIPMAN Alfred

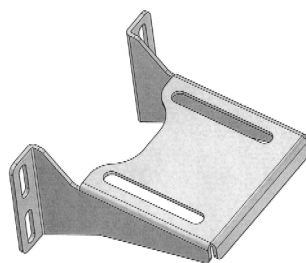

- 01 *Inschrijvingsnummer*
37828-00
Nummer en dagtekening (dag en uur) van het depot
83020-00 09.02.2009 , 08.00

- Datum inschrijving*
20.03.2009 ,
- 02 *Vervaldatum*
09.02.2014
- 03 *Naam van de deposant*
Hommy Design B.V.
- 04 *Adres (straat en nummer) van de deposant*
Cypresstraat 61
- 05 *Postcode, plaats en land van de deposant*
5038 KS Tilburg,
Nederland
- 08 *Afbeelding van de tekening of het model*
ZIE AFBEELDING(EN)
- 11 *Vermelding van het voortbrengsel gevolgd door de aanduiding van de klasse(n) en onderklasse(n)*
Eetkamerstoel (kl 6-01).
- 14 *Vermelding van de naam van de werkelijke ontwerper van de tekening*
VAN LAARHOVEN Mariët



- 01 *Inschrijvingsnummer*
37829-01
Nummer en dagtekening (dag en uur) van het depot
83023-01 10.02.2009 , 08.00
Datum inschrijving
10.03.2009 ,
- 02 *Vervaldatum*
10.02.2014
- 03 *Naam van de deposant*
Mohamedjoesoef Ceviera
- 04 *Adres (straat en nummer) van de deposant*
Rotterdamsedijk 226 A
- 05 *Postcode, plaats en land van de deposant*
3112 BN Schiedam,
Nederland
- 08 *Afbeelding van de tekening of het model*
ZIE AFBEELDING(EN)
- 11 *Vermelding van het voortbrengsel gevolgd door de aanduiding van de klasse(n) en onderklasse(n)*
Beensieraad/accessoires (kl 2-07; 11-01).
- 14 *Vermelding van de naam van de werkelijke ontwerper van de tekening*
CEVIERA Mohamedjoesoef



01 *Inschrijvingsnummer*
37829-02

Nummer en dagtekening (dag en uur) van het depot

83023-02 10.02.2009 , 08.00

Datum inschrijving

10.03.2009 ,

02 *Vervaldatum*

10.02.2014

03 *Naam van de deposant*

Mohamedjoesoef Ceviera

04 *Adres (straat en nummer) van de deposant*
Rotterdamsedijk 226 A

05 *Postcode, plaats en land van de deposant*
3112 BN Schiedam,
Nederland

08 *Afbeelding van de tekening of het model*
ZIE AFBEELDING(EN)

11 *Vermelding van het voortbrengsel gevolgd door de aanduiding van de klasse(n) en onderklasse(n)*
Beensieraad/accessoires (kl 2-07; 11-01).

14 *Vermelding van de naam van de werkelijke ontwerper van de tekening*
CEVIERA Mohamedjoesoef



01 *Inschrijvingsnummer*
37829-03

Nummer en dagtekening (dag en uur) van het depot

83023-03 10.02.2009 , 08.00

Datum inschrijving

10.03.2009 ,

02 *Vervaldatum*

10.02.2014

03 *Naam van de deposant*

Mohamedjoesoef Ceviera

04 *Adres (straat en nummer) van de deposant*
Rotterdamsedijk 226 A

05 *Postcode, plaats en land van de deposant*
3112 BN Schiedam,
Nederland

08 *Afbeelding van de tekening of het model*
ZIE AFBEELDING(EN)

11 *Vermelding van het voortbrengsel gevolgd door de aanduiding van de klasse(n) en onderklasse(n)*

Beensieraad/accessoires (kl 2-07; 11-01).

14 *Vermelding van de naam van de werkelijke ontwerper van de tekening*

CEVIERA Mohamedjoesoef



01 *Inschrijvingsnummer*
37829-04

Nummer en dagtekening (dag en uur) van het depot

83023-04 10.02.2009 , 08.00

Datum inschrijving

10.03.2009 ,

02 *Vervaldatum*

10.02.2014

03 *Naam van de deposant*

Mohamedjoesoef Ceviera

04 *Adres (straat en nummer) van de deposant*
Rotterdamsedijk 226 A

05 *Postcode, plaats en land van de deposant*
3112 BN Schiedam,
Nederland

08 *Afbeelding van de tekening of het model*
ZIE AFBEELDING(EN)

11 *Vermelding van het voortbrengsel gevolgd door de aanduiding van de klasse(n) en onderklasse(n)*
Beensieraad/accessoires (kl 2-07; 11-01).

14 *Vermelding van de naam van de werkelijke ontwerper van de tekening*
CEVIERA Mohamedjoesoef



01 *Inschrijvingsnummer*
37829-05

Nummer en dagtekening (dag en uur) van het depot

83023-05 10.02.2009 , 08.00

Datum inschrijving

10.03.2009 ,

02 *Vervaldatum*

10.02.2014

03 *Naam van de deposant*

Mohamedjoesoef Ceviera

04 *Adres (straat en nummer) van de deposant*
Rotterdamsedijk 226 A

05 *Postcode, plaats en land van de deposant*
3112 BN Schiedam,
Nederland

08 *Afbeelding van de tekening of het model*
ZIE AFBEELDING(EN)

11 *Vermelding van het voortbrengsel gevolgd door de aanduiding van de klasse(n) en onderklasse(n)*
Beensieraad/accessoires (kl 2-07; 11-01).

14 *Vermelding van de naam van de werkelijke ontwerper van de tekening*
CEVIERA Mohamedjoesoef



01 *Inschrijvingsnummer*
37829-06

Nummer en dagtekening (dag en uur) van het depot

83023-06 10.02.2009 , 08.00

Datum inschrijving

10.03.2009 ,

02 *Vervaldatum*

10.02.2014

03 *Naam van de deposant*

Mohamedjoesoef Ceviera

04 *Adres (straat en nummer) van de deposant*
Rotterdamsedijk 226 A

05 *Postcode, plaats en land van de deposant*
3112 BN Schiedam,
Nederland

08 *Afbeelding van de tekening of het model*
ZIE AFBEELDING(EN)

11 *Vermelding van het voortbrengsel gevolgd door de aanduiding van de klasse(n) en onderklasse(n)*
Beensieraad/accessoires (kl 2-07; 11-02).

14 *Vermelding van de naam van de werkelijke ontwerper van de tekening*
CEVIERA Mohamedjoesoef

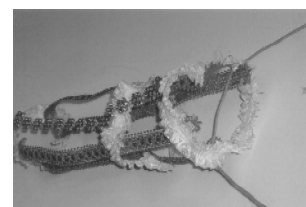

01 *Inschrijvingsnummer*
37830-01

Nummer en dagtekening (dag en uur) van het depot

82846-01 08.10.2008 , 08.00

Datum inschrijving

26.03.2009 ,

02 *Vervaldatum*

08.10.2013

03 *Naam van de deposant*

GROSEMANS Stephan

04 *Adres (straat en nummer) van de deposant*

Aalst-Dorp 9 a

05 *Postcode, plaats en land van de deposant*

3800 Sint-Truiden,
België

08 *Afbeelding van de tekening of het model*

ZIE AFBEELDING(EN)

11 *Vermelding van het voortbrengsel gevolgd door de aanduiding van de klasse(n) en onderklasse(n)*

Buro (kl 6-03).

13 *Recht van voorrang als bedoeld in artikel 4 van het verdrag van Parijs tot bescherming van de Industriële Eigendom*

Het buro heeft standaard poten en staan schuin tegenover elkaar; de twee andere poten kruisen elkaar schuin dragonaal in het midden onder het buroblad.

14 *Vermelding van de naam van de werkelijke ontwerper van de tekening*

GROSEMANS Stephan

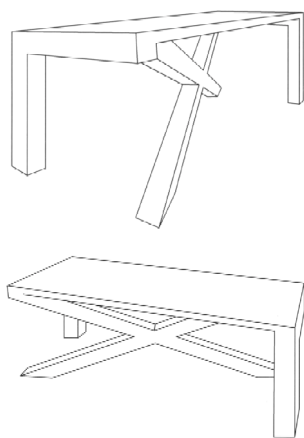
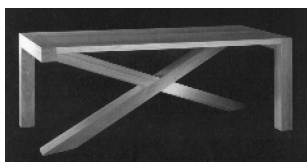

01 *Inschrijvingsnummer*

37830-02

Nummer en dagtekening (dag en uur) van het depot

82846-02 08.10.2008 , 08.00

Datum inschrijving

26.03.2009 ,

02 *Vervaldatum*

08.10.2013

03 *Naam van de deposant*

GROSEMANS Stephan

04 *Adres (straat en nummer) van de deposant*

Aalst-Dorp 9 a

05 *Postcode, plaats en land van de deposant*

3800 Sint-Truiden,
België

08 *Afbeelding van de tekening of het model*

ZIE AFBEELDING(EN)

11 *Vermelding van het voortbrengsel gevolgd door de aanduiding van de klasse(n) en onderklasse(n)*

Vloerlamp (kl 26-05).

12 *Beschrijving van de kenmerkende eigenschappen van het nieuwe uiterlijk van het voortbrengsel; in voorkomend geval, vermelding van de onderdelen van de tekening of het model waarop de kleuren betrekking hebben*

De Vloerlamp heeft twee vierkantige conische volume; verstrekkend van uit de center, één naar beneden de andere naar boven; de vloerlamp heeft vier schuine korte pootjes; de boven en onderkant van de vloerlamp zijn open.

14 *Vermelding van de naam van de werkelijke ontwerper van de tekening*

GROSEMANS Stephan

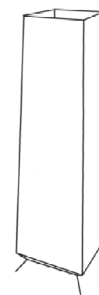
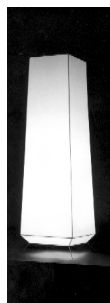

01 *Inschrijvingsnummer*

37830-03

Nummer en dagtekening (dag en uur) van het depot

82846-03 08.10.2008 , 08.00

Datum inschrijving

26.03.2009 ,

02 *Vervaldatum*

08.10.2013

03 *Naam van de deposant*

GROSEMANS Stephan

04 *Adres (straat en nummer) van de deposant*

Aalst-Dorp 9 a

05 *Postcode, plaats en land van de deposant*

3800 Sint-Truiden,
België

08 *Afbeelding van de tekening of het model*

ZIE AFBEELDING(EN)

11 *Vermelding van het voortbrengsel gevolgd door de aanduiding van de klasse(n) en onderklasse(n)*

Zitbank (kl 6-01).

12 *Beschrijving van de kenmerkende eigenschappen van het nieuwe uiterlijk van het voortbrengsel; in voorkomend geval, vermelding van de onderdelen van de tekening of het model waarop de kleuren betrekking hebben*

Het zitvlak en de vier zijvlakken zijn dicht; al de randen en hoeken zijn afgerond; bovenop het zitvlak staat een verticale rugleun die op twee hoeken is afgerond; onder de zitbank zit een voetstuk.

14 *Vermelding van de naam van de werkelijke ontwerper van de tekening*

GROSEMANS Stephan

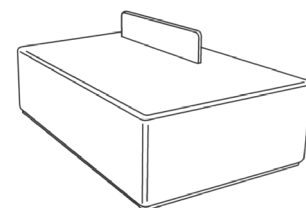

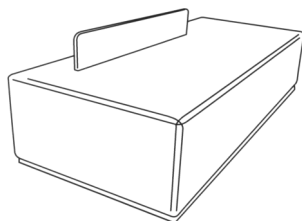

01 *Inschrijvingsnummer*

37831-00

Nummer en dagtekening (dag en uur) van het depot

82901-00 23.10.2008 , 12.20

Datum inschrijving

27.03.2009 ,

02 *Vervaldatum*

23.10.2013

03 *Naam van de deposant*

KPN Narrowcasting B.V.
h.o.d.n. Qyn

04 *Adres (straat en nummer) van de deposant*

Saffierborch 24, Postbus 446

05 *Postcode, plaats en land van de deposant*

5240 AK Rosmalen,
Nederland

06 *Naam en adres van de gemachtigde of vermelding van het correspondentie-adres van de deposant*

Koninklijke KPN NV
Juridische Zaken
Groep Intellectuele Eigendom
Postbus 95321
2509 CH 's-Gravenhage
Nederland.

08 *Afbeelding van de tekening of het model*

ZIE AFBEELDING(EN)

11 *Vermelding van het voortbrengsel gevolgd door de aanduiding van de klasse(n) en onderklasse(n)*

Informatie zuil (kl 14-02, 03; 20-03).

12 *Beschrijving van de kenmerkende eigenschappen van het nieuwe uiterlijk van het voortbrengsel; in voorkomend geval, vermelding van de onderdelen van de tekening of het model waarop de kleuren betrekking hebben*

"De informatiezuil heeft 2 LCD schermen (32 inch); in ingeschoven toestand rust de informatiezuil op 4 zwenkwielen; in ingeschoven toestand staan de zwenkwielen dicht en rust de informatiezuil op een bodemplaat; de informatiezuil is voorzien van een LED verlichting".



#@mmp 2187





Rubriek III Rubrique III

Beneluxdepots ingeschreven overeenkomstig artikel 3.11 van het Benelux-verdrag inzake de intellectuele eigendom waarvan door de deposant opschorting van de publicatie van de inschrijving werd gevraagd.

- 01 Volgnummer van de inschrijving alsmede nummer en dagtekening (dag, uur en minuut) van het depot, datum van inschrijving;
- 02 Datum waarop de geldigheidsduur van de inschrijving verstrijkt;
- 03 Naam van de deposant;
- 04 Adres (straat);
- 05 Plaats en land;
- 06 In voorkomend geval, naam en adres van de gemachtigde of, in voorkomend geval, vermelding van het correspondentie-adres van de deposant;
- 08 Afbeelding(en) van de tekening of het model;
- 09 In voorkomend geval, vermelding van de kleur(en);
- 10 in voorkomend geval, nadere omschrijving van de onder code 09 genoemde kleur(en);
- 11 Vermelding van het voortbrengsel alsmede klasse(n) en onderklasse(n) aanduiding;
- 12 In voorkomend geval, vermelding van de kenmerkende eigenschappen van de tekening of het model;
- 13 In voorkomend geval, vermelding van het recht van voorrang als bedoeld in artikel 4 van het Verdrag van Parijs tot bescherming van de Industriële Eigendom;
- 14 In voorkomend geval, vermelding van de naam van de werkelijke ontwerper van de tekening of het model;
- 15 Vermelding van de termijn waarvoor opschorting van de publicatie werd gevraagd.

Dépôts Benelux enregistrés conformément aux dispositions de l'article 3.11 de la Convention Benelux en matière de propriété intellectuelle pour lesquels le déposant avait demandé l'ajournement de la publication.

- 01 Numéro d'ordre de l'enregistrement ainsi que le numéro et la date (jour, heure et minute) du dépôt, la date d'enregistrement;
- 02 Date d'échéance de la durée de protection de l'enregistrement;
- 03 Nom du déposant;
- 04 Adresse (rue);
- 05 Localité et pays;
- 06 Le cas échéant, le nom et l'adresse du mandataire ou, le cas échéant, l'indication de l'adresse postale du déposant;
- 08 Reproduction(s) du dessin ou du modèle;
- 09 Le cas échéant, l'indication de la (des) couleur(s);
- 10 Le cas échéant, la description de la (des) couleur(s) mentionnée(s) au code 09;
- 11 Indication du produit ainsi que l'indication de la (des) classe(s) et de la (des) sous-classe(s);
- 12 Le cas échéant, l'indication des éléments caractéristiques du dessin ou du modèle;
- 13 Le cas échéant, l'indication du droit de priorité tel que visé à l'article 4 de la Convention de Paris pour la protection de la Propriété Industrielle;
- 14 Le cas échéant, l'indication du nom du véritable créateur du dessin ou du modèle;
- 15 Indication de la période d'ajournement de la publication.



*01 Inschrijvingsnummer***37583-01***Nummer en dagtekening (dag en uur) van het depot*

82718-01 22.04.2008 , 08.00

Datum inschrijving

16.06.2008 ,

02 Vervaldatum

22.04.2013

03 Naam van de deposant

Vincent Dieleman

04 Adres (straat en nummer) van de deposant

's-Gravenzandseweg 13

*05 Postcode, plaats en land van de deposant*2681 RJ Monster,
Nederland*08 Afbeelding van de tekening of het model*

ZIE AFBEELDING(EN)

11 Vermelding van het voortbrengsel gevolgd door de aanduiding van de klasse(n) en onderklasse(n)

Decoratie artikel (kl 11-02).

14 Vermelding van de naam van de werkelijke ontwerper van de tekening

DIELEMAN Vincent

15 Vermelding van de uiterlijke opschortingsdatum van de publicatie

22.04.2009

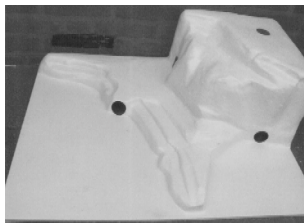

#@mmp 56

*01 Inschrijvingsnummer***37583-02***Nummer en dagtekening (dag en uur) van het depot*

82718-02 22.04.2008 , 08.00

Datum inschrijving

16.06.2008 ,

02 Vervaldatum

22.04.2013

03 Naam van de deposant

Vincent Dieleman

04 Adres (straat en nummer) van de deposant

's-Gravenzandseweg 13

*05 Postcode, plaats en land van de deposant*2681 RJ Monster,
Nederland*08 Afbeelding van de tekening of het model*

ZIE AFBEELDING(EN)

11 Vermelding van het voortbrengsel gevolgd door de aanduiding van de klasse(n) en onderklasse(n)

Decoratie artikel (kl 11-02).

14 Vermelding van de naam van de werkelijke ontwerper van de tekening

DIELEMAN Vincent

15 Vermelding van de uiterlijke opschortingsdatum van de publicatie

22.04.2009



Rubriek VII Rubrique VII

Vernieuwingen van de overeenkomstig artikel 3.11 van het Benelux-verdrag inzake de intellectuele eigendom ingeschreven Beneluxdepots (artikel 3.14 van het Benelux-verdrag inzake de intellectuele eigendom).

- 01 Volgnummer van de inschrijving alsmede nummer en dagtekening (dag, uur en minuut) van het depot, datum van inschrijving;
- 02 Datum waarop de geldigheidsduur van de inschrijving verstrijkt;
- 03 Naam van de deposant;
- 04 Adres (straat);
- 05 Plaats en land;
- 06 In voorkomend geval, naam en adres van de gemachtigde of, in voorkomend geval, vermelding van het correspondentie-adres van de deposant;
- 08 Afbeelding(en) van de tekening of het model;
- 09 In voorkomend geval, vermelding van de kleur(en);
- 10 in voorkomend geval, nadere omschrijving van de onder code 09 genoemde kleur(en);
- 11 Vermelding van het voortbrengsel alsmede klasse(n) en onderklassen) aanduiding;
- 12 In voorkomend geval, vermelding van de kenmerkende eigenschappen van de tekening of het model;
- 13 In voorkomend geval, vermelding van het recht van voorrang als bedoeld in artikel 4 van het Verdrag van Parijs tot bescherming van de Industriële Eigendom;
- 14 In voorkomend geval, vermelding van de naam van de werkelijke ontwerper van de tekening of het model;
- 18 Datum van verzoek tot vernieuwing.

Renouvellements de dépôts Benelux enregistrés conformément à l'article 3.11 de la Convention Benelux en matière de propriété intellectuelle (article 3.14 de la Convention Benelux en matière de propriété intellectuelle).

- 01 Numéro d'ordre de l'enregistrement ainsi que le numéro et la date (jour, heure et minute) du dépôt, la date d'enregistrement;
- 02 Date d'échéance de la durée de protection de l'enregistrement;
- 03 Nom du déposant;
- 04 Adresse (rue);
- 05 Localité et pays;
- 06 Le cas échéant, le nom et l'adresse du mandataire ou, le cas échéant, l'indication de l'adresse postale du déposant;
- 08 Reproduction(s) du dessin ou du modèle;
- 09 Le cas échéant, l'indication de la (des) couleur(s);
- 10 Le cas échéant, la description de la (des) couleur(s) mentionnée(s) au code 09;
- 11 Indication du produit ainsi que l'indication de la (des) classe(s) et de la (des) sous-classe(s);
- 12 Le cas échéant, l'indication des éléments caractéristiques du dessin ou du modèle;
- 13 Le cas échéant, l'indication du droit de priorité tel que visé à l'article 4 de la Convention de Paris pour la protection de la Propriété Industrielle;
- 14 Le cas échéant, l'indication du nom du véritable créateur du dessin ou du modèle;
- 18 Date de la requête de renouvellement.



- 01 *Numéro d'enregistrement*
18527-00
Numéro, date et heure du dépôt
30588-00 03.05.1989 , 24.00
- 02 *Date d'échéance*
03.05.2014
- 03 *Nom du déposant*
FERRERO S.p.A.
- 04 *Adresse (rue et numéro) du déposant*
Piazzale Pietro Ferrero 1
- 05 *Code postal, localit  et pays du d posant*
Alba (Cuneo),
Italie
- 06 *Nom et adresse du mandataire ou indication de l'adresse postale du d posant*
Office Ernest T. FREYLINGER S.A.
234 route d'Arlon
L-8010 Strassen
Luxembourg.
- 08 *Reproduction du dessin ou mod le*
VOIR REPRODUCTION(S)
- 11 *Indication du produit suivi de la (des) classe(s) et de la (des) sous-classe(s)*
Emballage pour produits de confiserie (cl 9-03).
- 13 *Droit de priorit  vis    l'article 4 de la Convention de Paris pour la protection de la Propri t  Industrielle*
Italie, le 09 11 1988, no. 53520-B/88, FERRERO S.p.A.
- 18 *Date de r ception de la requ te du renouvellement*
31.03.2009

FIG. 1

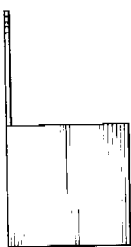

FIG. 2

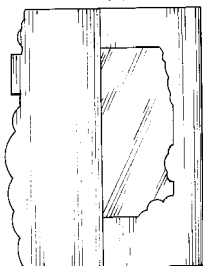
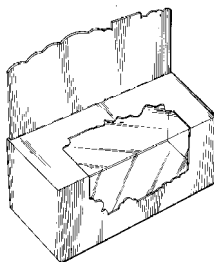

FIG. 3



FIG. 4



- 01 *Num ro d'enregistrement*
18857-01
Num ro, date et heure du d p t
04676-01 31.05.1989 , 15.15
- 02 *Date d' ch ance*
31.05.2014
- 03 *Nom du d posant*
Wyeth,
Delaware corporation
- 04 *Adresse (rue et num ro) du d posant*
Five Giralda Farms
- 05 *Code postal, localit  et pays du d posant*
Madison, NJ 07940-0874,
Etats-Unis d'Am rique
- 06 *Nom et adresse du mandataire ou indication de l'adresse postale du d posant*
Bureau Gevers S.A.
Holidaystraat 5
B-1831 Diegem
Belgique.
- 08 *Reproduction du dessin ou mod le*
VOIR REPRODUCTION(S)
- 11 *Indication du produit suivi de la (des) classe(s) et de la (des) sous-classe(s)*
Distributeur de tablettes pharmaceutiques (cl 9-03).
- 13 *Droit de priorit  vis    l'article 4 de la Convention de Paris pour la protection de la Propri t  Industrielle*
Etats-Unis d'Am rique, le 13 12 1988, no. 283,767, DWYER Patrick Dalton.
- 14 *Indication du nom du v ritable cr ateur du dessin ou mod le*
DWYER Patrick Dalton
- 18 *Date de r ception de la requ te du renouvellement*
16.03.2009

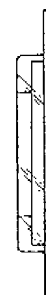
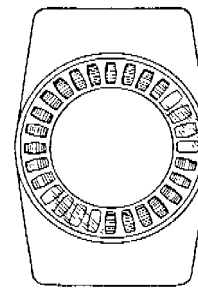

- 01 *Num ro d'enregistrement*
18857-02
Num ro, date et heure du d p t
04676-02 31.05.1989 , 15.15
- 02 *Date d' ch ance*
31.05.2014
- 03 *Nom du d posant*
Wyeth,
Delaware corporation
- 04 *Adresse (rue et num ro) du d posant*
Five Giralda Farms
- 05 *Code postal, localit  et pays du d posant*
Madison, NJ 07940-0874,
Etats-Unis d'Am rique
- 06 *Nom et adresse du mandataire ou indication de l'adresse postale du d posant*
Bureau Gevers S.A.
Holidaystraat 5
B-1831 Diegem
Belgique.
- 08 *Reproduction du dessin ou mod le*
VOIR REPRODUCTION(S)
- 11 *Indication du produit suivi de la (des) classe(s) et de la (des) sous-classe(s)*
Distributeur de tablettes pharmaceutiques (cl 9-03).
- 13 *Droit de priorit  vis    l'article 4 de la Convention de Paris pour la protection de la Propri t  Industrielle*
Etats-Unis d'Am rique, le 13 12 1988, no. 283,767, DWYER Patrick Dalton.
- 14 *Indication du nom du v ritable cr ateur du dessin ou mod le*
DWYER Patrick Dalton
- 18 *Date de r ception de la requ te du renouvellement*
16.03.2009

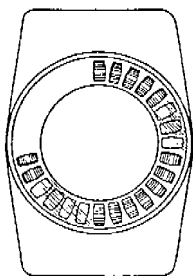

01 *Inschrijvingsnummer*

18917-00

Nummer en dagtekening (dag en uur) van het depot

64442-00 15.06.1989, 10.00

02 *Vervaldatum*

15.06.2014

03 *Naam van de deposant*

Beecham Group P.L.c.

04 *Adres (straat en nummer) van de deposant*

Beecham House

05 *Postcode, plaats en land van de deposant*

Brentford - Middlesex TW8 9BD,
Groot-Brittannië

06 *Naam en adres van de gemachtigde of vermelding van het correspondentie-adres van de deposant*

Bureau Gevers N.V.
Holidaystraat 5
B-1831 Diegem
België.

08 *Afbeelding van de tekening of het model*

ZIE AFBEELDING(EN)

11 *Vermelding van het voortbrengsel gevolgd door de aanduiding van de klasse(n) en onderklasse(n)*

Pot (kl 7-01; 9-01, 07).

13 *Recht van voorrang als bedoeld in artikel 4 van het verdrag van Parijs tot bescherming van de Industriële Eigendom*

Groot-Brittannië, dd. 14 02 1989, nr. 1057289, Beecham group p.l.c.

18 *Dagtekening van de aanvraag van de vernieuwing*

16.03.2009

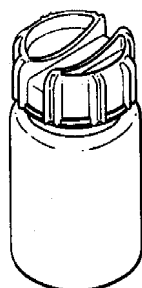

01 *Inschrijvingsnummer*

24531-00

Nummer en dagtekening (dag en uur) van het depot

05565-00 29.04.1994, 24.00

02 *Vervaldatum*

29.04.2014

03 *Naam van de deposant*

SAX, Filip

04 *Adres (straat en nummer) van de deposant*

Gootje 44

05 *Postcode, plaats en land van de deposant*

9860 Oosterzele,
België

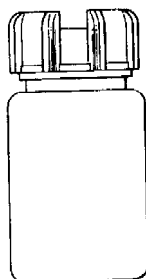
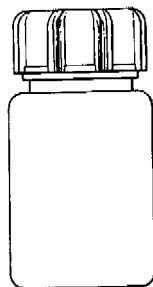
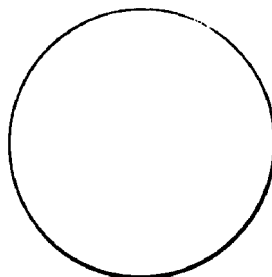
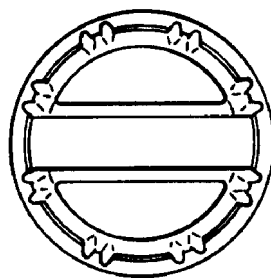

06 *Naam en adres van de gemachtigde of vermelding van het correspondentie-adres van de deposant*

Bureau Gevers N.V.
Holidaystraat 5
B-1831 Diegem
België.

08 *Afbeelding van de tekening of het model*

ZIE AFBEELDING(EN)

11 *Vermelding van het voortbrengsel gevolgd door de aanduiding van de klasse(n) en onderklasse(n)*

Bekerhouder (kl 7-99).

18 *Dagtekening van de aanvraag van de vernieuwing*

02.03.2009

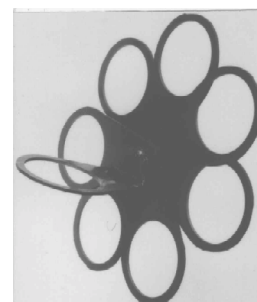

01 *Inschrijvingsnummer*

24570-00

Nummer en dagtekening (dag en uur) van het depot

69541-00 07.03.1994, 15.40

02 *Vervaldatum*

07.03.2014

03 *Naam van de deposant*

Lambertus J. Rese

04 *Adres (straat en nummer) van de deposant*

Sint Gotthard 10

05 *Postcode, plaats en land van de deposant*

1186 EM Amstelveen,
Nederland

- 06 *Naam en adres van de gemachtigde of vermelding van het correspondentie-adres van de deposant*
Shieldmark.Zacco
Overschiestraat 61
1062 XD Amsterdam
Nederland.
- 08 *Afbeelding van de tekening of het model*
ZIE AFBEELDING(EN)
- 11 *Vermelding van het voortbrengsel gevolgd door de aanduiding van de klasse(n) en onderklasse(n)*
Verpakking voor tandenstokers (kl 9-03).
- 18 *Dagtekening van de aanvraag van de vernieuwing*
05.03.2009

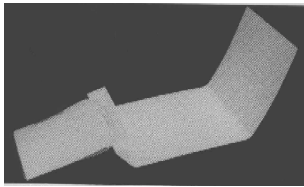
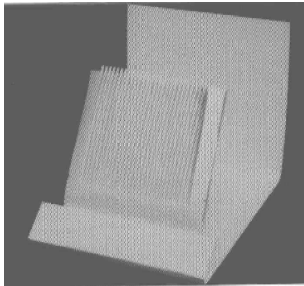
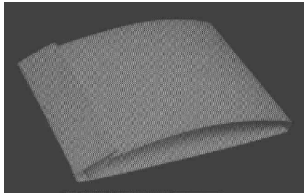

- 01 *Inschrijvingsnummer*
24681-00
Nummer en dagtekening (dag en uur) van het depot
69542-00 04.03.1994 , 24.00
- 02 *Vervaldatum*
04.03.2014
- 03 *Naam van de deposant*
Hasbro International, Inc.,
Delaware corporation
- 04 *Adres (straat en nummer) van de deposant*
1027 Newport Avenue
- 05 *Postcode, plaats en land van de deposant*
Pawtucket - Rhode Island 02862,
Ver.St.v.Am
- 06 *Naam en adres van de gemachtigde of vermelding van het correspondentie-adres van de deposant*
Bureau Gevers N.V.
Holidaystraat 5
B-1831 Diegem
België.

- 08 *Afbeelding van de tekening of het model*
ZIE AFBEELDING(EN)
- 11 *Vermelding van het voortbrengsel gevolgd door de aanduiding van de klasse(n) en onderklasse(n)*
Speelapparaat (kl 21-01).
- 13 *Recht van voorrang als bedoeld in artikel 4 van het verdrag van Parijs tot bescherming van de Industriële Eigendom*
Groot-Brittannië, dd. 10 09 1993, nr. 2033741, Hasbro International, Inc.
- 18 *Dagtekening van de aanvraag van de vernieuwing*
06.03.2009

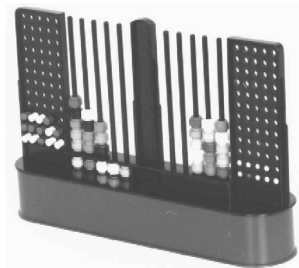
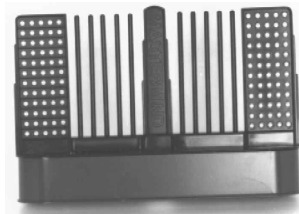
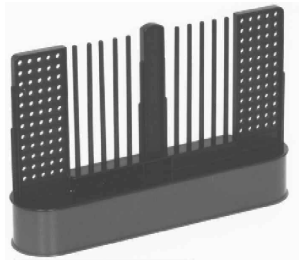

- 01 *Inschrijvingsnummer*
24682-00
Nummer en dagtekening (dag en uur) van het depot
69543-00 04.03.1994 , 24.00
- 02 *Vervaldatum*
04.03.2014
- 03 *Naam van de deposant*
Hasbro International, Inc.,
Delaware corporation
- 04 *Adres (straat en nummer) van de deposant*
1027 Newport Avenue
- 05 *Postcode, plaats en land van de deposant*
Pawtucket - Rhode Island 02862,
Ver.St.v.Am
- 06 *Naam en adres van de gemachtigde of vermelding van het correspondentie-adres van de deposant*
Bureau Gevers N.V.
Holidaystraat 5
B-1831 Diegem
België.
- 08 *Afbeelding van de tekening of het model*
ZIE AFBEELDING(EN)
- 11 *Vermelding van het voortbrengsel gevolgd door de aanduiding van de klasse(n) en onderklasse(n)*
Speelapparaat (kl 21-01).
- 13 *Recht van voorrang als bedoeld in artikel 4 van het verdrag van Parijs tot bescherming van de Industriële Eigendom*
Groot-Brittannië, dd. 10 09 1993, nr. 2033740, Hasbro International, Inc.
- 18 *Dagtekening van de aanvraag van de vernieuwing*
06.03.2009



- 01 *Inschrijvingsnummer*
24936-01
Nummer en dagtekening (dag en uur) van het depot
69800-01 06.06.1994 , 10.00
- 02 *Vervaldatum*
06.06.2014
- 03 *Naam van de deposant*
Fonkel Meubelmarketing B.V.
- 04 *Adres (straat en nummer) van de deposant*
Koperslagerstraat 11, Postbus 222
- 05 *Postcode, plaats en land van de deposant*
5400 AE Uden,
Nederland
- 08 *Afbeelding van de tekening of het model*
ZIE AFBEELDING(EN)
- 11 *Vermelding van het voortbrengsel gevolgd door de aanduiding van de klasse(n) en onderklasse(n)*
Fauteuil (kl 6-01).
- 14 *Vermelding van de naam van de werkelijke ontwerper van de tekening*
GOOSSENS Johannes M.M.
- 15 *Vermelding van de uiterlijke opschortingsdatum van de publicatie*
02.06.1995
- 18 *Dagtekening van de aanvraag van de vernieuwing*
05.03.2009

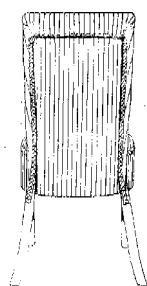
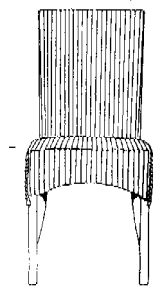

- 01 *Inschrijvingsnummer*
24936-02
Nummer en dagtekening (dag en uur) van het depot
69800-02 06.06.1994 , 10.00
- 02 *Vervaldatum*
06.06.2014
- 03 *Naam van de deposant*
Fonkel Meubelmarketing B.V.
- 04 *Adres (straat en nummer) van de deposant*
Koperslagerstraat 11, Postbus 222

- 05 *Postcode, plaats en land van de deposant*
5400 AE Uden,
Nederland
- 08 *Afbeelding van de tekening of het model*
ZIE AFBEELDING(EN)
- 11 *Vermelding van het voortbrengsel gevolgd door de aanduiding van de klasse(n) en onderklasse(n)*
Fauteuil (kl 6-01).
- 14 *Vermelding van de naam van de werkelijke ontwerper van de tekening*
GOOSSENS Johannes M.M.
- 15 *Vermelding van de uiterlijke opschortingsdatum van de publicatie*
02.06.1995
- 18 *Dagtekening van de aanvraag van de vernieuwing*
05.03.2009

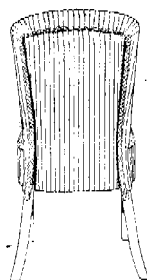
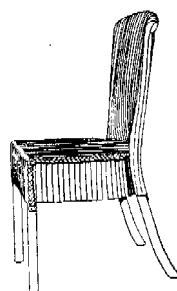
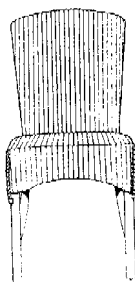

- 01 *Inschrijvingsnummer*
24973-00
Nummer en dagtekening (dag en uur) van het depot
69609-00 30.03.1994 , 12.00
- 02 *Vervaldatum*
30.03.2014
- 03 *Naam van de deposant*
Kimberly-Clark Worldwide, Inc.,
Delaware corporation
- 04 *Adres (straat en nummer) van de deposant*
401 North Lake Street

- 05 *Postcode, plaats en land van de deposant*
Neenah, Wisconsin 54956-0349,
Ver.St.v.Am
- 06 *Naam en adres van de gemachtigde of vermelding van het correspondentie-adres van de deposant*
Bureau Gevers N.V.
Holidaystraat 5
B-1831 Diegem
België.
- 08 *Afbeelding van de tekening of het model*
ZIE AFBEELDING(EN)
- 11 *Vermelding van het voortbrengsel gevolgd door de aanduiding van de klasse(n) en onderklasse(n)*
Stof (kl 5-05).
- 13 *Recht van voorrang als bedoeld in artikel 4 van het verdrag van Parijs tot bescherming van de Industriële Eigendom*
Ver.St.v.Am., dd. 24 01 1994, nr. 29/
017851, SAYOVITZ John Joseph;
MAYFIELD Angela Raye; SEDLOCK
Ernest Paul Jr.
- 14 *Vermelding van de naam van de werkelijke ontwerper van de tekening*
SAYOVITZ John Joseph; MAYFIELD
Angela Raye; SEDLOCK Ernest Paul
Jr.
- 18 *Dagtekening van de aanvraag van de vernieuwing*
05.03.2009

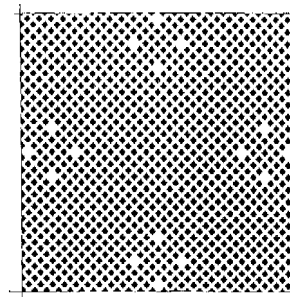

- 01 *Inschrijvingsnummer*
25067-01
Nummer en dagtekening (dag en uur) van het depot
69866-01 30.06.1994 , 24.00
- 02 *Vervaldatum*
30.06.2014
- 03 *Naam van de deposant*
Milder Holding B.V.
- 04 *Adres (straat en nummer) van de deposant*
Kapelstraat 21
- 05 *Postcode, plaats en land van de deposant*
6691 AS Gendt,
Nederland
- 06 *Naam en adres van de gemachtigde of vermelding van het correspondentie-adres van de deposant*
Novagraaf Nederland B.V.
Hogehilweg 3
1101 CA Amsterdam-Zuidoost
Nederland.
- 08 *Afbeelding van de tekening of het model*
ZIE AFBEELDING(EN)

- 11 *Vermelding van het voortbrengsel gevolgd door de aanduiding van de klasse(n) en onderklasse(n)*
Straatkolk (kl 23-01; 25-02).
- 18 *Dagtekening van de aanvraag van de vernieuwing*
04.03.2009



- 01 *Inschrijvingsnummer*
25067-02

Nummer en dagtekening (dag en uur) van het depot

69866-02 30.06.1994 , 24.00

- 02 *Vervaldatum*
30.06.2014
- 03 *Naam van de deposant*
Milder Holding B.V.
- 04 *Adres (straat en nummer) van de deposant*
Kapelstraat 21
- 05 *Postcode, plaats en land van de deposant*
6691 AS Gendt,
Nederland
- 06 *Naam en adres van de gemachtigde of vermelding van het correspondentie-adres van de deposant*
Novagraaf Nederland B.V.
Hogehilweg 3
1101 CA Amsterdam-Zuidoost
Nederland.
- 08 *Afbeelding van de tekening of het model*
ZIE AFBEELDING(EN)
- 11 *Vermelding van het voortbrengsel gevolgd door de aanduiding van de klasse(n) en onderklasse(n)*
Straatkolk (kl 23-01; 25-02).
- 18 *Dagtekening van de aanvraag van de vernieuwing*
04.03.2009



- 01 *Inschrijvingsnummer*
25203-07

Nummer en dagtekening (dag en uur) van het depot

70021-07 29.08.1994 , 10.00

- 02 *Vervaldatum*
29.08.2014
- 03 *Naam van de deposant*
Fonkel Meubelmarketing B.V.
- 04 *Adres (straat en nummer) van de deposant*
Koperslagerstraat 11, Postbus 222
- 05 *Postcode, plaats en land van de deposant*
5400 AE Uden,
Nederland
- 08 *Afbeelding van de tekening of het model*
ZIE AFBEELDING(EN)
- 11 *Vermelding van het voortbrengsel gevolgd door de aanduiding van de klasse(n) en onderklasse(n)*
Fauteuil (kl 6-01).
- 14 *Vermelding van de naam van de werkelijke ontwerper van de tekening*
GOOSSENS Johannes M.M.
- 15 *Vermelding van de uiterlijke opschortingsdatum van de publicatie*
25.08.1995
- 18 *Dagtekening van de aanvraag van de vernieuwing*
05.03.2009

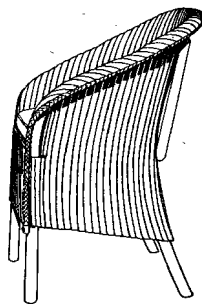
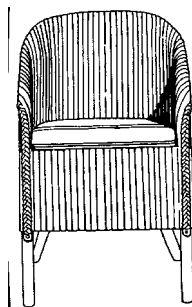

- 01 *Inschrijvingsnummer*
25203-08

Nummer en dagtekening (dag en uur) van het depot

70021-08 29.08.1994 , 10.00

- 02 *Vervaldatum*
29.08.2014
- 03 *Naam van de deposant*
Fonkel Meubelmarketing B.V.
- 04 *Adres (straat en nummer) van de deposant*
Koperslagerstraat 11, Postbus 222
- 05 *Postcode, plaats en land van de deposant*
5400 AE Uden,
Nederland

08 *Afbeelding van de tekening of het model*
ZIE AFBEELDING(EN)

- 11 *Vermelding van het voortbrengsel gevolgd door de aanduiding van de klasse(n) en onderklasse(n)*
Fauteuil (kl 6-01).
- 14 *Vermelding van de naam van de werkelijke ontwerper van de tekening*
GOOSSENS Johannes M.M.
- 15 *Vermelding van de uiterlijke opschortingsdatum van de publicatie*
25.08.1995
- 18 *Dagtekening van de aanvraag van de vernieuwing*
05.03.2009

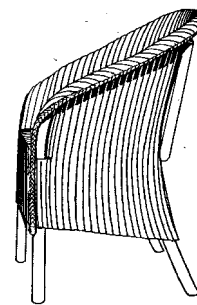
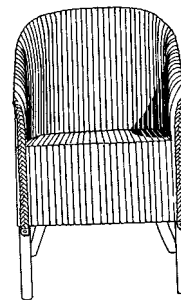

- 01 *Numéro d'enregistrement*
30516-01

Numéro, date et heure du dépôt
06251-01 01.04.1999 , 10.00

- 02 *Date d'échéance*
01.04.2014
- 03 *Nom du déposant*
FONDAMENTAL S.A.
- 04 *Adresse (rue et numéro) du déposant*
13 av. Lambeau
- 05 *Code postal, localité et pays du déposant*
1200 Bruxelles,
Belgique
- 08 *Reproduction du dessin ou modèle*
VOIR REPRODUCTION(S)
- 11 *Indication du produit suivi de la (des) classe(s) et de la (des) sous-classe(s)*
Présentoir (cl 20-02).
- 14 *Indication du nom du véritable créateur du dessin ou modèle*
KRSMANOVIC Stéphane
- 18 *Date de réception de la requête du renouvellement*
12.03.2009

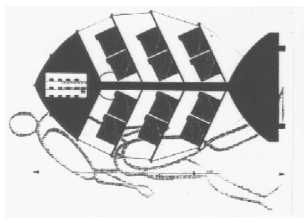

01 Numéro d'enregistrement
30516-02

Numéro, date et heure du dépôt
06251-02 01.04.1999 , 10.00

02 Date d'échéance
01.04.2014

03 Nom du déposant
FONDAMENTAL S.A.

04 Adresse (rue et numéro) du déposant
13 av. Lambeau

05 Code postal, localité et pays du déposant
1200 Bruxelles,
Belgique

08 Reproduction du dessin ou modèle
VOIR REPRODUCTION(S)

11 Indication du produit suivi de la (des)
classe(s) et de la (des) sous-classe(s)
Présentoir (cl 20-02).

14 Indication du nom du véritable créateur du
dessin ou modèle
KRSMANOVIC Stéphane

18 Date de réception de la requête du renouvel-
lement
12.03.2009

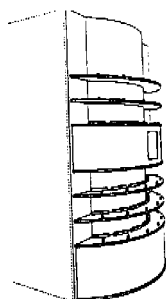

01 Numéro d'enregistrement
30637-00

Numéro, date et heure du dépôt
06256-00 29.04.1999 , 24.00

02 Date d'échéance
29.04.2014

03 Nom du déposant
AKOU AKOU IMPORT S.P.R.L.

04 Adresse (rue et numéro) du déposant
Avenue Charles Quint 277

05 Code postal, localité et pays du déposant
1083 Bruxelles,
Belgique

06 Nom et adresse du mandataire ou indication
de l'adresse postale du déposant
Bureau Gevers S.A.
Holidaystraat 5

B-1831 Diegem
Belgique.

08 Reproduction du dessin ou modèle
VOIR REPRODUCTION(S)

11 Indication du produit suivi de la (des)
classe(s) et de la (des) sous-classe(s)
Maillot de natation muni de flotteurs
bouées (cl 2-02; 29-02).

12 Description des éléments caractéristiques de
l'aspect nouveau du produit; le cas échéant,
indication des parties du dessin ou modèle
auxquelles se rapportent les couleurs

Le modèle comporte un maillot une
pièce natation avec devant trois poches
horizontales pour bouées et dans le dos
trois poches verticales pour bouées.

18 Date de réception de la requête du renouvel-
lement
02.03.2009

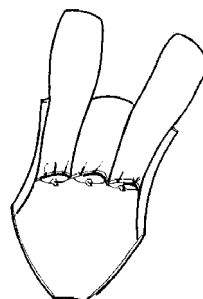
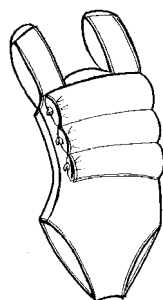

01 Inschrijvingsnummer
30701-00

Nummer en dagtekening (dag en uur) van het
depot
75364-00 21.01.1999 , 16.00

02 Vervaldatum
21.01.2014

03 Naam van de deposant
Joris Sparenberg

04 Adres (straat en nummer) van de deposant
de Hoek 7

05 Postcode, plaats en land van de deposant
1601 MR Enkhuizen,
Nederland

08 Afbeelding van de tekening of het model
ZIE AFBEELDING(EN)

11 Vermelding van het voortbrengsel gevolgd
door de aanduiding van de klasse(n) en
onderklasse(n)
Bloemenvaas (kl 11-02).

14 Vermelding van de naam van de werkelijke
ontwerper van de tekening
Sparenberg Joris

18 Dagtekening van de aanvraag van de ver-
nieuwing
10.07.2008

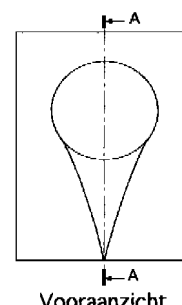

Voor-aanzicht



Doorsnede A-A

01 Inschrijvingsnummer
30743-00

Nummer en dagtekening (dag en uur) van het
depot
75634-00 14.04.1999 , 14.00

02 Vervaldatum
14.04.2014

03 Naam van de deposant
Lab Products, Inc.,
New Jersey corporation

04 Adres (straat en nummer) van de deposant
742 Sussex Avenue

05 Postcode, plaats en land van de deposant
Seaford, Delaware 19973,
Ver.St.v.Am

06 Naam en adres van de gemachtigde of ver-
melding van het correspondentie-adres van
de deposant
Elzas Noordzij B.V.
De Lairessestraat 159
1075 HK Amsterdam
Nederland.

08 Afbeelding van de tekening of het model
ZIE AFBEELDING(EN)

11 Vermelding van het voortbrengsel gevolgd
door de aanduiding van de klasse(n) en
onderklasse(n)
Fles (kl 9-01).

12 Beschrijving van de kenmerkende eigen-
schappen van het nieuwe uiterlijk van het
voortbrengsel; in voorkomend geval, ver-
melding van de onderdelen van de tekening of het
model waarop de kleuren betrekking hebben
Fig. 1: aanzicht in perspectief; fig. 2:
boven-aanzicht; fig. 3: zij-aanzicht; fig.
4: voor-aanzicht / achter-aanzicht; fig.
5: zij-aanzicht (van de zijde tegenover
die van fig. 3); fig. 6: onder-aanzicht.

- 13 *Recht van voorrang als bedoeld in artikel 4 van het verdrag van Parijs tot bescherming van de Industriële Eigendom*
Ver.St.v.Am., dd. 15 10 1998, nr. 29/095,084, GABRIEL George; SHEAFFER John E.; GERRINGER Rodney.
- 14 *Vermelding van de naam van de werkelijke ontwerper van de tekening*
GABRIEL George; SHEAFFER John E.; GERRINGER Rodney
- 18 *Dagtekening van de aanvraag van de vernieuwing*
25.03.2009

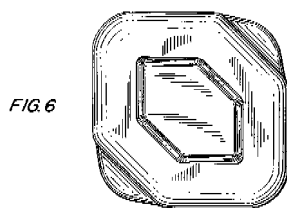
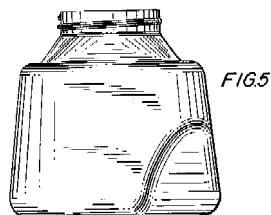
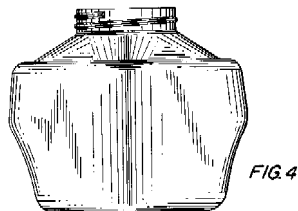
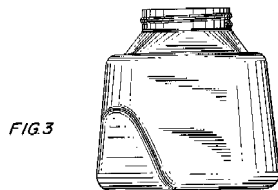
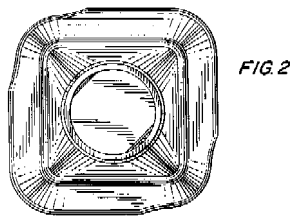
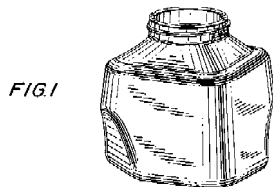

- 01 *Inschrijvingsnummer*
30744-00
Nummer en dagtekening (dag en uur) van het depot
75638-00 16.04.1999 , 10.00
- 02 *Vervaldatum*
16.04.2014
- 03 *Naam van de deposant*
V.O.F. Fotografie Leo den Ouden
- 04 *Adres (straat en nummer) van de deposant*
Markt 4
- 05 *Postcode, plaats en land van de deposant*
2611 GT Delft,
Nederland
- 08 *Afbeelding van de tekening of het model*
ZIE AFBELDING(EN)
- 11 *Vermelding van het voortbrengsel gevolgd door de aanduiding van de klasse(n) en onderklasse(n)*
Houder voor afbeelding (kl 6-07).
- 14 *Vermelding van de naam van de werkelijke ontwerper van de tekening*
DEN OUDEN Leo
- 18 *Dagtekening van de aanvraag van de vernieuwing*
21.01.2009

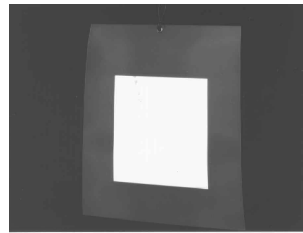

- 01 *Numéro d'enregistrement*
30848-01
Numéro, date et heure du dépôt
75481-01 03.03.1999 , 10.30
- 02 *Date d'échéance*
03.03.2014
- 03 *Nom du déposant*
SOPHUS BERENDSEN A/S
- 04 *Adresse (rue et numéro) du déposant*
Klausdalsbrosvej 1
- 05 *Code postal, localité et pays du déposant*
2860 Soborg,
Danemark
- 06 *Nom et adresse du mandataire ou indication de l'adresse postale du déposant*
Bureau Gevers S.A.
Holidaystraat 5
B-1831 Diegem
Belgique.
- 08 *Reproduction du dessin ou modèle*
VOIR REPRODUCTION(S)
- 11 *Indication du produit suivi de la (des) classe(s) et de la (des) sous-classe(s)*
Distributeur/collecteur de serviettes (cl 9-03, 07; 23-02).
- 13 *Droit de priorité visé à l'article 4 de la Convention de Paris pour la protection de la Propriété Industrielle*
Suède, le 08 09 1998, no. 98 1773,
SOPHUS BERENDSEN A/S.

- 14 *Indication du nom du véritable créateur du dessin ou modèle*
JENSEN Claus; HOLBAEK Hendrik
- 18 *Date de réception de la requête du renouvellement*
02.03.2009

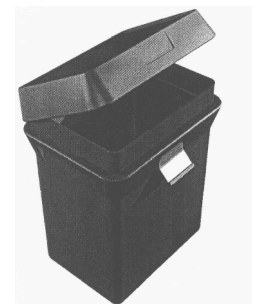
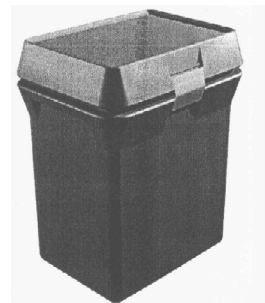
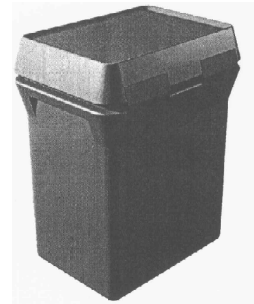

- 01 *Numéro d'enregistrement*
30848-02
Numéro, date et heure du dépôt
75481-02 03.03.1999 , 10.30
- 02 *Date d'échéance*
03.03.2014
- 03 *Nom du déposant*
SOPHUS BERENDSEN A/S
- 04 *Adresse (rue et numéro) du déposant*
Klausdalsbrosvej 1
- 05 *Code postal, localité et pays du déposant*
2860 Soborg,
Danemark
- 06 *Nom et adresse du mandataire ou indication de l'adresse postale du déposant*
Bureau Gevers S.A.
Holidaystraat 5
B-1831 Diegem
Belgique.
- 08 *Reproduction du dessin ou modèle*
VOIR REPRODUCTION(S)

- 11 *Indication du produit suivi de la (des) classe(s) et de la (des) sous-classe(s)*
Support avec distributeur/collecteur de serviettes (cl 9-03, 07; 23-02).
- 13 *Droit de priorité visé à l'article 4 de la Convention de Paris pour la protection de la Propriété Industrielle*
Suède, le 08 09 1998, no. 98 1773, SOPHUS BERENDSEN A/S.
- 14 *Indication du nom du véritable créateur du dessin ou modèle*
JENSEN Claus; HOLBAEK Henrik
- 18 *Date de réception de la requête du renouvellement*
02.03.2009

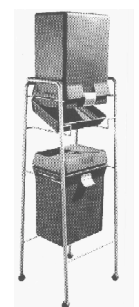
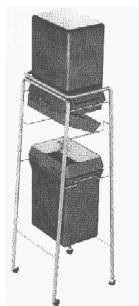

- 01 *Inschrijvingsnummer*
30898-00
Nummer en dagtekening (dag en uur) van het depot
75566-00 19.03.1999 , 24.00
- 02 *Vervaldatum*
19.03.2014
- 03 *Naam van de deposant*
Fox Design International Limited
- 04 *Adres (straat en nummer) van de deposant*
Oakland House, Rettendon Common
- 05 *Postcode, plaats en land van de deposant*
Chelmsford, Essex CM3 8HQ,
England,
Groot-Brittannië
- 06 *Naam en adres van de gemachtigde of vermelding van het correspondentie-adres van de deposant*
Algemeen Octrooi- en Merkenbureau
John F. Kennedylaan 2
5612 AB Eindhoven
Nederland.
- 08 *Afbeelding van de tekening of het model*
ZIE AFBEELDING(EN)
- 11 *Vermelding van het voortbrengsel gevolgd door de aanduiding van de klasse(n) en onderklasse(n)*
Beetindicator (kl 22-05).

- 12 *Beschrijving van de kenmerkende eigenschappen van het nieuwe uiterlijk van het voortbrengsel; in voorkomend geval, vermelding van de onderdelen van de tekening of het model waarop de kleuren betrekking hebben*
Fig. 1: Perspectivisch vooraanzicht; fig. 2: Vooraanzicht; fig. 3: Achteraanzicht; fig. 4: Zijaanzicht; fig. 5: Onderaanzicht; fig. 6: Bovenaanzicht.
- 18 *Dagtekening van de aanvraag van de vernieuwing*
13.03.2009

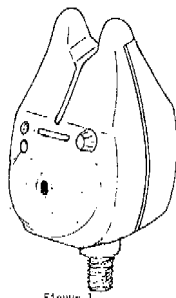

Figuur 1

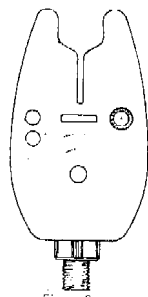

Figuur 2

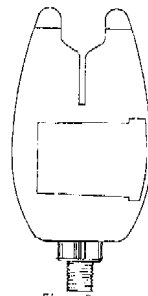

Figuur 3

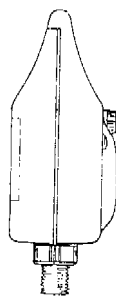

Figuur 4

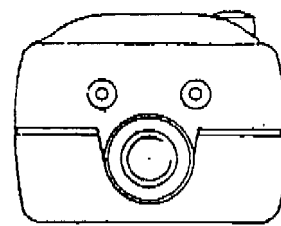

Figuur 5

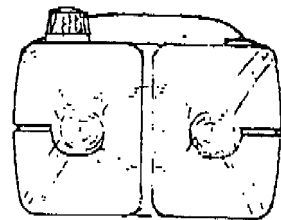

Figuur 6

- 01 *Inschrijvingsnummer*
30955-00
Nummer en dagtekening (dag en uur) van het depot
75675-00 20.04.1999 , 24.00
- 02 *Vervaldatum*
20.04.2014
- 03 *Naam van de deposant*
Fibox Oy AB
- 04 *Adres (straat en nummer) van de deposant*
Jorvaksenniitty, PL 16
- 05 *Postcode, plaats en land van de deposant*
02421 Jorvas,
Finland
- 06 *Naam en adres van de gemachtigde of vermelding van het correspondentie-adres van de deposant*
Novagraaf Nederland B.V.
Hogehilweg 3
1101 CA Amsterdam-Zuidoost
Nederland.
- 08 *Afbeelding van de tekening of het model*
ZIE AFBEELDING(EN)
- 11 *Vermelding van het voortbrengsel gevolgd door de aanduiding van de klasse(n) en onderklasse(n)*
Omhulsel voor electronica en instrumentatie (kl 13-03).
- 14 *Vermelding van de naam van de werkelijke ontwerper van de tekening*
KORHONEN Olli
- 18 *Dagtekening van de aanvraag van de vernieuwing*
30.03.2009

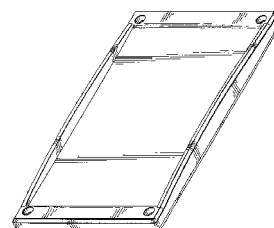

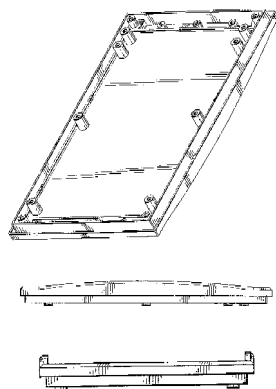

- 01 *Numéro d'enregistrement*
30996-01
Numéro, date et heure du dépôt
75645-01 15.04.1999 , 14.00
- 02 *Date d'échéance*
15.04.2014
- 03 *Nom du déposant*
ERGONOMIPRODUKTER I
BODAFORS AB
- 04 *Adresse (rue et numéro) du déposant*
Vallgatan 1
- 05 *Code postal, localité et pays du déposant*
S-571 23 Nässjö,
Suède
- 06 *Nom et adresse du mandataire ou indication
de l'adresse postale du déposant*
Bureau Gevers S.A.
Holidaystraat 5
B-1831 Diegem
Belgique.
- 08 *Reproduction du dessin ou modèle*
VOIR REPRODUCTION(S)
- 11 *Indication du produit suivi de la (des)
classe(s) et de la (des) sous-classe(s)*
Chaise (cl 6-01).
- 13 *Droit de priorité visé à l'article 4 de la
Convention de Paris pour la protection de la Pro-
priété Industrielle*
Suède, le 20 10 1998, no. 98 2063,
ERGONOMIPRODUKTER I BODA-
FORS AB.
- 14 *Indication du nom du véritable créateur du
dessin ou modèle*
HOLSTENSSON Lars
- 18 *Date de réception de la requête du renouvel-
lement*
16.03.2009



- 01 *Numéro d'enregistrement*
30996-02
Numéro, date et heure du dépôt
75645-02 15.04.1999 , 14.00
- 02 *Date d'échéance*
15.04.2014
- 03 *Nom du déposant*
ERGONOMIPRODUKTER I
BODAFORS AB
- 04 *Adresse (rue et numéro) du déposant*
Vallgatan 1
- 05 *Code postal, localité et pays du déposant*
S-571 23 Nässjö,
Suède
- 06 *Nom et adresse du mandataire ou indication
de l'adresse postale du déposant*
Bureau Gevers S.A.
Holidaystraat 5
B-1831 Diegem
Belgique.
- 08 *Reproduction du dessin ou modèle*
VOIR REPRODUCTION(S)
- 11 *Indication du produit suivi de la (des)
classe(s) et de la (des) sous-classe(s)*
Chaise (cl 6-01).
- 13 *Droit de priorité visé à l'article 4 de la
Convention de Paris pour la protection de la Pro-
priété Industrielle*
Suède, le 20 10 1998, no. 98 2065,
ERGONOMIPRODUKTER I BODA-
FORS AB.
- 14 *Indication du nom du véritable créateur du
dessin ou modèle*
HOLSTENSSON Lars
- 18 *Date de réception de la requête du renouvel-
lement*
16.03.2009



- 01 *Inschrijvingsnummer*
31009-00
*Nummer en dagtekening (dag en uur) van het
depot*
75674-00 20.04.1999 , 24.00
- 02 *Vervaldatum*
20.04.2014
- 03 *Naam van de deposant*
Ewa Nilemark en Tomas Pergard
- 04 *Adres (straat en nummer) van de deposant*
Lastageplatsen 1b
- 05 *Postcode, plaats en land van de deposant*
SE-29153 Kristianstad,
Zweden
- 06 *Naam en adres van de gemachtigde of ver-
melding van het correspondentie-adres van
de deposant*
Novagraaf Nederland B.V.
Hogehilweg 3
1101 CA Amsterdam-Zuidoost
Nederland.
- 08 *Afbeelding van de tekening of het model*
ZIE AFBEELDING(EN)
- 11 *Vermelding van het voortbrengsel gevolgd
door de aanduiding van de klasse(n) en
onderklasse(n)*
Waterzuiveringsinstallatie (kl 23-01,
02).
- 13 *Recht van voorrang als bedoeld in artikel 4
van het verdrag van Parijs tot bescherming
van de Industriële Eigendom*
Zweden, dd. 26 10 1998, nr. 98-2105,
NILEMARK Ewa; PERGÅRD Tomas.
- 18 *Dagtekening van de aanvraag van de ver-
nieuwing*
13.03.2009

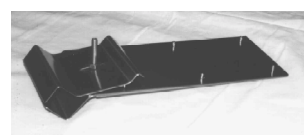
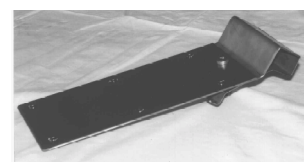

- 01 *Numéro d'enregistrement*
31091-00

Numéro, date et heure du dépôt
75829-00 08.06.1999 , 24.00

- 02 *Date d'échéance*
08.06.2014
- 03 *Nom du déposant*
The Procter & Gamble Company,
Ohio corporation
- 04 *Adresse (rue et numéro) du déposant*
One Procter & Gamble Plaza
- 05 *Code postal, localité et pays du déposant*
Cincinnati - Ohio 45202,
Etats-Unis d'Amérique
- 06 *Nom et adresse du mandataire ou indication de l'adresse postale du déposant*
Bureau Gevers S.A.
Holidaystraat 5
B-1831 Diegem
Belgique.
- 08 *Reproduction du dessin ou modèle*
VOIR REPRODUCTION(S)
- 11 *Indication du produit suivi de la (des) classe(s) et de la (des) sous-classe(s)*
Poignée (cl 8-06).
- 13 *Droit de priorité visé à l'article 4 de la Convention de Paris pour la protection de la Propriété Industrielle*
Etats-Unis d'Amérique, le 10 12 1998,
no. 29/097,585, KUNKLER Jeffery Scott.
- 14 *Indication du nom du véritable créateur du dessin ou modèle*
KUNKLER Jeffery Scott
- 18 *Date de réception de la requête du renouvellement*
16.03.2009

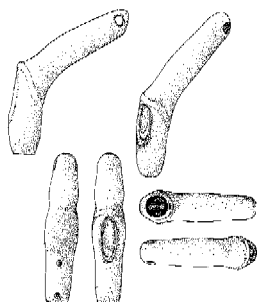

- 01 *Inscriptionnummer*
31190-00
Nummer en dagtekening (dag en uur) van het depot
75888-00 22.06.1999 , 24.00
- 02 *Vervaldatum*
22.06.2014
- 03 *Naam van de deposant*
Alescon Industrie BV
- 04 *Adres (straat en nummer) van de deposant*
Weberstraat 5, Postbus 702
- 05 *Postcode, plaats en land van de deposant*
7900 AS Hoogeveen,
Nederland
- 08 *Afbeelding van de tekening of het model*
ZIE AFBEELDING(EN)
- 11 *Vermelding van het voortbrengsel gevolgd door de aanduiding van de klasse(n) en onderklasse(n)*
Fietsenrek (kl 8-10).

12 *Beschrijving van de kenmerkende eigenschappen van het nieuwe uiterlijk van het voortbrengsel; in voorkomend geval, vermelding van de onderdelen van de tekening of het model waarop de kleuren betrekking hebben*

Het fietsenrek bestaat uit één ronde pilaar waaraan twee wielsteunen en beugel zijn bevestigd.

14 *Vermelding van de naam van de werkelijke ontwerper van de tekening*

SPIEKERMAN Servaes

18 *Dagtekening van de aanvraag van de vernieuwing*

10.03.2009

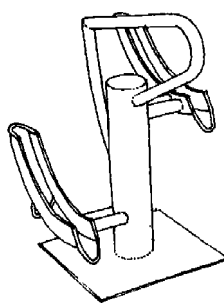
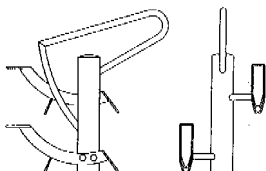

01 *Inscriptionnummer*
31267-00

Nummer en dagtekening (dag en uur) van het depot

75928-00 07.07.1999 , 10.00

02 *Vervaldatum*
07.07.2014

03 *Naam van de deposant*
VAN LEEUWEN Jan Karel

04 *Adres (straat en nummer) van de deposant*
Veenweg 31

05 *Postcode, plaats en land van de deposant*
3648 HD Wilnis,
Nederland

08 *Afbeelding van de tekening of het model*
ZIE AFBEELDING(EN)

11 *Vermelding van het voortbrengsel gevolgd door de aanduiding van de klasse(n) en onderklasse(n)*
Architectenplan (kl 19-08).

14 *Vermelding van de naam van de werkelijke ontwerper van de tekening*
VAN LEEUWEN Jan Karel

18 *Dagtekening van de aanvraag van de vernieuwing*
18.03.2009

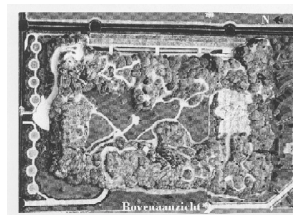

01 *Inscriptionnummer*
31389-02

Nummer en dagtekening (dag en uur) van het depot

76100-02 01.09.1999 , 10.00

02 *Vervaldatum*
01.09.2014

03 *Naam van de deposant*
Harvink Collection B.V.

04 *Adres (straat en nummer) van de deposant*
Tinbergenlaan 3

05 *Postcode, plaats en land van de deposant*
3401 MT IJsselstein,
Nederland

08 *Afbeelding van de tekening of het model*
ZIE AFBEELDING(EN)

11 *Vermelding van het voortbrengsel gevolgd door de aanduiding van de klasse(n) en onderklasse(n)*
Fauteuil (kl 6-01).

14 *Vermelding van de naam van de werkelijke ontwerper van de tekening*
HAKSTEEN Martin

18 *Dagtekening van de aanvraag van de vernieuwing*
12.03.2009

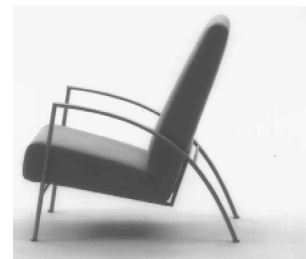

01 *Inscriptionnummer*
36082-00

Nummer en dagtekening (dag en uur) van het depot

81013-00 06.04.2004 , 10.00

- 02 *Vervaldatum*
06.04.2014
- 03 *Naam van de deposant*
K. HARTWALL OY AB
- 04 *Adres (straat en nummer) van de deposant*
Kay Hartwallintie 2
- 05 *Postcode, plaats en land van de deposant*
FIN-01150 Söderkulla,
Finland
- 06 *Naam en adres van de gemachtigde of vermelding van het correspondentie-adres van de deposant*
Elzas Noordzij B.V.
De Lairesestraat 159
1075 HK Amsterdam
Nederland.
- 08 *Afbeelding van de tekening of het model*
ZIE AFBEELDING(EN)
- 11 *Vermelding van het voortbrengsel gevolgd door de aanduiding van de klasse(n) en onderklasse(n)*
Afsluiterinrichting voor rolcontainers (kl 8-07, 08; 12-02).
- 13 *Recht van voorrang als bedoeld in artikel 4 van het verdrag van Parijs tot bescherming van de Industriële Eigendom*
Finland, dd. 10 10 2003, nr. M-20030243, K. HARTWALL OY AB.
- 14 *Vermelding van de naam van de werkelijke ontwerper van de tekening*
SANDSTRÖM Paul
- 18 *Dagtekening van de aanvraag van de vernieuwing*
25.03.2009

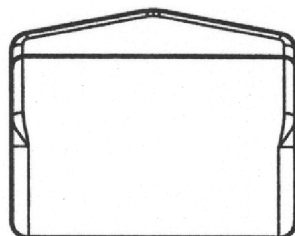
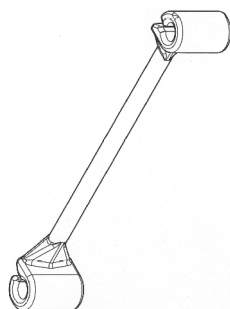
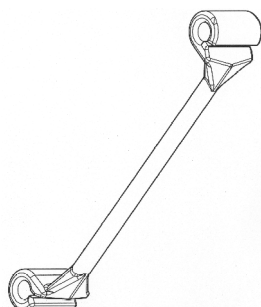

- 01 *Inschrijvingsnummer*
36109-00
- Nummer en dagtekening (dag en uur) van het depot*
81211-00 14.09.2004 , 10.00
- 02 *Vervaldatum*
14.09.2014
- 03 *Naam van de deposant*
Esschert Design BV
- 04 *Adres (straat en nummer) van de deposant*
Euregioweg 225
- 05 *Postcode, plaats en land van de deposant*
7532 SM Enschede,
Nederland
- 08 *Afbeelding van de tekening of het model*
ZIE AFBEELDING(EN)
- 11 *Vermelding van het voortbrengsel gevolgd door de aanduiding van de klasse(n) en onderklasse(n)*
Tuinslanghouder (kl 8-99).
- 14 *Vermelding van de naam van de werkelijke ontwerper van de tekening*
MOSTERD Arend
- 18 *Dagtekening van de aanvraag van de vernieuwing*
02.03.2009



- 01 *Inschrijvingsnummer*
36133-01
- Nummer en dagtekening (dag en uur) van het depot*
80988-01 10.03.2004 , 10.00
- 02 *Vervaldatum*
10.03.2014
- 03 *Naam van de deposant*
WOLTERS NV
- 04 *Adres (straat en nummer) van de deposant*
Nijverheidslaan 43-45
- 05 *Postcode, plaats en land van de deposant*
3290 Diest,
België
- 08 *Afbeelding van de tekening of het model*
ZIE AFBEELDING(EN)
- 09 *Vermelding van de kleur(en)*
blauw, paars, geel, oranje, wit
- 11 *Vermelding van het voortbrengsel gevolgd door de aanduiding van de klasse(n) en onderklasse(n)*
Signalisatiebord (kl 10-06; 20-02, 03).
- 18 *Dagtekening van de aanvraag van de vernieuwing*
02.03.2009



- 01 *Inschrijvingsnummer*
36133-02
- Nummer en dagtekening (dag en uur) van het depot*
80988-02 10.03.2004 , 10.00
- 02 *Vervaldatum*
10.03.2014
- 03 *Naam van de deposant*
WOLTERS NV
- 04 *Adres (straat en nummer) van de deposant*
Nijverheidslaan 43-45
- 05 *Postcode, plaats en land van de deposant*
3290 Diest,
België

- 08 *Afbeelding van de tekening of het model*
ZIE AFBEELDING(EN)
- 09 *Vermelding van de kleur(en)*
paars, blauw, geel, oranje
- 11 *Vermelding van het voortbrengsel gevolgd door de aanduiding van de klasse(n) en onderklasse(n)*
Veiligheidshek (kl 10-06; 20-02, 03; 25-01, 02).
- 18 *Dagtekening van de aanvraag van de vernieuwing*
02.03.2009



- 01 *Inschrijvingsnummer*
36133-03
Nummer en dagtekening (dag en uur) van het depot
80988-03 10.03.2004 , 10.00
- 02 *Vervaldatum*
10.03.2014
- 03 *Naam van de deposant*
WOLTERS NV
- 04 *Adres (straat en nummer) van de deposant*
Nijverheidslaan 43-45
- 05 *Postcode, plaats en land van de deposant*
3290 Diest, België
- 08 *Afbeelding van de tekening of het model*
ZIE AFBEELDING(EN)
- 09 *Vermelding van de kleur(en)*
paars, oranje, blauw, geel
- 11 *Vermelding van het voortbrengsel gevolgd door de aanduiding van de klasse(n) en onderklasse(n)*
Trottoirpaal (kl 10-06; 20-02, 03; 25-01, 02).
- 18 *Dagtekening van de aanvraag van de vernieuwing*
02.03.2009



- 01 *Inschrijvingsnummer*
36208-01
Nummer en dagtekening (dag en uur) van het depot
80851-01 15.03.2004 , 15.50
- 02 *Vervaldatum*
15.03.2014

- 03 *Naam van de deposant*
NOSSBAUM Frits
- 04 *Adres (straat en nummer) van de deposant*
Herenstraat 37 a
- 05 *Postcode, plaats en land van de deposant*
2271 CA Voorburg, Nederland
- 08 *Afbeelding van de tekening of het model*
ZIE AFBEELDING(EN)
- 11 *Vermelding van het voortbrengsel gevolgd door de aanduiding van de klasse(n) en onderklasse(n)*
Tanksleutel (kl 8-07, 08; 23-01).
- 18 *Dagtekening van de aanvraag van de vernieuwing*
12.03.2009

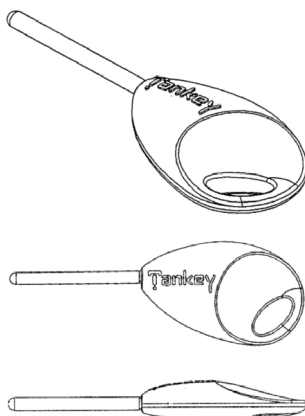

- 01 *Inschrijvingsnummer*
36208-02
Nummer en dagtekening (dag en uur) van het depot
80851-02 15.03.2004 , 15.50
- 02 *Vervaldatum*
15.03.2014
- 03 *Naam van de deposant*
NOSSBAUM Frits
- 04 *Adres (straat en nummer) van de deposant*
Herenstraat 37 a
- 05 *Postcode, plaats en land van de deposant*
2271 CA Voorburg, Nederland
- 08 *Afbeelding van de tekening of het model*
ZIE AFBEELDING(EN)
- 11 *Vermelding van het voortbrengsel gevolgd door de aanduiding van de klasse(n) en onderklasse(n)*
Doos voor kaartspel (kl 9-03; 21-01).
- 18 *Dagtekening van de aanvraag van de vernieuwing*
12.03.2009

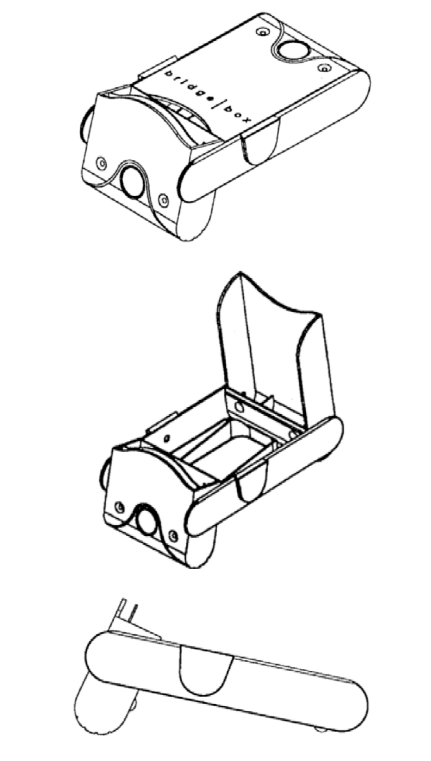
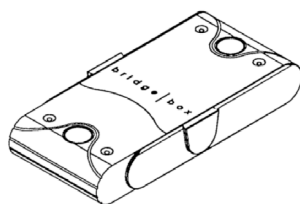

- 01 *Inschrijvingsnummer*
36216-01
Nummer en dagtekening (dag en uur) van het depot
81020-01 06.04.2004 , 15.30
- 02 *Vervaldatum*
06.04.2014
- 03 *Naam van de deposant*
Hesling Products B.V.
- 04 *Adres (straat en nummer) van de deposant*
Osseweg 47
- 05 *Postcode, plaats en land van de deposant*
5351 AB Berghem, Nederland
- 06 *Naam en adres van de gemachtigde of vermelding van het correspondentie-adres van de deposant*
Novagraaf Nederland B.V.
Hogehilweg 3
1101 CA Amsterdam-Zuidoost
Nederland.
- 08 *Afbeelding van de tekening of het model*
ZIE AFBEELDING(EN)
- 11 *Vermelding van het voortbrengsel gevolgd door de aanduiding van de klasse(n) en onderklasse(n)*
Fietsenmandhouder (kl 12-11).
- 18 *Dagtekening van de aanvraag van de vernieuwing*
24.03.2009

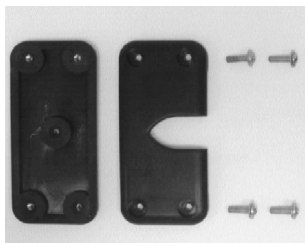
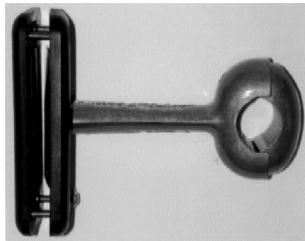
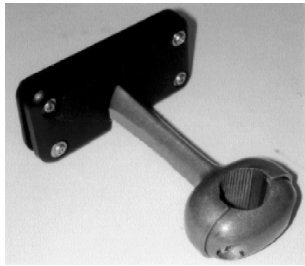

- 01 *Inschrijvingsnummer*
36216-02

Nummer en dagtekening (dag en uur) van het depot

81020-02 06.04.2004 , 15.30

- 02 *Vervaldatum*
06.04.2014

- 03 *Naam van de deposant*
Hesling Products B.V.

- 04 *Adres (straat en nummer) van de deposant*
Osseweg 47

- 05 *Postcode, plaats en land van de deposant*
5351 AB Berghem,
Nederland

- 06 *Naam en adres van de gemachtigde of vermelding van het correspondentie-adres van de deposant*
Novagraaf Nederland B.V.
Hogehilweg 3
1101 CA Amsterdam-Zuidoost
Nederland.

- 08 *Afbeelding van de tekening of het model*
ZIE AFBEELDING(EN)

- 11 *Vermelding van het voortbrengsel gevolgd door de aanduiding van de klasse(n) en onderklasse(n)*
Fietsmandhouder (kl 12-11).

- 18 *Dagtekening van de aanvraag van de vernieuwing*
24.03.2009

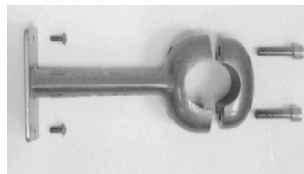
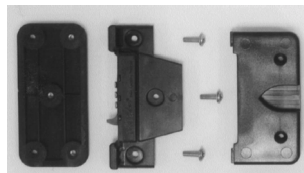
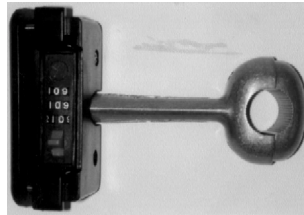

- 01 *Inschrijvingsnummer*
36228-00

Nummer en dagtekening (dag en uur) van het depot

81206-00 09.09.2004 , 14.00

- 02 *Vervaldatum*
09.09.2014

- 03 *Naam van de deposant*
Intell Properties B.V.

- 04 *Adres (straat en nummer) van de deposant*
Impact 83

- 05 *Postcode, plaats en land van de deposant*
6921 RZ Duiven,
Nederland

- 06 *Naam en adres van de gemachtigde of vermelding van het correspondentie-adres van de deposant*
Octrooibureau LIOC
Postbus 13363
3507 LJ Utrecht
Nederland.

- 08 *Afbeelding van de tekening of het model*
ZIE AFBEELDING(EN)

- 11 *Vermelding van het voortbrengsel gevolgd door de aanduiding van de klasse(n) en onderklasse(n)*
Oven (kl 7-02).

- 18 *Dagtekening van de aanvraag van de vernieuwing*
17.03.2009

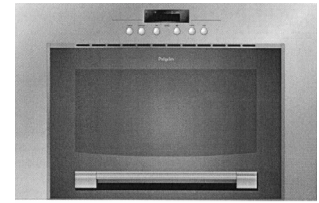

- 01 *Inschrijvingsnummer*
36230-01

Nummer en dagtekening (dag en uur) van het depot

81239-01 01.10.2004 , 10.00

- 02 *Vervaldatum*
01.10.2014

- 03 *Naam van de deposant*
Harvink Collection B.V.

- 04 *Adres (straat en nummer) van de deposant*
Tinbergenlaan 3

- 05 *Postcode, plaats en land van de deposant*
3401 MT IJsselstein,
Nederland

- 08 *Afbeelding van de tekening of het model*
ZIE AFBEELDING(EN)

- 11 *Vermelding van het voortbrengsel gevolgd door de aanduiding van de klasse(n) en onderklasse(n)*
Fauteuil (kl 6-01).

- 14 *Vermelding van de naam van de werkelijke ontwerper van de tekening*
HAKSTEEN Martin

- 18 *Dagtekening van de aanvraag van de vernieuwing*
27.03.2009



- 01 *Inschrijvingsnummer*
36230-03

Nummer en dagtekening (dag en uur) van het depot

81239-03 01.10.2004 , 10.00

- 02 *Vervaldatum*
01.10.2014

- 03 *Naam van de deposant*
Harvink Collection B.V.
- 04 *Adres (straat en nummer) van de deposant*
Tinbergenlaan 3
- 05 *Postcode, plaats en land van de deposant*
3401 MT IJsselstein,
Nederland
- 08 *Afbeelding van de tekening of het model*
ZIE AFBEELDING(EN)
- 11 *Vermelding van het voortbrengsel gevolgd door de aanduiding van de klasse(n) en onderklasse(n)*
Fauteuil (kl 6-01).
- 14 *Vermelding van de naam van de werkelijke ontwerper van de tekening*
HAKSTEEN Martin
- 18 *Dagtekening van de aanvraag van de vernieuwing*
27.03.2009



- 01 *Inschrijvingsnummer*
36287-04
Nummer en dagtekening (dag en uur) van het depot
81220-04 16.09.2004 , 10.00
- 02 *Vervaldatum*
16.09.2014
- 03 *Naam van de deposant*
SIT DESIGN B.V.
- 04 *Adres (straat en nummer) van de deposant*
Beyerdstraat 22
- 05 *Postcode, plaats en land van de deposant*
4112 NE Beusichem,
Nederland
- 08 *Afbeelding van de tekening of het model*
ZIE AFBEELDING(EN)
- 11 *Vermelding van het voortbrengsel gevolgd door de aanduiding van de klasse(n) en onderklasse(n)*
Eetkamerstoel (kl 6-01).
- 18 *Dagtekening van de aanvraag van de vernieuwing*
05.03.2009



- 01 *Inschrijvingsnummer*
36287-05
Nummer en dagtekening (dag en uur) van het depot
81220-05 16.09.2004 , 10.00
- 02 *Vervaldatum*
16.09.2014
- 03 *Naam van de deposant*
SIT DESIGN B.V.
- 04 *Adres (straat en nummer) van de deposant*
Beyerdstraat 22
- 05 *Postcode, plaats en land van de deposant*
4112 NE Beusichem,
Nederland
- 08 *Afbeelding van de tekening of het model*
ZIE AFBEELDING(EN)
- 11 *Vermelding van het voortbrengsel gevolgd door de aanduiding van de klasse(n) en onderklasse(n)*
Eetkamerstoel (kl 6-01).
- 18 *Dagtekening van de aanvraag van de vernieuwing*
05.03.2009



- 01 *Inschrijvingsnummer*
36319-00
Nummer en dagtekening (dag en uur) van het depot
81008-00 30.03.2004 , 14.00
- 02 *Vervaldatum*
30.03.2014
- 03 *Naam van de deposant*
B.V. Kunststoffenindustrie Attema
- 04 *Adres (straat en nummer) van de deposant*
Schelluinssestraat 1
- 05 *Postcode, plaats en land van de deposant*
4203 NJ Gorinchem,
Nederland
- 06 *Naam en adres van de gemachtigde of vermelding van het correspondentie-adres van de deposant*
Elzas Noordzij B.V.
De Laïressestraat 159
1075 HK Amsterdam
Nederland.
- 08 *Afbeelding van de tekening of het model*
ZIE AFBEELDING(EN)
- 11 *Vermelding van het voortbrengsel gevolgd door de aanduiding van de klasse(n) en onderklasse(n)*
Aansluitinrichting voor
telecommunicatie (kl 13-03; 14-03).

- 18 *Dagtekening van de aanvraag van de vernieuwing*
25.03.2009

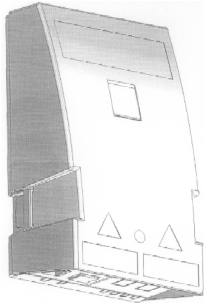

- 01 *Inschrijvingsnummer*
36448-01

Nummer en dagtekening (dag en uur) van het depot

81270-01 29.10.2004 , 10.00

- 02 *Vervaldatum*
29.10.2014
- 03 *Naam van de deposant*
Weekamp Deuren b.v.
- 04 *Adres (straat en nummer) van de deposant*
Archimedesstraat 10, Postbus 122
- 05 *Postcode, plaats en land van de deposant*
7700 AC Dedemsvaart, Nederland
- 08 *Afbeelding van de tekening of het model*
ZIE AFBEELDING(EN)
- 11 *Vermelding van het voortbrengsel gevolgd door de aanduiding van de klasse(n) en onderklasse(n)*
Buitendeur (kl 25-02).
- 12 *Beschrijving van de kenmerkende eigenschappen van het nieuwe uiterlijk van het voortbrengsel; in voorkomend geval, vermelding van de onderdelen van de tekening of het model waarop de kleuren betrekking hebben*
Houten deur met in het hart een verticale ruit, voorzien van horizontale roeden; aan weerszijden voorzien van vlakken met verticale v-vormige groeven; boven de ruit is een horizontale ruit met een toog geplaatst; deze is voorzien van verticale roeden.
- 18 *Dagtekening van de aanvraag van de vernieuwing*
26.03.2009

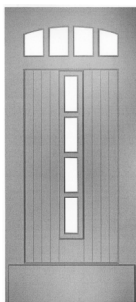

- 01 *Inschrijvingsnummer*
36448-02

Nummer en dagtekening (dag en uur) van het depot

81270-02 29.10.2004 , 10.00

- 02 *Vervaldatum*
29.10.2014
- 03 *Naam van de deposant*
Weekamp Deuren b.v.
- 04 *Adres (straat en nummer) van de deposant*
Archimedesstraat 10, Postbus 122
- 05 *Postcode, plaats en land van de deposant*
7700 AC Dedemsvaart, Nederland
- 08 *Afbeelding van de tekening of het model*
ZIE AFBEELDING(EN)
- 11 *Vermelding van het voortbrengsel gevolgd door de aanduiding van de klasse(n) en onderklasse(n)*
Buitendeur (kl 25-02).
- 12 *Beschrijving van de kenmerkende eigenschappen van het nieuwe uiterlijk van het voortbrengsel; in voorkomend geval, vermelding van de onderdelen van de tekening of het model waarop de kleuren betrekking hebben*
Houten deur met twee verticale vlakken in het hart een verticale ruit; deze is voorzien van horizontale roeden; boven de ruit is een horizontale ruit met een toog geplaatst; deze is voorzien van verticale roeden.
- 18 *Dagtekening van de aanvraag van de vernieuwing*
26.03.2009

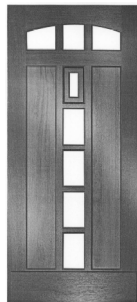

- 01 *Inschrijvingsnummer*
36448-03

Nummer en dagtekening (dag en uur) van het depot

81270-03 29.10.2004 , 10.00

- 02 *Vervaldatum*
29.10.2014
- 03 *Naam van de deposant*
Weekamp Deuren b.v.
- 04 *Adres (straat en nummer) van de deposant*
Archimedesstraat 10, Postbus 122
- 05 *Postcode, plaats en land van de deposant*
7700 AC Dedemsvaart, Nederland
- 08 *Afbeelding van de tekening of het model*
ZIE AFBEELDING(EN)
- 11 *Vermelding van het voortbrengsel gevolgd door de aanduiding van de klasse(n) en onderklasse(n)*
Buitendeur (kl 25-02).
- 12 *Beschrijving van de kenmerkende eigenschappen van het nieuwe uiterlijk van het voortbrengsel; in voorkomend geval, vermelding van de onderdelen van de tekening of het model waarop de kleuren betrekking hebben*
Houten deur met vlakliggend middenpaneel, voorzien van v-vormige groeven, met in het hart een verticale ruit; deze is voorzien van horizontale roeden.
- 18 *Dagtekening van de aanvraag van de vernieuwing*
26.03.2009

ding van de onderdelen van de tekening of het model waarop de kleuren betrekking hebben

Houten deur met een vlak paneel met driehoekige vorm aan de bovenzijde; het paneel is rondom voorzien van een terugliggende rand; het paneel is voorzien van een vliegervormige glasopening.

- 18 *Dagtekening van de aanvraag van de vernieuwing*
26.03.2009



- 01 *Inschrijvingsnummer*
36448-04

Nummer en dagtekening (dag en uur) van het depot

81270-04 29.10.2004 , 10.00

- 02 *Vervaldatum*
29.10.2014
- 03 *Naam van de deposant*
Weekamp Deuren b.v.
- 04 *Adres (straat en nummer) van de deposant*
Archimedesstraat 10, Postbus 122
- 05 *Postcode, plaats en land van de deposant*
7700 AC Dedemsvaart, Nederland
- 08 *Afbeelding van de tekening of het model*
ZIE AFBEELDING(EN)
- 11 *Vermelding van het voortbrengsel gevolgd door de aanduiding van de klasse(n) en onderklasse(n)*
Buitendeur (kl 25-02).
- 12 *Beschrijving van de kenmerkende eigenschappen van het nieuwe uiterlijk van het voortbrengsel; in voorkomend geval, vermelding van de onderdelen van de tekening of het model waarop de kleuren betrekking hebben*
Houten deur met vlakliggend middenpaneel, voorzien van v-vormige groeven, met in het hart een verticale ruit; deze is voorzien van horizontale roeden.
- 18 *Dagtekening van de aanvraag van de vernieuwing*
26.03.2009

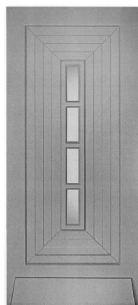
01 *Inschrijvingsnummer***36448-05***Nummer en dagtekening (dag en uur) van het depot*

81270-05 29.10.2004 , 10.00

02 *Vervaldatum*

29.10.2014

03 *Naam van de deposant*

Weekamp Deuren b.v.

04 *Adres (straat en nummer) van de deposant*

Archimedesstraat 10, Postbus 122

05 *Postcode, plaats en land van de deposant*7700 AC Dedemsvaart,
Nederland08 *Afbeelding van de tekening of het model*

ZIE AFBEELDING(EN)

11 *Vermelding van het voortbrengsel gevolgd door de aanduiding van de klasse(n) en onderklasse(n)*

Buitendeur (kl 25-02).

12 *Beschrijving van de kenmerkende eigenschappen van het nieuwe uiterlijk van het voortbrengsel; in voorkomend geval, vermelding van de onderdelen van de tekening of het model waarop de kleuren betrekking hebben*

Houten deur met in het vlak liggende stijlen, met in het hart een verticale ruit; de aansluiting tussen de stijlen kenmerkt zich door een zichtbare V-vormige naad; de deur wordt voorzien van twee langwerpige metalen beugels die zich aan weerszijden van de ruit op enige afstand van de deur bevinden.

18 *Dagtekening van de aanvraag van de vernieuwing*

26.03.2009

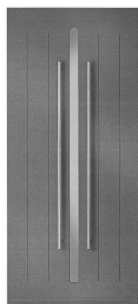
01 *Inschrijvingsnummer***36448-06***Nummer en dagtekening (dag en uur) van het depot*

81270-06 29.10.2004 , 10.00

02 *Vervaldatum*

29.10.2014

03 *Naam van de deposant*

Weekamp Deuren b.v.

04 *Adres (straat en nummer) van de deposant*

Archimedesstraat 10, Postbus 122

05 *Postcode, plaats en land van de deposant*7700 AC Dedemsvaart,
Nederland08 *Afbeelding van de tekening of het model*

ZIE AFBEELDING(EN)

11 *Vermelding van het voortbrengsel gevolgd door de aanduiding van de klasse(n) en onderklasse(n)*

Buitendeur (kl 25-02).

12 *Beschrijving van de kenmerkende eigenschappen van het nieuwe uiterlijk van het voortbrengsel; in voorkomend geval, vermelding van de onderdelen van de tekening of het model waarop de kleuren betrekking hebben*

Houten deur met in het vlak liggende stijlen, met in het hart een verticale ruit; de aansluiting tussen de stijlen kenmerkt zich door een zichtbare V-vormige naad; de deur wordt voorzien van gekromde metalen beugels die zich op enige afstand van de ruit bevinden.

18 *Dagtekening van de aanvraag van de vernieuwing*

26.03.2009

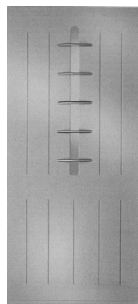
01 *Inschrijvingsnummer***36448-07***Nummer en dagtekening (dag en uur) van het depot*

81270-07 29.10.2004 , 10.00

02 *Vervaldatum*

29.10.2014

03 *Naam van de deposant*

Weekamp Deuren b.v.

04 *Adres (straat en nummer) van de deposant*

Archimedesstraat 10, Postbus 122

05 *Postcode, plaats en land van de deposant*7700 AC Dedemsvaart,
Nederland08 *Afbeelding van de tekening of het model*

ZIE AFBEELDING(EN)

11 *Vermelding van het voortbrengsel gevolgd door de aanduiding van de klasse(n) en onderklasse(n)*

Buitendeur (kl 25-02).

12 *Beschrijving van de kenmerkende eigenschappen van het nieuwe uiterlijk van het voortbrengsel; in voorkomend geval, vermelding van de onderdelen van de tekening of het model waarop de kleuren betrekking hebben*

Houten deur met in het vlak liggende stijlen, met in het hart een verticale ruit; de aansluiting tussen de stijlen kenmerkt zich door een zichtbare V-vormige naad; de deur wordt voorzien van een metalen gekromde beugel die zich op enige afstand van het deurvlak bevindt.

ding van de onderdelen van de tekening of het model waarop de kleuren betrekking hebben

Houten deur met in het vlak liggende stijlen, met in het hart twee verticale ruiten onder elkaar; de aansluiting tussen de stijlen kenmerkt zich door een zichtbare V-vormige naad; de deur wordt voorzien van gekromde metalen beugels die zich op enige afstand van de ruit bevinden.

18 *Dagtekening van de aanvraag van de vernieuwing*

26.03.2009

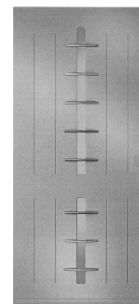
01 *Inschrijvingsnummer***36448-08***Nummer en dagtekening (dag en uur) van het depot*

81270-08 29.10.2004 , 10.00

02 *Vervaldatum*

29.10.2014

03 *Naam van de deposant*

Weekamp Deuren b.v.

04 *Adres (straat en nummer) van de deposant*

Archimedesstraat 10, Postbus 122

05 *Postcode, plaats en land van de deposant*7700 AC Dedemsvaart,
Nederland08 *Afbeelding van de tekening of het model*

ZIE AFBEELDING(EN)

11 *Vermelding van het voortbrengsel gevolgd door de aanduiding van de klasse(n) en onderklasse(n)*

Buitendeur (kl 25-02).

12 *Beschrijving van de kenmerkende eigenschappen van het nieuwe uiterlijk van het voortbrengsel; in voorkomend geval, vermelding van de onderdelen van de tekening of het model waarop de kleuren betrekking hebben*

Houten deur met verticale ruiten, gescheiden door in het vlak liggende stijlen; de aansluiting tussen de stijlen kenmerkt zich door een zichtbare V-vormige naad; de deur wordt voorzien van een metalen gekromde beugel die zich op enige afstand van het deurvlak bevindt.

18 *Dagtekening van de aanvraag van de vernieuwing*

26.03.2009



- 01 *Inschrijvingsnummer*
36448-09

Nummer en dagtekening (dag en uur) van het depot

81270-09 29.10.2004 , 10.00

- 02 *Vervaldatum*
29.10.2014

- 03 *Naam van de deposant*
Weekamp Deuren b.v.

- 04 *Adres (straat en nummer) van de deposant*
Archimedesstraat 10, Postbus 122

- 05 *Postcode, plaats en land van de deposant*
7700 AC Dedemsvaart,
Nederland

- 08 *Afbeelding van de tekening of het model*
ZIE AFBEELDING(EN)

- 11 *Vermelding van het voortbrengsel gevolgd door de aanduiding van de klasse(n) en onderklasse(n)*

Buitendeur (kl 25-02).

- 12 *Beschrijving van de kenmerkende eigenschappen van het nieuwe uiterlijk van het voortbrengsel; in voorkomend geval, vermelding van de onderdelen van de tekening of het model waarop de kleuren betrekking hebben*

Houten deur met verticale ruiten, gescheiden door in het vlak liggende stijlen; de aansluiting tussen de stijlen kenmerkt zich door een zichtbare V-vormige naad; de middelste ruit is gescheiden door een in het deurvlak liggend vlak, voorzien van twee metalen gekromde beugels op enige afstand van het deurvlak.

- 18 *Dagtekening van de aanvraag van de vernieuwing*
26.03.2009



- 01 *Inschrijvingsnummer*
36448-10

Nummer en dagtekening (dag en uur) van het depot

81270-10 29.10.2004 , 10.00

- 02 *Vervaldatum*
29.10.2014

- 03 *Naam van de deposant*
Weekamp Deuren b.v.

- 04 *Adres (straat en nummer) van de deposant*
Archimedesstraat 10, Postbus 122

- 05 *Postcode, plaats en land van de deposant*
7700 AC Dedemsvaart,
Nederland

- 08 *Afbeelding van de tekening of het model*
ZIE AFBEELDING(EN)

- 11 *Vermelding van het voortbrengsel gevolgd door de aanduiding van de klasse(n) en onderklasse(n)*

Ornament (kl 11-02).

- 12 *Beschrijving van de kenmerkende eigenschappen van het nieuwe uiterlijk van het voortbrengsel; in voorkomend geval, vermelding van de onderdelen van de tekening of het model waarop de kleuren betrekking hebben*

Kegelvormig ornament dat op de boven- en onderzijde van een stijl wordt geplaatst, op enige afstand van het deurvlak.

- 18 *Dagtekening van de aanvraag van de vernieuwing*
26.03.2009



- 01 *Inschrijvingsnummer*
36448-11

Nummer en dagtekening (dag en uur) van het depot

81270-11 29.10.2004 , 10.00

- 02 *Vervaldatum*
29.10.2014

- 03 *Naam van de deposant*
Weekamp Deuren b.v.

- 04 *Adres (straat en nummer) van de deposant*
Archimedesstraat 10, Postbus 122

- 05 *Postcode, plaats en land van de deposant*
7700 AC Dedemsvaart,
Nederland

- 08 *Afbeelding van de tekening of het model*
ZIE AFBEELDING(EN)

- 11 *Vermelding van het voortbrengsel gevolgd door de aanduiding van de klasse(n) en onderklasse(n)*

Ornament (kl 8-09; 11-02; 15-02).

- 12 *Beschrijving van de kenmerkende eigenschappen van het nieuwe uiterlijk van het voortbrengsel; in voorkomend geval, vermelding van de onderdelen van de tekening of het model waarop de kleuren betrekking hebben*

ding van de onderdelen van de tekening of het model waarop de kleuren betrekking hebben

Metalen deurornament met een verticale beugel, met daaroverheen twee horizontale beugels; de beugels zijn beëindigd door middel van een driehoekige, platte voet; de voet is voorzien van bolvormige koppen.

- 18 *Dagtekening van de aanvraag van de vernieuwing*
26.03.2009

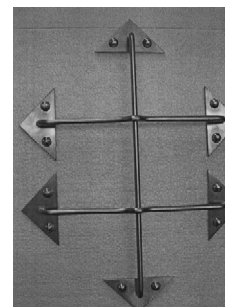

- 01 *Inschrijvingsnummer*
36448-12

Nummer en dagtekening (dag en uur) van het depot

81270-12 29.10.2004 , 10.00

- 02 *Vervaldatum*
29.10.2014

- 03 *Naam van de deposant*
Weekamp Deuren b.v.

- 04 *Adres (straat en nummer) van de deposant*
Archimedesstraat 10, Postbus 122

- 05 *Postcode, plaats en land van de deposant*
7700 AC Dedemsvaart,
Nederland

- 08 *Afbeelding van de tekening of het model*
ZIE AFBEELDING(EN)

- 11 *Vermelding van het voortbrengsel gevolgd door de aanduiding van de klasse(n) en onderklasse(n)*

Ornament (kl 8-09; 11-02; 25-02).

- 12 *Beschrijving van de kenmerkende eigenschappen van het nieuwe uiterlijk van het voortbrengsel; in voorkomend geval, vermelding van de onderdelen van de tekening of het model waarop de kleuren betrekking hebben*

Metalen deurornament met een verticale beugel, met daaroverheen drie horizontale beugels; de beugels zijn beëindigd door middel van een afgeronde, eivormige voet.

- 18 *Dagtekening van de aanvraag van de vernieuwing*
26.03.2009

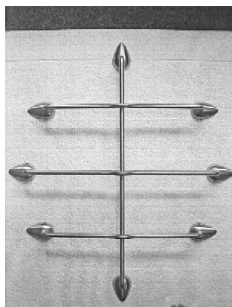

- 01 *Inschrijvingsnummer*
36448-13
Nummer en dagtekening (dag en uur) van het depot
81270-13 29.10.2004 , 10.00
- 02 *Vervaldatum*
29.10.2014
- 03 *Naam van de deposant*
Weekamp Deuren b.v.
- 04 *Adres (straat en nummer) van de deposant*
Archimedesstraat 10, Postbus 122
- 05 *Postcode, plaats en land van de deposant*
7700 AC Dedemsvaart,
Nederland
- 08 *Afbeelding van de tekening of het model*
ZIE AFBELDING(EN)
- 11 *Vermelding van het voortbrengsel gevolgd door de aanduiding van de klasse(n) en onderklasse(n)*
Ornament (kl 8-09; 11-02; 25-02).
- 12 *Beschrijving van de kenmerkende eigenschappen van het nieuwe uiterlijk van het voortbrengsel; in voorkomend geval, vermelding van de onderdelen van de tekening of het model waarop de kleuren betrekking hebben*
Metalen deurornament met twee verticale beugels, met daaroverheen vier horizontale beugels; de beugels zijn beëindigd door een rechthoekige, platte voet; de voet is voorzien van bolvormige koppen.
- 18 *Dagtekening van de aanvraag van de vernieuwing*
26.03.2009

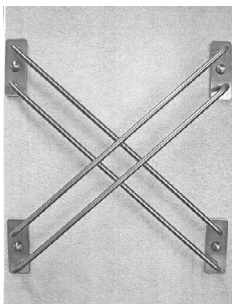

- 01 *Inschrijvingsnummer*
36448-14
Nummer en dagtekening (dag en uur) van het depot
81270-14 29.10.2004 , 10.00
- 02 *Vervaldatum*
29.10.2014

- 03 *Naam van de deposant*
Weekamp Deuren b.v.
- 04 *Adres (straat en nummer) van de deposant*
Archimedesstraat 10, Postbus 122
- 05 *Postcode, plaats en land van de deposant*
7700 AC Dedemsvaart,
Nederland
- 08 *Afbeelding van de tekening of het model*
ZIE AFBELDING(EN)
- 11 *Vermelding van het voortbrengsel gevolgd door de aanduiding van de klasse(n) en onderklasse(n)*
Ornament (kl 8-09; 11-02; 25-02).
- 12 *Beschrijving van de kenmerkende eigenschappen van het nieuwe uiterlijk van het voortbrengsel; in voorkomend geval, vermelding van de onderdelen van de tekening of het model waarop de kleuren betrekking hebben*
Metalen deurornament met twee verticale beugels, met daaroverheen vier horizontale beugels; de beugels zijn beëindigd door een rechthoekige, platte voet; de voet is voorzien van bolvormige koppen.
- 18 *Dagtekening van de aanvraag van de vernieuwing*
26.03.2009

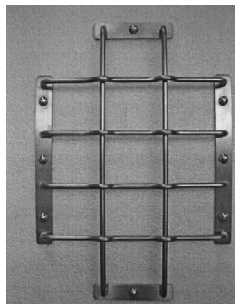

#@mmp 1760





Rubriek VIII Rubrique VIII

Beneluxdepots waarbij wijzigingen van de inschrijving van de tekening of het model in het register werden aangetekend (regel 3.1 van het Uitvoeringsreglement).

Dépôts Benelux auprès desquels sont enregistrées au registre des modifications de l'enregistrement du dessin ou modèle (règle 3.1 du Règlement d'exécution).

- 01 Overdrachten
- 02 Licenties
- 03 Pandrechten
- 04 Beslagleggingen
- 05 Doorhalen van licenties, pand, beslag
- 06 Adreswijzigingen (houder)
- 07 Naamswijzigingen (houder)
- 08
 - a Wijzigingen van correspondentie-adres
 - b Aanstelling of wijziging van gemachtigde
 - c Naams- en adreswijzigingen van gemachtigde
 - d Naams- of adreswijzigingen van gemachtigde
- 09 Naams- en adreswijzigingen (houder)
- 10 Verbeteringen van schrijffouten
- 11 Overige verbeteringen

- 01 Cessions
- 02 Licences
- 03 Droits de gage
- 04 Saisies
- 05 Radiation de licences, gages, saisies
- 06 Changement d'adresse (titulaire)
- 07 Changement de nom (titulaire)
- 08
 - a Changements d'adresse de correspondance
 - b Institution ou changement de mandataire
 - c Changements de nom et d'adresse du mandataire
 - d Changements de nom ou d'adresse du mandataire
- 09 Changement de nom et d'adresse (titulaire)
- 10 Corrections d'erreurs de plume
- 11 Autre rectifications

N.B - De na de tekst van een wijziging voorkomende aanduiding betreft een interne codering.

- Indien na de datum van aantekening de aanduidingen (1), (2), enz. voorkomen betekent dit dat bij de registraties gelijktijdig meerdere wijzigingen zijn aangetekend. Tevens geven deze aanduidingen de volgorde der wijzigingen aan.

N.B - L'indication qui pourrait figurer après le texte d'une modification est un code interne.

- Si les indications (1), (2), etc. devaient figurer après la date de notification, cela signifie qu'il y a plusieurs modifications qui sont notifiées simultanément. Ces indications font également apparaître le rang des modifications.



1 OVERDRACHTEN CESSIONS

37753-00

Overgegaan aan:

LIBERTON Marinus Petrus Wihelmus
Johannes
Vuurkuiserslaan 34
2920 Kalmthout,
België

00006-001;

Aangetekend: 06.02.2009

37041-00

Overgegaan aan:

Esschert Design BV
Euregioweg 225
7532 SM Enschede,
Nederland

00009-001;

Aangetekend: 13.02.2009

32708-00

Overgegaan aan:

Schweppes International Limited
7 Albemarle Street
London W1S 4HQ,
Groot-Brittannië

00010-001;

Aangetekend: 16.02.2009

37313-00

Overgegaan aan:

Koninklijke De Ruijter B.V.
Arnhemse Bovenweg 160-178
3708 AH Zeist,
Nederland

00011-001;

Aangetekend: 16.02.2009

35343-00, 35412-01/35412-02

Cession à:

3M Innovative Properties Company,
Delaware corporation

3M Center, P.O. Box 33427
Saint Paul, Minnesota 55133-3427,
Etats-Unis d'Amérique

00012-003;

Enregistré: 18.02.2009

21668-01

Overgegaan aan:

Mars Petcare UK Limited
3D Dundee Road
Slough, Berkshire SL1 4LG,
Groot-Brittannië

00015-001;

Aangetekend: 20.02.2009

37026-01/37026-10, 37032-01/37032-21

Overgegaan aan:

Gold Onyx B.V.
Holzstraat 56
6461 HP Kerkrade,
Nederland

00025-031;

Aangetekend: 28.04.2008

30911-00

Overgegaan aan:

Johnsonite Inc.,
Ohio corporation
Munn Road 16910
Chagrin Falls, Ohio 44023,
Ver.St.v.Am

00045-001;

Aangetekend: 24.09.2008

16898-01/16898-03

Overgegaan aan:

Monessen Hearth Systems Company,
Kentucky corporation
149 Cleveland Drive
Paris, KY 40361,
Ver.St.v.Am

00053-003;

Aangetekend: 19.11.2008

24708-00

Overgegaan aan:

VAN DER WINDT VERPAKKING
B.V.
Nieuweweg 10
2675 BC Honselersdijk,
Nederland

00063-001;

Aangetekend: 12.12.2008

6 ADRESWIJZIGINGEN CHANGEMENTS D'ADRESSE

6114 ZG Susteren,
20034-001;
Aangetekend: 29.08.2008

30977-00

Adres gewijzigd in:
Nusterweg 71, Postbus 31
6114 ZG Susteren,
20035-001;
Aangetekend: 29.08.2008

30709-00

Adres gewijzigd in:
Cordesstraat 8-1
6814 JG Arnhem,
20046-001;
Aangetekend: 29.12.2008

24738-01/24738-07

Adres gewijzigd in:
Condensatorweg 54
1014 AX Amsterdam,
20002-007;
Aangetekend: 04.02.2009

24560-00

Changement d'adresse en:
Burmah Castrol House, Pipers Way
Swindon, Wiltshire SN3 1RE,
20003-001;
Enregistré: 04.02.2009

36268-01/36268-04, 36375-00

Adres gewijzigd in:
Vincent Youmanshof 3
3543 CR Utrecht,
20004-005;
Aangetekend: 16.02.2009

37084-00, 37406-00

Adres van 2e deposant gewijzigd in:
Meester Joostenlaan 21,
2012 CK Haarlem
20005-002;
Aangetekend: 19.02.2009

37314-00

Adres gewijzigd in:
Prins Bernhardlaan 9
1111 EP Diemen,
20006-001;
Aangetekend: 05.03.2009

30441-00

Adres gewijzigd in:
Nusterweg 71, Postbus 31

7 NAAMSWIJZIGINGEN CHANGEMENTS DE NOM

30893-01/30893-02

Changement de nom en:
PANASONIC CORPORATION
30003-002;
Enregistré: 03.02.2009

36097-01/36097-02

Changement de nom en:
ARWEM FOOD GROUP S.A.
30004-002;
Enregistré: 04.03.2009

30932-00

Changement de nom en:
PANASONIC CORPORATION
30005-001;
Enregistré: 04.03.2009

26995-00

Changement de nom en:
NISSIN FOODS HOLDINGS CO.,
LTD.
30007-001;
Enregistré: 23.03.2009

17555-03, 17555-06

Naam gewijzigd in:
Bammens B.V.
(2) cfr. mut. 30015
30014-002;
Aangetekend: 11.08.2008 (1)

17555-03, 17555-06

Naam gewijzigd in:

Koninklijke Bammens B.V.

(1) cfr. mut. 30014

30015-002;

Aangetekend: 11.08.2008 (2)

29523-01/29523-07

Changement de nom en:

INDUSTRIAS JOSPER, S.L.

30016-007;

Enregistré: 27.08.2008

8b
**AANSTELLING OF WIJ-
 ZIGING VAN
 GEMACHTIGDE
 INSTITUTION OU CHAN-
 GEMENT DE MANDA-
 TAIRE**

30893-01/30893-02

Institution ou changement de mandataire:

Cabinet Chaillot
 Avenue de l'Agent Sarre 16/20, BP 74
 92703 Colombes Cedex
 France.

41007-002;

Enregistré: 03.02.2009

30760-00

Aanstelling of wijziging van gemachtigde:

VEREENIGDE
 Johan de Wittlaan 7
 2517 JR Den Haag
 Nederland.

41008-001;

Aangetekend: 05.02.2009

24560-00

Institution ou changement de mandataire:

Bureau Gevers S.A.
 Holidaystraat 5
 B-1831 Diegem
 Belgique.

41009-001;

Enregistré: 04.02.2009

30992-01/30992-02

Institution ou changement de mandataire:

Cabinet Chaillot
 Avenue de l'Agent Sarre 16/20, BP 74
 92703 Colombes Cedex
 France.

41010-002;

Enregistré: 11.02.2009

30734-01/30734-11

Institution ou changement de mandataire:

Cabinet Chaillot
 Avenue de l'Agent Sarre 16/20, BP 74
 92703 Colombes Cedex
 France.

41011-011;

Enregistré: 11.02.2009

24631-00

Institution ou changement de mandataire:

Cabinet Chaillot
 Avenue de l'Agent Sarre 16/20, BP 74
 92703 Colombes Cedex
 France.

41012-001;

Enregistré: 11.02.2009

30840-00

Institution ou changement de mandataire:

Cabinet Chaillot
 Avenue de l'Agent Sarre 16/20, BP 74
 92703 Colombes Cedex
 France.

41013-001;

Enregistré: 11.02.2009

19083-01/19083-02

Institution ou changement de mandataire:

Cabinet Chaillot
 Avenue de l'Agent Sarre 16/20, BP 74
 92703 Colombes Cedex
 France.

41014-002;

Enregistré: 11.02.2009

24754-00

Institution ou changement de mandataire:

Cabinet Chaillot
 Avenue de l'Agent Sarre 16/20, BP 74
 92703 Colombes Cedex
 France.

41015-001;

Enregistré: 11.02.2009

31902-01/31902-04

Aanstelling of wijziging van gemachtigde:
Cabinet Chaillot
Avenue de l'Agent Sarre 16/20, BP 74
92703 Colombes Cedex
Frankrijk.

41016-004;

Aangetekend: 11.02.2009

18601-01/18601-03

Institution ou changement de mandataire:
OFFICE PARETTE (FRED MAES)
Avenue Gabrielle Petit 2
B-7940 Brugelette
Belgique.

41017-003;

Enregistré: 12.02.2009

36237-01/36237-12

Institution ou changement de mandataire:
OFFICE PARETTE (FRED MAES)
Avenue Gabrielle Petit 2
B-7940 Brugelette
Belgique.

41018-012;

Enregistré: 12.02.2009

35343-00, 35412-01/35412-02

Institution ou changement de mandataire:
Bureau Gevers S.A.
Holidaystraat 5
B-1831 Diegem
Belgique.

41020-003;

Enregistré: 18.02.2009

37735-00

Aanstelling of wijziging van gemachtigde:
Algemeen Octrooi- en Merkenbureau
John F. Kennedylaan 2
5612 AB Eindhoven
Nederland.

41021-001;

Aangetekend: 16.02.2009

18505-01/18505-02

Institution ou changement de mandataire:
Cabinet Chaillot
Avenue de l'Agent Sarre 16/20, BP 74
92703 Colombes Cedex
France.

41022-002;

Enregistré: 20.02.2009

36154-01/36154-02

Institution ou changement de mandataire:
OFFICE PARETTE (FRED MAES)
Avenue Gabrielle Petit 2
B-7940 Brugelette
Belgique.

41023-002;

Enregistré: 19.02.2009

24494-00

Aanstelling of wijziging van gemachtigde:
Shieldmark.Zacco
Overschiestraat 61
1062 XD Amsterdam
Nederland.

41025-001;

Aangetekend: 27.02.2009

9
NAAMS- EN ADRESWIJ-
ZIGINGEN
CHANGEMENTS DE
NOM ET D'ADRESSE

24574-00

Changement de nom et d'adresse en:
Norma Sweden AB
Box 100
S-334 22 Anderstorp,

60001-001;

Enregistré: 16.02.2009

11 OVERIGE VERBETERIN- GEN AUTRES RECTIFICA- TIONS

36259-00

Correctie:

Dit nummer is ten onrechte vernieuwd.

80002-001;

Aangetekend: 24.04.2009

30609-00

Vermachtigde verbeterd in:

Muller & Eilbracht B.V.
Postbus 1080
2260 BB Leidschendam,

80003-001;

Aangetekend: 28.04.2009

#@mmp 316



Index:

**Gemachtigden
Mandataires**

Symbolen/Symboles

.....59, 60

A

Algemeen Octrooi- en Merkenbureau
John F. Kennedylaan 2
5612 AB Eindhoven

Nederland.

.....45, 61

B

Bureau Gevers N.V.
Holidaystraat 5
B-1831 Diegem
België.

..... 39, 40, 41

Bureau Gevers S.A.
Holidaystraat 5
B-1831 Diegem
Belgique.

.....38, 43, 44, 46, 47, 60, 61

C

Cabinet Chaillot
Avenue de l'Agent Sarre 16/20, BP 74
92703 Colombes Cedex
France.

.....60, 61

Cabinet Chaillot
Avenue de l'Agent Sarre 16/20, BP 74
92703 Colombes Cedex
Frankrijk.

.....61

E

Elzas Noordzij B.V.
De Lairesestraat 159
1075 HK Amsterdam
Nederland.

..... 43, 48, 51

Exter Polak & Charlouis B.V.
Sir Winston Churchillaan 295 A
2288 DC Rijswijk
Nederland.

.....20

F

Finance 4 Business B.V.
mr. M.C.E. Cransveld

Hoofdstraat 87
6372 CR Landgraaf



Nederland.15, 16

I

Intellectueel Eigendomadvocaten
Willemsparkweg 34
1071 HG Amsterdam
Nederland. 24

K

Koninklijke KPN NV
Juridische Zaken
Groep Intellectuele Eigendom
Postbus 95321
2509 CH 's-Gravenhage
Nederland. 34

L

LCK Advocaten
Peter Benoitstraat 9
2018 Antwerpen
België. 27, 28, 29

M

M.J. Kochx
Postbus 10000
1970 CA IJmuiden
Nederland. 25

Merkenbureau Hendriks & Co. BV
Postbus 379
1400 AJ Bussum
Nederland. 18

N

Novagraaf Nederland B.V.
Hogehilweg 3
1101 CA Amsterdam-Zuidoost
Nederland. 41, 42, 45, 46, 49, 50

O

Octrooibureau LIOC
Postbus 13363
3507 LJ Utrecht
Nederland. 50

Office Ernest T. FREYLINGER S.A.
234 route d'Arlon
L-8010 Strassen
Luxembourg. 38

OFFICE PARETTE (FRED MAES)
Avenue Gabrielle Petit 2
B-7940 Brugelette
Belgique. 61

P

PatentAgent
Hengelsestraat 705
7521 PA Enschede

Nederland.
..... 29, 30, 31

S

Shieldmark.Zacco
Overschiestraat 61
1062 XD Amsterdam

Nederland.
.....40, 61

V

VAN REEPINGHEN B.
276, avenue Molière, B13
1180 Bruxelles
Belgique.

VEREENIGDE
Johan de Wittlaan 7
2517 JR Den Haag
Nederland.

.....13

.....22, 23, 25, 26, 60



Index:

Deposanten Déposants

A

ACCO BRANDS USA, LLC, Delaware corporation	20	Alescon Industrie BV	47
AKOU AKOU IMPORT S.P.R.L.	43	A. Schuitema en Zonen BV	16

B

Beecham Group P.I.c.	39	B.V. Kunststoffenindustrie Attema	51
Beek Design BVBA	12, 13		

C

Corus Staal BV	25
----------------------	----

D

DE GRAAFF Godefriedus Theodorus	26	Dumeta Handwheels B.V.	29, 30
DRACHMAN Bjorn	13		

E

ERGONOMIPRODUKTER I BODAFORS AB	46	Ewa Nilemark en Tomas Pergard	46
Esschert Design BV	48		

F

FERRERO S.p.A.	38
Fibox Oy AB	45
FONDAMENTAL S.A.	42, 43
Fonkel Meubelmarketing B.V.	41, 42
Fox Design International Limited	45



G

Gijs Timmermans27 GROSEMANS Stephan33

H

Harvink Collection B.V.47, 50, 51 Hesling Products B.V.49, 50
 Hasbro International, Inc., Delaware corporation40 Het Zuiden b.v.31
 Heineken Supply Chain B.V.22 Hommy Design B.V.31

I

Intell Properties B.V.50

J

Janneke Hanselaar19 JUNG Klaus Dieter24
 Joris Sparenberg43 Juwelier Stijnis V.O.F.17

K

K. HARTWALL OY AB48 KPN Narrowcasting B.V. h.o.d.n. Qyn34
 Kimberly-Clark Worldwide, Inc., Delaware corporation41 KZ Meet- en Regelapparatuur B.V.31

L

Lab Products, Inc., New Jersey corporation43 Liquid Fire Trade and Invest 21 (PTY) Ltd.25
 Lambertus J. Rese39 LUITEN Daisy21

M

MAENHOUT Henk14 Milder Holding B.V.41, 42
 Marijn Wilhelmus Elisabeth Decker15, 16 Mohamedjoesoef Ceviera31, 32

N

NOSSBAUM Frits49

P

Peter De Grave16

Pieter Huybers21

Plato product consultants VOF17

R

RUCO Industries B.V.18, 19

S

SAX, Filip39

Scania CV AB22, 23

SIT DESIGN B.V.51

SMILE MANAGEMENT S.C.R.L.14

SOPHUS BERENDSEN A/S44

Stoc Naamloze Vennootschap 27, 28, 29

T

The Procter & Gamble Company, Ohio corporation47

Tibor Rijk18

Ton van Veen, Mr. Jan Tuningstraat 42, 2671 SZ Naaldwijk ...17

U

UNIVERSAL TRADE SERVICE B.V.27

V

VAN LEEUWEN Jan Karel47

Vincent Dieleman36

V.O.F. Fotografie Leo den Ouden44

W

Weekamp Deuren b.v.52, 53, 54, 55

WOLTERS NV48, 49

Wouter BONNIER12

Wyeth, Delaware corporation38

Z

Zeelenberg's Timmerwinkel B.V.24



Index:

Klassen en onderklassen Classes et sous-classes

02

02-02	43	02-07	31, 32
02-05	19		

03

03-01	25, 26	03-03	13
-------------	--------	-------------	----

04

04-01	22
-------------	----

05

05-05	24, 41
-------------	--------

06

06-01	12, 13, 15, 18, 26, 27, 31, 33, 41, 42, 46, 47, 50, 51	06-07	44
06-02	16	06-09	18
06-03	15, 16, 33	06-13	19, 27
06-04	16		

07

07-01	17, 39	07-99	39
07-02	50		

08

08-05	14	08-06	47
-------------	----	-------------	----



08-0748, 49
08-08 13, 31, 48, 49
08-0954, 55

08-1047
08-9948

09

09-01 17, 39, 43
09-03 17, 25, 38, 40, 44, 45, 49

09-07 39, 44, 45

10

10-0648, 49

11

11-01 18, 31, 32

11-02 36, 43, 54, 55

12

12-0248
12-1149, 50

12-1622, 23

13

13-0220

13-0345, 51

14

14-0234

14-0334, 51

19

19-0847

20

20-02 42, 43, 48, 49 20-03 13, 34, 48, 49

21

21-01 21, 27, 40, 49 21-04 13

22

22-05 45

23

23-01 29, 30, 31, 42, 46, 49 23-03 27, 28, 29
23-02 44, 45, 46

25

25-01 49 25-03 12, 13, 18, 19
25-02 42, 49, 52, 53, 54, 55 25-04 16, 24

26

26-05 33

29

29-02 43

30

30-03 13

32

32-0014, 21



Index:

Produits

A

Appareils de télécommunication et de télécommande sans fil,
amplificateurs-radios.34, 51
Appareils et dispositifs de signalisation.48, 49
Appareils pour le traitement de l'information.34

Appareils, ustensiles et récipients pour la cuisson.50
Articles pour la chasse ou la pêche.45
Autres imprimés.47
Autres outils et instruments.14

B

Bibelots, ornements de table, de dessus de cheminée ou de mur,
vases et pots à fleurs.36, 43, 54, 55
Bijouterie et joaillerie.18, 31, 32
Boîtes, caisses, conteneurs, boîtes à conserves. 17, 25, 38, 40,

44, 45, 49
Bouteilles, flacons, pots, bonbonnes, récipients munis d'un
système à pression.17, 39, 43
Brosses, pinceaux et balais de nettoyage.22

C

Chariots à main, brouettes.48
Couvertures, linge de maison et de table.19, 27

Cravates, écharpes, foulards et mouchoirs.19
Cycles et motocycles.49, 50

D

Dispositifs de verrouillage ou de fermeture.48, 49
Dispositifs et équipements pour la prévention d'accidents ou le

sauvetage, non compris dans d'autres classes.43
Divers.39, 48

E

Équipements pour le chauffage.27, 28, 29

Escaliers, échelles et échafaudages.16, 24

F

Ferrures et dispositifs analogues.54, 55



I

Installations pour la distribution de fluides. 29, 30, 31, 42, 46, 49 Installations sanitaires. 44, 45, 46

J

Jeux et jouets. 21, 27, 40, 49

L

Lampes, lampadaires, lustres, appliques murales ou de plafond,
abat-jour, réflecteurs, lampes pour projecteurs de photographie
ou de cinématographie. 33 Lits. 16
Logos, getup, ornements. 14, 21

M

Maisons, garages et autres constructions. 12, 13, 18, 19 Matériel d'exposition ou de vente. 42, 43, 48, 49
Mallettes, valises, serviettes, sacs à main, porte-clés, étuis adaptés
à leur contenu, portefeuilles et articles analogues. 25, 26 Mercerie et accessoires d'habillement. 31, 32
Matelas et coussins. 18 Meubles de rangement. 16
Matériaux de construction. 49 Miroirs et cadres. 44
Matériel de distribution ou de commande d'énergie électrique.
45, 51 Moyens de fermeture et accessoires. 39, 44, 45
Moyens de fixation, de soutien ou de montage, non compris dans
d'autres classes. 13, 31, 48, 49

N

Nourrisseurs et abreuvoirs. 13

P

Parapluies, parasols, ombrelles et cannes. 13 Parties, équipements et accessoires de véhicules, non compris
dans d'autres classes ou sous-classes. 22, 23
Parties de construction préfabriquées ou préassemblées. 42, 49,
52, 53, 54, 55 Poignées, boutons et gonds. 47

R

Râteliers à bicyclettes. 47

S

Sièges.12, 13, 15, 18, 26, 27, 31, 33, 41, 42, 46, 47, 50, 51

Signes indicateurs, dispositifs publicitaires. 13, 34, 48, 49

T

Tables et meubles semblables. 15, 16, 33

Tissus et étoffes.24, 41

Tentes et accessoires.13

Transformateurs, redresseurs, piles et accumulateurs.20

V

Vaisselle et verrerie.17, 39

Vêtements.43



Index:

Producten

A

Ander drukwerk. 47 Ander gereedschap en instrumenten. 14

B

Bedden. 16 Bouwmaterialen. 49
 Bijouterieën en juwelen. 18, 31, 32

D

Dekens, huis- en tafellinnen. 19, 27 Dozen, kisten, containers, conservenblikken. 17, 25, 38, 40,
 Diversen. 39, 48 44, 45, 49

F

Fietsrekken. 47 uitgerust met een druksysteem. 17, 39, 43
 Flessen, flacons, potten, mand- en buikflessen, recipiënten,

G

Garen en band en kledingaccessoires. 31, 32 Gelijkvormige tafels en meubelen. 15, 16, 33

H

Handkarren, kruiwagens. 48
 Handvatten, knoppen en hengsels. 47
 Hechtings-, steun- of montagemiddelen, voor zover niet begrepen
 in andere klassen. 13, 31, 48, 49
 Hengsels en soortgelijk gereedschap. 54, 55
 Huizen, garages en andere constructies. 12, 13, 18, 19



I

Installaties voor het verdelen van vloeistoffen. 29, 30, 31, 42, 46, 49

J

Jacht- of visserij-artikelen.45

K

Kledingstukken.43 Kookapparaten, -gerei en -potten. 50

L

Lampen, schemerlampen, luchters, wand- of plafondverlichting, lampenkappen, reflectoren, lampen voor foto- of filmprojectoren.33 Logo's, getup, ornamentaties.14, 21

M

Materiaal en uitrusting ter voorkoming van ongevallen of bij redding, voor zover niet begrepen in andere klassen.43 51
 Matrasen en kussens. 18
 Materiaal voor verdeling of levering van elektrische energie. 45,

O

Opbergmeubelen.16

P

Paraplu's, parasols, zonneschermen en wandelstokken.13 Prefab- of montagebouwonderdelen. 42, 49, 52, 53, 54, 55

R

Reiskoffers, koffers, aktetassen, handtassen, sleutelhangers, aan hun inhoud aangepaste etuis, portefeuilles en soortgelijke artikelen.25, 26 Rijwielen en motorfietsen.49, 50

S

Sanitaire installaties.	44, 45, 46	Spellen en speelgoederen.	21, 27, 40, 49
Schoonmaakborstels, -penselen en -bezems.	22	Spiegels en lijsten.	44
Seinapparaten en -toestellen.	48, 49	Stoelen. 12, 13, 15, 18, 26, 27, 31, 33, 41, 42, 46, 47, 50,	51
Sluitwerk en accessoires.	39, 44, 45	Stropdassen, sjaals, halsdoeken en zakdoeken.	19
Snuisterijen, tafel- schoorsteen- of wandversierselen, bloemenvazen en bloempotten.	36, 43, 54, 55		

T

Telecommunicatietoestellen en op afstand bediende draadloze toestellen, geluidsversterkers.	34, 51	Transformatoren, gelijkrichters, batterijen en accumulatoren. 20	
Tenten en accessoires.	13	Trappen, ladders en stellingen.	16, 24
Toestellen voor informatieverwerking.	34		

U

Uitstal- of verkoopmateriaal.	42, 43, 48, 49
------------------------------------	----------------

V

Vaat- en glaswerk.	17, 39	Voederbakken en drinkbakken.	13
Vergrendel- of sluitwerk.	48, 49	Voertuigonderdelen, -uitrusting en -accessoires, voor zover niet begrepen in andere klassen of subklassen.	22, 23
Verwarmingsinstallaties.	27, 28, 29		

W

Weefsels en stoffen.	24, 41	Wegwijzers, reclamemateriaal.	13, 34, 48, 49
---------------------------	--------	------------------------------------	----------------

