Benelux-Modellenblad Recueil des Dessins ou Modèles Benelux

Inhoudsopgave Table des matières

| | |
|--|----|
| Inhoudsopgave | |
| Table des matières | i |
| Inhoud van de rubrieken | |
| Contenu des rubriques | 3 |
| Mededeling | |
| Communication | 7 |
| Rubriek I | |
| Rubrique I | 9 |
| Rubriek II | |
| Rubrique II | 43 |
| Rubriek III | |
| Rubrique III | 45 |
| Rubriek VII | |
| Rubrique VII | 49 |
| Rubriek VIII | |
| Rubrique VIII | 87 |
| OVERDRACHTEN | |
| CESSIONS..... | 88 |
| PANDRECHTEN | |
| DROITS DE GAGE..... | 88 |
| ADRESWIJZIGINGEN | |
| CHANGEMENTS D'ADRESSE | 88 |
| NAAMSWIJZIGINGEN | |
| CHANGEMENTS DE NOM..... | 89 |
| AANSTELLING of WIJZIGING VAN GEMACHTIGDE | |
| INSTITUTION ou CHANGEMENT DE MANDATAIRE | 89 |
| NAAMS- of ADRESWIJZIGING VAN GEMACHTIGDE | |
| CHANGEMENTS DE NOM ou D'ADRESSE DU MANDATAIRE..... | 90 |



Inhoud van de rubrieken

Contenu des rubriques

Rubriek I

Beneluxdepots ingeschreven overeenkomstig artikel 3.11 van het Benelux-verdrag inzake de intellectuele eigendom.

Volgorde van publicatie (voorafgegaan door codering):

- 01 Volgnummer van de inschrijving alsmede nummer en dagtekening (dag, uur en minuut) van het depot, datum van inschrijving;
- 02 Datum waarop de geldigheidsduur van de inschrijving verstrijkt;
- 03 Naam van de deposant;
- 04 Adres (straat);
- 05 Plaats en land;
- 06 In voorkomend geval, naam en adres van de gemachtigde of, in voorkomend geval, vermelding van het correspondentie-adres van de deposant;
- 08 Afbeelding(en) van de tekening of het model;
- 09 In voorkomend geval, vermelding van de kleur(en);
- 10 in voorkomend geval, nadere omschrijving van de onder code 09 genoemde kleur(en);
- 11 Vermelding van het voortbrengsel alsmede klasse(n) en onderklasse(n) aanduiding;
- 12 In voorkomend geval, vermelding van de kenmerkende eigenschappen van de tekening of het model;
- 13 In voorkomend geval, vermelding van het recht van voorrang als bedoeld in artikel 4 van het Verdrag van Parijs tot bescherming van de Industriële Eigendom;
- 14 In voorkomend geval, vermelding van de naam van de werkelijke ontwerper van de tekening of het model.

Rubriek II

Beneluxdepots ingeschreven overeenkomstig artikel 3.11 van het Benelux-verdrag inzake de intellectuele eigendom waarvan door de deposant opschorting van de publicatie van de inschrijving is gevraagd (artikel 3.12 van het Benelux-verdrag inzake de intellectuele eigendom).

Volgorde van publicatie (voorafgegaan door codering):

- 01 Volgnummer van de inschrijving, datum van inschrijving;
- 15 Vermelding van de termijn waarvoor opschorting van de publicatie werd gevraagd.

Rubriek III

Beneluxdepots ingeschreven overeenkomstig artikel 3.11 van het Benelux-verdrag inzake de intellectuele eigendom waarvan door de deposant opschorting van de publicatie van de inschrijving werd gevraagd.

Volgorde van publicatie (voorafgegaan door codering):

- 01 Volgnummer van de inschrijving alsmede nummer en dagtekening (dag, uur en minuut) van het depot, datum van inschrijving;
- 02 Datum waarop de geldigheidsduur van de inschrijving verstrijkt;
- 03 Naam van de deposant;
- 04 Adres (straat);
- 05 Plaats en land;
- 06 In voorkomend geval, naam en adres van de gemachtigde of, in voorkomend geval, vermelding van het correspondentie-adres van de deposant;
- 08 Afbeelding(en) van de tekening of het model;
- 09 In voorkomend geval, vermelding van de kleur(en);
- 10 in voorkomend geval, nadere omschrijving van de onder code 09 genoemde kleur(en);
- 11 Vermelding van het voortbrengsel alsmede klasse(n) en onderklasse(n) aanduiding;
- 12 In voorkomend geval, vermelding van de kenmerkende eigenschappen van de tekening of het model;
- 13 In voorkomend geval, vermelding van het recht van voorrang als bedoeld in artikel 4 van het Verdrag van Parijs tot bescherming van de Industriële Eigendom;
- 14 In voorkomend geval, vermelding van de naam van de werkelijke ontwerper van de tekening of het model;
- 15 Vermelding van de termijn waarvoor opschorting van de publicatie werd gevraagd.

Rubrique I

Dépôts Benelux enregistrés conformément aux dispositions de l'article 3.11 de la Convention Benelux en matière de propriété intellectuelle.

Ordre de la publication (précédé d'un code):

- 01 Numéro d'ordre de l'enregistrement ainsi que le numéro et la date (jour, heure et minute) du dépôt, la date d'enregistrement;
- 02 Date d'échéance de la durée de protection de l'enregistrement;
- 03 Nom du déposant;
- 04 Adresse (rue);
- 05 Localité et pays;
- 06 Le cas échéant, le nom et l'adresse du mandataire ou, le cas échéant, l'indication de l'adresse postale du déposant;
- 08 Reproduction(s) du dessin ou du modèle;
- 09 Le cas échéant, l'indication de la (des) couleur(s);
- 10 Le cas échéant, la description de la (des) couleur(s) mentionnée(s) au code 09;
- 11 Indication du produit ainsi que l'indication de la (des) classe(s) et de la (des) sous-classe(s);
- 12 Le cas échéant, l'indication des éléments caractéristiques du dessin ou du modèle;
- 13 Le cas échéant, l'indication du droit de priorité tel que visé à l'article 4 de la Convention de Paris pour la protection de la Propriété Industrielle;
- 14 Le cas échéant, l'indication du nom du véritable créateur du dessin ou du modèle.

Rubrique II

Dépôts Benelux enregistrés conformément aux dispositions de l'article 3.11 de la Convention Benelux en matière de propriété intellectuelle pour lesquels le déposant a demandé l'ajournement de la publication de l'enregistrement (article 3.12 de la Convention Benelux en matière de propriété intellectuelle).

Ordre de la publication (précédé d'un code):

- 01 Numéro d'ordre de l'enregistrement, la date d'enregistrement;
- 15 Indication de la période d'ajournement de la publication.

Rubrique III

Dépôts Benelux enregistrés conformément aux dispositions de l'article 3.11 de la Convention Benelux en matière de propriété intellectuelle pour lesquels le déposant avait demandé l'ajournement de la publication.

Ordre de la publication (précédé d'un code):

- 01 Numéro d'ordre de l'enregistrement ainsi que le numéro et la date (jour, heure et minute) du dépôt, la date d'enregistrement;
- 02 Date d'échéance de la durée de protection de l'enregistrement;
- 03 Nom du déposant;
- 04 Adresse (rue);
- 05 Localité et pays;
- 06 Le cas échéant, le nom et l'adresse du mandataire ou, le cas échéant, l'indication de l'adresse postale du déposant;
- 08 Reproduction(s) du dessin ou du modèle;
- 09 Le cas échéant, l'indication de la (des) couleur(s);
- 10 Le cas échéant, la description de la (des) couleur(s) mentionnée(s) au code 09;
- 11 Indication du produit ainsi que l'indication de la (des) classe(s) et de la (des) sous-classe(s);
- 12 Le cas échéant, l'indication des éléments caractéristiques du dessin ou du modèle;
- 13 Le cas échéant, l'indication du droit de priorité tel que visé à l'article 4 de la Convention de Paris pour la protection de la Propriété Industrielle;
- 14 Le cas échéant, l'indication du nom du véritable créateur du dessin ou du modèle;
- 15 Indication de la période d'ajournement de la publication.



Rubriek IV

Beneluxdepots ingeschreven overeenkomstig artikel 3.13 van het Benelux-verdrag inzake de intellectuele eigendom werd opgeschort (in strijd met de goede zeden of de openbare orde van één der Beneluxlanden).

Rubriek V

Beneluxdepots ingeschreven overeenkomstig artikel 3.11 van het Benelux-verdrag inzake de intellectuele eigendom waarvan de publicatie overeenkomstig artikel 3.13 van het Benelux-verdrag inzake de intellectuele eigendom werd opgeschort.

Volgorde van publicatie (voorafgegaan door codering):

- 01 Volgnummer van de inschrijving alsmede nummer en dagtekening (dag, uur en minuut) van het depot, datum van inschrijving;
- 02 Datum waarop de geldigheidsduur van de inschrijving verstrijkt;
- 03 Naam van de deposant;
- 04 Adres (straat);
- 05 Plaats en land;
- 06 In voorkomend geval, naam en adres van de gemachtigde of, in voorkomend geval, vermelding van het correspondentie-adres van de deposant;
- 08 Afbeelding(en) van de tekening of het model;
- 09 In voorkomend geval, vermelding van de kleur(en);
- 10 in voorkomend geval, nadere omschrijving van de onder code 09 genoemde kleur(en);
- 11 Vermelding van het voortbrengsel alsmede klasse(n) en onderklasse(n) aanduiding;
- 12 In voorkomend geval, vermelding van de kenmerkende eigenschappen van de tekening of het model;
- 13 In voorkomend geval, vermelding van het recht van voorrang als bedoeld in artikel 4 van het Verdrag van Parijs tot bescherming van de Industriële Eigendom;
- 14 In voorkomend geval, vermelding van de naam van de werkelijke ontwerper van de tekening of het model.

Rubriek VI

Beneluxdepots ingeschreven overeenkomstig artikel 3.11 van het Benelux-verdrag inzake de intellectuele eigendom waarvan een tweede publicatie is verricht (artikel 3.11, lid 3 van het Benelux-verdrag inzake de intellectuele eigendom).

Volgorde van publicatie (voorafgegaan door codering):

- 01 Volgnummer van de inschrijving alsmede nummer en dagtekening (dag, uur en minuut) van het depot, datum van inschrijving;
- 02 Datum waarop de geldigheidsduur van de inschrijving verstrijkt;
- 03 Naam van de deposant;
- 04 Adres (straat);
- 05 Plaats en land;
- 06 In voorkomend geval, naam en adres van de gemachtigde of, in voorkomend geval, vermelding van het correspondentie-adres van de deposant;
- 08 Afbeelding(en) van de tekening of het model;
- 09 In voorkomend geval, vermelding van de kleur(en);
- 10 in voorkomend geval, nadere omschrijving van onder code 09 genoemde kleur(en);
- 11 Vermelding van het voortbrengsel alsmede klasse(n) en onderklasse aanduiding;
- 12 In voorkomend geval, vermelding van de kenmerkende eigenschappen van de tekening of het model;
- 13 In voorkomend geval, vermelding van het recht van voorrang als bedoeld in artikel 4 van het Verdrag van Parijs tot bescherming van de Industriële Eigendom;
- 14 In voorkomend geval, vermelding van de naam van de werkelijke ontwerper van de tekening of het model;
- 15 In voorkomend geval, vermelding van de termijn waarvoor opschorting van de publicatie werd gevraagd.

Rubriek VII

Vernieuwingen van de overeenkomstig artikel 3.11 van het Benelux-verdrag inzake de intellectuele eigendom ingeschreven Beneluxdepots (artikel 3.14 van het Benelux-verdrag inzake de intellectuele eigendom).

Volgorde van publicatie (voorafgegaan door codering):

- 01 Volgnummer van de inschrijving alsmede nummer en dagtekening (dag, uur en minuut) van het depot, datum van inschrijving;
- 02 Datum waarop de geldigheidsduur van de inschrijving verstrijkt;
- 03 Naam van de deposant;
- 04 Adres (straat);
- 05 Plaats en land;
- 06 In voorkomend geval, naam en adres van de gemachtigde of, in voorkomend geval, vermelding van het correspondentie-adres van de deposant;
- 08 Afbeelding(en) van de tekening of het model;

Rubrique IV

Dépôts Benelux pour lesquels la publication a été ajournée conformément à l'article 3.13 de la Convention Benelux en matière de propriété intellectuelle (contraire aux bonnes moeurs ou à l'ordre public d'un des pays du Benelux).

Rubrique V

Dépôts Benelux enregistrés conformément à l'article 3.11 de la Convention Benelux en matière de propriété intellectuelle pour lesquels la publication a été ajournée, conformément aux dispositions de l'article 3.13 de la Convention Benelux en matière de propriété intellectuelle.

Ordre de la publication (précédé d'un code):

- 01 Numéro d'ordre de l'enregistrement ainsi que le numéro et la date (jour, heure et minute) du dépôt, la date d'enregistrement;
- 02 Date d'échéance de la durée de protection de l'enregistrement;
- 03 Nom du déposant;
- 04 Adresse (rue);
- 05 Localité et pays;
- 06 Le cas échéant, le nom et l'adresse du mandataire ou, le cas échéant, l'indication de l'adresse postale du déposant;
- 08 Reproduction(s) du dessin ou du modèle;
- 09 Le cas échéant, l'indication de la (des) couleur(s);
- 10 Le cas échéant, la description de la (des) couleur(s) mentionnée(s) au code 09;
- 11 Indication du produit ainsi que l'indication de la (des) classe(s) et de la (des) sous-classe(s);
- 12 Le cas échéant, l'indication des éléments caractéristiques du dessin ou du modèle;
- 13 Le cas échéant, l'indication du droit de priorité tel que visé à l'article 4 de la Convention de Paris pour la protection de la Propriété Industrielle;
- 14 Le cas échéant, l'indication du nom du véritable créateur du dessin ou du modèle.

Rubrique VI

Dépôts Benelux enregistrés conformément à l'article 3.11 de la Convention Benelux en matière de propriété intellectuelle pour lesquels une nouvelle publication est faite (article 3.11, alinéa 3 de la Convention Benelux en matière de propriété intellectuelle).

Ordre de la publication (précédé d'un code):

- 01 Numéro d'ordre de l'enregistrement ainsi que le numéro et la date (jour, heure et minute) du dépôt, la date d'enregistrement;
- 02 Date d'échéance de la durée de protection de l'enregistrement;
- 03 Nom du déposant;
- 04 Adresse (rue);
- 05 Localité et pays;
- 06 Le cas échéant, le nom et l'adresse du mandataire ou, le cas échéant, l'indication de l'adresse postale du déposant;
- 08 Reproduction(s) du dessin ou du modèle;
- 09 Le cas échéant, l'indication de la (des) couleur(s);
- 10 Le cas échéant, la description de la (des) couleur(s) mentionnée(s) au code 09;
- 11 Indication du produit ainsi que l'indication de la (des) classe(s) et de la (des) sous-classe(s);
- 12 Le cas échéant, l'indication des éléments caractéristiques du dessin ou du modèle;
- 13 Le cas échéant, l'indication du droit de priorité tel que visé à l'article 4 de la Convention de Paris pour la protection de la Propriété Industrielle;
- 14 Le cas échéant, l'indication du nom du véritable créateur du dessin ou du modèle;
- 15 Le cas échéant, l'indication de la période d'ajournement de la publication.

Rubrique VII

Renouvellements de dépôts Benelux enregistrés conformément à l'article 3.11 de la Convention Benelux en matière de propriété intellectuelle (article 3.14 de la Convention Benelux en matière de propriété intellectuelle).

Ordre de la publication (précédé d'un code):

- 01 Numéro d'ordre de l'enregistrement ainsi que le numéro et la date (jour, heure et minute) du dépôt, la date d'enregistrement;
- 02 Date d'échéance de la durée de protection de l'enregistrement;
- 03 Nom du déposant;
- 04 Adresse (rue);
- 05 Localité et pays;
- 06 Le cas échéant, le nom et l'adresse du mandataire ou, le cas échéant, l'indication de l'adresse postale du déposant;

- 09 In voorkomend geval, vermelding van de kleur(en);
- 10 In voorkomend geval, nadere omschrijving van de onder code 09 genoemde kleur(en);
- 11 Vermelding van het voortbrengsel alsmede klasse(n) en onderklassen) aanduiding;
- 12 In voorkomend geval, vermelding van de kenmerkende eigenschappen van de tekening of het model;
- 13 In voorkomend geval, vermelding van het recht van voorrang als bedoeld in artikel 4 van het Verdrag van Parijs tot bescherming van de Industriële Eigendom;
- 14 In voorkomend geval, vermelding van de naam van de werkelijke ontwerper van de tekening of het model;
- 18 Datum van verzoek tot vernieuwing.

- 08 Reproduction(s) du dessin ou du modèle;
- 09 Le cas échéant, l'indication de la (des) couleur(s);
- 10 Le cas échéant, la description de la (des) couleur(s) mentionnée(s) au code 09;
- 11 Indication du produit ainsi que l'indication de la (des) classe(s) et de la (des) sous-classe(s);
- 12 Le cas échéant, l'indication des éléments caractéristiques du dessin ou du modèle;
- 13 Le cas échéant, l'indication du droit de priorité tel que visé à l'article 4 de la Convention de Paris pour la protection de la Propriété Industrielle;
- 14 Le cas échéant, l'indication du nom du véritable créateur du dessin ou du modèle;
- 18 Date de la requête de renouvellement.

Rubriek VIII

Beneluxdepots waarbij wijzigingen van de inschrijving van de tekening of het model in het register werden aangetekend (regel 3.1 van het Uitvoeringsreglement).

- 01 Overdrachten
- 02 Licenties
- 03 Pandrechten
- 04 Beslagleggingen
- 05 Doorhalen van licenties, pand, beslag
- 06 Adreswijzigingen (houder)
- 07 Naamswijzigingen (houder)
- 08 a Wijzigingen van correspondentie-adres
- b Aanstelling of wijziging van gemachtigde
- c Naams- en adreswijzigingen van gemachtigde
- d Naams- of adreswijzigingen van gemachtigde
- 09 Naams- en adreswijzigingen (houder)
- 10 Verbeteringen van schrijffouten
- 11 Overige verbeteringen

N.B.-De na de tekst van een wijziging voorkomende aanduiding betreft een interne codering.
-Indien na de datum van aantekening de aanduidingen (1), (2), enz. voorkomen betekent dit dat bij de registraties gelijktijdig meerdere wijzigingen zijn aangetekend. Tevens geven deze aanduidingen de volgorde der wijzigingen aan.

Rubriek IX

Beneluxdepots waarvan ingevolge een rechterlijke beslissing die in kracht van gewijsde is gegaan, de doorhaling van de inschrijving heeft plaatsgevonden op verzoek van de meest gereede partij (artikel 1.14 en 4.5 van het Benelux-verdrag inzake de intellectuele eigendom en regel 3.1 van het Uitvoeringsreglement).

Rubriek X

- A Beneluxdepots waarvan de vrijwillige/ambtshalve doorhaling van de inschrijving heeft plaatsgevonden (artikel 3.21 van het Benelux-verdrag inzake de intellectuele eigendom en regel 3.1 van het Uitvoeringsreglement).
Volgorde van publicatie (voorafgegaan door codering):
 - 01 Volgnummer van de inschrijving.
- B Benelux en internationale depots waarbij een verklaring van de houder of een rechtelijke beslissing als bedoeld in artikel 3.24, lid 3 van het Benelux-verdrag inzake de intellectuele eigendom is ingeschreven.
Volgorde van publicatie (voorafgegaan door codering):
 - 01 Volgnummer van de inschrijving.

Rubriek XI

Inschrijvingen van Benelux- en internationale depots waarbij een vordering tot opeising van de ontwerper werd ingeschreven (artikel 3.7 van het Benelux-verdrag inzake de intellectuele eigendom en regel 2.10, lid 1 van het Uitvoeringsreglement).

Volgorde van publicatie (voorafgegaan door codering):

- 01 Volgnummer van de inschrijving;
- 14 Naam van de ontwerper.

Rubriek XII

Inschrijvingen van Benelux- en internationale depots waarbij de in artikel 3.7 het Benelux-verdrag inzake de intellectuele eigendom genoemde inschrijving van de vordering tot opeising werd doorgehaald (regel 2.10, lid 2 van het Uitvoeringsreglement).

Volgorde van publicatie (voorafgegaan door codering):

- 01 Volgnummer van de inschrijving;
- 14 Naam van de ontwerper.

Rubrique VIII

Dépôts Benelux auprès desquels sont enregistrées au registre des modifications de l'enregistrement du dessin ou modèle (règle 3.1 du Règlement d'exécution).

- 01 Cessions
- 02 Licences
- 03 Droits de gage
- 04 Saisies
- 05 Radiation de licences, gages, saisies
- 06 Changement d'adresse (titulaire)
- 07 Changement de nom (titulaire)
- 08 a Changements d'adresse de correspondance
- b Institution ou changement de mandataire
- c Changements de nom et d'adresse du mandataire
- d Changements de nom ou d'adresse du mandataire
- 09 Changement de nom et d'adresse (titulaire)
- 10 Corrections d'erreurs de plume
- 11 Autre rectifications

N.B.-L'indication qui pourrait figurer après le texte d'une modification est un code interne.
-Si les indications (1), (2), etc. devaient figurer après la date de notification, cela signifie qu'il y a plusieurs modifications qui sont notifiées simultanément. Ces indications font également apparaître le rang des modifications.

Rubrique IX

Dépôts Benelux dont la radiation de l'enregistrement, faisant suite à une décision judiciaire coulée en force de chose jugée, a été effectuée à la demande de la partie la plus diligente (article 1.14 et 4.5 de la Convention Benelux en matière de propriété intellectuelle et la règle 3.1 du Règlement d'exécution).

Rubrique X

- A Dépôts Benelux dont la radiation volontaire/d'office de l'enregistrement a été effectuée (article 3.21 de la Convention Benelux en matière de propriété intellectuelle et la règle 3.1 du Règlement d'exécution).
Ordre de la publication (précédé d'un code):
 - 01 Numéro d'ordre de l'enregistrement.
- B Dépôts Benelux ou internationaux pour lesquels une requête de renonciation partielle ou une décision judiciaire est enregistrée, comme visée à l'article 3.24, alinéa 3 de la Convention Benelux en matière de propriété intellectuelle).
Ordre de la publication (précédé d'un code):
 - 01 Numéro d'ordre de l'enregistrement.

Rubrique XI

Enregistrements de dépôts Benelux et internationaux auprès desquels une action en revendication du créateur a été enregistrée (article 3.7 de la Convention Benelux en matière de propriété intellectuelle et règle 2.10, alinéa 1 du Règlement d'exécution).

Ordre de la publication (précédé d'un code):

- 01 Numéro d'ordre de l'enregistrement;
- 14 Nom du créateur.

Rubrique XII

Enregistrements de dépôts Benelux et internationaux auprès desquels l'enregistrement de l'action en revendication visée à l'article 3.7 été radié (règle 2.10, alinéa 2 du Règlement d'exécution).

Ordre de la publication (précédé d'un code):

- 01 Numéro d'ordre de l'enregistrement;
- 14 Nom du créateur.

Rubriek XIII

Internationale inschrijvingen waarbij zijn aangetekend:
(regel 3.2, lid 3 van het Uitvoeringsreglement)

- a Nietigverklaring;
- b Vervallen verklaring;
- c Licentieverlening;
- d Pandrecht;
- e Beslaglegging;
- f Doorhaling der licentieverlening, pand, beslag.

Rubriek XIV

Inschrijvingen van Benelux- en internationale depots waarbij de bijzondere verklaring betreffende instandhouding van een auteursrecht is aangetekend (artikel 21, lid 3 en artikel 24 van de Eenvormige Beneluxwet inzake Tekeningen of Modellen).

Niet meer van toepassing sinds december 2003.

Rubriek XV

Beneluxdepots waarvan de geldigheidsduur van de inschrijving verstreken is (artikel 3.22, sub a. van het Benelux-verdrag inzake de intellectuele eigendom).

De publicatie heeft plaats na afloop van de termijn van uitstel bedoeld in artikel 3.14, lid 3 van het Benelux-verdrag inzake de intellectuele eigendom.

Rubrique XIII

Enregistrements internationaux auprès desquels sont enregistrées:
(règle 3.2, alinéa 3 du Règlement d'exécution).

- a Des décisions d'annulation;
- b Des décisions d'extinction;
- c Des licences;
- d Gages;
- e Saisies;
- f Des radiations de licence, gages, saisies.

Rubrique XIV

Enregistrements de dépôts Benelux et internationaux auprès desquels la déclaration spéciale concernant le maintien d'un droit d'auteur est enregistrée (article 21, par. 3 et article 24 de la Loi Uniforme Benelux en matière de Dessins ou Modèles).

Plus d'application depuis décembre 2003.

Rubrique XV

Dépôts Benelux dont l'enregistrement est venu à expiration (article 3.22, sous a. de la Convention Benelux en matière de propriété intellectuelle).

La publication a eu lieu après l'écoulement du délai de grâce prévu à l'article 3.14, alinéa 3 de la Convention Benelux en matière de propriété intellectuelle.



Mededeling Communication

Mededeling

Het Modellenblad van deze maand bevat enkele modellen in Rubriek 1 waarvan de publicatie op zich heeft laten wachten vanwege technische problemen in de programmering van het systeem.

Nummers:

37998-01
38097-00
38098-00
38099-01/02
38100-00
38101-00
38102-01 /07
38103-00
38104-01/05
38105-00
38106-00
38107-00
38108-00
38109-00
38512-06/07
38676-00
38677-01/02
38678-00
38679-00
38680-01/04
38681-01/02
38682-01/03
38683-01/02
38684-01/07
38685-01/02
38686-01/02

Communication

Le Recueil de ce mois-ci reprend quelques modèles en Rubrique 1 dont la publication a été retardée à cause de problèmes de programmation du système informatique.

Numéros:

37998-01
38097-00
38098-00
38099-01/02
38100-00
38101-00
38102-01 /07
38103-00
38104-01/05
38105-00
38106-00
38107-00
38108-00
38109-00
38512-06/07
38676-00
38677-01/02
38678-00
38679-00
38680-01/04
38681-01/02
38682-01/03
38683-01/02
38684-01/07
38685-01/02
38686-01/02





Rubriek I Rubrique I

Beneluxdepots ingeschreven overeenkomstig artikel 3.11 van het Benelux-verdrag inzake de intellectuele eigendom.

- 01 Volgnummer van de inschrijving alsmede nummer en dagtekening (dag, uur en minuut) van het depot, datum van inschrijving;
- 02 Datum waarop de geldigheidsduur van de inschrijving verstrijkt;
- 03 Naam van de deposant;
- 04 Adres (straat);
- 05 Plaats en land;
- 06 In voorkomend geval, naam en adres van de gemachtigde of, in voorkomend geval, vermelding van het correspondentie-adres van de deposant;
- 08 Afbeelding(en) van de tekening of het model;
- 09 In voorkomend geval, vermelding van de kleur(en);
- 10 In voorkomend geval, nadere omschrijving van de onder code 09 genoemde kleur(en);
- 11 Vermelding van het voortbrengsel alsmede klasse(n) en onderklasse(n) aanduiding;
- 12 In voorkomend geval, vermelding van de kenmerkende eigenschappen van de tekening of het model;
- 13 In voorkomend geval, vermelding van het recht van voorrang als bedoeld in artikel 4 van het Verdrag van Parijs tot bescherming van de Industriële Eigendom;
- 14 In voorkomend geval, vermelding van de naam van de werkelijke ontwerper van de tekening of het model.

Dépôts Benelux enregistrés conformément aux dispositions de l'article 3.11 de la Convention Benelux en matière de propriété intellectuelle.

- 01 Numéro d'ordre de l'enregistrement ainsi que le numéro et la date (jour, heure et minute) du dépôt, la date d'enregistrement;
- 02 Date d'échéance de la durée de protection de l'enregistrement;
- 03 Nom du déposant;
- 04 Adresse (rue);
- 05 Localité et pays;
- 06 Le cas échéant, le nom et l'adresse du mandataire ou, le cas échéant, l'indication de l'adresse postale du déposant;
- 08 Reproduction(s) du dessin ou du modèle;
- 09 Le cas échéant, l'indication de la (des) couleur(s);
- 10 Le cas échéant, la description de la (des) couleur(s) mentionnée(s) au code 09;
- 11 Indication du produit ainsi que l'indication de la (des) classe(s) et de la (des) sous-classe(s);
- 12 Le cas échéant, l'indication des éléments caractéristiques du dessin ou du modèle;
- 13 Le cas échéant, l'indication du droit de priorité tel que visé à l'article 4 de la Convention de Paris pour la protection de la Propriété Industrielle;
- 14 Le cas échéant, l'indication du nom du véritable créateur du dessin ou du modèle.



- 01 *Inschrijvingsnummer*
37998-01
Nummer en dagtekening (dag en uur) van het depot
83042-01 23.02.2009 , 08.00
Datum inschrijving
19.09.2009 ,
- 02 *Vervaldatum*
23.02.2014
- 03 *Naam van de deposant*
George Pisa & Zn. Tailleurs b.v.
- 04 *Adres (straat en nummer) van de deposant*
Tenierslaan 1-5
- 05 *Postcode, plaats en land van de deposant*
5613 DZ Eindhoven,
Nederland
- 08 *Afbeelding van de tekening of het model*
ZIE AFBEELDING(EN)
- 11 *Vermelding van het voortbrengsel gevolgd door de aanduiding van de klasse(n) en onderklasse(n)*
Jasje (kl 2-02).
- 12 *Beschrijving van de kenmerkende eigenschappen van het nieuwe uiterlijk van het voortbrengsel; in voorkomend geval, vermelding van de onderdelen van de tekening of het model waarop de kleuren betrekking hebben*
Jasje voorzien van korte mouw, aangezette sluiting met 5 knopen, onderslag komt 1cm boven de overslag uit; voorzijde voorzien van kraag en rever; voorpand aan onderzijde schuin weglopend, schuine zijde voorzien van tussengestikte driehoek; links + voorzien van gepaspouilleerde zak; linker + rechter voorkant voorzien van coutenaad; achterpand voorzien van coutenaden + middenrugnaad.
- 14 *Vermelding van de naam van de werkelijke ontwerper van de tekening*
PISA Leonardus Johannes



- 01 *Inschrijvingsnummer*
38097-00
Nummer en dagtekening (dag en uur) van het depot
06813-00 08.04.2008 , 08.00
Datum inschrijving
03.02.2010 ,
- 02 *Vervaldatum*
08.04.2013
- 03 *Naam van de deposant*
BREEDVELD Corstiaan
- 04 *Adres (straat en nummer) van de deposant*
Putsesteenweg 40
- 05 *Postcode, plaats en land van de deposant*
2920 Kalmthout,
België
- 08 *Afbeelding van de tekening of het model*
ZIE AFBEELDING(EN)
- 11 *Vermelding van het voortbrengsel gevolgd door de aanduiding van de klasse(n) en onderklasse(n)*
Uitvoering (kl 32-00).
- 14 *Vermelding van de naam van de werkelijke ontwerper van de tekening*
BREEDVELD Corstiaan



- 01 *Numéro d'enregistrement*
38098-00
Numéro, date et heure du dépôt
06872-00 02.06.2009 , 09.30
Date de l'enregistrement
03.02.2010 ,
- 02 *Date d'échéance*
02.06.2014
- 03 *Nom du déposant*
VAN ASCH Alain
- 04 *Adresse (rue et numéro) du déposant*
Rue entre deux Villes 7/3
- 05 *Code postal, localité et pays du déposant*
4670 Blegny,
Belgique
- 08 *Reproduction du dessin ou modèle*
VOIR REPRODUCTION(S)
- 11 *Indication du produit suivi de la (des) classe(s) et de la (des) sous-classe(s)*
Râtelier à bicyclette (cl 8-10).
- 14 *Indication du nom du véritable créateur du dessin ou modèle*
VAN ASCH Alain



- 01 *Inschrijvingsnummer*
38099-01
Nummer en dagtekening (dag en uur) van het depot
82864-01 10.11.2008 , 08.00
Datum inschrijving
05.02.2010 ,
- 02 *Vervaldatum*
10.11.2013
- 03 *Naam van de deposant*
Karabag Gürbüz
- 04 *Adres (straat en nummer) van de deposant*
Adlerstraat 12
- 05 *Postcode, plaats en land van de deposant*
2037 KJ Haarlem,
Nederland
- 08 *Afbeelding van de tekening of het model*
ZIE AFBEELDING(EN)
- 11 *Vermelding van het voortbrengsel gevolgd door de aanduiding van de klasse(n) en onderklasse(n)*
Kast (kl 6-04).
- 14 *Vermelding van de naam van de werkelijke ontwerper van de tekening*
KARABAG Gürbüz



- 01 *Inschrijvingsnummer*
38099-02
Nummer en dagtekening (dag en uur) van het depot
82864-02 10.11.2008 , 08.00
Datum inschrijving
05.02.2010 ,
- 02 *Vervaldatum*
10.11.2013
- 03 *Naam van de deposant*
Karabag Gürbüz
- 04 *Adres (straat en nummer) van de deposant*
Adlerstraat 12
- 05 *Postcode, plaats en land van de deposant*
2037 KJ Haarlem,
Nederland

08 *Afbeelding van de tekening of het model*
ZIE AFBEELDING(EN)

11 *Vermelding van het voortbrengsel gevolgd door de aanduiding van de klasse(n) en onderklasse(n)*

Ledikant (bed) (kl 6-02).

14 *Vermelding van de naam van de werkelijke ontwerper van de tekening*
KARABAG Gürbüz

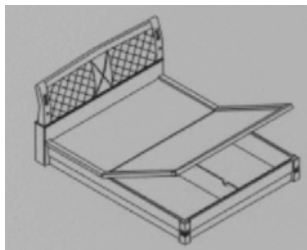

01 *Numéro d'enregistrement*
38100-00

Numéro, date et heure du dépôt
82867-00 27.01.2009 , 08.00

Date de l'enregistrement
27.01.2010 ,

02 *Date d'échéance*
27.01.2014

03 *Nom du déposant*
BREDAT Philippe

04 *Adresse (rue et numéro) du déposant*
Rue Sylvain Thibaut 11

05 *Code postal, localité et pays du déposant*
6567 Fontaine Valmont,
Belgique

06 *Nom et adresse du mandataire ou indication de l'adresse postale du déposant*
BARTHELEMY Jean-Emmanuel
rue des Marcottes 30
7000 Mons
Belgique.

08 *Reproduction du dessin ou modèle*
VOIR REPRODUCTION(S)

11 *Indication du produit suivi de la (des) classe(s) et de la (des) sous-classe(s)*
Ornement (cl 11-02).

14 *Indication du nom du véritable créateur du dessin ou modèle*
BREDAT Philippe



01 *Inschrijvingsnummer*
38101-00

Nummer en dagtekening (dag en uur) van het depot

83049-00 10.03.2009 , 08.00

Datum inschrijving
14.01.2010 ,

02 *Vervaldatum*
10.03.2014

03 *Naam van de deposant*
DAPP Idee BV

04 *Adres (straat en nummer) van de deposant*
Samuel Leviestraat 51 C

05 *Postcode, plaats en land van de deposant*
9351 BM Leek,
Nederland

08 *Afbeelding van de tekening of het model*
ZIE AFBEELDING(EN)

11 *Vermelding van het voortbrengsel gevolgd door de aanduiding van de klasse(n) en onderklasse(n)*
Presentatiedoos voor sieraden (kl 9-03).

14 *Vermelding van de naam van de werkelijke ontwerper van de tekening*
JANSONIUS Dolf



01 *Inschrijvingsnummer*
38102-01

Nummer en dagtekening (dag en uur) van het depot

83063-01 15.06.2009 , 08.00

Datum inschrijving
29.07.2009 ,

02 *Vervaldatum*
15.06.2014

03 *Naam van de deposant*
Grijsen Project b.v.

04 *Adres (straat en nummer) van de deposant*
Lorentzstraat 13

05 *Postcode, plaats en land van de deposant*
7102 JH Winterswijk,
Nederland

08 *Afbeelding van de tekening of het model*
ZIE AFBEELDING(EN)

11 *Vermelding van het voortbrengsel gevolgd door de aanduiding van de klasse(n) en onderklasse(n)*
Fietsbeugel/straatmeubilair (kl 25-03).



01 *Inschrijvingsnummer*
38102-02

Nummer en dagtekening (dag en uur) van het depot

83063-02 15.06.2009 , 08.00

Datum inschrijving
29.07.2009 ,

- 02 *Vervaldatum*
15.06.2014
- 03 *Naam van de deposant*
Grijzen Project b.v.
- 04 *Adres (straat en nummer) van de deposant*
Lorentzstraat 13
- 05 *Postcode, plaats en land van de deposant*
7102 JH Winterswijk,
Nederland
- 08 *Afbeelding van de tekening of het model*
ZIE AFBEELDING(EN)
- 11 *Vermelding van het voortbrengsel gevolgd door de aanduiding van de klasse(n) en onderklasse(n)*
Afvalbak/straatmeubilair (kl 9-09).



- 01 *Inschrijvingsnummer*
38102-03
Nummer en dagtekening (dag en uur) van het depot
83063-03 15.06.2009 , 08.00
Datum inschrijving
29.07.2009 ,
- 02 *Vervaldatum*
15.06.2014
- 03 *Naam van de deposant*
Grijzen Project b.v.
- 04 *Adres (straat en nummer) van de deposant*
Lorentzstraat 13

- 05 *Postcode, plaats en land van de deposant*
7102 JH Winterswijk,
Nederland
- 08 *Afbeelding van de tekening of het model*
ZIE AFBEELDING(EN)
- 11 *Vermelding van het voortbrengsel gevolgd door de aanduiding van de klasse(n) en onderklasse(n)*
Afvalbak/straatmeubilair (kl 9-09).



- 01 *Inschrijvingsnummer*
38102-04
Nummer en dagtekening (dag en uur) van het depot
83063-04 15.06.2009 , 08.00
Datum inschrijving
29.07.2009 ,
- 02 *Vervaldatum*
15.06.2014
- 03 *Naam van de deposant*
Grijzen Project b.v.
- 04 *Adres (straat en nummer) van de deposant*
Lorentzstraat 13
- 05 *Postcode, plaats en land van de deposant*
7102 JH Winterswijk,
Nederland
- 08 *Afbeelding van de tekening of het model*
ZIE AFBEELDING(EN)

- 11 *Vermelding van het voortbrengsel gevolgd door de aanduiding van de klasse(n) en onderklasse(n)*
Afvalbak/straatmeubilair (kl 9-09).

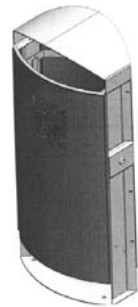

- 01 *Inschrijvingsnummer*
38102-05
Nummer en dagtekening (dag en uur) van het depot
83063-05 15.06.2009 , 08.00
Datum inschrijving
29.07.2009 ,
- 02 *Vervaldatum*
15.06.2014
- 03 *Naam van de deposant*
Grijzen Project b.v.
- 04 *Adres (straat en nummer) van de deposant*
Lorentzstraat 13
- 05 *Postcode, plaats en land van de deposant*
7102 JH Winterswijk,
Nederland
- 08 *Afbeelding van de tekening of het model*
ZIE AFBEELDING(EN)
- 11 *Vermelding van het voortbrengsel gevolgd door de aanduiding van de klasse(n) en onderklasse(n)*
Fietsbeugel/straatmeubilair (kl 25-03).

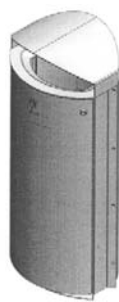

01 *Inschrijvingsnummer*
38102-06

Nummer en dagtekening (dag en uur) van het depot

83063-06 15.06.2009 , 08.00

Datum inschrijving

29.07.2009 ,

02 *Vervaldatum*
15.06.2014

03 *Naam van de deposant*
Grijzen Project b.v.

04 *Adres (straat en nummer) van de deposant*
Lorentzstraat 13

05 *Postcode, plaats en land van de deposant*
7102 JH Winterswijk,
Nederland

08 *Afbeelding van de tekening of het model*
ZIE AFBEELDING(EN)

11 *Vermelding van het voortbrengsel gevolgd door de aanduiding van de klasse(n) en onderklasse(n)*
Afvallbak/straatmeubilair (kl 9-09).

01 *Inschrijvingsnummer*
38102-07

Nummer en dagtekening (dag en uur) van het depot

83063-07 15.06.2009 , 08.00

Datum inschrijving

29.07.2009 ,

02 *Vervaldatum*
15.06.2014

03 *Naam van de deposant*
Grijzen Project b.v.

04 *Adres (straat en nummer) van de deposant*
Lorentzstraat 13

05 *Postcode, plaats en land van de deposant*
7102 JH Winterswijk,
Nederland

08 *Afbeelding van de tekening of het model*
ZIE AFBEELDING(EN)

11 *Vermelding van het voortbrengsel gevolgd door de aanduiding van de klasse(n) en onderklasse(n)*
Fietsbeugel/straatmeubilair (kl 25-03).

01 *Inschrijvingsnummer*
38103-00

Nummer en dagtekening (dag en uur) van het depot

83078-00 02.04.2009 , 08.00

Datum inschrijving

14.01.2009 ,

02 *Vervaldatum*
02.04.2014

03 *Naam van de deposant*
Rolight theatertechniek b.v.

04 *Adres (straat en nummer) van de deposant*
Josink Kolkweg 18

05 *Postcode, plaats en land van de deposant*
7545 PR Enschede,
Nederland

08 *Afbeelding van de tekening of het model*
ZIE AFBEELDING(EN)

11 *Vermelding van het voortbrengsel gevolgd door de aanduiding van de klasse(n) en onderklasse(n)*
Ophanginrichting (kl 8-08).

14 *Vermelding van de naam van de werkelijke ontwerper van de tekening*
EVERS Rob



- 01 *Inschrijvingsnummer*
38104-01
Nummer en dagtekening (dag en uur) van het depot
83111-01 22.06.2009 , 08.00
Datum inschrijving
26.01.2010 ,
- 02 *Vervaldatum*
22.06.2014
- 03 *Naam van de deposant*
FOLAT BV
- 04 *Adres (straat en nummer) van de deposant*
Waarderweg 42
- 05 *Postcode, plaats en land van de deposant*
2031 BP Haarlem,
Nederland
- 08 *Afbeelding van de tekening of het model*
ZIE AFBEELDING(EN)
- 09 *Vermelding van de kleur(en)*
oranje, rood, wit, blauw, zwart
- 11 *Vermelding van het voortbrengsel gevolgd door de aanduiding van de klasse(n) en onderklasse(n)*
Vlag (kl 11-05).
- 14 *Vermelding van de naam van de werkelijke ontwerper van de tekening*
ADRICHEM Alex R.



- 01 *Inschrijvingsnummer*
38104-02
Nummer en dagtekening (dag en uur) van het depot
83111-02 22.06.2009 , 08.00
Datum inschrijving
26.01.2010 ,
- 02 *Vervaldatum*
22.06.2014
- 03 *Naam van de deposant*
FOLAT BV
- 04 *Adres (straat en nummer) van de deposant*
Waarderweg 42
- 05 *Postcode, plaats en land van de deposant*
2031 BP Haarlem,
Nederland
- 08 *Afbeelding van de tekening of het model*
ZIE AFBEELDING(EN)
- 09 *Vermelding van de kleur(en)*
rood, wit, blauw, oranje, zwart, bruin
- 11 *Vermelding van het voortbrengsel gevolgd door de aanduiding van de klasse(n) en onderklasse(n)*
Bril (kl 16-06).
- 14 *Vermelding van de naam van de werkelijke ontwerper van de tekening*
ADRICHEM Alex R.



- 01 *Inschrijvingsnummer*
38104-03
Nummer en dagtekening (dag en uur) van het depot
83111-03 22.06.2009 , 08.00
Datum inschrijving
26.01.2010 ,
- 02 *Vervaldatum*
22.06.2014
- 03 *Naam van de deposant*
FOLAT BV
- 04 *Adres (straat en nummer) van de deposant*
Waarderweg 42

- 05 *Postcode, plaats en land van de deposant*
2031 BP Haarlem,
Nederland
- 08 *Afbeelding van de tekening of het model*
ZIE AFBEELDING(EN)
- 09 *Vermelding van de kleur(en)*
rood, blauw, goudkleurig
- 11 *Vermelding van het voortbrengsel gevolgd door de aanduiding van de klasse(n) en onderklasse(n)*
Stoel (kl 6-01).
- 14 *Vermelding van de naam van de werkelijke ontwerper van de tekening*
ADRICHEM Alex R.



- 01 *Inschrijvingsnummer*
38104-04
Nummer en dagtekening (dag en uur) van het depot
83111-04 22.06.2009 , 08.00
Datum inschrijving
26.01.2010 ,
- 02 *Vervaldatum*
22.06.2014
- 03 *Naam van de deposant*
FOLAT BV
- 04 *Adres (straat en nummer) van de deposant*
Waarderweg 42
- 05 *Postcode, plaats en land van de deposant*
2031 BP Haarlem,
Nederland
- 08 *Afbeelding van de tekening of het model*
ZIE AFBEELDING(EN)
- 09 *Vermelding van de kleur(en)*
rood, wit, blauw
- 11 *Vermelding van het voortbrengsel gevolgd door de aanduiding van de klasse(n) en onderklasse(n)*
Decoratie artikel (kl 11-02).
- 14 *Vermelding van de naam van de werkelijke ontwerper van de tekening*
ADRICHEM Alex R.



01 *Inschrijvingsnummer*

38104-05

Nummer en dagtekening (dag en uur) van het depot

83111-05 22.06.2009 , 08.00

Datum inschrijving

26.01.2010 ,

02 *Vervaldatum*

22.06.2014

03 *Naam van de deposant*

FOLAT BV

04 *Adres (straat en nummer) van de deposant*

Waarderweg 42

05 *Postcode, plaats en land van de deposant*

2031 BP Haarlem,
Nederland

08 *Afbeelding van de tekening of het model*

ZIE AFBEELDING(EN)

09 *Vermelding van de kleur(en)*

rood, wit, blauw, zwart, oranje

11 *Vermelding van het voortbrengsel gevolgd door de aanduiding van de klasse(n) en onderklasse(n)*

Vlag (kl 11-05).

14 *Vermelding van de naam van de werkelijke ontwerper van de tekening*

ADRICHEM Alex R.



01 *Inschrijvingsnummer*

38105-00

Nummer en dagtekening (dag en uur) van het depot

83224-00 23.11.2009 , 08.00

Datum inschrijving

01.02.2010 ,

02 *Vervaldatum*

23.11.2014

03 *Naam van de deposant*

HARDEMAN Rijk

04 *Adres (straat en nummer) van de deposant*

Mudakkers 88

05 *Postcode, plaats en land van de deposant*

3920 Lommel,
België

08 *Afbeelding van de tekening of het model*

ZIE AFBEELDING(EN)

11 *Vermelding van het voortbrengsel gevolgd door de aanduiding van de klasse(n) en onderklasse(n)*

Scootmobiel (kl 12-11, 12).

14 *Vermelding van de naam van de werkelijke ontwerper van de tekening*
HARDEMAN Rijk



01 *Inschrijvingsnummer*

38106-00

Nummer en dagtekening (dag en uur) van het depot

83249-00 05.10.2009 , 08.00

Datum inschrijving

14.01.2010 ,

02 *Vervaldatum*

05.10.2014

03 *Naam van de deposant*

Manoy Mahinder Gierdharie

04 *Adres (straat en nummer) van de deposant*

Piet Heynstraat 30

05 *Postcode, plaats en land van de deposant*

3333 TN Zwijndrecht,
Nederland

08 *Afbeelding van de tekening of het model*

ZIE AFBEELDING(EN)

11 *Vermelding van het voortbrengsel gevolgd door de aanduiding van de klasse(n) en onderklasse(n)*

Zonnebrandinstallatie (kl 23-02; 25-03).

14 *Vermelding van de naam van de werkelijke ontwerper van de tekening*

GIERDHARIE Manoy Mahinder

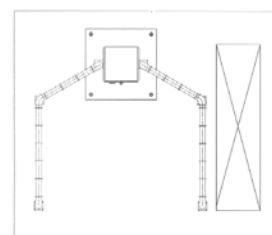

BOVENAANZICHT

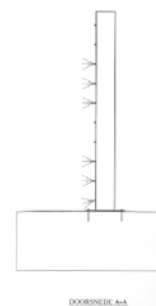

01 *Inschrijvingsnummer*

38107-00

Nummer en dagtekening (dag en uur) van het depot

83268-00 22.09.2009 , 08.00

Datum inschrijving

15.01.2010 ,

02 *Vervaldatum*

22.09.2014

03 *Naam van de deposant*

Logistic Support Europe bv

04 *Adres (straat en nummer) van de deposant*

Tiarastraat 19

05 *Postcode, plaats en land van de deposant*

1336 SG Almere,
Nederland

08 *Afbeelding van de tekening of het model*

ZIE AFBEELDING(EN)

11 *Vermelding van het voortbrengsel gevolgd door de aanduiding van de klasse(n) en onderklasse(n)*

Oplaadpaal voor voertuigen (kl 13-02).

14 *Vermelding van de naam van de werkelijke ontwerper van de tekening*

WOLKERS Rob; VAN DE LEUR
Bram

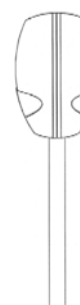

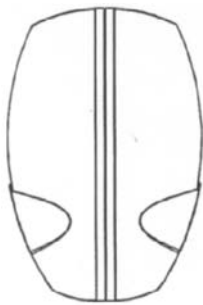
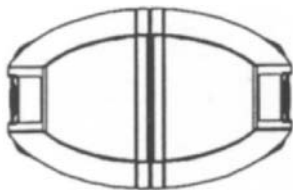
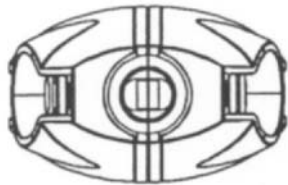
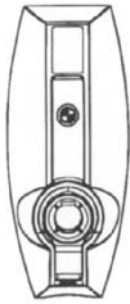

01 *Inschrijvingsnummer*
38108-00

Nummer en dagtekening (dag en uur) van het depot

83280-00 08.10.2009 , 11.11

Datum inschrijving

01.02.2010 ,

02 *Vervaldatum*
08.10.2014

03 *Naam van de deposant*
Chris van Huffelen

04 *Adres (straat en nummer) van de deposant*
Coldenhovenseweg 15

05 *Postcode, plaats en land van de deposant*
6961 EA Eerbeek,
Nederland

08 *Afbeelding van de tekening of het model*
ZIE AFBEELDING(EN)

11 *Vermelding van het voortbrengsel gevolgd door de aanduiding van de klasse(n) en onderklasse(n)*

Verpakkingdoos (kl 9-03).

14 *Vermelding van de naam van de werkelijke ontwerper van de tekening*
VAN HUFFELEN Christiaan Karel

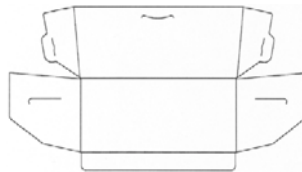
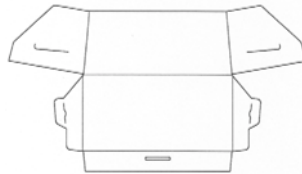
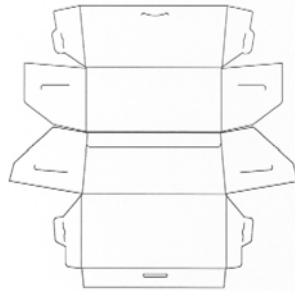

01 *Inschrijvingsnummer*
38109-00

Nummer en dagtekening (dag en uur) van het depot

83375-00 17.12.2009 , 14.37

Datum inschrijving

29.01.2010 ,

02 *Vervaldatum*
17.12.2014

03 *Naam van de deposant*
AVEVE, naamloze vennootschap

04 *Adres (straat en nummer) van de deposant*
Minderbroedersstraat 8

05 *Postcode, plaats en land van de deposant*
3000 Leuven,
België

06 *Naam en adres van de gemachtigde of vermelding van het correspondentie-adres van de deposant*

GEVERS

Holidaystraat 5

B-1831 Diegem

België.

08 *Afbeelding van de tekening of het model*
ZIE AFBEELDING(EN)

09 *Vermelding van de kleur(en)*
wit, verschillende tinten groen; geel,
blauw

11 *Vermelding van het voortbrengsel gevolgd door de aanduiding van de klasse(n) en onderklasse(n)*

Drukwerk (kl 19-08).



01 *Inschrijvingsnummer*
38512-06

Nummer en dagtekening (dag en uur) van het depot

83705-06 21.12.2010 , 08.00

Datum inschrijving

07.02.2011 ,

02 *Vervaldatum*
21.12.2015

03 *Naam van de deposant*
Klaas J. Bot
h.o.d.n. Botas-art

04 *Adres (straat en nummer) van de deposant*
Dorsvloer 206

05 *Postcode, plaats en land van de deposant*
9205 BS Drachten,
Nederland

08 *Afbeelding van de tekening of het model*
ZIE AFBEELDING(EN)

11 *Vermelding van het voortbrengsel gevolgd door de aanduiding van de klasse(n) en onderklasse(n)*

Beeld (kl 11-02).

14 *Vermelding van de naam van de werkelijke ontwerper van de tekening*
BOT Klaas J.



01 *Inschrijvingsnummer*
38512-07

Nummer en dagtekening (dag en uur) van het depot

83705-07 21.12.2010 , 08.00

Datum inschrijving

07.02.2011 ,

02 *Vervaldatum*

21.12.2015

03 *Naam van de deposant*

Klaas J. Bot
h.o.d.n. Botas-art

04 *Adres (straat en nummer) van de deposant*

Dorsvloer 206

05 *Postcode, plaats en land van de deposant*

9205 BS Drachten,
Nederland

08 *Afbeelding van de tekening of het model*

ZIE AFBEELDING(EN)

11 *Vermelding van het voortbrengsel gevolgd door de aanduiding van de klasse(n) en onderklasse(n)*

Beeld (kl 11-02).

14 *Vermelding van de naam van de werkelijke ontwerper van de tekening*

BOT Klaas J.

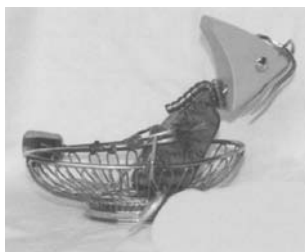

01 *Inschrijvingsnummer*

38676-00

Nummer en dagtekening (dag en uur) van het depot

83822-00 07.01.2011 , 08.00

Datum inschrijving

24.06.2011 ,

02 *Vervaldatum*

07.01.2016

03 *Naam van de deposant*

VELLEKOOP Rob

04 *Adres (straat en nummer) van de deposant*

Brekelen 22 A

05 *Postcode, plaats en land van de deposant*

2990 Wuustwezel,
België

06 *Naam en adres van de gemachtigde of vermelding van het correspondentie-adres van de deposant*

Lieve HEYVAERT
Overlo 22
3000 Leuven
België.

08 *Afbeelding van de tekening of het model*

ZIE AFBEELDING(EN)

09 *Vermelding van de kleur(en)*

Groen, wit, geel, diverse tinten blauw;
rose, bruin, beige

11 *Vermelding van het voortbrengsel gevolgd door de aanduiding van de klasse(n) en onderklasse(n)*

Grafisch symbool (kl 32-00).

14 *Vermelding van de naam van de werkelijke ontwerper van de tekening*

VELLEKOOP Rob



01 *Inschrijvingsnummer*

38677-01

Nummer en dagtekening (dag en uur) van het depot

83830-01 04.03.2011 , 08.00

Datum inschrijving

24.06.2011 ,

02 *Vervaldatum*

04.03.2016

03 *Naam van de deposant*

Cling On! commanditaire
vennootschap

04 *Adres (straat en nummer) van de deposant*

Poortweg 19

05 *Postcode, plaats en land van de deposant*

4613 BW Bergen op Zoom,
Nederland

08 *Afbeelding van de tekening of het model*

ZIE AFBEELDING(EN)

09 *Vermelding van de kleur(en)*

Wit, zilverkleurig, diverse tinten bruin

11 *Vermelding van het voortbrengsel gevolgd door de aanduiding van de klasse(n) en onderklasse(n)*

Verfkwast (kl 4-04).

12 *Beschrijving van de kenmerkende eigenschappen van het nieuwe uiterlijk van het voortbrengsel; in voorkomend geval, vermelding van de onderdelen van de tekening of het model waarop de kleuren betrekking hebben*

Verfkwast met een platte top van haren in een ronde kwast.

14 *Vermelding van de naam van de werkelijke ontwerper van de tekening*

MICHIELSEN Frank



01 *Inschrijvingsnummer*

38677-02

Nummer en dagtekening (dag en uur) van het depot

83830-02 04.03.2011 , 08.00

Datum inschrijving

24.06.2011 ,

02 *Vervaldatum*

04.03.2016

03 *Naam van de deposant*

Cling On! commanditaire
vennootschap

04 *Adres (straat en nummer) van de deposant*

Poortweg 19

05 *Postcode, plaats en land van de deposant*

4613 BW Bergen op Zoom,
Nederland

08 *Afbeelding van de tekening of het model*

ZIE AFBEELDING(EN)

11 *Vermelding van het voortbrengsel gevolgd door de aanduiding van de klasse(n) en onderklasse(n)*

Logo (kl 32-00).

14 *Vermelding van de naam van de werkelijke ontwerper van de tekening*

MICHIELSEN Frank

CLING ON!

01 *Inschrijvingsnummer*

38678-00

Nummer en dagtekening (dag en uur) van het depot

83840-00 25.01.2011 , 08.00

Datum inschrijving

07.07.2011 ,

02 *Vervaldatum*

25.01.2016

03 *Naam van de deposant*

Ritzen Jos

04 *Adres (straat en nummer) van de deposant*

Merkelbeekerstraat 3 A

05 *Postcode, plaats en land van de deposant*

6451 CL Schinveld,
Nederland

08 *Afbeelding van de tekening of het model*

ZIE AFBEELDING(EN)

11 *Vermelding van het voortbrengsel gevolgd door de aanduiding van de klasse(n) en onderklasse(n)*

Gereedschapskist (kl 3-01).

14 *Vermelding van de naam van de werkelijke ontwerper van de tekening*

RITZEN Jos



01 *Inschrijvingsnummer*

38679-00

Nummer en dagtekening (dag en uur) van het depot

83867-00 09.02.2011 , 15.15

Datum inschrijving

07.07.2011 ,

02 *Vervaldatum*

09.02.2016

03 *Naam van de deposant*

Novalis Invest bv

04 *Adres (straat en nummer) van de deposant*

Louis Couperusplein 10

05 *Postcode, plaats en land van de deposant*

2514 HP Den Haag,
Nederland

08 *Afbeelding van de tekening of het model*

ZIE AFBEELDING(EN)

11 *Vermelding van het voortbrengsel gevolgd door de aanduiding van de klasse(n) en onderklasse(n)*

Tray (kl 9-03).

14 *Vermelding van de naam van de werkelijke ontwerper van de tekening*

LEMMENS Jack

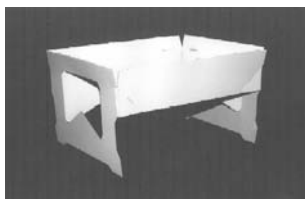

01 *Inschrijvingsnummer*

38680-01

Nummer en dagtekening (dag en uur) van het depot

83881-01 21.02.2011 , 08.00

Datum inschrijving

07.06.2011 ,

02 *Vervaldatum*

21.02.2016

03 *Naam van de deposant*

LG Hausys, Ltd.

04 *Adres (straat en nummer) van de deposant*

20, Yeouido-dong, Yeongdeungpo-gu

05 *Postcode, plaats en land van de deposant*

Seoul,
Republiek Korea

06 *Naam en adres van de gemachtigde of vermelding van het correspondentie-adres van de deposant*

Nederlandsch Octrooibureau
J.W. Frisolaan 13
2517 JS 's-Gravenhage
Nederland.

08 *Afbeelding van de tekening of het model*

ZIE AFBEELDING(EN)

11 *Vermelding van het voortbrengsel gevolgd door de aanduiding van de klasse(n) en onderklasse(n)*

Oppervlakpatroon (kl 32-00).

13 *Recht van voorrang als bedoeld in artikel 4 van het verdrag van Parijs tot bescherming van de Industriële Eigendom*

Republic of Korea, nr. 30-2010-0039878, dd. 09 09 2010, LG Hausys, Ltd.

14 *Vermelding van de naam van de werkelijke ontwerper van de tekening*

Mr JAE-YOUNG Nam

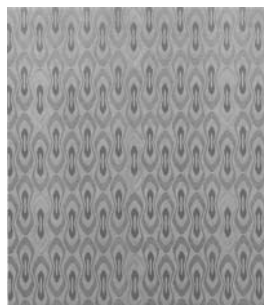
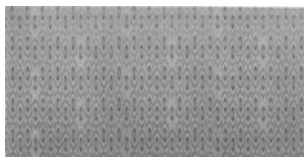

01 *Inschrijvingsnummer*

38680-02

Nummer en dagtekening (dag en uur) van het depot

83881-02 21.02.2011 , 08.00

Datum inschrijving

07.06.2011 ,

02 *Vervaldatum*

21.02.2016

03 *Naam van de deposant*

LG Hausys, Ltd.

04 *Adres (straat en nummer) van de deposant*

20, Yeouido-dong, Yeongdeungpo-gu

05 *Postcode, plaats en land van de deposant*

Seoul,
Republiek Korea

06 *Naam en adres van de gemachtigde of vermelding van het correspondentie-adres van de deposant*

Nederlandsch Octrooibureau
J.W. Frisolaan 13
2517 JS 's-Gravenhage
Nederland.

08 *Afbeelding van de tekening of het model*

ZIE AFBEELDING(EN)

11 *Vermelding van het voortbrengsel gevolgd door de aanduiding van de klasse(n) en onderklasse(n)*

Oppervlakpatroon (kl 32-00).

13 *Recht van voorrang als bedoeld in artikel 4 van het verdrag van Parijs tot bescherming van de Industriële Eigendom*

Republic of Korea, nr. 30-2010-0039878, dd. 09 09 2010, LG Hausys, Ltd.

14 *Vermelding van de naam van de werkelijke ontwerper van de tekening*

Mr JAE-YOUNG Nam

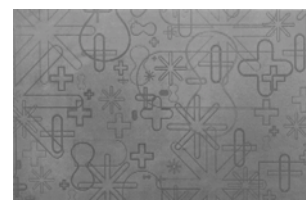

01 *Inschrijvingsnummer*

38680-03

Nummer en dagtekening (dag en uur) van het depot

83881-03 21.02.2011 , 08.00

Datum inschrijving

07.06.2011 ,

02 *Vervaldatum*

21.02.2016

03 *Naam van de deposant*

LG Hausys, Ltd.

04 *Adres (straat en nummer) van de deposant*

20, Yeouido-dong, Yeongdeungpo-gu

05 *Postcode, plaats en land van de deposant*

Seoul,
Republiek Korea

06 *Naam en adres van de gemachtigde of vermelding van het correspondentie-adres van de deposant*

Nederlandsch Octrooibureau
J.W. Frisolaan 13
2517 JS 's-Gravenhage
Nederland.

08 *Afbeelding van de tekening of het model*

ZIE AFBEELDING(EN)

11 *Vermelding van het voortbrengsel gevolgd door de aanduiding van de klasse(n) en onderklasse(n)*

Oppervlakpatroon (kl 32-00).

13 *Recht van voorrang als bedoeld in artikel 4 van het verdrag van Parijs tot bescherming van de Industriële Eigendom*

Republic of Korea, nr. 30-2010-0039876, dd. 09 09 2010, LG Hausys, Ltd.

14 *Vermelding van de naam van de werkelijke ontwerper van de tekening*

Mr JAE-YOUNG Nam

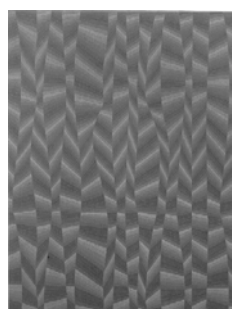
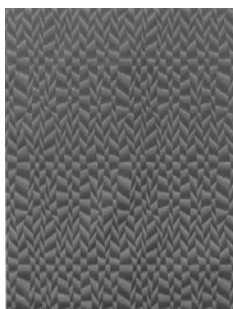

- 01 *Inschrijvingsnummer*
38680-04
Nummer en dagtekening (dag en uur) van het depot
83881-04 21.02.2011 , 08.00
Datum inschrijving
07.06.2011 ,
- 02 *Vervaldatum*
21.02.2016
- 03 *Naam van de deposant*
LG Hausys, Ltd.
- 04 *Adres (straat en nummer) van de deposant*
20, Yeouido-dong, Yeongdeungpo-gu
- 05 *Postcode, plaats en land van de deposant*
Seoul,
Republiek Korea
- 06 *Naam en adres van de gemachtigde of vermelding van het correspondentie-adres van de deposant*
Nederlandsch Octrooibureau
J.W. Frisolaan 13
2517 JS 's-Gravenhage
Nederland.
- 08 *Afbeelding van de tekening of het model*
ZIE AFBEELDING(EN)
- 11 *Vermelding van het voortbrengsel gevolgd door de aanduiding van de klasse(n) en onderklasse(n)*
Oppervlakpatroon (kl 32-00).
- 13 *Recht van voorrang als bedoeld in artikel 4 van het verdrag van Parijs tot bescherming van de Industriële Eigendom*
Republic of Korea, nr. 30-2010-0039875, dd. 09 09 2010, LG Hausys, Ltd.
- 14 *Vermelding van de naam van de werkelijke ontwerper van de tekening*
Mr JAE-YOUNG Nam



- 01 *Inschrijvingsnummer*
38681-01
Nummer en dagtekening (dag en uur) van het depot
83882-01 23.02.2011 , 08.00
Datum inschrijving
07.06.2011 ,
- 02 *Vervaldatum*
23.02.2016
- 03 *Naam van de deposant*
Jos Mertens
- 04 *Adres (straat en nummer) van de deposant*
Spinetstraat 24
- 05 *Postcode, plaats en land van de deposant*
5802 LT Venray,
Nederland
- 08 *Afbeelding van de tekening of het model*
ZIE AFBEELDING(EN)
- 11 *Vermelding van het voortbrengsel gevolgd door de aanduiding van de klasse(n) en onderklasse(n)*
Tafel (kl 6-03).
- 14 *Vermelding van de naam van de werkelijke ontwerper van de tekening*
MERTENS Jos

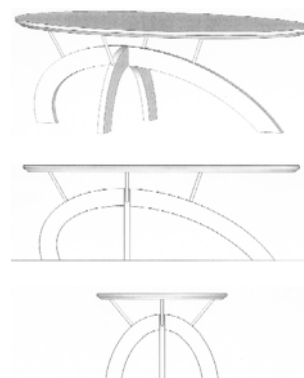

- 01 *Inschrijvingsnummer*
38681-02
Nummer en dagtekening (dag en uur) van het depot
83882-02 23.02.2011 , 08.00
Datum inschrijving
07.06.2011 ,
- 02 *Vervaldatum*
23.02.2016
- 03 *Naam van de deposant*
Jos Mertens
- 04 *Adres (straat en nummer) van de deposant*
Spinetstraat 24
- 05 *Postcode, plaats en land van de deposant*
5802 LT Venray,
Nederland
- 08 *Afbeelding van de tekening of het model*
ZIE AFBEELDING(EN)
- 11 *Vermelding van het voortbrengsel gevolgd door de aanduiding van de klasse(n) en onderklasse(n)*
Tafel (kl 6-03).
- 14 *Vermelding van de naam van de werkelijke ontwerper van de tekening*
MERTENS Jos

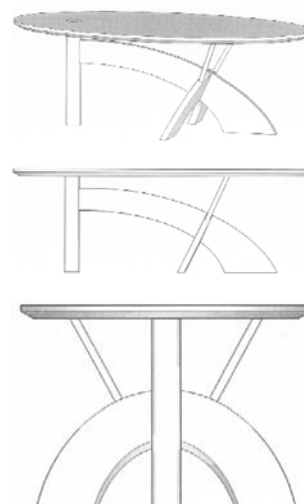

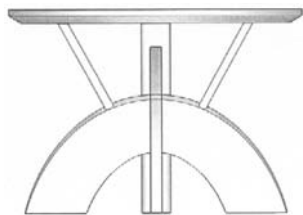

- 01 *Inschrijvingsnummer*
38682-01

Nummer en dagtekening (dag en uur) van het depot

83915-01 31.03.2011 , 08.00

Datum inschrijving

21.06.2011 ,

- 02 *Vervaldatum*
31.03.2016

- 03 *Naam van de deposant*
Casanova+Hernandez architecten
Maatschap

- 04 *Adres (straat en nummer) van de deposant*
Pannekoekstraat 104

- 05 *Postcode, plaats en land van de deposant*
3011 LL Rotterdam,
Nederland

- 08 *Afbeelding van de tekening of het model*
ZIE AFBEELDING(EN)

- 11 *Vermelding van het voortbrengsel gevolgd door de aanduiding van de klasse(n) en onderklasse(n)*
Zitelement (kl 6-01).

- 14 *Vermelding van de naam van de werkelijke ontwerper van de tekening*
HERNANDEZ MAYOR Jesus



- 01 *Inschrijvingsnummer*
38682-02

Nummer en dagtekening (dag en uur) van het depot

83915-02 31.03.2011 , 08.00

Datum inschrijving

21.06.2011 ,

- 02 *Vervaldatum*
31.03.2016

- 03 *Naam van de deposant*
Casanova+Hernandez architecten
Maatschap

- 04 *Adres (straat en nummer) van de deposant*
Pannekoekstraat 104

- 05 *Postcode, plaats en land van de deposant*
3011 LL Rotterdam,
Nederland

- 08 *Afbeelding van de tekening of het model*
ZIE AFBEELDING(EN)

- 11 *Vermelding van het voortbrengsel gevolgd door de aanduiding van de klasse(n) en onderklasse(n)*

Zitelement (kl 6-01).

- 14 *Vermelding van de naam van de werkelijke ontwerper van de tekening*
HERNANDEZ MAYOR Jesus



- 01 *Inschrijvingsnummer*
38682-03

Nummer en dagtekening (dag en uur) van het depot

83915-03 31.03.2011 , 08.00

Datum inschrijving

21.06.2011 ,

- 02 *Vervaldatum*
31.03.2016

- 03 *Naam van de deposant*
Casanova+Hernandez architecten
Maatschap

- 04 *Adres (straat en nummer) van de deposant*
Pannekoekstraat 104

- 05 *Postcode, plaats en land van de deposant*
3011 LL Rotterdam,
Nederland

- 08 *Afbeelding van de tekening of het model*
ZIE AFBEELDING(EN)

- 11 *Vermelding van het voortbrengsel gevolgd door de aanduiding van de klasse(n) en onderklasse(n)*

Zitelement (kl 6-01).

- 14 *Vermelding van de naam van de werkelijke ontwerper van de tekening*
HERNANDEZ MAYOR Jesus



- 01 *Inschrijvingsnummer*
38683-01

Nummer en dagtekening (dag en uur) van het depot

83920-01 07.04.2011 , 08.00

Datum inschrijving

04.07.2011 ,

- 02 *Vervaldatum*

07.04.2016

- 03 *Naam van de deposant*
John J.J.J. Meerts

- 04 *Adres (straat en nummer) van de deposant*
Molenstraat 16

- 05 *Postcode, plaats en land van de deposant*
6442 XX Brunssum,
Nederland

- 08 *Afbeelding van de tekening of het model*
ZIE AFBEELDING(EN)

- 11 *Vermelding van het voortbrengsel gevolgd door de aanduiding van de klasse(n) en onderklasse(n)*

Hondenmand (kl 30-06)

- 12 *Beschrijving van de kenmerkende eigenschappen van het nieuwe uiterlijk van het voortbrengsel; in voorkomend geval, vermelding van de onderdelen van de tekening of het model waarop de kleuren betrekking hebben*
Hondenmand met schuine zijden.

- 14 *Vermelding van de naam van de werkelijke ontwerper van de tekening*
MEERTS John

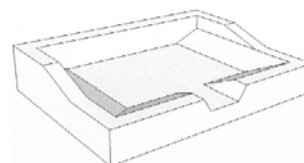

- 01 *Inschrijvingsnummer*
38683-02

Nummer en dagtekening (dag en uur) van het depot

83920-02 07.04.2011 , 08.00

Datum inschrijving

04.07.2011 ,

- 02 *Vervaldatum*
07.04.2016

- 03 *Naam van de deposant*
John J.J.J. Meerts

- 04 *Adres (straat en nummer) van de deposant*
Molenstraat 16

- 05 *Postcode, plaats en land van de deposant*
6442 XX Brunssum,
Nederland

- 08 *Afbeelding van de tekening of het model*
ZIE AFBEELDING(EN)

- 11 *Vermelding van het voortbrengsel gevolgd door de aanduiding van de klasse(n) en onderklasse(n)*

Hondenmand (kl 30-06)

- 12 *Beschrijving van de kenmerkende eigenschappen van het nieuwe uiterlijk van het voortbrengsel; in voorkomend geval, vermelding van de onderdelen van de tekening of het model waarop de kleuren betrekking hebben*
Hondenmand met schuine zijden.

- 14 *Vermelding van de naam van de werkelijke ontwerper van de tekening*
MEERTS John

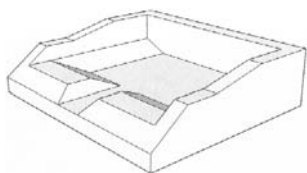

- 01 *Numéro d'enregistrement*
38684-01
Numéro, date et heure du dépôt
83988-01 06.06.2011 , 08.00
Date de l'enregistrement
22.06.2011 ,
- 02 *Date d'échéance*
06.06.2016
- 03 *Nom du déposant*
Lions Club Laclaireau-Comté de Chiny
(Association de fait)
- 04 *Adresse (rue et numéro) du déposant*
c/o Le Franc Gourmet, 13 rue de la Roche
- 05 *Code postal, localité et pays du déposant*
B-6760 Virton,
Belgique
- 06 *Nom et adresse du mandataire ou indication de l'adresse postale du déposant*
Lecomte & Partners Sàrl
Boulevard de la Pétrusse 94a
L-2320 Luxembourg
Luxembourg.
- 08 *Reproduction du dessin ou modèle*
VOIR REPRODUCTION(S)
- 11 *Indication du produit suivi de la (des) classe(s) et de la (des) sous-classe(s)*
Jeu de société (cl 21-01).



- 01 *Numéro d'enregistrement*
38684-02
Numéro, date et heure du dépôt
83988-02 06.06.2011 , 08.00
Date de l'enregistrement
22.06.2011 ,
- 02 *Date d'échéance*
06.06.2016
- 03 *Nom du déposant*
Lions Club Laclaireau-Comté de Chiny
(Association de fait)
- 04 *Adresse (rue et numéro) du déposant*
c/o Le Franc Gourmet, 13 rue de la Roche

- 05 *Code postal, localité et pays du déposant*
B-6760 Virton,
Belgique
- 06 *Nom et adresse du mandataire ou indication de l'adresse postale du déposant*
Lecomte & Partners Sàrl
Boulevard de la Pétrusse 94a
L-2320 Luxembourg
Luxembourg.
- 08 *Reproduction du dessin ou modèle*
VOIR REPRODUCTION(S)
- 11 *Indication du produit suivi de la (des) classe(s) et de la (des) sous-classe(s)*
Element de jeu (cl 21-01).



- 01 *Numéro d'enregistrement*
38684-03
Numéro, date et heure du dépôt
83988-03 06.06.2011 , 08.00
Date de l'enregistrement
22.06.2011 ,
- 02 *Date d'échéance*
06.06.2016
- 03 *Nom du déposant*
Lions Club Laclaireau-Comté de Chiny
(Association de fait)
- 04 *Adresse (rue et numéro) du déposant*
c/o Le Franc Gourmet, 13 rue de la Roche
- 05 *Code postal, localité et pays du déposant*
B-6760 Virton,
Belgique
- 06 *Nom et adresse du mandataire ou indication de l'adresse postale du déposant*
Lecomte & Partners Sàrl
Boulevard de la Pétrusse 94a
L-2320 Luxembourg
Luxembourg.
- 08 *Reproduction du dessin ou modèle*
VOIR REPRODUCTION(S)
- 11 *Indication du produit suivi de la (des) classe(s) et de la (des) sous-classe(s)*
Element de jeu (cl 21-01).



- 01 *Numéro d'enregistrement*
38684-04
Numéro, date et heure du dépôt
83988-04 06.06.2011 , 08.00
Date de l'enregistrement
22.06.2011 ,
- 02 *Date d'échéance*
06.06.2016
- 03 *Nom du déposant*
Lions Club Laclaireau-Comté de Chiny
(Association de fait)
- 04 *Adresse (rue et numéro) du déposant*
c/o Le Franc Gourmet, 13 rue de la Roche
- 05 *Code postal, localité et pays du déposant*
B-6760 Virton,
Belgique
- 06 *Nom et adresse du mandataire ou indication de l'adresse postale du déposant*
Lecomte & Partners Sàrl
Boulevard de la Pétrusse 94a
L-2320 Luxembourg
Luxembourg.
- 08 *Reproduction du dessin ou modèle*
VOIR REPRODUCTION(S)
- 11 *Indication du produit suivi de la (des) classe(s) et de la (des) sous-classe(s)*
Element de jeu (cl 21-01).



- 01 *Numéro d'enregistrement*
38684-05
Numéro, date et heure du dépôt
83988-05 06.06.2011 , 08.00
Date de l'enregistrement
22.06.2011 ,
- 02 *Date d'échéance*
06.06.2016
- 03 *Nom du déposant*
Lions Club Laclaireau-Comté de Chiny
(Association de fait)

- 04 *Adresse (rue et numéro) du déposant*
c/o Le Franc Gourmet, 13 rue de la Roche
- 05 *Code postal, localité et pays du déposant*
B-6760 Virton,
Belgique
- 06 *Nom et adresse du mandataire ou indication de l'adresse postale du déposant*
Lecomte & Partners Sàrl
Boulevard de la Pétrusse 94a
L-2320 Luxembourg
Luxembourg.
- 08 *Reproduction du dessin ou modèle*
VOIR REPRODUCTION(S)
- 11 *Indication du produit suivi de la (des) classe(s) et de la (des) sous-classe(s)*
Element de jeu (cl 21-01).



- 01 *Numéro d'enregistrement*
38684-06
Numéro, date et heure du dépôt
83988-06 06.06.2011 , 08.00
Date de l'enregistrement
22.06.2011 ,
- 02 *Date d'échéance*
06.06.2016
- 03 *Nom du déposant*
Lions Club Laclaireau-Comté de Chiny
(Association de fait)
- 04 *Adresse (rue et numéro) du déposant*
c/o Le Franc Gourmet, 13 rue de la Roche
- 05 *Code postal, localité et pays du déposant*
B-6760 Virton,
Belgique
- 06 *Nom et adresse du mandataire ou indication de l'adresse postale du déposant*
Lecomte & Partners Sàrl
Boulevard de la Pétrusse 94a
L-2320 Luxembourg
Luxembourg.
- 08 *Reproduction du dessin ou modèle*
VOIR REPRODUCTION(S)
- 11 *Indication du produit suivi de la (des) classe(s) et de la (des) sous-classe(s)*
Plateau de jeu (cl 21-01).

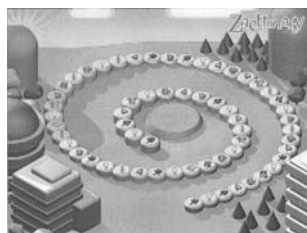

- 01 *Numéro d'enregistrement*
38684-07
Numéro, date et heure du dépôt
83988-07 06.06.2011 , 08.00
Date de l'enregistrement
22.06.2011 ,
- 02 *Date d'échéance*
06.06.2016
- 03 *Nom du déposant*
Lions Club Laclaireau-Comté de Chiny
(Association de fait)
- 04 *Adresse (rue et numéro) du déposant*
c/o Le Franc Gourmet, 13 rue de la Roche
- 05 *Code postal, localité et pays du déposant*
B-6760 Virton,
Belgique
- 06 *Nom et adresse du mandataire ou indication de l'adresse postale du déposant*
Lecomte & Partners Sàrl
Boulevard de la Pétrusse 94a
L-2320 Luxembourg
Luxembourg.
- 08 *Reproduction du dessin ou modèle*
VOIR REPRODUCTION(S)
- 11 *Indication du produit suivi de la (des) classe(s) et de la (des) sous-classe(s)*
Jeu de société (cl 21-01).



- 01 *Inschrijvingsnummer*
38685-01
Nummer en dagtekening (dag en uur) van het depot
84001-01 16.03.2011 , 15.55
Datum inschrijving
24.06.2011 ,
- 02 *Vervaldatum*
16.03.2016
- 03 *Naam van de deposant*
Glenn Mobark Tewari
- 04 *Adres (straat en nummer) van de deposant*
Prins Hendrikstraat 63

- 05 *Postcode, plaats en land van de deposant*
2291 EP Wateringen,
Nederland
- 08 *Afbeelding van de tekening of het model*
ZIE AFBEELDING(EN)
- 09 *Vermelding van de kleur(en)*
Oranje, blauw, groen, rood, bruin, grijs,
geel en goudkleurig 1
- 11 *Vermelding van het voortbrengsel gevolgd door de aanduiding van de klasse(n) en onderklasse(n)*
Logo (kl 32-00).
- 14 *Vermelding van de naam van de werkelijke ontwerper van de tekening*
TEWARI Glenn Mobark

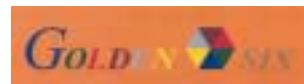

- 01 *Inschrijvingsnummer*
38685-02
Nummer en dagtekening (dag en uur) van het depot
84001-02 16.03.2011 , 15.55
Datum inschrijving
24.06.2011 ,
- 02 *Vervaldatum*
16.03.2016
- 03 *Naam van de deposant*
Glenn Mobark Tewari
- 04 *Adres (straat en nummer) van de deposant*
Prins Hendrikstraat 63
- 05 *Postcode, plaats en land van de deposant*
2291 EP Wateringen,
Nederland
- 08 *Afbeelding van de tekening of het model*
ZIE AFBEELDING(EN)
- 09 *Vermelding van de kleur(en)*
Blauw, groen, rood, bruin, grijs, geel,
goudkleurig en oranje
- 11 *Vermelding van het voortbrengsel gevolgd door de aanduiding van de klasse(n) en onderklasse(n)*
Spel(kl 21-01)
- 14 *Vermelding van de naam van de werkelijke ontwerper van de tekening*
TEWARI Glenn Mobark





01 *Inschrijvingsnummer*
38686-01

Nummer en dagtekening (dag en uur) van het depot

84008-01 16.03.2011 , 16.29

Datum inschrijving

24.06.2011 ,

02 *Vervaldatum*
16.03.2016

03 *Naam van de deposant*
Juul Beerda

04 *Adres (straat en nummer) van de deposant*
Spadelaan 220

05 *Postcode, plaats en land van de deposant*
7331 AL Apeldoorn,
Nederland

08 *Afbeelding van de tekening of het model*
ZIE AFBEELDING(EN)

11 *Vermelding van het voortbrengsel gevolgd door de aanduiding van de klasse(n) en onderklasse(n)*

Raamwerkrichting voor
luidsprekerbuis (kl 8-08).

14 *Vermelding van de naam van de werkelijke ontwerper van de tekening*
BEERDA Juul

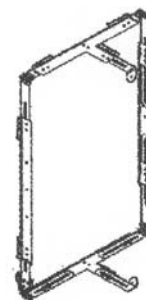
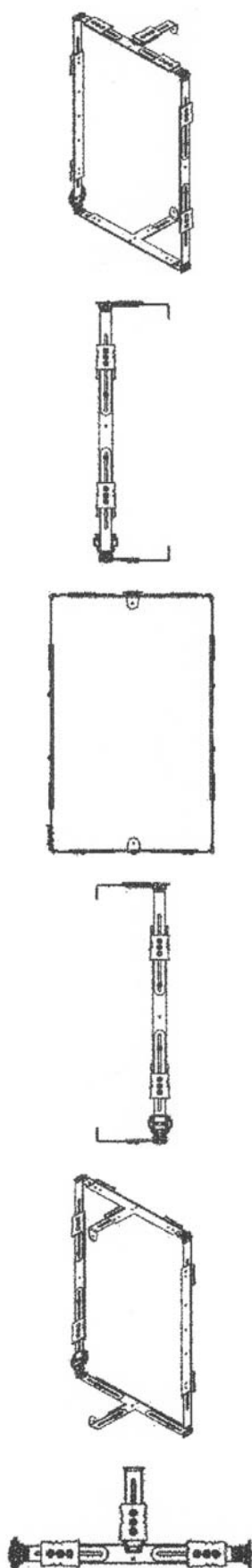
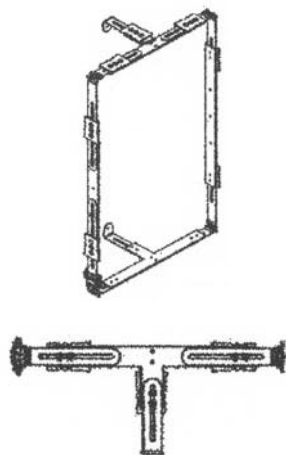

01 *Inschrijvingsnummer*
38686-02

Nummer en dagtekening (dag en uur) van het depot

84008-02 16.03.2011 , 16.29

Datum inschrijving

24.06.2011 ,

02 *Vervaldatum*
16.03.2016

03 *Naam van de deposant*
Juul Beerda

04 *Adres (straat en nummer) van de deposant*
Spadelaan 220

05 *Postcode, plaats en land van de deposant*
7331 AL Apeldoorn,
Nederland

08 *Afbeelding van de tekening of het model*
ZIE AFBEELDING(EN)

11 *Vermelding van het voortbrengsel gevolgd door de aanduiding van de klasse(n) en onderklasse(n)*

Beugel (kl 8-08).

14 *Vermelding van de naam van de werkelijke ontwerper van de tekening*
BEERDA Juul

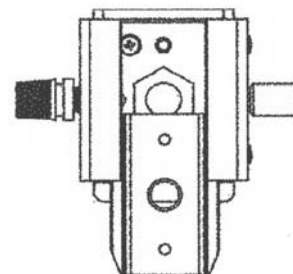
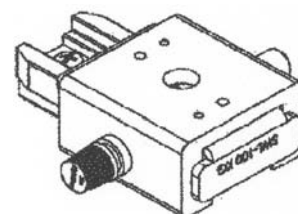

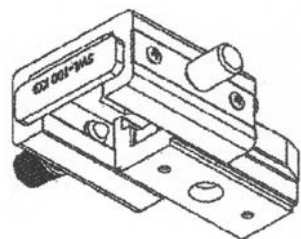
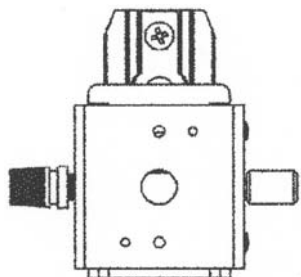
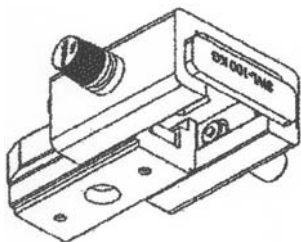
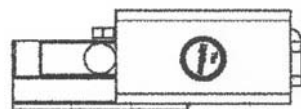
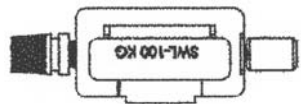
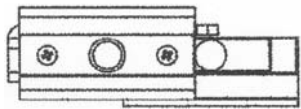
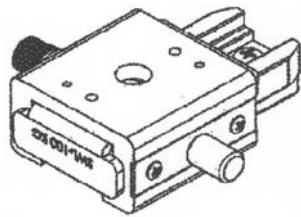

01 *Inschrijvingsnummer*
38925-01

Nummer en dagtekening (dag en uur) van het depot

06949-01 29.08.2011 , 09.30

Datum inschrijving

23.03.2012 ,

02 *Vervaldatum*

29.08.2016

03 *Naam van de deposant*

Peter Joos

04 *Adres (straat en nummer) van de deposant*

Rustoordstraat 1

05 *Postcode, plaats en land van de deposant*

2170 Merksem,
België

08 *Afbeelding van de tekening of het model*

ZIE AFBEELDING(EN)

11 *Vermelding van het voortbrengsel gevolgd door de aanduiding van de klasse(n) en onderklasse(n)*

Laadplatform (kl 25-02).

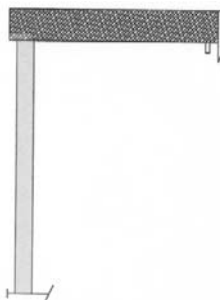

01 *Inschrijvingsnummer*

38925-02

Nummer en dagtekening (dag en uur) van het depot

06949-02 29.08.2011 , 09.30

Datum inschrijving

23.03.2012 ,

02 *Vervaldatum*

29.08.2016

03 *Naam van de deposant*

Peter Joos

04 *Adres (straat en nummer) van de deposant*

Rustoordstraat 1

05 *Postcode, plaats en land van de deposant*

2170 Merksem,
België

08 *Afbeelding van de tekening of het model*

ZIE AFBEELDING(EN)

11 *Vermelding van het voortbrengsel gevolgd door de aanduiding van de klasse(n) en onderklasse(n)*

Laadplatform met balken (kl 25-02).

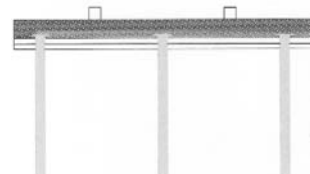

01 *Numéro d'enregistrement*
38926-01

Numéro, date et heure du dépôt

06969-01 21.03.2012 , 11.45

Date de l'enregistrement

06.04.2012 ,

02 *Date d'échéance*

21.03.2017

03 *Nom du déposant*

s.p.r.l. Anapo

04 *Adresse (rue et numéro) du déposant*

Rue des Eperonniers 37

05 *Code postal, localité et pays du déposant*

1000 Bruxelles,
Belgique

08 *Reproduction du dessin ou modèle*

VOIR REPRODUCTION(S)

11 *Indication du produit suivi de la (des) classe(s) et de la (des) sous-classe(s)*

Robe (cl 2-02).

14 *Indication du nom du véritable créateur du dessin ou modèle*

ALTSCHULER Ilana

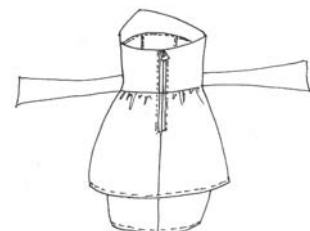
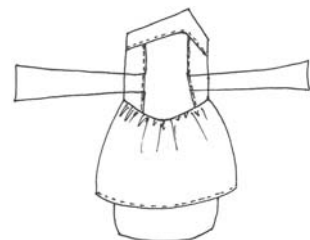

01 Numéro d'enregistrement
38926-02

Numéro, date et heure du dépôt
06969-02 21.03.2012 , 11.45
Date de l'enregistrement
06.04.2012 ,

02 Date d'échéance
21.03.2017

03 Nom du déposant
s.p.r.l. Anapo

04 Adresse (rue et numéro) du déposant
Rue des Eperonniers 37

05 Code postal, localité et pays du déposant
1000 Bruxelles,
Belgique

08 Reproduction du dessin ou modèle
VOIR REPRODUCTION(S)

11 Indication du produit suivi de la (des)
classe(s) et de la (des) sous-classe(s)
Robe (cl 2-02).

14 Indication du nom du véritable créateur du
dessin ou modèle
ALTSCHULER Ilana

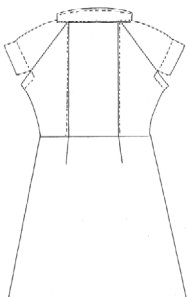
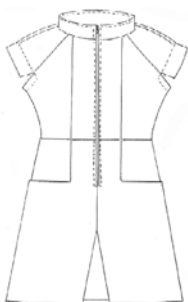

01 Numéro d'enregistrement
38926-03

Numéro, date et heure du dépôt
06969-03 21.03.2012 , 11.45
Date de l'enregistrement
06.04.2012 ,

02 Date d'échéance
21.03.2017

03 Nom du déposant
s.p.r.l. Anapo

04 Adresse (rue et numéro) du déposant
Rue des Eperonniers 37

05 Code postal, localité et pays du déposant
1000 Bruxelles,
Belgique

08 Reproduction du dessin ou modèle
VOIR REPRODUCTION(S)

11 Indication du produit suivi de la (des)
classe(s) et de la (des) sous-classe(s)
Robe (cl 2-02).

14 Indication du nom du véritable créateur du
dessin ou modèle
ALTSCHULER Ilana

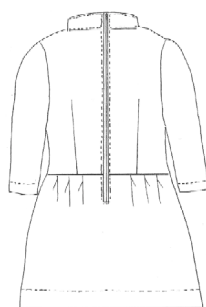
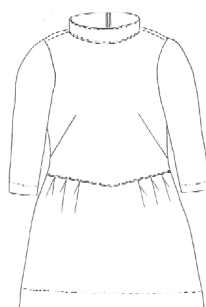

01 Numéro d'enregistrement
38926-04

Numéro, date et heure du dépôt
06969-04 21.03.2012 , 11.45
Date de l'enregistrement
06.04.2012 ,

02 Date d'échéance
21.03.2017

03 Nom du déposant
s.p.r.l. Anapo

04 Adresse (rue et numéro) du déposant
Rue des Eperonniers 37

05 Code postal, localité et pays du déposant
1000 Bruxelles,
Belgique

08 Reproduction du dessin ou modèle
VOIR REPRODUCTION(S)

11 Indication du produit suivi de la (des)
classe(s) et de la (des) sous-classe(s)
Robe (cl 2-02).

14 Indication du nom du véritable créateur du
dessin ou modèle
ALTSCHULER Ilana

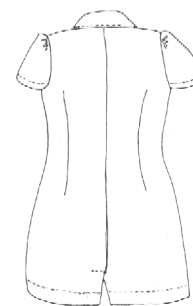
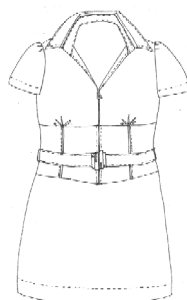

01 Inschrijvingsnummer
38927-01

Nummer en dagtekening (dag en uur) van het
depot
83896-01 02.05.2011 , 08.00
Datum inschrijving
27.03.2012 ,

02 Vervaldatum
02.05.2016

03 Naam van de deposant
Wilhelmus M.G. van Dijk

04 Adres (straat en nummer) van de deposant
Spitaalstraat 61

05 Postcode, plaats en land van de deposant
7201 EC Zutphen,
Nederland

08 Afbeelding van de tekening of het model
ZIE AFBEELDING(EN)

11 Vermelding van het voortbrengsel gevolgd
door de aanduiding van de klasse(n) en
onderklasse(n)
Stoel (kl 6-01).

14 Vermelding van de naam van de werkelijke
ontwerper van de tekening
VAN DIJK Pim



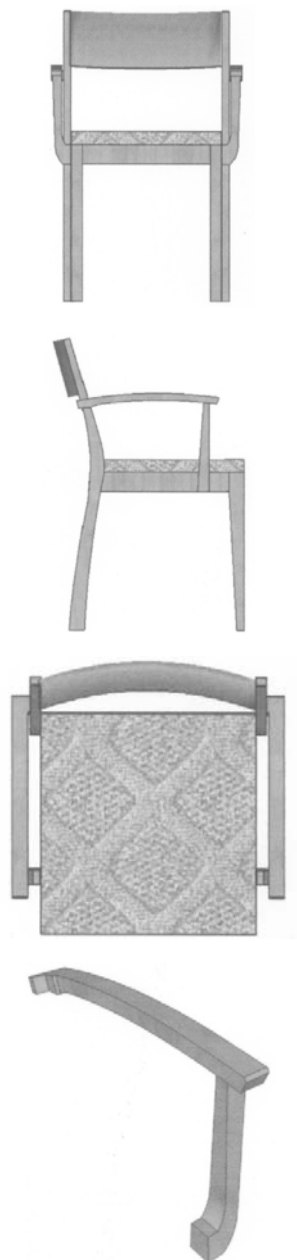

- 01 *Inschrijvingsnummer*
38927-02
Nummer en dagtekening (dag en uur) van het depot
83896-02 02.05.2011 , 08.00
Datum inschrijving
27.03.2012 ,
02 *Vervaldatum*
02.05.2016
03 *Naam van de deposant*
Wilhelmus M.G. van Dijk
04 *Adres (straat en nummer) van de deposant*
Spitaalstraat 61
05 *Postcode, plaats en land van de deposant*
7201 EC Zutphen,
Nederland
08 *Afbeelding van de tekening of het model*
ZIE AFBEELDING(EN)

- 11 *Vermelding van het voortbrengsel gevolgd door de aanduiding van de klasse(n) en onderklasse(n)*
Stoel (kl 6-01).
14 *Vermelding van de naam van de werkelijke ontwerper van de tekening*
VAN DIJK Pim

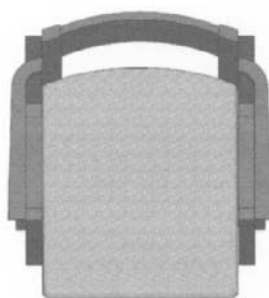

- 01 *Inschrijvingsnummer*
38927-03
Nummer en dagtekening (dag en uur) van het depot
83896-03 02.05.2011 , 08.00
Datum inschrijving
27.03.2012 ,
02 *Vervaldatum*
02.05.2016
03 *Naam van de deposant*
Wilhelmus M.G. van Dijk
04 *Adres (straat en nummer) van de deposant*
Spitaalstraat 61
05 *Postcode, plaats en land van de deposant*
7201 EC Zutphen,
Nederland
08 *Afbeelding van de tekening of het model*
ZIE AFBEELDING(EN)
11 *Vermelding van het voortbrengsel gevolgd door de aanduiding van de klasse(n) en onderklasse(n)*
Stoel (kl 6-01).
14 *Vermelding van de naam van de werkelijke ontwerper van de tekening*
VAN DIJK Pim



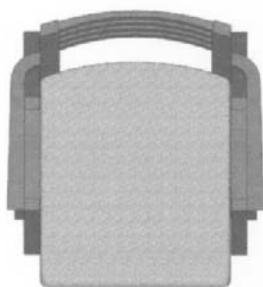

01 *Inschrijvingsnummer*
38927-04

Nummer en dagtekening (dag en uur) van het depot

83896-04 02.05.2011 , 08.00

Datum inschrijving

27.03.2012 ,

02 *Vervaldatum*
02.05.2016

03 *Naam van de deposant*
Wilhelmus M.G. van Dijk

04 *Adres (straat en nummer) van de deposant*
Spitaalstraat 61

05 *Postcode, plaats en land van de deposant*
7201 EC Zutphen,
Nederland

08 *Afbeelding van de tekening of het model*
ZIE AFBEELDING(EN)

11 *Vermelding van het voortbrengsel gevolgd door de aanduiding van de klasse(n) en onderklasse(n)*

Stoel (kl 6-01).

14 *Vermelding van de naam van de werkelijke ontwerper van de tekening*

VAN DIJK Pim



Perspectiefaanzicht



Vooraanzicht



Zijaanzicht

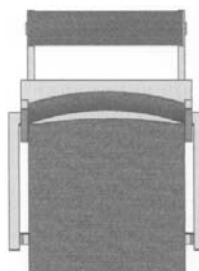

Bovenaanzicht

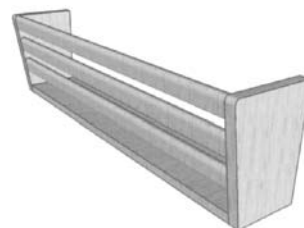

01 *Inschrijvingsnummer*
38928-01

Nummer en dagtekening (dag en uur) van het depot

83974-01 10.08.2011 , 08.00

Datum inschrijving

14.03.2012 ,

02 *Vervaldatum*

10.08.2016

03 *Naam van de deposant*

Naser Ishak Import V.O.F.
h.o.d.n. HADAYA

04 *Adres (straat en nummer) van de deposant*
Lemairestraat 7

05 *Postcode, plaats en land van de deposant*
3814 CH Amersfoort,
Nederland

08 *Afbeelding van de tekening of het model*
ZIE AFBEELDING(EN)

11 *Vermelding van het voortbrengsel gevolgd door de aanduiding van de klasse(n) en onderklasse(n)*

Hanglamp (kl 26-05).

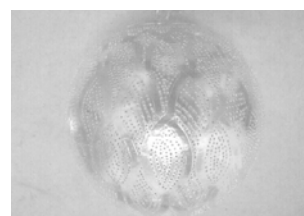

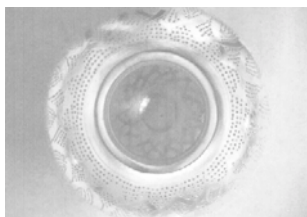
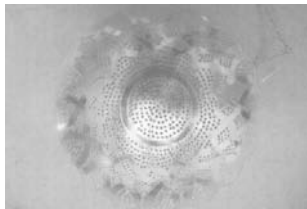
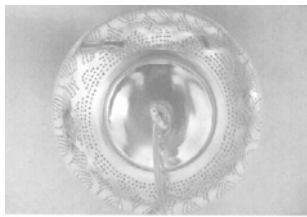

- 01 *Inschrijvingsnummer*
38928-02
Nummer en dagtekening (dag en uur) van het depot
83974-02 10.08.2011 , 08.00
Datum inschrijving
14.03.2012 ,
- 02 *Vervaldatum*
10.08.2016
- 03 *Naam van de deposant*
Naser Ishak Import V.O.F.
h.o.d.n. HADAYA
- 04 *Adres (straat en nummer) van de deposant*
Lemairestraat 7
- 05 *Postcode, plaats en land van de deposant*
3814 CH Amersfoort,
Nederland
- 08 *Afbeelding van de tekening of het model*
ZIE AFBEELDING(EN)
- 11 *Vermelding van het voortbrengsel gevolgd door de aanduiding van de klasse(n) en onderklasse(n)*
Plafonnière (kl 26-05).

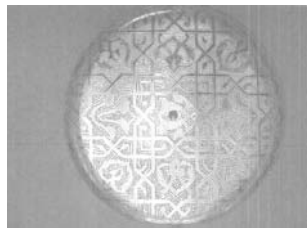

- 01 *Inschrijvingsnummer*
38928-03
Nummer en dagtekening (dag en uur) van het depot
83974-03 10.08.2011 , 08.00
Datum inschrijving
14.03.2012 ,
- 02 *Vervaldatum*
10.08.2016
- 03 *Naam van de deposant*
Naser Ishak Import V.O.F.
h.o.d.n. HADAYA
- 04 *Adres (straat en nummer) van de deposant*
Lemairestraat 7
- 05 *Postcode, plaats en land van de deposant*
3814 CH Amersfoort,
Nederland
- 08 *Afbeelding van de tekening of het model*
ZIE AFBEELDING(EN)
- 11 *Vermelding van het voortbrengsel gevolgd door de aanduiding van de klasse(n) en onderklasse(n)*
Hanglamp (kl 26-05).

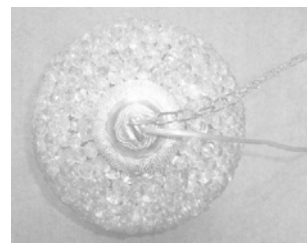
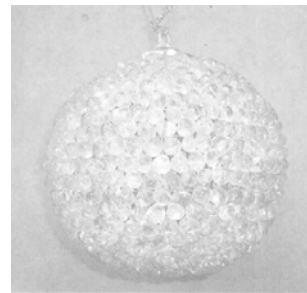

- 01 *Inschrijvingsnummer*
38928-04
Nummer en dagtekening (dag en uur) van het depot
83974-04 10.08.2011 , 08.00
Datum inschrijving
14.03.2012 ,
- 02 *Vervaldatum*
10.08.2016
- 03 *Naam van de deposant*
Naser Ishak Import V.O.F.
h.o.d.n. HADAYA
- 04 *Adres (straat en nummer) van de deposant*
Lemairestraat 7
- 05 *Postcode, plaats en land van de deposant*
3814 CH Amersfoort,
Nederland
- 08 *Afbeelding van de tekening of het model*
ZIE AFBEELDING(EN)
- 11 *Vermelding van het voortbrengsel gevolgd door de aanduiding van de klasse(n) en onderklasse(n)*
Lamp (kl 26-05).



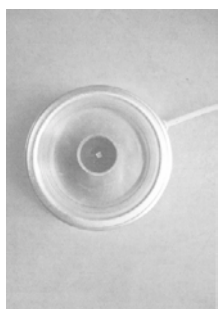
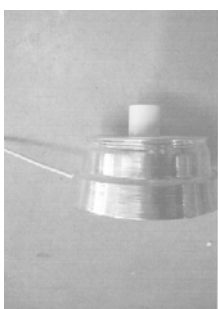
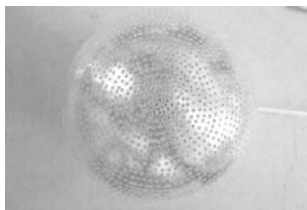

01 *Inschrijvingsnummer*
38928-05

Nummer en dagtekening (dag en uur) van het depot

83974-05 10.08.2011 , 08.00

Datum inschrijving

14.03.2012 ,

02 *Vervaldatum*
10.08.2016

03 *Naam van de deposant*
Naser Ishak Import V.O.F.
h.o.d.n. HADAYA

04 *Adres (straat en nummer) van de deposant*
Lemairestraat 7

05 *Postcode, plaats en land van de deposant*
3814 CH Amersfoort,
Nederland

08 *Afbeelding van de tekening of het model*
ZIE AFBEELDING(EN)

11 *Vermelding van het voortbrengsel gevolgd door de aanduiding van de klasse(n) en onderklasse(n)*

Kapstok (kl 6-06; 8-08).



01 *Inschrijvingsnummer*
38928-06

Nummer en dagtekening (dag en uur) van het depot

83974-06 10.08.2011 , 08.00

Datum inschrijving

14.03.2012 ,

02 *Vervaldatum*
10.08.2016

03 *Naam van de deposant*
Naser Ishak Import V.O.F.
h.o.d.n. HADAYA

04 *Adres (straat en nummer) van de deposant*
Lemairestraat 7

05 *Postcode, plaats en land van de deposant*
3814 CH Amersfoort,
Nederland

08 *Afbeelding van de tekening of het model*
ZIE AFBEELDING(EN)

11 *Vermelding van het voortbrengsel gevolgd door de aanduiding van de klasse(n) en onderklasse(n)*

Hanglamp (kl 26-05).

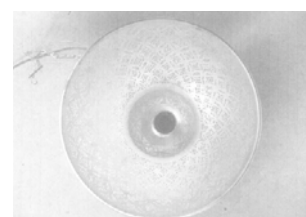

01 *Inschrijvingsnummer*
38928-07

Nummer en dagtekening (dag en uur) van het depot

83974-07 10.08.2011 , 08.00

Datum inschrijving

14.03.2012 ,

02 *Vervaldatum*
10.08.2016

03 *Naam van de deposant*
Naser Ishak Import V.O.F.
h.o.d.n. HADAYA

04 *Adres (straat en nummer) van de deposant*
Lemairestraat 7

05 *Postcode, plaats en land van de deposant*
3814 CH Amersfoort,
Nederland

08 *Afbeelding van de tekening of het model*
ZIE AFBEELDING(EN)

11 *Vermelding van het voortbrengsel gevolgd door de aanduiding van de klasse(n) en onderklasse(n)*

Plafonnière (kl 26-05).



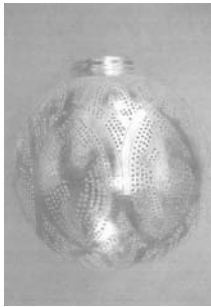
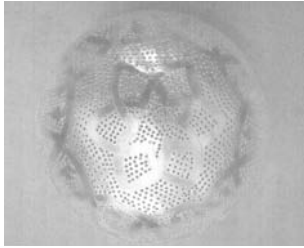

01 *Inschrijvingsnummer*
38929-01

Nummer en dagtekening (dag en uur) van het depot

83990-01 12.09.2011 , 08.00

Datum inschrijving

20.03.2012 ,

02 *Vervaldatum*
12.09.2016

03 *Naam van de deposant*
GPM International B.V.

04 *Adres (straat en nummer) van de deposant*
Rangeerweg 9, Postbus 78

05 *Postcode, plaats en land van de deposant*
6114 ZH Susteren,
Nederland

08 *Afbeelding van de tekening of het model*
ZIE AFBEELDING(EN)

11 *Vermelding van het voortbrengsel gevolgd door de aanduiding van de klasse(n) en onderklasse(n)*

Verpakking (blisters) (kl 9-03).

14 *Vermelding van de naam van de werkelijke ontwerper van de tekening*
VRANKEN Léon

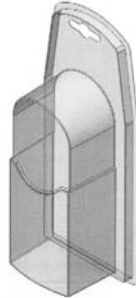

01 *Inschrijvingsnummer*
38929-02

Nummer en dagtekening (dag en uur) van het depot

83990-02 12.09.2011 , 08.00

Datum inschrijving

20.03.2012 ,

02 *Vervaldatum*
12.09.2016

03 *Naam van de deposant*
GPM International B.V.

04 *Adres (straat en nummer) van de deposant*
Rangeerweg 9, Postbus 78

05 *Postcode, plaats en land van de deposant*
6114 ZH Susteren,
Nederland

08 *Afbeelding van de tekening of het model*
ZIE AFBEELDING(EN)

11 *Vermelding van het voortbrengsel gevolgd door de aanduiding van de klasse(n) en onderklasse(n)*

Verpakking (blisters) (kl 9-03).

14 *Vermelding van de naam van de werkelijke ontwerper van de tekening*
VRANKEN Léon

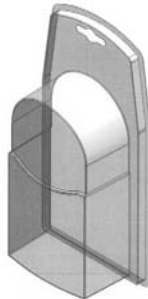

01 *Inschrijvingsnummer*
38929-03

Nummer en dagtekening (dag en uur) van het depot

83990-03 12.09.2011 , 08.00

Datum inschrijving
20.03.2012 ,

02 *Vervaldatum*
12.09.2016

03 *Naam van de deposant*
GPM International B.V.

04 *Adres (straat en nummer) van de deposant*
Rangeerweg 9, Postbus 78

05 *Postcode, plaats en land van de deposant*
6114 ZH Susteren,
Nederland

08 *Afbeelding van de tekening of het model*
ZIE AFBEELDING(EN)

11 *Vermelding van het voortbrengsel gevolgd door de aanduiding van de klasse(n) en onderklasse(n)*

Verpakking (blisters) (kl 9-03).

14 *Vermelding van de naam van de werkelijke ontwerper van de tekening*
VRANKEN Léon

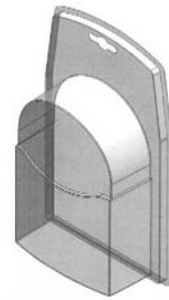

01 *Inschrijvingsnummer*
38929-04

Nummer en dagtekening (dag en uur) van het depot

83990-04 12.09.2011 , 08.00

Datum inschrijving

20.03.2012 ,

02 *Vervaldatum*
12.09.2016

03 *Naam van de deposant*
GPM International B.V.

04 *Adres (straat en nummer) van de deposant*
Rangeerweg 9, Postbus 78

05 *Postcode, plaats en land van de deposant*
6114 ZH Susteren,
Nederland

08 *Afbeelding van de tekening of het model*
ZIE AFBEELDING(EN)

11 *Vermelding van het voortbrengsel gevolgd door de aanduiding van de klasse(n) en onderklasse(n)*

Verpakking (blisters) (kl 9-03).

14 *Vermelding van de naam van de werkelijke ontwerper van de tekening*
VRANKEN Léon

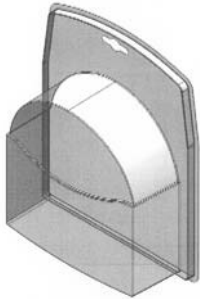

01 *Inschrijvingsnummer*
38930-00

Nummer en dagtekening (dag en uur) van het depot

84120-00 08.09.2011 , 08.00

Datum inschrijving

14.11.2011 ,

02 *Vervaldatum*

08.09.2016

03 *Naam van de deposant*

MERKHET.NU BV

04 *Adres (straat en nummer) van de deposant*

Legmeerdijk 313, Postbus 1511

05 *Postcode, plaats en land van de deposant*

1430 BM Aalsmeer,
Nederland

08 *Afbeelding van de tekening of het model*

ZIE AFBEELDING(EN)

11 *Vermelding van het voortbrengsel gevolgd door de aanduiding van de klasse(n) en onderklasse(n)*

Planten-/plantenspaarpotinrichting (kl 3-01; 11-02; 25-02).

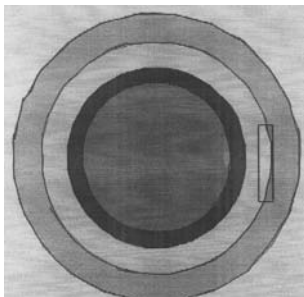
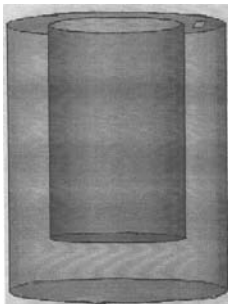

01 *Numéro d'enregistrement*
38931-01

Numéro, date et heure du dépôt

84130-01 13.09.2011 , 08.00

Date de l'enregistrement

06.04.2012 ,

02 *Date d'échéance*

13.09.2016

03 *Nom du déposant*

Jordan Wagenaar

04 *Adresse (rue et numéro) du déposant*

Echiol

05 *Code postal, localité et pays du déposant*

07240 Saint Apollinaire de Rias,
France

08 *Reproduction du dessin ou modèle*

VOIR REPRODUCTION(S)

11 *Indication du produit suivi de la (des) classe(s) et de la (des) sous-classe(s)*

Panneau d'affichage (cl 20-03).

12 *Description des éléments caractéristiques de l'aspect nouveau du produit; le cas échéant, indication des parties du dessin ou modèle auxquelles se rapportent les couleurs*

Vue de face.

13 *Droit de priorité visé à l'article 4 de la Convention de Paris pour la protection de la Propriété Industrielle*

France, le 29 08 2011, no. 11/4132,
WAGENAAR Jordan.

14 *Indication du nom du véritable créateur du dessin ou modèle*

WAGENAAR Sidney



01 *Numéro d'enregistrement*
38931-02

Numéro, date et heure du dépôt

84130-02 13.09.2011 , 08.00

Date de l'enregistrement

06.04.2012 ,

02 *Date d'échéance*

13.09.2016

03 *Nom du déposant*

Jordan Wagenaar

04 *Adresse (rue et numéro) du déposant*

Echiol

05 *Code postal, localité et pays du déposant*

07240 Saint Apollinaire de Rias,
France

08 *Reproduction du dessin ou modèle*

VOIR REPRODUCTION(S)

11 *Indication du produit suivi de la (des) classe(s) et de la (des) sous-classe(s)*

Panneau d'affichage (cl 20-03).

12 *Description des éléments caractéristiques de l'aspect nouveau du produit; le cas échéant, indication des parties du dessin ou modèle auxquelles se rapportent les couleurs*

Vue de face.

13 *Droit de priorité visé à l'article 4 de la Convention de Paris pour la protection de la Propriété Industrielle*

France, le 29 08 2011, no 11/4132,
WAGENAAR Jordan

14 *Indication du nom du véritable créateur du dessin ou modèle*

WAGENAAR Sidney

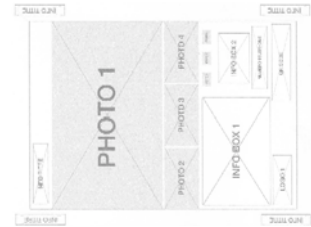

01 *Inschrijvingsnummer*
38932-00

Nummer en dagtekening (dag en uur) van het depot

84153-00 28.09.2011 , 08.00

Datum inschrijving

20.03.2012 ,

02 *Vervaldatum*

28.09.2016

03 *Naam van de deposant*

Peter Joos

04 *Adres (straat en nummer) van de deposant*

Rustoordstraat 1

05 *Postcode, plaats en land van de deposant*

2170 Merksem,
België

08 *Afbeelding van de tekening of het model*

ZIE AFBEELDING(EN)

11 *Vermelding van het voortbrengsel gevolgd door de aanduiding van de klasse(n) en onderklasse(n)*

Opzetstuk laadplatform (kl 25-02).

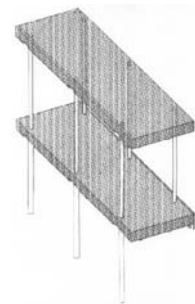

01 *Inschrijvingsnummer*
38933-00

Nummer en dagtekening (dag en uur) van het depot

84155-00 28.09.2011 , 08.00

Datum inschrijving

20.03.2012 ,

02 *Vervaldatum*

28.09.2016

03 *Naam van de deposant*

Timon Hendrik Honig

- 04 Adres (straat en nummer) van de deposant
De Blinkenlaan 12
- 05 Postcode, plaats en land van de deposant
1851 AR Heiloo,
Nederland
- 08 Afbeelding van de tekening of het model
ZIE AFBEELDING(EN)
- 09 Vermelding van de kleur(en)
goudkleurig, blauw, zwart, rood, wit,
geel
- 11 Vermelding van het voortbrengsel gevolgd
door de aanduiding van de klasse(n) en
onderklasse(n)
Astronomische klok (kl 10-01).
- 14 Vermelding van de naam van de werkelijke
ontwerper van de tekening
HONIG Timon Hendrik



- 01 Inschrijvingsnummer
38934-00
Nummer en dagtekening (dag en uur) van het
depot
84156-00 27.09.2011 , 12.00
Datum inschrijving
06.04.2012 ,
- 02 Vervaldatum
27.09.2016
- 03 Naam van de deposant
Hooijer Safety Products V.O.F.
- 04 Adres (straat en nummer) van de deposant
Blokjesplaat 22
- 05 Postcode, plaats en land van de deposant
4465 BD Goes,
Nederland
- 08 Afbeelding van de tekening of het model
ZIE AFBEELDING(EN)
- 11 Vermelding van het voortbrengsel gevolgd
door de aanduiding van de klasse(n) en
onderklasse(n)
Helm (kl 2-03).
- 12 Beschrijving van de kenmerkende eigen-
schappen van het nieuwe uiterlijk van het
voortbrengsel; in voorkomend geval, vermelding

ding van de onderdelen van de tekening of het
model waarop de kleuren betrekking hebben

Het Half ronde model bestaat uit drie
delen; hoofddeel en twee daarop delen.
De twee delen zijn aan de bovenzijde in
het hoofddeel zodat er een geheel
ontstaat. Het half ronde model is van
kunststof lamellen.

- 14 Vermelding van de naam van de werkelijke
ontwerper van de tekening
HOOIJER Dick

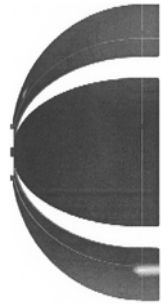
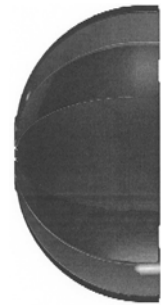
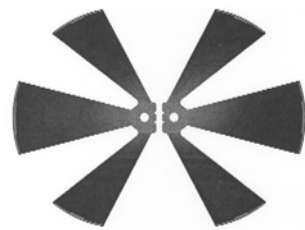
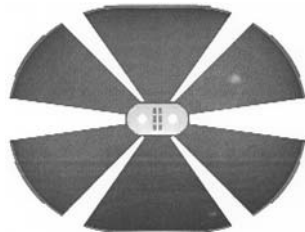
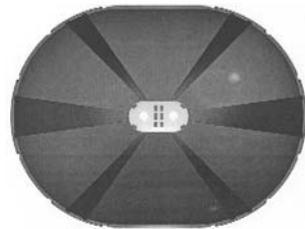
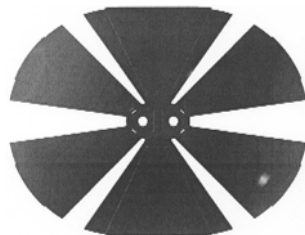
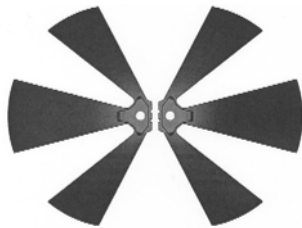
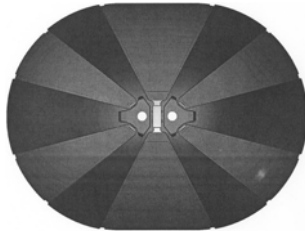

- 01 Inschrijvingsnummer
38935-00

Nummer en dagtekening (dag en uur) van het
depot

84159-00 04.10.2011 , 08.00

Datum inschrijving

06.04.2012 ,

- 02 Vervaldatum
04.10.2016

- 03 Naam van de deposant
Jacques van der Schaaf

- 04 Adres (straat en nummer) van de deposant
Moleplaat 40

- 05 Postcode, plaats en land van de deposant
8939 DS Leeuwarden,
Nederland

- 08 Afbeelding van de tekening of het model
ZIE AFBEELDING(EN)

- 11 Vermelding van het voortbrengsel gevolgd
door de aanduiding van de klasse(n) en
onderklasse(n)

Pet (hoofddeksel) (kl 2-03).

- 14 Vermelding van de naam van de werkelijke
ontwerper van de tekening
VAN DER SCHAAF Jacques

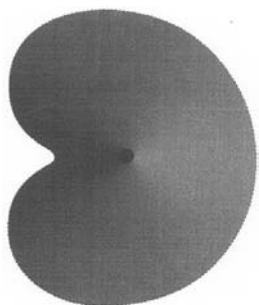

01 *Inschrijvingsnummer*
38936-01

Nummer en dagtekening (dag en uur) van het depot

84161-01 05.10.2011 , 08.00

Datum inschrijving

13.03.2012 ,

02 *Vervaldatum*

05.10.2016

03 *Naam van de deposant*

GPM International B.V.

04 *Adres (straat en nummer) van de deposant*

Rangeerweg 9, Postbus 78

05 *Postcode, plaats en land van de deposant*

6114 ZH Susteren,
Nederland

08 *Afbeelding van de tekening of het model*

ZIE AFBEELDING(EN)

11 *Vermelding van het voortbrengsel gevolgd door de aanduiding van de klasse(n) en onderklasse(n)*

Antenneversterker (kl 13-03).

14 *Vermelding van de naam van de werkelijke ontwerper van de tekening*

VRANKEN Léon



01 *Inschrijvingsnummer*

38936-02

Nummer en dagtekening (dag en uur) van het depot

84161-02 05.10.2011 , 08.00

Datum inschrijving

13.03.2012 ,

02 *Vervaldatum*

05.10.2016

03 *Naam van de deposant*

GPM International B.V.

04 *Adres (straat en nummer) van de deposant*

Rangeerweg 9, Postbus 78

05 *Postcode, plaats en land van de deposant*

6114 ZH Susteren,
Nederland

08 *Afbeelding van de tekening of het model*

ZIE AFBEELDING(EN)

11 *Vermelding van het voortbrengsel gevolgd door de aanduiding van de klasse(n) en onderklasse(n)*

Antenneversterker (kl 13-03).

14 *Vermelding van de naam van de werkelijke ontwerper van de tekening*

VRANKEN Léon



01 *Inschrijvingsnummer*

38936-03

Nummer en dagtekening (dag en uur) van het depot

84161-03 05.10.2011 , 08.00

Datum inschrijving

13.03.2012 ,

02 *Vervaldatum*

05.10.2016

03 *Naam van de deposant*

GPM International B.V.

04 *Adres (straat en nummer) van de deposant*

Rangeerweg 9, Postbus 78

05 *Postcode, plaats en land van de deposant*

6114 ZH Susteren,
Nederland

08 *Afbeelding van de tekening of het model*

ZIE AFBEELDING(EN)

11 *Vermelding van het voortbrengsel gevolgd door de aanduiding van de klasse(n) en onderklasse(n)*

Antenneversterker (kl 13-03).

14 *Vermelding van de naam van de werkelijke ontwerper van de tekening*

VRANKEN Léon



01 *Numéro d'enregistrement*

38937-00

Numéro, date et heure du dépôt

84176-00 13.10.2011 , 15.41

Date de l'enregistrement

10.01.2012 ,

02 *Date d'échéance*

13.10.2016

03 *Nom du déposant*

Republic Tobacco L.P.,
Delaware Limited Partnership

04 *Adresse (rue et numéro) du déposant*

2301 Ravine Way

05 *Code postal, localité et pays du déposant*

Glenview, Illinois 60025,
Etats-Unis d'Amérique

06 *Nom et adresse du mandataire ou indication de l'adresse postale du déposant*

GEVERS
Holidaystraat 5
B-1831 Diegem
Belgique.

08 *Reproduction du dessin ou modèle*

VOIR REPRODUCTION(S)

11 *Indication du produit suivi de la (des) classe(s) et de la (des) sous-classe(s)*

Machine portable pour faire des
cigarettes (cl 27-99).

13 *Droit de priorité visé à l'article 4 de la Convention de Paris pour la protection de la Propriété Industrielle*

Etats-Unis d'Amérique, le 10 06 2011,
no. 29/393885, MALACSINA Tamas.

14 *Indication du nom du véritable créateur du dessin ou modèle*

MALACSINA Tamas

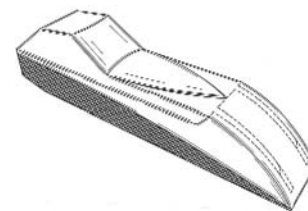

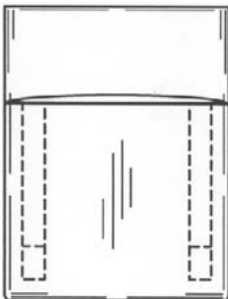
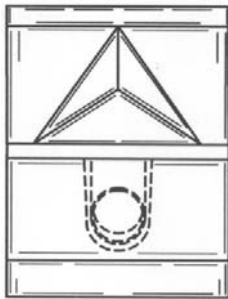

Datum inschrijving

06.07.2012 ,

02 *Vervaldatum*

02.12.2016

03 *Naam van de deposant*

Lamberbus Jacob Lammers;
Bernard David Christian Lammers,
Serenadelaan 46,
2992 GE Barendrecht

04 *Adres (straat en nummer) van de deposant*
Bark 90

05 *Postcode, plaats en land van de deposant*
2991 JE Barendrecht,
Nederland

08 *Afbeelding van de tekening of het model*
ZIE AFBEELDING(EN)

11 *Vermelding van het voortbrengsel gevolgd door de aanduiding van de klasse(n) en onderklasse(n)*

Verlichtingsarmatuur (kl 26-05).

12 *Beschrijving van de kenmerkende eigenschappen van het nieuwe uiterlijk van het voortbrengsel; in voorkomend geval, vermelding van de onderdelen van de tekening of het model waarop de kleuren betrekking hebben*

Verlichtingsarmatuur bestaande uit twee zuignappen met een rechthoekige vorm en een doorsnede/boven- en onderaanzicht in driehoekige vorm.

14 *Vermelding van de naam van de werkelijke ontwerper van de tekening*

LAMMERS Lambertus Jacob

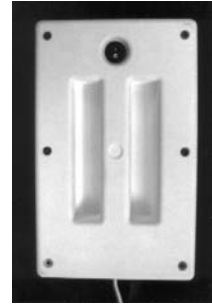
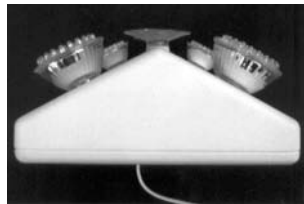
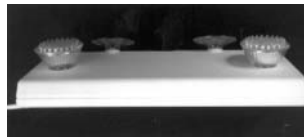
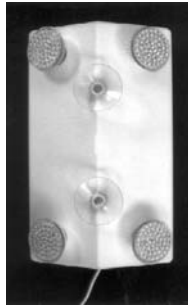

01 *Inschrijvingsnummer*

38939-00

Nummer en dagtekening (dag en uur) van het depot

84186-00 01.12.2011 , 08.00

Datum inschrijving

06.04.2012 ,

02 *Vervaldatum*

01.12.2016

03 *Naam van de deposant*

Bloembollenbedrijf J.L. Hopman en Zonen B.V.

04 *Adres (straat en nummer) van de deposant*
Nollenweg 12

05 *Postcode, plaats en land van de deposant*
1756 CN 't Zand,
Nederland

06 *Naam en adres van de gemachtigde of vermelding van het correspondentie-adres van de deposant*

Spil-Zuurbier Juristen,
L.B. Spil
Nollenweg 12
1756 CN 't Zand
Nederland.

08 *Afbeelding van de tekening of het model*
ZIE AFBEELDING(EN)

11 *Vermelding van het voortbrengsel gevolgd door de aanduiding van de klasse(n) en onderklasse(n)*

Beker voor bloembollen (kl 9-03).

14 *Vermelding van de naam van de werkelijke ontwerper van de tekening*

HOPMAN Johannes



01 *Inschrijvingsnummer*

38938-00

Nummer en dagtekening (dag en uur) van het depot

84184-00 02.12.2011 , 08.00

01 *Numéro d'enregistrement*

38940-00

Numéro, date et heure du dépôt

84192-00 28.10.2011 , 15.42

Date de l'enregistrement

07.04.2012 ,

02 *Date d'échéance*

28.10.2016

03 *Nom du déposant*

PROXXON S.A.

04 *Adresse (rue et numéro) du déposant*

Am Härebiërg 6-10

05 *Code postal, localité et pays du déposant*

L-6868 Wecker,
Grand-Duché de Luxembourg

06 *Nom et adresse du mandataire ou indication de l'adresse postale du déposant*

Office Ernest T. FREYLINGER S.A.
234 route d'Arlon
L-8010 Strassen
Luxembourg.

08 *Reproduction du dessin ou modèle*

VOIR REPRODUCTION(S)

11 *Indication du produit suivi de la (des) classe(s) et de la (des) sous-classe(s)*

Clé dynamométrique (cl 8-05).



01 *Inschrijvingsnummer*
38941-00

Nummer en dagtekening (dag en uur) van het depot

84194-00 03.11.2011 , 08.00

Datum inschrijving

07.04.2012 ,

02 *Vervaldatum*

03.11.2016

03 *Naam van de deposant*

B.V. Metaalwarenfabriek Jansen
Wageningen

04 *Adres (straat en nummer) van de deposant*

Nude 56 A

05 *Postcode, plaats en land van de deposant*

6702 DN Wageningen,
Nederland

06 *Naam en adres van de gemachtigde of vermelding van het correspondentie-adres van de deposant*

Nederlandsch Octrooibureau
J.W. Frisolaan 13
2517 JS 's-Gravenhage
Nederland.

08 *Afbeelding van de tekening of het model*

ZIE AFBEELDING(EN)

11 *Vermelding van het voortbrengsel gevolgd door de aanduiding van de klasse(n) en onderklasse(n)*

Raamuitzetter (kl 8-06, 07).

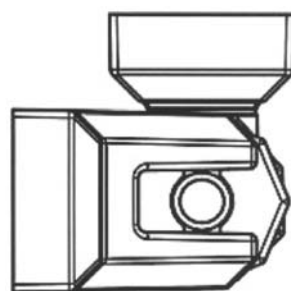

01 *Numéro d'enregistrement*

38942-00

Numéro, date et heure du dépôt

84196-00 04.11.2011 , 12.33

Date de l'enregistrement

07.04.2012 ,

02 *Date d'échéance*

04.11.2016

03 *Nom du déposant*

PAREX GROUP BV

04 *Adresse (rue et numéro) du déposant*

Minervum 7137

05 *Code postal, localité et pays du déposant*

4817 ZN Breda,
Pays-Bas

06 *Nom et adresse du mandataire ou indication de l'adresse postale du déposant*

Office Kirkpatrick S.A.
32, Avenue Wolfers
B-1310 La Hulpe
Belgique.

08 *Reproduction du dessin ou modèle*

VOIR REPRODUCTION(S)

11 *Indication du produit suivi de la (des) classe(s) et de la (des) sous-classe(s)*

Chariot de distribution pour repas (cl 12-02).



01 *Inschrijvingsnummer*

38943-00

Nummer en dagtekening (dag en uur) van het depot

84198-00 08.11.2011 , 08.00

Datum inschrijving

07.04.2012 ,

02 *Vervaldatum*

08.11.2016

03 *Naam van de deposant*

Emergo Services B.V.

04 *Adres (straat en nummer) van de deposant*

Gildestraat 1 A

05 *Postcode, plaats en land van de deposant*

9502 KJ Stadskanaal,
Nederland

08 *Afbeelding van de tekening of het model*

ZIE AFBEELDING(EN)

11 *Vermelding van het voortbrengsel gevolgd door de aanduiding van de klasse(n) en onderklasse(n)*

Tafel (kl 6-03).

14 *Vermelding van de naam van de werkelijke ontwerper van de tekening*

BARSUKOFF Reng

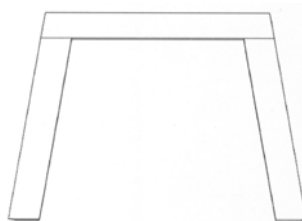
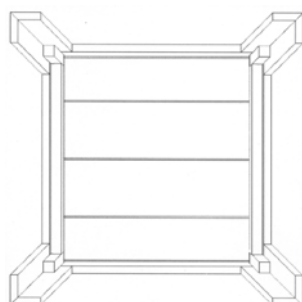
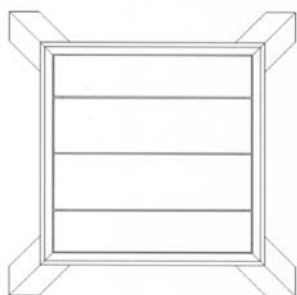
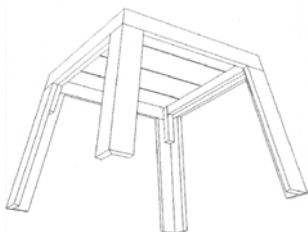

01 *Inschrijvingsnummer*
38944-00

Nummer en dagtekening (dag en uur) van het depot

84200-00 14.11.2011 , 08.00

Datum inschrijving

06.04.2012 ,

02 *Vervaldatum*
14.11.2016

03 *Naam van de deposant*
Hendrik Knoeff

04 *Adres (straat en nummer) van de deposant*
Andreas Schelfhoutstraat 13 b

05 *Postcode, plaats en land van de deposant*
1058 HP Amsterdam,
Nederland

08 *Afbeelding van de tekening of het model*
ZIE AFBEELDING(EN)

11 *Vermelding van het voortbrengsel gevolgd door de aanduiding van de klasse(n) en onderklasse(n)*

Kastje (kl 6-04).

14 *Vermelding van de naam van de werkelijke ontwerper van de tekening*
KNOEFF Henk



01 *Inschrijvingsnummer*
38945-01

Nummer en dagtekening (dag en uur) van het depot

84235-01 20.01.2012 , 08.00

Datum inschrijving

06.04.2012 ,

02 *Vervaldatum*
20.01.2017

03 *Naam van de deposant*
Van Nifterik Holland B.V.

04 *Adres (straat en nummer) van de deposant*
Bonnetstraat 40

05 *Postcode, plaats en land van de deposant*
6718 XN Ede,
Nederland

08 *Afbeelding van de tekening of het model*
ZIE AFBEELDING(EN)

11 *Vermelding van het voortbrengsel gevolgd door de aanduiding van de klasse(n) en onderklasse(n)*

Plantenklem (kl 8-08).

14 *Vermelding van de naam van de werkelijke ontwerper van de tekening*
VAN NIFTERIK Alex



01 *Inschrijvingsnummer*
38945-02

Nummer en dagtekening (dag en uur) van het depot

84235-02 20.01.2012 , 08.00

Datum inschrijving

06.04.2012 ,

02 *Vervaldatum*
20.01.2017

03 *Naam van de deposant*
Van Nifterik Holland B.V.

04 *Adres (straat en nummer) van de deposant*
Bonnetstraat 40

05 *Postcode, plaats en land van de deposant*
6718 XN Ede,
Nederland

08 *Afbeelding van de tekening of het model*
ZIE AFBEELDING(EN)

11 *Vermelding van het voortbrengsel gevolgd door de aanduiding van de klasse(n) en onderklasse(n)*

Plantenklem (kl 8-08).

14 *Vermelding van de naam van de werkelijke ontwerper van de tekening*
VAN NIFTERIK Alex

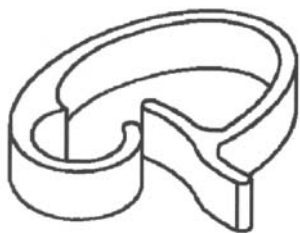

01 *Inschrijvingsnummer*
38945-03

Nummer en dagtekening (dag en uur) van het depot

84235-03 20.01.2012 , 08.00

Datum inschrijving

06.04.2012 ,

02 *Vervaldatum*

20.01.2017

03 *Naam van de deposant*

Van Nifterik Holland B.V.

04 *Adres (straat en nummer) van de deposant*
Bonnetstraat 40

05 *Postcode, plaats en land van de deposant*
6718 XN Ede,
Nederland

08 *Afbeelding van de tekening of het model*
ZIE AFBEELDING(EN)

11 *Vermelding van het voortbrengsel gevolgd door de aanduiding van de klasse(n) en onderklasse(n)*
Plantenklem (kl 8-08).

14 *Vermelding van de naam van de werkelijke ontwerper van de tekening*
VAN NIFTERIK Alex

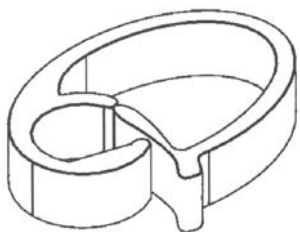

01 *Inschrijvingsnummer*
38945-04

Nummer en dagtekening (dag en uur) van het depot

84235-04 20.01.2012 , 08.00

Datum inschrijving

06.04.2012 ,

02 *Vervaldatum*

20.01.2017

03 *Naam van de deposant*

Van Nifterik Holland B.V.

04 *Adres (straat en nummer) van de deposant*
Bonnetstraat 40

05 *Postcode, plaats en land van de deposant*
6718 XN Ede,
Nederland

08 *Afbeelding van de tekening of het model*
ZIE AFBEELDING(EN)

11 *Vermelding van het voortbrengsel gevolgd door de aanduiding van de klasse(n) en onderklasse(n)*

Plantenklem (kl 8-08).

14 *Vermelding van de naam van de werkelijke ontwerper van de tekening*

VAN NIFTERIK Alex

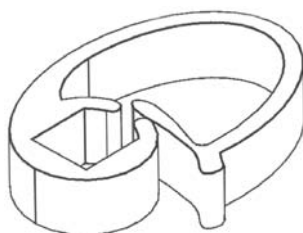

01 *Inschrijvingsnummer*

38945-05

Nummer en dagtekening (dag en uur) van het depot

84235-05 20.01.2012 , 08.00

Datum inschrijving

06.04.2012 ,

02 *Vervaldatum*
20.01.2017

03 *Naam van de deposant*

Van Nifterik Holland B.V.

04 *Adres (straat en nummer) van de deposant*
Bonnetstraat 40

05 *Postcode, plaats en land van de deposant*
6718 XN Ede,
Nederland

08 *Afbeelding van de tekening of het model*
ZIE AFBEELDING(EN)

11 *Vermelding van het voortbrengsel gevolgd door de aanduiding van de klasse(n) en onderklasse(n)*
Plantenklem (kl 8-08).

14 *Vermelding van de naam van de werkelijke ontwerper van de tekening*
VAN NIFTERIK Alex

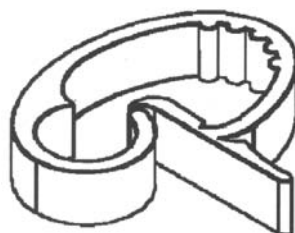

01 *Inschrijvingsnummer*

38945-06

Nummer en dagtekening (dag en uur) van het depot

84235-06 20.01.2012 , 08.00

Datum inschrijving

06.04.2012 ,

02 *Vervaldatum*
20.01.2017

03 *Naam van de deposant*

Van Nifterik Holland B.V.

04 *Adres (straat en nummer) van de deposant*
Bonnetstraat 40

05 *Postcode, plaats en land van de deposant*
6718 XN Ede,
Nederland

08 *Afbeelding van de tekening of het model*
ZIE AFBEELDING(EN)

11 *Vermelding van het voortbrengsel gevolgd door de aanduiding van de klasse(n) en onderklasse(n)*
Plantenklem (kl 8-08).

14 *Vermelding van de naam van de werkelijke ontwerper van de tekening*
VAN NIFTERIK Alex

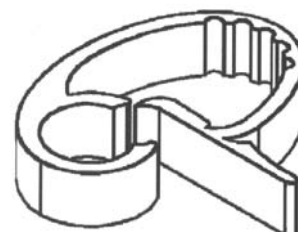

01 *Inschrijvingsnummer*

38945-07

Nummer en dagtekening (dag en uur) van het depot

84235-07 20.01.2012 , 08.00

Datum inschrijving

06.04.2012 ,

02 *Vervaldatum*
20.01.2017

03 *Naam van de deposant*

Van Nifterik Holland B.V.

04 *Adres (straat en nummer) van de deposant*
Bonnetstraat 40

05 *Postcode, plaats en land van de deposant*
6718 XN Ede,
Nederland

08 *Afbeelding van de tekening of het model*
ZIE AFBEELDING(EN)

11 *Vermelding van het voortbrengsel gevolgd door de aanduiding van de klasse(n) en onderklasse(n)*
Plantenklem (kl 8-08).

14 *Vermelding van de naam van de werkelijke ontwerper van de tekening*
VAN NIFTERIK Alex

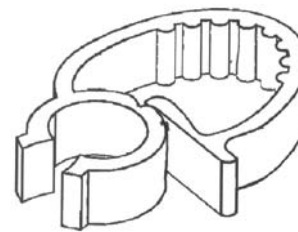

01 *Inschrijvingsnummer*

38945-08

Nummer en dagtekening (dag en uur) van het depot

84235-08 20.01.2012 , 08.00

- Datum inschrijving*
06.04.2012 ,
- 02 *Vervaldatum*
20.01.2017
- 03 *Naam van de deposant*
Van Nifterik Holland B.V.
- 04 *Adres (straat en nummer) van de deposant*
Bonnetstraat 40
- 05 *Postcode, plaats en land van de deposant*
6718 XN Ede,
Nederland
- 08 *Afbeelding van de tekening of het model*
ZIE AFBEELDING(EN)
- 11 *Vermelding van het voortbrengsel gevolgd door de aanduiding van de klasse(n) en onderklasse(n)*
Plantenklem (kl 8-08).
- 14 *Vermelding van de naam van de werkelijke ontwerper van de tekening*
VAN NIFTERIK Alex

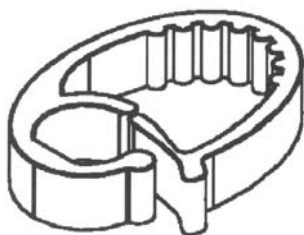

- 01 *Inschrijvingsnummer*
38945-09
- Nummer en dagtekening (dag en uur) van het depot*
84235-09 20.01.2012 , 08.00
- Datum inschrijving*
06.04.2012 ,
- 02 *Vervaldatum*
20.01.2017
- 03 *Naam van de deposant*
Van Nifterik Holland B.V.
- 04 *Adres (straat en nummer) van de deposant*
Bonnetstraat 40
- 05 *Postcode, plaats en land van de deposant*
6718 XN Ede,
Nederland
- 08 *Afbeelding van de tekening of het model*
ZIE AFBEELDING(EN)
- 11 *Vermelding van het voortbrengsel gevolgd door de aanduiding van de klasse(n) en onderklasse(n)*
Plantenklem (kl 8-08).
- 14 *Vermelding van de naam van de werkelijke ontwerper van de tekening*
VAN NIFTERIK Alex

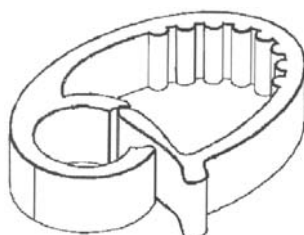

- 01 *Inschrijvingsnummer*
38945-10
- Nummer en dagtekening (dag en uur) van het depot*
84235-10 20.01.2012 , 08.00
- Datum inschrijving*
06.04.2012 ,
- 02 *Vervaldatum*
20.01.2017
- 03 *Naam van de deposant*
Van Nifterik Holland B.V.
- 04 *Adres (straat en nummer) van de deposant*
Bonnetstraat 40
- 05 *Postcode, plaats en land van de deposant*
6718 XN Ede,
Nederland
- 08 *Afbeelding van de tekening of het model*
ZIE AFBEELDING(EN)
- 11 *Vermelding van het voortbrengsel gevolgd door de aanduiding van de klasse(n) en onderklasse(n)*
Plantenklem (kl 8-08).
- 14 *Vermelding van de naam van de werkelijke ontwerper van de tekening*
VAN NIFTERIK Alex

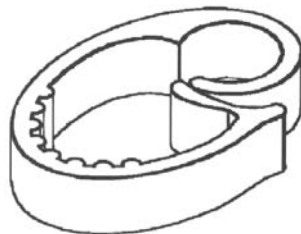

- 01 *Inschrijvingsnummer*
38945-11
- Nummer en dagtekening (dag en uur) van het depot*
84235-11 20.01.2012 , 08.00
- Datum inschrijving*
06.04.2012 ,
- 02 *Vervaldatum*
20.01.2017
- 03 *Naam van de deposant*
Van Nifterik Holland B.V.
- 04 *Adres (straat en nummer) van de deposant*
Bonnetstraat 40
- 05 *Postcode, plaats en land van de deposant*
6718 XN Ede,
Nederland
- 08 *Afbeelding van de tekening of het model*
ZIE AFBEELDING(EN)
- 11 *Vermelding van het voortbrengsel gevolgd door de aanduiding van de klasse(n) en onderklasse(n)*
Plantenklem (kl 8-08).
- 14 *Vermelding van de naam van de werkelijke ontwerper van de tekening*
VAN NIFTERIK Alex

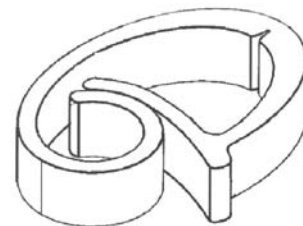

- 01 *Inschrijvingsnummer*
38945-12
- Nummer en dagtekening (dag en uur) van het depot*
84235-12 20.01.2012 , 08.00
- Datum inschrijving*
06.04.2012 ,
- 02 *Vervaldatum*
20.01.2017
- 03 *Naam van de deposant*
Van Nifterik Holland B.V.
- 04 *Adres (straat en nummer) van de deposant*
Bonnetstraat 40
- 05 *Postcode, plaats en land van de deposant*
6718 XN Ede,
Nederland
- 08 *Afbeelding van de tekening of het model*
ZIE AFBEELDING(EN)
- 11 *Vermelding van het voortbrengsel gevolgd door de aanduiding van de klasse(n) en onderklasse(n)*
Plantenklem (kl 8-08).
- 14 *Vermelding van de naam van de werkelijke ontwerper van de tekening*
VAN NIFTERIK Alex

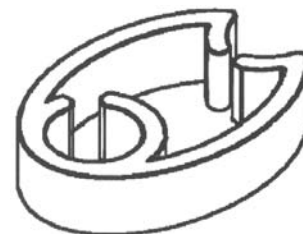

- 01 *Inschrijvingsnummer*
38945-13
- Nummer en dagtekening (dag en uur) van het depot*
84235-13 20.01.2012 , 08.00
- Datum inschrijving*
06.04.2012 ,
- 02 *Vervaldatum*
20.01.2017
- 03 *Naam van de deposant*
Van Nifterik Holland B.V.
- 04 *Adres (straat en nummer) van de deposant*
Bonnetstraat 40
- 05 *Postcode, plaats en land van de deposant*
6718 XN Ede,
Nederland
- 08 *Afbeelding van de tekening of het model*
ZIE AFBEELDING(EN)

- 11 *Vermelding van het voortbrengsel gevolgd door de aanduiding van de klasse(n) en onderklasse(n)*
Plantenklem (kl 8-08).
- 14 *Vermelding van de naam van de werkelijke ontwerper van de tekening*
VAN NIFTERIK Alex

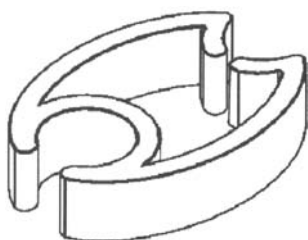

- 01 *Inschrijvingsnummer*
38945-14
- Nummer en dagtekening (dag en uur) van het depot*
84235-14 20.01.2012 , 08.00
- Datum inschrijving*
06.04.2012 ,
- 02 *Vervaldatum*
20.01.2017
- 03 *Naam van de deposant*
Van Nifterik Holland B.V.
- 04 *Adres (straat en nummer) van de deposant*
Bonnetstraat 40
- 05 *Postcode, plaats en land van de deposant*
6718 XN Ede, Nederland
- 08 *Afbeelding van de tekening of het model*
ZIE AFBEELDING(EN)
- 11 *Vermelding van het voortbrengsel gevolgd door de aanduiding van de klasse(n) en onderklasse(n)*
Plantenklem (kl 8-08).
- 14 *Vermelding van de naam van de werkelijke ontwerper van de tekening*
VAN NIFTERIK Alex

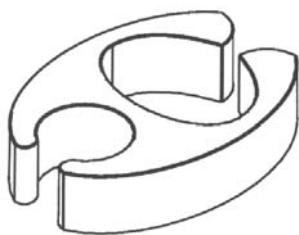

- 01 *Inschrijvingsnummer*
38945-15
- Nummer en dagtekening (dag en uur) van het depot*
84235-15 20.01.2012 , 08.00
- Datum inschrijving*
06.04.2012 ,
- 02 *Vervaldatum*
20.01.2017
- 03 *Naam van de deposant*
Van Nifterik Holland B.V.

- 04 *Adres (straat en nummer) van de deposant*
Bonnetstraat 40
- 05 *Postcode, plaats en land van de deposant*
6718 XN Ede, Nederland
- 08 *Afbeelding van de tekening of het model*
ZIE AFBEELDING(EN)
- 11 *Vermelding van het voortbrengsel gevolgd door de aanduiding van de klasse(n) en onderklasse(n)*
Plantenklem (kl 8-08).
- 14 *Vermelding van de naam van de werkelijke ontwerper van de tekening*
VAN NIFTERIK Alex

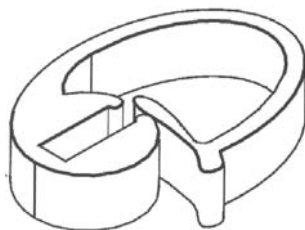

- 01 *Inschrijvingsnummer*
38945-16
- Nummer en dagtekening (dag en uur) van het depot*
84235-16 20.01.2012 , 08.00
- Datum inschrijving*
06.04.2012 ,
- 02 *Vervaldatum*
20.01.2017
- 03 *Naam van de deposant*
Van Nifterik Holland B.V.
- 04 *Adres (straat en nummer) van de deposant*
Bonnetstraat 40
- 05 *Postcode, plaats en land van de deposant*
6718 XN Ede, Nederland
- 08 *Afbeelding van de tekening of het model*
ZIE AFBEELDING(EN)
- 11 *Vermelding van het voortbrengsel gevolgd door de aanduiding van de klasse(n) en onderklasse(n)*
Plantenklem (kl 8-08).
- 14 *Vermelding van de naam van de werkelijke ontwerper van de tekening*
VAN NIFTERIK Alex

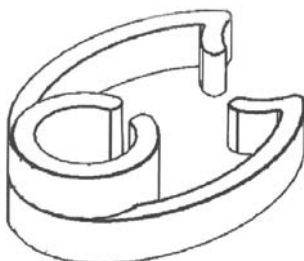

- 01 *Inschrijvingsnummer*
38946-00
- Nummer en dagtekening (dag en uur) van het depot*
84249-00 06.02.2012 , 08.00

- Datum inschrijving*
13.03.2012 ,
- 02 *Vervaldatum*
06.02.2017
- 03 *Naam van de deposant*
Richard Bullinga
- 04 *Adres (straat en nummer) van de deposant*
Hoofdweg 47
- 05 *Postcode, plaats en land van de deposant*
9621 AC Slochteren, Nederland
- 08 *Afbeelding van de tekening of het model*
ZIE AFBEELDING(EN)
- 11 *Vermelding van het voortbrengsel gevolgd door de aanduiding van de klasse(n) en onderklasse(n)*
Tafel (kl 6-03; 12-02).
- 14 *Vermelding van de naam van de werkelijke ontwerper van de tekening*
BULLINGA Richard





01 *Inschrijvingsnummer*
38947-00

Nummer en dagtekening (dag en uur) van het depot

84245-00 16.12.2011 , 08.00

Datum inschrijving

27.03.2012 ,

02 *Vervaldatum*
16.12.2016

03 *Naam van de deposant*
Anja Toonen-Bekkers

04 *Adres (straat en nummer) van de deposant*
Visven 8

05 *Postcode, plaats en land van de deposant*
5464 NK Veghel,
Nederland

08 *Afbeelding van de tekening of het model*
ZIE AFBEELDING(EN)

11 *Vermelding van het voortbrengsel gevolgd door de aanduiding van de klasse(n) en onderklasse(n)*

Fietstas (kl 3-01).

12 *Beschrijving van de kenmerkende eigenschappen van het nieuwe uiterlijk van het voortbrengsel; in voorkomend geval, vermelding van de onderdelen van de tekening of het model waarop de kleuren betrekking hebben*
De fietstas heeft 2 extra kleppen met metalen staafjes.

14 *Vermelding van de naam van de werkelijke ontwerper van de tekening*
TOONEN-BEKKERS Anja



01 *Inschrijvingsnummer*
38948-00

Nummer en dagtekening (dag en uur) van het depot

84252-00 07.02.2012 , 08.00

Datum inschrijving

13.03.2012 ,

02 *Vervaldatum*
07.02.2017

03 *Naam van de deposant*
Herwalt's Tassenfabriek B.V.

04 *Adres (straat en nummer) van de deposant*
Aaltenseweg 2

05 *Postcode, plaats en land van de deposant*
7131 ND Lichtenvoorde,
Nederland

08 *Afbeelding van de tekening of het model*
ZIE AFBEELDING(EN)

11 *Vermelding van het voortbrengsel gevolgd door de aanduiding van de klasse(n) en onderklasse(n)*

Koeltas (kl 3-01; 7-07).

12 *Beschrijving van de kenmerkende eigenschappen van het nieuwe uiterlijk van het voortbrengsel; in voorkomend geval, vermelding van de onderdelen van de tekening of het model waarop de kleuren betrekking hebben*
Koeltas in de vorm van een blik; Taps toelopende bodem en deksel. Rits is verwerkt in de deksel en vormt een onlosmakelijk geheel.

14 *Vermelding van de naam van de werkelijke ontwerper van de tekening*
AKKERMANS Peter

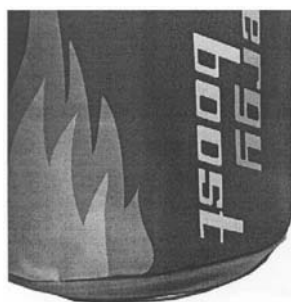

01 *Inschrijvingsnummer*
38949-00

Nummer en dagtekening (dag en uur) van het depot

84262-00 10.01.2012 , 08.00

Datum inschrijving

13.03.2012 ,

02 *Vervaldatum*
10.01.2017

03 *Naam van de deposant*
Melissa van der Meer-Schouten

04 *Adres (straat en nummer) van de deposant*
Annefranklaan 2

05 *Postcode, plaats en land van de deposant*
2642 AG Pijnacker,
Nederland

08 *Afbeelding van de tekening of het model*
ZIE AFBEELDING(EN)

11 *Vermelding van het voortbrengsel gevolgd door de aanduiding van de klasse(n) en onderklasse(n)*
Tas (kl 3-01).

12 *Beschrijving van de kenmerkende eigenschappen van het nieuwe uiterlijk van het voortbrengsel; in voorkomend geval, vermelding van de onderdelen van de tekening of het model waarop de kleuren betrekking hebben*
De tas bestaat uit 2 compartimenten waarbij elk compartiment is voorzien van 1 haakje. Aan de achterzijde zit een clip. De tas heeft een drukknopje.

14 *Vermelding van de naam van de werkelijke ontwerper van de tekening*
VAN DER MEER-SCHOUTEN
Melissa

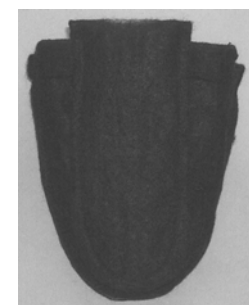
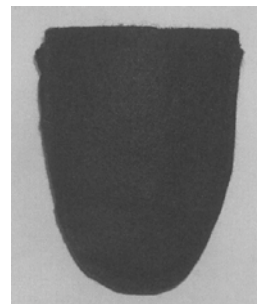

01 *Inschrijvingsnummer*
38950-01

Nummer en dagtekening (dag en uur) van het depot

84276-01 19.01.2012 , 13.00

Datum inschrijving

14.03.2012 ,

02 *Vervaldatum*
19.01.2017

03 *Naam van de deposant*
Erdal Kilicoglu

04 *Adres (straat en nummer) van de deposant*
2e Westerparklaan 181

05 *Postcode, plaats en land van de deposant*
3544 VP Utrecht,
Nederland

08 *Afbeelding van de tekening of het model*
ZIE AFBEELDING(EN)

11 *Vermelding van het voortbrengsel gevolgd door de aanduiding van de klasse(n) en onderklasse(n)*
Speelkaart (kl 21-01).

14 *Vermelding van de naam van de werkelijke ontwerper van de tekening*
KILICOGU Erdal



01 *Inschrijvingsnummer*
38950-02

Nummer en dagtekening (dag en uur) van het depot

84276-02 19.01.2012 , 13.00

Datum inschrijving

14.03.2012 ,

02 *Vervaldatum*
19.01.2017

03 *Naam van de deposant*
Erdal Kilicoglu

04 *Adres (straat en nummer) van de deposant*
2e Westerparklaan 181

05 *Postcode, plaats en land van de deposant*
3544 VP Utrecht,
Nederland

08 *Afbeelding van de tekening of het model*
ZIE AFBEELDING(EN)

11 *Vermelding van het voortbrengsel gevolgd door de aanduiding van de klasse(n) en onderklasse(n)*
Speelkaart (kl 21-01).

14 *Vermelding van de naam van de werkelijke ontwerper van de tekening*
KILICOGU Erdal



01 *Inschrijvingsnummer*
38950-03

Nummer en dagtekening (dag en uur) van het depot

84276-03 19.01.2012 , 13.00

Datum inschrijving

14.03.2012 ,

02 *Vervaldatum*
19.01.2017

03 *Naam van de deposant*
Erdal Kilicoglu

04 *Adres (straat en nummer) van de deposant*
2e Westerparklaan 181

05 *Postcode, plaats en land van de deposant*
3544 VP Utrecht,
Nederland

08 *Afbeelding van de tekening of het model*
ZIE AFBEELDING(EN)

11 *Vermelding van het voortbrengsel gevolgd door de aanduiding van de klasse(n) en onderklasse(n)*
Speelkaart (kl 21-01).

14 *Vermelding van de naam van de werkelijke ontwerper van de tekening*
KILICOGU Erdal



01 *Inschrijvingsnummer*
38950-04

Nummer en dagtekening (dag en uur) van het depot

84276-04 19.01.2012 , 13.00

Datum inschrijving

14.03.2012 ,

02 *Vervaldatum*
19.01.2017

03 *Naam van de deposant*
Erdal Kilicoglu

04 *Adres (straat en nummer) van de deposant*
2e Westerparklaan 181

05 *Postcode, plaats en land van de deposant*
3544 VP Utrecht,
Nederland

08 *Afbeelding van de tekening of het model*
ZIE AFBEELDING(EN)

11 *Vermelding van het voortbrengsel gevolgd door de aanduiding van de klasse(n) en onderklasse(n)*
Speelkaart (kl 21-01).

14 *Vermelding van de naam van de werkelijke ontwerper van de tekening*
KILICOGU Erdal



01 *Inschrijvingsnummer*
38951-00

Nummer en dagtekening (dag en uur) van het depot

84335-00 23.02.2012 , 11.00

Datum inschrijving

14.03.2012 ,

02 *Vervaldatum*
23.02.2017

03 *Naam van de deposant*
Jeroen Bakker

04 *Adres (straat en nummer) van de deposant*
Korte Noodgodsstraat 6

05 *Postcode, plaats en land van de deposant*
2801 RJ Gouda,
Nederland

08 *Afbeelding van de tekening of het model*
ZIE AFBEELDING(EN)

11 *Vermelding van het voortbrengsel gevolgd door de aanduiding van de klasse(n) en onderklasse(n)*
Drukwerk (kl 19-08).

14 *Vermelding van de naam van de werkelijke ontwerper van de tekening*
BAKKER Jeroen

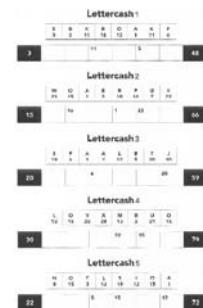

01 *Inschrijvingsnummer*
38952-00

Nummer en dagtekening (dag en uur) van het depot

84353-00 01.03.2012 , 08.00

Datum inschrijving

30.03.2012 ,

02 *Vervaldatum*

01.03.2017

03 *Naam van de deposant*

Johannes Wilhelmus Fickinger

04 *Adres (straat en nummer) van de deposant*

Kamperfoeliestraat 22

05 *Postcode, plaats en land van de deposant*

5213 HP 's-Hertogenbosch,
Nederland

08 *Afbeelding van de tekening of het model*

ZIE AFBEELDING(EN)

09 *Vermelding van de kleur(en)*

zwart, goudgeelkleurig

11 *Vermelding van het voortbrengsel gevolgd door de aanduiding van de klasse(n) en onderklasse(n)*

Logo (kl 32-00).

12 *Beschrijving van de kenmerkende eigenschappen van het nieuwe uiterlijk van het voortbrengsel; in voorkomend geval, vermelding van de onderdelen van de tekening of het model waarop de kleuren betrekking hebben*

Enkel vet aanhalingsteken, verhoogde kleine vette letter s, vette hoofletter H, samen bovenin lijnend, gecentreerd eronder in zelfde totaalbreedte vet kapitaal 'S-HERTOGENBOSCH.

14 *Vermelding van de naam van de werkelijke ontwerper van de tekening*

FICKINGER Hans



#@mmp 3204



Rubriek II

Rubrique II

Beneluxdepots ingeschreven overeenkomstig artikel 3.11 van het Benelux-verdrag inzake de intellectuele eigendom waarvan door de deposant opschorting van de publicatie van de inschrijving is gevraagd (artikel 3.12 van het Benelux-verdrag inzake de intellectuele eigendom).

- 01 Volgnummer van de inschrijving;
- 15 Vermelding van de termijn waarvoor opschorting van de publicatie werd gevraagd.

Dépôts Benelux enregistrés conformément aux dispositions de l'article 3.11 de la Convention Benelux en matière de propriété intellectuelle pour lesquels le déposant a demandé l'ajournement de la publication de l'enregistrement (article 3.12 de la Convention Benelux en matière de propriété intellectuelle).

- 01 Numéro d'ordre de l'enregistrement;
- 15 Indication de la période d'ajournement de la publication.



01 *Inschrijvingsnummer*
38953-00

15 *Vermelding van de uiterlijke opschortingsdatum van de publicatie*
26.10.2012

01 *Inschrijvingsnummer*
38954-00

15 *Vermelding van de uiterlijke opschortingsdatum van de publicatie*
14.11.2012

01 *Inschrijvingsnummer*
38955-00

15 *Vermelding van de uiterlijke opschortingsdatum van de publicatie*
01.08.2012

#@mmpp 17



Rubriek III Rubrique III

Beneluxdepots ingeschreven overeenkomstig artikel 3.11 van het Benelux-verdrag inzake de intellectuele eigendom waarvan door de deposant opschorting van de publicatie van de inschrijving werd gevraagd.

- 01 Volgnummer van de inschrijving alsmede nummer en dagtekening (dag, uur en minuut) van het depot, datum van inschrijving;
- 02 Datum waarop de geldigheidsduur van de inschrijving verstrijkt;
- 03 Naam van de deposant;
- 04 Adres (straat);
- 05 Plaats en land;
- 06 In voorkomend geval, naam en adres van de gemachtigde of, in voorkomend geval, vermelding van het correspondentie-adres van de deposant;
- 08 Afbeelding(en) van de tekening of het model;
- 09 In voorkomend geval, vermelding van de kleur(en);
- 10 in voorkomend geval, nadere omschrijving van de onder code 09 genoemde kleur(en);
- 11 Vermelding van het voortbrengsel alsmede klasse(n) en onderklasse(n) aanduiding;
- 12 In voorkomend geval, vermelding van de kenmerkende eigenschappen van de tekening of het model;
- 13 In voorkomend geval, vermelding van het recht van voorrang als bedoeld in artikel 4 van het Verdrag van Parijs tot bescherming van de Industriële Eigendom;
- 14 In voorkomend geval, vermelding van de naam van de werkelijke ontwerper van de tekening of het model;
- 15 Vermelding van de termijn waarvoor opschorting van de publicatie werd gevraagd.

Dépôts Benelux enregistrés conformément aux dispositions de l'article 3.11 de la Convention Benelux en matière de propriété intellectuelle pour lesquels le déposant avait demandé l'ajournement de la publication.

- 01 Numéro d'ordre de l'enregistrement ainsi que le numéro et la date (jour, heure et minute) du dépôt, la date d'enregistrement;
- 02 Date d'échéance de la durée de protection de l'enregistrement;
- 03 Nom du déposant;
- 04 Adresse (rue);
- 05 Localité et pays;
- 06 Le cas échéant, le nom et l'adresse du mandataire ou, le cas échéant, l'indication de l'adresse postale du déposant;
- 08 Reproduction(s) du dessin ou du modèle;
- 09 Le cas échéant, l'indication de la (des) couleur(s);
- 10 Le cas échéant, la description de la (des) couleur(s) mentionnée(s) au code 09;
- 11 Indication du produit ainsi que l'indication de la (des) classe(s) et de la (des) sous-classe(s);
- 12 Le cas échéant, l'indication des éléments caractéristiques du dessin ou du modèle;
- 13 Le cas échéant, l'indication du droit de priorité tel que visé à l'article 4 de la Convention de Paris pour la protection de la Propriété Industrielle;
- 14 Le cas échéant, l'indication du nom du véritable créateur du dessin ou du modèle;
- 15 Indication de la période d'ajournement de la publication.



- 01 *Inschrijvingsnummer*
38720-00
Nummer en dagtekening (dag en uur) van het depot
83948-00 07.06.2011 , 08.00
Datum inschrijving
21.07.2011 ,
- 02 *Vervaldatum*
07.06.2016
- 03 *Naam van de deposant*
Van Berkel & Bos U.N. Studio BV.
- 04 *Adres (straat en nummer) van de deposant*
Stadhouderskade 113
- 05 *Postcode, plaats en land van de deposant*
1073 AX Amsterdam,
Nederland
- 08 *Afbeelding van de tekening of het model*
ZIE AFBEELDING(EN)
- 11 *Vermelding van het voortbrengsel gevolgd door de aanduiding van de klasse(n) en onderklasse(n)*
Zitmeubel (kl 6-01).
- 14 *Vermelding van de naam van de werkelijke ontwerper van de tekening*
VAN BERKEL Ben
- 15 *Vermelding van de uiterlijke opschortingsdatum van de publicatie*
02.05.2012

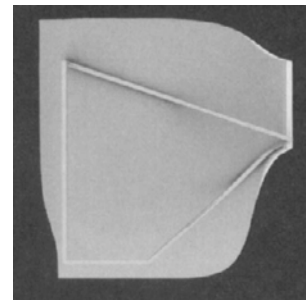
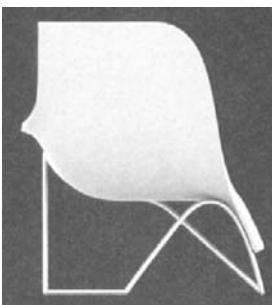
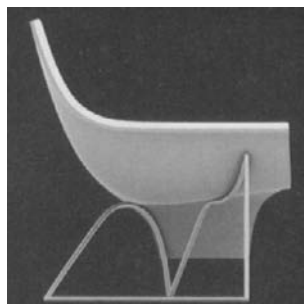
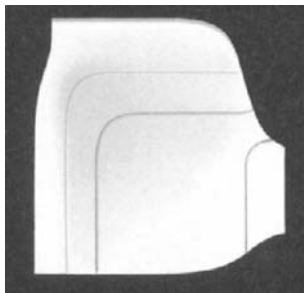

- 01 *Inschrijvingsnummer*
38885-01
Nummer en dagtekening (dag en uur) van het depot
83984-01 01.06.2011 , 10.00
Datum inschrijving
17.01.2012 ,
- 02 *Vervaldatum*
01.06.2016
- 03 *Naam van de deposant*
Natalija Gnezdova
- 04 *Adres (straat en nummer) van de deposant*
Sleedoornstraat 11
- 05 *Postcode, plaats en land van de deposant*
6026 BL Maarheeze,
Nederland
- 08 *Afbeelding van de tekening of het model*
ZIE AFBEELDING(EN)
- 11 *Vermelding van het voortbrengsel gevolgd door de aanduiding van de klasse(n) en onderklasse(n)*
Afvallbak (kl 9-09).
- 12 *Beschrijving van de kenmerkende eigenschappen van het nieuwe uiterlijk van het voortbrengsel; in voorkomend geval, vermelding van de onderdelen van de tekening of het model waarop de kleuren betrekking hebben*
Ronde afvalbak met twee afval compartimenten. Elk compartiment is cirkelvormig met een deksel aan de bovenkant en een voetstuk aan de onderkant van het model. Fig. 1: Model in open toestand (kleine ruimte boven en groter onder). Fig. 2: Model in gesloten toestand (kleine ruimte boven en groter onder).
- 14 *Vermelding van de naam van de werkelijke ontwerper van de tekening*
HENTENAAR Tieke; GNEZDOVA Natalija
- 15 *Vermelding van de uiterlijke opschortingsdatum van de publicatie*
21.04.2012

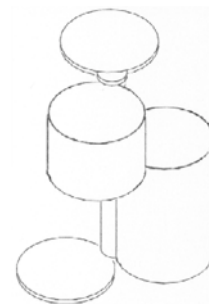

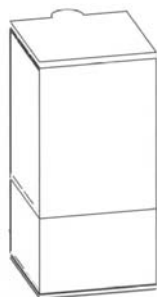
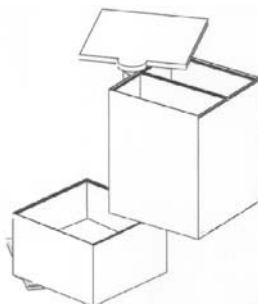
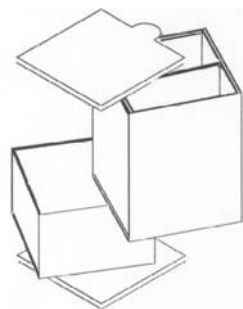

#@mmpp 98

01 *Inschrijvingsnummer*

38885-02

Nummer en dagtekening (dag en uur) van het depot

83984-02 01.06.2011 , 10.00

Datum inschrijving

17.01.2012 ,

02 *Vervaldatum*

01.06.2016

03 *Naam van de deposant*

Natalija Gnezdova

04 *Adres (straat en nummer) van de deposant*

Sleedoorstraat 11

05 *Postcode, plaats en land van de deposant*

6026 BL Maarheeze,
Nederland

08 *Afbeelding van de tekening of het model*

ZIE AFBEELDING(EN)

11 *Vermelding van het voortbrengsel gevolgd door de aanduiding van de klasse(n) en onderklasse(n)*

Afvalbak (kl 9-09).

12 *Beschrijving van de kenmerkende eigenschappen van het nieuwe uiterlijk van het voortbrengsel; in voorkomend geval, vermelding van de onderdelen van de tekening of het model waarop de kleuren betrekking hebben*

Vierkante afvalbak met twee afval compartimenten. Elk compartiment is vierhoekig. De grote compartiment boven is opgedeeld in twee rechthoekige opbergruimten. Aan de bovenkant van het model zit een deksel en aan de onderkant een voetstuk. Fig. 1: Model in perspectief. Fig. 2: Model in open toestand (kleine ruimte onder en groter boven). Fig. 3: Model in gesloten toestand (kleine ruimte onder en groter boven).

14 *Vermelding van de naam van de werkelijke ontwerper van de tekening*

HENTENAAR Tieke; GNEZDOVA
Natalija

15 *Vermelding van de uiterlijke opschortingsdatum van de publicatie*

21.04.2012

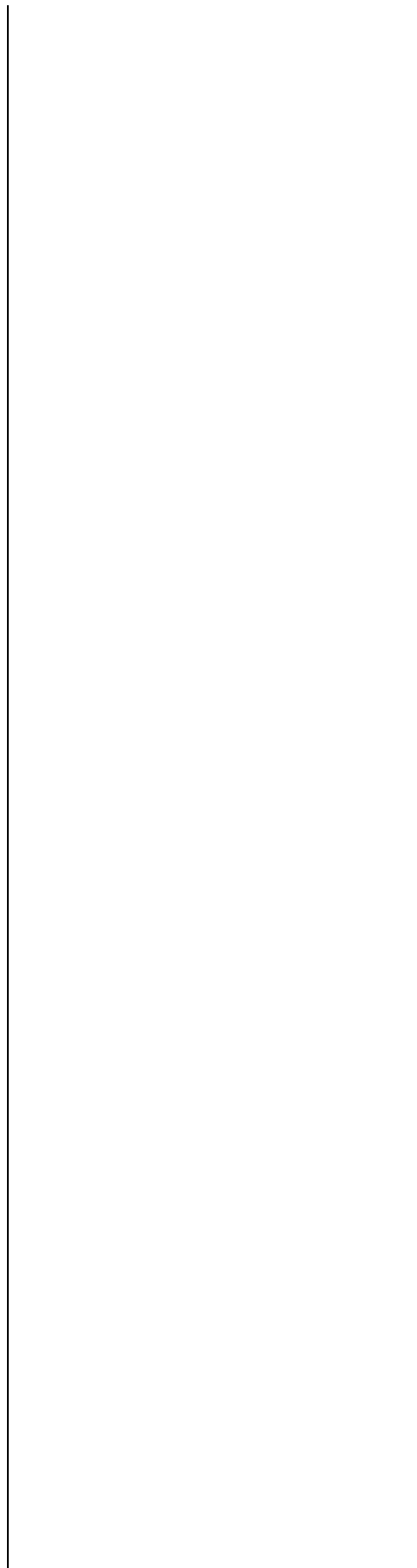



Rubriek VII Rubrique VII

Vernieuwingen van de overeenkomstig artikel 3.11 van het Benelux-verdrag inzake de intellectuele eigendom ingeschreven Beneluxdepots (artikel 3.14 van het Benelux-verdrag inzake de intellectuele eigendom).

- 01 Volgnummer van de inschrijving alsmede nummer en dagtekening (dag, uur en minuut) van het depot, datum van inschrijving;
- 02 Datum waarop de geldigheidsduur van de inschrijving verstrijkt;
- 03 Naam van de deposant;
- 04 Adres (straat);
- 05 Plaats en land;
- 06 In voorkomend geval, naam en adres van de gemachtigde of, in voorkomend geval, vermelding van het correspondentie-adres van de deposant;
- 08 Afbeelding(en) van de tekening of het model;
- 09 In voorkomend geval, vermelding van de kleur(en);
- 10 in voorkomend geval, nadere omschrijving van de onder code 09 genoemde kleur(en);
- 11 Vermelding van het voortbrengsel alsmede klasse(n) en onderklassen) aanduiding;
- 12 In voorkomend geval, vermelding van de kenmerkende eigenschappen van de tekening of het model;
- 13 In voorkomend geval, vermelding van het recht van voorrang als bedoeld in artikel 4 van het Verdrag van Parijs tot bescherming van de Industriële Eigendom;
- 14 In voorkomend geval, vermelding van de naam van de werkelijke ontwerper van de tekening of het model;
- 18 Datum van verzoek tot vernieuwing.

Renouvellements de dépôts Benelux enregistrés conformément à l'article 3.11 de la Convention Benelux en matière de propriété intellectuelle (article 3.14 de la Convention Benelux en matière de propriété intellectuelle).

- 01 Numéro d'ordre de l'enregistrement ainsi que le numéro et la date (jour, heure et minute) du dépôt, la date d'enregistrement;
- 02 Date d'échéance de la durée de protection de l'enregistrement;
- 03 Nom du déposant;
- 04 Adresse (rue);
- 05 Localité et pays;
- 06 Le cas échéant, le nom et l'adresse du mandataire ou, le cas échéant, l'indication de l'adresse postale du déposant;
- 08 Reproduction(s) du dessin ou du modèle;
- 09 Le cas échéant, l'indication de la (des) couleur(s);
- 10 Le cas échéant, la description de la (des) couleur(s) mentionnée(s) au code 09;
- 11 Indication du produit ainsi que l'indication de la (des) classe(s) et de la (des) sous-classe(s);
- 12 Le cas échéant, l'indication des éléments caractéristiques du dessin ou du modèle;
- 13 Le cas échéant, l'indication du droit de priorité tel que visé à l'article 4 de la Convention de Paris pour la protection de la Propriété Industrielle;
- 14 Le cas échéant, l'indication du nom du véritable créateur du dessin ou du modèle;
- 18 Date de la requête de renouvellement.



- 01 *Inschrijvingsnummer*
22399-00
Nummer en dagtekening (dag en uur) van het depot
67489-00 16.03.1992 , 24.00
- 02 *Vervaldatum*
16.03.2017
- 03 *Naam van de deposant*
N.V. Mars Belgium S.A.
- 04 *Adres (straat en nummer) van de deposant*
Kleine Kloosterstraat 8
- 05 *Postcode, plaats en land van de deposant*
1932 St. Stevens Woluwe,
België
- 06 *Naam en adres van de gemachtigde of vermelding van het correspondentie-adres van de deposant*
Freshfields Bruckhaus Deringer
Strawinskylaan 10
1077 XZ Amsterdam
Nederland.
- 08 *Afbeelding van de tekening of het model*
ZIE AFBEELDING(EN)
- 11 *Vermelding van het voortbrengsel gevolgd door de aanduiding van de klasse(n) en onderklasse(n)*
Inrichting voor het verzamelen van uitwerpselen van honden (kl 3-09).
- 13 *Recht van voorrang als bedoeld in artikel 4 van het verdrag van Parijs tot bescherming van de Industriële Eigendom*
Groot-Brittannië, dd. 18 09 1991, nr. 2017524, Mars GB Limited.
- 18 *Dagtekening van de aanvraag van de vernieuwing*
05.03.2012



- 01 *Inschrijvingsnummer*
22459-01
Nummer en dagtekening (dag en uur) van het depot
67523-01 27.03.1992 , 24.00
- 02 *Vervaldatum*
27.03.2017
- 03 *Naam van de deposant*
Atos Medical AB

- 04 *Adres (straat en nummer) van de deposant*
P.O. Box 183
- 05 *Postcode, plaats en land van de deposant*
S-242 22 Hörby,
Zweden
- 06 *Naam en adres van de gemachtigde of vermelding van het correspondentie-adres van de deposant*
Novagraaf Nederland B.V.
Hogehilweg 3
1101 CA Amsterdam-Zuidoost
Nederland.
- 08 *Afbeelding van de tekening of het model*
ZIE AFBEELDING(EN)
- 11 *Vermelding van het voortbrengsel gevolgd door de aanduiding van de klasse(n) en onderklasse(n)*
Oorbuisjesverpakking (kl 3-01; 9-03).
- 14 *Vermelding van de naam van de werkelijke ontwerper van de tekening*
Rickard Lindahl
- 18 *Dagtekening van de aanvraag van de vernieuwing*
01.03.2012

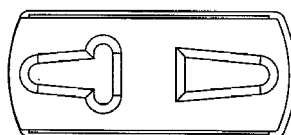
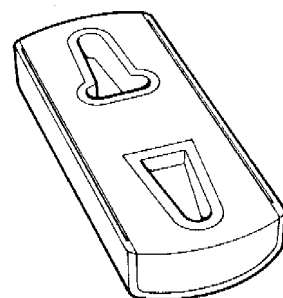
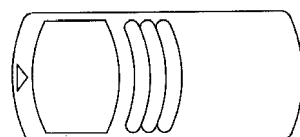
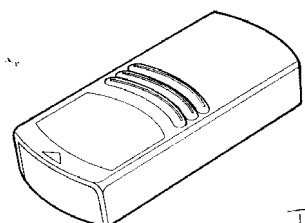

- 01 *Inschrijvingsnummer*
22459-02
Nummer en dagtekening (dag en uur) van het depot
67523-02 27.03.1992 , 24.00
- 02 *Vervaldatum*
27.03.2017
- 03 *Naam van de deposant*
Atos Medical AB

- 04 *Adres (straat en nummer) van de deposant*
P.O. Box 183
- 05 *Postcode, plaats en land van de deposant*
S-242 22 Hörby,
Zweden
- 06 *Naam en adres van de gemachtigde of vermelding van het correspondentie-adres van de deposant*
Novagraaf Nederland B.V.
Hogehilweg 3
1101 CA Amsterdam-Zuidoost
Nederland.
- 08 *Afbeelding van de tekening of het model*
ZIE AFBEELDING(EN)
- 11 *Vermelding van het voortbrengsel gevolgd door de aanduiding van de klasse(n) en onderklasse(n)*
Oorbuisjesverpakking (kl 3-01; 9-03).
- 14 *Vermelding van de naam van de werkelijke ontwerper van de tekening*
Rickard Lindahl
- 18 *Dagtekening van de aanvraag van de vernieuwing*
01.03.2012

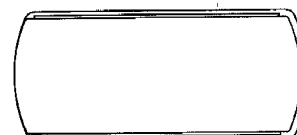
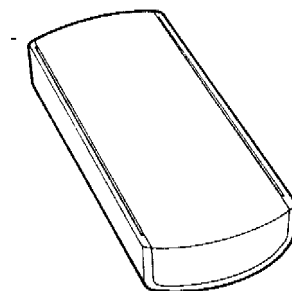
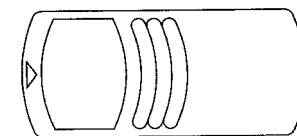
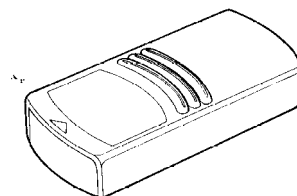

- 01 *Numéro d'enregistrement*
22638-00
Numéro, date et heure du dépôt
05237-00 22.06.1992 , 14.00
- 02 *Date d'échéance*
22.06.2017
- 03 *Nom du déposant*
THE WELLCOME FOUNDATION
LIMITED

- 04 Adresse (rue et numéro) du déposant
Unicorn House, 160 Euston Road
- 05 Code postal, localit  et pays du d posant
London NW1 2BP,
Grande-Bretagne
- 06 Nom et adresse du mandataire ou indication
de l'adresse postale du d posant
GEVERS
Holidaystraat 5
B-1831 Diegem
Belgique.
- 08 Reproduction du dessin ou mod le
VOIR REPRODUCTION(S)
- 11 Indication du produit suivi de la (des)
classe(s) et de la (des) sous-classe(s)
Tablette pharmaceutique (cl 28-01).
- 13 Droit de priorit  vis    l'article 4 de la Con-
vention de Paris pour la protection de la Pro-
pri t  Industrielle
Grande-Bretagne, le 23 12 1991, no.
2019780, The Wellcome Foundation
Limited.
- 14 Indication du nom du v ritable cr ateur du
dessin ou mod le
Paul Charlton TITLEY et Alexander
McCALL
- 18 Date de r ception de la requ te du renouvel-
lement
28.03.2012

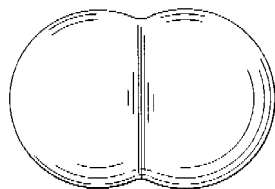
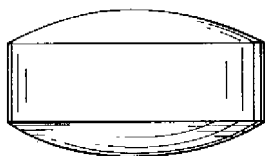
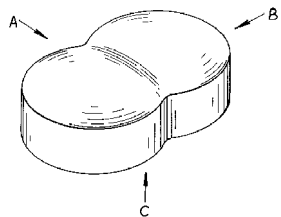

- 01 Num ro d'enregistrement
22744-01
Num ro, date et heure du d p t
05232-01 17.06.1992 , 10.45

- 02 Date d' ch ance
17.06.2017
- 03 Nom du d posant
SMITHKLINE BEECHAM
CONSUMER HEALTHCARE GmbH
- 04 Adresse (rue et num ro) du d posant
Herrmannstrasse 7
- 05 Code postal, localit  et pays du d posant
D-7580 Buehl (Baden),
Allemagne
- 06 Nom et adresse du mandataire ou indication
de l'adresse postale du d posant
GEVERS
Holidaystraat 5
B-1831 Diegem
Belgique.
- 08 Reproduction du dessin ou mod le
VOIR REPRODUCTION(S)
- 11 Indication du produit suivi de la (des)
classe(s) et de la (des) sous-classe(s)
Brosse   dents (cl 4-02).
- 13 Droit de priorit  vis    l'article 4 de la Con-
vention de Paris pour la protection de la Pro-
pri t  Industrielle
Grande-Bretagne, le 19 12 1991, no.
2019676, Lingner + Fischer GmbH.
- 18 Date de r ception de la requ te du renouvel-
lement
28.03.2012



- 01 Num ro d'enregistrement
22744-02
Num ro, date et heure du d p t
05232-02 17.06.1992 , 10.45
- 02 Date d' ch ance
17.06.2017
- 03 Nom du d posant
SMITHKLINE BEECHAM
CONSUMER HEALTHCARE GmbH
- 04 Adresse (rue et num ro) du d posant
Herrmannstrasse 7
- 05 Code postal, localit  et pays du d posant
D-7580 Buehl (Baden),
Allemagne
- 06 Nom et adresse du mandataire ou indication
de l'adresse postale du d posant
GEVERS
Holidaystraat 5
B-1831 Diegem
Belgique.
- 08 Reproduction du dessin ou mod le
VOIR REPRODUCTION(S)
- 11 Indication du produit suivi de la (des)
classe(s) et de la (des) sous-classe(s)
Brosse   dents (cl 4-02).
- 13 Droit de priorit  vis    l'article 4 de la Con-
vention de Paris pour la protection de la Pro-
pri t  Industrielle
Grande-Bretagne, le 19 12 1991, no.
2019677, Lingner + Fischer GmbH.
- 18 Date de r ception de la requ te du renouvel-
lement
28.03.2012





- 01 *Inschrijvingsnummer*
22783-01

Nummer en dagtekening (dag en uur) van het depot

67773-01 22.06.1992, 14.30

- 02 *Vervaldatum*
22.06.2017

- 03 *Naam van de deposant*
Beeson and Sons Limited

- 04 *Adres (straat en nummer) van de deposant*
Hertford House, Denham Way

- 05 *Postcode, plaats en land van de deposant*
Rickmansworth - Herts WD3 2XB,
Groot-Brittannië

- 06 *Naam en adres van de gemachtigde of vermelding van het correspondentie-adres van de deposant*

OFFICE PARETTE (FRED MAES)
Avenue Gabrielle Petit 2
B-7940 Brugelette
België.

- 08 *Afbeelding van de tekening of het model*
ZIE AFBEELDING(EN)

- 11 *Vermelding van het voortbrengsel gevolgd door de aanduiding van de klasse(n) en onderklasse(n)*
Sluiting (kl 9-07).

- 13 *Recht van voorrang als bedoeld in artikel 4 van het verdrag van Parijs tot bescherming van de Industriële Eigendom*
Groot-Brittannië, dd. 23 12 1991, nr. 2019791, Beeson & Sons Limited.

- 14 *Vermelding van de naam van de werkelijke ontwerper van de tekening*
Roger Milner KING

- 18 *Dagtekening van de aanvraag van de vernieuwing*
14.03.2012

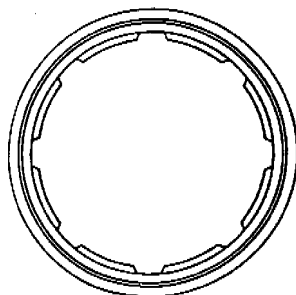
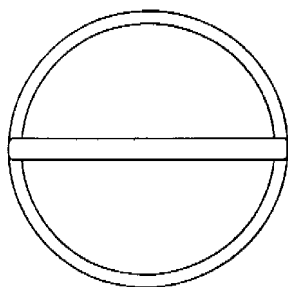
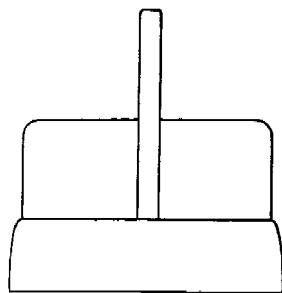
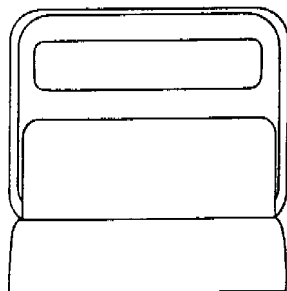

- 01 *Inschrijvingsnummer*
22783-02

Nummer en dagtekening (dag en uur) van het depot

67773-02 22.06.1992, 14.30

- 02 *Vervaldatum*
22.06.2017

- 03 *Naam van de deposant*
Beeson and Sons Limited

- 04 *Adres (straat en nummer) van de deposant*
Hertford House, Denham Way

- 05 *Postcode, plaats en land van de deposant*
Rickmansworth - Herts WD3 2XB,
Groot-Brittannië

- 06 *Naam en adres van de gemachtigde of vermelding van het correspondentie-adres van de deposant*

OFFICE PARETTE (FRED MAES)
Avenue Gabrielle Petit 2
B-7940 Brugelette
België.

- 08 *Afbeelding van de tekening of het model*
ZIE AFBEELDING(EN)

- 11 *Vermelding van het voortbrengsel gevolgd door de aanduiding van de klasse(n) en onderklasse(n)*
Sluiting (kl 9-07).

- 13 *Recht van voorrang als bedoeld in artikel 4 van het verdrag van Parijs tot bescherming van de Industriële Eigendom*

Ver.St.v.Am., dd. 04 05 1992, nr. 07/ 878872, Roger Milner KING.

- 14 *Vermelding van de naam van de werkelijke ontwerper van de tekening*
Roger Milner KING

- 18 *Dagtekening van de aanvraag van de vernieuwing*
14.03.2012

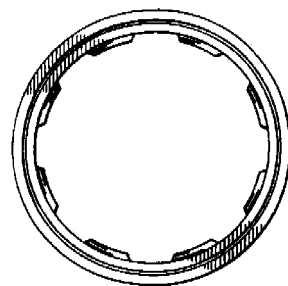
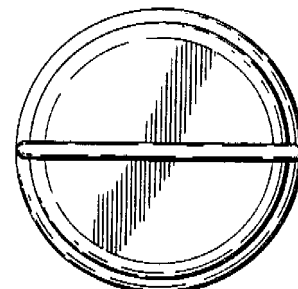
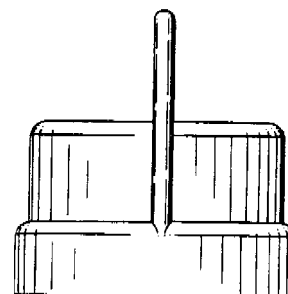
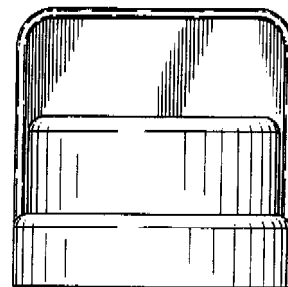

- 01 *Inschrijvingsnummer*
23053-00

Nummer en dagtekening (dag en uur) van het depot

68021-00 16.09.1992, 15.45

- 02 *Vervaldatum*
16.09.2017

- 03 *Naam van de deposant*
Stichting Beheer Broban-krat
- 04 *Adres (straat en nummer) van de deposant*
Sir Winston Churchillaan 366, 20e etage
- 05 *Postcode, plaats en land van de deposant*
2285 SJ Rijswijk, Nederland
- 06 *Naam en adres van de gemachtigde of vermelding van het correspondentie-adres van de deposant*
Octrooibureau Los en Stigter B.V.
Weteringschans 96
1017 XS Amsterdam
Nederland.
- 08 *Afbeelding van de tekening of het model*
ZIE AFBEELDING(EN)
- 11 *Vermelding van het voortbrengsel gevolgd door de aanduiding van de klasse(n) en onderklasse(n)*
Broodkrat (kl 7-06).
- 18 *Dagtekening van de aanvraag van de vernieuwing*
16.03.2012

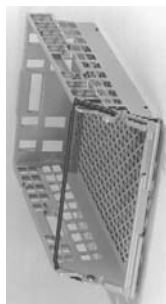

- 01 *Inschrijvingsnummer*
27800-00
Nummer en dagtekening (dag en uur) van het depot
72518-00 18.11.1996 , 24.00
- 02 *Vervaldatum*
18.11.2016

- 03 *Naam van de deposant*
TRU-TEST LIMITED
- 04 *Adres (straat en nummer) van de deposant*
241 Tri Rakau Drive
- 05 *Postcode, plaats en land van de deposant*
East Tamaki, Auckland, Nieuw-Zeeland
- 06 *Naam en adres van de gemachtigde of vermelding van het correspondentie-adres van de deposant*
Dennemeyer & Associates SA
55 rue des Bruyères
L-1274 Howald
Luxemburg.
- 08 *Afbeelding van de tekening of het model*
ZIE AFBEELDING(EN)
- 11 *Vermelding van het voortbrengsel gevolgd door de aanduiding van de klasse(n) en onderklasse(n)*
Melkmaatbeker (kl 7-01; 10-04).
- 14 *Vermelding van de naam van de werkelijke ontwerper van de tekening*
RICHARDS Bruce Warwick
- 18 *Dagtekening van de aanvraag van de vernieuwing*
16.11.2011

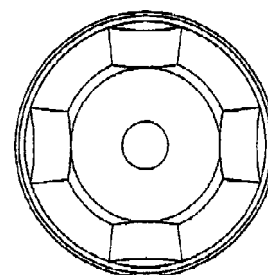
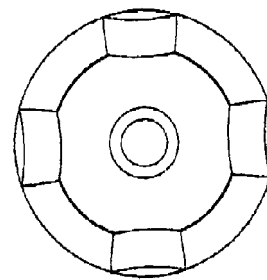

- 01 *Inschrijvingsnummer*
27988-01
Nummer en dagtekening (dag en uur) van het depot
72689-01 10.01.1997 , 24.00
- 02 *Vervaldatum*
10.01.2017
- 03 *Naam van de deposant*
Unilever N.V.
- 04 *Adres (straat en nummer) van de deposant*
Weena 455
- 05 *Postcode, plaats en land van de deposant*
3013 AL Rotterdam, Nederland
- 06 *Naam en adres van de gemachtigde of vermelding van het correspondentie-adres van de deposant*
Nederlandsch Octrooibureau
J.W. Frisolaan 13
2517 JS 's-Gravenhage
Nederland.
- 08 *Afbeelding van de tekening of het model*
ZIE AFBEELDING(EN)
- 11 *Vermelding van het voortbrengsel gevolgd door de aanduiding van de klasse(n) en onderklasse(n)*
Vlag (kl 11-05).
- 14 *Vermelding van de naam van de werkelijke ontwerper van de tekening*
GELINK Erik-Jan
- 18 *Dagtekening van de aanvraag van de vernieuwing*
23.12.2011

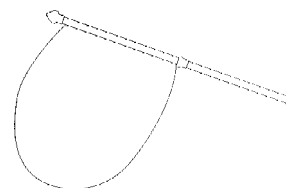

- 01 *Inschrijvingsnummer*
27988-02
Nummer en dagtekening (dag en uur) van het depot
72689-02 10.01.1997 , 24.00
- 02 *Vervaldatum*
10.01.2017
- 03 *Naam van de deposant*
Unilever N.V.
- 04 *Adres (straat en nummer) van de deposant*
Weena 455
- 05 *Postcode, plaats en land van de deposant*
3013 AL Rotterdam,
Nederland
- 06 *Naam en adres van de gemachtigde of vermelding van het correspondentie-adres van de deposant*
Nederlandsch Octrooibureau
J.W. Frisolaan 13
2517 JS 's-Gravenhage
Nederland.
- 08 *Afbeelding van de tekening of het model*
ZIE AFBEELDING(EN)
- 11 *Vermelding van het voortbrengsel gevolgd door de aanduiding van de klasse(n) en onderklasse(n)*
Vlag (kl 11-05).
- 14 *Vermelding van de naam van de werkelijke ontwerper van de tekening*
GELINK Erik-Jan
- 18 *Dagtekening van de aanvraag van de vernieuwing*
23.12.2011

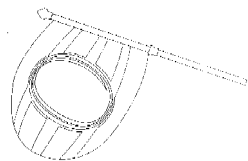

- 01 *Inschrijvingsnummer*
27988-03
Nummer en dagtekening (dag en uur) van het depot
72689-03 10.01.1997 , 24.00
- 02 *Vervaldatum*
10.01.2017
- 03 *Naam van de deposant*
Unilever N.V.
- 04 *Adres (straat en nummer) van de deposant*
Weena 455
- 05 *Postcode, plaats en land van de deposant*
3013 AL Rotterdam,
Nederland
- 06 *Naam en adres van de gemachtigde of vermelding van het correspondentie-adres van de deposant*
Nederlandsch Octrooibureau
J.W. Frisolaan 13
2517 JS 's-Gravenhage
Nederland.
- 08 *Afbeelding van de tekening of het model*
ZIE AFBEELDING(EN)
- 11 *Vermelding van het voortbrengsel gevolgd door de aanduiding van de klasse(n) en onderklasse(n)*
Vlag (kl 11-05).

- 14 *Vermelding van de naam van de werkelijke ontwerper van de tekening*
GELINK Erik-Jan
- 18 *Dagtekening van de aanvraag van de vernieuwing*
23.12.2011

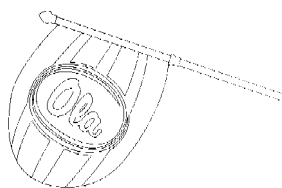

- 01 *Numéro d'enregistrement*
28140-01
Numéro, date et heure du dépôt
72883-01 04.03.1997 , 24.00
- 02 *Date d'échéance*
04.03.2017
- 03 *Nom du déposant*
Black & Decker Inc.,
Delaware corporation
- 04 *Adresse (rue et numéro) du déposant*
Drummond Plaza Office Park, 1423
Kirkwood Highway
- 05 *Code postal, localité et pays du déposant*
Newark - Delaware 19711,
Etats-Unis d'Amérique
- 06 *Nom et adresse du mandataire ou indication de l'adresse postale du déposant*
Office Kirkpatrick S.A.
32, Avenue Wolfers
B-1310 La Hulpe
Belgique.
- 08 *Reproduction du dessin ou modèle*
VOIR REPRODUCTION(S)
- 11 *Indication du produit suivi de la (des) classe(s) et de la (des) sous-classe(s)*
Présentoir (cl 9-05; 20-02).
- 13 *Droit de priorité visé à l'article 4 de la Convention de Paris pour la protection de la Propriété Industrielle*
Grande-Bretagne, le 06 09 1996, no.
2059121, BLACK & DECKER INC.
- 18 *Date de réception de la requête du renouvellement*
12.03.2012

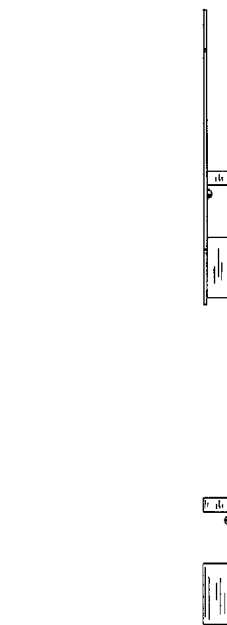
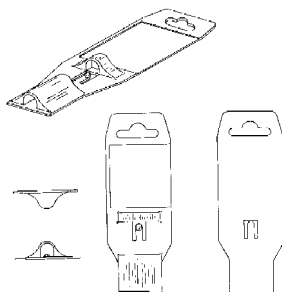

- 01 *Numéro d'enregistrement*
28140-02
Numéro, date et heure du dépôt
72883-02 04.03.1997 , 24.00
- 02 *Date d'échéance*
04.03.2017
- 03 *Nom du déposant*
Black & Decker Inc.,
Delaware corporation
- 04 *Adresse (rue et numéro) du déposant*
Drummond Plaza Office Park, 1423
Kirkwood Highway
- 05 *Code postal, localité et pays du déposant*
Newark - Delaware 19711,
Etats-Unis d'Amérique
- 06 *Nom et adresse du mandataire ou indication de l'adresse postale du déposant*
Office Kirkpatrick S.A.
32, Avenue Wolfers
B-1310 La Hulpe
Belgique.
- 08 *Reproduction du dessin ou modèle*
VOIR REPRODUCTION(S)
- 11 *Indication du produit suivi de la (des) classe(s) et de la (des) sous-classe(s)*
Présentoir (cl 9-05; 20-02).
- 18 *Date de réception de la requête du renouvellement*
12.03.2012

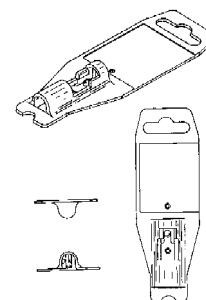

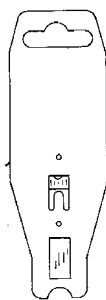

- 01 *Inschrijvingsnummer*
28217-01
Nummer en dagtekening (dag en uur) van het depot
72943-01 21.03.1997 , 10.00
- 02 *Vervaldatum*
21.03.2017
- 03 *Naam van de deposant*
WYMEFA B.V.
- 04 *Adres (straat en nummer) van de deposant*
Bijsterhuizen 21-13
- 05 *Postcode, plaats en land van de deposant*
6604 LE Wijchen,
Nederland
- 08 *Afbeelding van de tekening of het model*
ZIE AFBEELDING(EN)
- 11 *Vermelding van het voortbrengsel gevolgd door de aanduiding van de klasse(n) en onderklasse(n)*
Deurvastzetter (kl 8-07).
- 18 *Dagtekening van de aanvraag van de vernieuwing*
13.03.2012

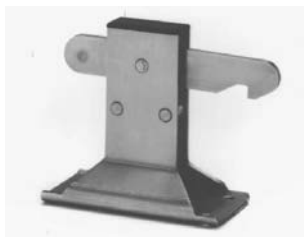

- 01 *Inschrijvingsnummer*
28217-02
Nummer en dagtekening (dag en uur) van het depot
72943-02 21.03.1997 , 10.00
- 02 *Vervaldatum*
21.03.2017
- 03 *Naam van de deposant*
WYMEFA B.V.
- 04 *Adres (straat en nummer) van de deposant*
Bijsterhuizen 21-13
- 05 *Postcode, plaats en land van de deposant*
6604 LE Wijchen,
Nederland
- 08 *Afbeelding van de tekening of het model*
ZIE AFBEELDING(EN)
- 11 *Vermelding van het voortbrengsel gevolgd door de aanduiding van de klasse(n) en onderklasse(n)*
Deurvastzetter (cl 8-07).
- 18 *Dagtekening van de aanvraag van de vernieuwing*
13.03.2012



- 01 *Inschrijvingsnummer*
28217-03
Nummer en dagtekening (dag en uur) van het depot
72943-03 21.03.1997 , 10.00
- 02 *Vervaldatum*
21.03.2017
- 03 *Naam van de deposant*
WYMEFA B.V.
- 04 *Adres (straat en nummer) van de deposant*
Bijsterhuizen 21-13
- 05 *Postcode, plaats en land van de deposant*
6604 LE Wijchen,
Nederland
- 08 *Afbeelding van de tekening of het model*
ZIE AFBEELDING(EN)

- 11 *Vermelding van het voortbrengsel gevolgd door de aanduiding van de klasse(n) en onderklasse(n)*
Deurvastzetter (kl 8-07).
- 18 *Dagtekening van de aanvraag van de vernieuwing*
13.03.2012



- 01 *Inschrijvingsnummer*
28288-01
Nummer en dagtekening (dag en uur) van het depot
73065-01 21.04.1997 , 10.00
- 02 *Vervaldatum*
21.04.2017
- 03 *Naam van de deposant*
J.E. Ekornes A/S
- 04 *Adres (straat en nummer) van de deposant*
- 05 *Postcode, plaats en land van de deposant*
6222 Ikornnes,
Noorwegen
- 06 *Naam en adres van de gemachtigde of vermelding van het correspondentie-adres van de deposant*
Octrooibureau Arnold & Siedsma
Sweelinckplein 1
2517 GK 's-Gravenhage
Nederland.
- 08 *Afbeelding van de tekening of het model*
ZIE AFBEELDING(EN)
- 11 *Vermelding van het voortbrengsel gevolgd door de aanduiding van de klasse(n) en onderklasse(n)*
Sofa (kl 6-01).
- 13 *Recht van voorrang als bedoeld in artikel 4 van het verdrag van Parijs tot bescherming van de Industriële Eigendom*
Noorwegen, dd. 21 10 1996, nr. 960756,
J.E. Ekornes A/S.
- 14 *Vermelding van de naam van de werkelijke ontwerper van de tekening*
RELLING Harald
- 18 *Dagtekening van de aanvraag van de vernieuwing*
21.03.2012

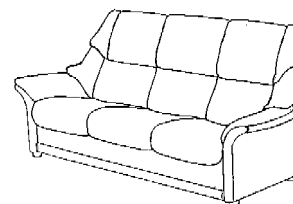

01 *Inschrijvingsnummer*

28288-02

Nummer en dagtekening (dag en uur) van het depot

73065-02 21.04.1997, 10.00

02 *Vervaldatum*

21.04.2017

03 *Naam van de deposant*

J.E. Ekornes A/S

04 *Adres (straat en nummer) van de deposant*

05 *Postcode, plaats en land van de deposant*

6222 Ikorndnes,
Noorwegen

06 *Naam en adres van de gemachtigde of vermelding van het correspondentie-adres van de deposant*

Octrooibureau Arnold & Siedsma
Sweelinckplein 1
2517 GK 's-Gravenhage
Nederland.

08 *Afbeelding van de tekening of het model*

ZIE AFBEELDING(EN)

11 *Vermelding van het voortbrengsel gevolgd door de aanduiding van de klasse(n) en onderklasse(n)*

Tweezitsbank (kl 6-01).

13 *Recht van voorrang als bedoeld in artikel 4 van het verdrag van Parijs tot bescherming van de Industriële Eigendom*

Noorwegen, dd. 21 10 1996, nr. 960756,
J.E. Ekornes A/S.

14 *Vermelding van de naam van de werkelijke ontwerper van de tekening*

RELLING Harald

18 *Dagtekening van de aanvraag van de vernieuwing*

21.03.2012

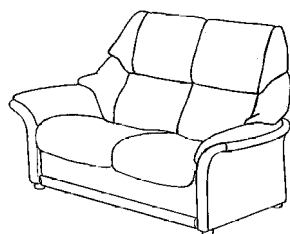

01 *Inschrijvingsnummer*

28288-03

Nummer en dagtekening (dag en uur) van het depot

73065-03 21.04.1997, 10.00

02 *Vervaldatum*

21.04.2017

03 *Naam van de deposant*

J.E. Ekornes A/S

04 *Adres (straat en nummer) van de deposant*

05 *Postcode, plaats en land van de deposant*

6222 Ikorndnes,
Noorwegen

06 *Naam en adres van de gemachtigde of vermelding van het correspondentie-adres van de deposant*

Octrooibureau Arnold & Siedsma
Sweelinckplein 1

2517 GK 's-Gravenhage
Nederland.

08 *Afbeelding van de tekening of het model*
ZIE AFBEELDING(EN)

11 *Vermelding van het voortbrengsel gevolgd door de aanduiding van de klasse(n) en onderklasse(n)*

Fauteuil (kl 6-01).

13 *Recht van voorrang als bedoeld in artikel 4 van het verdrag van Parijs tot bescherming van de Industriële Eigendom*

Noorwegen, dd. 21 10 1996, nr. 960756,
J.E. Ekornes A/S.

14 *Vermelding van de naam van de werkelijke ontwerper van de tekening*

RELLING Harald

18 *Dagtekening van de aanvraag van de vernieuwing*

21.03.2012

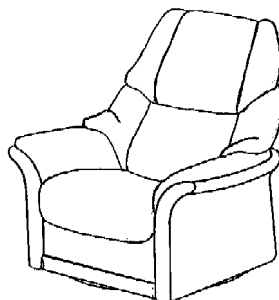

01 *Inschrijvingsnummer*

28294-05

Nummer en dagtekening (dag en uur) van het depot

73117-05 29.04.1997, 24.00

02 *Vervaldatum*

29.04.2017

03 *Naam van de deposant*

Yazaki Corporation

04 *Adres (straat en nummer) van de deposant*

1-4-28, Mita, Minato-ku

05 *Postcode, plaats en land van de deposant*

Tokyo,
Japan

06 *Naam en adres van de gemachtigde of vermelding van het correspondentie-adres van de deposant*

OFFICE PARETTE (FRED MAES)
Avenue Gabrielle Petit 2
B-7940 Brugelette
België.

08 *Afbeelding van de tekening of het model*
ZIE AFBEELDING(EN)

11 *Vermelding van het voortbrengsel gevolgd door de aanduiding van de klasse(n) en onderklasse(n)*

Plug (kl 8-08).

18 *Dagtekening van de aanvraag van de vernieuwing*

14.03.2012

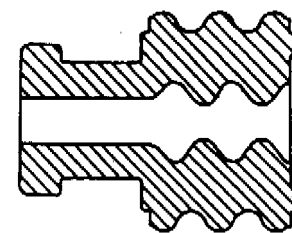
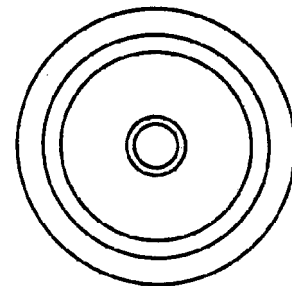
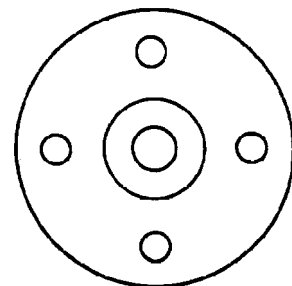
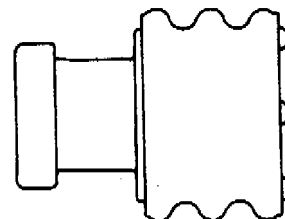
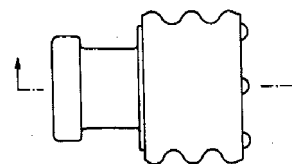

01 *Numéro d'enregistrement*

28310-00

Numéro, date et heure du dépôt

73024-00 10.04.1997, 24.00

02 *Date d'échéance*

10.04.2017

03 *Nom du déposant*

THE GILLETTE COMPANY,
Delaware corporation

04 *Adresse (rue et numéro) du déposant*

Prudential Tower Building

05 *Code postal, localité et pays du déposant*

Boston - Massachusetts 02199,
Etats-Unis d'Amérique

- 06 *Nom et adresse du mandataire ou indication de l'adresse postale du déposant*

GEVERS
Holidaystraat 5
B-1831 Diegem
Belgique.

- 08 *Reproduction du dessin ou modèle*
VOIR REPRODUCTION(S)

- 11 *Indication du produit suivi de la (des) classe(s) et de la (des) sous-classe(s)*

Tête de rasoir (cl 28-03).

- 14 *Indication du nom du véritable créateur du dessin ou modèle*

GRAY Michael J.

- 15 *Indication de l'ultime date pour l'ajournement de la publication*
11.10.1997

- 18 *Date de réception de la requête du renouvellement*
01.03.2012

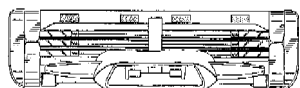
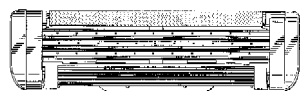
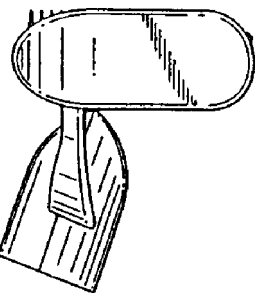
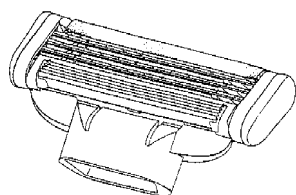

- 01 *Numéro d'enregistrement*
28384-01

Numéro, date et heure du dépôt
73045-01 15.04.1997, 15.15

- 02 *Date d'échéance*
15.04.2017

- 03 *Nom du déposant*

CANON KABUSHIKI KAISHA

- 04 *Adresse (rue et numéro) du déposant*
30-2, 3-chome, Shimomaruko

- 05 *Code postal, localit  et pays du déposant*
Ohta-ku - Tokyo,
Japon

- 06 *Nom et adresse du mandataire ou indication de l'adresse postale du déposant*
OFFICE PARETTE (FRED MAES)
Avenue Gabrielle Petit 2
B-7940 Brugelette
Belgique.

- 08 *Reproduction du dessin ou modèle*
VOIR REPRODUCTION(S)

- 11 *Indication du produit suivi de la (des) classe(s) et de la (des) sous-classe(s)*
R servoir   encre pour imprimante (cl 14-02; 16-03; 18-02).

- 13 *Droit de priorit  vis    l'article 4 de la Convention de Paris pour la protection de la Propri t  Industrielle*
Japon, le 16 10 1996, no. 8-30932,
CANON KABUSHIKI KAISHA.

- 14 *Indication du nom du v ritable cr ateur du dessin ou mod le*
INOUE Manabu; KISHIDA Hajime;
SATO Osamu

- 18 *Date de r ception de la requ te du renouvellement*
14.03.2012

FIG. 1

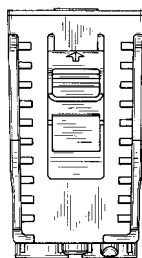

FIG. 2

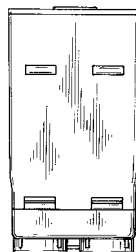

FIG. 3



FIG. 4

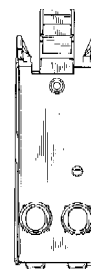

FIG. 5

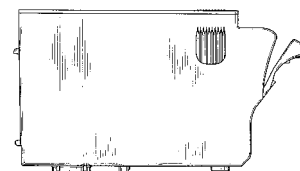

FIG. 6

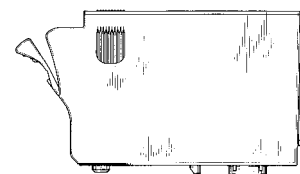
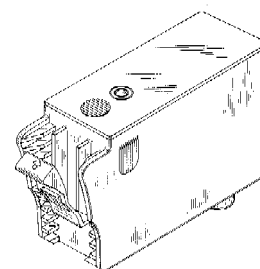

FIG. 7



- 01 *Num ro d'enregistrement*
28384-02

Num ro, date et heure du d p t
73045-02 15.04.1997, 15.15

- 02 *Date d' ch ance*
15.04.2017

- 03 *Nom du d posant*
CANON KABUSHIKI KAISHA

- 04 *Adresse (rue et num ro) du d posant*
30-2, 3-chome, Shimomaruko

- 05 *Code postal, localit  et pays du d posant*
Ohta-ku - Tokyo,
Japon

- 06 *Nom et adresse du mandataire ou indication de l'adresse postale du d posant*
OFFICE PARETTE (FRED MAES)
Avenue Gabrielle Petit 2
B-7940 Brugelette
Belgique.

- 08 *Reproduction du dessin ou mod le*
VOIR REPRODUCTION(S)

11 Indication du produit suivi de la (des) classe(s) et de la (des) sous-classe(s)

Réservoir à encre pour imprimante (cl 14-02; 16-03; 18-02).

13 Droit de priorité visé à l'article 4 de la Convention de Paris pour la protection de la Propriété Industrielle

Japon, le 16 10 1996, no. 8-30934, CANON KABUSHIKI KAISHA.

14 Indication du nom du véritable créateur du dessin ou modèle

INOUE Manabu; KISHIDA Hajime; SATO Osamu

18 Date de réception de la requête du renouvellement

14.03.2012

FIG. 1

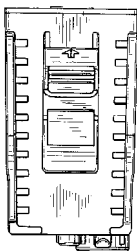

FIG. 2



FIG. 3

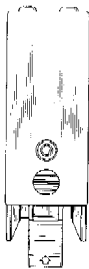

FIG. 4

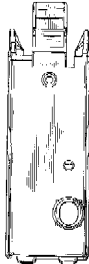

FIG. 5

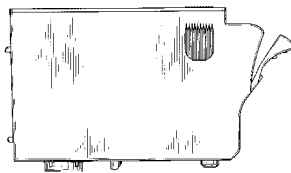

FIG. 6

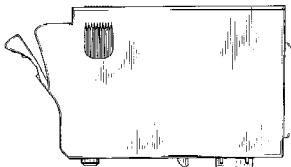
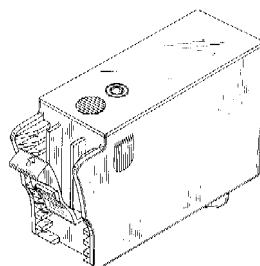

FIG. 7



18 Date de réception de la requête du renouvellement

14.03.2012

FIG. 1

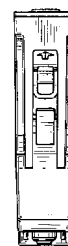

FIG. 2

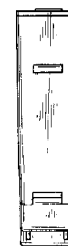

FIG. 3



FIG. 4



FIG. 5



FIG. 6

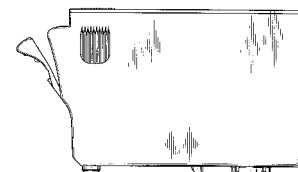

01 Numéro d'enregistrement
28384-03

Numéro, date et heure du dépôt
73045-03 15.04.1997, 15.15

02 Date d'échéance
15.04.2017

03 Nom du déposant
CANON KABUSHIKI KAISHA

04 Adresse (rue et numéro) du déposant
30-2, 3-chome, Shimomaruko

05 Code postal, localité et pays du déposant
Ohta-ku - Tokyo,
Japon

06 Nom et adresse du mandataire ou indication de l'adresse postale du déposant
OFFICE PARETTE (FRED MAES)
Avenue Gabrielle Petit 2
B-7940 Brugelette
Belgique.

08 Reproduction du dessin ou modèle
VOIR REPRODUCTION(S)

11 Indication du produit suivi de la (des) classe(s) et de la (des) sous-classe(s)
Réservoir à encre pour imprimante (cl 14-02; 16-03; 18-02).

13 Droit de priorité visé à l'article 4 de la Convention de Paris pour la protection de la Propriété Industrielle

Japon, le 16 10 1996, no. 8-30935, CANON KABUSHIKI KAISHA.

14 Indication du nom du véritable créateur du dessin ou modèle

INOUE Manabu; KISHIDA Hajime;
SATO Osamu

FIG. 7

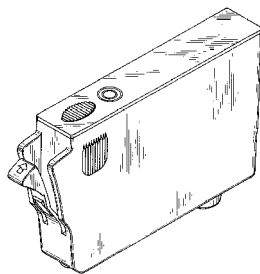

- 01 *Numéro d'enregistrement*
28447-00
Numéro, date et heure du dépôt
73178-00 16.05.1997, 15.45
- 02 *Date d'échéance*
16.05.2017
- 03 *Nom du déposant*
SmithKline Beecham Consumer
Healthcare GmbH
- 04 *Adresse (rue et numéro) du déposant*
Hermannstrasse 7
- 05 *Code postal, localité et pays du déposant*
D-77815 Bühl (Baden),
Allemagne
- 06 *Nom et adresse du mandataire ou indication
de l'adresse postale du déposant*
GEVERS
Holidaystraat 5
B-1831 Diegem
Belgique.
- 08 *Reproduction du dessin ou modèle*
VOIR REPRODUCTION(S)
- 11 *Indication du produit suivi de la (des)
classe(s) et de la (des) sous-classe(s)*
Brosse à dents (cl 4-02).
- 13 *Droit de priorité visé à l'article 4 de la
Convention de Paris pour la protection de la
Propriété Industrielle*
Grande-Bretagne, le 19 11 1996, no.
2060948, SmithKline Beecham Con-
sumer Healthcare GmbH.
- 18 *Date de réception de la requête du renouvel-
lement*
28.03.2012

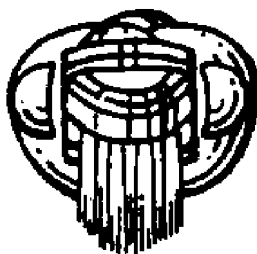

- 01 *Numéro d'enregistrement*
28448-00
Numéro, date et heure du dépôt
73179-00 16.05.1997, 15.45
- 02 *Date d'échéance*
16.05.2017
- 03 *Nom du déposant*
SmithKline Beecham Consumer
Healthcare GmbH
- 04 *Adresse (rue et numéro) du déposant*
Hermannstrasse 7
- 05 *Code postal, localité et pays du déposant*
D-77815 Bühl (Baden),
Allemagne
- 06 *Nom et adresse du mandataire ou indication
de l'adresse postale du déposant*
GEVERS
Holidaystraat 5
B-1831 Diegem
Belgique.
- 08 *Reproduction du dessin ou modèle*
VOIR REPRODUCTION(S)
- 11 *Indication du produit suivi de la (des)
classe(s) et de la (des) sous-classe(s)*
Brosse à dents (cl 4-02).
- 13 *Droit de priorité visé à l'article 4 de la
Convention de Paris pour la protection de la
Propriété Industrielle*
Grande-Bretagne, le 19 11 1996, no.
2060947, SmithKline Beecham Con-
sumer Healthcare GmbH.
- 18 *Date de réception de la requête du renouvel-
lement*
28.03.2012



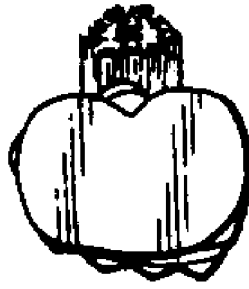
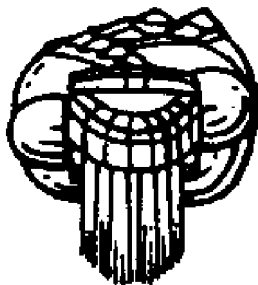
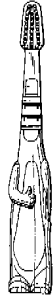

01 *Numéro d'enregistrement*
28532-00

Numéro, date et heure du dépôt
73234-00 05.06.1997 , 24.00

02 *Date d'échéance*
05.06.2017

03 *Nom du déposant*
SKF MEKAN AB

04 *Adresse (rue et numéro) du déposant*
Box 89

05 *Code postal, localité et pays du déposant*
S-641 21 Katrineholm,
Suède

06 *Nom et adresse du mandataire ou indication de l'adresse postale du déposant*
CABINET BEDE S.A.
Boulevard General Wahis 15
1030 Bruxelles
Belgique.

08 *Reproduction du dessin ou modèle*
VOIR REPRODUCTION(S)

11 *Indication du produit suivi de la (des) classe(s) et de la (des) sous-classe(s)*
Palier (cl 15-99).

13 *Droit de priorité visé à l'article 4 de la Convention de Paris pour la protection de la Propriété Industrielle*
Suède, le 06 12 1996, no. 962585, SKF MEKAN AB.

14 *Indication du nom du véritable créateur du dessin ou modèle*
ÖSTLING Sture

18 *Date de réception de la requête du renouvellement*
21.03.2012

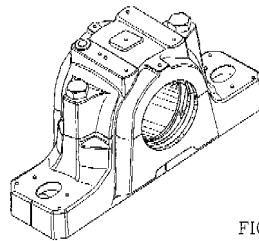

FIG.1

FIG.2

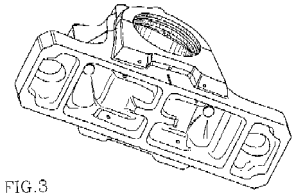
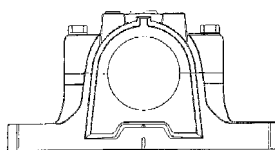

FIG.3

FIG.4

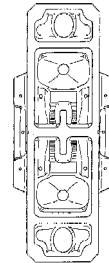
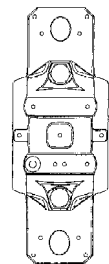

FIG.5



01 *Inschrijvingsnummer*
28559-01

Nummer en dagtekening (dag en uur) van het depot
73317-01 02.07.1997 , 11.25

02 *Vervaldatum*
02.07.2017

03 *Naam van de deposant*
QUIJO, Fernand & Peter,
besloten vennootschap met
beperkte aansprakelijkheid

04 *Adres (straat en nummer) van de deposant*
Breidelstraat 18

05 *Postcode, plaats en land van de deposant*
B-8000 Brugge,
België

06 *Naam en adres van de gemachtigde of vermelding van het correspondentie-adres van de deposant*

Antwerps Octrooi- en Merkenbureau
M.F.J. Bockstael N.V.
Arenbergstraat 13
B-2000 Antwerpen
België.

08 *Afbeelding van de tekening of het model*
ZIE AFBEELDING(EN)

11 *Vermelding van het voortbrengsel gevolgd door de aanduiding van de klasse(n) en onderklasse(n)*
Juwel (kl 11-01).

18 *Dagtekening van de aanvraag van de vernieuwing*
05.03.2012

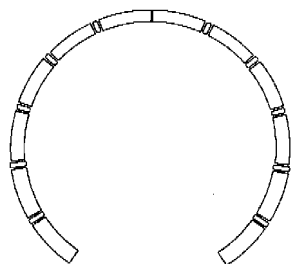

01 *Inschrijvingsnummer*
28559-02

Nummer en dagtekening (dag en uur) van het depot

73317-02 02.07.1997 , 11.25

02 *Vervaldatum*
02.07.2017

03 *Naam van de deposant*
QUIJO, Fernand & Peter,
besloten vennootschap met
beperkte aansprakelijkheid

04 *Adres (straat en nummer) van de deposant*
Breidelstraat 18

05 *Postcode, plaats en land van de deposant*
B-8000 Brugge,
België

06 *Naam en adres van de gemachtigde of vermelding van het correspondentie-adres van de deposant*

Antwerps Octrooi- en Merkenbureau
M.F.J. Bockstael N.V.
Arenbergstraat 13
B-2000 Antwerpen
België.

08 *Afbeelding van de tekening of het model*
ZIE AFBEELDING(EN)

11 *Vermelding van het voortbrengsel gevolgd door de aanduiding van de klasse(n) en onderklasse(n)*
Juwel (kl 11-01).

18 *Dagtekening van de aanvraag van de vernieuwing*
05.03.2012

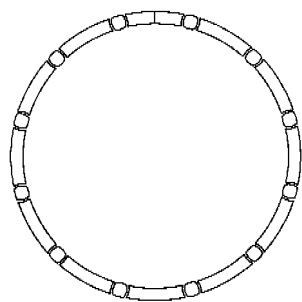

01 *Inschrijvingsnummer*
28559-03

Nummer en dagtekening (dag en uur) van het depot

73317-03 02.07.1997 , 11.25

02 *Vervaldatum*
02.07.2017

03 *Naam van de deposant*
QUIJO, Fernand & Peter,
besloten vennootschap met
beperkte aansprakelijkheid

04 *Adres (straat en nummer) van de deposant*
Breidelstraat 18

05 *Postcode, plaats en land van de deposant*
B-8000 Brugge,
België

06 *Naam en adres van de gemachtigde of vermelding van het correspondentie-adres van de deposant*

Antwerps Octrooi- en Merkenbureau
M.F.J. Bockstael N.V.
Arenbergstraat 13
B-2000 Antwerpen
België.

08 *Afbeelding van de tekening of het model*
ZIE AFBEELDING(EN)

11 *Vermelding van het voortbrengsel gevolgd door de aanduiding van de klasse(n) en onderklasse(n)*
Juwel (kl 11-01).

18 *Dagtekening van de aanvraag van de vernieuwing*
05.03.2012

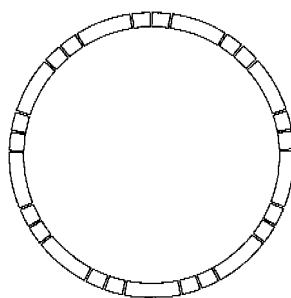

01 *Inschrijvingsnummer*
28559-04

Nummer en dagtekening (dag en uur) van het depot

73317-04 02.07.1997 , 11.25

02 *Vervaldatum*
02.07.2017

03 *Naam van de deposant*
QUIJO, Fernand & Peter,
besloten vennootschap met
beperkte aansprakelijkheid

04 *Adres (straat en nummer) van de deposant*
Breidelstraat 18

05 *Postcode, plaats en land van de deposant*
B-8000 Brugge,
België

06 *Naam en adres van de gemachtigde of vermelding van het correspondentie-adres van de deposant*

Antwerps Octrooi- en Merkenbureau
M.F.J. Bockstael N.V.
Arenbergstraat 13
B-2000 Antwerpen
België.

08 *Afbeelding van de tekening of het model*
ZIE AFBEELDING(EN)

11 *Vermelding van het voortbrengsel gevolgd door de aanduiding van de klasse(n) en onderklasse(n)*
Juwel (kl 11-01).

18 *Dagtekening van de aanvraag van de vernieuwing*
05.03.2012

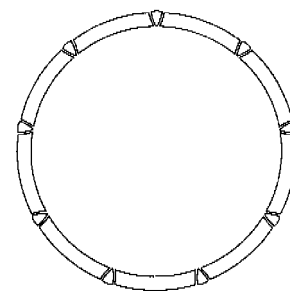

01 *Inschrijvingsnummer*
28559-05

Nummer en dagtekening (dag en uur) van het depot

73317-05 02.07.1997 , 11.25

02 *Vervaldatum*
02.07.2017

03 *Naam van de deposant*
QUIJO, Fernand & Peter,
besloten vennootschap met
beperkte aansprakelijkheid

04 *Adres (straat en nummer) van de deposant*
Breidelstraat 18

05 *Postcode, plaats en land van de deposant*
B-8000 Brugge,
België

06 *Naam en adres van de gemachtigde of vermelding van het correspondentie-adres van de deposant*

Antwerps Octrooi- en Merkenbureau
M.F.J. Bockstael N.V.
Arenbergstraat 13
B-2000 Antwerpen
België.

08 *Afbeelding van de tekening of het model*
ZIE AFBEELDING(EN)

11 *Vermelding van het voortbrengsel gevolgd door de aanduiding van de klasse(n) en onderklasse(n)*
Juwel (kl 11-01).

18 *Dagtekening van de aanvraag van de vernieuwing*
05.03.2012

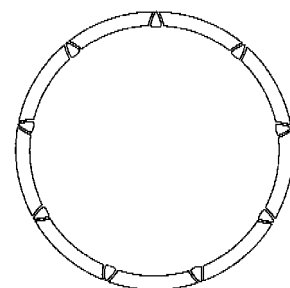

01 *Inschrijvingsnummer*
28559-06

Nummer en dagtekening (dag en uur) van het depot

73317-06 02.07.1997 , 11.25

- 02 *Vervaldatum*
02.07.2017
- 03 *Naam van de deposant*
QUIJO, Fernand & Peter,
besloten vennootschap met
beperkte aansprakelijkheid
- 04 *Adres (straat en nummer) van de deposant*
Breidelstraat 18
- 05 *Postcode, plaats en land van de deposant*
B-8000 Brugge,
België
- 06 *Naam en adres van de gemachtigde of vermelding van het correspondentie-adres van de deposant*
Antwerps Octrooi- en Merkenbureau
M.F.J. Bockstael N.V.
Arenbergstraat 13
B-2000 Antwerpen
België.
- 08 *Afbeelding van de tekening of het model*
ZIE AFBEELDING(EN)
- 11 *Vermelding van het voortbrengsel gevolgd door de aanduiding van de klasse(n) en onderklasse(n)*
Juweel (kl 11-01).
- 18 *Dagtekening van de aanvraag van de vernieuwing*
05.03.2012

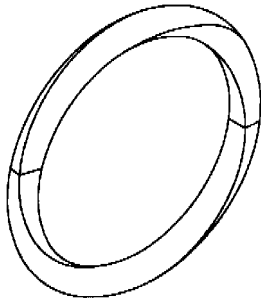

- 01 *Numéro d'enregistrement*
28634-00
Numéro, date et heure du dépôt
73286-00 20.06.1997, 14.05
- 02 *Date d'échéance*
20.06.2017
- 03 *Nom du déposant*
SmithKline Beecham Consumer
Healthcare GmbH
- 04 *Adresse (rue et numéro) du déposant*
Hermannstrasse 7
- 05 *Code postal, localité et pays du déposant*
D-77815 Bühl (Baden),
Allemagne
- 06 *Nom et adresse du mandataire ou indication de l'adresse postale du déposant*
GEVERS
Holidaystraat 5
B-1831 Diegem
Belgique.
- 08 *Reproduction du dessin ou modèle*
VOIR REPRODUCTION(S)
- 11 *Indication du produit suivi de la (des) classe(s) et de la (des) sous-classe(s)*
Seringue (cl 24-02).

- 13 *Droit de priorité visé à l'article 4 de la Convention de Paris pour la protection de la Propriété Industrielle*
Grande-Bretagne, le 24 12 1996, no. 2062061, SmithKline Beecham Consumer Healthcare GmbH.
- 14 *Indication du nom du véritable créateur du dessin ou modèle*
KRAMER Hans; LORSCHIEDT Will
- 18 *Date de réception de la requête du renouvellement*
28.03.2012

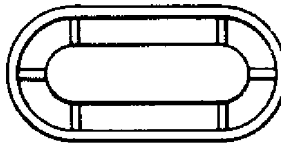
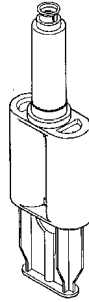

- 01 *Inschrijvingsnummer*
28712-00
Nummer en dagtekening (dag en uur) van het depot
73356-00 24.07.1997, 10.00

- 02 *Vervaldatum*
24.07.2017
- 03 *Naam van de deposant*
STEIN Gerrit Cornelis Johan
- 04 *Adres (straat en nummer) van de deposant*
Hoofdstraat 18
- 05 *Postcode, plaats en land van de deposant*
9433 PB Zwiggelte,
Nederland
- 08 *Afbeelding van de tekening of het model*
ZIE AFBEELDING(EN)
- 11 *Vermelding van het voortbrengsel gevolgd door de aanduiding van de klasse(n) en onderklasse(n)*
Etiket (kl 19-08).
- 12 *Beschrijving van de kenmerkende eigenschappen van het nieuwe uiterlijk van het voortbrengsel; in voorkomend geval, vermelding van de onderdelen van de tekening of het model waarop de kleuren betrekking hebben*
Een Grieks-Romeinse afbeelding voorstellende drie dames in een badtafereel; de afbeelding is aan beide zijden begrensd door een kolom en voorzien van de naam MEDEX en de afbeelding van de naam XENYMPHUS.
- 14 *Vermelding van de naam van de werkelijke ontwerper van de tekening*
STEIN Gerrit C.J.
- 18 *Dagtekening van de aanvraag van de vernieuwing*
28.03.2012



- 01 *Inschrijvingsnummer*
28828-00
Nummer en dagtekening (dag en uur) van het depot
73480-00 12.08.1997, 24.00
- 02 *Vervaldatum*
12.08.2017
- 03 *Naam van de deposant*
Graham William Parker
- 04 *Adres (straat en nummer) van de deposant*
12 Oak Ash Green
- 05 *Postcode, plaats en land van de deposant*
Wilton, Salisbury SP2 ORR,
Groot-Brittannië
- 06 *Naam en adres van de gemachtigde of vermelding van het correspondentie-adres van de deposant*
Novagraaf Nederland B.V.
Hogehilweg 3
1101 CA Amsterdam-Zuidoost
Nederland.
- 08 *Afbeelding van de tekening of het model*
ZIE AFBEELDING(EN)
- 11 *Vermelding van het voortbrengsel gevolgd door de aanduiding van de klasse(n) en onderklasse(n)*
Paraplu (kl 3-03).

- 13 *Recht van voorrang als bedoeld in artikel 4 van het verdrag van Parijs tot bescherming van de Industriële Eigendom*
Groot-Brittannië, dd. 17 02 1997, nr. 2063352, PARKER Graham William.
- 18 *Dagtekening van de aanvraag van de vernieuwing*
02.03.2012

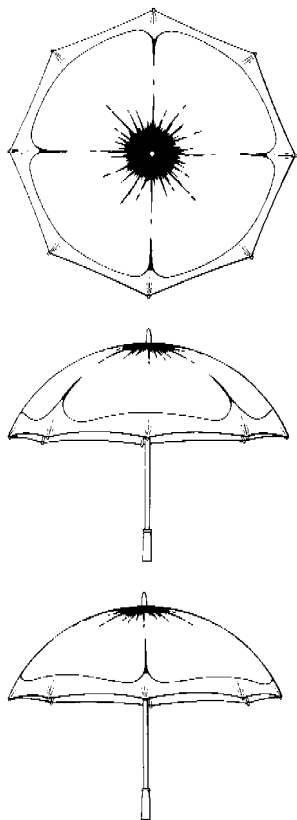

- 01 *Numéro d'enregistrement*
28842-00
Numéro, date et heure du dépôt
73576-00 09.09.1997 , 24.00
- 02 *Date d'échéance*
09.09.2017
- 03 *Nom du déposant*
COMPAGNIE GERVAIS DANONE
(société anonyme)
- 04 *Adresse (rue et numéro) du déposant*
17 Boulevard Haussmann
- 05 *Code postal, localité et pays du déposant*
75009 Paris,
France
- 06 *Nom et adresse du mandataire ou indication de l'adresse postale du déposant*
TMARK CONSEILS
31 rue Tronchet
75008 Paris
France.
- 08 *Reproduction du dessin ou modèle*
VOIR REPRODUCTION(S)
- 11 *Indication du produit suivi de la (des) classe(s) et de la (des) sous-classe(s)*
Bouteille (cl 9-01).

- 13 *Droit de priorité visé à l'article 4 de la Convention de Paris pour la protection de la Propriété Industrielle*
Espagne, le 19 03 1997, no. 139694, ULLMO Pascale Prion.
- 14 *Indication du nom du véritable créateur du dessin ou modèle*
ULLMO Pascale Prion
- 18 *Date de réception de la requête du renouvellement*
01.03.2012

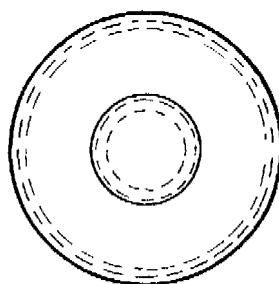

- 01 *Inschrijvingsnummer*
28938-04
Nummer en dagtekening (dag en uur) van het depot
73593-04 11.09.1997 , 14.00
- 02 *Vervaldatum*
11.09.2017
- 03 *Naam van de deposant*
Forest Group Nederland B.V.
- 04 *Adres (straat en nummer) van de deposant*
Rostockstraat 13
- 05 *Postcode, plaats en land van de deposant*
7418 EL Deventer,
Nederland
- 06 *Naam en adres van de gemachtigde of vermelding van het correspondentie-adres van de deposant*
Drs. F.G. Blauw c.s.,
Octrooi- en Merkenbureau De Wit
Breitnerlaan 146
2596 HG 's-Gravenhage
Nederland.
- 08 *Afbeelding van de tekening of het model*
ZIE AFBEELDING(EN)
- 11 *Vermelding van het voortbrengsel gevolgd door de aanduiding van de klasse(n) en onderklasse(n)*
Glijder voor gordijnrail (kl 8-08).
- 18 *Dagtekening van de aanvraag van de vernieuwing*
20.03.2012

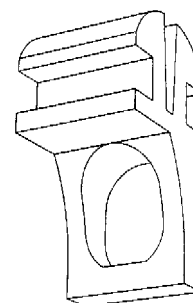
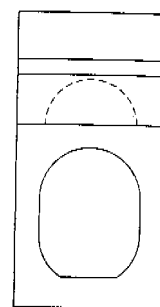
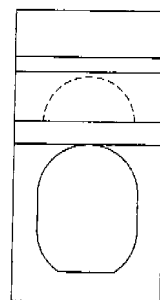
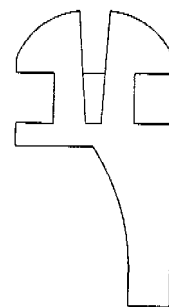

- 01 *Inschrijvingsnummer*
34101-01
Nummer en dagtekening (dag en uur) van het depot
79202-01 20.02.2002 , 11.00
- 02 *Vervaldatum*
20.02.2017
- 03 *Naam van de deposant*
The Brinkmann Corporation,
Texas corporation
- 04 *Adres (straat en nummer) van de deposant*
4215 McEwen Road
- 05 *Postcode, plaats en land van de deposant*
Dallas - Texas 75244,
Ver.St.v.Am

- 06 Naam en adres van de gemachtigde of vermelding van het correspondentie-adres van de deposant

Octrooibureau Vriesendorp & Gaade B.V.
Dr. Kuiperstraat 6
2514 BB 's-Gravenhage
Nederland.

- 08 Afbeelding van de tekening of het model
ZIE AFBEELDING(EN)

- 11 Vermelding van het voortbrengsel gevolgd door de aanduiding van de klasse(n) en onderklasse(n)

Zaklamp (kl 26-02).

- 13 Recht van voorrang als bedoeld in artikel 4 van het verdrag van Parijs tot bescherming van de Industriële Eigendom

Ver.St.v.Am., dd. 21 08 2001, nr. 29/147,127, SIU CHEONG HON Ellis; WAI CHAU NAM David.

- 14 Vermelding van de naam van de werkelijke ontwerper van de tekening

SIU CHEONG HON Ellis; WAI CHAU NAM David

- 18 Dagtekening van de aanvraag van de vernieuwing

07.03.2012

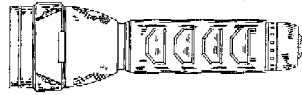
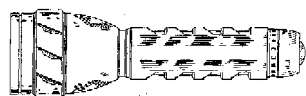
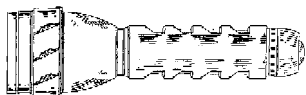
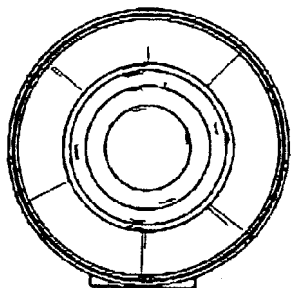
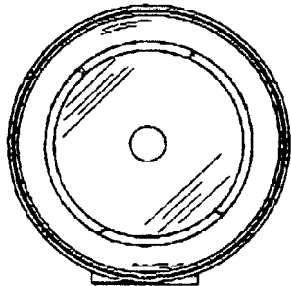
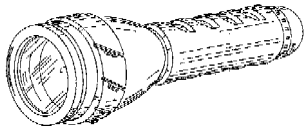

- 01 Inschrijvingsnummer

34101-02

Nummer en dagtekening (dag en uur) van het depot

79202-02 20.02.2002, 11.00

- 02 Vervaldatum

20.02.2017

- 03 Naam van de deposant

The Brinkmann Corporation,
Texas corporation

- 04 Adres (straat en nummer) van de deposant

4215 McEwen Road

- 05 Postcode, plaats en land van de deposant

Dallas - Texas 75244,
Ver.St.v.Am

- 06 Naam en adres van de gemachtigde of vermelding van het correspondentie-adres van de deposant

Octrooibureau Vriesendorp & Gaade B.V.
Dr. Kuiperstraat 6
2514 BB 's-Gravenhage
Nederland.

- 08 Afbeelding van de tekening of het model
ZIE AFBEELDING(EN)

- 11 Vermelding van het voortbrengsel gevolgd door de aanduiding van de klasse(n) en onderklasse(n)

Zaklamp (kl 26-02).

- 13 Recht van voorrang als bedoeld in artikel 4 van het verdrag van Parijs tot bescherming van de Industriële Eigendom

Ver.St.v.Am., dd. 21 08 2001, nr. 29/147,128, SIU CHEONG HON Ellis; WAI CHAU NAM David.

- 14 Vermelding van de naam van de werkelijke ontwerper van de tekening

SIU CHEONG HON Ellis; WAI CHAU NAM David

- 18 Dagtekening van de aanvraag van de vernieuwing

07.03.2012

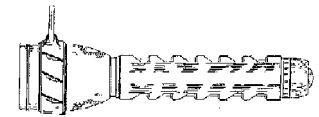
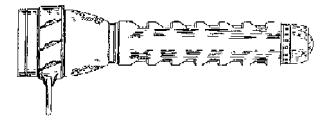
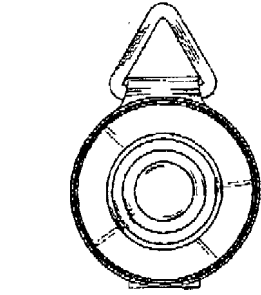
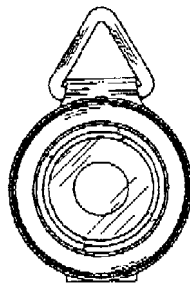
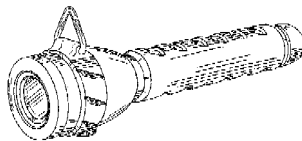

- 01 Numéro d'enregistrement

34114-05

Numéro, date et heure du dépôt

79259-05 12.03.2002, 24.00

- 02 Date d'échéance

12.03.2017

- 03 Nom du déposant

Dart Industries Inc.,
Delaware corporation

- 04 Adresse (rue et numéro) du déposant

14901 S. Orange Blossom Trail

- 05 Code postal, localité et pays du déposant

Orlando, Florida 32837,
Etats-Unis d'Amérique

- 06 Nom et adresse du mandataire ou indication de l'adresse postale du déposant

GEVERS
Holidaystraat 5
B-1831 Diegem
Belgique.

- 08 Reproduction du dessin ou modèle

VOIR REPRODUCTION(S)

- 11 Indication du produit suivi de la (des) classe(s) et de la (des) sous-classe(s)

Couvercle (cl 7-01, 02; 9-07).

- 13 Droit de priorité visé à l'article 4 de la Convention de Paris pour la protection de la Propriété Industrielle

Etats-Unis d'Amérique, le 28 09 2001,
no. 29/148,925, JALET Vincent; CAUTEREELS Victor J.J.

- 14 Indication du nom du véritable créateur du dessin ou modèle

JALET Vincent; CAUTEREELS
Victor J.J.

18 Date de réception de la requête du renouvellement
20.02.2012

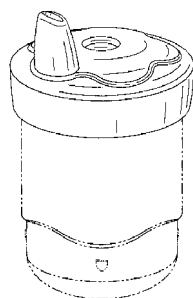

FIG.

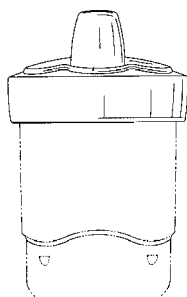

FIG. 2

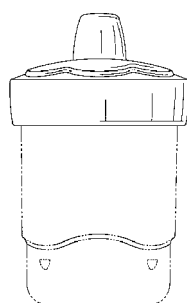

FIG. 3

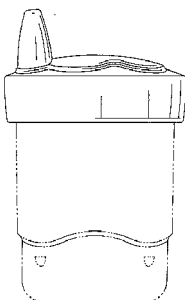

FIG. 4

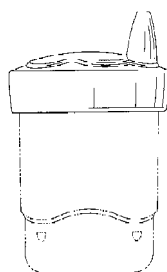

FIG. 5

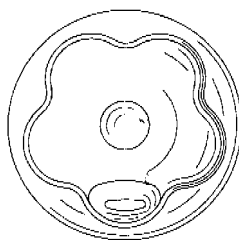

FIG. 6

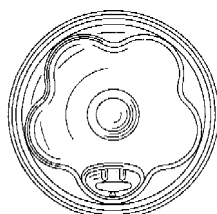

FIG. 7

01 Inschrijvingsnummer

34134-01

Nummer en dagtekening (dag en uur) van het depot

78415-02 11.06.2001 , 24.00

02 Vervaldatum

11.06.2016

03 Naam van de deposant

Reckitt Benckiser N.V.

04 Adres (straat en nummer) van de deposant

Siriusdreef 14

05 Postcode, plaats en land van de deposant

2132 WT Hoofddorp,
Nederland

06 Naam en adres van de gemachtigde of vermelding van het correspondentie-adres van de deposant

VEREENIGDE
Johan de Wittlaan 7
2517 JR Den Haag
Nederland.

08 Afbeelding van de tekening of het model

ZIE AFBEELDING(EN)

11 Vermelding van het voortbrengsel gevolgd door de aanduiding van de klasse(n) en onderklasse(n)

Capsule bevattende (vaat)wasmiddel
(kl 7-05, 99; 9-03).

12 Beschrijving van de kenmerkende eigenschappen van het nieuwe uiterlijk van het voortbrengsel; in voorkomend geval, vermelding van de onderdelen van de tekening of het model waarop de kleuren betrekking hebben

1: Bovenaanzicht; 2: Zijaanzicht; 3: perspectiefisch aanzicht.

18 Dagtekening van de aanvraag van de vernieuwing

10.06.2011

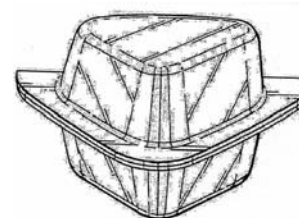
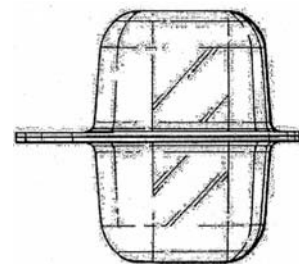
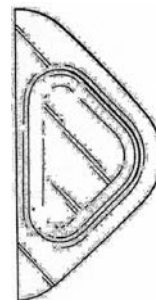

01 Inschrijvingsnummer

34134-02

Nummer en dagtekening (dag en uur) van het depot

78415-03 11.06.2001 , 24.00

02 Vervaldatum

11.06.2016

03 Naam van de deposant

Reckitt Benckiser N.V.

04 Adres (straat en nummer) van de deposant

Siriusdreef 14

05 Postcode, plaats en land van de deposant

2132 WT Hoofddorp,
Nederland

06 Naam en adres van de gemachtigde of vermelding van het correspondentie-adres van de deposant

VEREENIGDE
Johan de Wittlaan 7
2517 JR Den Haag
Nederland.

08 Afbeelding van de tekening of het model

ZIE AFBEELDING(EN)

11 Vermelding van het voortbrengsel gevolgd door de aanduiding van de klasse(n) en onderklasse(n)

Capsule bevattende (vaat)wasmiddel
(kl 7-05, 99; 9-03).

12 Beschrijving van de kenmerkende eigenschappen van het nieuwe uiterlijk van het voortbrengsel; in voorkomend geval, vermelding van de onderdelen van de tekening of het model waarop de kleuren betrekking hebben

1: Bovenaanzicht; 2: zijaanzicht; 3: perspectiefisch aanzicht.

- 18 *Dagtekening van de aanvraag van de vernieuwing*
10.06.2011

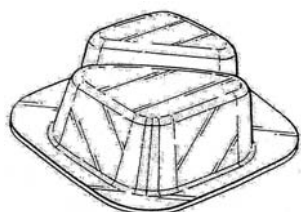
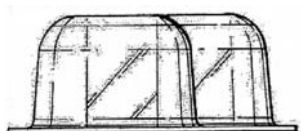
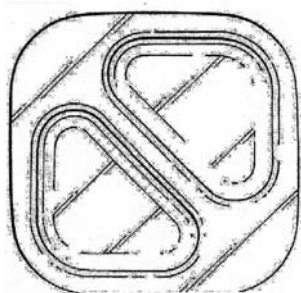

- 01 *Inschrijvingsnummer*
34134-03

Nummer en dagtekening (dag en uur) van het depot

78415-04 11.06.2001 , 24.00

- 02 *Vervaldatum*
11.06.2016

- 03 *Naam van de deposant*
Reckitt Benckiser N.V.

- 04 *Adres (straat en nummer) van de deposant*
Siriusdreef 14

- 05 *Postcode, plaats en land van de deposant*
2132 WT Hoofddorp,
Nederland

- 06 *Naam en adres van de gemachtigde of vermelding van het correspondentie-adres van de deposant*

VEREENIGDE
Johan de Wittlaan 7
2517 JR Den Haag
Nederland.

- 08 *Afbeelding van de tekening of het model*
ZIE AFBEELDING(EN)

- 11 *Vermelding van het voortbrengsel gevolgd door de aanduiding van de klasse(n) en onderklasse(n)*

Capsule bevattende (vaat)wasmiddel
(kl 7-05, 99; 9-03).

- 12 *Beschrijving van de kenmerkende eigenschappen van het nieuwe uiterlijk van het voortbrengsel; in voorkomend geval, vermelding van de onderdelen van de tekening of het model waarop de kleuren betrekking hebben*
Fig. 1: Perspectivisch aanzicht.

- 18 *Dagtekening van de aanvraag van de vernieuwing*
10.06.2011

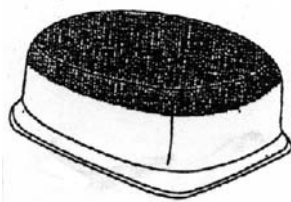

- 01 *Numéro d'enregistrement*
34195-00

Numéro, date et heure du dépôt
79448-00 15.05.2002 , 24.00

- 02 *Date d'échéance*
15.05.2017

- 03 *Nom du déposant*
ASEPT INTERNATIONAL AB

- 04 *Adresse (rue et numéro) du déposant*
Glimmervägen 8

- 05 *Code postal, localité et pays du déposant*
224 78 Lund,
Suède

- 06 *Nom et adresse du mandataire ou indication de l'adresse postale du déposant*
Zacco Netherlands B.V.
Nachtwachlaan 20
1058 EA Amsterdam
Pays-Bas.

- 08 *Reproduction du dessin ou modèle*
VOIR REPRODUCTION(S)

- 11 *Indication du produit suivi de la (des) classe(s) et de la (des) sous-classe(s)*
Dispositif de fermeture de récipient (cl 9-07).

- 14 *Indication du nom du véritable créateur du dessin ou modèle*
DRENNOW Sten

- 18 *Date de réception de la requête du renouvellement*
29.02.2012

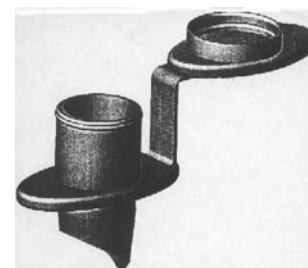
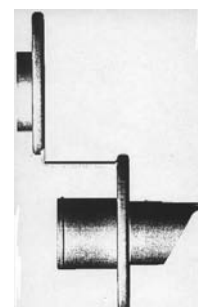
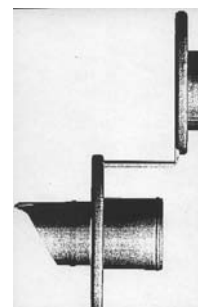
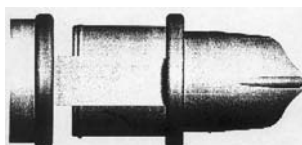
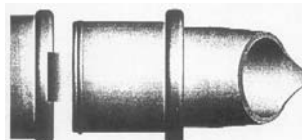
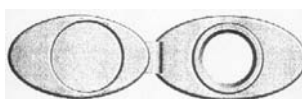

- 01 *Numéro d'enregistrement*
34307-00

Numéro, date et heure du dépôt
06495-00 26.04.2002 , 10.00

- 02 *Date d'échéance*
26.04.2017

- 03 *Nom du déposant*
MAFIKA SPRL

- 04 *Adresse (rue et numéro) du déposant*
Rue Du Grand Champ 18

- 05 *Code postal, localité et pays du déposant*
5380 Noville-Les-Bois,
Belgique

- 08 *Reproduction du dessin ou modèle*
VOIR REPRODUCTION(S)

- 11 *Indication du produit suivi de la (des) classe(s) et de la (des) sous-classe(s)*
Elément de construction (cl 25-01, 02).

- 12 *Description des éléments caractéristiques de l'aspect nouveau du produit; le cas échéant, indication des parties du dessin ou modèle auxquelles se rapportent les couleurs*

Elément de construction avec impression de briques en relief est constituée d'une seule pièce cintrée sur toute la longueur et comprenant un petit plat horizontal de chaque côté, et ceci sur toute sa longueur.

- 14 *Indication du nom du véritable créateur du dessin ou modèle*
DE VINCK Olivier

- 18 *Date de réception de la requête du renouvellement*
12.12.2011

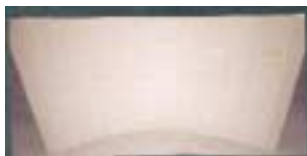

- 01 *Inschrijvingsnummer*
34402-00
Nummer en dagtekening (dag en uur) van het depot
79539-00 17.06.2002, 14.05
- 02 *Vervaldatum*
17.06.2017
- 03 *Naam van de deposant*
SCA Hygiene Products AB
- 04 *Adres (straat en nummer) van de deposant*
Bäckenstengatan 5, Mölndal
- 05 *Postcode, plaats en land van de deposant*
S-405 03 Goteborg, Zweden
- 06 *Naam en adres van de gemachtigde of vermelding van het correspondentie-adres van de deposant*
Octrooibureau Arnold & Siedsma
Sweelinckplein 1
2517 GK 's-Gravenhage
Nederland.
- 08 *Afbeelding van de tekening of het model*
ZIE AFBEELDING(EN)
- 11 *Vermelding van het voortbrengsel gevolgd door de aanduiding van de klasse(n) en onderklasse(n)*
Dispenser (kl 23-02).
- 13 *Recht van voorrang als bedoeld in artikel 4 van het verdrag van Parijs tot bescherming van de Industriële Eigendom*
Zweden, dd. 25 01 2002, nr. 02-0126, SCA Hygiene Products AB.
- 14 *Vermelding van de naam van de werkelijke ontwerper van de tekening*
ANDERSSON Jerker
- 18 *Dagtekening van de aanvraag van de vernieuwing*
14.03.2012

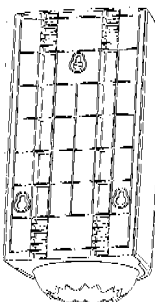
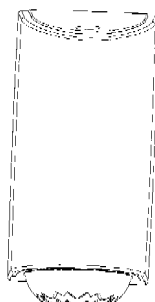
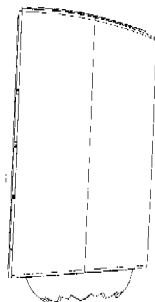
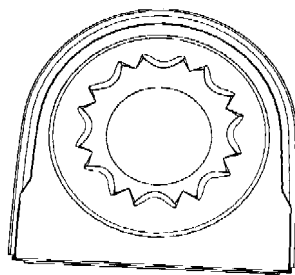
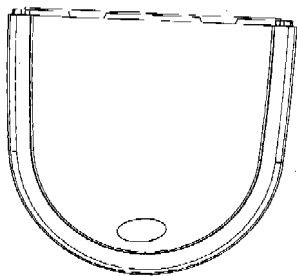

- 01 *Inschrijvingsnummer*
34469-00
Nummer en dagtekening (dag en uur) van het depot
79315-00 03.04.2002, 24.00

- 02 *Vervaldatum*
03.04.2017
- 03 *Naam van de deposant*
Mitsubishi Jidosha Kogyo Kabushiki Kaisha
- 04 *Adres (straat en nummer) van de deposant*
33-8, Shiba 5-chome, Minato-ku
- 05 *Postcode, plaats en land van de deposant*
Tokyo, Japan
- 06 *Naam en adres van de gemachtigde of vermelding van het correspondentie-adres van de deposant*
OFFICE PARETTE (FRED MAES)
Avenue Gabrielle Petit 2
B-7940 Brugelette
België.
- 08 *Afbeelding van de tekening of het model*
ZIE AFBEELDING(EN)
- 11 *Vermelding van het voortbrengsel gevolgd door de aanduiding van de klasse(n) en onderklasse(n)*
Motorvoertuig (kl 12-08).
- 13 *Recht van voorrang als bedoeld in artikel 4 van het verdrag van Parijs tot bescherming van de Industriële Eigendom*
Japan, dd. 04 10 2001, nr. 2001-029296, Mitsubishi Jidosha Kogyo Kabushiki Kaisha.
- 14 *Vermelding van de naam van de werkelijke ontwerper van de tekening*
IWATA Masashi; BOULAY Olivier; HALILHODZIC Omer; CAZZATO Mikael; DA SILVA-ZUNK Andrea
- 18 *Dagtekening van de aanvraag van de vernieuwing*
14.03.2012



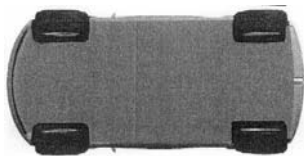
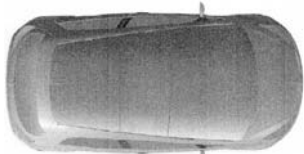

01 *Inschrijvingsnummer*
34583-01

Nummer en dagtekening (dag en uur) van het depot

79336-01 11.04.2002 , 11.20

02 *Vervaldatum*
11.04.2017

03 *Naam van de deposant*
BIESMANS Jos

04 *Adres (straat en nummer) van de deposant*
Broekem 23

05 *Postcode, plaats en land van de deposant*
B-3740 Bilzen,
België

06 *Naam en adres van de gemachtigde of vermelding van het correspondentie-adres van de deposant*

Bird Goën & Co
Klein Dalenstraat 42 A
B-3020 Winksele
België.

08 *Afbeelding van de tekening of het model*
ZIE AFBEELDING(EN)

11 *Vermelding van het voortbrengsel gevolgd door de aanduiding van de klasse(n) en onderklasse(n)*

Boxspring voor matras (kl 6-02, 09).

18 *Dagtekening van de aanvraag van de vernieuwing*
16.03.2012

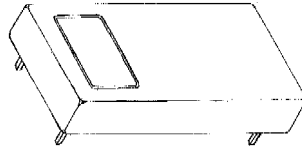
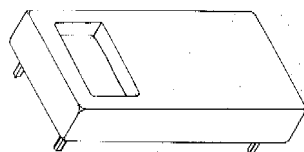

01 *Inschrijvingsnummer*
34583-02

Nummer en dagtekening (dag en uur) van het depot

79336-02 11.04.2002 , 11.20

02 *Vervaldatum*
11.04.2017

03 *Naam van de deposant*
BIESMANS Jos

04 *Adres (straat en nummer) van de deposant*
Broekem 23

05 *Postcode, plaats en land van de deposant*
B-3740 Bilzen,
België

06 *Naam en adres van de gemachtigde of vermelding van het correspondentie-adres van de deposant*

Bird Goën & Co
Klein Dalenstraat 42 A
B-3020 Winksele
België.

08 *Afbeelding van de tekening of het model*
ZIE AFBEELDING(EN)

11 *Vermelding van het voortbrengsel gevolgd door de aanduiding van de klasse(n) en onderklasse(n)*

Boxspring voor matras (kl 6-01, 09).

18 *Dagtekening van de aanvraag van de vernieuwing*
16.03.2012

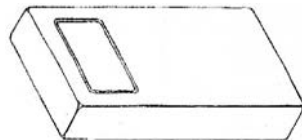
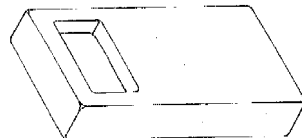

01 *Inschrijvingsnummer*
34642-00

Nummer en dagtekening (dag en uur) van het depot

79108-00 21.06.2002 , 10.00

02 *Vervaldatum*
21.06.2017

03 *Naam van de deposant*
Taxitronic B.V.

04 *Adres (straat en nummer) van de deposant*
Paramariboweg 93

05 *Postcode, plaats en land van de deposant*
7333 PA Apeldoorn,
Nederland

06 *Naam en adres van de gemachtigde of vermelding van het correspondentie-adres van de deposant*

M. Damen-Sanders
Sluisakker 1
5261 NJ Vught
Nederland.

08 *Afbeelding van de tekening of het model*
ZIE AFBEELDING(EN)

11 *Vermelding van het voortbrengsel gevolgd door de aanduiding van de klasse(n) en onderklasse(n)*

Daklicht voor auto (kl 20-03).

12 *Beschrijving van de kenmerkende eigenschappen van het nieuwe uiterlijk van het voortbrengsel; in voorkomend geval, vermelding van de onderdelen van de tekening of het model waarop de kleuren betrekking hebben*

Het daklicht is 50 cm lang en voorzien van magneten.

14 *Vermelding van de naam van de werkelijke ontwerper van de tekening*

SANDERS-DE JAGER Alberdina
Hendrika Maria

18 *Dagtekening van de aanvraag van de vernieuwing*
26.01.2012

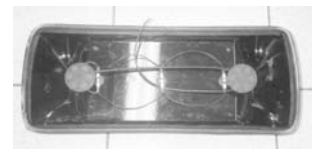
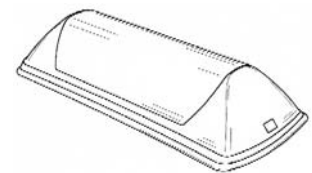
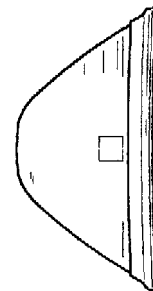

01 *Inschrijvingsnummer*
34655-01

Nummer en dagtekening (dag en uur) van het depot

79233-01 28.02.2002 , 24.00

- 02 *Vervaldatum*
28.02.2017
- 03 *Naam van de deposant*
Tenax (UK) Limited
- 04 *Adres (straat en nummer) van de deposant*
Unit 12, Ash Road, Wrexham Industrial Estate
- 05 *Postcode, plaats en land van de deposant*
Wrexham LL13 9JT,
Groot-Brittannië
- 06 *Naam en adres van de gemachtigde of vermelding van het correspondentie-adres van de deposant*
Octrooibureau Vriesendorp & Gaade B.V.
Dr. Kuiperstraat 6
2514 BB 's-Gravenhage
Nederland.
- 08 *Afbeelding van de tekening of het model*
ZIE AFBEELDING(EN)
- 11 *Vermelding van het voortbrengsel gevolgd door de aanduiding van de klasse(n) en onderklasse(n)*
Meter (kl 10-04).
- 13 *Recht van voorrang als bedoeld in artikel 4 van het verdrag van Parijs tot bescherming van de Industriële Eigendom*
Groot-Brittannië, dd. 30 08 2001, nr. 2104440, Tenax (UK) Limited.
- 18 *Dagtekening van de aanvraag van de vernieuwing*
22.02.2012

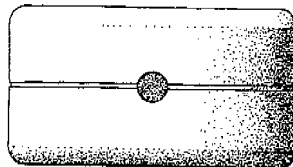
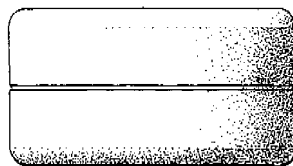
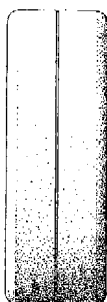
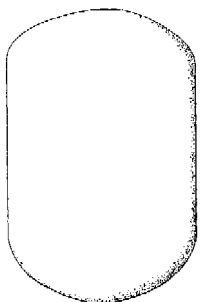
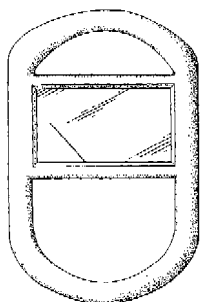

- 01 *Inschrijvingsnummer*
34655-02
Nummer en dagtekening (dag en uur) van het depot
79233-02 28.02.2002 , 24.00
- 02 *Vervaldatum*
28.02.2017
- 03 *Naam van de deposant*
Tenax (UK) Limited
- 04 *Adres (straat en nummer) van de deposant*
Unit 12, Ash Road, Wrexham Industrial Estate
- 05 *Postcode, plaats en land van de deposant*
Wrexham LL13 9JT,
Groot-Brittannië
- 06 *Naam en adres van de gemachtigde of vermelding van het correspondentie-adres van de deposant*
Octrooibureau Vriesendorp & Gaade B.V.
Dr. Kuiperstraat 6
2514 BB 's-Gravenhage
Nederland.
- 08 *Afbeelding van de tekening of het model*
ZIE AFBEELDING(EN)
- 11 *Vermelding van het voortbrengsel gevolgd door de aanduiding van de klasse(n) en onderklasse(n)*
Meter (kl 10-04).
- 13 *Recht van voorrang als bedoeld in artikel 4 van het verdrag van Parijs tot bescherming van de Industriële Eigendom*
Groot-Brittannië, dd. 30 08 2001, nr. 2104441, Tenax (UK) Limited.
- 18 *Dagtekening van de aanvraag van de vernieuwing*
22.02.2012

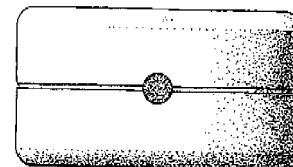
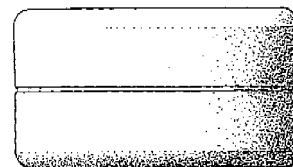
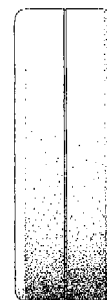
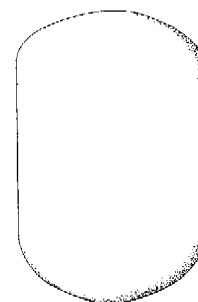
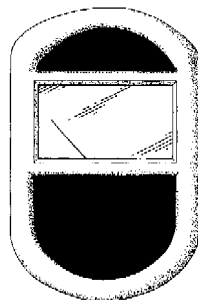

- 01 *Numéro d'enregistrement*
34667-01
Numéro, date et heure du dépôt
79294-01 22.03.2002 , 10.10
- 02 *Date d'échéance*
22.03.2017
- 03 *Nom du déposant*
Dart Industries Inc.,
Delaware corporation
- 04 *Adresse (rue et numéro) du déposant*
14901 S. Orange Blossom Trail
- 05 *Code postal, localité et pays du déposant*
Orlando, Florida 32837,
Etats-Unis d'Amérique
- 06 *Nom et adresse du mandataire ou indication de l'adresse postale du déposant*
GEVERS
Holidaystraat 5
B-1831 Diegem
Belgique.
- 08 *Reproduction du dessin ou modèle*
VOIR REPRODUCTION(S)
- 11 *Indication du produit suivi de la (des) classe(s) et de la (des) sous-classe(s)*
Bol à potage (cl 7-01).

13 *Droit de priorité visé à l'article 4 de la Convention de Paris pour la protection de la Propriété Industrielle*

Etats-Unis d'Amérique, le 05 10 2001, no. 29/149,263, JALET Vincent; CAUTEREELS Victor J.J.

14 *Indication du nom du véritable créateur du dessin ou modèle*

JALET Vincent; CAUTEREELS Victor J.J.

18 *Date de réception de la requête de renouvellement*

05.03.2012

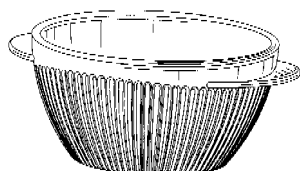

FIG. 1

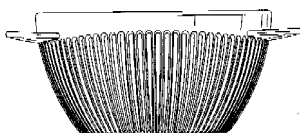

FIG. 2

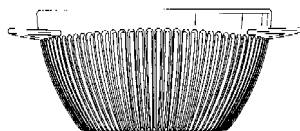

FIG. 3

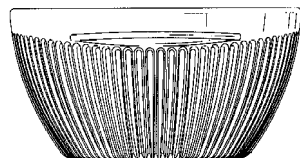

FIG. 4

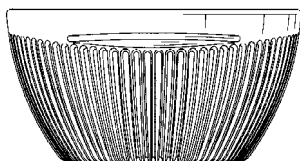

FIG. 5

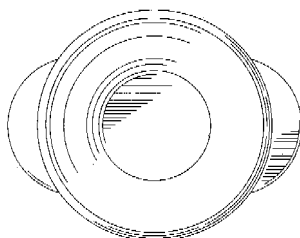

FIG. 6

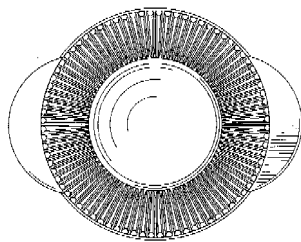

FIG. 7

01 *Inschrijvingsnummer*
34672-00

Nummer en dagtekening (dag en uur) van het depot

79322-00 05.04.2012, 24.00

02 *Vervaldatum*

05.04.2017

03 *Naam van de deposant*

Fläkt Woods AB

04 *Adres (straat en nummer) van de deposant*
Sefle

05 *Postcode, plaats en land van de deposant*
SE-55184 Jönköping,
Zweden

06 *Naam en adres van de gemachtigde of vermelding van het correspondentie-adres van de deposant*

Octrooibureau Arnold & Siedsma
Sweelinckplein 1
2517 GK 's-Gravenhage
Nederland.

08 *Afbeelding van de tekening of het model*
ZIE AFBEELDING(EN)

11 *Vermelding van het voortbrengsel gevolgd door de aanduiding van de klasse(n) en onderklasse(n)*
Ventilatieklep (kl 23-04).

13 *Recht van voorrang als bedoeld in artikel 4 van het verdrag van Parijs tot bescherming van de Industriële Eigendom*
Finland, dd. 11 10 2001, nr. FI M-20010684, Fläkt Oy.

14 *Vermelding van de naam van de werkelijke ontwerper van de tekening*
LUMPIOLA Tero; VALTANEN Henri

18 *Dagtekening van de aanvraag van de vernieuwing*
14.03.2012

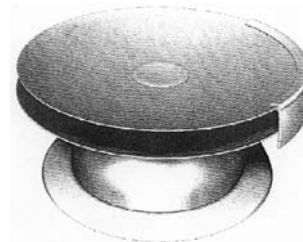
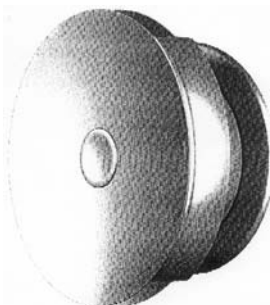

01 *Numéro d'enregistrement*
34673-00

Numéro, date et heure du dépôt
79330-00 10.04.2012, 24.00

02 *Date d'échéance*

10.04.2017

03 *Nom du déposant*

FRITO-LAY NORTH AMERICA,
INC., Delaware Corporation

04 *Adresse (rue et numéro) du déposant*
7701 Legacy Drive

05 *Code postal, localité et pays du déposant*
Plano, TX 75024-4099,
Etats-Unis d'Amérique

06 *Nom et adresse du mandataire ou indication de l'adresse postale du déposant*

Office Ernest T. FREYLINGER S.A.
234 route d'Arlon
L-8010 Strassen
Luxembourg.

08 *Reproduction du dessin ou modèle*
VOIR REPRODUCTION(S)

11 *Indication du produit suivi de la (des) classe(s) et de la (des) sous-classe(s)*
Produit alimentaire (cl 1-01, 06).

13 *Droit de priorité visé à l'article 4 de la Convention de Paris pour la protection de la Propriété Industrielle*

Etats-Unis d'Amérique, le 22 10 2001,
no. 29/151,558, EVITTS Simon
Richard; MORALES-ALVAREZ Jorge
C.

14 *Indication du nom du véritable créateur du dessin ou modèle*

EVITTS Simon Richard; MORALES-
ALVAREZ Jorge C.

18 *Date de réception de la requête de renouvellement*
23.02.2012



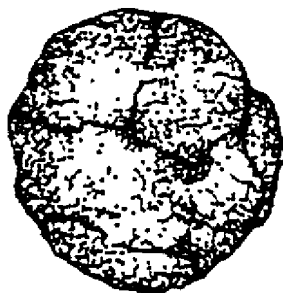
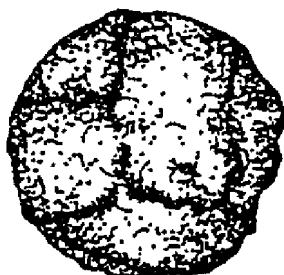
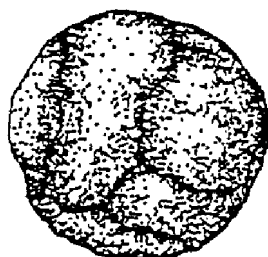
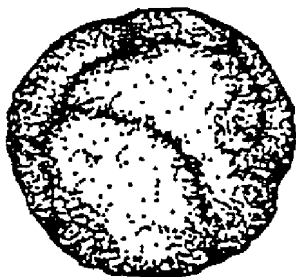

01 *Inschrijvingsnummer*

34678-01

Nummer en dagtekening (dag en uur) van het depot

79366-01 23.04.2002 , 10.05

02 *Vervaldatum*

23.04.2017

03 *Naam van de deposant*

GIRBAU, SA

04 *Adres (straat en nummer) van de deposant*

Ctra. de Manlleu Km. 1

05 *Postcode, plaats en land van de deposant*

08500 Vic (Barcelona),
Spanje

06 *Naam en adres van de gemachtigde of vermelding van het correspondentie-adres van de deposant*

Antwerps Octrooi- en Merkenbureau
M.F.J. Bockstael N.V.
Arenbergstraat 13
B-2000 Antwerpen
België.

08 *Afbeelding van de tekening of het model*

ZIE AFBELDING(EN)

11 *Vermelding van het voortbrengsel gevolgd door de aanduiding van de klasse(n) en onderklasse(n)*

Wasmachine (kl 15-05).

13 *Recht van voorrang als bedoeld in artikel 4 van het verdrag van Parijs tot bescherming van de Industriële Eigendom*

Spanje, dd. 23 10 2001, nr. 152.579,
GIRBAU, SA.

18 *Dagtekening van de aanvraag van de vernieuwing*

26.03.2012

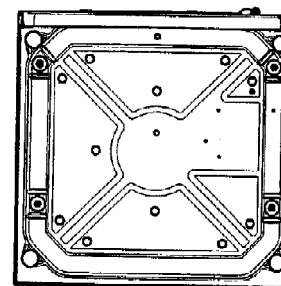
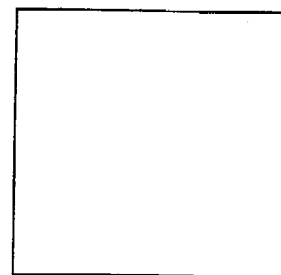
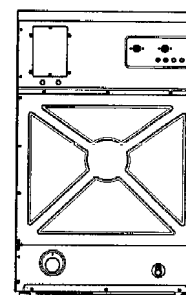
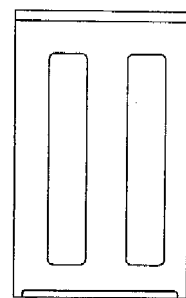
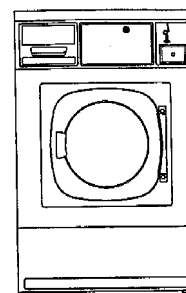

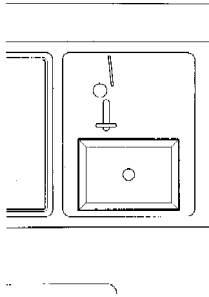

01 *Inschrijvingsnummer*
34678-02

Nummer en dagtekening (dag en uur) van het depot

79366-02 23.04.2002 , 10.05

02 *Vervaldatum*
23.04.2017

03 *Naam van de deposant*
GIRBAU, SA

04 *Adres (straat en nummer) van de deposant*
Ctra. de Manlleu Km. 1

05 *Postcode, plaats en land van de deposant*
08500 Vic (Barcelona),
Spanje

06 *Naam en adres van de gemachtigde of vermelding van het correspondentie-adres van de deposant*

Antwerps Octrooi- en Merkenbureau
M.F.J. Bockstael N.V.
Arenbergstraat 13
B-2000 Antwerpen
België.

08 *Afbeelding van de tekening of het model*
ZIE AFBEELDING(EN)

11 *Vermelding van het voortbrengsel gevolgd door de aanduiding van de klasse(n) en onderklasse(n)*
Wasmachine (kl 15-05).

13 *Recht van voorrang als bedoeld in artikel 4 van het verdrag van Parijs tot bescherming van de Industriële Eigendom*
Spanje, dd. 23 10 2001, nr. 152.579,
GIRBAU, SA.

18 *Dagtekening van de aanvraag van de vernieuwing*
26.03.2012

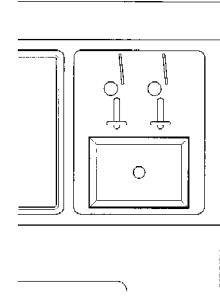
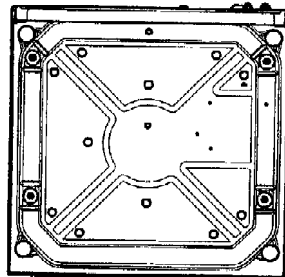
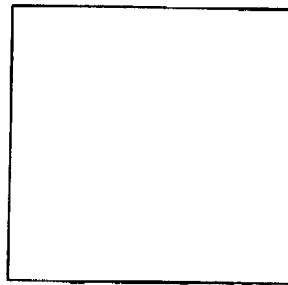
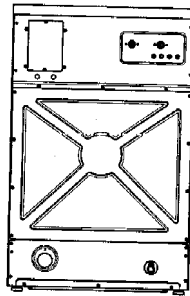
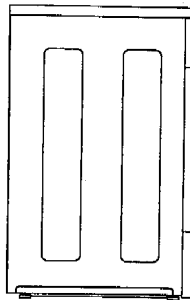
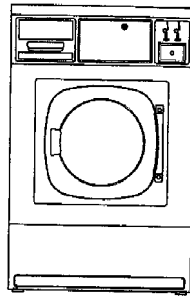

01 *Inschrijvingsnummer*
34678-03

Nummer en dagtekening (dag en uur) van het depot

79366-03 23.04.2002 , 10.05

02 *Vervaldatum*
23.04.2017

03 *Naam van de deposant*
GIRBAU, SA

04 *Adres (straat en nummer) van de deposant*
Ctra. de Manlleu Km. 1

05 *Postcode, plaats en land van de deposant*
08500 Vic (Barcelona),
Spanje

06 *Naam en adres van de gemachtigde of vermelding van het correspondentie-adres van de deposant*

Antwerps Octrooi- en Merkenbureau
M.F.J. Bockstael N.V.
Arenbergstraat 13
B-2000 Antwerpen
België.

08 *Afbeelding van de tekening of het model*
ZIE AFBEELDING(EN)

11 *Vermelding van het voortbrengsel gevolgd door de aanduiding van de klasse(n) en onderklasse(n)*
Wasmachine (kl 15-05).

13 *Recht van voorrang als bedoeld in artikel 4 van het verdrag van Parijs tot bescherming van de Industriële Eigendom*
Spanje, dd. 23 10 2001, nr. 152.579,
GIRBAU, SA.

18 *Dagtekening van de aanvraag van de vernieuwing*
26.03.2012



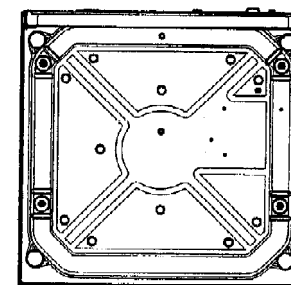
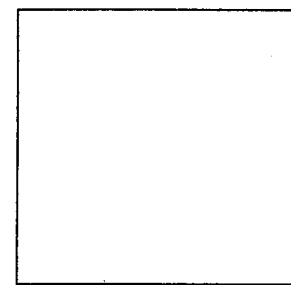
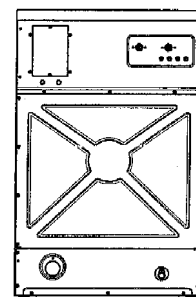
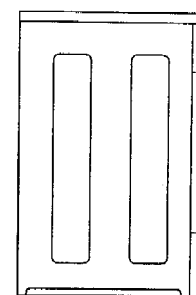
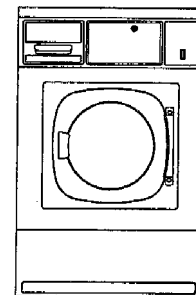
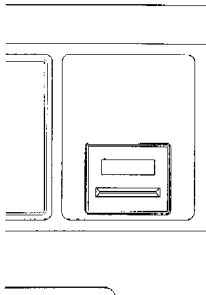
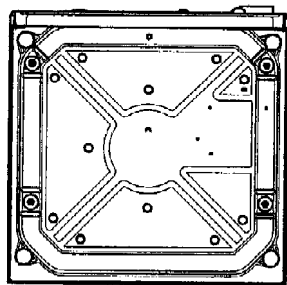
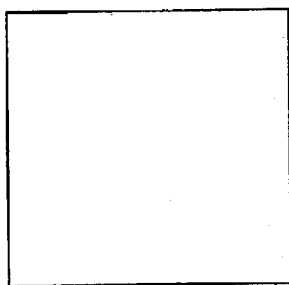
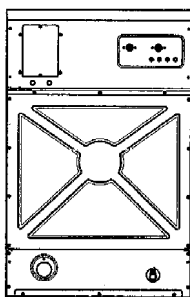
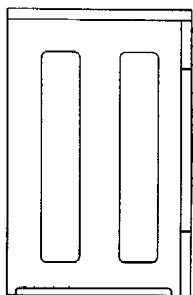
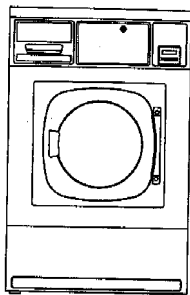

01 *Inschrijvingsnummer*

34678-04

Nummer en dagtekening (dag en uur) van het depot

79366-04 23.04.2002 , 10.05

02 *Vervaldatum*

23.04.2017

03 *Naam van de deposant*

GIRBAU, SA

04 *Adres (straat en nummer) van de deposant*

Ctra. de Manlleu Km. 1

05 *Postcode, plaats en land van de deposant*

08500 Vic (Barcelona),
Spanje

06 *Naam en adres van de gemachtigde of vermelding van het correspondentie-adres van de deposant*

Antwerps Octrooi- en Merkenbureau
M.F.J. Bockstael N.V.

Arenbergstraat 13

B-2000 Antwerpen

België.

08 *Afbeelding van de tekening of het model*

ZIE AFBEELDING(EN)

11 *Vermelding van het voortbrengsel gevolgd door de aanduiding van de klasse(n) en onderklasse(n)*

Wasmachine (kl 15-05).

13 *Recht van voorrang als bedoeld in artikel 4 van het verdrag van Parijs tot bescherming van de Industriële Eigendom*

Spanje, dd. 23 10 2001, nr. 152.579,
GIRBAU, SA.

18 *Dagtekening van de aanvraag van de vernieuwing*

26.03.2012

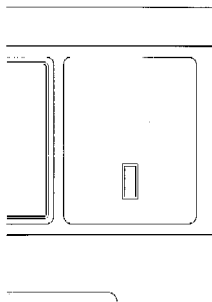

01 Numéro d'enregistrement
34694-01

Numéro, date et heure du dépôt
79475-01 24.05.2002, 14.00

02 Date d'échéance
24.05.2017

03 Nom du déposant
Beeson and Sons Limited

04 Adresse (rue et numéro) du déposant
Hertford Place, Denham Way

05 Code postal, localité et pays du déposant
Rickmansworth - Herts WD3 2XB,
Grande-Bretagne

06 Nom et adresse du mandataire ou indication
de l'adresse postale du déposant
OFFICE PARETTE (FRED MAES)
Avenue Gabrielle Petit 2
B-7940 Brugelette
Belgique.

08 Reproduction du dessin ou modèle
VOIR REPRODUCTION(S)

11 Indication du produit suivi de la (des)
classe(s) et de la (des) sous-classe(s)
Capuchon (cl 9-07).

13 Droit de priorité visé à l'article 4 de la
Convention de Paris pour la protection de la
Propriété Industrielle
Grande-Bretagne, le 26 11 2001, no.
2106480, Beeson and Sons Limited.

14 Indication du nom du véritable créateur du
dessin ou modèle
KING Roger Milner

18 Date de réception de la requête du renouvel-
lement
14.03.2012

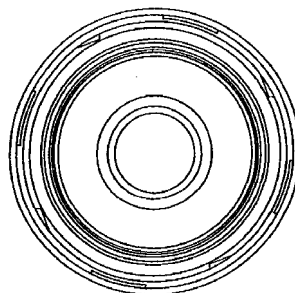
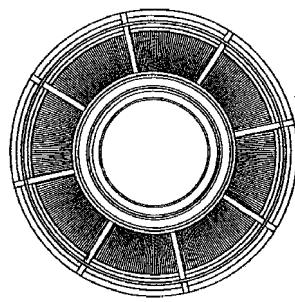
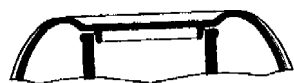
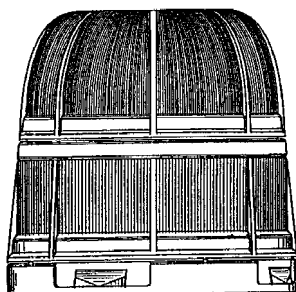

01 Numéro d'enregistrement
34694-02

Numéro, date et heure du dépôt
79475-02 24.05.2002, 14.00

02 Date d'échéance
24.05.2017

03 Nom du déposant
Beeson and Sons Limited

04 Adresse (rue et numéro) du déposant
Hertford Place, Denham Way

05 Code postal, localité et pays du déposant
Rickmansworth - Herts WD3 2XB,
Grande-Bretagne

06 Nom et adresse du mandataire ou indication
de l'adresse postale du déposant
OFFICE PARETTE (FRED MAES)
Avenue Gabrielle Petit 2
B-7940 Brugelette
Belgique.

08 Reproduction du dessin ou modèle
VOIR REPRODUCTION(S)

11 Indication du produit suivi de la (des)
classe(s) et de la (des) sous-classe(s)
Capuchon (cl 9-07).

13 Droit de priorité visé à l'article 4 de la
Convention de Paris pour la protection de la
Propriété Industrielle
Grande-Bretagne, le 26 11 2001, no.
2106479, Beeson and Sons Limited.

14 Indication du nom du véritable créateur du
dessin ou modèle
KING Roger Milner

18 Date de réception de la requête du renouvel-
lement
14.03.2012

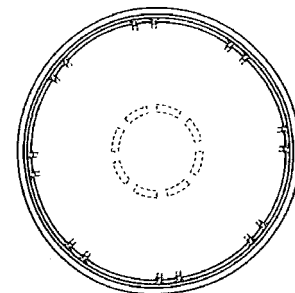
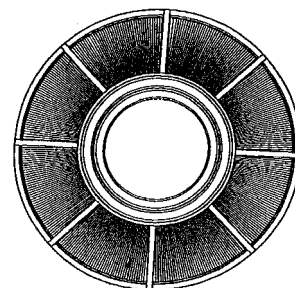
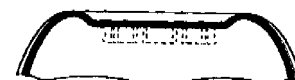
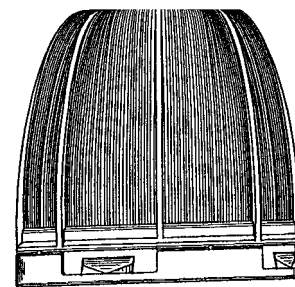

01 Numéro d'enregistrement
34698-00

Numéro, date et heure du dépôt
79487-00 29.05.2002, 14.00

02 Date d'échéance
29.05.2017

03 Nom du déposant
Djurle Industri AB

04 Adresse (rue et numéro) du déposant

05 Code postal, localité et pays du déposant
S-360 44 Ingelstad,
Suède

06 Nom et adresse du mandataire ou indication
de l'adresse postale du déposant
Office Ernest T. FREYLLINGER S.A.
234 route d'Arlon
L-8010 Strassen
Luxembourg.

08 Reproduction du dessin ou modèle
VOIR REPRODUCTION(S)

11 Indication du produit suivi de la (des)
classe(s) et de la (des) sous-classe(s)
Dispositif de connexion pour remorque
(cl 12-10; 13-03).

13 *Droit de priorité visé à l'article 4 de la Convention de Paris pour la protection de la Propriété Industrielle*

Suède, no. 01-4224, le 10 12 2001, Djurle Industri AB.

14 *Indication du nom du véritable créateur du dessin ou modèle*

GRÄNS Sven-Eric

18 *Date de réception de la requête du renouvellement*

23.03.2012

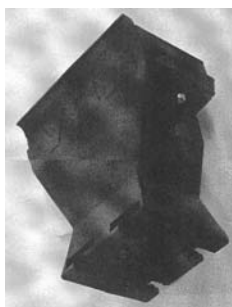
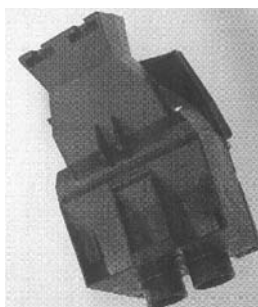
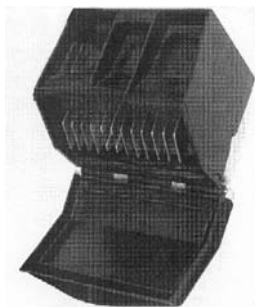
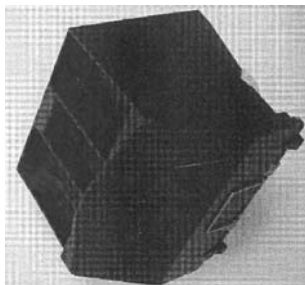
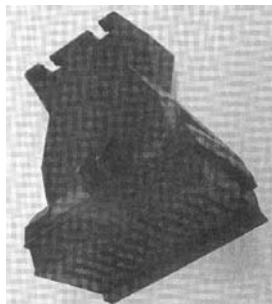

01 *Numéro d'enregistrement*

34699-00

Numéro, date et heure du dépôt

79489-00 30.05.2002 , 15.50

02 *Date d'échéance*

30.05.2017

03 *Nom du déposant*

Carefusion 303, Inc., Delaware corporation

04 *Adresse (rue et numéro) du déposant*

10221 Wateridge Circle, Building A

05 *Code postal, localité et pays du déposant*

San Diego, California 92121, Etats-Unis d'Amérique

06 *Nom et adresse du mandataire ou indication de l'adresse postale du déposant*

Cabinet Chaillot
Avenue de l'Agent Sarre 16/20, BP 74
92703 Colombes Cedex
France.

08 *Reproduction du dessin ou modèle*

VOIR REPRODUCTION(S)

11 *Indication du produit suivi de la (des) classe(s) et de la (des) sous-classe(s)*

Connecteur pour fluides (cl 24-01, 02).

13 *Droit de priorité visé à l'article 4 de la Convention de Paris pour la protection de la Propriété Industrielle*

Etats-Unis d'Amérique, le 30 11 2001, no. 29/151255, MOSLER Theodore J.; LEINSING Karl R.

14 *Indication du nom du véritable créateur du dessin ou modèle*

MOSLER Theodore J.; LEINSING Karl R.

18 *Date de réception de la requête du renouvellement*

14.03.2012

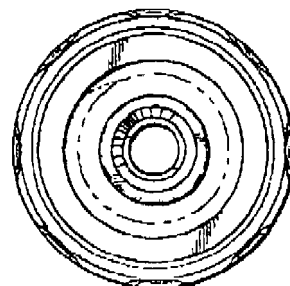
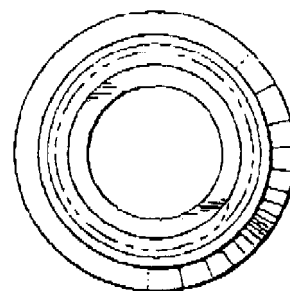

01 *Inschrijvingsnummer*

34731-01

Nummer en dagtekening (dag en uur) van het depot

79313-01 03.04.2002 , 10.00

02 *Vervaldatum*

03.04.2017

03 *Naam van de deposant*

Stad Antwerpen

04 *Adres (straat en nummer) van de deposant*

Grote Markt 1

05 *Postcode, plaats en land van de deposant*

2000 Antwerpen, België

06 *Naam en adres van de gemachtigde of vermelding van het correspondentie-adres van de deposant*

ARNOLD & SIEDSMA
Meir 24 Bus 17

B-2000 Antwerpen
België.

- 08 *Afbeelding van de tekening of het model*
ZIE AFBEELDING(EN)
- 11 *Vermelding van het voortbrengsel gevolgd door de aanduiding van de klasse(n) en onderklasse(n)*
Verkeerspaal/-zuil (kl 10-06; 25-01, 02).
- 14 *Vermelding van de naam van de werkelijke ontwerper van de tekening*
DE RUYSSER Rik
- 18 *Dagtekening van de aanvraag van de vernieuwing*
30.03.2012

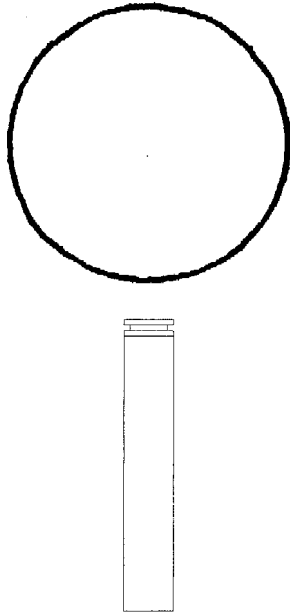

- 01 *Inschrijvingsnummer*
34731-05
Nummer en dagtekening (dag en uur) van het depot
79313-05 03.04.2002, 10.00
- 02 *Vervaldatum*
03.04.2017
- 03 *Naam van de deposant*
Stad Antwerpen
- 04 *Adres (straat en nummer) van de deposant*
Grote Markt 1
- 05 *Postcode, plaats en land van de deposant*
2000 Antwerpen,
België
- 06 *Naam en adres van de gemachtigde of vermelding van het correspondentie-adres van de deposant*
ARNOLD & SIEDSMA
Meir 24 Bus 17
B-2000 Antwerpen
België.
- 08 *Afbeelding van de tekening of het model*
ZIE AFBEELDING(EN)
- 11 *Vermelding van het voortbrengsel gevolgd door de aanduiding van de klasse(n) en onderklasse(n)*
Balustrade (kl 25-02).

14 *Vermelding van de naam van de werkelijke ontwerper van de tekening*

DE RUYSSER Rik

18 *Dagtekening van de aanvraag van de vernieuwing*
30.03.2012

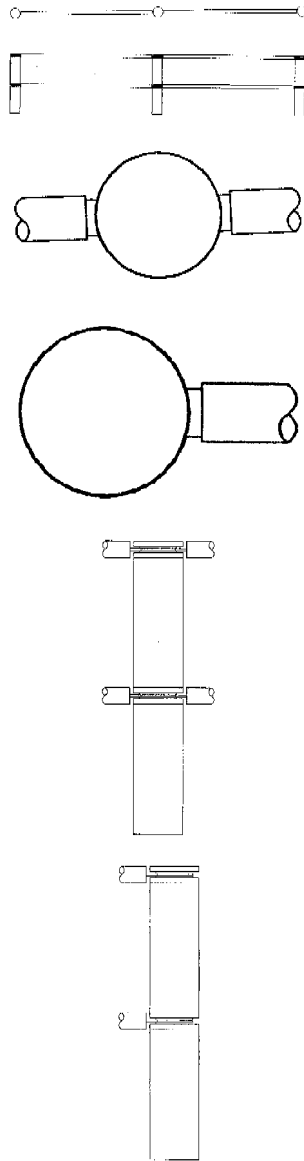

- 01 *Inschrijvingsnummer*
34737-00
Nummer en dagtekening (dag en uur) van het depot
79357-00 17.04.2002, 10.00
- 02 *Vervaldatum*
17.04.2017
- 03 *Naam van de deposant*
Active Gear Co of Canada Ltd.
- 04 *Adres (straat en nummer) van de deposant*
201 Snidercroft Road
- 05 *Postcode, plaats en land van de deposant*
Concord, Ontario L4K 2J9,
Canada

06 *Naam en adres van de gemachtigde of vermelding van het correspondentie-adres van de deposant*

Merkenbureau Bouma B.V.
Postbus 30177
3001 DD Rotterdam
Nederland.

- 08 *Afbeelding van de tekening of het model*
ZIE AFBEELDING(EN)
- 11 *Vermelding van het voortbrengsel gevolgd door de aanduiding van de klasse(n) en onderklasse(n)*
Vloeistoftank (kl 12-10).
- 14 *Vermelding van de naam van de werkelijke ontwerper van de tekening*
Canada, dd. 11 03 2002, nr. 98863,
Active Gear Co of Canada Limited.
- 18 *Dagtekening van de aanvraag van de vernieuwing*
05.03.2012

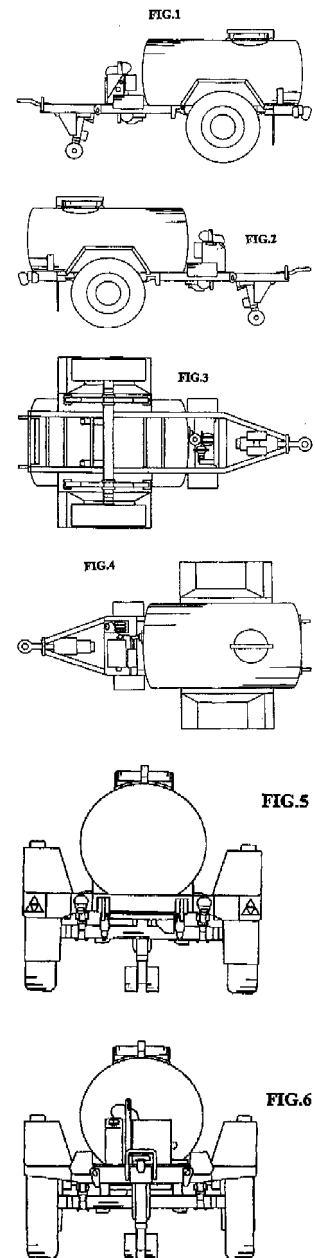

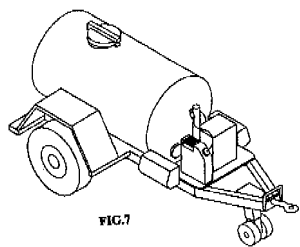

FIG. 7

- 01 *Numéro d'enregistrement*
34745-00
Numéro, date et heure du dépôt
79387-00 24.04.2002 , 24.00
- 02 *Date d'échéance*
24.04.2017
- 03 *Nom du déposant*
Colgate-Palmolive Company,
Delaware corporation
- 04 *Adresse (rue et numéro) du déposant*
300 Park Avenue
- 05 *Code postal, localité et pays du déposant*
New York, New York 10022,
Etats-Unis d'Amérique
- 06 *Nom et adresse du mandataire ou indication
de l'adresse postale du déposant*
GEVERS
Holidaystraat 5
B-1831 Diegem
Belgique.
- 08 *Reproduction du dessin ou modèle*
VOIR REPRODUCTION(S)
- 11 *Indication du produit suivi de la (des)
classe(s) et de la (des) sous-classe(s)*
Bouteille (cl 9-01, 07).
- 18 *Date de réception de la requête du renouvel-
lement*
28.03.2012

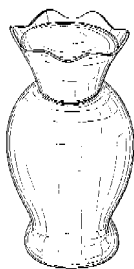

FIG. 1

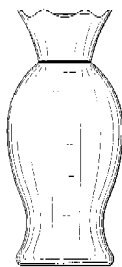

FIG. 2

- 01 *Inschrijvingsnummer*
34834-00
*Nummer en dagtekening (dag en uur) van het
depot*
06504-00 04.09.2002 , 10.00
- 02 *Vervaldatum*
04.09.2017
- 03 *Naam van de deposant*
Schaubroeck N.V.
- 04 *Adres (straat en nummer) van de deposant*
Steenweg Deinze 154
- 05 *Postcode, plaats en land van de deposant*
B-9810 Nazareth,
België
- 08 *Afbeelding van de tekening of het model*
ZIE AFBEELDING(EN)
- 11 *Vermelding van het voortbrengsel gevolgd
door de aanduiding van de klasse(n) en
onderklasse(n)*
Kieshokje (kl 25-03).
- 18 *Dagtekening van de aanvraag van de ver-
nieuwing*
15.03.2012

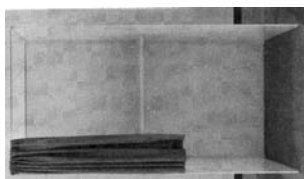

FIG. 3

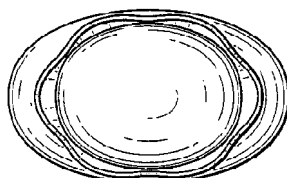

FIG. 4

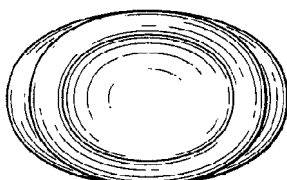
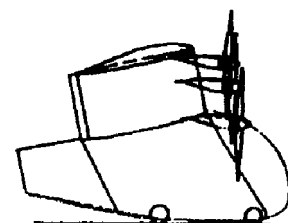
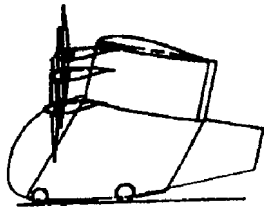

FIG. 5

- 01 *Inschrijvingsnummer*
35127-01
*Nummer en dagtekening (dag en uur) van het
depot*
79254-01 11.03.2002 , 24.00
- 02 *Vervaldatum*
11.03.2017
- 03 *Naam van de deposant*
Aerovironment, Inc., California
corporation
- 04 *Adres (straat en nummer) van de deposant*
825 South Myrtle Avenue
- 05 *Postcode, plaats en land van de deposant*
Monrovia, CA 91016,
Ver.St.v.Am
- 06 *Naam en adres van de gemachtigde of ver-
melding van het correspondentie-adres van
de deposant*
Exter Polak & Charlouis B.V.
Sir Winston Churchilllaan 295 A
2288 DC Rijswijk
Nederland.
- 08 *Afbeelding van de tekening of het model*
ZIE AFBEELDING(EN)
- 11 *Vermelding van het voortbrengsel gevolgd
door de aanduiding van de klasse(n) en
onderklasse(n)*
Luchtvaartuig (kl 12-07).
- 13 *Recht van voorrang als bedoeld in artikel 4
van het verdrag van Parijs tot bescherming
van de Industriële Eigendom*
Ver.St.v.Am., dd. 12 09 2001, 29/
148,129, KENDALL Greg T.; DALEY
Janus G.; HIBBS Bart D.; MEININ-
GER Zik D.; OWENS Laird; PARKS
William M.; PELTZ Adam L.; SAD-
LER Wyatt SHIPLEY Mark.
- 14 *Vermelding van de naam van de werkelijke
ontwerper van de tekening*
KENDALL Greg T.; DALEY Janus G.;
HIBBS Bart D.; MEININGER Zik D.;
OWENS Laird; PARKS William M.;
PELTZ Adam L.; SADLER Wyatt;
SHIPLEY Mark.
- 18 *Dagtekening van de aanvraag van de ver-
nieuwing*
09.03.2012



Linker zijaanzicht

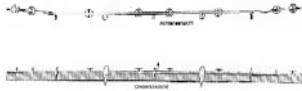

Rechter zijaanzicht

01 *Inschrijvingsnummer***35127-02***Nummer en dagtekening (dag en uur) van het depot*

79254-02 11.03.2002 , 24.00

02 *Vervaldatum*

11.03.2017

03 *Naam van de deposant*

Aerovironment, Inc., California corporation

04 *Adres (straat en nummer) van de deposant*

825 South Myrtle Avenue

05 *Postcode, plaats en land van de deposant*

Monrovia, CA 91016, Ver.St.v.Am

06 *Naam en adres van de gemachtigde of vermelding van het correspondentie-adres van de deposant*Exter Polak & Charlouis B.V.
Sir Winston Churchillaan 295 A
2288 DC Rijswijk
Nederland.08 *Afbeelding van de tekening of het model*
ZIE AFBEELDING(EN)11 *Vermelding van het voortbrengsel gevolgd door de aanduiding van de klasse(n) en onderklasse(n)*

Luchtvaartuig (kl 12-07).

13 *Recht van voorrang als bedoeld in artikel 4 van het verdrag van Parijs tot bescherming van de Industriële Eigendom*

Ver.St.v.Am., dd. 12 09 2001, 29/148,129, KENDALL Greg T.; DALEY Janus G.; HIBBS Bart D.; MEININGER Zik D.; OWENS Laird; PARKS William M.; PELTZ Adam L.; SADLER Wyatt SHIPLEY Mark.

14 *Vermelding van de naam van de werkelijke ontwerper van de tekening*

KENDALL Greg T.; DALEY Janus G.; HIBBS Bart D.; MEININGER Zik D.; OWENS Laird; PARKS William M.; PELTZ Adam L.; SADLER Wyatt; SHIPLEY Mark.

18 *Dagtekening van de aanvraag van de vernieuwing*

09.03.2012

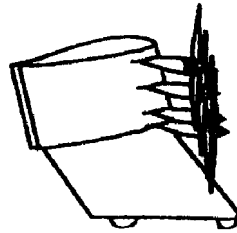
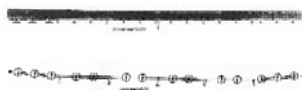

Linker zijaanzicht

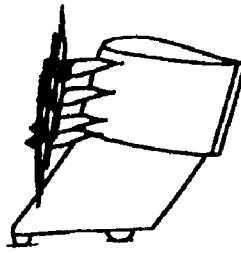

Rechter zijaanzicht

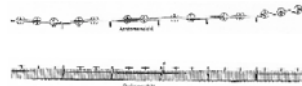
01 *Numéro d'enregistrement***35131-01***Numéro, date et heure du dépôt*

79401-01 29.04.2002 , 24.00

02 *Date d'échéance*

29.04.2017

03 *Nom du déposant*Brady Worldwide, Inc.,
Wisconsin corporation04 *Adresse (rue et numéro) du déposant*

2221 West Camden Avenue

05 *Code postal, localité et pays du déposant*Milwaukee, WI 53209,
Etats-Unis d'Amérique06 *Nom et adresse du mandataire ou indication de l'adresse postale du déposant*OFFICE PARETTE (FRED MAES)
Avenue Gabrielle Petit 2
B-7940 Brugelette
Belgique.08 *Reproduction du dessin ou modèle*

VOIR REPRODUCTION(S)

11 *Indication du produit suivi de la (des) classe(s) et de la (des) sous-classe(s)*

Cartouche d'imprimerie (cl 14-02; 16-03; 18-02).

13 *Droit de priorité visé à l'article 4 de la Convention de Paris pour la protection de la Propriété Industrielle*

Etats-Unis d'Amérique, le 01 11 2001, no. 29/150.902, WILKEN Kevin L.; GILBERTSON Mark A.

14 *Indication du nom du véritable créateur du dessin ou modèle*

WILKEN Kevin L.; GILBERTSON Mark A.

18 *Date de réception de la requête du renouvellement*

27.03.2012

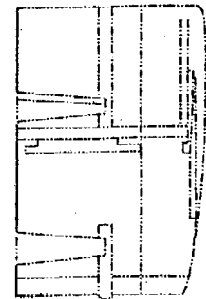
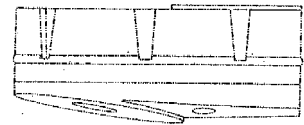
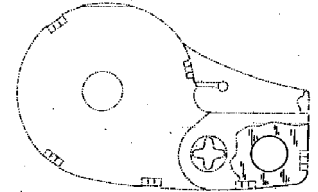
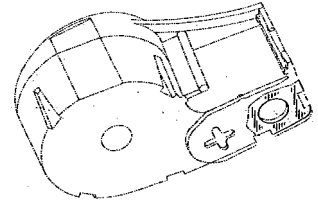
01 *Numéro d'enregistrement***35131-02***Numéro, date et heure du dépôt*

79401-02 29.04.2002 , 24.00

02 *Date d'échéance*

29.04.2017

03 *Nom du déposant*Brady Worldwide, Inc.,
Wisconsin corporation04 *Adresse (rue et numéro) du déposant*

2221 West Camden Avenue

05 *Code postal, localité et pays du déposant*Milwaukee, WI 53209,
Etats-Unis d'Amérique06 *Nom et adresse du mandataire ou indication de l'adresse postale du déposant*OFFICE PARETTE (FRED MAES)
Avenue Gabrielle Petit 2
B-7940 Brugelette
Belgique.08 *Reproduction du dessin ou modèle*

VOIR REPRODUCTION(S)

11 *Indication du produit suivi de la (des) classe(s) et de la (des) sous-classe(s)*

Cartouche d'imprimerie (cl 14-02; 16-03; 18-02).

13 *Droit de priorité visé à l'article 4 de la Convention de Paris pour la protection de la Propriété Industrielle*

Etats-Unis d'Amérique, le 01 11 2001, no. 29/150.902, WILKEN Kevin L.; GILBERTSON Mark A.

- 14 Indication du nom du véritable créateur du dessin ou modèle
WILKEN Kevin L.; GILBERTSON Mark A.
- 18 Date de réception de la requête du renouvellement
27.03.2012

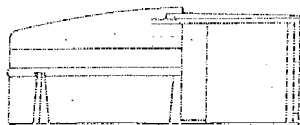
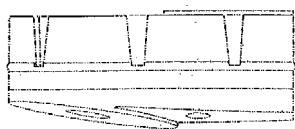
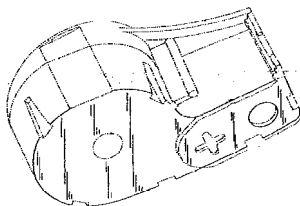
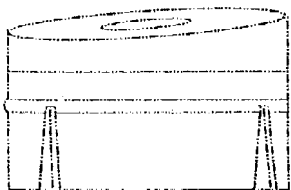
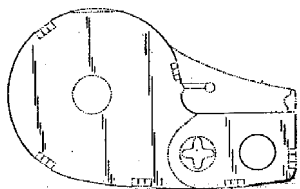

- 01 Numéro d'enregistrement
35134-01
Numéro, date et heure du dépôt
79478-01 27.05.2002, 24.00
- 02 Date d'échéance
27.05.2017
- 03 Nom du déposant
Vertu Ltd
- 04 Adresse (rue et numéro) du déposant
51 Eastcheap
- 05 Code postal, localité et pays du déposant
London EC3M 1JP,
Grande-Bretagne

- 06 Nom et adresse du mandataire ou indication de l'adresse postale du déposant
OFFICE PARETTE (FRED MAES)
Avenue Gabrielle Petit 2
B-7940 Brugelette
Belgique.
- 08 Reproduction du dessin ou modèle
VOIR REPRODUCTION(S)
- 11 Indication du produit suivi de la (des) classe(s) et de la (des) sous-classe(s)
Combiné (cl 14-03).
- 13 Droit de priorité visé à l'article 4 de la Convention de Paris pour la protection de la Propriété Industrielle
Finlande, le 27 11 2001, no. M20010783, Nokia Corporation.
- 14 Indication du nom du véritable créateur du dessin ou modèle
NUOVO Frank
- 18 Date de réception de la requête du renouvellement
14.03.2012

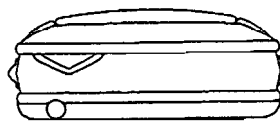

Fig. 1

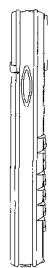

Fig. 2

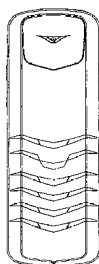

Fig. 3



Fig. 4

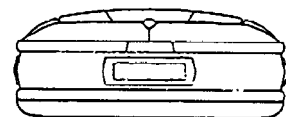

Fig. 5

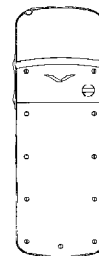

Fig. 6

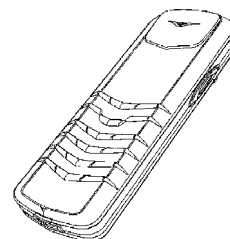

Fig. 7

- 01 Inschrijvingsnummer
35150-00
Nummer en dagtekening (dag en uur) van het depot
79862-00 26.09.2002, 10.00
- 02 Vervaldatum
26.09.2017
- 03 Naam van de deposant
Foucault V.O.F.
- 04 Adres (straat en nummer) van de deposant
Dwarsweg 18
- 05 Postcode, plaats en land van de deposant
5165 NM Waspik,
Nederland
- 08 Afbeelding van de tekening of het model
ZIE AFBELDING(EN)
- 11 Vermelding van het voortbrengsel gevolgd door de aanduiding van de klasse(n) en onderklasse(n)
Tafel (kl 6-03).
- 18 Dagtekening van de aanvraag van de vernieuwing
02.03.2012





01 *Inschrijvingsnummer*
35186-00

Nummer en dagtekening (dag en uur) van het depot

79735-00 20.08.2002 , 10.00

02 *Vervaldatum*
20.08.2017

03 *Naam van de deposant*
Deryan Design Holding B.V.

04 *Adres (straat en nummer) van de deposant*
Jonagold 21

05 *Postcode, plaats en land van de deposant*
6662 HV Elst,
Nederland

06 *Naam en adres van de gemachtigde of vermelding van het correspondentie-adres van de deposant*
Merkenbureau Bouma B.V.
Postbus 30177
3001 DD Rotterdam
Nederland.

08 *Afbeelding van de tekening of het model*
ZIE AFBEELDING(EN)

11 *Vermelding van het voortbrengsel gevolgd door de aanduiding van de klasse(n) en onderklasse(n)*
Beschermerhoes voor fietsstoeltje (kl 2-02; 3-99; 6-13; 12-11).

14 *Vermelding van de naam van de werkelijke ontwerper van de tekening*
VAN AALST Roy Bernardus Johannes

18 *Dagtekening van de aanvraag van de vernieuwing*
05.03.2012

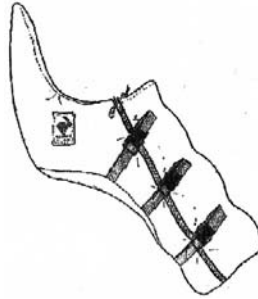
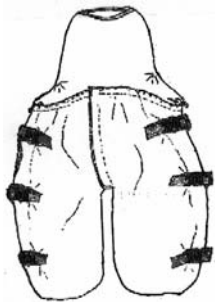

01 *Inschrijvingsnummer*
35255-01

Nummer en dagtekening (dag en uur) van het depot

79782-01 30.08.2002 , 24.00

02 *Vervaldatum*
30.08.2017

03 *Naam van de deposant*
Bos Elektro BV

04 *Adres (straat en nummer) van de deposant*
Oscar Romerolaan 12

05 *Postcode, plaats en land van de deposant*
1216 TK Hilversum,
Nederland

08 *Afbeelding van de tekening of het model*
ZIE AFBEELDING(EN)

11 *Vermelding van het voortbrengsel gevolgd door de aanduiding van de klasse(n) en onderklasse(n)*
Lichtmast (kl 25-03; 26-03, 04).

12 *Beschrijving van de kenmerkende eigenschappen van het nieuwe uiterlijk van het voortbrengsel; in voorkomend geval, vermelding van de onderdelen van de tekening of het model waarop de kleuren betrekking hebben*
Het model bestaat uit zes vierkante kokerprofielen; deze profielen zitten op een frame.

14 *Vermelding van de naam van de werkelijke ontwerper van de tekening*
BOS Bernardus Hendrikus Adrianus

18 *Dagtekening van de aanvraag van de vernieuwing*
05.03.2012

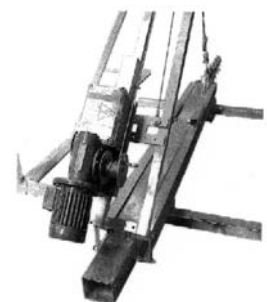
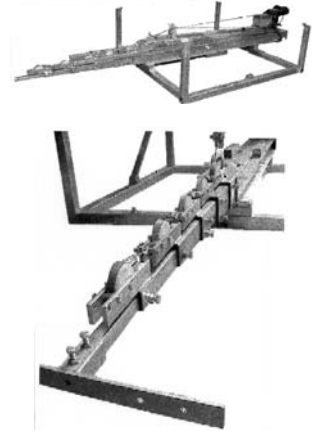

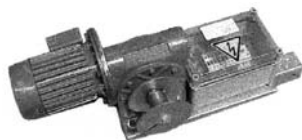

01 *Inschrijvingsnummer*
35255-02

Nummer en dagtekening (dag en uur) van het depot

79782-02 30.08.2002 , 24.00

02 *Vervaldatum*
30.08.2017

03 *Naam van de deposant*
Bos Elektro BV

04 *Adres (straat en nummer) van de deposant*
Oscar Romerolaan 12

05 *Postcode, plaats en land van de deposant*
1216 TK Hilversum,
Nederland

08 *Afbeelding van de tekening of het model*
ZIE AFBEELDING(EN)

11 *Vermelding van het voortbrengsel gevolgd door de aanduiding van de klasse(n) en onderklasse(n)*

Lichtmast (kl 25-03; 26-03, 04).

12 *Beschrijving van de kenmerkende eigenschappen van het nieuwe uiterlijk van het voortbrengsel; in voorkomend geval, vermelding van de onderdelen van de tekening of het model waarop de kleuren betrekking hebben*
Het model bestaat uit zes vierkante kokerprofielen; deze profielen zitten op een frame.

14 *Vermelding van de naam van de werkelijke ontwerper van de tekening*

BOS Bernardus Hendrikus Adrianus

18 *Dagtekening van de aanvraag van de vernieuwing*
05.03.2012



01 *Inschrijvingsnummer*
37261-00

Nummer en dagtekening (dag en uur) van het depot

82329-00 27.03.2007 , 20.23

02 *Vervaldatum*
27.03.2017

03 *Naam van de deposant*
HAAS Antonius Gijsbertus Everardus

04 *Adres (straat en nummer) van de deposant*
's-Gravendijkwal 73 b

05 *Postcode, plaats en land van de deposant*
3021 EE Rotterdam,
Nederland

06 *Naam en adres van de gemachtigde of vermelding van het correspondentie-adres van de deposant*
mr Joost Kappers
Langedijk 1
8463 NP Rotshaule
Nederland.

08 *Afbeelding van de tekening of het model*
ZIE AFBEELDING(EN)

11 *Vermelding van het voortbrengsel gevolgd door de aanduiding van de klasse(n) en onderklasse(n)*

Stoel (kl 6-01).

14 *Vermelding van de naam van de werkelijke ontwerper van de tekening*

HAAS Antonius Gijsbertus Everardus

18 *Dagtekening van de aanvraag van de vernieuwing*
20.03.2012



zij aanzicht



vooraanzicht

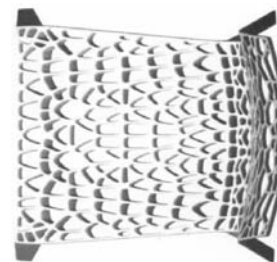

bovenaanzicht



achteraanzicht

01 *Inschrijvingsnummer*
37273-01

Nummer en dagtekening (dag en uur) van het depot

82446-01 09.07.2007 , 12.00

02 *Vervaldatum*
09.07.2017

03 *Naam van de deposant*
VAN ASPEREN Pieternella

04 *Adres (straat en nummer) van de deposant*
Maaskade 140 a

05 *Postcode, plaats en land van de deposant*
3071 NM Rotterdam,
Nederland

08 *Afbeelding van de tekening of het model*
ZIE AFBEELDING(EN)

11 *Vermelding van het voortbrengsel gevolgd door de aanduiding van de klasse(n) en onderklasse(n)*
Slobkous (kl 2-04).

14 *Vermelding van de naam van de werkelijke ontwerper van de tekening*
VAN ASPEREN Pieternella

18 *Dagtekening van de aanvraag van de vernieuwing*
19.03.2012

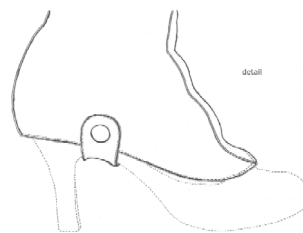
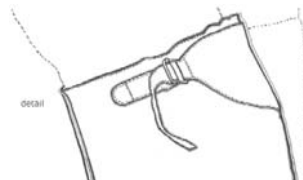
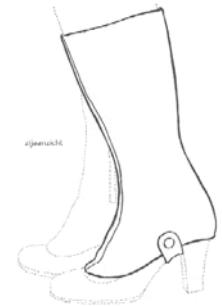

01 *Inschrijvingsnummer*
37273-02

Nummer en dagtekening (dag en uur) van het depot

82446-02 09.07.2007 , 12.00

02 *Vervaldatum*
09.07.2017

03 *Naam van de deposant*
VAN ASPEREN Pieterella

04 *Adres (straat en nummer) van de deposant*
Maaskade 140 a

05 *Postcode, plaats en land van de deposant*
3071 NM Rotterdam,
Nederland

08 *Afbeelding van de tekening of het model*
ZIE AFBEELDING(EN)

11 *Vermelding van het voortbrengsel gevolgd door de aanduiding van de klasse(n) en onderklasse(n)*
Slobkous (kl 2-04).

14 *Vermelding van de naam van de werkelijke ontwerper van de tekening*
VAN ASPEREN Pieterella

18 *Dagtekening van de aanvraag van de vernieuwing*
19.03.2012

01 *Inschrijvingsnummer*
37343-00

Nummer en dagtekening (dag en uur) van het depot

82444-00 10.08.2007 , 12.37

02 *Vervaldatum*
10.08.2017

03 *Naam van de deposant*
Basics Distribution B.V.

04 *Adres (straat en nummer) van de deposant*
Vossenlaan 14

05 *Postcode, plaats en land van de deposant*
6705 CE Wageningen-Hoog,
Nederland

08 *Afbeelding van de tekening of het model*
ZIE AFBEELDING(EN)

11 *Vermelding van het voortbrengsel gevolgd door de aanduiding van de klasse(n) en onderklasse(n)*

Opslagmedium (kl 14-02).

18 *Dagtekening van de aanvraag van de vernieuwing*
27.03.2012



01 *Inschrijvingsnummer*
37349-00

Nummer en dagtekening (dag en uur) van het depot

82519-00 28.09.2007 , 08.00

02 *Vervaldatum*
28.09.2017

03 *Naam van de deposant*
SCHOUTEN OLIE B.V.

04 *Adres (straat en nummer) van de deposant*
Gnephhoek 4, Postbus 42

05 *Postcode, plaats en land van de deposant*
2400 AA Alphen a/d Rijn,
Nederland

08 *Afbeelding van de tekening of het model*
ZIE AFBEELDING(EN)

- 09 *Vermelding van de kleur(en)*
geel (pantone 102 C), blauw (pantone 2757 C), wit
- 11 *Vermelding van het voortbrengsel gevolgd door de aanduiding van de klasse(n) en onderklasse(n)*
Logo (kl 32-00)
- 18 *Dagtekening van de aanvraag van de vernieuwing*
14.03.2012



- 01 *Inschrijvingsnummer*
37362-00
Nummer en dagtekening (dag en uur) van het depot
82359-00 27.04.2007 , 16.25
- 02 *Vervaldatum*
27.04.2017
- 03 *Naam van de deposant*
LG Innotek Co., Ltd.
- 04 *Adres (straat en nummer) van de deposant*
33 Fl., LG Twin Tower West,
20, Yeouido-dong
- 05 *Postcode, plaats en land van de deposant*
Yeongdeungo-gu, Seoul 150-721,
Republiek Korea
- 06 *Naam en adres van de gemachtigde of vermelding van het correspondentie-adres van de deposant*
Novagraaf Nederland B.V.
Hogehilweg 3
1101 CA Amsterdam-Zuidoost
Nederland.
- 08 *Afbeelding van de tekening of het model*
ZIE AFBEELDING(EN)
- 11 *Vermelding van het voortbrengsel gevolgd door de aanduiding van de klasse(n) en onderklasse(n)*
Verlichtingsapparaat (kl 26-05).
- 13 *Recht van voorrang als bedoeld in artikel 4 van het verdrag van Parijs tot bescherming van de Industriële Eigendom*
Zuid-Korea, dd. 01 11 2006, nr. 30-2006-0043719, LG Innotek Co., Ltd.
- 14 *Vermelding van de naam van de werkelijke ontwerper van de tekening*
LEE Kwang Cheol
- 18 *Dagtekening van de aanvraag van de vernieuwing*
06.03.2012

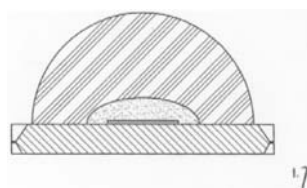
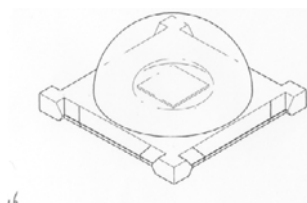
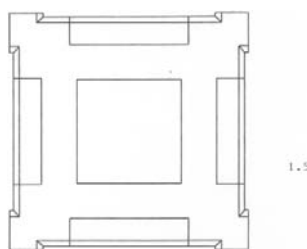
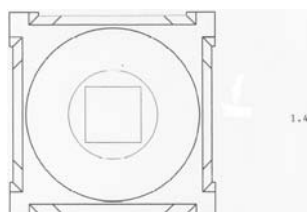
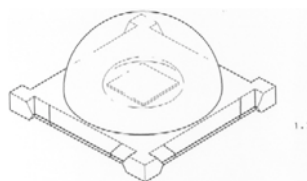

- 01 *Inschrijvingsnummer*
37363-00
Nummer en dagtekening (dag en uur) van het depot
82367-00 07.05.2007 , 16.09
- 02 *Vervaldatum*
07.05.2017
- 03 *Naam van de deposant*
LG Innotek Co., Ltd.
- 04 *Adres (straat en nummer) van de deposant*
33 Fl., LG Twin Tower West,
20, Yeouido-dong

- 05 *Postcode, plaats en land van de deposant*
Yeongdeungo-gu, Seoul 150-721,
Republiek Korea
- 06 *Naam en adres van de gemachtigde of vermelding van het correspondentie-adres van de deposant*
Novagraaf Nederland B.V.
Hogehilweg 3
1101 CA Amsterdam-Zuidoost
Nederland.
- 08 *Afbeelding van de tekening of het model*
ZIE AFBEELDING(EN)
- 11 *Vermelding van het voortbrengsel gevolgd door de aanduiding van de klasse(n) en onderklasse(n)*
Verlichtingsapparaat (kl 26-05).
- 13 *Recht van voorrang als bedoeld in artikel 4 van het verdrag van Parijs tot bescherming van de Industriële Eigendom*
Zuid-Korea, dd. 14 11 2006, nr. 30-2006-0045261, LG Innotek Co., Ltd.
- 14 *Vermelding van de naam van de werkelijke ontwerper van de tekening*
CHOI Yong Seok
- 18 *Dagtekening van de aanvraag van de vernieuwing*
06.03.2012

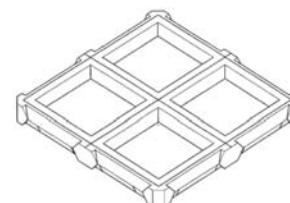

1.1 aanzicht in perspectief



1.2 voor/achter aanzicht



1.3 zijaanzicht

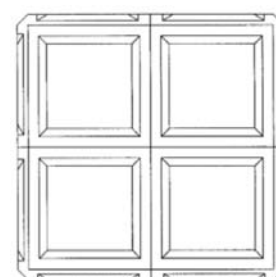

1.4 bovenaanzicht

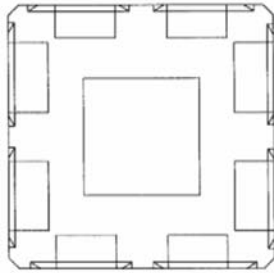

1.5 onderaanzicht

01 *Inschrijvingsnummer***37364-00***Nummer en dagtekening (dag en uur) van het depot*

82371-00 09.05.2007 , 13.54

02 *Vervaldatum*

09.05.2017

03 *Naam van de deposant*

LG Innotek Co., Ltd.

04 *Adres (straat en nummer) van de deposant*33 Fl., LG Twin Tower West,
20, Yeouido-dong05 *Postcode, plaats en land van de deposant*Yeongdeungo-gu, Seoul 150-721,
Republiek Korea06 *Naam en adres van de gemachtigde of vermelding van het correspondentie-adres van de deposant*Novagraaf Nederland B.V.
Hogehilweg 3
1101 CA Amsterdam-Zuidoost
Nederland.08 *Afbeelding van de tekening of het model*

ZIE AFBEELDING(EN)

11 *Vermelding van het voortbrengsel gevolgd door de aanduiding van de klasse(n) en onderklasse(n)*

Verlichtingsapparaat (kl 26-05).

13 *Recht van voorrang als bedoeld in artikel 4 van het verdrag van Parijs tot bescherming van de Industriële Eigendom*Zuid-Korea, dd. 14 11 2006, nr. 30-
2006-0045260, LG Innotec Co. Ltd.14 *Vermelding van de naam van de werkelijke ontwerper van de tekening*

LEE Kwang Cheol

18 *Dagtekening van de aanvraag van de vernieuwing*

06.03.2012

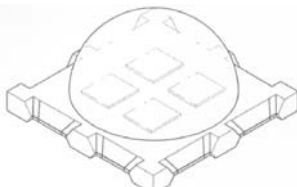

1.1 aanzicht in perspectief

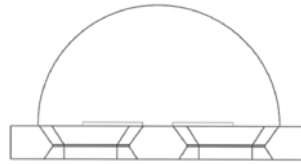

1.2 voor/achter aanzicht

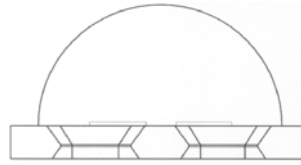

1.3 zijaanzicht

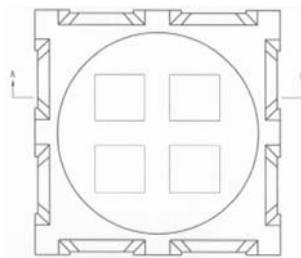

1.4 bovenaanzicht

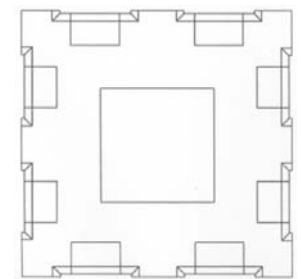

1.5 onderaanzicht

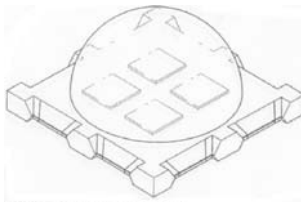

1.6 aanzicht in perspectief

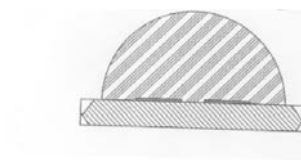

1.7 vooraanzicht/achteraanzicht/zijaanzicht

01 *Inschrijvingsnummer***37374-00***Nummer en dagtekening (dag en uur) van het depot*

82425-00 20.08.2007 , 08.00

02 *Vervaldatum*

20.08.2017

03 *Naam van de deposant*

Haarman Installatietechnik vof

04 *Adres (straat en nummer) van de deposant*

Lipperkerkstraat 12

05 *Postcode, plaats en land van de deposant*7511 DA Enschede,
Nederland08 *Afbeelding van de tekening of het model*

ZIE AFBEELDING(EN)

11 *Vermelding van het voortbrengsel gevolgd door de aanduiding van de klasse(n) en onderklasse(n)*

Berging voor scootmobiel (kl 25-03).

14 *Vermelding van de naam van de werkelijke ontwerper van de tekening*

HAARMAN Henk

18 *Dagtekening van de aanvraag van de vernieuwing*

06.03.2012

01 *Inschrijvingsnummer***37376-00***Nummer en dagtekening (dag en uur) van het depot*

82474-00 20.08.2007 , 08.00

02 *Vervaldatum*

20.08.2017

03 *Naam van de deposant*

Yvonne Marijke de Bruijn

04 *Adres (straat en nummer) van de deposant*

Nieuwegracht 35 b

05 *Postcode, plaats en land van de deposant*3512 LD Utrecht,
Nederland08 *Afbeelding van de tekening of het model*

ZIE AFBEELDING(EN)

11 *Vermelding van het voortbrengsel gevolgd door de aanduiding van de klasse(n) en onderklasse(n)*Peritoneaal dialyse catheterhouder (kl
24-02, 04).12 *Beschrijving van de kenmerkende eigenschappen van het nieuwe uiterlijk van het voortbrengsel; in voorkomend geval, vermelding van de onderdelen van de tekening of het model waarop de kleuren betrekking hebben*

De catheterhouder is van elastisch kant; de drukkers zitten op smal elastiek; de tunnels voor het tussenstuk en de eindop zijn van elastisch tricot.

14 *Vermelding van de naam van de werkelijke ontwerper van de tekening*

DE BRUIJN Yvonne

- 18 *Dagtekening van de aanvraag van de vernieuwing*
29.03.2012



- 01 *Inschrijvingsnummer*
37385-00
Nummer en dagtekening (dag en uur) van het depot
82287-00 20.08.2007 , 08.00
- 02 *Vervaldatum*
20.08.2017
- 03 *Naam van de deposant*
Bickery Food Group BV,
Stichtse Kade 46,
1243 HW 's-Graveland
- 04 *Adres (straat en nummer) van de deposant*
Postbus 433
- 05 *Postcode, plaats en land van de deposant*
1200 AK Hilversum,
Nederland
- 08 *Afbeelding van de tekening of het model*
ZIE AFBEELDING(EN)
- 11 *Vermelding van het voortbrengsel gevolgd door de aanduiding van de klasse(n) en onderklasse(n)*
Theedoos met theezakjes (kl 9-03, 05).
- 18 *Dagtekening van de aanvraag van de vernieuwing*
15.03.2012

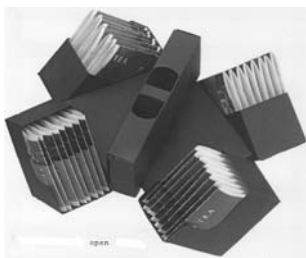

- 01 *Inschrijvingsnummer*
37390-00
Nummer en dagtekening (dag en uur) van het depot
82390-00 14.08.2007 , 08.00
- 02 *Vervaldatum*
14.08.2017
- 03 *Naam van de deposant*
Kraay Exploitatie BV
- 04 *Adres (straat en nummer) van de deposant*
De Tweede Geerden 11
- 05 *Postcode, plaats en land van de deposant*
5334 LH Velddriël,
Nederland
- 06 *Naam en adres van de gemachtigde of vermelding van het correspondentie-adres van de deposant*
Hjalmar Gerrit Arie Bakker
Fijkensakker 8
5311 GS Gameren
Nederland.
- 08 *Afbeelding van de tekening of het model*
ZIE AFBEELDING(EN)
- 11 *Vermelding van het voortbrengsel gevolgd door de aanduiding van de klasse(n) en onderklasse(n)*
Neuslatclip (kl 25-02, 99).
- 12 *Beschrijving van de kenmerkende eigenschappen van het nieuwe uiterlijk van het voortbrengsel; in voorkomend geval, vermelding van de onderdelen van de tekening of het model waarop de kleuren betrekking hebben*
"Een kunststof schijf met een diameter van 25 mm en een dikte van 5 mm, aan de boven- en onderzijde van de schijf zit een opstaande rand van 0,5 mm hoog; in het midden van de schijf zit een holle pijp van 13 mm en een diameter van 5 mm.
- 14 *Vermelding van de naam van de werkelijke ontwerper van de tekening*
BAKKER Hjalmar Gerrit Arie
- 18 *Dagtekening van de aanvraag van de vernieuwing*
08.03.2012



- 01 *Inschrijvingsnummer*
37396-00
Nummer en dagtekening (dag en uur) van het depot
82385-00 24.08.2007 , 10.35
- 02 *Vervaldatum*
24.08.2017
- 03 *Naam van de deposant*
HOORELBEKE Alain
- 04 *Adres (straat en nummer) van de deposant*
Hofstraat 10
- 05 *Postcode, plaats en land van de deposant*
3980 Tessenderlo,
België
- 08 *Afbeelding van de tekening of het model*
ZIE AFBEELDING(EN)
- 11 *Vermelding van het voortbrengsel gevolgd door de aanduiding van de klasse(n) en onderklasse(n)*
Handgreep voor ritssluiting (kl 2-07).
- 14 *Vermelding van de naam van de werkelijke ontwerper van de tekening*
HOORELBEKE Alain
- 18 *Dagtekening van de aanvraag van de vernieuwing*
24.03.2012



- 01 *Inschrijvingsnummer*
37401-01
Nummer en dagtekening (dag en uur) van het depot
82495-01 11.09.2007 , 08.00
- 02 *Vervaldatum*
11.09.2017
- 03 *Naam van de deposant*
Hulsebos Holding BV
- 04 *Adres (straat en nummer) van de deposant*
Het Kasteel 315
- 05 *Postcode, plaats en land van de deposant*
7325 PE Apeldoorn,
Nederland
- 08 *Afbeelding van de tekening of het model*
ZIE AFBEELDING(EN)

11 *Vermelding van het voortbrengsel gevolgd door de aanduiding van de klasse(n) en onderklasse(n)*

Vloerlamp (kl 26-05).

12 *Beschrijving van de kenmerkende eigenschappen van het nieuwe uiterlijk van het voortbrengsel; in voorkomend geval, vermelding van de onderdelen van de tekening of het model waarop de kleuren betrekking hebben*

De lamp heeft een houten frame in de vorm van twee piramides met de met de punten op elkaar in verdraaide vorm.

14 *Vermelding van de naam van de werkelijke ontwerper van de tekening*

HULSEBOS Robert

18 *Dagtekening van de aanvraag van de vernieuwing*

27.03.2012



01 *Inschrijvingsnummer*

37401-02

Nummer en dagtekening (dag en uur) van het depot

82495-02 11.09.2007 , 08.00

02 *Vervaldatum*

11.09.2017

03 *Naam van de deposant*

Hulsebos Holding BV

04 *Adres (straat en nummer) van de deposant*

Het Kasteel 315

05 *Postcode, plaats en land van de deposant*

7325 PE Apeldoorn,
Nederland

08 *Afbeelding van de tekening of het model*

ZIE AFBEELDING(EN)

11 *Vermelding van het voortbrengsel gevolgd door de aanduiding van de klasse(n) en onderklasse(n)*

Hanglamp (kl 26-05).

12 *Beschrijving van de kenmerkende eigenschappen van het nieuwe uiterlijk van het voortbrengsel; in voorkomend geval, vermelding van de onderdelen van de tekening of het model waarop de kleuren betrekking hebben*

De lamp heeft een houten frame in de vorm van een piramide in verdraaide vorm.

14 *Vermelding van de naam van de werkelijke ontwerper van de tekening*

HULSEBOS Robert

18 *Dagtekening van de aanvraag van de vernieuwing*

27.03.2012



01 *Inschrijvingsnummer*

37462-00

Nummer en dagtekening (dag en uur) van het depot

06795-00 29.08.2007 , 08.00

02 *Vervaldatum*

29.08.2017

03 *Naam van de deposant*

Zapata B.V.B.A.

04 *Adres (straat en nummer) van de deposant*

Asbronstraat 14

05 *Postcode, plaats en land van de deposant*

B-3545 Halen,
België

08 *Afbeelding van de tekening of het model*

ZIE AFBEELDING(EN)

11 *Vermelding van het voortbrengsel gevolgd door de aanduiding van de klasse(n) en onderklasse(n)*

Bolderwagen (kl 12-02).

12 *Beschrijving van de kenmerkende eigenschappen van het nieuwe uiterlijk van het voortbrengsel; in voorkomend geval, vermelding van de onderdelen van de tekening of het model waarop de kleuren betrekking hebben*

"Bolderwagen opengevouwen waarbij de opgespannen bekleding een ononderbroken rechthoekige bak vormt; de met stuurstang centraal vooraan verbonden aan stuurwielen"; bolderwagen waarbij de wielen aan elke zijde zich in één lijn achter elkaar bevinden.

14 *Vermelding van de naam van de werkelijke ontwerper van de tekening*

GUNTER Flossie

18 *Dagtekening van de aanvraag van de vernieuwing*

19.03.2012



#@mmpp 3002



Rubriek VIII Rubrique VIII

Beneluxdepots waarbij wijzigingen van de inschrijving van de tekening of het model in het register werden aangetekend (regel 3.1 van het Uitvoeringsreglement).

Dépôts Benelux auprès desquels sont enregistrées au registre des modifications de l'enregistrement du dessin ou modèle (règle 3.1 du Règlement d'exécution).

- 01 Overdrachten
 - 02 Licenties
 - 03 Pandrechten
 - 04 Beslagleggingen
 - 05 Doorhalen van licenties, pand, beslag
 - 06 Adreswijzigingen (houder)
 - 07 Naamswijzigingen (houder)
 - 08
 - a Wijzigingen van correspondentie-adres
 - b Aanstelling of wijziging van gemachtigde
 - c Naams- en adreswijzigingen van gemachtigde
 - d Naams- of adreswijzigingen van gemachtigde
 - 09 Naams- en adreswijzigingen (houder)
 - 10 Verbeteringen van schrijffouten
 - 11 Overige verbeteringen
- N.B - De na de tekst van een wijziging voorkomende aanduiding betreft een interne codering.
- Indien na de datum van aantekening de aanduidingen (1), (2), enz. voorkomen betekent dit dat bij de registraties gelijktijdig meerdere wijzigingen zijn aangetekend. Tevens geven deze aanduidingen de volgorde der wijzigingen aan.

- 01 Cessions
- 02 Licences
- 03 Droits de gage
- 04 Saisies
- 05 Radiation de licences, gages, saisies
- 06 Changement d'adresse (titulaire)
- 07 Changement de nom (titulaire)
- 08
 - a Changements d'adresse de correspondance
 - b Institution ou changement de mandataire
 - c Changements de nom et d'adresse du mandataire
 - d Changements de nom ou d'adresse du mandataire
- 09 Changement de nom et d'adresse (titulaire)
- 10 Corrections d'erreurs de plume
- 11 Autre rectifications

- N.B - L'indication qui pourrait figurer après le texte d'une modification est un code interne.
- Si les indications (1), (2), etc. devaient figurer après la date de notification, cela signifie qu'il y a plusieurs modifications qui sont notifiées simultanément. Ces indications font également apparaître le rang des modifications.

1 OVERDRACHTEN CESSIONS

32367-01/32367-02, 38395-01/38395-07

Overgegaan aan:

Stas I.P. B.V.
Esp 245
5633 AD Eindhoven,
Nederland

00005-009;

Aangetekend: 27.01.2012

38689-01/38689-03, 38887-01/38887-02, 38888-01/38888-02

Overgegaan aan:

Bouwmeester Van Rens B.V.
Adriaan Dortsmanplein 3
1411 RC Naarden,
Nederland

00006-007;

Aangetekend: 03.02.2012

24970-01/24970-02

Overgegaan aan:

DKB Household Switzerland AG
Eggbühlstrasse 28
CH-8050 Zurich,
Zwitserland

00028-002;

Aangetekend: 09.08.2011

35589-01/35589-02

Overgegaan aan:

Vestergaard Frandsen SA
Chemin Messidor 5-7
1006 Lausanne,
Zwitserland

00042-002;

Aangetekend: 26.12.2011

3 PANDRECHTEN DROITS DE GAGE

31262-01/31262-03

In pand gegeven aan:

Coöperatieve Rabobank U.A.
Concordiastraat 2
4811 NA Breda,
Nederland

11001-003;

Aangetekend: 23.01.2012

6 ADRESWIJZIGINGEN CHANGEMENTS D'ADRESSE

28211-00

Adres gewijzigd in:

Hammoorer Weg 25
22941 Bargteheide,

20004-001;

Aangetekend: 28.02.2012

7 NAAMSWIJZIGINGEN CHANGEMENTS DE NOM

29139-00

Naam gewijzigd in:

Pelkko Group Oy

30015-001;

Aangetekend: 05.12.2011

8b AANSTELLING OF WIJ- ZIGING VAN GEMACHTIGDE INSTITUTION OU CHAN- GEMENT DE MANDA- TAIRE

32367-01/32367-02, 38395-01/38395-07

Aanstelling of wijziging van gemachtigde:

Deterink N.V.
Postbus 3
5600 AA Eindhoven
Nederland.

41002-009;

Aangetekend: 27.01.2012

37521-00

Institution ou changement de mandataire:

Dennemeyer & Associates SA
55 rue des Bruyères
L-1274 Howald
Luxembourg.

41003-001;

Enregistré: 06.02.2012

37257-01

Aanstelling of wijziging van gemachtigde:

Zacco Netherlands B.V.
Nachtwachlaan 20
1058 EA Amsterdam
Nederland.

41004-001;

Aangetekend: 14.02.2012

34514-01/34514-03

Institution ou changement de mandataire:

Office Hanssens S.p.r.l.
40, square Marie-Louise, Boîte 19
B-1000 Bruxelles
Belgique.

41005-003;

Enregistré: 21.02.2012

34463-00

Aanstelling of wijziging van gemachtigde:

Dennemeyer & Associates SA
55 rue des Bruyères
L-1274 Howald
Luxemburg.

41006-001;

Aangetekend: 22.02.2012

34700-00

Aanstelling of wijziging van gemachtigde:

Landmark B.V.
Drentsestraat 4
3812 EH Amersfoort
Nederland.

41009-001;

Aangetekend: 29.02.2012

23454-00

Aanstelling of wijziging van gemachtigde:

Novagraaf Nederland B.V.
Hogehilweg 3
1101 CA Amsterdam-Zuidoost
Nederland.

41010-001;

Aangetekend: 06.03.2012

34817-01/34817-02, 34888-01/34888-03

Aanstelling of wijziging van gemachtigde:

Philips Intellectual Property &
Standards
High Tech Campus 44
5656 AE Eindhoven
Nederland.

41158-005;

Aangetekend: 01.11.2011

34747-01/34747-07

Aanstelling of wijziging van gemachtigde:

Novagraaf Nederland B.V.
Hogehilweg 3
1101 CA Amsterdam-Zuidoost
Nederland.

41163-007;

Aangetekend: 03.11.2011

37351-00

Institution ou changement de mandataire:

CABINET BEDE S.A.
Boulevard General Wahis 15

1030 Bruxelles
Belgique.

41167-001;

Enregistré: 09.12.2011

8d
**NAAMS- OF ADRESWIJ-
ZIGING VAN
GEMACHTIGDE
CHANGEMENTS DE
NOM OU D'ADRESSE
DU MANDATAIRE**

**28279-00, 34181-00, 34281-00,
35416-00, 37487-00**

Naam of adres van de gemachtigde gewijzigd in:

49001-005;

Aangetekend: 19.01.2012

#@mmp 127