Benelux-Modellenblad Recueil des Dessins ou Modèles Benelux

Inhoudsopgave Table des matières

Inhoudsopgave	
Table des matières	i
Inhoud van de rubrieken	
Contenu des rubriques	3
Rubriek I	
Rubrique I	7
Rubriek II	
Rubrique II	29
Rubriek III	
Rubrique III	31
Rubriek VII	
Rubrique VII	33
Rubriek VIII	
Rubrique VIII	63
OVERDRACHTEN	
CESSIONS.....	64
ADRESWIJZIGINGEN	
CHANGEMENTS D'ADRESSE	64
AANSTELLING of WIJZIGING VAN GEMACHTIGDE	
INSTITUTION ou CHANGEMENT DE MANDATAIRE	64
OVERIGE VERBETERINGEN	
AUTRES RECTIFICATIONS.....	65



Inhoud van de rubrieken

Contenu des rubriques

Rubriek I

Beneluxdepots ingeschreven overeenkomstig artikel 3.11 van het Benelux-verdrag inzake de intellectuele eigendom.

Volgorde van publicatie (voorafgegaan door codering):

- 01 Volgnummer van de inschrijving alsmede nummer en dagtekening (dag, uur en minuut) van het depot, datum van inschrijving;
- 02 Datum waarop de geldigheidsduur van de inschrijving verstrijkt;
- 03 Naam van de deposant;
- 04 Adres (straat);
- 05 Plaats en land;
- 06 In voorkomend geval, naam en adres van de gemachtigde of, in voorkomend geval, vermelding van het correspondentie-adres van de deposant;
- 08 Afbeelding(en) van de tekening of het model;
- 09 In voorkomend geval, vermelding van de kleur(en);
- 10 in voorkomend geval, nadere omschrijving van de onder code 09 genoemde kleur(en);
- 11 Vermelding van het voortbrengsel alsmede klasse(n) en onderklasse(n) aanduiding;
- 12 In voorkomend geval, vermelding van de kenmerkende eigenschappen van de tekening of het model;
- 13 In voorkomend geval, vermelding van het recht van voorrang als bedoeld in artikel 4 van het Verdrag van Parijs tot bescherming van de Industriële Eigendom;
- 14 In voorkomend geval, vermelding van de naam van de werkelijke ontwerper van de tekening of het model.

Rubriek II

Beneluxdepots ingeschreven overeenkomstig artikel 3.11 van het Benelux-verdrag inzake de intellectuele eigendom waarvan door de deposant opschorting van de publicatie van de inschrijving is gevraagd (artikel 3.12 van het Benelux-verdrag inzake de intellectuele eigendom).

Volgorde van publicatie (voorafgegaan door codering):

- 01 Volgnummer van de inschrijving, datum van inschrijving;
- 15 Vermelding van de termijn waarvoor opschorting van de publicatie werd gevraagd.

Rubriek III

Beneluxdepots ingeschreven overeenkomstig artikel 3.11 van het Benelux-verdrag inzake de intellectuele eigendom waarvan door de deposant opschorting van de publicatie van de inschrijving werd gevraagd.

Volgorde van publicatie (voorafgegaan door codering):

- 01 Volgnummer van de inschrijving alsmede nummer en dagtekening (dag, uur en minuut) van het depot, datum van inschrijving;
- 02 Datum waarop de geldigheidsduur van de inschrijving verstrijkt;
- 03 Naam van de deposant;
- 04 Adres (straat);
- 05 Plaats en land;
- 06 In voorkomend geval, naam en adres van de gemachtigde of, in voorkomend geval, vermelding van het correspondentie-adres van de deposant;
- 08 Afbeelding(en) van de tekening of het model;
- 09 In voorkomend geval, vermelding van de kleur(en);
- 10 in voorkomend geval, nadere omschrijving van de onder code 09 genoemde kleur(en);
- 11 Vermelding van het voortbrengsel alsmede klasse(n) en onderklasse(n) aanduiding;
- 12 In voorkomend geval, vermelding van de kenmerkende eigenschappen van de tekening of het model;
- 13 In voorkomend geval, vermelding van het recht van voorrang als bedoeld in artikel 4 van het Verdrag van Parijs tot bescherming van de Industriële Eigendom;
- 14 In voorkomend geval, vermelding van de naam van de werkelijke ontwerper van de tekening of het model;
- 15 Vermelding van de termijn waarvoor opschorting van de publicatie werd gevraagd.

Rubrique I

Dépôts Benelux enregistrés conformément aux dispositions de l'article 3.11 de la Convention Benelux en matière de propriété intellectuelle.

Ordre de la publication (précédé d'un code):

- 01 Numéro d'ordre de l'enregistrement ainsi que le numéro et la date (jour, heure et minute) du dépôt, la date d'enregistrement;
- 02 Date d'échéance de la durée de protection de l'enregistrement;
- 03 Nom du déposant;
- 04 Adresse (rue);
- 05 Localité et pays;
- 06 Le cas échéant, le nom et l'adresse du mandataire ou, le cas échéant, l'indication de l'adresse postale du déposant;
- 08 Reproduction(s) du dessin ou du modèle;
- 09 Le cas échéant, l'indication de la (des) couleur(s);
- 10 Le cas échéant, la description de la (des) couleur(s) mentionnée(s) au code 09;
- 11 Indication du produit ainsi que l'indication de la (des) classe(s) et de la (des) sous-classe(s);
- 12 Le cas échéant, l'indication des éléments caractéristiques du dessin ou du modèle;
- 13 Le cas échéant, l'indication du droit de priorité tel que visé à l'article 4 de la Convention de Paris pour la protection de la Propriété Industrielle;
- 14 Le cas échéant, l'indication du nom du véritable créateur du dessin ou du modèle.

Rubrique II

Dépôts Benelux enregistrés conformément aux dispositions de l'article 3.11 de la Convention Benelux en matière de propriété intellectuelle pour lesquels le déposant a demandé l'ajournement de la publication de l'enregistrement (article 3.12 de la Convention Benelux en matière de propriété intellectuelle).

Ordre de la publication (précédé d'un code):

- 01 Numéro d'ordre de l'enregistrement, la date d'enregistrement;
- 15 Indication de la période d'ajournement de la publication.

Rubrique III

Dépôts Benelux enregistrés conformément aux dispositions de l'article 3.11 de la Convention Benelux en matière de propriété intellectuelle pour lesquels le déposant avait demandé l'ajournement de la publication.

Ordre de la publication (précédé d'un code):

- 01 Numéro d'ordre de l'enregistrement ainsi que le numéro et la date (jour, heure et minute) du dépôt, la date d'enregistrement;
- 02 Date d'échéance de la durée de protection de l'enregistrement;
- 03 Nom du déposant;
- 04 Adresse (rue);
- 05 Localité et pays;
- 06 Le cas échéant, le nom et l'adresse du mandataire ou, le cas échéant, l'indication de l'adresse postale du déposant;
- 08 Reproduction(s) du dessin ou du modèle;
- 09 Le cas échéant, l'indication de la (des) couleur(s);
- 10 Le cas échéant, la description de la (des) couleur(s) mentionnée(s) au code 09;
- 11 Indication du produit ainsi que l'indication de la (des) classe(s) et de la (des) sous-classe(s);
- 12 Le cas échéant, l'indication des éléments caractéristiques du dessin ou du modèle;
- 13 Le cas échéant, l'indication du droit de priorité tel que visé à l'article 4 de la Convention de Paris pour la protection de la Propriété Industrielle;
- 14 Le cas échéant, l'indication du nom du véritable créateur du dessin ou du modèle;
- 15 Indication de la période d'ajournement de la publication.



Rubriek IV

Beneluxdepots ingeschreven overeenkomstig artikel 3.13 van het Benelux-verdrag inzake de intellectuele eigendom werd opgeschort (in strijd met de goede zeden of de openbare orde van één der Beneluxlanden).

Rubriek V

Beneluxdepots ingeschreven overeenkomstig artikel 3.11 van het Benelux-verdrag inzake de intellectuele eigendom waarvan de publicatie overeenkomstig artikel 3.13 van het Benelux-verdrag inzake de intellectuele eigendom werd opgeschort.

Volgorde van publicatie (voorafgegaan door codering):

- 01 Volgnummer van de inschrijving alsmede nummer en dagtekening (dag, uur en minuut) van het depot, datum van inschrijving;
- 02 Datum waarop de geldigheidsduur van de inschrijving verstrijkt;
- 03 Naam van de deposant;
- 04 Adres (straat);
- 05 Plaats en land;
- 06 In voorkomend geval, naam en adres van de gemachtigde of, in voorkomend geval, vermelding van het correspondentie-adres van de deposant;
- 08 Afbeelding(en) van de tekening of het model;
- 09 In voorkomend geval, vermelding van de kleur(en);
- 10 in voorkomend geval, nadere omschrijving van de onder code 09 genoemde kleur(en);
- 11 Vermelding van het voortbrengsel alsmede klasse(n) en onderklasse(n) aanduiding;
- 12 In voorkomend geval, vermelding van de kenmerkende eigenschappen van de tekening of het model;
- 13 In voorkomend geval, vermelding van het recht van voorrang als bedoeld in artikel 4 van het Verdrag van Parijs tot bescherming van de Industriële Eigendom;
- 14 In voorkomend geval, vermelding van de naam van de werkelijke ontwerper van de tekening of het model.

Rubriek VI

Beneluxdepots ingeschreven overeenkomstig artikel 3.11 van het Benelux-verdrag inzake de intellectuele eigendom waarvan een tweede publicatie is verricht (artikel 3.11, lid 3 van het Benelux-verdrag inzake de intellectuele eigendom).

Volgorde van publicatie (voorafgegaan door codering):

- 01 Volgnummer van de inschrijving alsmede nummer en dagtekening (dag, uur en minuut) van het depot, datum van inschrijving;
- 02 Datum waarop de geldigheidsduur van de inschrijving verstrijkt;
- 03 Naam van de deposant;
- 04 Adres (straat);
- 05 Plaats en land;
- 06 In voorkomend geval, naam en adres van de gemachtigde of, in voorkomend geval, vermelding van het correspondentie-adres van de deposant;
- 08 Afbeelding(en) van de tekening of het model;
- 09 In voorkomend geval, vermelding van de kleur(en);
- 10 in voorkomend geval, nadere omschrijving van onder code 09 genoemde kleur(en);
- 11 Vermelding van het voortbrengsel alsmede klasse(n) en onderklasse aanduiding;
- 12 In voorkomend geval, vermelding van de kenmerkende eigenschappen van de tekening of het model;
- 13 In voorkomend geval, vermelding van het recht van voorrang als bedoeld in artikel 4 van het Verdrag van Parijs tot bescherming van de Industriële Eigendom;
- 14 In voorkomend geval, vermelding van de naam van de werkelijke ontwerper van de tekening of het model;
- 15 In voorkomend geval, vermelding van de termijn waarvoor opschorting van de publicatie werd gevraagd.

Rubriek VII

Vernieuwingen van de overeenkomstig artikel 3.11 van het Benelux-verdrag inzake de intellectuele eigendom ingeschreven Beneluxdepots (artikel 3.14 van het Benelux-verdrag inzake de intellectuele eigendom).

Volgorde van publicatie (voorafgegaan door codering):

- 01 Volgnummer van de inschrijving alsmede nummer en dagtekening (dag, uur en minuut) van het depot, datum van inschrijving;
- 02 Datum waarop de geldigheidsduur van de inschrijving verstrijkt;
- 03 Naam van de deposant;
- 04 Adres (straat);
- 05 Plaats en land;
- 06 In voorkomend geval, naam en adres van de gemachtigde of, in voorkomend geval, vermelding van het correspondentie-adres van de deposant;
- 08 Afbeelding(en) van de tekening of het model;

Rubrique IV

Dépôts Benelux pour lesquels la publication a été ajournée conformément à l'article 3.13 de la Convention Benelux en matière de propriété intellectuelle (contraire aux bonnes moeurs ou à l'ordre public d'un des pays du Benelux).

Rubrique V

Dépôts Benelux enregistrés conformément à l'article 3.11 de la Convention Benelux en matière de propriété intellectuelle pour lesquels la publication a été ajournée, conformément aux dispositions de l'article 3.13 de la Convention Benelux en matière de propriété intellectuelle.

Ordre de la publication (précédé d'un code):

- 01 Numéro d'ordre de l'enregistrement ainsi que le numéro et la date (jour, heure et minute) du dépôt, la date d'enregistrement;
- 02 Date d'échéance de la durée de protection de l'enregistrement;
- 03 Nom du déposant;
- 04 Adresse (rue);
- 05 Localité et pays;
- 06 Le cas échéant, le nom et l'adresse du mandataire ou, le cas échéant, l'indication de l'adresse postale du déposant;
- 08 Reproduction(s) du dessin ou du modèle;
- 09 Le cas échéant, l'indication de la (des) couleur(s);
- 10 Le cas échéant, la description de la (des) couleur(s) mentionnée(s) au code 09;
- 11 Indication du produit ainsi que l'indication de la (des) classe(s) et de la (des) sous-classe(s);
- 12 Le cas échéant, l'indication des éléments caractéristiques du dessin ou du modèle;
- 13 Le cas échéant, l'indication du droit de priorité tel que visé à l'article 4 de la Convention de Paris pour la protection de la Propriété Industrielle;
- 14 Le cas échéant, l'indication du nom du véritable créateur du dessin ou du modèle.

Rubrique VI

Dépôts Benelux enregistrés conformément à l'article 3.11 de la Convention Benelux en matière de propriété intellectuelle pour lesquels une nouvelle publication est faite (article 3.11, alinéa 3 de la Convention Benelux en matière de propriété intellectuelle).

Ordre de la publication (précédé d'un code):

- 01 Numéro d'ordre de l'enregistrement ainsi que le numéro et la date (jour, heure et minute) du dépôt, la date d'enregistrement;
- 02 Date d'échéance de la durée de protection de l'enregistrement;
- 03 Nom du déposant;
- 04 Adresse (rue);
- 05 Localité et pays;
- 06 Le cas échéant, le nom et l'adresse du mandataire ou, le cas échéant, l'indication de l'adresse postale du déposant;
- 08 Reproduction(s) du dessin ou du modèle;
- 09 Le cas échéant, l'indication de la (des) couleur(s);
- 10 Le cas échéant, la description de la (des) couleur(s) mentionnée(s) au code 09;
- 11 Indication du produit ainsi que l'indication de la (des) classe(s) et de la (des) sous-classe(s);
- 12 Le cas échéant, l'indication des éléments caractéristiques du dessin ou du modèle;
- 13 Le cas échéant, l'indication du droit de priorité tel que visé à l'article 4 de la Convention de Paris pour la protection de la Propriété Industrielle;
- 14 Le cas échéant, l'indication du nom du véritable créateur du dessin ou du modèle;
- 15 Le cas échéant, l'indication de la période d'ajournement de la publication.

Rubrique VII

Renouvellements de dépôts Benelux enregistrés conformément à l'article 3.11 de la Convention Benelux en matière de propriété intellectuelle (article 3.14 de la Convention Benelux en matière de propriété intellectuelle).

Ordre de la publication (précédé d'un code):

- 01 Numéro d'ordre de l'enregistrement ainsi que le numéro et la date (jour, heure et minute) du dépôt, la date d'enregistrement;
- 02 Date d'échéance de la durée de protection de l'enregistrement;
- 03 Nom du déposant;
- 04 Adresse (rue);
- 05 Localité et pays;
- 06 Le cas échéant, le nom et l'adresse du mandataire ou, le cas échéant, l'indication de l'adresse postale du déposant;

- 09 In voorkomend geval, vermelding van de kleur(en);
- 10 In voorkomend geval, nadere omschrijving van de onder code 09 genoemde kleur(en);
- 11 Vermelding van het voortbrengsel alsmede klasse(n) en onderklassen) aanduiding;
- 12 In voorkomend geval, vermelding van de kenmerkende eigenschappen van de tekening of het model;
- 13 In voorkomend geval, vermelding van het recht van voorrang als bedoeld in artikel 4 van het Verdrag van Parijs tot bescherming van de Industriële Eigendom;
- 14 In voorkomend geval, vermelding van de naam van de werkelijke ontwerper van de tekening of het model;
- 18 Datum van verzoek tot vernieuwing.

- 08 Reproduction(s) du dessin ou du modèle;
- 09 Le cas échéant, l'indication de la (des) couleur(s);
- 10 Le cas échéant, la description de la (des) couleur(s) mentionnée(s) au code 09;
- 11 Indication du produit ainsi que l'indication de la (des) classe(s) et de la (des) sous-classe(s);
- 12 Le cas échéant, l'indication des éléments caractéristiques du dessin ou du modèle;
- 13 Le cas échéant, l'indication du droit de priorité tel que visé à l'article 4 de la Convention de Paris pour la protection de la Propriété Industrielle;
- 14 Le cas échéant, l'indication du nom du véritable créateur du dessin ou du modèle;
- 18 Date de la requête de renouvellement.

Rubriek VIII

Beneluxdepots waarbij wijzigingen van de inschrijving van de tekening of het model in het register werden aangetekend (regel 3.1 van het Uitvoeringsreglement).

- 01 Overdrachten
- 02 Licenties
- 03 Pandrechten
- 04 Beslagleggingen
- 05 Doorhalen van licenties, pand, beslag
- 06 Adreswijzigingen (houder)
- 07 Naamswijzigingen (houder)
- 08 a Wijzigingen van correspondentie-adres
- b Aanstelling of wijziging van gemachtigde
- c Naams- en adreswijzigingen van gemachtigde
- d Naams- of adreswijzigingen van gemachtigde
- 09 Naams- en adreswijzigingen (houder)
- 10 Verbeteringen van schrijffouten
- 11 Overige verbeteringen

N.B.-De na de tekst van een wijziging voorkomende aanduiding betreft een interne codering.
-Indien na de datum van aantekening de aanduidingen (1), (2), enz. voorkomen betekent dit dat bij de registraties gelijktijdig meerdere wijzigingen zijn aangetekend. Tevens geven deze aanduidingen de volgorde der wijzigingen aan.

Rubriek IX

Beneluxdepots waarvan ingevolge een rechterlijke beslissing die in kracht van gewijsde is gegaan, de doorhaling van de inschrijving heeft plaatsgevonden op verzoek van de meest gereede partij (artikel 1.14 en 4.5 van het Benelux-verdrag inzake de intellectuele eigendom en regel 3.1 van het Uitvoeringsreglement).

Rubriek X

- A Beneluxdepots waarvan de vrijwillige/ambtshalve doorhaling van de inschrijving heeft plaatsgevonden (artikel 3.21 van het Benelux-verdrag inzake de intellectuele eigendom en regel 3.1 van het Uitvoeringsreglement).
Volgorde van publicatie (voorafgegaan door codering):
 - 01 Volgnummer van de inschrijving.
- B Benelux en internationale depots waarbij een verklaring van de houder of een rechtelijke beslissing als bedoeld in artikel 3.24, lid 3 van het Benelux-verdrag inzake de intellectuele eigendom is ingeschreven.
Volgorde van publicatie (voorafgegaan door codering):
 - 01 Volgnummer van de inschrijving.

Rubriek XI

Inschrijvingen van Benelux- en internationale depots waarbij een vordering tot opeising van de ontwerper werd ingeschreven (artikel 3.7 van het Benelux-verdrag inzake de intellectuele eigendom en regel 2.10, lid 1 van het Uitvoeringsreglement).

Volgorde van publicatie (voorafgegaan door codering):

- 01 Volgnummer van de inschrijving;
- 14 Naam van de ontwerper.

Rubriek XII

Inschrijvingen van Benelux- en internationale depots waarbij de in artikel 3.7 het Benelux-verdrag inzake de intellectuele eigendom genoemde inschrijving van de vordering tot opeising werd doorgehaald (regel 2.10, lid 2 van het Uitvoeringsreglement).

Volgorde van publicatie (voorafgegaan door codering):

- 01 Volgnummer van de inschrijving;
- 14 Naam van de ontwerper.

Rubrique VIII

Dépôts Benelux auprès desquels sont enregistrées au registre des modifications de l'enregistrement du dessin ou modèle (règle 3.1 du Règlement d'exécution).

- 01 Cessions
- 02 Licences
- 03 Droits de gage
- 04 Saisies
- 05 Radiation de licences, gages, saisies
- 06 Changement d'adresse (titulaire)
- 07 Changement de nom (titulaire)
- 08 a Changements d'adresse de correspondance
- b Institution ou changement de mandataire
- c Changements de nom et d'adresse du mandataire
- d Changements de nom ou d'adresse du mandataire
- 09 Changement de nom et d'adresse (titulaire)
- 10 Corrections d'erreurs de plume
- 11 Autre rectifications

N.B.-L'indication qui pourrait figurer après le texte d'une modification est un code interne.
-Si les indications (1), (2), etc. devaient figurer après la date de notification, cela signifie qu'il y a plusieurs modifications qui sont notifiées simultanément. Ces indications font également apparaître le rang des modifications.

Rubrique IX

Dépôts Benelux dont la radiation de l'enregistrement, faisant suite à une décision judiciaire coulée en force de chose jugée, a été effectuée à la demande de la partie la plus diligente (article 1.14 et 4.5 de la Convention Benelux en matière de propriété intellectuelle et la règle 3.1 du Règlement d'exécution).

Rubrique X

- A Dépôts Benelux dont la radiation volontaire/d'office de l'enregistrement a été effectuée (article 3.21 de la Convention Benelux en matière de propriété intellectuelle et la règle 3.1 du Règlement d'exécution).
Ordre de la publication (précédé d'un code):
 - 01 Numéro d'ordre de l'enregistrement.
- B Dépôts Benelux ou internationaux pour lesquels une requête de renonciation partielle ou une décision judiciaire est enregistrée, comme visée à l'article 3.24, alinéa 3 de la Convention Benelux en matière de propriété intellectuelle).
Ordre de la publication (précédé d'un code):
 - 01 Numéro d'ordre de l'enregistrement.

Rubrique XI

Enregistrements de dépôts Benelux et internationaux auprès desquels une action en revendication du créateur a été enregistrée (article 3.7 de la Convention Benelux en matière de propriété intellectuelle et règle 2.10, alinéa 1 du Règlement d'exécution).

Ordre de la publication (précédé d'un code):

- 01 Numéro d'ordre de l'enregistrement;
- 14 Nom du créateur.

Rubrique XII

Enregistrements de dépôts Benelux et internationaux auprès desquels l'enregistrement de l'action en revendication visée à l'article 3.7 été radié (règle 2.10, alinéa 2 du Règlement d'exécution).

Ordre de la publication (précédé d'un code):

- 01 Numéro d'ordre de l'enregistrement;
- 14 Nom du créateur.

Rubriek XIII

Internationale inschrijvingen waarbij zijn aangetekend:
(regel 3.2, lid 3 van het Uitvoeringsreglement)

- a Nietigverklaring;
- b Vervallen verklaring;
- c Licentieverlening;
- d Pandrecht;
- e Beslaglegging;
- f Doorhaling der licentieverlening, pand, beslag.

Rubriek XIV

Inschrijvingen van Benelux- en internationale depots waarbij de bijzondere verklaring betreffende instandhouding van een auteursrecht is aangetekend (artikel 21, lid 3 en artikel 24 van de Eenvormige Beneluxwet inzake Tekeningen of Modellen).

Niet meer van toepassing sinds december 2003.

Rubriek XV

Beneluxdepots waarvan de geldigheidsduur van de inschrijving verstreken is (artikel 3.22, sub a. van het Benelux-verdrag inzake de intellectuele eigendom).

De publicatie heeft plaats na afloop van de termijn van uitstel bedoeld in artikel 3.14, lid 3 van het Benelux-verdrag inzake de intellectuele eigendom.

Rubrique XIII

Enregistrements internationaux auprès desquels sont enregistrées:
(règle 3.2, alinéa 3 du Règlement d'exécution).

- a Des décisions d'annulation;
- b Des décisions d'extinction;
- c Des licences;
- d Gages;
- e Saisies;
- f Des radiations de licence, gages, saisies.

Rubrique XIV

Enregistrements de dépôts Benelux et internationaux auprès desquels la déclaration spéciale concernant le maintien d'un droit d'auteur est enregistrée (article 21, par. 3 et article 24 de la Loi Uniforme Benelux en matière de Dessins ou Modèles).

Plus d'application depuis décembre 2003.

Rubrique XV

Dépôts Benelux dont l'enregistrement est venu à expiration (article 3.22, sous a. de la Convention Benelux en matière de propriété intellectuelle).

La publication a eu lieu après l'écoulement du délai de grâce prévu à l'article 3.14, alinéa 3 de la Convention Benelux en matière de propriété intellectuelle.



Rubriek I Rubrique I

Beneluxdepots ingeschreven overeenkomstig artikel 3.11 van het Benelux-verdrag inzake de intellectuele eigendom.

Dépôts Benelux enregistrés conformément aux dispositions de l'article 3.11 de la Convention Benelux en matière de propriété intellectuelle.

- 01 Volgnummer van de inschrijving alsmede nummer en dagtekening (dag, uur en minuut) van het depot, datum van inschrijving;
- 02 Datum waarop de geldigheidsduur van de inschrijving verstrijkt;
- 03 Naam van de deposant;
- 04 Adres (straat);
- 05 Plaats en land;
- 06 In voorkomend geval, naam en adres van de gemachtigde of, in voorkomend geval, vermelding van het correspondentie-adres van de deposant;
- 08 Afbeelding(en) van de tekening of het model;
- 09 In voorkomend geval, vermelding van de kleur(en);
- 10 In voorkomend geval, nadere omschrijving van de onder code 09 genoemde kleur(en);
- 11 Vermelding van het voortbrengsel alsmede klasse(n) en onderklasse(n) aanduiding;
- 12 In voorkomend geval, vermelding van de kenmerkende eigenschappen van de tekening of het model;
- 13 In voorkomend geval, vermelding van het recht van voorrang als bedoeld in artikel 4 van het Verdrag van Parijs tot bescherming van de Industriële Eigendom;
- 14 In voorkomend geval, vermelding van de naam van de werkelijke ontwerper van de tekening of het model.

- 01 Numéro d'ordre de l'enregistrement ainsi que le numéro et la date (jour, heure et minute) du dépôt, la date d'enregistrement;
- 02 Date d'échéance de la durée de protection de l'enregistrement;
- 03 Nom du déposant;
- 04 Adresse (rue);
- 05 Localité et pays;
- 06 Le cas échéant, le nom et l'adresse du mandataire ou, le cas échéant, l'indication de l'adresse postale du déposant;
- 08 Reproduction(s) du dessin ou du modèle;
- 09 Le cas échéant, l'indication de la (des) couleur(s);
- 10 Le cas échéant, la description de la (des) couleur(s) mentionnée(s) au code 09;
- 11 Indication du produit ainsi que l'indication de la (des) classe(s) et de la (des) sous-classe(s);
- 12 Le cas échéant, l'indication des éléments caractéristiques du dessin ou du modèle;
- 13 Le cas échéant, l'indication du droit de priorité tel que visé à l'article 4 de la Convention de Paris pour la protection de la Propriété Industrielle;
- 14 Le cas échéant, l'indication du nom du véritable créateur du dessin ou du modèle.



- 01 Numéro d'enregistrement
38956-01
Numéro, date et heure du dépôt
06925-01 16.11.2010 , 16.00
Date de l'enregistrement
02.05.2012 ,
02 Date d'échéance
16.11.2015
03 Nom du déposant
OPEN MIND & STRATEGY SPRL

- 04 Adresse (rue et numéro) du déposant
Avenue de la couronne 224, Bte 1
05 Code postal, localit e et pays du déposant
1050 Bruxelles,
Pays-Bas
08 Reproduction du dessin ou mod le
VOIR REPRODUCTION(S)
11 Indication du produit suivi de la (des)
classe(s) et de la (des) sous-classe(s)
Semelle (cl 2-04).
14 Indication du nom du v ritable cr ateur du
dessin ou mod le
KABIMBI NGOY Rudy

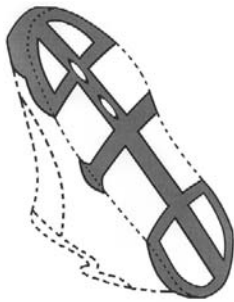

- 01 Numéro d'enregistrement
38956-02
Numéro, date et heure du dépôt
06925-02 16.11.2010 , 16.00
Date de l'enregistrement
02.05.2012 ,
02 Date d'échéance
16.11.2015
03 Nom du déposant
OPEN MIND & STRATEGY SPRL

- 04 Adresse (rue et numéro) du déposant
Avenue de la couronne 224, Bte 1
05 Code postal, localit e et pays du déposant
1050 Bruxelles,
Pays-Bas
08 Reproduction du dessin ou mod le
VOIR REPRODUCTION(S)
11 Indication du produit suivi de la (des)
classe(s) et de la (des) sous-classe(s)
Semelle (cl 2-04).
14 Indication du nom du v ritable cr ateur du
dessin ou mod le
KABIMBI NGOY Rudy

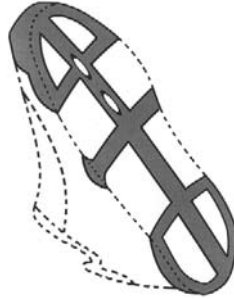

- 01 Numéro d'enregistrement
38956-03
Numéro, date et heure du dépôt
06925-03 16.11.2010 , 16.00
Date de l'enregistrement
02.05.2012 ,
02 Date d'échéance
16.11.2015
03 Nom du déposant
OPEN MIND & STRATEGY SPRL

- 04 Adresse (rue et numéro) du déposant
Avenue de la couronne 224, Bte 1
05 Code postal, localit e et pays du déposant
1050 Bruxelles,
Pays-Bas
08 Reproduction du dessin ou mod le
VOIR REPRODUCTION(S)
11 Indication du produit suivi de la (des)
classe(s) et de la (des) sous-classe(s)
Semelle (cl 2-04).
14 Indication du nom du v ritable cr ateur du
dessin ou mod le
KABIMBI NGOY Rudy

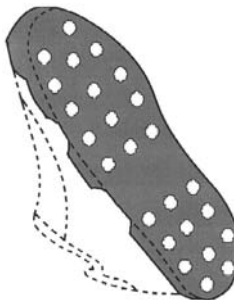

- 01 Numéro d'enregistrement
38956-04
Numéro, date et heure du dépôt
06925-04 16.11.2010 , 16.00
Date de l'enregistrement
02.05.2012 ,
02 Date d'échéance
16.11.2015
03 Nom du déposant
OPEN MIND & STRATEGY SPRL

- 04 Adresse (rue et numéro) du déposant
Avenue de la couronne 224, Bte 1

- 05 Code postal, localit e et pays du déposant
1050 Bruxelles,
Pays-Bas
08 Reproduction du dessin ou mod le
VOIR REPRODUCTION(S)
11 Indication du produit suivi de la (des)
classe(s) et de la (des) sous-classe(s)
Semelle (cl 2-04).
14 Indication du nom du v ritable cr ateur du
dessin ou mod le
KABIMBI NGOY Rudy



- 01 Numéro d'enregistrement
38956-05
Numéro, date et heure du dépôt
06925-05 16.11.2010 , 16.00
Date de l'enregistrement
02.05.2012 ,
02 Date d'échéance
16.11.2015
03 Nom du déposant
OPEN MIND & STRATEGY SPRL

- 04 Adresse (rue et numéro) du déposant
Avenue de la couronne 224, Bte 1
05 Code postal, localit e et pays du déposant
1050 Bruxelles,
Pays-Bas
08 Reproduction du dessin ou mod le
VOIR REPRODUCTION(S)
11 Indication du produit suivi de la (des)
classe(s) et de la (des) sous-classe(s)
Semelle (cl 2-04).
14 Indication du nom du v ritable cr ateur du
dessin ou mod le
KABIMBI NGOY Rudy

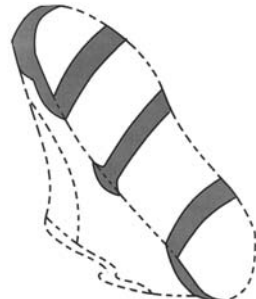

- 01 Numéro d'enregistrement
38956-06
Numéro, date et heure du dépôt
06925-06 16.11.2010 , 16.00

Date de l'enregistrement

02.05.2012 ,

02 Date d'échéance

16.11.2015

03 Nom du déposant

OPEN MIND & STRATEGY SPRL

04 Adresse (rue et numéro) du déposant

Avenue de la couronne 224, Bte 1

05 Code postal, localité et pays du déposant

1050 Bruxelles,
Pays-Bas

08 Reproduction du dessin ou modèle

VOIR REPRODUCTION(S)

11 Indication du produit suivi de la (des) classe(s) et de la (des) sous-classe(s)

Semelle (cl 2-04).

14 Indication du nom du véritable créateur du dessin ou modèle

KABIMBI NGOY Rudy



01 Numéro d'enregistrement

38956-07

Numéro, date et heure du dépôt

06925-07 16.11.2010 , 16.00

Date de l'enregistrement

02.05.2012 ,

02 Date d'échéance

16.11.2015

03 Nom du déposant

OPEN MIND & STRATEGY SPRL

04 Adresse (rue et numéro) du déposant

Avenue de la couronne 224, Bte 1

05 Code postal, localité et pays du déposant

1050 Bruxelles,
Pays-Bas

08 Reproduction du dessin ou modèle

VOIR REPRODUCTION(S)

11 Indication du produit suivi de la (des) classe(s) et de la (des) sous-classe(s)

Semelle (cl 2-04).

14 Indication du nom du véritable créateur du dessin ou modèle

KABIMBI NGOY Rudy

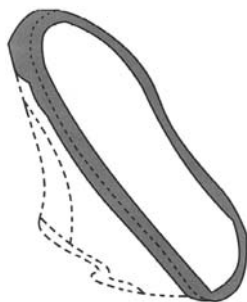

01 Inschrijvingsnummer

38957-01

Nummer en dagtekening (dag en uur) van het depot

83900-01 11.03.2011 , 08.00

Datum inschrijving

13.04.2012 ,

02 Vervaldatum

11.03.2016

03 Naam van de deposant

KipKep VOF

04 Adres (straat en nummer) van de deposant

Lingskamp 10

05 Postcode, plaats en land van de deposant

1251 JK Laren,
Nederland

08 Afbeelding van de tekening of het model

ZIE AFBEELDING(EN)

11 Vermelding van het voortbrengsel gevolgd door de aanduiding van de klasse(n) en onderklasse(n)

Etui voor luiers (kl 3-01).

14 Vermelding van de naam van de werkelijke ontwerper van de tekening

HARINGX Janneke

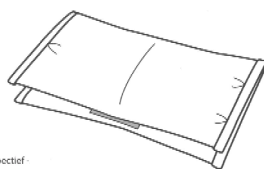

1. perspectief

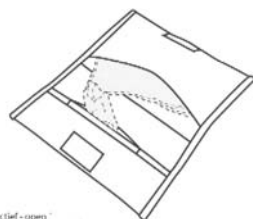

2. perspectief - open

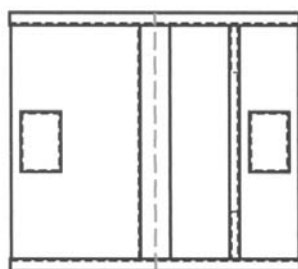

3. Bovenaanzicht



4. Bovenaanzicht

01 Inschrijvingsnummer

38957-02

Nummer en dagtekening (dag en uur) van het depot

83900-02 11.03.2011 , 08.00

Datum inschrijving

13.04.2012 ,

02 Vervaldatum

11.03.2016

03 Naam van de deposant

KipKep VOF

04 Adres (straat en nummer) van de deposant

Lingskamp 10

05 Postcode, plaats en land van de deposant

1251 JK Laren,
Nederland

08 Afbeelding van de tekening of het model

ZIE AFBEELDING(EN)

11 Vermelding van het voortbrengsel gevolgd door de aanduiding van de klasse(n) en onderklasse(n)

Kussen met hoes (set) (kl 6-09, 13).

14 Vermelding van de naam van de werkelijke ontwerper van de tekening

HARINGX Janneke

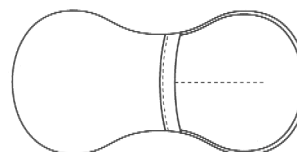
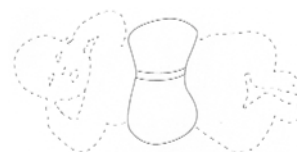

01 Inschrijvingsnummer

38958-01

Nummer en dagtekening (dag en uur) van het depot

83929-01 05.12.2011 , 14.00

Datum inschrijving

02.05.2012 ,

02 Vervaldatum

05.12.2016

03 Naam van de deposant

REP Electronics LTD

- 04 Adres (straat en nummer) van de deposant
Unit 2902, 29F, Prosperity place,
6 Shing Yip Street, Kwun Tong
- 05 Postcode, plaats en land van de deposant
Kowloon,
Hong Kong
- 06 Naam en adres van de gemachtigde of vermelding van het correspondentie-adres van de deposant
REP Electronics LTD,
Richard Felen
Pruimendijk 143
2989 Ridderker
Nederland.
- 08 Afbeelding van de tekening of het model
ZIE AFBEELDING(EN)
- 11 Vermelding van het voortbrengsel gevolgd door de aanduiding van de klasse(n) en onderklasse(n)
Mixer voor mok (kl 7-01; 31-00).
- 14 Vermelding van de naam van de werkelijke ontwerper van de tekening
CHEUNG Pamela

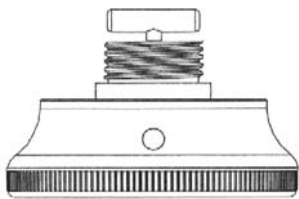

voorkant

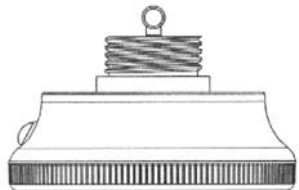

linkerkant

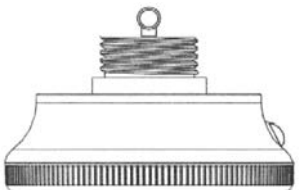

rechterkant

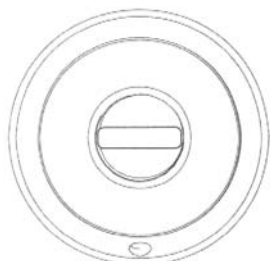

Bovenaanzicht

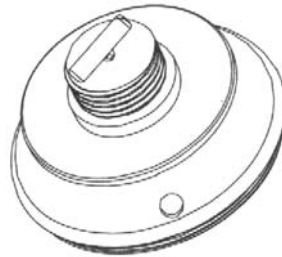

Perspectief

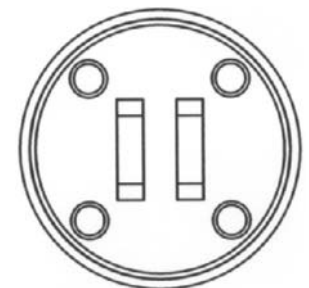
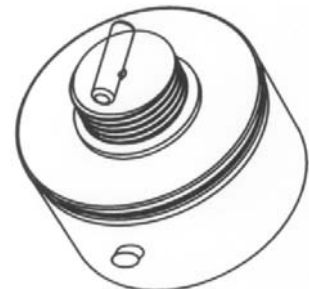
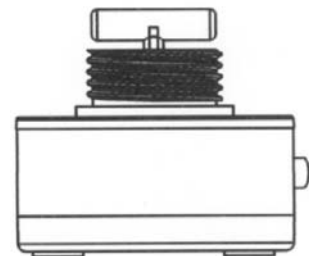
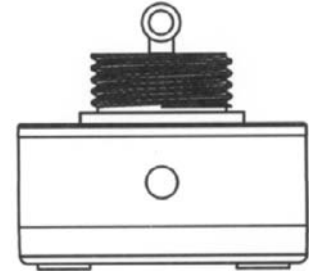
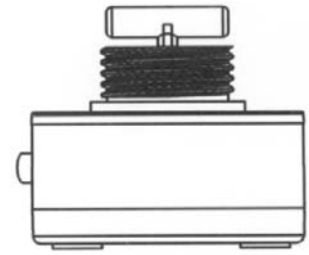

- 01 Inschrijvingsnummer
38958-02
Nummer en dagtekening (dag en uur) van het depot
83929-02 05.12.2011 , 14.00
Datum inschrijving
02.05.2012 ,
- 02 Vervaldatum
05.12.2016
- 03 Naam van de deposant
REP Electronics LTD
- 04 Adres (straat en nummer) van de deposant
Unit 2902, 29F, Prosperity place,
6 Shing Yip Street, Kwun Tong
- 05 Postcode, plaats en land van de deposant
Kowloon,
Hong Kong
- 06 Naam en adres van de gemachtigde of vermelding van het correspondentie-adres van de deposant
REP Electronics LTD,
Richard Felen
Pruimendijk 143
2989 Ridderker
Nederland.
- 08 Afbeelding van de tekening of het model
ZIE AFBEELDING(EN)
- 11 Vermelding van het voortbrengsel gevolgd door de aanduiding van de klasse(n) en onderklasse(n)
Mixer voor mok (kl 7-01; 31-00).
- 14 Vermelding van de naam van de werkelijke ontwerper van de tekening
CHEUNG Pamela

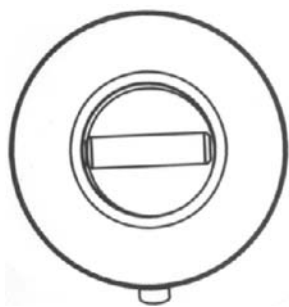

- 01 *Inschrijvingsnummer*
38958-03

Nummer en dagtekening (dag en uur) van het depot

83929-03 05.12.2011 , 14.00

Datum inschrijving

02.05.2012 ,

- 02 *Vervaldatum*

05.12.2016

- 03 *Naam van de deposant*

REP Electronics LTD

- 04 *Adres (straat en nummer) van de deposant*

Unit 2902, 29F, Prosperity place,
6 Shing Yip Street, Kwun Tong

- 05 *Postcode, plaats en land van de deposant*

Kowloon,
Hong Kong

- 06 *Naam en adres van de gemachtigde of vermelding van het correspondentie-adres van de deposant*

REP Electronics LTD,
Richard Felen
Pruimendijk 143
2989 Ridderker
Nederland.

- 08 *Afbeelding van de tekening of het model*
ZIE AFBEELDING(EN)

- 11 *Vermelding van het voortbrengsel gevolgd door de aanduiding van de klasse(n) en onderklasse(n)*

Mixer voor mok (kl 7-01; 31-00).

- 14 *Vermelding van de naam van de werkelijke ontwerper van de tekening*

CHEUNG Pamela

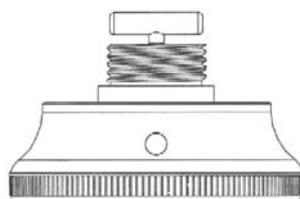

voorkant

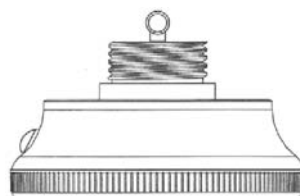

linkerkant

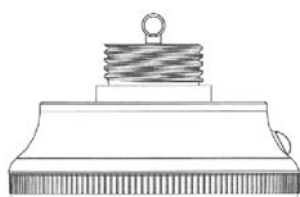

rechterkant

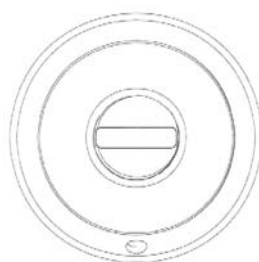

Bovenaanzicht

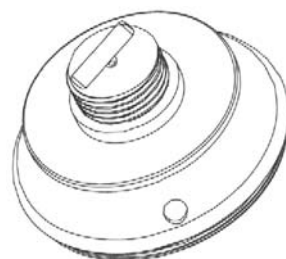

Perspectief

- 01 *Inschrijvingsnummer*
38959-01

Nummer en dagtekening (dag en uur) van het depot

83981-01 11.08.2011 , 08.00

Datum inschrijving

20.04.2012 ,

- 02 *Vervaldatum*

11.08.2016

- 03 *Naam van de deposant*

Koen B. Koevoets
h.o.d.n. "Koen&Co" Urban Nature
Products

- 04 *Adres (straat en nummer) van de deposant*
Hooghiemstraplein 60

- 05 *Postcode, plaats en land van de deposant*
3514 AX Utrecht,
Nederland

- 08 *Afbeelding van de tekening of het model*
ZIE AFBEELDING(EN)

- 11 *Vermelding van het voortbrengsel gevolgd door de aanduiding van de klasse(n) en onderklasse(n)*

Nestkast (kl 30-02).

- 14 *Vermelding van de naam van de werkelijke ontwerper van de tekening*

KOEVOETS Koen



- 01 *Inschrijvingsnummer*
38959-02

Nummer en dagtekening (dag en uur) van het depot

83981-02 11.08.2011 , 08.00

Datum inschrijving

20.04.2012 ,

- 02 *Vervaldatum*

11.08.2016

- 03 *Naam van de deposant*

Koen B. Koevoets
h.o.d.n. "Koen&Co" Urban Nature
Products

- 04 *Adres (straat en nummer) van de deposant*
Hooghiemstraplein 60

- 05 *Postcode, plaats en land van de deposant*
3514 AX Utrecht,
Nederland

- 08 *Afbeelding van de tekening of het model*
ZIE AFBEELDING(EN)

- 11 *Vermelding van het voortbrengsel gevolgd door de aanduiding van de klasse(n) en onderklasse(n)*

Vogelhuisje (kl 30-02, 03).

- 14 *Vermelding van de naam van de werkelijke ontwerper van de tekening*

KOEVOETS Koen



01 *Inschrijvingsnummer*
38959-03

Nummer en dagtekening (dag en uur) van het depot

83981-03 11.08.2011 , 08.00

Datum inschrijving

20.04.2012 ,

02 *Vervaldatum*
11.08.2016

03 *Naam van de deposant*
Koen B. Koevoets
h.o.d.n. "Koen&Co" Urban Nature
Products

04 *Adres (straat en nummer) van de deposant*
Hooghiemstraplein 60

05 *Postcode, plaats en land van de deposant*
3514 AX Utrecht,
Nederland

08 *Afbeelding van de tekening of het model*
ZIE AFBEELDING(EN)

11 *Vermelding van het voortbrengsel gevolgd door de aanduiding van de klasse(n) en onderklasse(n)*
Voederhuis (kl 30-02, 03).

14 *Vermelding van de naam van de werkelijke ontwerper van de tekening*
KOEVOETS Koen



01 *Inschrijvingsnummer*
38960-01

Nummer en dagtekening (dag en uur) van het depot

83994-01 08.06.2011 , 08.00

Datum inschrijving

16.04.2012 ,

02 *Vervaldatum*
08.06.2016

03 *Naam van de deposant*
ARTIHOVE REGINA B.V.

04 *Adres (straat en nummer) van de deposant*
Hoeksekade 162

05 *Postcode, plaats en land van de deposant*
2661 JL Bergschenhoek,
Nederland

08 *Afbeelding van de tekening of het model*
ZIE AFBEELDING(EN)

09 *Vermelding van de kleur(en)*
wit, blauw

11 *Vermelding van het voortbrengsel gevolgd door de aanduiding van de klasse(n) en onderklasse(n)*
Sculptuur (kl 11-02).

14 *Vermelding van de naam van de werkelijke ontwerper van de tekening*
HEESAKKERS Wim



01 *Inschrijvingsnummer*
38960-02

Nummer en dagtekening (dag en uur) van het depot

83994-02 08.06.2011 , 08.00

Datum inschrijving

16.04.2012 ,

02 *Vervaldatum*
08.06.2016

03 *Naam van de deposant*
ARTIHOVE REGINA B.V.

04 *Adres (straat en nummer) van de deposant*
Hoeksekade 162

05 *Postcode, plaats en land van de deposant*
2661 JL Bergschenhoek,
Nederland

08 *Afbeelding van de tekening of het model*
ZIE AFBEELDING(EN)

09 *Vermelding van de kleur(en)*
bronskleurig

11 *Vermelding van het voortbrengsel gevolgd door de aanduiding van de klasse(n) en onderklasse(n)*
Sculptuur (kl 11-02).

14 *Vermelding van de naam van de werkelijke ontwerper van de tekening*
AMMERLAAN - VAN NIEKERK
Corry



01 *Inschrijvingsnummer*
38960-03

Nummer en dagtekening (dag en uur) van het depot

83994-03 08.06.2011 , 08.00

Datum inschrijving

16.04.2012 ,

02 *Vervaldatum*
08.06.2016

03 *Naam van de deposant*
ARTIHOVE REGINA B.V.

04 *Adres (straat en nummer) van de deposant*
Hoeksekade 162

05 *Postcode, plaats en land van de deposant*
2661 JL Bergschenhoek,
Nederland

08 *Afbeelding van de tekening of het model*
ZIE AFBEELDING(EN)

09 *Vermelding van de kleur(en)*
zilverkleurig

11 *Vermelding van het voortbrengsel gevolgd door de aanduiding van de klasse(n) en onderklasse(n)*
Pen (kl 19-06).

14 *Vermelding van de naam van de werkelijke ontwerper van de tekening*
AMMERLAAN - VAN NIEKERK
Corry



01 *Inschrijvingsnummer*
38960-04

Nummer en dagtekening (dag en uur) van het depot

83994-04 08.06.2011 , 08.00

Datum inschrijving

16.04.2012 ,

02 *Vervaldatum*
08.06.2016

03 *Naam van de deposant*
ARTIHOVE REGINA B.V.

- 04 Adres (straat en nummer) van de deposant
Hoeksekade 162
- 05 Postcode, plaats en land van de deposant
2661 JL Bergschenhoek,
Nederland
- 08 Afbeelding van de tekening of het model
ZIE AFBEELDING(EN)
- 09 Vermelding van de kleur(en)
rood, zilverkleurig
- 11 Vermelding van het voortbrengsel gevolgd
door de aanduiding van de klasse(n) en
onderklasse(n)
Sculptuur (kl 11-02).
- 14 Vermelding van de naam van de werkelijke
ontwerper van de tekening
AMMERLAAN - VAN NIEKERK
Corry



- 01 Inschrijvingsnummer
38960-05
Nummer en dagtekening (dag en uur) van het
depot
83994-05 08.06.2011 , 08.00
Datum inschrijving
16.04.2012 ,
- 02 Vervaldatum
08.06.2016
- 03 Naam van de deposant
ARTIHOVE REGINA B.V.
- 04 Adres (straat en nummer) van de deposant
Hoeksekade 162
- 05 Postcode, plaats en land van de deposant
2661 JL Bergschenhoek,
Nederland
- 08 Afbeelding van de tekening of het model
ZIE AFBEELDING(EN)
- 09 Vermelding van de kleur(en)
bronskleurig, groen
- 11 Vermelding van het voortbrengsel gevolgd
door de aanduiding van de klasse(n) en
onderklasse(n)
Sculptuur (kl 11-02).
- 14 Vermelding van de naam van de werkelijke
ontwerper van de tekening
AMMERLAAN - VAN NIEKERK
Corry



- 01 Inschrijvingsnummer
38960-06
Nummer en dagtekening (dag en uur) van het
depot
83994-06 08.06.2011 , 08.00
Datum inschrijving
16.04.2012 ,
- 02 Vervaldatum
08.06.2016
- 03 Naam van de deposant
ARTIHOVE REGINA B.V.
- 04 Adres (straat en nummer) van de deposant
Hoeksekade 162
- 05 Postcode, plaats en land van de deposant
2661 JL Bergschenhoek,
Nederland
- 08 Afbeelding van de tekening of het model
ZIE AFBEELDING(EN)
- 09 Vermelding van de kleur(en)
zilverkleurig, bronskleurig, zwart, grijs
- 11 Vermelding van het voortbrengsel gevolgd
door de aanduiding van de klasse(n) en
onderklasse(n)
Sculptuur (kl 11-02).
- 14 Vermelding van de naam van de werkelijke
ontwerper van de tekening
AMMERLAAN - VAN NIEKERK
Corry



- 01 Inschrijvingsnummer
38960-07
Nummer en dagtekening (dag en uur) van het
depot
83994-07 08.06.2011 , 08.00
Datum inschrijving
16.04.2012 ,
- 02 Vervaldatum
08.06.2016

- 03 Naam van de deposant
ARTIHOVE REGINA B.V.
- 04 Adres (straat en nummer) van de deposant
Hoeksekade 162
- 05 Postcode, plaats en land van de deposant
2661 JL Bergschenhoek,
Nederland
- 08 Afbeelding van de tekening of het model
ZIE AFBEELDING(EN)
- 09 Vermelding van de kleur(en)
zwart, bronskleurig
- 11 Vermelding van het voortbrengsel gevolgd
door de aanduiding van de klasse(n) en
onderklasse(n)
Bureaul kalender (kl 19-03).
- 14 Vermelding van de naam van de werkelijke
ontwerper van de tekening
GRIMMELIUS Sander



- 01 Inschrijvingsnummer
38961-00
Nummer en dagtekening (dag en uur) van het
depot
84042-00 01.07.2011 , 08.00
Datum inschrijving
13.04.2012 ,
- 02 Vervaldatum
01.07.2016
- 03 Naam van de deposant
KipKep VOF
- 04 Adres (straat en nummer) van de deposant
Lingenskamp 10
- 05 Postcode, plaats en land van de deposant
1251 JK Laren,
Nederland
- 08 Afbeelding van de tekening of het model
ZIE AFBEELDING(EN)
- 11 Vermelding van het voortbrengsel gevolgd
door de aanduiding van de klasse(n) en
onderklasse(n)
Kussen (kl 6-09).
- 12 Beschrijving van de kenmerkende eigen-
schappen van het nieuwe uiterlijk van het
voortbrengsel; in voorkomend geval, vermeld-
ing van de onderdelen van de tekening of het
model waarop de kleuren betrekking hebben
Kussen in de vorm van een boon met
een doorgestikte naad in het midden.
- 14 Vermelding van de naam van de werkelijke
ontwerper van de tekening
HARINGX Janneke

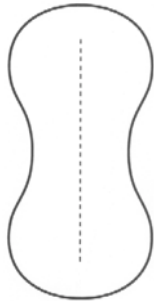
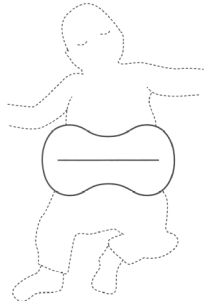

- 01 *Inschrijvingsnummer*
38962-00

Nummer en dagtekening (dag en uur) van het depot

84053-00 07.07.2011 , 13.30

Datum inschrijving

17.04.2012 ,

- 02 *Vervaldatum*
07.07.2016

- 03 *Naam van de deposant*
VULKER Jacques

- 04 *Adres (straat en nummer) van de deposant*
Pashegge 62

- 05 *Postcode, plaats en land van de deposant*
7103 BJ Winterswijk,
Nederland

- 08 *Afbeelding van de tekening of het model*
ZIE AFBEELDING(EN)

- 09 *Vermelding van de kleur(en)*
rood, wit, geel, groen, blauw

- 11 *Vermelding van het voortbrengsel gevolgd door de aanduiding van de klasse(n) en onderklasse(n)*
Spel (kl 21-01).

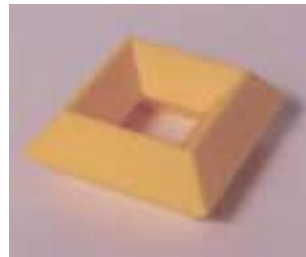
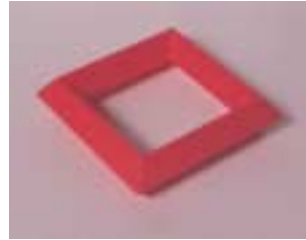

- 01 *Inschrijvingsnummer*
38963-01

Nummer en dagtekening (dag en uur) van het depot

84054-01 02.09.2011 , 08.00

Datum inschrijving

04.05.2012 ,

- 02 *Vervaldatum*
02.09.2016

- 03 *Naam van de deposant*
Vervor Holding B.V.

- 04 *Adres (straat en nummer) van de deposant*
Lagedijk 24

- 05 *Postcode, plaats en land van de deposant*
5705 BZ Helmond,
Nederland

- 08 *Afbeelding van de tekening of het model*
ZIE AFBEELDING(EN)

- 11 *Vermelding van het voortbrengsel gevolgd door de aanduiding van de klasse(n) en onderklasse(n)*

Profiel (kl 25-01).



- 01 *Inschrijvingsnummer*
38963-02

Nummer en dagtekening (dag en uur) van het depot

84054-02 02.09.2011 , 08.00

Datum inschrijving

04.05.2012 ,

- 02 *Vervaldatum*
02.09.2016

- 03 *Naam van de deposant*
Vervor Holding B.V.

- 04 *Adres (straat en nummer) van de deposant*
Lagedijk 24

- 05 *Postcode, plaats en land van de deposant*
5705 BZ Helmond,
Nederland

- 08 *Afbeelding van de tekening of het model*
ZIE AFBEELDING(EN)

- 11 *Vermelding van het voortbrengsel gevolgd door de aanduiding van de klasse(n) en onderklasse(n)*

Profiel (kl 25-01).

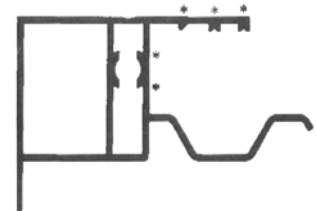

- 01 *Inschrijvingsnummer*
38964-01

Nummer en dagtekening (dag en uur) van het depot

84061-01 13.10.2011 , 08.00

Datum inschrijving

20.04.2012 ,

- 02 *Vervaldatum*
13.10.2016

- 03 *Naam van de deposant*
ELKHANZA Zakaria

- 04 *Adres (straat en nummer) van de deposant*
Kastanjeplein 24

- 05 *Postcode, plaats en land van de deposant*
2651 TP Berkel Rodenrijs,
Nederland

- 08 *Afbeelding van de tekening of het model*
ZIE AFBEELDING(EN)

- 11 *Vermelding van het voortbrengsel gevolgd door de aanduiding van de klasse(n) en onderklasse(n)*
Laars (kl 2-04).
- 14 *Vermelding van de naam van de werkelijke ontwerper van de tekening*
ELKHANZA Zakaria

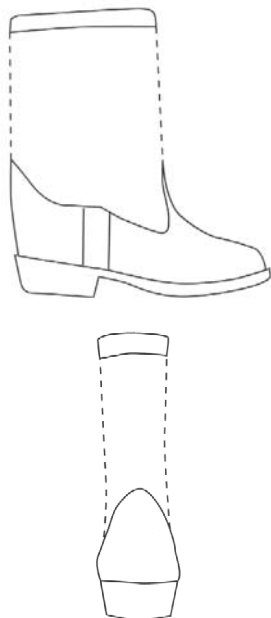

- 01 *Inschrijvingsnummer*
38964-02
Nummer en dagtekening (dag en uur) van het depot
84061-02 13.10.2011 , 08.00
Datum inschrijving
20.04.2012 ,
- 02 *Vervaldatum*
13.10.2016
- 03 *Naam van de deposant*
ELKHANZA Zakaria
- 04 *Adres (straat en nummer) van de deposant*
Kastanjeplein 24
- 05 *Postcode, plaats en land van de deposant*
2651 TP Berkel Rodenrijs, Nederland
- 08 *Afbeelding van de tekening of het model*
ZIE AFBEELDING(EN)
- 11 *Vermelding van het voortbrengsel gevolgd door de aanduiding van de klasse(n) en onderklasse(n)*
Laars (kl 2-04).
- 14 *Vermelding van de naam van de werkelijke ontwerper van de tekening*
ELKHANZA Zakaria

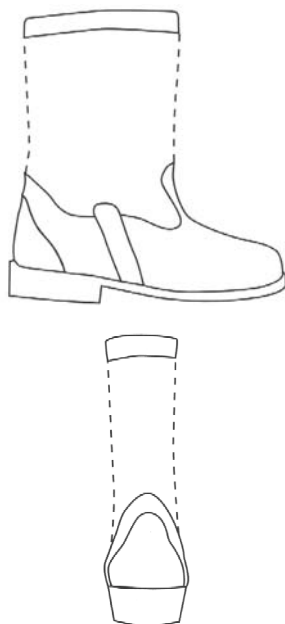

- 01 *Inschrijvingsnummer*
38964-03
Nummer en dagtekening (dag en uur) van het depot
84061-03 13.10.2011 , 08.00
Datum inschrijving
20.04.2012 ,
- 02 *Vervaldatum*
13.10.2016
- 03 *Naam van de deposant*
ELKHANZA Zakaria
- 04 *Adres (straat en nummer) van de deposant*
Kastanjeplein 24
- 05 *Postcode, plaats en land van de deposant*
2651 TP Berkel Rodenrijs, Nederland
- 08 *Afbeelding van de tekening of het model*
ZIE AFBEELDING(EN)
- 11 *Vermelding van het voortbrengsel gevolgd door de aanduiding van de klasse(n) en onderklasse(n)*
Laars (kl 2-04).
- 14 *Vermelding van de naam van de werkelijke ontwerper van de tekening*
ELKHANZA Zakaria



- 01 *Inschrijvingsnummer*
38965-01

- Nummer en dagtekening (dag en uur) van het depot*
84071-01 07.09.2011 , 08.00
Datum inschrijving
01.04.2012 ,
- 02 *Vervaldatum*
07.09.2016
- 03 *Naam van de deposant*
De Buren Afhaalcentrum BV
- 04 *Adres (straat en nummer) van de deposant*
Demmersweg 104, Postbus 680
- 05 *Postcode, plaats en land van de deposant*
7750 AR Hengelo, Nederland
- 08 *Afbeelding van de tekening of het model*
ZIE AFBEELDING(EN)
- 09 *Vermelding van de kleur(en)*
rood, zwart, wit
- 11 *Vermelding van het voortbrengsel gevolgd door de aanduiding van de klasse(n) en onderklasse(n)*
Grafisch symbool (kl 32-00).

de Buren
afhaalcentrum

- 01 *Inschrijvingsnummer*
38965-02
Nummer en dagtekening (dag en uur) van het depot
84071-02 07.09.2011 , 08.00
Datum inschrijving
01.04.2012 ,
- 02 *Vervaldatum*
07.09.2016
- 03 *Naam van de deposant*
De Buren Afhaalcentrum BV
- 04 *Adres (straat en nummer) van de deposant*
Demmersweg 104, Postbus 680
- 05 *Postcode, plaats en land van de deposant*
7750 AR Hengelo, Nederland
- 08 *Afbeelding van de tekening of het model*
ZIE AFBEELDING(EN)
- 11 *Vermelding van het voortbrengsel gevolgd door de aanduiding van de klasse(n) en onderklasse(n)*
Grafisch symbool (kl 32-00).



- 01 *Inschrijvingsnummer*
38965-03

Nummer en dagtekening (dag en uur) van het depot

84071-03 07.09.2011 , 08.00

Datum inschrijving

01.04.2012 ,

02 *Vervaldatum*

07.09.2016

03 *Naam van de deposant*

De Buren Afhaalcentrum BV

04 *Adres (straat en nummer) van de deposant*

Demmersweg 104, Postbus 680

05 *Postcode, plaats en land van de deposant*

7750 AR Hengelo,
Nederland

08 *Afbeelding van de tekening of het model*

ZIE AFBEELDING(EN)

11 *Vermelding van het voortbrengsel gevolgd door de aanduiding van de klasse(n) en onderklasse(n)*

Grafisch symbool (kl 32-00).

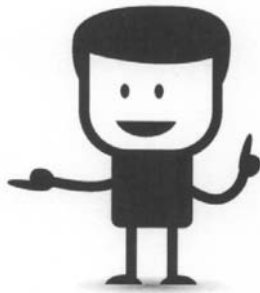

01 *Inschrijvingsnummer*

38965-04

Nummer en dagtekening (dag en uur) van het depot

84071-04 07.09.2011 , 08.00

Datum inschrijving

01.04.2012 ,

02 *Vervaldatum*

07.09.2016

03 *Naam van de deposant*

De Buren Afhaalcentrum BV

04 *Adres (straat en nummer) van de deposant*

Demmersweg 104, Postbus 680

05 *Postcode, plaats en land van de deposant*

7750 AR Hengelo,
Nederland

08 *Afbeelding van de tekening of het model*

ZIE AFBEELDING(EN)

11 *Vermelding van het voortbrengsel gevolgd door de aanduiding van de klasse(n) en onderklasse(n)*

Grafisch symbool (kl 32-00).



01 *Inschrijvingsnummer*

38965-05

Nummer en dagtekening (dag en uur) van het depot

84071-05 07.09.2011 , 08.00

Datum inschrijving

01.04.2012 ,

02 *Vervaldatum*

07.09.2016

03 *Naam van de deposant*

De Buren Afhaalcentrum BV

04 *Adres (straat en nummer) van de deposant*

Demmersweg 104, Postbus 680

05 *Postcode, plaats en land van de deposant*

7750 AR Hengelo,
Nederland

08 *Afbeelding van de tekening of het model*

ZIE AFBEELDING(EN)

11 *Vermelding van het voortbrengsel gevolgd door de aanduiding van de klasse(n) en onderklasse(n)*

Grafisch symbool (kl 32-00).



01 *Inschrijvingsnummer*

38966-01

Nummer en dagtekening (dag en uur) van het depot

84179-01 05.12.2011 , 08.00

Datum inschrijving

10.04.2012 ,

02 *Vervaldatum*

05.12.2016

03 *Naam van de deposant*

Emmy Kozel van Voskuilen

04 *Adres (straat en nummer) van de deposant*

Zieken 61

05 *Postcode, plaats en land van de deposant*

2515 SB Den Haag,
Nederland

08 *Afbeelding van de tekening of het model*

ZIE AFBEELDING(EN)

11 *Vermelding van het voortbrengsel gevolgd door de aanduiding van de klasse(n) en onderklasse(n)*

Gordel met zakken (kl 2-05; 9-05).

14 *Vermelding van de naam van de werkelijke ontwerper van de tekening*

VAN VOSKUILEN Emmy Kozel

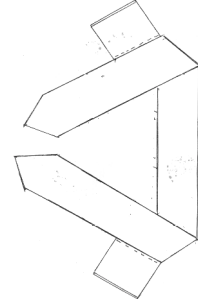

01 *Inschrijvingsnummer*

38966-02

Nummer en dagtekening (dag en uur) van het depot

84179-03 05.12.2011 , 08.00

Datum inschrijving

10.04.2012 ,

02 *Vervaldatum*

05.12.2016

03 *Naam van de deposant*

Emmy Kozel van Voskuilen

04 *Adres (straat en nummer) van de deposant*

Zieken 61

05 *Postcode, plaats en land van de deposant*

2515 SB Den Haag,
Nederland

08 *Afbeelding van de tekening of het model*

ZIE AFBEELDING(EN)

11 *Vermelding van het voortbrengsel gevolgd door de aanduiding van de klasse(n) en onderklasse(n)*

Logo (kl 32-00).

14 *Vermelding van de naam van de werkelijke ontwerper van de tekening*

VAN VOSKUILEN Emmy Kozel



01 *Inschrijvingsnummer*

38966-03

Nummer en dagtekening (dag en uur) van het depot

84179-04 05.12.2011 , 08.00

Datum inschrijving

10.04.2012 ,

02 *Vervaldatum*
05.12.2016

03 *Naam van de deposant*
Emmy Kozel van Voskuilen

04 *Adres (straat en nummer) van de deposant*
Zieken 61

05 *Postcode, plaats en land van de deposant*
2515 SB Den Haag,
Nederland

08 *Afbeelding van de tekening of het model*
ZIE AFBEELDING(EN)

11 *Vermelding van het voortbrengsel gevolgd door de aanduiding van de klasse(n) en onderklasse(n)*

Schoudertas (kl 3-01; 9-05).

14 *Vermelding van de naam van de werkelijke ontwerper van de tekening*
VAN VOSKUILEN Emmy Kozel

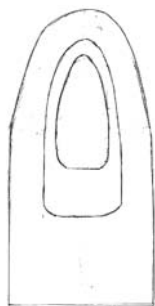

01 *Inschrijvingsnummer*
38966-04

Nummer en dagtekening (dag en uur) van het depot

84179-05 05.12.2011 , 08.00

Datum inschrijving
10.04.2012 ,

02 *Vervaldatum*
05.12.2016

03 *Naam van de deposant*
Emmy Kozel van Voskuilen

04 *Adres (straat en nummer) van de deposant*
Zieken 61

05 *Postcode, plaats en land van de deposant*
2515 SB Den Haag,
Nederland

08 *Afbeelding van de tekening of het model*
ZIE AFBEELDING(EN)

11 *Vermelding van het voortbrengsel gevolgd door de aanduiding van de klasse(n) en onderklasse(n)*

Sjaaltas (kl 3-01; 9-05).

14 *Vermelding van de naam van de werkelijke ontwerper van de tekening*
VAN VOSKUILEN Emmy Kozel



01 *Inschrijvingsnummer*
38966-05

Nummer en dagtekening (dag en uur) van het depot

84179-06 05.12.2011 , 08.00

Datum inschrijving
10.04.2012 ,

02 *Vervaldatum*
05.12.2016

03 *Naam van de deposant*
Emmy Kozel van Voskuilen

04 *Adres (straat en nummer) van de deposant*
Zieken 61

05 *Postcode, plaats en land van de deposant*
2515 SB Den Haag,
Nederland

08 *Afbeelding van de tekening of het model*
ZIE AFBEELDING(EN)

11 *Vermelding van het voortbrengsel gevolgd door de aanduiding van de klasse(n) en onderklasse(n)*

Afvaltas (kl 3-01; 9-05).

14 *Vermelding van de naam van de werkelijke ontwerper van de tekening*
VAN VOSKUILEN Emmy Kozel



01 *Inschrijvingsnummer*
38966-06

Nummer en dagtekening (dag en uur) van het depot

84179-07 05.12.2011 , 08.00

Datum inschrijving
10.04.2012 ,

02 *Vervaldatum*
05.12.2016

03 *Naam van de deposant*
Emmy Kozel van Voskuilen

04 *Adres (straat en nummer) van de deposant*
Zieken 61

05 *Postcode, plaats en land van de deposant*
2515 SB Den Haag,
Nederland

08 *Afbeelding van de tekening of het model*
ZIE AFBEELDING(EN)

11 *Vermelding van het voortbrengsel gevolgd door de aanduiding van de klasse(n) en onderklasse(n)*

Uitvoering (kl 32-00).

14 *Vermelding van de naam van de werkelijke ontwerper van de tekening*
VAN VOSKUILEN Emmy Kozel



01 *Inschrijvingsnummer*
38967-00

Nummer en dagtekening (dag en uur) van het depot

84191-00 24.01.2012 , 08.00

Datum inschrijving
12.04.2012 ,

02 *Vervaldatum*
24.01.2017

03 *Naam van de deposant*
YOUNG AND ATTRACTIVE VOF

04 *Adres (straat en nummer) van de deposant*
Banier 66

05 *Postcode, plaats en land van de deposant*
5282 GD Boxtel,
Nederland

08 *Afbeelding van de tekening of het model*
ZIE AFBEELDING(EN)

11 *Vermelding van het voortbrengsel gevolgd door de aanduiding van de klasse(n) en onderklasse(n)*

T-shirt (kl 2-02).

14 *Vermelding van de naam van de werkelijke ontwerper van de tekening*
VAN KOLLENBURG Rick





- 01 *Inschrijvingsnummer*
38968-00
Nummer en dagtekening (dag en uur) van het depot
84215-00 25.11.2011 , 08.00
Datum inschrijving
30.04.2012 ,
- 02 *Vervaldatum*
25.11.2016
- 03 *Naam van de deposant*
Plastifran B.V.
- 04 *Adres (straat en nummer) van de deposant*
Rond Deel 12
- 05 *Postcode, plaats en land van de deposant*
5531 AH Bladel, Nederland
- 06 *Naam en adres van de gemachtigde of vermelding van het correspondentie-adres van de deposant*
Deterink N.V.
Postbus 3
5600 AA Eindhoven
Nederland.
- 08 *Afbeelding van de tekening of het model*
ZIE AFBEELDING(EN)
- 09 *Vermelding van de kleur(en)*
geel
- 11 *Vermelding van het voortbrengsel gevolgd door de aanduiding van de klasse(n) en onderklasse(n)*
Oormerk (kl 30-08).



- 01 *Inschrijvingsnummer*
38969-00
Nummer en dagtekening (dag en uur) van het depot
84201-00 14.11.2011 , 08.00
Datum inschrijving
12.04.2012 ,
- 02 *Vervaldatum*
14.11.2016
- 03 *Naam van de deposant*
Georges Portielje
- 04 *Adres (straat en nummer) van de deposant*
Pijlkruidstraat 83
- 05 *Postcode, plaats en land van de deposant*
2651 MP Berkel en Rodenrijs, Nederland
- 08 *Afbeelding van de tekening of het model*
ZIE AFBEELDING(EN)
- 11 *Vermelding van het voortbrengsel gevolgd door de aanduiding van de klasse(n) en onderklasse(n)*
Laboratoriumuitrusting (test buis voor muizen) (kl 24-02).
- 14 *Vermelding van de naam van de werkelijke ontwerper van de tekening*
PORTIELJE Georges



- 01 *Inschrijvingsnummer*
38970-01
Nummer en dagtekening (dag en uur) van het depot
84253-01 06.02.2012 , 08.00
Datum inschrijving
03.05.2012 ,

- 02 *Vervaldatum*
06.02.2017
- 03 *Naam van de deposant*
NEO-STYLE NV
- 04 *Adres (straat en nummer) van de deposant*
Vilvertstraat 1
- 05 *Postcode, plaats en land van de deposant*
B-3650 Dilsen-Stokkem, België
- 08 *Afbeelding van de tekening of het model*
ZIE AFBEELDING(EN)
- 11 *Vermelding van het voortbrengsel gevolgd door de aanduiding van de klasse(n) en onderklasse(n)*
Zitbank (kl 6-01).
- 14 *Vermelding van de naam van de werkelijke ontwerper van de tekening*
HENDRICKX Jef



- 01 *Inschrijvingsnummer*
38970-02
Nummer en dagtekening (dag en uur) van het depot
84253-02 06.02.2012 , 08.00
Datum inschrijving
03.05.2012 ,
- 02 *Vervaldatum*
06.02.2017
- 03 *Naam van de deposant*
NEO-STYLE NV
- 04 *Adres (straat en nummer) van de deposant*
Vilvertstraat 1
- 05 *Postcode, plaats en land van de deposant*
B-3650 Dilsen-Stokkem, België
- 08 *Afbeelding van de tekening of het model*
ZIE AFBEELDING(EN)
- 11 *Vermelding van het voortbrengsel gevolgd door de aanduiding van de klasse(n) en onderklasse(n)*
Zitbank (kl 6-01).
- 14 *Vermelding van de naam van de werkelijke ontwerper van de tekening*
HENDRICKX Jef



- 01 *Inschrijvingsnummer*
38970-03
Nummer en dagtekening (dag en uur) van het depot
84253-03 06.02.2012 , 08.00
Datum inschrijving
03.05.2012 ,
02 *Vervaldatum*
06.02.2017
03 *Naam van de deposant*
NEO-STYLE NV
04 *Adres (straat en nummer) van de deposant*
Vilvertstraat 1
05 *Postcode, plaats en land van de deposant*
B-3650 Dilsen-Stokkem,
België
08 *Afbeelding van de tekening of het model*
ZIE AFBEELDING(EN)
11 *Vermelding van het voortbrengsel gevolgd door de aanduiding van de klasse(n) en onderklasse(n)*
Zitbank (kl 6-01).
14 *Vermelding van de naam van de werkelijke ontwerper van de tekening*
HENDRICKX Jef



- 01 *Inschrijvingsnummer*
38970-04
Nummer en dagtekening (dag en uur) van het depot
84253-04 06.02.2012 , 08.00
Datum inschrijving
03.05.2012 ,
02 *Vervaldatum*
06.02.2017
03 *Naam van de deposant*
NEO-STYLE NV
04 *Adres (straat en nummer) van de deposant*
Vilvertstraat 1
05 *Postcode, plaats en land van de deposant*
B-3650 Dilsen-Stokkem,
België
08 *Afbeelding van de tekening of het model*
ZIE AFBEELDING(EN)
11 *Vermelding van het voortbrengsel gevolgd door de aanduiding van de klasse(n) en onderklasse(n)*
Zitbank (kl 6-01).
14 *Vermelding van de naam van de werkelijke ontwerper van de tekening*
HENDRICKX Jef



- 01 *Inschrijvingsnummer*
38971-00
Nummer en dagtekening (dag en uur) van het depot
84267-00 02.03.2012 , 08.00
Datum inschrijving
30.04.2012 ,
02 *Vervaldatum*
02.03.2017
03 *Naam van de deposant*
Roy T.W. Gaffert
04 *Adres (straat en nummer) van de deposant*
Populierlaan 70
05 *Postcode, plaats en land van de deposant*
5461 CP Veghel,
Nederland
08 *Afbeelding van de tekening of het model*
ZIE AFBEELDING(EN)
11 *Vermelding van het voortbrengsel gevolgd door de aanduiding van de klasse(n) en onderklasse(n)*
Tafel (kl 6-03).
14 *Vermelding van de naam van de werkelijke ontwerper van de tekening*
GAFFERT Roy T.W.

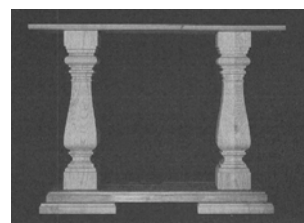

- 01 *Inschrijvingsnummer*
38972-01
Nummer en dagtekening (dag en uur) van het depot
84275-01 18.01.2012 , 08.00

Datum inschrijving

04.05.2012 ,

02 *Vervaldatum*

18.01.2017

03 *Naam van de deposant*

Machteld Martine van Deijk

04 *Adres (straat en nummer) van de deposant*

Kruideel 41

05 *Postcode, plaats en land van de deposant*

1602 GJ Enkhuizen,
Nederland

08 *Afbeelding van de tekening of het model*

ZIE AFBEELDING(EN)

11 *Vermelding van het voortbrengsel gevolgd door de aanduiding van de klasse(n) en onderklasse(n)*

Speelkleed (kl 6-13; 21-01).

14 *Vermelding van de naam van de werkelijke ontwerper van de tekening*

VAN DEIJK Machteld Martine

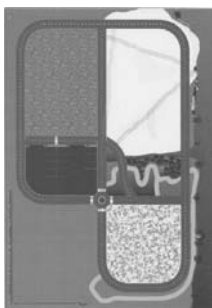

01 *Inschrijvingsnummer*

38972-02

Nummer en dagtekening (dag en uur) van het depot

84275-02 18.01.2012 , 08.00

Datum inschrijving

04.05.2012 ,

02 *Vervaldatum*

18.01.2017

03 *Naam van de deposant*

Machteld Martine van Deijk

04 *Adres (straat en nummer) van de deposant*

Kruideel 41

05 *Postcode, plaats en land van de deposant*

1602 GJ Enkhuizen,
Nederland

08 *Afbeelding van de tekening of het model*

ZIE AFBEELDING(EN)

11 *Vermelding van het voortbrengsel gevolgd door de aanduiding van de klasse(n) en onderklasse(n)*

Speelkleed (kl 6-13; 21-01).

14 *Vermelding van de naam van de werkelijke ontwerper van de tekening*

VAN DEIJK Machteld Martine



01 *Inschrijvingsnummer*

38972-03

Nummer en dagtekening (dag en uur) van het depot

84275-03 18.01.2012 , 08.00

Datum inschrijving

04.05.2012 ,

02 *Vervaldatum*

18.01.2017

03 *Naam van de deposant*

Machteld Martine van Deijk

04 *Adres (straat en nummer) van de deposant*

Kruideel 41

05 *Postcode, plaats en land van de deposant*

1602 GJ Enkhuizen,
Nederland

08 *Afbeelding van de tekening of het model*

ZIE AFBEELDING(EN)

11 *Vermelding van het voortbrengsel gevolgd door de aanduiding van de klasse(n) en onderklasse(n)*

Speelkleed (kl 6-13; 21-01).

14 *Vermelding van de naam van de werkelijke ontwerper van de tekening*

VAN DEIJK Machteld Martine

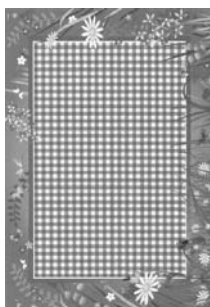

01 *Inschrijvingsnummer*

38972-04

Nummer en dagtekening (dag en uur) van het depot

84275-04 18.01.2012 , 08.00

Datum inschrijving

04.05.2012 ,

02 *Vervaldatum*

18.01.2017

03 *Naam van de deposant*

Machteld Martine van Deijk

04 *Adres (straat en nummer) van de deposant*

Kruideel 41

05 *Postcode, plaats en land van de deposant*
1602 GJ Enkhuizen,
Nederland

08 *Afbeelding van de tekening of het model*

ZIE AFBEELDING(EN)

11 *Vermelding van het voortbrengsel gevolgd door de aanduiding van de klasse(n) en onderklasse(n)*

Speelkleed (kl 6-13; 21-01).

14 *Vermelding van de naam van de werkelijke ontwerper van de tekening*

VAN DEIJK Machteld Martine



01 *Inschrijvingsnummer*

38972-05

Nummer en dagtekening (dag en uur) van het depot

84275-05 18.01.2012 , 08.00

Datum inschrijving

04.05.2012 ,

02 *Vervaldatum*

18.01.2017

03 *Naam van de deposant*

Machteld Martine van Deijk

04 *Adres (straat en nummer) van de deposant*

Kruideel 41

05 *Postcode, plaats en land van de deposant*

1602 GJ Enkhuizen,
Nederland

08 *Afbeelding van de tekening of het model*

ZIE AFBEELDING(EN)

11 *Vermelding van het voortbrengsel gevolgd door de aanduiding van de klasse(n) en onderklasse(n)*

Speelkleed (kl 6-13; 21-01).

14 *Vermelding van de naam van de werkelijke ontwerper van de tekening*

VAN DEIJK Machteld Martine



01 *Inschrijvingsnummer***38972-06***Nummer en dagtekening (dag en uur) van het depot*

84275-06 18.01.2012 , 08.00

Datum inschrijving

04.05.2012 ,

02 *Vervaldatum*

18.01.2017

03 *Naam van de deposant*

Machteld Martine van Deijk

04 *Adres (straat en nummer) van de deposant*

Kruideel 41

05 *Postcode, plaats en land van de deposant*1602 GJ Enkhuizen,
Nederland08 *Afbeelding van de tekening of het model*

ZIE AFBEELDING(EN)

11 *Vermelding van het voortbrengsel gevolgd door de aanduiding van de klasse(n) en onderklasse(n)*

Speelkleed (kl 6-13; 21-01).

14 *Vermelding van de naam van de werkelijke ontwerper van de tekening*

VAN DEIJK Machteld Martine

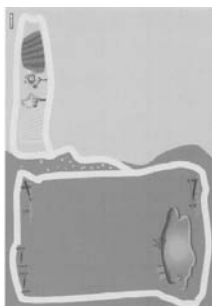
01 *Inschrijvingsnummer***38972-07***Nummer en dagtekening (dag en uur) van het depot*

84275-07 18.01.2012 , 08.00

Datum inschrijving

04.05.2012 ,

02 *Vervaldatum*

18.01.2017

03 *Naam van de deposant*

Machteld Martine van Deijk

04 *Adres (straat en nummer) van de deposant*

Kruideel 41

05 *Postcode, plaats en land van de deposant*1602 GJ Enkhuizen,
Nederland08 *Afbeelding van de tekening of het model*

ZIE AFBEELDING(EN)

11 *Vermelding van het voortbrengsel gevolgd door de aanduiding van de klasse(n) en onderklasse(n)*

Speelkleed (kl 6-13; 21-01).

14 *Vermelding van de naam van de werkelijke ontwerper van de tekening*

VAN DEIJK Machteld Martine

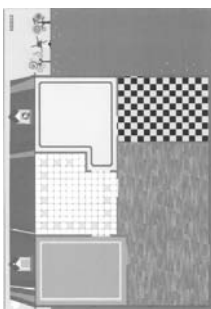
01 *Inschrijvingsnummer***38972-08***Nummer en dagtekening (dag en uur) van het depot*

84275-08 18.01.2012 , 08.00

Datum inschrijving

04.05.2012 ,

02 *Vervaldatum*

18.01.2017

03 *Naam van de deposant*

Machteld Martine van Deijk

04 *Adres (straat en nummer) van de deposant*

Kruideel 41

05 *Postcode, plaats en land van de deposant*1602 GJ Enkhuizen,
Nederland08 *Afbeelding van de tekening of het model*

ZIE AFBEELDING(EN)

11 *Vermelding van het voortbrengsel gevolgd door de aanduiding van de klasse(n) en onderklasse(n)*

Speelkleed (kl 6-13; 21-01).

14 *Vermelding van de naam van de werkelijke ontwerper van de tekening*

VAN DEIJK Machteld Martine

01 *Numéro d'enregistrement***38973-00***Numéro, date et heure du dépôt*

84076-00 13.12.2011 , 08.00

Date de l'enregistrement

20.04.2012 ,

02 *Date d'échéance*

13.12.2016

03 *Nom du déposant*

HEPHISIE DE CRIFOR SA

04 *Adresse (rue et numéro) du déposant*

6, rue Nicolas Vester, B.P. 49

05 *Code postal, localité et pays du déposant*L-5801 Hesperange,
Grand-Duché de Luxembourg08 *Reproduction du dessin ou modèle*

VOIR REPRODUCTION(S)

11 *Indication du produit suivi de la (des) classe(s) et de la (des) sous-classe(s)*

Boîtier pour écran informatique (cl 14-02).

14 *Indication du nom du véritable créateur du dessin ou modèle*

GARCIA Jean

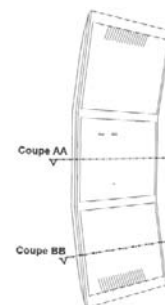

01 *Inschrijvingsnummer***38974-00***Nummer en dagtekening (dag en uur) van het depot*

84108-00 07.10.2011 , 08.00

Datum inschrijving

20.04.2012 ,

02 *Vervaldatum*

07.10.2016

03 *Naam van de deposant*

Ilonka Colstee

04 *Adres (straat en nummer) van de deposant*

Laakweg 11

05 *Postcode, plaats en land van de deposant*6862 XA Oosterbeek,
Nederland08 *Afbeelding van de tekening of het model*

ZIE AFBEELDING(EN)

11 *Vermelding van het voortbrengsel gevolgd door de aanduiding van de klasse(n) en onderklasse(n)*

Wasmand (kl 7-07).

14 *Vermelding van de naam van de werkelijke ontwerper van de tekening*

HELMER Karin; COLSTEE Ilonka

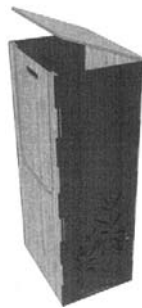
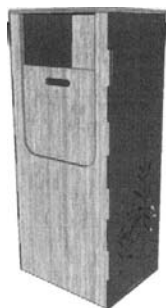
01 *Inschrijvingsnummer***38975-00***Nummer en dagtekening (dag en uur) van het depot*

84147-00 23.09.2011 , 08.00

Datum inschrijving

17.04.2012 ,

02 *Vervaldatum*

23.09.2016

03 *Naam van de deposant*

Claus P.M. Kapteijns

04 *Adres (straat en nummer) van de deposant*

Handelstraat 83

05 *Postcode, plaats en land van de deposant*5216 EM 's-Hertogenbosch,
Nederland08 *Afbeelding van de tekening of het model*

ZIE AFBEELDING(EN)

11 *Vermelding van het voortbrengsel gevolgd door de aanduiding van de klasse(n) en onderklasse(n)*

Tas (kl 3-01).

14 *Vermelding van de naam van de werkelijke ontwerper van de tekening*

KAPTEIJNS Claus

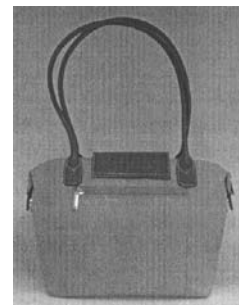
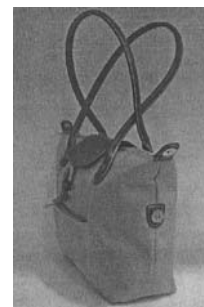
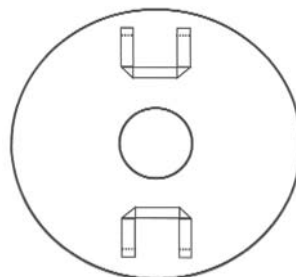
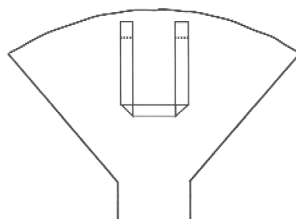
01 *Numéro d'enregistrement***38976-00***Numéro, date et heure du dépôt*

84279-00 23.01.2012 , 08.00

Date de l'enregistrement

04.05.2012 ,

02 *Date d'échéance*

23.01.2017

03 *Nom du déposant*

SARL HEXAGONA

04 *Adresse (rue et numéro) du déposant*

85-87 Rue du Temple

05 *Code postal, localité et pays du déposant*75003 Paris,
France08 *Reproduction du dessin ou modèle*

VOIR REPRODUCTION(S)

11 *Indication du produit suivi de la (des) classe(s) et de la (des) sous-classe(s)*

Sac (cl 3-01).



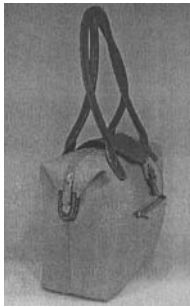
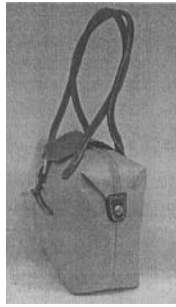

01 *Inschrijvingsnummer*
38977-00

Nummer en dagtekening (dag en uur) van het depot

84287-00 30.01.2012 , 08.00

Datum inschrijving

23.04.2012 ,

02 *Vervaldatum*
30.01.2017

03 *Naam van de depositant*
Tim Furze

04 *Adres (straat en nummer) van de depositant*
Bouwstraat 7

05 *Postcode, plaats en land van de depositant*
3572 SN Utrecht,
Nederland

08 *Afbeelding van de tekening of het model*
ZIE AFBEELDING(EN)

09 *Vermelding van de kleur(en)*
oranje, zwart, wit

11 *Vermelding van het voortbrengsel gevolgd door de aanduiding van de klasse(n) en onderklasse(n)*
Autospiegelhoesje (kl03-01; 12-16).



01 *Inschrijvingsnummer*
38978-01

Nummer en dagtekening (dag en uur) van het depot

84291-01 31.01.2012 , 08.00

Datum inschrijving

04.05.2012 ,

02 *Vervaldatum*
31.01.2017

03 *Naam van de depositant*
African Textiles BV

04 *Adres (straat en nummer) van de depositant*
Treilerweg 32

05 *Postcode, plaats en land van de depositant*
2583 DC Den Haag,
Nederland

08 *Afbeelding van de tekening of het model*
ZIE AFBEELDING(EN)

11 *Vermelding van het voortbrengsel gevolgd door de aanduiding van de klasse(n) en onderklasse(n)*
Patroon voor stof (kl 5-05).



01 *Inschrijvingsnummer*
38978-02

Nummer en dagtekening (dag en uur) van het depot

84291-02 31.01.2012 , 08.00

Datum inschrijving

04.05.2012 ,

02 *Vervaldatum*
31.01.2017

03 *Naam van de depositant*
African Textiles BV

04 *Adres (straat en nummer) van de depositant*
Treilerweg 32

05 *Postcode, plaats en land van de depositant*
2583 DC Den Haag,
Nederland

08 *Afbeelding van de tekening of het model*
ZIE AFBEELDING(EN)

11 *Vermelding van het voortbrengsel gevolgd door de aanduiding van de klasse(n) en onderklasse(n)*
Patroon voor stof (kl 5-05).



01 *Inschrijvingsnummer*
38978-03

Nummer en dagtekening (dag en uur) van het depot

84291-03 31.01.2012 , 08.00

Datum inschrijving

04.05.2012 ,

02 *Vervaldatum*
31.01.2017

03 *Naam van de depositant*
African Textiles BV

04 *Adres (straat en nummer) van de depositant*
Treilerweg 32

05 *Postcode, plaats en land van de depositant*
2583 DC Den Haag,
Nederland

08 *Afbeelding van de tekening of het model*
ZIE AFBEELDING(EN)

11 *Vermelding van het voortbrengsel gevolgd door de aanduiding van de klasse(n) en onderklasse(n)*
Patroon voor stof (kl 5-05).

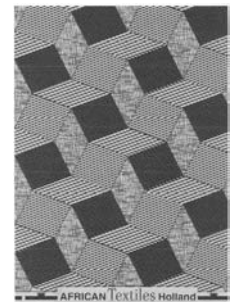

01 *Inschrijvingsnummer*
38978-04

Nummer en dagtekening (dag en uur) van het depot

84291-04 31.01.2012 , 08.00

Datum inschrijving

04.05.2012 ,

02 *Vervaldatum*
31.01.2017

03 *Naam van de depositant*
African Textiles BV

04 *Adres (straat en nummer) van de depositant*
Treilerweg 32

05 *Postcode, plaats en land van de depositant*
2583 DC Den Haag,
Nederland

08 *Afbeelding van de tekening of het model*
ZIE AFBEELDING(EN)

11 *Vermelding van het voortbrengsel gevolgd door de aanduiding van de klasse(n) en onderklasse(n)*
Patroon voor stof (kl 5-05).



- 01 *Inschrijvingsnummer*
38978-05

Nummer en dagtekening (dag en uur) van het depot

84291-05 31.01.2012 , 08.00

Datum inschrijving

04.05.2012 ,

- 02 *Vervaldatum*
31.01.2017

- 03 *Naam van de deposant*
African Textiles BV

- 04 *Adres (straat en nummer) van de deposant*
Treilerweg 32

- 05 *Postcode, plaats en land van de deposant*
2583 DC Den Haag,
Nederland

- 08 *Afbeelding van de tekening of het model*
ZIE AFBEELDING(EN)

- 11 *Vermelding van het voortbrengsel gevolgd door de aanduiding van de klasse(n) en onderklasse(n)*

Patroon voor stof (kl 5-05).



- 01 *Inschrijvingsnummer*
38978-06

Nummer en dagtekening (dag en uur) van het depot

84291-06 31.01.2012 , 08.00

Datum inschrijving

04.05.2012 ,

- 02 *Vervaldatum*
31.01.2017

- 03 *Naam van de deposant*
African Textiles BV

- 04 *Adres (straat en nummer) van de deposant*
Treilerweg 32

- 05 *Postcode, plaats en land van de deposant*
2583 DC Den Haag,
Nederland

- 08 *Afbeelding van de tekening of het model*
ZIE AFBEELDING(EN)

- 11 *Vermelding van het voortbrengsel gevolgd door de aanduiding van de klasse(n) en onderklasse(n)*

Patroon voor stof (kl 5-05).



- 01 *Inschrijvingsnummer*
38978-07

Nummer en dagtekening (dag en uur) van het depot

84291-07 31.01.2012 , 08.00

Datum inschrijving

04.05.2012 ,

- 02 *Vervaldatum*
31.01.2017

- 03 *Naam van de deposant*
African Textiles BV

- 04 *Adres (straat en nummer) van de deposant*
Treilerweg 32

- 05 *Postcode, plaats en land van de deposant*
2583 DC Den Haag,
Nederland

- 08 *Afbeelding van de tekening of het model*
ZIE AFBEELDING(EN)

- 11 *Vermelding van het voortbrengsel gevolgd door de aanduiding van de klasse(n) en onderklasse(n)*

Patroon voor stof (kl 5-05).

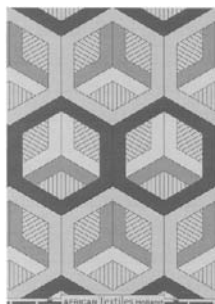

- 01 *Inschrijvingsnummer*
38978-08

Nummer en dagtekening (dag en uur) van het depot

84291-08 31.01.2012 , 08.00

Datum inschrijving

04.05.2012 ,

- 02 *Vervaldatum*
31.01.2017

- 03 *Naam van de deposant*
African Textiles BV

- 04 *Adres (straat en nummer) van de deposant*
Treilerweg 32

- 05 *Postcode, plaats en land van de deposant*
2583 DC Den Haag,
Nederland

- 08 *Afbeelding van de tekening of het model*
ZIE AFBEELDING(EN)

- 11 *Vermelding van het voortbrengsel gevolgd door de aanduiding van de klasse(n) en onderklasse(n)*

Patroon voor stof (kl 5-05).



- 01 *Inschrijvingsnummer*
38978-09

Nummer en dagtekening (dag en uur) van het depot

84291-09 31.01.2012 , 08.00

Datum inschrijving

04.05.2012 ,

- 02 *Vervaldatum*
31.01.2017

- 03 *Naam van de deposant*
African Textiles BV

- 04 *Adres (straat en nummer) van de deposant*
Treilerweg 32

- 05 *Postcode, plaats en land van de deposant*
2583 DC Den Haag,
Nederland

- 08 *Afbeelding van de tekening of het model*
ZIE AFBEELDING(EN)

- 11 *Vermelding van het voortbrengsel gevolgd door de aanduiding van de klasse(n) en onderklasse(n)*

Patroon voor stof (kl 5-05).



- 01 *Inschrijvingsnummer*
38978-10

Nummer en dagtekening (dag en uur) van het depot

84291-10 31.01.2012 , 08.00

- Datum inschrijving*
04.05.2012 ,
- 02 *Vervaldatum*
31.01.2017
- 03 *Naam van de deposant*
African Textiles BV
- 04 *Adres (straat en nummer) van de deposant*
Treilerweg 32
- 05 *Postcode, plaats en land van de deposant*
2583 DC Den Haag,
Nederland
- 08 *Afbeelding van de tekening of het model*
ZIE AFBEELDING(EN)
- 11 *Vermelding van het voortbrengsel gevolgd door de aanduiding van de klasse(n) en onderklasse(n)*
Patroon voor stof (kl 5-05).

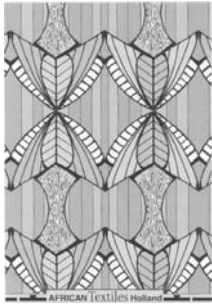

- 01 *Inschrijvingsnummer*
38978-11
- Nummer en dagtekening (dag en uur) van het depot*
84291-11 31.01.2012 , 08.00
- Datum inschrijving*
04.05.2012 ,
- 02 *Vervaldatum*
31.01.2017
- 03 *Naam van de deposant*
African Textiles BV
- 04 *Adres (straat en nummer) van de deposant*
Treilerweg 32
- 05 *Postcode, plaats en land van de deposant*
2583 DC Den Haag,
Nederland
- 08 *Afbeelding van de tekening of het model*
ZIE AFBEELDING(EN)
- 11 *Vermelding van het voortbrengsel gevolgd door de aanduiding van de klasse(n) en onderklasse(n)*
Patroon voor stof (kl 5-05).



- 01 *Inschrijvingsnummer*
38978-12
- Nummer en dagtekening (dag en uur) van het depot*
84291-12 31.01.2012 , 08.00
- Datum inschrijving*
04.05.2012 ,
- 02 *Vervaldatum*
31.01.2017
- 03 *Naam van de deposant*
African Textiles BV
- 04 *Adres (straat en nummer) van de deposant*
Treilerweg 32
- 05 *Postcode, plaats en land van de deposant*
2583 DC Den Haag,
Nederland
- 08 *Afbeelding van de tekening of het model*
ZIE AFBEELDING(EN)
- 11 *Vermelding van het voortbrengsel gevolgd door de aanduiding van de klasse(n) en onderklasse(n)*
Patroon voor stof (kl 5-05).

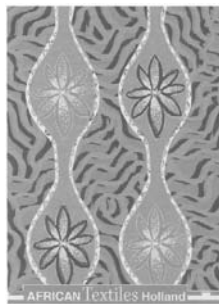

- 01 *Inschrijvingsnummer*
38978-13
- Nummer en dagtekening (dag en uur) van het depot*
84291-13 31.01.2012 , 08.00
- Datum inschrijving*
04.05.2012 ,
- 02 *Vervaldatum*
31.01.2017
- 03 *Naam van de deposant*
African Textiles BV
- 04 *Adres (straat en nummer) van de deposant*
Treilerweg 32
- 05 *Postcode, plaats en land van de deposant*
2583 DC Den Haag,
Nederland
- 08 *Afbeelding van de tekening of het model*
ZIE AFBEELDING(EN)
- 11 *Vermelding van het voortbrengsel gevolgd door de aanduiding van de klasse(n) en onderklasse(n)*
Patroon voor stof (kl 5-05).

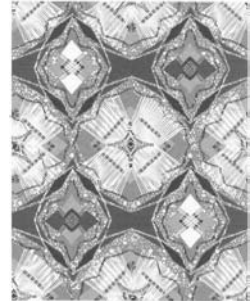

- 01 *Inschrijvingsnummer*
38978-14
- Nummer en dagtekening (dag en uur) van het depot*
84291-14 31.01.2012 , 08.00
- Datum inschrijving*
04.05.2012 ,
- 02 *Vervaldatum*
31.01.2017
- 03 *Naam van de deposant*
African Textiles BV
- 04 *Adres (straat en nummer) van de deposant*
Treilerweg 32
- 05 *Postcode, plaats en land van de deposant*
2583 DC Den Haag,
Nederland
- 08 *Afbeelding van de tekening of het model*
ZIE AFBEELDING(EN)
- 11 *Vermelding van het voortbrengsel gevolgd door de aanduiding van de klasse(n) en onderklasse(n)*
Patroon voor stof (kl 5-05).



- 01 *Inschrijvingsnummer*
38978-15
- Nummer en dagtekening (dag en uur) van het depot*
84291-15 31.01.2012 , 08.00
- Datum inschrijving*
04.05.2012 ,
- 02 *Vervaldatum*
31.01.2017
- 03 *Naam van de deposant*
African Textiles BV
- 04 *Adres (straat en nummer) van de deposant*
Treilerweg 32
- 05 *Postcode, plaats en land van de deposant*
2583 DC Den Haag,
Nederland

- 08 *Afbeelding van de tekening of het model*
ZIE AFBEELDING(EN)
- 11 *Vermelding van het voortbrengsel gevolgd door de aanduiding van de klasse(n) en onderklasse(n)*
Patroon voor stof (kl 5-05).



- 01 *Inschrijvingsnummer*
38978-16
Nummer en dagtekening (dag en uur) van het depot
84291-16 31.01.2012 , 08.00
Datum inschrijving
04.05.2012 ,
- 02 *Vervaldatum*
31.01.2017
- 03 *Naam van de deposant*
African Textiles BV
- 04 *Adres (straat en nummer) van de deposant*
Treilerweg 32
- 05 *Postcode, plaats en land van de deposant*
2583 DC Den Haag, Nederland
- 08 *Afbeelding van de tekening of het model*
ZIE AFBEELDING(EN)
- 11 *Vermelding van het voortbrengsel gevolgd door de aanduiding van de klasse(n) en onderklasse(n)*
Patroon voor stof (kl 5-05).



- 01 *Inschrijvingsnummer*
38978-17
Nummer en dagtekening (dag en uur) van het depot
84291-17 31.01.2012 , 08.00
Datum inschrijving
04.05.2012 ,
- 02 *Vervaldatum*
31.01.2017
- 03 *Naam van de deposant*
African Textiles BV

- 04 *Adres (straat en nummer) van de deposant*
Treilerweg 32
- 05 *Postcode, plaats en land van de deposant*
2583 DC Den Haag, Nederland
- 08 *Afbeelding van de tekening of het model*
ZIE AFBEELDING(EN)
- 11 *Vermelding van het voortbrengsel gevolgd door de aanduiding van de klasse(n) en onderklasse(n)*
Patroon voor stof (kl 5-05).

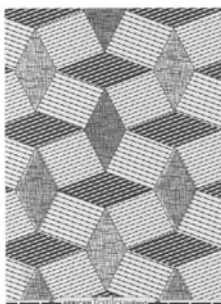

- 01 *Inschrijvingsnummer*
38978-18
Nummer en dagtekening (dag en uur) van het depot
84291-18 31.01.2012 , 08.00
Datum inschrijving
04.05.2012 ,
- 02 *Vervaldatum*
31.01.2017
- 03 *Naam van de deposant*
African Textiles BV
- 04 *Adres (straat en nummer) van de deposant*
Treilerweg 32
- 05 *Postcode, plaats en land van de deposant*
2583 DC Den Haag, Nederland
- 08 *Afbeelding van de tekening of het model*
ZIE AFBEELDING(EN)
- 11 *Vermelding van het voortbrengsel gevolgd door de aanduiding van de klasse(n) en onderklasse(n)*
Patroon voor stof (kl 5-05).

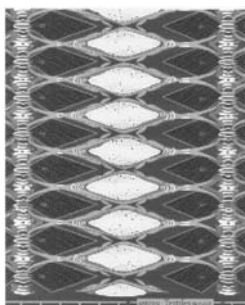

- 01 *Inschrijvingsnummer*
38979-00
Nummer en dagtekening (dag en uur) van het depot
84318-00 15.02.2012 , 16.12

- Datum inschrijving*
26.04.2012 ,
- 02 *Vervaldatum*
15.02.2017
- 03 *Naam van de deposant*
Erwin Delsman,
h.o.d.n. do it 4 you
- 04 *Adres (straat en nummer) van de deposant*
Kerkepad 4
- 05 *Postcode, plaats en land van de deposant*
1767 CJ Kolhorn, Nederland
- 08 *Afbeelding van de tekening of het model*
ZIE AFBEELDING(EN)
- 11 *Vermelding van het voortbrengsel gevolgd door de aanduiding van de klasse(n) en onderklasse(n)*
Doos (kl 9-03).
- 14 *Vermelding van de naam van de werkelijke ontwerper van de tekening*
DELSMAN Erwin

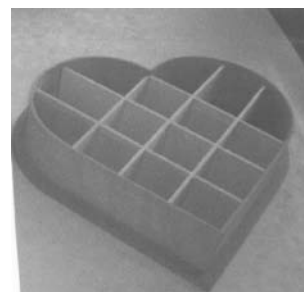
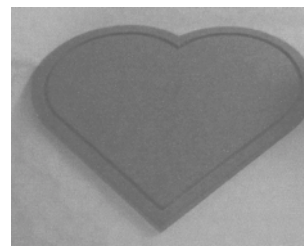
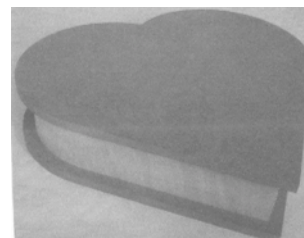

- 01 *Inschrijvingsnummer*
38980-00
Nummer en dagtekening (dag en uur) van het depot
84343-00 24.04.2012 , 08.00

Datum inschrijving

26.04.2012 ,

02 *Vervaldatum*

24.04.2017

03 *Naam van de deposant*

Van Nifeterik Holland B.V.

04 *Adres (straat en nummer) van de deposant*

Bonnetstraat 40

05 *Postcode, plaats en land van de deposant*

6718 XN Ede,
Nederland

08 *Afbeelding van de tekening of het model*

ZIE AFBEELDING(EN)

11 *Vermelding van het voortbrengsel gevolgd door de aanduiding van de klasse(n) en onderklasse(n)*

Plantensteun (kl 8-08).

14 *Vermelding van de naam van de werkelijke ontwerper van de tekening*

VAN NIFTERIK Alex



01 *Inschrijvingsnummer*

38981-00

Nummer en dagtekening (dag en uur) van het depot

84388-00 29.03.2012 , 08.00

Datum inschrijving

26.04.2012 ,

02 *Vervaldatum*

29.03.2017

03 *Naam van de deposant*

Van Nifeterik Holland B.V.

04 *Adres (straat en nummer) van de deposant*

Bonnetstraat 40

05 *Postcode, plaats en land van de deposant*

6718 XN Ede,
Nederland

08 *Afbeelding van de tekening of het model*

ZIE AFBEELDING(EN)

11 *Vermelding van het voortbrengsel gevolgd door de aanduiding van de klasse(n) en onderklasse(n)*

Plantensteun (kl 8-08).

14 *Vermelding van de naam van de werkelijke ontwerper van de tekening*

VAN NIFTERIK Alex



01 *Inschrijvingsnummer*

38982-00

Nummer en dagtekening (dag en uur) van het depot

84349-00 29.02.2012 , 08.00

Datum inschrijving

01.05.2012 ,

02 *Vervaldatum*

28.02.2017

03 *Naam van de deposant*

Paulien Gemmeke
h.o.d.n. "Atelier Eco-Rokjes"

04 *Adres (straat en nummer) van de deposant*

Oranjeplein 34 B

05 *Postcode, plaats en land van de deposant*

6224 KD Maastricht,
Nederland

08 *Afbeelding van de tekening of het model*

ZIE AFBEELDING(EN)

09 *Vermelding van de kleur(en)*

groen, wit, zwart

11 *Vermelding van het voortbrengsel gevolgd door de aanduiding van de klasse(n) en onderklasse(n)*

Logo (kl 32-00).

14 *Vermelding van de naam van de werkelijke ontwerper van de tekening*

GEMMEKE Paulien



01 *Inschrijvingsnummer*

38986-00

Nummer en dagtekening (dag en uur) van het depot

84060-00 17.04.2012 , 10.00

Datum inschrijving

07.05.2012 ,

02 *Vervaldatum*

17.04.2017

03 *Naam van de deposant*

DIHALU PREMNATH

04 *Adres (straat en nummer) van de deposant*

Nieuwe Kleijweg 36

05 *Postcode, plaats en land van de deposant*

3043 LG Rotterdam,
Nederland

06 *Naam en adres van de gemachtigde of vermelding van het correspondentie-adres van de deposant*

L.M. Lalji
Kingsfordweg 151
1043 GR Amsterdam
Nederland.

08 *Afbeelding van de tekening of het model*

ZIE AFBEELDING(EN)

09 *Vermelding van de kleur(en)*

oranje, bruin

11 *Vermelding van het voortbrengsel gevolgd door de aanduiding van de klasse(n) en onderklasse(n)*

Kom (kl 7-01).

12 *Beschrijving van de kenmerkende eigenschappen van het nieuwe uiterlijk van het voortbrengsel; in voorkomend geval, vermelding van de onderdelen van de tekening of het model waarop de kleuren betrekking hebben*

Ronde kom met afgeronde rand.

14 *Vermelding van de naam van de werkelijke ontwerper van de tekening*

DIHALU Premnath



#@mmp 2204





Rubriek II

Rubrique II

Beneluxdepots ingeschreven overeenkomstig artikel 3.11 van het Benelux-verdrag inzake de intellectuele eigendom waarvan door de deposant opschorting van de publicatie van de inschrijving is gevraagd (artikel 3.12 van het Benelux-verdrag inzake de intellectuele eigendom).

- 01 Volgnummer van de inschrijving;
- 15 Vermelding van de termijn waarvoor opschorting van de publicatie werd gevraagd.

Dépôts Benelux enregistrés conformément aux dispositions de l'article 3.11 de la Convention Benelux en matière de propriété intellectuelle pour lesquels le déposant a demandé l'ajournement de la publication de l'enregistrement (article 3.12 de la Convention Benelux en matière de propriété intellectuelle).

- 01 Numéro d'ordre de l'enregistrement;
- 15 Indication de la période d'ajournement de la publication.



01 *Inschrijvingsnummer*
38983-00

15 *Vermelding van de uiterlijke opschortingsda-
tum van de publicatie*
17.08.2012

01 *Inschrijvingsnummer*
38984-00

15 *Vermelding van de uiterlijke opschortingsda-
tum van de publicatie*
16.02.2013

01 *Inschrijvingsnummer*
38985-00

15 *Vermelding van de uiterlijke opschortingsda-
tum van de publicatie*
09.03.2013

#@mmpp 17



Rubriek III Rubrique III

Beneluxdepots ingeschreven overeenkomstig artikel 3.11 van het Benelux-verdrag inzake de intellectuele eigendom waarvan door de deposant opschorting van de publicatie van de inschrijving werd gevraagd.

- 01 Volgnummer van de inschrijving alsmede nummer en dagtekening (dag, uur en minuut) van het depot, datum van inschrijving;
- 02 Datum waarop de geldigheidsduur van de inschrijving verstrijkt;
- 03 Naam van de deposant;
- 04 Adres (straat);
- 05 Plaats en land;
- 06 In voorkomend geval, naam en adres van de gemachtigde of, in voorkomend geval, vermelding van het correspondentie-adres van de deposant;
- 08 Afbeelding(en) van de tekening of het model;
- 09 In voorkomend geval, vermelding van de kleur(en);
- 10 in voorkomend geval, nadere omschrijving van de onder code 09 genoemde kleur(en);
- 11 Vermelding van het voortbrengsel alsmede klasse(n) en onderklasse(n) aanduiding;
- 12 In voorkomend geval, vermelding van de kenmerkende eigenschappen van de tekening of het model;
- 13 In voorkomend geval, vermelding van het recht van voorrang als bedoeld in artikel 4 van het Verdrag van Parijs tot bescherming van de Industriële Eigendom;
- 14 In voorkomend geval, vermelding van de naam van de werkelijke ontwerper van de tekening of het model;
- 15 Vermelding van de termijn waarvoor opschorting van de publicatie werd gevraagd.

Dépôts Benelux enregistrés conformément aux dispositions de l'article 3.11 de la Convention Benelux en matière de propriété intellectuelle pour lesquels le déposant avait demandé l'ajournement de la publication.

- 01 Numéro d'ordre de l'enregistrement ainsi que le numéro et la date (jour, heure et minute) du dépôt, la date d'enregistrement;
- 02 Date d'échéance de la durée de protection de l'enregistrement;
- 03 Nom du déposant;
- 04 Adresse (rue);
- 05 Localité et pays;
- 06 Le cas échéant, le nom et l'adresse du mandataire ou, le cas échéant, l'indication de l'adresse postale du déposant;
- 08 Reproduction(s) du dessin ou du modèle;
- 09 Le cas échéant, l'indication de la (des) couleur(s);
- 10 Le cas échéant, la description de la (des) couleur(s) mentionnée(s) au code 09;
- 11 Indication du produit ainsi que l'indication de la (des) classe(s) et de la (des) sous-classe(s);
- 12 Le cas échéant, l'indication des éléments caractéristiques du dessin ou du modèle;
- 13 Le cas échéant, l'indication du droit de priorité tel que visé à l'article 4 de la Convention de Paris pour la protection de la Propriété Industrielle;
- 14 Le cas échéant, l'indication du nom du véritable créateur du dessin ou du modèle;
- 15 Indication de la période d'ajournement de la publication.



- 01 *Inschrijvingsnummer*
38688-01
Nummer en dagtekening (dag en uur) van het depot
83995-01 07.06.2011 , 11.52
Datum inschrijving
08.07.2011 ,
- 02 *Vervaldatum*
07.06.2016
- 03 *Naam van de deposant*
Cornelis Franciscus de la Haye
- 04 *Adres (straat en nummer) van de deposant*
Stalpertstraat 49
- 05 *Postcode, plaats en land van de deposant*
2597 RP Den Haag,
Nederland
- 06 *Naam en adres van de gemachtigde of vermelding van het correspondentie-adres van de deposant*
Nederlandsch Octroobureau
J.W. Frisolaan 13
2517 JS 's-Gravenhage
Nederland.
- 08 *Afbeelding van de tekening of het model*
ZIE AFBEELDING(EN)
- 11 *Vermelding van het voortbrengsel gevolgd door de aanduiding van de klasse(n) en onderklasse(n)*
Bed (kl 6-02).
- 15 *Vermelding van de uiterlijke opschortingsdatum van de publicatie*
07.06.2012



- 01 *Inschrijvingsnummer*
38688-02
Nummer en dagtekening (dag en uur) van het depot
83995-02 07.06.2011 , 11.52
Datum inschrijving
08.07.2011 ,
- 02 *Vervaldatum*
07.06.2016
- 03 *Naam van de deposant*
Cornelis Franciscus de la Haye
- 04 *Adres (straat en nummer) van de deposant*
Stalpertstraat 49
- 05 *Postcode, plaats en land van de deposant*
2597 RP Den Haag,
Nederland
- 06 *Naam en adres van de gemachtigde of vermelding van het correspondentie-adres van de deposant*
Nederlandsch Octroobureau
J.W. Frisolaan 13

- 2517 JS 's-Gravenhage
Nederland.
- 08 *Afbeelding van de tekening of het model*
ZIE AFBEELDING(EN)
- 11 *Vermelding van het voortbrengsel gevolgd door de aanduiding van de klasse(n) en onderklasse(n)*
Bed (kl 6-02).
- 15 *Vermelding van de uiterlijke opschortingsdatum van de publicatie*
07.06.2012

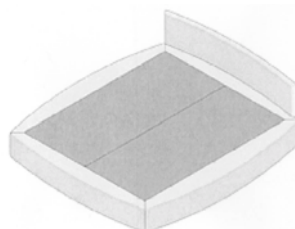

- 01 *Inschrijvingsnummer*
38688-03
Nummer en dagtekening (dag en uur) van het depot
83995-03 07.06.2011 , 11.52
Datum inschrijving
08.07.2011 ,
- 02 *Vervaldatum*
07.06.2016
- 03 *Naam van de deposant*
Cornelis Franciscus de la Haye
- 04 *Adres (straat en nummer) van de deposant*
Stalpertstraat 49
- 05 *Postcode, plaats en land van de deposant*
2597 RP Den Haag,
Nederland
- 06 *Naam en adres van de gemachtigde of vermelding van het correspondentie-adres van de deposant*
Nederlandsch Octroobureau
J.W. Frisolaan 13
2517 JS 's-Gravenhage
Nederland.
- 08 *Afbeelding van de tekening of het model*
ZIE AFBEELDING(EN)
- 11 *Vermelding van het voortbrengsel gevolgd door de aanduiding van de klasse(n) en onderklasse(n)*
Bed (kl 6-02).
- 15 *Vermelding van de uiterlijke opschortingsdatum van de publicatie*
07.06.2012

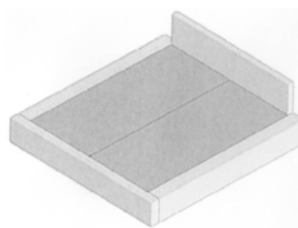

- 01 *Inschrijvingsnummer*
38688-04

- Nummer en dagtekening (dag en uur) van het depot*
83995-04 07.06.2011 , 11.52
Datum inschrijving
08.07.2011 ,
- 02 *Vervaldatum*
07.06.2016
- 03 *Naam van de deposant*
Cornelis Franciscus de la Haye
- 04 *Adres (straat en nummer) van de deposant*
Stalpertstraat 49
- 05 *Postcode, plaats en land van de deposant*
2597 RP Den Haag,
Nederland
- 06 *Naam en adres van de gemachtigde of vermelding van het correspondentie-adres van de deposant*
Nederlandsch Octroobureau
J.W. Frisolaan 13
2517 JS 's-Gravenhage
Nederland.
- 08 *Afbeelding van de tekening of het model*
ZIE AFBEELDING(EN)
- 11 *Vermelding van het voortbrengsel gevolgd door de aanduiding van de klasse(n) en onderklasse(n)*
Bed (kl 6-02).
- 15 *Vermelding van de uiterlijke opschortingsdatum van de publicatie*
07.06.2012

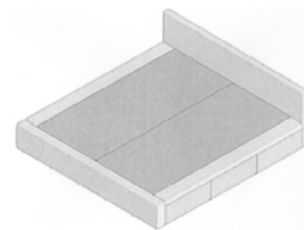

#@mmpp 111



Rubriek VII Rubrique VII

Vernieuwingen van de overeenkomstig artikel 3.11 van het Benelux-verdrag inzake de intellectuele eigendom ingeschreven Beneluxdepots (artikel 3.14 van het Benelux-verdrag inzake de intellectuele eigendom).

- 01 Volgnummer van de inschrijving alsmede nummer en dagtekening (dag, uur en minuut) van het depot, datum van inschrijving;
- 02 Datum waarop de geldigheidsduur van de inschrijving verstrijkt;
- 03 Naam van de deposant;
- 04 Adres (straat);
- 05 Plaats en land;
- 06 In voorkomend geval, naam en adres van de gemachtigde of, in voorkomend geval, vermelding van het correspondentie-adres van de deposant;
- 08 Afbeelding(en) van de tekening of het model;
- 09 In voorkomend geval, vermelding van de kleur(en);
- 10 in voorkomend geval, nadere omschrijving van de onder code 09 genoemde kleur(en);
- 11 Vermelding van het voortbrengsel alsmede klasse(n) en onderklassen) aanduiding;
- 12 In voorkomend geval, vermelding van de kenmerkende eigenschappen van de tekening of het model;
- 13 In voorkomend geval, vermelding van het recht van voorrang als bedoeld in artikel 4 van het Verdrag van Parijs tot bescherming van de Industriële Eigendom;
- 14 In voorkomend geval, vermelding van de naam van de werkelijke ontwerper van de tekening of het model;
- 18 Datum van verzoek tot vernieuwing.

Renouvellements de dépôts Benelux enregistrés conformément à l'article 3.11 de la Convention Benelux en matière de propriété intellectuelle (article 3.14 de la Convention Benelux en matière de propriété intellectuelle).

- 01 Numéro d'ordre de l'enregistrement ainsi que le numéro et la date (jour, heure et minute) du dépôt, la date d'enregistrement;
- 02 Date d'échéance de la durée de protection de l'enregistrement;
- 03 Nom du déposant;
- 04 Adresse (rue);
- 05 Localité et pays;
- 06 Le cas échéant, le nom et l'adresse du mandataire ou, le cas échéant, l'indication de l'adresse postale du déposant;
- 08 Reproduction(s) du dessin ou du modèle;
- 09 Le cas échéant, l'indication de la (des) couleur(s);
- 10 Le cas échéant, la description de la (des) couleur(s) mentionnée(s) au code 09;
- 11 Indication du produit ainsi que l'indication de la (des) classe(s) et de la (des) sous-classe(s);
- 12 Le cas échéant, l'indication des éléments caractéristiques du dessin ou du modèle;
- 13 Le cas échéant, l'indication du droit de priorité tel que visé à l'article 4 de la Convention de Paris pour la protection de la Propriété Industrielle;
- 14 Le cas échéant, l'indication du nom du véritable créateur du dessin ou du modèle;
- 18 Date de la requête de renouvellement.



- 01 *Inschrijvingsnummer*
22467-00
Nummer en dagtekening (dag en uur) van het depot
67558-00 07.04.1992 , 24.00
- 02 *Vervaldatum*
07.04.2017
- 03 *Naam van de deposant*
J. Knez AB
- 04 *Adres (straat en nummer) van de deposant*
Skallebackavägen 11
- 05 *Postcode, plaats en land van de deposant*
302 41 Halmstad,
Zweden
- 06 *Naam en adres van de gemachtigde of vermelding van het correspondentie-adres van de deposant*
Dennemeyer & Associates SA
55 rue des Bruyères
L-1274 Howald
Luxemburg.
- 08 *Afbeelding van de tekening of het model*
ZIE AFBEELDING(EN)
- 11 *Vermelding van het voortbrengsel gevolgd door de aanduiding van de klasse(n) en onderklasse(n)*
Opraapinstrument voor golfbal (kl 21-02).
- 13 *Recht van voorrang als bedoeld in artikel 4 van het verdrag van Parijs tot bescherming van de Industriële Eigendom*
Zweden, dd. 09 10 1991, nr. 9102012, J. Knez AB.
- 14 *Vermelding van de naam van de werkelijke ontwerper van de tekening*
Jordan Knez
- 18 *Dagtekening van de aanvraag van de vernieuwing*
04.04.2012



- 01 *Inschrijvingsnummer*
22486-00
Nummer en dagtekening (dag en uur) van het depot
67602-00 23.04.1992 , 24.00
- 02 *Vervaldatum*
23.04.2017
- 03 *Naam van de deposant*
Compagnie Générale des
Etablissements
Michelin - Michelin & Cie, een
commanditaire
vennootschap naar Frans recht
- 04 *Adres (straat en nummer) van de deposant*
12 Cours Sablon
- 05 *Postcode, plaats en land van de deposant*
63040 Clermont-Ferrand Cedex,
Frankrijk
- 06 *Naam en adres van de gemachtigde of vermelding van het correspondentie-adres van de deposant*
Dennemeyer & Associates SA
55 rue des Bruyères
L-1274 Howald
Luxemburg.
- 08 *Afbeelding van de tekening of het model*
ZIE AFBEELDING(EN)
- 11 *Vermelding van het voortbrengsel gevolgd door de aanduiding van de klasse(n) en onderklasse(n)*
Band (kl 12-15).
- 13 *Recht van voorrang als bedoeld in artikel 4 van het verdrag van Parijs tot bescherming van de Industriële Eigendom*
Frankrijk, dd. 28 11 1991, nr. 265 (depot)
inschrijving nr.: 916713, Compagnie
Générale des Etablissements MICHE-
LIN-MICHELIN & CIE.
- 14 *Vermelding van de naam van de werkelijke ontwerper van de tekening*
Patrick Lurois
- 18 *Dagtekening van de aanvraag van de vernieuwing*
04.04.2012

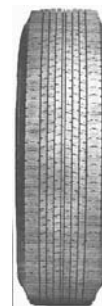

- 01 *Numéro d'enregistrement*
22528-01
Numéro, date et heure du dépôt
67601-01 22.04.1992 , 11.00
- 02 *Date d'échéance*
22.04.2017
- 03 *Nom du déposant*
Dart Industries Inc., Delaware
corporation
- 04 *Adresse (rue et numéro) du déposant*
1717 Deerfield Road
- 05 *Code postal, localité et pays du déposant*
Deerfield - Illinois 60015,
Etats-Unis d'Amérique
- 06 *Nom et adresse du mandataire ou indication de l'adresse postale du déposant*
GEVERS
Holidaystraat 5
B-1831 Diegem
Belgique.
- 08 *Reproduction du dessin ou modèle*
VOIR REPRODUCTION(S)
- 11 *Indication du produit suivi de la (des) classe(s) et de la (des) sous-classe(s)*
Cruche (cl 7-01).
- 13 *Droit de priorité visé à l'article 4 de la Convention de Paris pour la protection de la Propriété Industrielle*
Etats-Unis d'Amérique, le 23 12 1991,
no. 817,117, Pieter K.J. DeCoster.
- 14 *Indication du nom du véritable créateur du dessin ou modèle*
Pieter K.J. DeCoster
- 15 *Indication de l'ultime date pour l'ajournement de la publication*
23.12.1992
- 18 *Date de réception de la requête du renouvellement*
06.04.2012

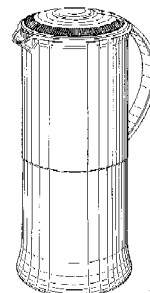

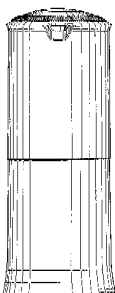
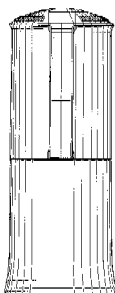
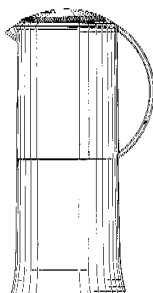
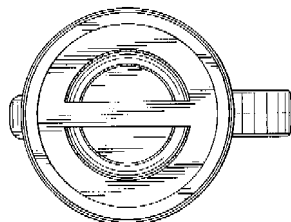
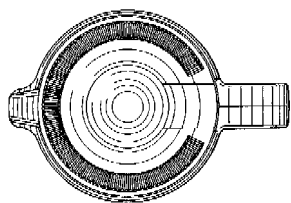

- 05 *Code postal, localit  et pays du d posant*
Deerfield - Illinois 60015,
Etats-Unis d'Am rique
- 06 *Nom et adresse du mandataire ou indication
de l'adresse postale du d posant*
GEVERS
Holidaystraat 5
B-1831 Diegem
Belgique.
- 08 *Reproduction du dessin ou mod le*
VOIR REPRODUCTION(S)
- 11 *Indication du produit suivi de la (des)
classe(s) et de la (des) sous-classe(s)*
R cipient (cl 7-01, 07; 9-03,07).
- 13 *Droit de priorit  vis    l'article 4 de la Con-
vention de Paris pour la protection de la Pro-
pri t  Industrielle*
Etats-Unis d'Am rique, le 27 12 1991,
no. 817,121, Morison S. Cousins et
Douglas M. Laib.
- 14 *Indication du nom du v ritable cr ateur du
dessin ou mod le*
Morison S. Cousins et Douglas M. Laib
- 15 *Indication de l'ultime date pour l'ajourne-
ment de la publication*
27.12.1992
- 18 *Date de r ception de la requ te du renouvel-
lement*
06.04.2012

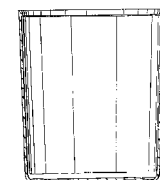
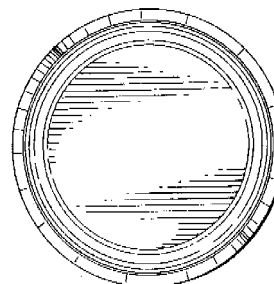
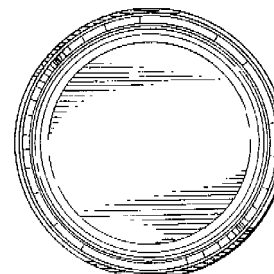
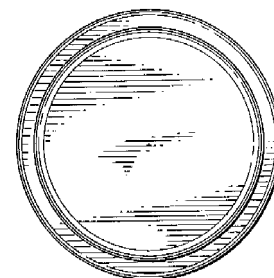
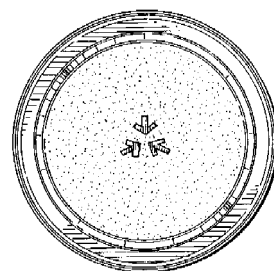
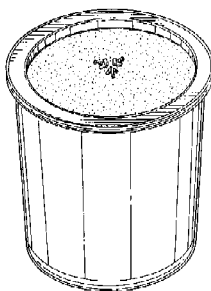

01 *Num ro d'enregistrement*
22629-01

Num ro, date et heure du d p t
67615-01 27.04.1992 , 12.00

02 *Date d' ch ance*
27.04.2017

03 *Nom du d posant*
Dart Industries Inc., Delaware
corporation

04 *Adresse (rue et num ro) du d posant*
1717 Deerfield Road

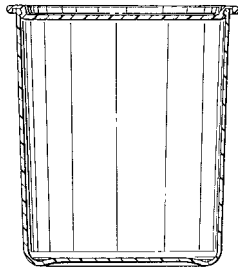

01 Numéro d'enregistrement
22629-03

Numéro, date et heure du dépôt
67615-03 27.04.1992, 12.00

02 Date d'échéance
27.04.2017

03 Nom du déposant
Dart Industries Inc., Delaware
corporation

04 Adresse (rue et numéro) du déposant
1717 Deerfield Road

05 Code postal, localité et pays du déposant
Deerfield - Illinois 60015,
Etats-Unis d'Amérique

06 Nom et adresse du mandataire ou indication
de l'adresse postale du déposant
GEVERS
Holidaystraat 5
B-1831 Diegem
Belgique.

08 Reproduction du dessin ou modèle
VOIR REPRODUCTION(S)

11 Indication du produit suivi de la (des)
classe(s) et de la (des) sous-classe(s)
Couvercle (cl 7-01; 9-07).

13 Droit de priorité visé à l'article 4 de la Con-
vention de Paris pour la protection de la Pro-
priété Industrielle
Etats-Unis d'Amérique, le 27 12 1991,
no. 817,123, Morison S. Cousins et
Douglas M. Laib.

14 Indication du nom du véritable créateur du
dessin ou modèle
Morison S. Cousins et Douglas M. Laib

15 Indication de l'ultime date pour l'ajourne-
ment de la publication
27.12.1992

18 Date de réception de la requête du renouvel-
lement
06.04.2012

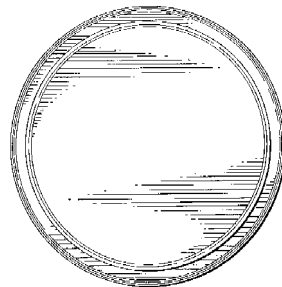
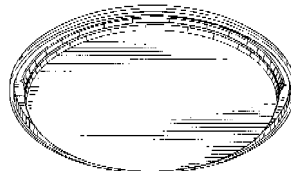
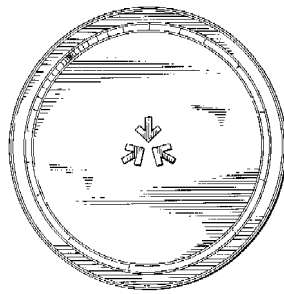

01 Numéro d'enregistrement
22629-04

Numéro, date et heure du dépôt
67615-04 27.04.1992, 12.00

02 Date d'échéance
27.04.2017

03 Nom du déposant
Dart Industries Inc., Delaware
corporation

04 Adresse (rue et numéro) du déposant
1717 Deerfield Road

05 Code postal, localité et pays du déposant
Deerfield - Illinois 60015,
Etats-Unis d'Amérique

06 Nom et adresse du mandataire ou indication
de l'adresse postale du déposant
GEVERS
Holidaystraat 5
B-1831 Diegem
Belgique.

08 Reproduction du dessin ou modèle
VOIR REPRODUCTION(S)

11 Indication du produit suivi de la (des)
classe(s) et de la (des) sous-classe(s)
Couvercle (cl 7-01; 9-07).

13 Droit de priorité visé à l'article 4 de la Con-
vention de Paris pour la protection de la Pro-
priété Industrielle

Etats-Unis d'Amérique, le 27 12 1991,
no. 817,123, Morison S. Cousins et
Douglas M. Laib.

14 Indication du nom du véritable créateur du
dessin ou modèle
Morison S. Cousins et Douglas M. Laib

15 Indication de l'ultime date pour l'ajourne-
ment de la publication
27.12.1992

18 Date de réception de la requête du renouvel-
lement
06.04.2012

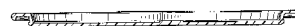
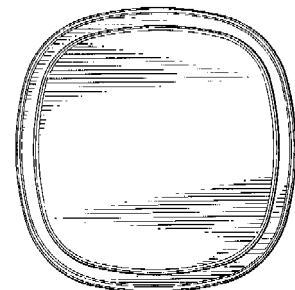
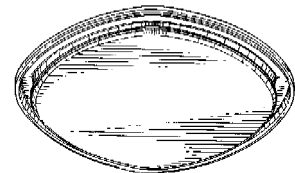
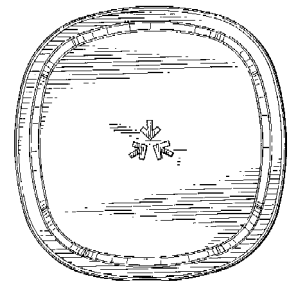
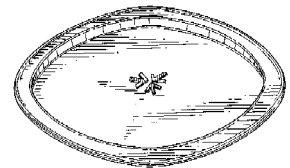

01 Inschrijvingsnummer
23130-00

Nummer en dagtekening (dag en uur) van het
depot
68131-00 27.10.1992, 14.55

02 Vervaldatum
27.10.2017

- 03 *Naam van de deposant*
PostNL Holding B.V.
- 04 *Adres (straat en nummer) van de deposant*
Prinses Beatrixlaan 23
- 05 *Postcode, plaats en land van de deposant*
2595 AK Den Haag,
Nederland
- 06 *Naam en adres van de gemachtigde of vermelding van het correspondentie-adres van de deposant*
Novagraaf Nederland B.V.
Hogehilweg 3
1101 CA Amsterdam-Zuidoost
Nederland.
- 08 *Afbeelding van de tekening of het model*
ZIE AFBEELDING(EN)
- 11 *Vermelding van het voortbrengsel gevolgd door de aanduiding van de klasse(n) en onderklasse(n)*
Drukwerk (kl 19-08).
- 14 *Vermelding van de naam van de werkelijke ontwerper van de tekening*
Paula Augusta van der Heijdt
- 18 *Dagtekening van de aanvraag van de vernieuwing*
20.04.2012

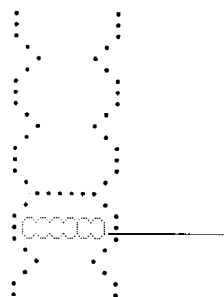

- 01 *Inschrijvingsnummer*
28211-00
Nummer en dagtekening (dag en uur) van het depot
72900-00 06.03.1997 , 24.00
- 02 *Vervaldatum*
06.03.2017
- 03 *Naam van de deposant*
Langnese Honig GmbH & Co.KG
- 04 *Adres (straat en nummer) van de deposant*
Hammoorer Weg 25
- 05 *Postcode, plaats en land van de deposant*
22941 Bargteheide,
Bondsrepubliek Duitsland
- 06 *Naam en adres van de gemachtigde of vermelding van het correspondentie-adres van de deposant*
VEREENIGDE
Johan de Wittlaan 7
2517 JR Den Haag
Nederland.
- 08 *Afbeelding van de tekening of het model*
ZIE AFBEELDING(EN)
- 11 *Vermelding van het voortbrengsel gevolgd door de aanduiding van de klasse(n) en onderklasse(n)*
Pot (kl 9-01).

- 18 *Dagtekening van de aanvraag van de vernieuwing*
28.02.2012

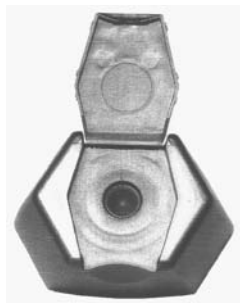
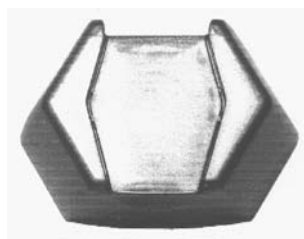
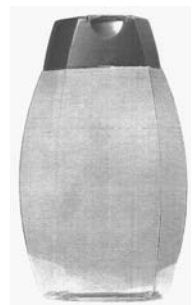
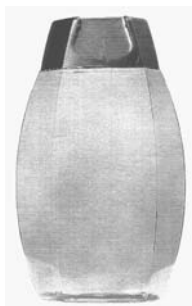

- 01 *Inschrijvingsnummer*
28279-00
Nummer en dagtekening (dag en uur) van het depot
72998-00 03.04.1997 , 14.35
- 02 *Vervaldatum*
03.04.2017

- 03 *Naam van de deposant*
Polyplastic B.V.
- 04 *Adres (straat en nummer) van de deposant*
Vlaardingweg 98
- 05 *Postcode, plaats en land van de deposant*
3044 CK Rotterdam,
Nederland
- 06 *Naam en adres van de gemachtigde of vermelding van het correspondentie-adres van de deposant*
Marqu Brands and Trademarks B.V.
Jan Willem Frisolaan 3 C
2517 JS Den Haag
Nederland.
- 08 *Afbeelding van de tekening of het model*
ZIE AFBEELDING(EN)
- 11 *Vermelding van het voortbrengsel gevolgd door de aanduiding van de klasse(n) en onderklasse(n)*
Caravan-/voertuigraam (kl 12-08, 10).
- 18 *Dagtekening van de aanvraag van de vernieuwing*
09.02.2012



- 01 *Inschrijvingsnummer*
28391-00
Nummer en dagtekening (dag en uur) van het depot
73060-00 18.04.1997 , 24.00
- 02 *Vervaldatum*
18.04.2017
- 03 *Naam van de deposant*
Seiko Kabushiki Kaisha
also trading as Seiko Corporation
- 04 *Adres (straat en nummer) van de deposant*
5-11, Ginza 4-Chome, Chuo-Ku
- 05 *Postcode, plaats en land van de deposant*
Tokyo,
Ver.St.v.Am
- 06 *Naam en adres van de gemachtigde of vermelding van het correspondentie-adres van de deposant*
OFFICE PARETTE (FRED MAES)
Avenue Gabrielle Petit 2
B-7940 Brugelette
België.
- 08 *Afbeelding van de tekening of het model*
ZIE AFBEELDING(EN)
- 11 *Vermelding van het voortbrengsel gevolgd door de aanduiding van de klasse(n) en onderklasse(n)*
Horlogeband (kl 10-07).

- 13 *Recht van voorrang als bedoeld in artikel 4 van het verdrag van Parijs tot bescherming van de Industriële Eigendom*

Japan, dd. 13 12 1996, nr. 38103/1996, KABUSHIKI KAISHA HATTORI SEIKO.

- 18 *Dagtekening van de aanvraag van de vernieuwing*
17.04.2012

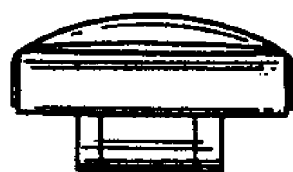
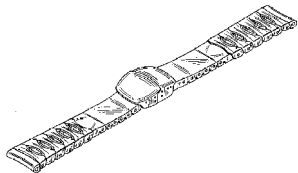

- 01 *Inschrijvingsnummer*
28392-00

Nummer en dagtekening (dag en uur) van het depot
73061-00 18.04.1997, 24.00

- 02 *Vervaldatum*
18.04.2017

- 03 *Naam van de deposant*
Seiko Kabushiki Kaisha, t/a Seiko Corporation

- 04 *Adres (straat en nummer) van de deposant*
5-11, Ginza 4-Chome, Chuo-Ku

- 05 *Postcode, plaats en land van de deposant*
Tokyo,
België

- 06 *Naam en adres van de gemachtigde of vermelding van het correspondentie-adres van de deposant*

OFFICE PARETTE (FRED MAES)
Avenue Gabrielle Petit 2
B-7940 Brugelette
België.

- 08 *Afbeelding van de tekening of het model*
ZIE AFBEELDING(EN)

- 11 *Vermelding van het voortbrengsel gevolgd door de aanduiding van de klasse(n) en onderklasse(n)*
Wijzerplaat (kl 10-07).

- 13 *Recht van voorrang als bedoeld in artikel 4 van het verdrag van Parijs tot bescherming van de Industriële Eigendom*

Japan, dd. 13 12 1996, nr. 38102/1996, KABUSHIKI KAISHA HATTORI SEIKO.

- 18 *Dagtekening van de aanvraag van de vernieuwing*
14.03.2012

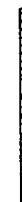
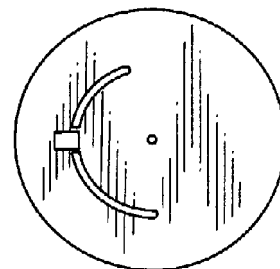
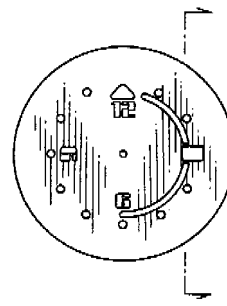
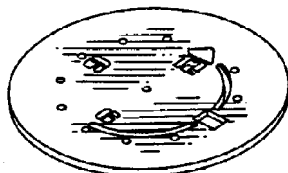

- 01 *Inschrijvingsnummer*
28415-01

Nummer en dagtekening (dag en uur) van het depot
73118-01 29.04.1997, 24.00

- 02 *Vervaldatum*
29.04.2017

- 03 *Naam van de deposant*
Huntleigh Technology Limited

- 04 *Adres (straat en nummer) van de deposant*
310-312 Dallow Road

- 05 *Postcode, plaats en land van de deposant*
Luton, Bedfordshire LU1 1SS,
Groot-Brittannië

- 06 *Naam en adres van de gemachtigde of vermelding van het correspondentie-adres van de deposant*

VEREENIGDE
Johan de Wittlaan 7
2517 JR Den Haag
Nederland.

- 08 *Afbeelding van de tekening of het model*
ZIE AFBEELDING(EN)

- 11 *Vermelding van het voortbrengsel gevolgd door de aanduiding van de klasse(n) en onderklasse(n)*

Onderlegger (kl 6-09; 24-04).

- 12 *Beschrijving van de kenmerkende eigenschappen van het nieuwe uiterlijk van het voortbrengsel; in voorkomend geval, vermelding van de onderdelen van de tekening of het model waarop de kleuren betrekking hebben*

Opblaasbare onderlegger tegen doorliggen; de afbeeldingen 1.1 en 1.2 tonen het model van de boven- en de onderzijde, de afbeeldingen 1.3 en 1.4 tonen het model van weerszijden, de afbeeldingen 1.5 en 1.6 tonen het model voor- en achterzijde, afbeelding 1.7 toont het model in perspectief.

- 13 *Recht van voorrang als bedoeld in artikel 4 van het verdrag van Parijs tot bescherming van de Industriële Eigendom*

Groot-Brittannië, dd. 28 11 1996, nr. 2061230, Huntleigh Technology plc.

- 18 *Dagtekening van de aanvraag van de vernieuwing*

02.04.2012

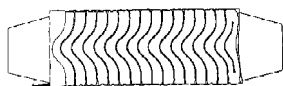

1.1



1.2



1.3



1.4

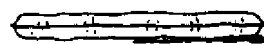

1.5



1.6

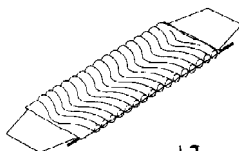

1.7

- 01 *Inschrijvingsnummer*

28415-02

Nummer en dagtekening (dag en uur) van het depot

73118-02 29.04.1997, 24.00

- 02 *Vervaldatum*

29.04.2017

- 03 *Naam van de deposant*

Huntleigh Technology Limited

- 04 *Adres (straat en nummer) van de deposant*

310-312 Dallow Road

- 05 *Postcode, plaats en land van de deposant*

Luton, Bedfordshire LU1 1SS,
Groot-Brittannië

- 06 *Naam en adres van de gemachtigde of vermelding van het correspondentie-adres van de deposant*

VEREENIGDE

Johan de Wittlaan 7
2517 JR Den Haag
Nederland.

- 08 *Afbeelding van de tekening of het model*
ZIE AFBEELDING(EN)

- 11 *Vermelding van het voortbrengsel gevolgd door de aanduiding van de klasse(n) en onderklasse(n)*

Onderlegger (kl 6-09; 24-04).

- 12 *Beschrijving van de kenmerkende eigenschappen van het nieuwe uiterlijk van het voortbrengsel; in voorkomend geval, vermelding van de onderdelen van de tekening of het model waarop de kleuren betrekking hebben*

Opblaasbare onderlegger tegen doorliggen; de afbeeldingen 2.1 en 2.2 tonen het model van de boven- en de onderzijde, de afbeeldingen 2.3 en 2.4 tonen het model van weerszijden, de afbeeldingen 2.5 en 2.6 tonen het model voor- en achterzijde, afbeelding 2.7 toont het model in perspectief.

- 13 *Recht van voorrang als bedoeld in artikel 4 van het verdrag van Parijs tot bescherming van de Industriële Eigendom*

Groot-Brittannië, dd. 28 11 1996, nr. 2061231, Huntleigh Technology plc.

- 18 *Dagtekening van de aanvraag van de vernieuwing*

02.04.2012

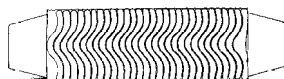

2.1

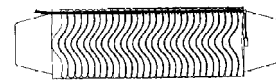

2.2



2.3



2.4



2.5

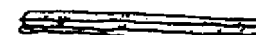

2.6

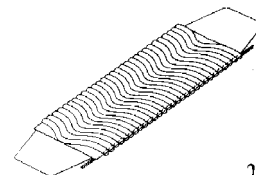

2.7

- 01 *Numéro d'enregistrement*
28455-00

Numéro, date et heure du dépôt
73198-00 16.05.1997, 24.00

- 02 *Date d'échéance*

16.05.2017

- 03 *Nom du déposant*

SCHREDER, société anonyme

- 04 *Adresse (rue et numéro) du déposant*
rue de Lusambo 67

- 05 *Code postal, localité et pays du déposant*
1190 Bruxelles,
Belgique

- 06 *Nom et adresse du mandataire ou indication de l'adresse postale du déposant*

GEVERS
Holidaystraat 5
B-1831 Diegem
Belgique.

- 08 *Reproduction du dessin ou modèle*
VOIR REPRODUCTION(S)
- 11 *Indication du produit suivi de la (des) classe(s) et de la (des) sous-classe(s)*
Appareil d'éclairage (cl 26-03).
- 18 *Date de réception de la requête du renouvellement*
06.04.2012



- 01 *Inschrijvingsnummer*
28760-00
Nummer en dagtekening (dag en uur) van het depot
73662-00 07.10.1997 , 10.00

- 02 *Vervaldatum*
07.10.2017
- 03 *Naam van de deposant*
Hans Kruchen
- 04 *Adres (straat en nummer) van de deposant*
Avendruper Strasse 37
- 05 *Postcode, plaats en land van de deposant*
D-48157 Münster,
Duitsland
- 06 *Naam en adres van de gemachtigde of vermelding van het correspondentie-adres van de deposant*
Haagsch Octrooibureau
Breitnerlaan 146
2596 HG 's-Gravenhage
Nederland.
- 08 *Afbeelding van de tekening of het model*
ZIE AFBEELDING(EN)
- 11 *Vermelding van het voortbrengsel gevolgd door de aanduiding van de klasse(n) en onderklasse(n)*
Hoofdkussen (kl 6-09).
- 14 *Vermelding van de naam van de werkelijke ontwerper van de tekening*
KRUCHEN Hans
- 18 *Dagtekening van de aanvraag van de vernieuwing*
02.04.2012



- 01 *Inschrijvingsnummer*
28861-00
Nummer en dagtekening (dag en uur) van het depot
73693-00 10.10.1997 , 24.00
- 02 *Vervaldatum*
10.10.2017
- 03 *Naam van de deposant*
BRABANTIA NEDERLAND B.V.
- 04 *Adres (straat en nummer) van de deposant*
Brabantiaaan 3, Postbus 25
- 05 *Postcode, plaats en land van de deposant*
5580 AA Waalre,
Nederland
- 08 *Afbeelding van de tekening of het model*
ZIE AFBEELDING(EN)
- 11 *Vermelding van het voortbrengsel gevolgd door de aanduiding van de klasse(n) en onderklasse(n)*
Handgreep voor keukengereedschap (kl 7-02, 03, 04).
- 18 *Dagtekening van de aanvraag van de vernieuwing*
13.04.2012



- 01 *Inschrijvingsnummer*
28897-00
Nummer en dagtekening (dag en uur) van het depot
73488-00 14.08.1997 , 24.00
- 02 *Vervaldatum*
14.08.2017
- 03 *Naam van de deposant*
Struik's Verkoopkantoor B.V.
- 04 *Adres (straat en nummer) van de deposant*
Voorthuizerweg 4-11
- 05 *Postcode, plaats en land van de deposant*
3862 PZ Nijkerk (Gld),
Nederland
- 06 *Naam en adres van de gemachtigde of vermelding van het correspondentie-adres van de deposant*
Novagraaf Nederland B.V.
Hogehilweg 3
1101 CA Amsterdam-Zuidoost
Nederland.
- 08 *Afbeelding van de tekening of het model*
ZIE AFBEELDING(EN)
- 11 *Vermelding van het voortbrengsel gevolgd door de aanduiding van de klasse(n) en onderklasse(n)*
Verpakking (kl 9-01, 03).
- 18 *Dagtekening van de aanvraag van de vernieuwing*
14.02.2012



- 01 *Numéro d'enregistrement*
29288-00
Numéro, date et heure du dépôt
73681-00 10.10.1997 , 10.00
- 02 *Date d'échéance*
10.10.2017
- 03 *Nom du déposant*
ONILLON Claude
- 04 *Adresse (rue et numéro) du déposant*
21 Rue des Breuils
- 05 *Code postal, localité et pays du déposant*
17940 Rivedoux-Plage,
France

- 08 *Reproduction du dessin ou modèle*
VOIR REPRODUCTION(S)
- 11 *Indication du produit suivi de la (des) classe(s) et de la (des) sous-classe(s)*
Appareil de diagnostic médical (cl 24-01).
- 12 *Description des éléments caractéristiques de l'aspect nouveau du produit; le cas échéant, indication des parties du dessin ou modèle auxquelles se rapportent les couleurs*
L'appareil comprend une poignée métallique avec des aimants toriques (photos 3 et 4); sur une des faces d'une aimant torique (photo 5) est fixée une plaque métallique et en son centre une prise pour fiche banane; cet appareil comprend un élément capteur, ainsi qu'une plaque de verre avec une face conductrice qui est reliée à une fiche banane par un fil (photo 1) et aussi une plaque en cuivre avec prise pour fiche banane (photo 2).
- 14 *Indication du nom du véritable créateur du dessin ou modèle*
ONILLON Claude Guy André
- 18 *Date de réception de la requête du renouvellement*
02.04.2012

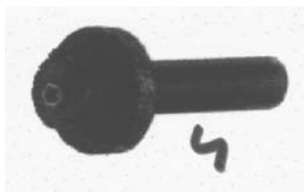
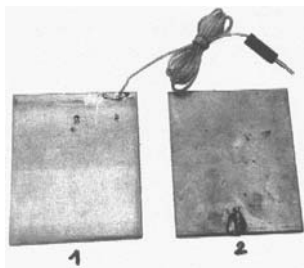

- 01 *Inschrijvingsnummer*
34194-01

- Nummer en dagtekening (dag en uur) van het depot*
79426-01 07.05.2002 , 24.00
- 02 *Vervaldatum*
07.05.2017
- 03 *Naam van de deposant*
BIESMANS Jos
- 04 *Adres (straat en nummer) van de deposant*
Broekem 23
- 05 *Postcode, plaats en land van de deposant*
B-3740 Bilzen, België
- 06 *Naam en adres van de gemachtigde of vermelding van het correspondentie-adres van de deposant*
Bird Goën & Co
Klein Dalenstraat 42 A
B-3020 Winksele België.
- 08 *Afbeelding van de tekening of het model*
ZIE AFBEELDING(EN)
- 11 *Vermelding van het voortbrengsel gevolgd door de aanduiding van de klasse(n) en onderklasse(n)*
Bed (kl 6-02).
- 18 *Dagtekening van de aanvraag van de vernieuwing*
05.04.2012

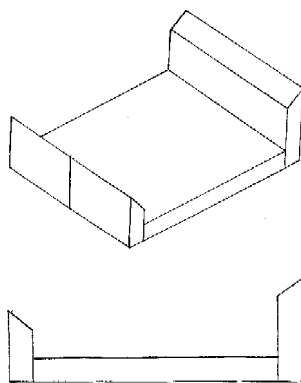

- 01 *Inschrijvingsnummer*
34194-02
- Nummer en dagtekening (dag en uur) van het depot*
79426-02 07.05.2002 , 24.00
- 02 *Vervaldatum*
07.05.2017
- 03 *Naam van de deposant*
BIESMANS Jos
- 04 *Adres (straat en nummer) van de deposant*
Broekem 23
- 05 *Postcode, plaats en land van de deposant*
B-3740 Bilzen, België
- 06 *Naam en adres van de gemachtigde of vermelding van het correspondentie-adres van de deposant*
Bird Goën & Co
Klein Dalenstraat 42 A
B-3020 Winksele België.
- 08 *Afbeelding van de tekening of het model*
ZIE AFBEELDING(EN)

- 11 *Vermelding van het voortbrengsel gevolgd door de aanduiding van de klasse(n) en onderklasse(n)*
Bed (kl 6-02).
- 18 *Dagtekening van de aanvraag van de vernieuwing*
05.04.2012

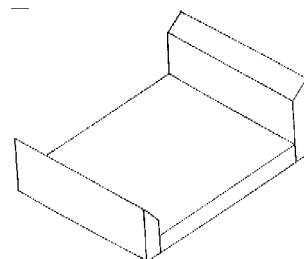

- 01 *Inschrijvingsnummer*
34194-03
- Nummer en dagtekening (dag en uur) van het depot*
79426-03 07.05.2002 , 24.00
- 02 *Vervaldatum*
07.05.2017
- 03 *Naam van de deposant*
BIESMANS Jos
- 04 *Adres (straat en nummer) van de deposant*
Broekem 23
- 05 *Postcode, plaats en land van de deposant*
B-3740 Bilzen, België
- 06 *Naam en adres van de gemachtigde of vermelding van het correspondentie-adres van de deposant*
Bird Goën & Co
Klein Dalenstraat 42 A
B-3020 Winksele België.
- 08 *Afbeelding van de tekening of het model*
ZIE AFBEELDING(EN)
- 11 *Vermelding van het voortbrengsel gevolgd door de aanduiding van de klasse(n) en onderklasse(n)*
Bed (kl 6-02).
- 18 *Dagtekening van de aanvraag van de vernieuwing*
05.04.2012

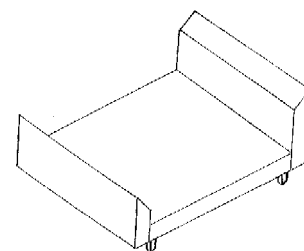

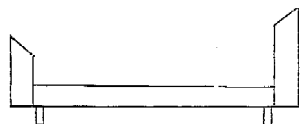

01 *Inschrijvingsnummer*

34194-04

Nummer en dagtekening (dag en uur) van het depot

79426-04 07.05.2002 , 24.00

02 *Vervaldatum*

07.05.2017

03 *Naam van de deposant*

BIESMANS Jos

04 *Adres (straat en nummer) van de deposant*

Broekem 23

05 *Postcode, plaats en land van de deposant*

B-3740 Bilzen,
België

06 *Naam en adres van de gemachtigde of vermelding van het correspondentie-adres van de deposant*

Bird Goën & Co
Klein Dalenstraat 42 A
B-3020 Winksele
België.

08 *Afbeelding van de tekening of het model*

ZIE AFBEELDING(EN)

11 *Vermelding van het voortbrengsel gevolgd door de aanduiding van de klasse(n) en onderklasse(n)*

Bed (kl 6-02).

18 *Dagtekening van de aanvraag van de vernieuwing*

05.04.2012

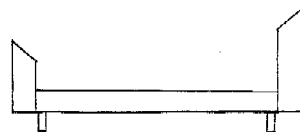
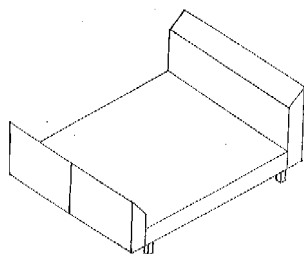

01 *Inschrijvingsnummer*

34194-05

Nummer en dagtekening (dag en uur) van het depot

79426-05 07.05.2002 , 24.00

02 *Vervaldatum*

07.05.2017

03 *Naam van de deposant*

BIESMANS Jos

04 *Adres (straat en nummer) van de deposant*

Broekem 23

05 *Postcode, plaats en land van de deposant*

B-3740 Bilzen,
België

06 *Naam en adres van de gemachtigde of vermelding van het correspondentie-adres van de deposant*

Bird Goën & Co
Klein Dalenstraat 42 A
B-3020 Winksele
België.

08 *Afbeelding van de tekening of het model*

ZIE AFBEELDING(EN)

11 *Vermelding van het voortbrengsel gevolgd door de aanduiding van de klasse(n) en onderklasse(n)*

Bed (kl 6-02).

18 *Dagtekening van de aanvraag van de vernieuwing*

05.04.2012

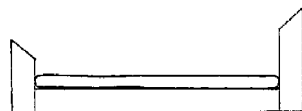
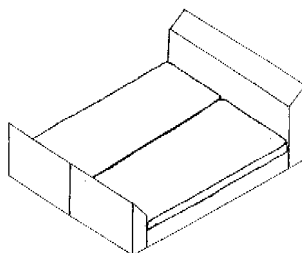

01 *Inschrijvingsnummer*

34194-06

Nummer en dagtekening (dag en uur) van het depot

79426-06 07.05.2002 , 24.00

02 *Vervaldatum*

07.05.2017

03 *Naam van de deposant*

BIESMANS Jos

04 *Adres (straat en nummer) van de deposant*

Broekem 23

05 *Postcode, plaats en land van de deposant*

B-3740 Bilzen,
België

06 *Naam en adres van de gemachtigde of vermelding van het correspondentie-adres van de deposant*

Bird Goën & Co
Klein Dalenstraat 42 A
B-3020 Winksele
België.

08 *Afbeelding van de tekening of het model*

ZIE AFBEELDING(EN)

11 *Vermelding van het voortbrengsel gevolgd door de aanduiding van de klasse(n) en onderklasse(n)*

Bed (kl 6-02).

18 *Dagtekening van de aanvraag van de vernieuwing*

05.04.2012

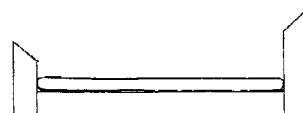
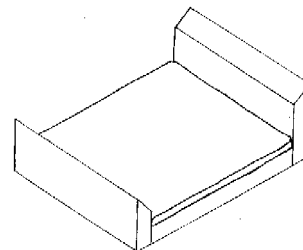

01 *Inschrijvingsnummer*

34194-07

Nummer en dagtekening (dag en uur) van het depot

79426-07 07.05.2002 , 24.00

02 *Vervaldatum*

07.05.2017

03 *Naam van de deposant*

BIESMANS Jos

04 *Adres (straat en nummer) van de deposant*

Broekem 23

05 *Postcode, plaats en land van de deposant*

B-3740 Bilzen,
België

06 *Naam en adres van de gemachtigde of vermelding van het correspondentie-adres van de deposant*

Bird Goën & Co
Klein Dalenstraat 42 A
B-3020 Winksele
België.

08 *Afbeelding van de tekening of het model*

ZIE AFBEELDING(EN)

11 *Vermelding van het voortbrengsel gevolgd door de aanduiding van de klasse(n) en onderklasse(n)*

Bed (kl 6-02).

18 *Dagtekening van de aanvraag van de vernieuwing*

05.04.2012

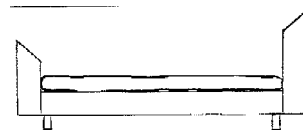
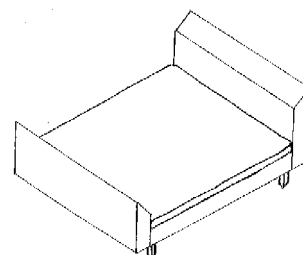

01 *Inschrijvingsnummer*

34194-08

Nummer en dagtekening (dag en uur) van het depot

79426-08 07.05.2002 , 24.00

02 *Vervaldatum*

07.05.2017

03 *Naam van de deposant*

BIESMANS Jos

04 *Adres (straat en nummer) van de deposant*

Broekem 23

05 *Postcode, plaats en land van de deposant*

B-3740 Bilzen,
België

06 *Naam en adres van de gemachtigde of vermelding van het correspondentie-adres van de deposant*

Bird Goën & Co
Klein Dalenstraat 42 A
B-3020 Winksele
België.

08 *Afbeelding van de tekening of het model*

ZIE AFBEELDING(EN)

11 *Vermelding van het voortbrengsel gevolgd door de aanduiding van de klasse(n) en onderklasse(n)*

Bed (kl 6-02).

18 *Dagtekening van de aanvraag van de vernieuwing*

05.04.2012

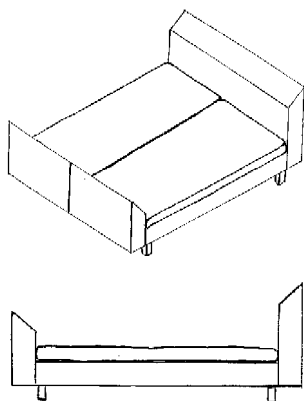

01 *Inschrijvingsnummer*

34201-01

Nummer en dagtekening (dag en uur) van het depot

79479-01 27.05.2002 , 14.00

02 *Vervaldatum*

27.05.2017

03 *Naam van de deposant*

DAIKIN INDUSTRIES LTD.

04 *Adres (straat en nummer) van de deposant*
Umeda Center Building 4-12 Nakazaki-Nishi,
2-chome

05 *Postcode, plaats en land van de deposant*

Kita-ku, Osaka-shi, Osaka-fu,
Japan

06 *Naam en adres van de gemachtigde of vermelding van het correspondentie-adres van de deposant*

OFFICE PARETTE (FRED MAES)
Avenue Gabrielle Petit 2
B-7940 Brugelette
België.

08 *Afbeelding van de tekening of het model*

ZIE AFBEELDING(EN)

11 *Vermelding van het voortbrengsel gevolgd door de aanduiding van de klasse(n) en onderklasse(n)*

Airconditioner (kl 23-04).

18 *Dagtekening van de aanvraag van de vernieuwing*

24.04.2012

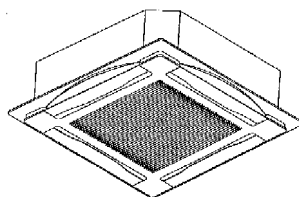
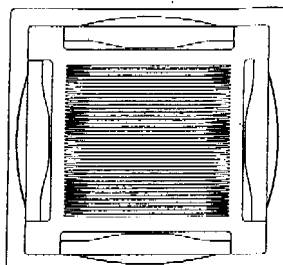

01 *Inschrijvingsnummer*

34201-02

Nummer en dagtekening (dag en uur) van het depot

79479-02 27.05.2002 , 14.00

02 *Vervaldatum*

27.05.2017

03 *Naam van de deposant*

DAIKIN INDUSTRIES LTD.

04 *Adres (straat en nummer) van de deposant*
Umeda Center Building 4-12 Nakazaki-Nishi,
2-chome

05 *Postcode, plaats en land van de deposant*

Kita-ku, Osaka-shi, Osaka-fu,
Japan

06 *Naam en adres van de gemachtigde of vermelding van het correspondentie-adres van de deposant*

OFFICE PARETTE (FRED MAES)
Avenue Gabrielle Petit 2
B-7940 Brugelette
België.

08 *Afbeelding van de tekening of het model*

ZIE AFBEELDING(EN)

11 *Vermelding van het voortbrengsel gevolgd door de aanduiding van de klasse(n) en onderklasse(n)*

Airconditioner (kl 23-04).

18 *Dagtekening van de aanvraag van de vernieuwing*

24.04.2012

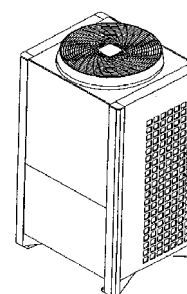
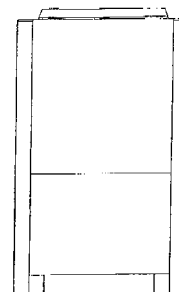

01 *Inschrijvingsnummer*

34203-01

Nummer en dagtekening (dag en uur) van het depot

79486-01 29.05.2002 , 24.00

02 *Vervaldatum*

29.05.2017

03 *Naam van de deposant*

Seiko Epson Corporation

04 *Adres (straat en nummer) van de deposant*
4-1, Nishi-shinjuku 2-chome

05 *Postcode, plaats en land van de deposant*
Shinjuku-ku - Tokyo-to,
Japan

06 *Naam en adres van de gemachtigde of vermelding van het correspondentie-adres van de deposant*

OFFICE PARETTE (FRED MAES)
Avenue Gabrielle Petit 2
B-7940 Brugelette
België.

08 *Afbeelding van de tekening of het model*

ZIE AFBEELDING(EN)

11 *Vermelding van het voortbrengsel gevolgd door de aanduiding van de klasse(n) en onderklasse(n)*

Inktpatroon (kl 14-02; 16-03; 18-02).

13 *Recht van voorrang als bedoeld in artikel 4 van het verdrag van Parijs tot bescherming van de Industriële Eigendom*
Japan, dd. 15 02 2002, nr. 2002-003798,
Seiko Epson Corporation.

14 *Vermelding van de naam van de werkelijke ontwerper van de tekening*

SATOSHI Shinada; YASUTO Sakai;
TOMIO Yokoyama; KAZUHIRO
Hashii

18 *Dagtekening van de aanvraag van de vernieuwing*
24.04.2012

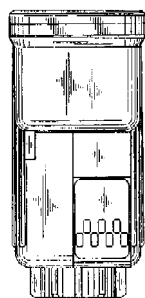
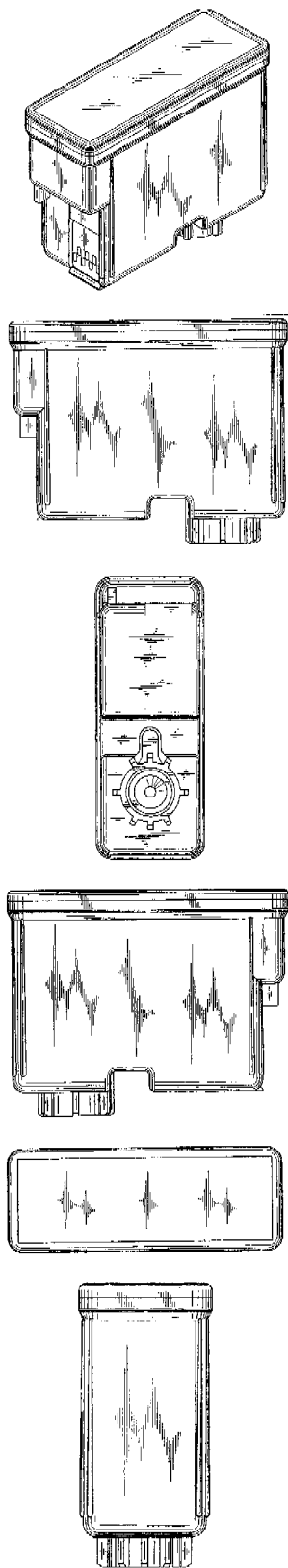

01 *Inschrijvingsnummer*

34203-02

Nummer en dagtekening (dag en uur) van het depot

79486-02 29.05.2002 , 24.00

02 *Vervaldatum*

29.05.2017

03 *Naam van de deposant*

Seiko Epson Corporation

04 *Adres (straat en nummer) van de deposant*

4-1, Nishi-shinjuku 2-chome

05 *Postcode, plaats en land van de deposant*

Shinjuku-ku - Tokyo-to,
Japan

06 *Naam en adres van de gemachtigde of vermelding van het correspondentie-adres van de deposant*

OFFICE PARETTE (FRED MAES)

Avenue Gabrielle Petit 2

B-7940 Brugeslette

België.

08 *Afbeelding van de tekening of het model*

ZIE AFBELDING(EN)

11 *Vermelding van het voortbrengsel gevolgd door de aanduiding van de klasse(n) en onderklasse(n)*

Inktpatroon (kl 14-02; 16-03; 18-02).

14 *Vermelding van de naam van de werkelijke ontwerper van de tekening*

SATOSHI Shinada; YASUTO Sakai;

TOMIO yokoyama; KAZUHIRO

Hashii

18 *Dagtekening van de aanvraag van de vernieuwing*

24.04.2012

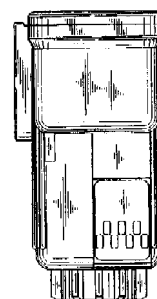
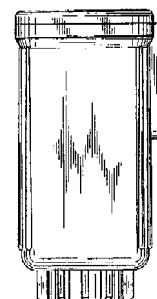
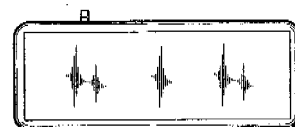
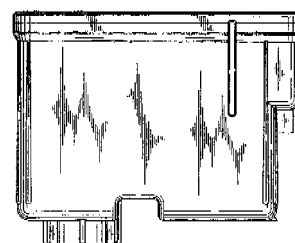
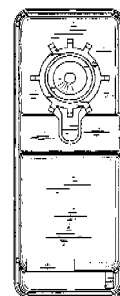
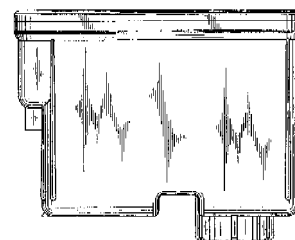
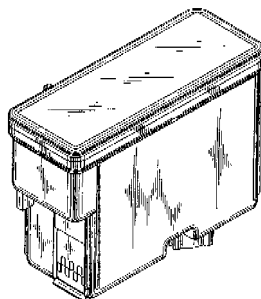

01 *Inschrijvingsnummer*

34281-00

Nummer en dagtekening (dag en uur) van het depot

79084-00 18.01.2002 , 14.00

02 *Vervaldatum*

18.01.2017

03 *Naam van de deposant*

The Nomad Company B.V.

04 *Adres (straat en nummer) van de deposant*

Edisonstraat 82

05 *Postcode, plaats en land van de deposant*

6902 PK Zevenaar,
Nederland

06 *Naam en adres van de gemachtigde of vermelding van het correspondentie-adres van de deposant*

Marqu Brands and Trademarks B.V.
Jan Willem Frisolaan 3 C
2517 JS Den Haag
Nederland.

08 *Afbeelding van de tekening of het model*

ZIE AFBEELDING(EN)

11 *Vermelding van het voortbrengsel gevolgd door de aanduiding van de klasse(n) en onderklasse(n)*

Kinderreisbedje (kl 06-01).

18 *Dagtekening van de aanvraag van de vernieuwing*

23.01.2012



01 *Inschrijvingsnummer*

34292-07

Nummer en dagtekening (dag en uur) van het depot

79427-07 08.05.2002 , 24.00

02 *Vervaldatum*

08.05.2017

03 *Naam van de deposant*

PI-Design AG

04 *Adres (straat en nummer) van de deposant*

Kantonsstrasse

05 *Postcode, plaats en land van de deposant*

CH-6234 Triengen,
Zwitserland

06 *Naam en adres van de gemachtigde of vermelding van het correspondentie-adres van de deposant*

Elzas Noordzij B.V.
De Lairessestraat 159
1075 HK Amsterdam
Nederland.

08 *Afbeelding van de tekening of het model*

ZIE AFBEELDING(EN)

11 *Vermelding van het voortbrengsel gevolgd door de aanduiding van de klasse(n) en onderklasse(n)*

Theepot (kl 7-01).

13 *Recht van voorrang als bedoeld in artikel 4 van het verdrag van Parijs tot bescherming van de Industriële Eigendom*

Denemarken, dd. 16 11 2001, nr. 2001
00130, PI-Design AG.

14 *Vermelding van de naam van de werkelijke ontwerper van de tekening*

JØRGENSEN Carsten

18 *Dagtekening van de aanvraag van de vernieuwing*

02.04.2012

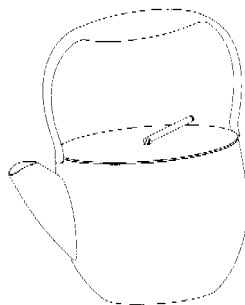

01 *Inschrijvingsnummer*

34325-00

Nummer en dagtekening (dag en uur) van het depot

78865-00 30.10.2001 , 14.00

02 *Vervaldatum*

30.10.2016

03 *Naam van de deposant*

Doebros BV

04 *Adres (straat en nummer) van de deposant*

Koelmalaan 326, Postbus 370

05 *Postcode, plaats en land van de deposant*

1800 AJ Alkmaar,
Nederland

06 *Naam en adres van de gemachtigde of vermelding van het correspondentie-adres van de deposant*

mr. M.J.I. Koomen advocaat en
procureur
Kennemerstraatweg 35-37
1814 GB Alkmaar
Nederland.

08 *Afbeelding van de tekening of het model*

ZIE AFBEELDING(EN)

11 *Vermelding van het voortbrengsel gevolgd door de aanduiding van de klasse(n) en onderklasse(n)*

Element voor kledingrekdrager (kl 6-04; 8-08; 20-02).

18 *Dagtekening van de aanvraag van de vernieuwing*

13.04.2012

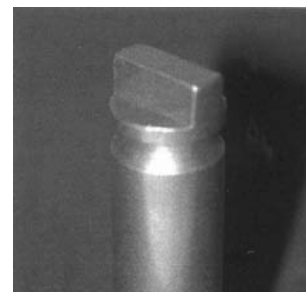
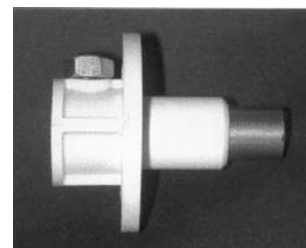

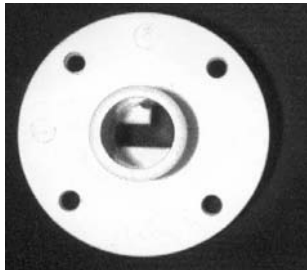

01 *Inschrijvingsnummer*

34463-00

Nummer en dagtekening (dag en uur) van het depot

79218-00 22.02.2002 , 24.00

02 *Vervaldatum*

22.02.2017

03 *Naam van de deposant*

CROWN CORK & SEAL
TECHNOLOGIES CORPORATION,
Pennsylvania corporation

04 *Adres (straat en nummer) van de deposant*

11535 SO Central Avenue

05 *Postcode, plaats en land van de deposant*

Alsip, Illinois 60803,
Ver.St.v.Am

06 *Naam en adres van de gemachtigde of vermelding van het correspondentie-adres van de deposant*

Dennemeyer & Associates SA
55 rue des Bruyères
L-1274 Howald
Luxemburg.

08 *Afbeelding van de tekening of het model*

ZIE AFBEELDING(EN)

11 *Vermelding van het voortbrengsel gevolgd door de aanduiding van de klasse(n) en onderklasse(n)*

Verpakkingbodem (kl 9-01, 03).

12 *Beschrijving van de kenmerkende eigenschappen van het nieuwe uiterlijk van het voortbrengsel; in voorkomend geval, vermelding van de onderdelen van de tekening of het model waarop de kleuren betrekking hebben*

Fig. 1 is een perspectiefisch aanzicht;
fig. 2 is een vooraanzicht (het achteraan-
zicht is een spiegelbeeld hiervan);
fig. 3 is een bovenaanzicht;
fig. 4 is een onderaanzicht.

13 *Recht van voorrang als bedoeld in artikel 4 van het verdrag van Parijs tot bescherming van de Industriële Eigendom*

Ver.St.v.Am., dd. 17 09 2001, nr. 29/
148,228, CHENG Jiza John; XIAOXU Yuan.

14 *Vermelding van de naam van de werkelijke ontwerper van de tekening*

CHENG Jiza John; XIAOXU Yuan

18 *Dagtekening van de aanvraag van de vernieuwing*

22.02.2012

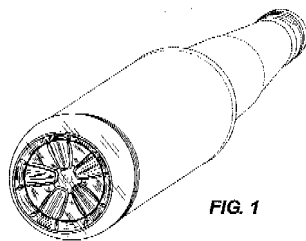

FIG. 1



FIG. 2

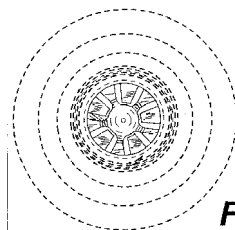

FIG. 3

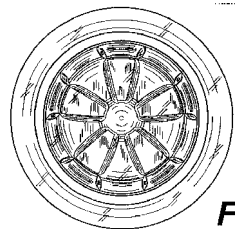

FIG. 4

01 *Inschrijvingsnummer*

34472-01

Nummer en dagtekening (dag en uur) van het depot

79398-01 26.04.2002 , 24.00

02 *Vervaldatum*

26.04.2017

03 *Naam van de deposant*

System Cleaners A/S

04 *Adres (straat en nummer) van de deposant*

Halkjaervej 17

05 *Postcode, plaats en land van de deposant*

DK-9200 Aalborg SV,
Denemarken

06 *Naam en adres van de gemachtigde of vermelding van het correspondentie-adres van de deposant*

VEREENIGDE
Johan de Wittlaan 7

2517 JR Den Haag
Nederland.

08 *Afbeelding van de tekening of het model*
ZIE AFBEELDING(EN)

11 *Vermelding van het voortbrengsel gevolgd door de aanduiding van de klasse(n) en onderklasse(n)*

Behuizing voor een schoonmaak
apparaat (kl 15-05).

13 *Recht van voorrang als bedoeld in artikel 4 van het verdrag van Parijs tot bescherming van de Industriële Eigendom*

Denemarken, dd. 26 10 2001, nr. DA
2001 00074, System Cleaners A/S.

14 *Vermelding van de naam van de werkelijke ontwerper van de tekening*

PEDERSEN Villy Leenhardt

18 *Dagtekening van de aanvraag van de vernieuwing*

24.04.2012

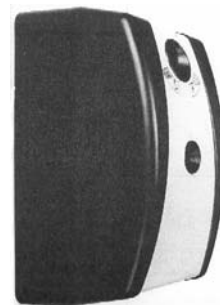

01 *Inschrijvingsnummer*

34472-02

Nummer en dagtekening (dag en uur) van het depot

79398-02 26.04.2002 , 24.00

02 *Vervaldatum*

26.04.2017

03 *Naam van de deposant*

System Cleaners A/S

- 04 Adres (straat en nummer) van de deposant
Halkjaervej 17
- 05 Postcode, plaats en land van de deposant
DK-9200 Aalborg SV,
Denemarken
- 06 Naam en adres van de gemachtigde of vermelding van het correspondentie-adres van de deposant
VEREENIGDE
Johan de Wittlaan 7
2517 JR Den Haag
Nederland.
- 08 Afbeelding van de tekening of het model
ZIE AFBEELDING(EN)
- 11 Vermelding van het voortbrengsel gevolgd door de aanduiding van de klasse(n) en onderklasse(n)
Mondstuk voor het verspreiden van schuim (kl 15-05).
- 13 Recht van voorrang als bedoeld in artikel 4 van het verdrag van Parijs tot bescherming van de Industriële Eigendom
Denemarken, dd. 26 10 2001, nr. DA 2001 00074, System Cleaners A/S.
- 14 Vermelding van de naam van de werkelijke ontwerper van de tekening
PEDERSEN Villy Leenhardt
- 18 Dagtekening van de aanvraag van de vernieuwing
24.04.2012



- 01 Inschrijvingsnummer
34481-00
Nummer en dagtekening (dag en uur) van het depot
79493-00 31.05.2002, 14.00
- 02 Vervaldatum
31.05.2017

- 03 Naam van de deposant
The Coca-Cola Company,
Delaware corporation
- 04 Adres (straat en nummer) van de deposant
One Coca-Cola Plaza N.W.
- 05 Postcode, plaats en land van de deposant
Atlanta, Georgia 30313,
Ver.St.v.Am
- 06 Naam en adres van de gemachtigde of vermelding van het correspondentie-adres van de deposant
Dennemeyer & Associates SA
55 rue des Bruyères
L-1274 Howald
Luxemburg.
- 08 Afbeelding van de tekening of het model
ZIE AFBEELDING(EN)
- 11 Vermelding van het voortbrengsel gevolgd door de aanduiding van de klasse(n) en onderklasse(n)
Fles (kl 9-01).
- 13 Recht van voorrang als bedoeld in artikel 4 van het verdrag van Parijs tot bescherming van de Industriële Eigendom
Zweden, dd. 19 12 2001, nr. 01-4280,
The Coca-Cola Company.
- 18 Dagtekening van de aanvraag van de vernieuwing
27.04.2012



- 01 Numéro d'enregistrement
34514-01
Numéro, date et heure du dépôt
06484-01 14.03.2002, 10.30
- 02 Date d'échéance
14.03.2017
- 03 Nom du déposant
PIRON David
- 04 Adresse (rue et numéro) du déposant
Rue Quatre-Chemins 23
- 05 Code postal, localité et pays du déposant
4841 Henri-Chapelle,
Belgique
- 06 Nom et adresse du mandataire ou indication de l'adresse postale du déposant
Office Hanssens S.p.r.l.
40, square Marie-Louise, Boîte 19
B-1000 Bruxelles
Belgique.
- 08 Reproduction du dessin ou modèle
VOIR REPRODUCTION(S)
- 11 Indication du produit suivi de la (des) classe(s) et de la (des) sous-classe(s)
Boîte-album (cl 19-04, 99).
- 12 Description des éléments caractéristiques de l'aspect nouveau du produit; le cas échéant, indication des parties du dessin ou modèle auxquelles se rapportent les couleurs
Boîte enfermant des illustrations repliables et du texte présenté sur des bandes latérales repliables suspendues entre les supports des illustrations.
- 14 Indication du nom du véritable créateur du dessin ou modèle
PIRON David
- 18 Date de réception de la requête du renouvellement
21.02.2012



- indication des parties du dessin ou modèle auxquelles se rapportent les couleurs
Boîte enfermant des illustrations dépliées et du texte présenté sur des bandes latérales dépliées attachées aux supports des illustrations.
- 14 Indication du nom du véritable créateur du dessin ou modèle
PIRON David
- 18 Date de réception de la requête du renouvellement
21.02.2012

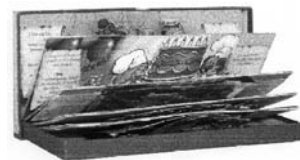

- 01 Numéro d'enregistrement
34514-02
Numéro, date et heure du dépôt
06484-02 14.03.2002, 10.30
- 02 Date d'échéance
14.03.2017
- 03 Nom du déposant
PIRON David
- 04 Adresse (rue et numéro) du déposant
Rue Quatre-Chemins 23
- 05 Code postal, localité et pays du déposant
4841 Henri-Chapelle,
Belgique
- 06 Nom et adresse du mandataire ou indication de l'adresse postale du déposant
Office Hanssens S.p.r.l.
40, square Marie-Louise, Boîte 19
B-1000 Bruxelles
Belgique.
- 08 Reproduction du dessin ou modèle
VOIR REPRODUCTION(S)
- 11 Indication du produit suivi de la (des) classe(s) et de la (des) sous-classe(s)
Boîte-album (cl 19-04, 99).
- 12 Description des éléments caractéristiques de l'aspect nouveau du produit; le cas échéant, indication des parties du dessin ou modèle auxquelles se rapportent les couleurs
Boîte enfermant des illustrations repliables et du texte présenté sur des bandes latérales repliables suspendues entre les supports des illustrations.
- 14 Indication du nom du véritable créateur du dessin ou modèle
PIRON David
- 18 Date de réception de la requête du renouvellement
21.02.2012

- 01 *Numéro d'enregistrement*
34514-03
Numéro, date et heure du dépôt
06484-03 14.03.2002 , 10.30
- 02 *Date d'échéance*
14.03.2017
- 03 *Nom du déposant*
PIRON David
- 04 *Adresse (rue et numéro) du déposant*
Rue Quatre-Chemins 23
- 05 *Code postal, localité et pays du déposant*
4841 Henri-Chapelle,
Belgique
- 06 *Nom et adresse du mandataire ou indication de l'adresse postale du déposant*
Office Hanssens S.p.r.l.
40, square Marie-Louise, Boîte 19
B-1000 Bruxelles
Belgique.
- 08 *Reproduction du dessin ou modèle*
VOIR REPRODUCTION(S)
- 11 *Indication du produit suivi de la (des) classe(s) et de la (des) sous-classe(s)*
Album (cl 19-04, 99).
- 12 *Description des éléments caractéristiques de l'aspect nouveau du produit; le cas échéant, indication des parties du dessin ou modèle auxquelles se rapportent les couleurs*
Album présentant des illustrations repliables et du texte porté sur des bandes latérales repliables suspendues entre les feuilles de l'album.
- 14 *Indication du nom du véritable créateur du dessin ou modèle*
PIRON David
- 18 *Date de réception de la requête du renouvellement*
21.02.2012



- 01 *Numéro d'enregistrement*
34677-00
Numéro, date et heure du dépôt
79360-00 16.04.2002 , 24.00
- 02 *Date d'échéance*
16.04.2017
- 03 *Nom du déposant*
Cetram Pty Limited
- 04 *Adresse (rue et numéro) du déposant*
600 South Road
- 05 *Code postal, localité et pays du déposant*
Moorabbin, Victoria 3189,
Australie
- 06 *Nom et adresse du mandataire ou indication de l'adresse postale du déposant*
GEVERS
Holidaystraat 5
B-1831 Diegem
Belgique.

- 08 *Reproduction du dessin ou modèle*
VOIR REPRODUCTION(S)
- 11 *Indication du produit suivi de la (des) classe(s) et de la (des) sous-classe(s)*
Agrafeuse (outil) (cl 8-05).
- 13 *Droit de priorité visé à l'article 4 de la Convention de Paris pour la protection de la Propriété Industrielle*
Australië, le 30 10 2001, no. 3439/01,
Cetram Pty Limited.
- 14 *Indication du nom du véritable créateur du dessin ou modèle*
O'CONNOR Peter
- 18 *Date de réception de la requête du renouvellement*
06.04.2012



- 01 *Inscriptie-nummer*
34700-00
Nummer en dagtekening (dag en uur) van het depot
79490-00 31.05.2002 , 24.00
- 02 *Vervaldatum*
31.05.2017
- 03 *Naam van de deposant*
FRIESLAND Brands B.V.
- 04 *Adres (straat en nummer) van de deposant*
Stationsplein 4
- 05 *Postcode, plaats en land van de deposant*
3818 LE Amersfoort,
Nederland
- 06 *Naam en adres van de gemachtigde of vermelding van het correspondentie-adres van de deposant*
Landmark B.V.
Drentsestraat 4

3812 EH Amersfoort
Nederland.

- 08 *Afbeelding van de tekening of het model*
ZIE AFBEELDING(EN)
- 11 *Vermelding van het voortbrengsel gevolgd door de aanduiding van de klasse(n) en onderklasse(n)*
Deksel (kl 7-01, 02).
- 18 *Dagtekening van de aanvraag van de vernieuwing*
29.02.2012

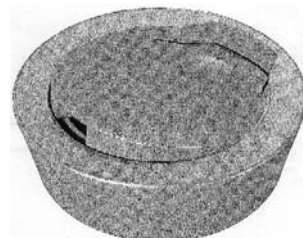
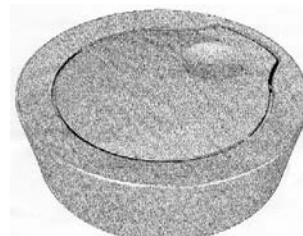

- 01 *Inscriptie-nummer*
34742-02
Nummer en dagtekening (dag en uur) van het depot
79371-02 19.04.2002 , 24.00
- 02 *Vervaldatum*
19.04.2017
- 03 *Naam van de deposant*
Siliconix incorporated,
Delaware corporation
- 04 *Adres (straat en nummer) van de deposant*
2201 Laurelwood Road
- 05 *Postcode, plaats en land van de deposant*
Santa Clara, CA 95054,
Ver.St.v.Am
- 06 *Naam en adres van de gemachtigde of vermelding van het correspondentie-adres van de deposant*
Algemeen Octrooi- en Merkenbureau
John F. Kennedylaan 2
5612 AB Eindhoven
Nederland.
- 08 *Afbeelding van de tekening of het model*
ZIE AFBEELDING(EN)
- 11 *Vermelding van het voortbrengsel gevolgd door de aanduiding van de klasse(n) en onderklasse(n)*
Verpakking voor chips en halfgeleiders
(kl 9-03, 05).
- 12 *Beschrijving van de kenmerkende eigenschappen van het nieuwe uiterlijk van het voortbrengsel; in voorkomend geval, vermelding van de onderdelen van de tekening of het model waarop de kleuren betrekking hebben*
Fig. 1: perspectiefisch bovenaanzicht;
fig. 2: perspectiefisch onderaanzicht;
fig. 3: linkerzij-aanzicht; fig. 4:
rechterzij-aanzicht; fig. 5:

achteraanzicht; fig. 6: voorzicht; fig. 7:
bovenaanzicht; fig. 8: onderaanzicht.

- 13 *Recht van voorrang als bedoeld in artikel 4 van het verdrag van Parijs tot bescherming van de Industriële Eigendom*
Ver.St.v.Am., dd. 31 10 2001, 29/151.069, KASEM Yehja Mohammed; KUO Frank; TJHIA Eddy.
- 14 *Vermelding van de naam van de werkelijke ontwerper van de tekening*
KASEM Yehja Mohammed; KUO Frank; TJHIA Eddy.
- 18 *Dagtekening van de aanvraag van de vernieuwing*
03.04.2012

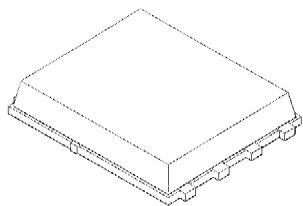

FIG. 1

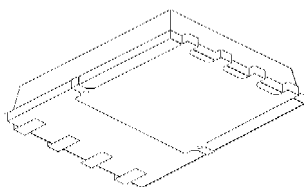

FIG. 2



FIG. 3

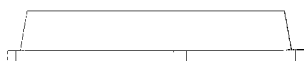

FIG. 4



FIG. 5

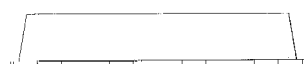

FIG. 6

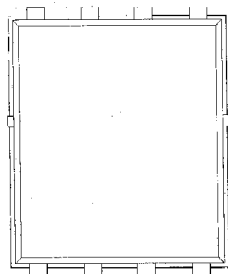

FIG. 7

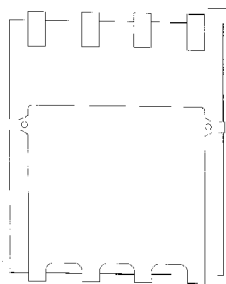

FIG. 8

01 *Numéro d'enregistrement*

34746-00

Numéro, date et heure du dépôt
79393-00 26.04.2002, 10.15

02 *Date d'échéance*

26.04.2017

03 *Nom du déposant*

Dart Industries Inc.,
Delaware corporation

04 *Adresse (rue et numéro) du déposant*

14901 S. Orange Blossom Trail

05 *Code postal, localité et pays du déposant*

Orlando, Florida 32837,
Etats-Unis d'Amérique

06 *Nom et adresse du mandataire ou indication de l'adresse postale du déposant*

GEVERS
Holidaystraat 5
B-1831 Diegem
Belgique.

08 *Reproduction du dessin ou modèle*

VOIR REPRODUCTION(S)

11 *Indication du produit suivi de la (des) classe(s) et de la (des) sous-classe(s)*

Broyeur de ménage (cl 7-04).

13 *Droit de priorité visé à l'article 4 de la Convention de Paris pour la protection de la Propriété Industrielle*

Etats-Unis d'Amérique, le 20 11 2001,
no. 29.152,882, BENZON Ian Tomas;
LILLELUND Stig; HEIBERG Jakob.

14 *Indication du nom du véritable créateur du dessin ou modèle*

BENZON Ian Tomas; LILLELUND
Stig; HEIBERG Jakob

18 *Date de réception de la requête du renouvellement*

06.04.2012

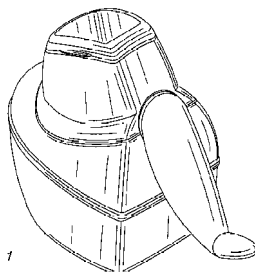

FIG. 1

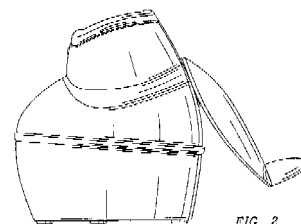

FIG. 2

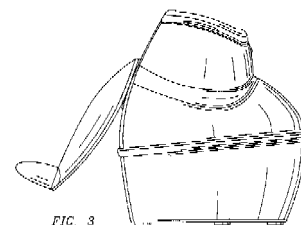

FIG. 3

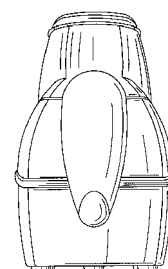

FIG. 4

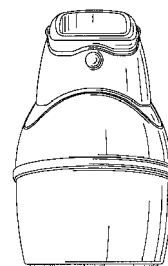

FIG. 5

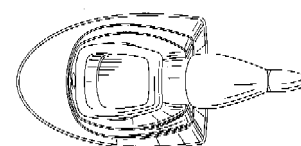

FIG. 6

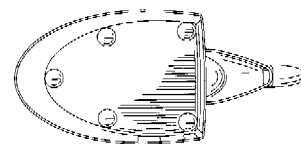

FIG. 7

01 *Inschrijvingsnummer*

34747-01

Nummer en dagtekening (dag en uur) van het depot

79394-01 26.04.2002, 10.00

02 *Vervaldatum*

26.04.2017

- 03 *Naam van de deposant*
Koninklijke Ahrend N.V.
- 04 *Adres (straat en nummer) van de deposant*
Laarderhoogtweg 12
- 05 *Postcode, plaats en land van de deposant*
1101 EA Amsterdam Zuidoost,
Nederland
- 06 *Naam en adres van de gemachtigde of vermelding van het correspondentie-adres van de deposant*
Novagraaf Nederland B.V.
Hogehilweg 3
1101 CA Amsterdam-Zuidoost
Nederland.
- 08 *Afbeelding van de tekening of het model*
ZIE AFBEELDING(EN)
- 11 *Vermelding van het voortbrengsel gevolgd door de aanduiding van de klasse(n) en onderklasse(n)*
Tafel (kl 6-03).
- 18 *Dagtekening van de aanvraag van de vernieuwing*
03.11.2011

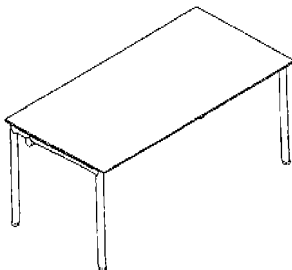
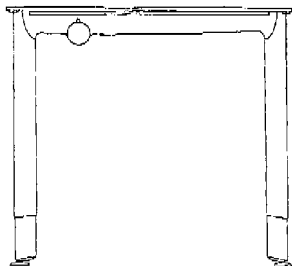
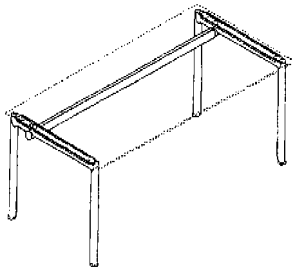

- 01 *Inschrijvingsnummer*
34747-02
Nummer en dagtekening (dag en uur) van het depot
79394-02 26.04.2002 , 10.00
- 02 *Vervaldatum*
26.04.2017
- 03 *Naam van de deposant*
Koninklijke Ahrend N.V.

- 04 *Adres (straat en nummer) van de deposant*
Laarderhoogtweg 12
- 05 *Postcode, plaats en land van de deposant*
1101 EA Amsterdam Zuidoost,
Nederland
- 06 *Naam en adres van de gemachtigde of vermelding van het correspondentie-adres van de deposant*
Novagraaf Nederland B.V.
Hogehilweg 3
1101 CA Amsterdam-Zuidoost
Nederland.
- 08 *Afbeelding van de tekening of het model*
ZIE AFBEELDING(EN)
- 11 *Vermelding van het voortbrengsel gevolgd door de aanduiding van de klasse(n) en onderklasse(n)*
Tafel (kl 6-03).
- 18 *Dagtekening van de aanvraag van de vernieuwing*
03.11.2011

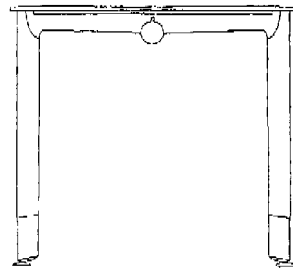
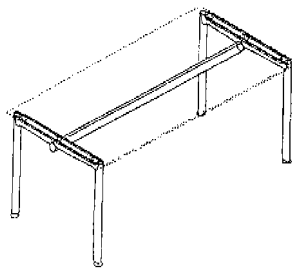

- 01 *Inschrijvingsnummer*
34747-03
Nummer en dagtekening (dag en uur) van het depot
79394-03 26.04.2002 , 10.00
- 02 *Vervaldatum*
26.04.2017
- 03 *Naam van de deposant*
Koninklijke Ahrend N.V.
- 04 *Adres (straat en nummer) van de deposant*
Laarderhoogtweg 12
- 05 *Postcode, plaats en land van de deposant*
1101 EA Amsterdam Zuidoost,
Nederland
- 06 *Naam en adres van de gemachtigde of vermelding van het correspondentie-adres van de deposant*
Novagraaf Nederland B.V.
Hogehilweg 3
1101 CA Amsterdam-Zuidoost
Nederland.
- 08 *Afbeelding van de tekening of het model*
ZIE AFBEELDING(EN)

- 11 *Vermelding van het voortbrengsel gevolgd door de aanduiding van de klasse(n) en onderklasse(n)*
Bureautafel (kl 6-03).
- 18 *Dagtekening van de aanvraag van de vernieuwing*
03.11.2011

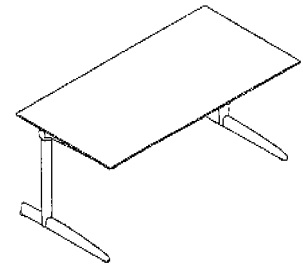
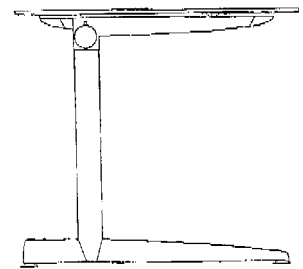
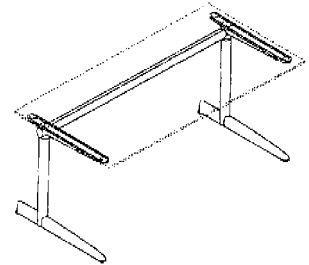

- 01 *Inschrijvingsnummer*
34747-04
Nummer en dagtekening (dag en uur) van het depot
79394-04 26.04.2002 , 10.00
- 02 *Vervaldatum*
26.04.2017
- 03 *Naam van de deposant*
Koninklijke Ahrend N.V.
- 04 *Adres (straat en nummer) van de deposant*
Laarderhoogtweg 12
- 05 *Postcode, plaats en land van de deposant*
1101 EA Amsterdam Zuidoost,
Nederland
- 06 *Naam en adres van de gemachtigde of vermelding van het correspondentie-adres van de deposant*
Novagraaf Nederland B.V.
Hogehilweg 3
1101 CA Amsterdam-Zuidoost
Nederland.
- 08 *Afbeelding van de tekening of het model*
ZIE AFBEELDING(EN)
- 11 *Vermelding van het voortbrengsel gevolgd door de aanduiding van de klasse(n) en onderklasse(n)*
Bureautafel (kl 6-03).

- 18 *Dagtekening van de aanvraag van de vernieuwing*
03.11.2011

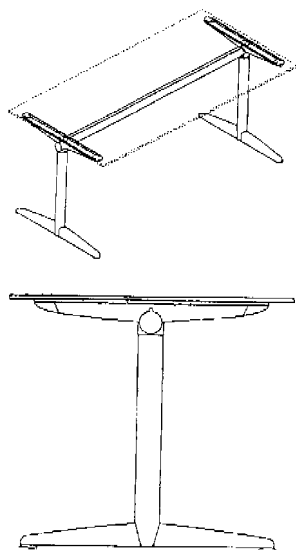

- 01 *Inschrijvingsnummer*
34747-05
Nummer en dagtekening (dag en uur) van het depot
79394-05 26.04.2002 , 10.00
- 02 *Vervaldatum*
26.04.2017
- 03 *Naam van de deposant*
Koninklijke Ahrend N.V.
- 04 *Adres (straat en nummer) van de deposant*
Laarderhoogtweg 12
- 05 *Postcode, plaats en land van de deposant*
1101 EA Amsterdam Zuidoost, Nederland
- 06 *Naam en adres van de gemachtigde of vermelding van het correspondentie-adres van de deposant*
Novagraaf Nederland B.V.
Hogehilweg 3
1101 CA Amsterdam-Zuidoost
Nederland.
- 08 *Afbeelding van de tekening of het model*
ZIE AFBEELDING(EN)
- 11 *Vermelding van het voortbrengsel gevolgd door de aanduiding van de klasse(n) en onderklasse(n)*
Bureautafel (kl 6-03).
- 18 *Dagtekening van de aanvraag van de vernieuwing*
03.11.2011

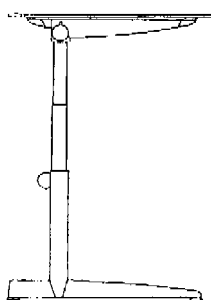
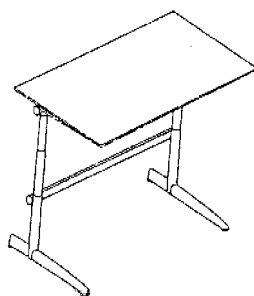
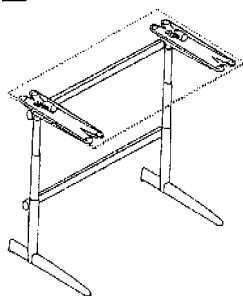

- 01 *Inschrijvingsnummer*
34747-06
Nummer en dagtekening (dag en uur) van het depot
79394-06 26.04.2002 , 10.00
- 02 *Vervaldatum*
26.04.2017
- 03 *Naam van de deposant*
Koninklijke Ahrend N.V.
- 04 *Adres (straat en nummer) van de deposant*
Laarderhoogtweg 12
- 05 *Postcode, plaats en land van de deposant*
1101 EA Amsterdam Zuidoost, Nederland
- 06 *Naam en adres van de gemachtigde of vermelding van het correspondentie-adres van de deposant*
Novagraaf Nederland B.V.
Hogehilweg 3
1101 CA Amsterdam-Zuidoost
Nederland.
- 08 *Afbeelding van de tekening of het model*
ZIE AFBEELDING(EN)
- 11 *Vermelding van het voortbrengsel gevolgd door de aanduiding van de klasse(n) en onderklasse(n)*
Bureautafel (kl 6-03).
- 18 *Dagtekening van de aanvraag van de vernieuwing*
03.11.2011

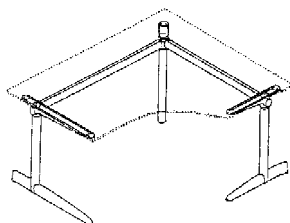

- 01 *Inschrijvingsnummer*
34747-07
Nummer en dagtekening (dag en uur) van het depot
79394-07 26.04.2002 , 10.00
- 02 *Vervaldatum*
26.04.2017
- 03 *Naam van de deposant*
Koninklijke Ahrend N.V.
- 04 *Adres (straat en nummer) van de deposant*
Laarderhoogtweg 12
- 05 *Postcode, plaats en land van de deposant*
1101 EA Amsterdam Zuidoost, Nederland
- 06 *Naam en adres van de gemachtigde of vermelding van het correspondentie-adres van de deposant*
Novagraaf Nederland B.V.
Hogehilweg 3
1101 CA Amsterdam-Zuidoost
Nederland.
- 08 *Afbeelding van de tekening of het model*
ZIE AFBEELDING(EN)
- 11 *Vermelding van het voortbrengsel gevolgd door de aanduiding van de klasse(n) en onderklasse(n)*
Bureautafel (kl 6-03).
- 18 *Dagtekening van de aanvraag van de vernieuwing*
03.11.2011

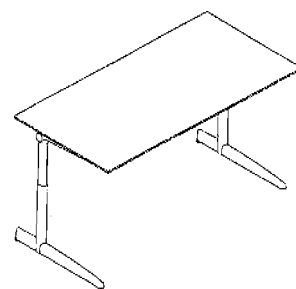

- 01 *Inschrijvingsnummer*
34751-00
Nummer en dagtekening (dag en uur) van het depot
79410-00 03.05.2002 , 24.00
- 02 *Vervaldatum*
03.05.2017
- 03 *Naam van de deposant*
Black & Decker, Inc.,
Delaware corporation
- 04 *Adres (straat en nummer) van de deposant*
1423 Kirkwood Highway
- 05 *Postcode, plaats en land van de deposant*
Newark, DE 19711,
Ver.St.v.Am
- 06 *Naam en adres van de gemachtigde of vermelding van het correspondentie-adres van de deposant*
Algemeen Octrooi- en Merkenbureau
John F. Kennedylaan 2
5612 AB Eindhoven
Nederland.
- 08 *Afbeelding van de tekening of het model*
ZIE AFBEELDING(EN)

11 Vermelding van het voortbrengsel gevolgd door de aanduiding van de klasse(n) en onderklasse(n)

Schroef-/boormachine (kl 8-01, 04; 15-09).

13 Recht van voorrang als bedoeld in artikel 4 van het verdrag van Parijs tot bescherming van de Industriële Eigendom

Fig. 1: perspectivisch vooraanzicht; fig. 2: linkerzij-aanzicht; fig. 3: rechterzij-aanzicht; fig. 4: vooraanzicht; fig. 5: achteraan-zicht; fig. 6: bovenaanzicht; fig. 7: onderaan-zicht; fig. 8: onderaan-zicht.

14 Vermelding van de naam van de werkelijke ontwerper van de tekening

Ver.St.v.Am., dd. 30 11 2001, nr. 29/150,900, Flickinger Sean W.

18 Dagtekening van de aanvraag van de vernieuwing

23.04.2012

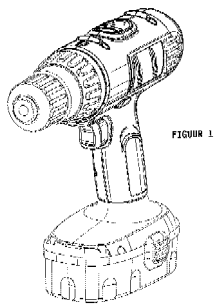

FIGUUR 1

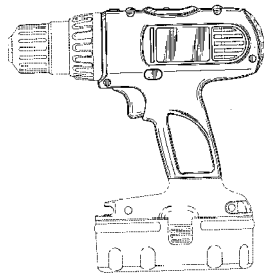

FIGUUR 2

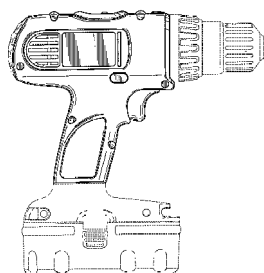

FIGUUR 3

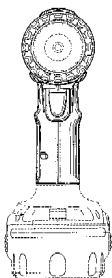

FIGUUR 4

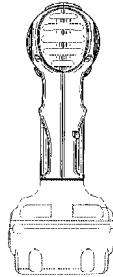

FIGUUR 5

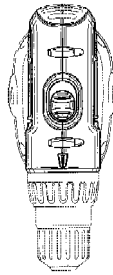

FIGUUR 6

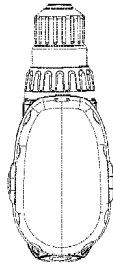

FIGUUR 7

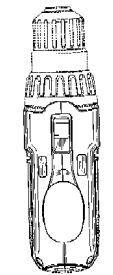

FIGUUR 8

01 Inschrijvingsnummer

34958-01

Nummer en dagtekening (dag en uur) van het depot

79846-01 19.09.2002, 24.00

02 Vervaldatum

19.09.2017

03 Naam van de deposant

Hannspree, Inc.

04 Adres (straat en nummer) van de deposant

11 Fl., No. 480, Rueiguang Rd., Neihu Chiu

05 Postcode, plaats en land van de deposant

Taipei City 114, Taiwan

06 Naam en adres van de gemachtigde of vermelding van het correspondentie-adres van de deposant

Exter Polak & Charlouis B.V.
Sir Winston Churchillaan 295 A
2288 DC Rijswijk
Nederland.

08 Afbeelding van de tekening of het model

ZIE AFBELDING(EN)

11 Vermelding van het voortbrengsel gevolgd door de aanduiding van de klasse(n) en onderklasse(n)

Beeldscherm (kl 14-02).

14 Vermelding van de naam van de werkelijke ontwerper van de tekening

LIN Roger

18 Dagtekening van de aanvraag van de vernieuwing

18.04.2012

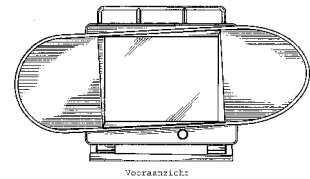

Vooraanzicht



Bovenaanzicht

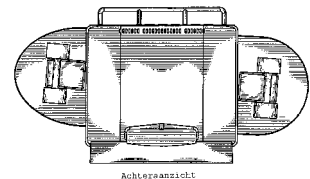

Achteraan-zicht

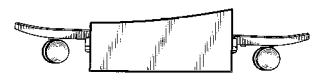

Onderaan-zicht

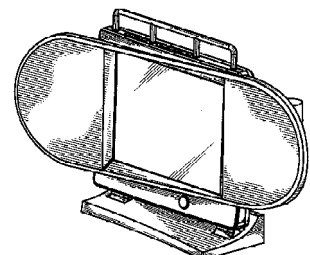

Vooraanzicht in perspectief

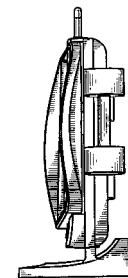

Rechter zij-aanzicht

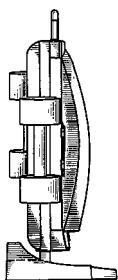

Linker zijaanzicht

01 *Inschrijvingsnummer***34958-02***Nummer en dagtekening (dag en uur) van het depot*

79846-02 19.09.2002, 24.00

02 *Vervaldatum*

19.09.2017

03 *Naam van de deposant*

Hannspree, Inc.

04 *Adres (straat en nummer) van de deposant*

11 Fl., No. 480, Rueiguang Rd., Neihu Chiu

05 *Postcode, plaats en land van de deposant*

Taipei City 114, Taiwan

06 *Naam en adres van de gemachtigde of vermelding van het correspondentie-adres van de deposant*Exter Polak & Charlouis B.V.
Sir Winston Churchillaan 295 A
2288 DC Rijswijk
Nederland.08 *Afbeelding van de tekening of het model*

ZIE AFBEELDING(EN)

11 *Vermelding van het voortbrengsel gevolgd door de aanduiding van de klasse(n) en onderklasse(n)*

Beeldscherm (kl 14-02).

14 *Vermelding van de naam van de werkelijke ontwerper van de tekening*

LIN Roger

18 *Dagtekening van de aanvraag van de vernieuwing*

18.04.2012

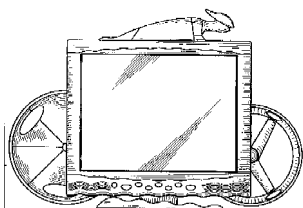

Vooraanzicht



Onderaanzicht

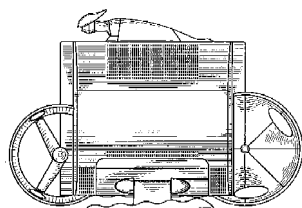

Achteraanzicht



Bovenaanzicht

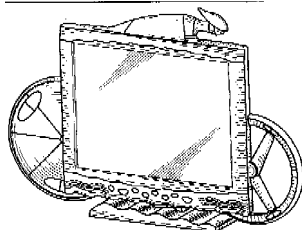

Vooraanzicht in perspectief

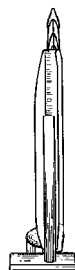

Linker zijaanzicht



Rechter zijaanzicht

01 *Inschrijvingsnummer***34970-01***Nummer en dagtekening (dag en uur) van het depot*

79909-01 10.10.2002, 24.00

02 *Vervaldatum*

10.10.2017

03 *Naam van de deposant*

Hannspree, Inc.

04 *Adres (straat en nummer) van de deposant*

11 Fl., No. 480, Rueiguang Rd., Neihu Chiu

05 *Postcode, plaats en land van de deposant*

Taipei City 114, Taiwan

06 *Naam en adres van de gemachtigde of vermelding van het correspondentie-adres van de deposant*Exter Polak & Charlouis B.V.
Sir Winston Churchillaan 295 A
2288 DC Rijswijk
Nederland.08 *Afbeelding van de tekening of het model*
ZIE AFBEELDING(EN)11 *Vermelding van het voortbrengsel gevolgd door de aanduiding van de klasse(n) en onderklasse(n)*

Beeldscherm (kl 14-02).

14 *Vermelding van de naam van de werkelijke ontwerper van de tekening*

MA Yi Chun

18 *Dagtekening van de aanvraag van de vernieuwing*

13.04.2012

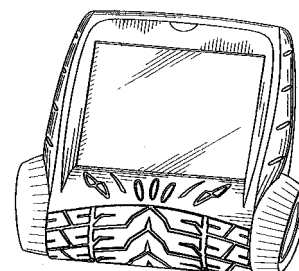

Vooraanzicht in perspectief

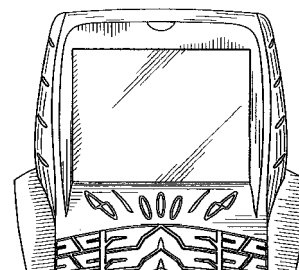

Vooraanzicht

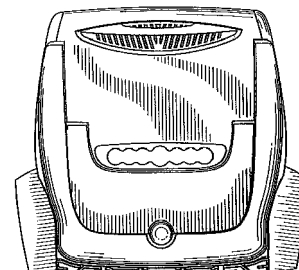

Achteraanzicht



Linker zijaanzicht



Rechter
zijaanzicht



Bovenaanzicht



Onderaanzicht

- 01 *Inschrijvingsnummer*
34970-02

Nummer en dagtekening (dag en uur) van het depot

79909-02 10.10.2002 , 24.00

- 02 *Vervaldatum*
10.10.2017
- 03 *Naam van de deposant*
Hannspree, Inc.
- 04 *Adres (straat en nummer) van de deposant*
11 Fl., No. 480, Rueiguang Rd., Neihu Chiu
- 05 *Postcode, plaats en land van de deposant*
Taipei City 114,
Taiwan
- 06 *Naam en adres van de gemachtigde of vermelding van het correspondentie-adres van de deposant*
Exter Polak & Charlouis B.V.
Sir Winston Churchillaan 295 A
2288 DC Rijswijk
Nederland.
- 08 *Afbeelding van de tekening of het model*
ZIE AFBEELDING(EN)
- 11 *Vermelding van het voortbrengsel gevolgd door de aanduiding van de klasse(n) en onderklasse(n)*
Beeldscherm (kl 14-02).
- 14 *Vermelding van de naam van de werkelijke ontwerper van de tekening*
MA Yi Chun
- 18 *Dagtekening van de aanvraag van de vernieuwing*
13.04.2012

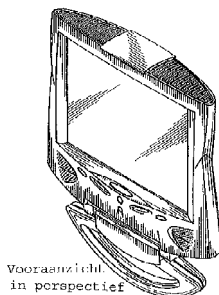

Vooraanzicht
in perspectief

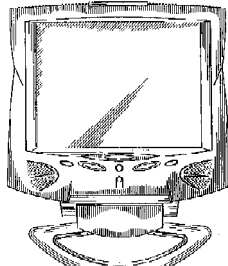

Vooraanzicht

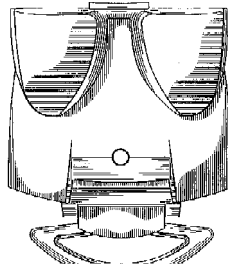

Achteraanzicht

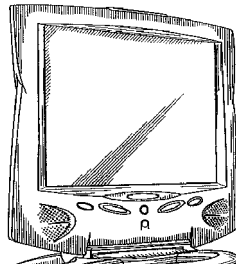

Vooraanzicht in perspectief



Rechter
zijaanzicht



Linker
zijaanzicht

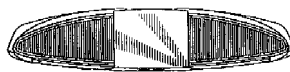

Bovenaanzicht



Onderaanzicht

- 01 *Inschrijvingsnummer*
35085-00

Nummer en dagtekening (dag en uur) van het depot

79709-01 09.08.2002 , 10.00

- 02 *Vervaldatum*
09.08.2017
- 03 *Naam van de deposant*
DIJKMAN Joeri Anton
- 04 *Adres (straat en nummer) van de deposant*
Laat 83
- 05 *Postcode, plaats en land van de deposant*
1811 EC Alkmaar,
Nederland
- 06 *Naam en adres van de gemachtigde of vermelding van het correspondentie-adres van de deposant*
Mireille Elisabeth Irene Ponsioen
Laat 81
1811 EC Alkmaar
Nederland.
- 08 *Afbeelding van de tekening of het model*
ZIE AFBEELDING(EN)
- 11 *Vermelding van het voortbrengsel gevolgd door de aanduiding van de klasse(n) en onderklasse(n)*
Collier-element (kl 11-01).
- 14 *Vermelding van de naam van de werkelijke ontwerper van de tekening*
DIJKMAN Joeri Anton
- 18 *Dagtekening van de aanvraag van de vernieuwing*
12.04.2012



- 01 *Inschrijvingsnummer*
35320-01

Nummer en dagtekening (dag en uur) van het depot

79998-01 29.10.2002 , 15.40

- 02 *Vervaldatum*
29.10.2017
- 03 *Naam van de deposant*
Easy Sanitary Solutions B.V.
- 04 *Adres (straat en nummer) van de deposant*
Braakstraat 17-19
- 05 *Postcode, plaats en land van de deposant*
7581 EZ Losser,
Nederland

- 06 *Naam en adres van de gemachtigde of vermelding van het correspondentie-adres van de deposant*

INADAY
Hengelsestraat 141
7521 AA Enschede
Nederland.

- 08 *Afbeelding van de tekening of het model*
ZIE AFBEELDING(EN)

- 11 *Vermelding van het voortbrengsel gevolgd door de aanduiding van de klasse(n) en onderklasse(n)*

Doucheput (kl 23-02).

- 12 *Beschrijving van de kenmerkende eigenschappen van het nieuwe uiterlijk van het voortbrengsel; in voorkomend geval, vermelding van de onderdelen van de tekening of het model waarop de kleuren betrekking hebben*

Die doucheput heeft de vorm van een driehoek, met twee gelijke zijden en een hoek van 90°.

- 18 *Dagtekening van de aanvraag van de vernieuwing*
02.04.2012

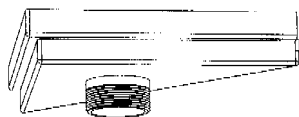
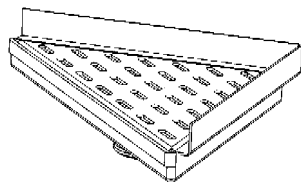

- 01 *Inschrijvingsnummer*
35320-02

Nummer en dagtekening (dag en uur) van het depot
79998-02 29.10.2002 , 15.40

- 02 *Vervaldatum*
29.10.2017

- 03 *Naam van de deposant*
Easy Sanitary Solutions B.V.

- 04 *Adres (straat en nummer) van de deposant*
Braakstraat 17-19

- 05 *Postcode, plaats en land van de deposant*
7581 EZ Losser,
Nederland

- 06 *Naam en adres van de gemachtigde of vermelding van het correspondentie-adres van de deposant*

INADAY
Hengelsestraat 141
7521 AA Enschede
Nederland.

- 08 *Afbeelding van de tekening of het model*
ZIE AFBEELDING(EN)

- 11 *Vermelding van het voortbrengsel gevolgd door de aanduiding van de klasse(n) en onderklasse(n)*

Doucheput (kl 23-02)

- 12 *Beschrijving van de kenmerkende eigenschappen van het nieuwe uiterlijk van het voortbrengsel; in voorkomend geval, vermelding van de onderdelen van de tekening of het model waarop de kleuren betrekking hebben*

ding van de onderdelen van de tekening of het model waarop de kleuren betrekking hebben

De doucheput heeft de vorm van een driehoek, met twee gelijke zijden en een hoek van 90°.

- 18 *Dagtekening van de aanvraag van de vernieuwing*
02.04.2012

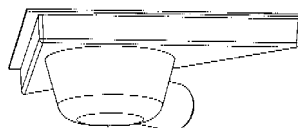
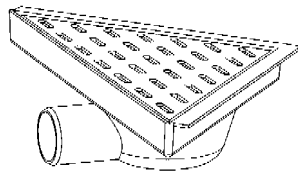

- 01 *Inschrijvingsnummer*
35320-03

Nummer en dagtekening (dag en uur) van het depot
79998-03 29.10.2002 , 15.40

- 02 *Vervaldatum*
29.10.2017

- 03 *Naam van de deposant*
Easy Sanitary Solutions B.V.

- 04 *Adres (straat en nummer) van de deposant*
Braakstraat 17-19

- 05 *Postcode, plaats en land van de deposant*
7581 EZ Losser,
Nederland

- 06 *Naam en adres van de gemachtigde of vermelding van het correspondentie-adres van de deposant*

INADAY
Hengelsestraat 141
7521 AA Enschede
Nederland.

- 08 *Afbeelding van de tekening of het model*
ZIE AFBEELDING(EN)

- 11 *Vermelding van het voortbrengsel gevolgd door de aanduiding van de klasse(n) en onderklasse(n)*

Doucheput (kl 23-02).

- 12 *Beschrijving van de kenmerkende eigenschappen van het nieuwe uiterlijk van het voortbrengsel; in voorkomend geval, vermelding van de onderdelen van de tekening of het model waarop de kleuren betrekking hebben*

De doucheput heeft de vorm van een driehoek, met twee gelijke zijden en een hoek van 90°.

- 18 *Dagtekening van de aanvraag van de vernieuwing*
02.04.2012

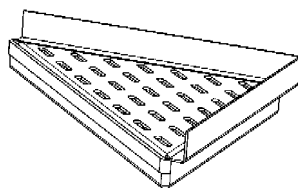

- 01 *Inschrijvingsnummer*
37235-00

Nummer en dagtekening (dag en uur) van het depot

82348-00 19.04.2007 , 17.15

- 02 *Vervaldatum*
19.04.2017

- 03 *Naam van de deposant*
Jobado Beheer B.V.;
Nijberg Beheer B.V.,
Oostingslaan 5,
9321 VW Peize;
Rimise Beheer B.V.,
J.P. Santeeweg 121,
9312 TA Nietap ,

- 04 *Adres (straat en nummer) van de deposant*
Nienoordshaven 5

- 05 *Postcode, plaats en land van de deposant*
9312 RH Nietap,
Nederland

- 06 *Naam en adres van de gemachtigde of vermelding van het correspondentie-adres van de deposant*

Novagraaf Nederland B.V.
Hogehilweg 3
1101 CA Amsterdam-Zuidoost
Nederland.

- 08 *Afbeelding van de tekening of het model*
ZIE AFBEELDING(EN)

- 11 *Vermelding van het voortbrengsel gevolgd door de aanduiding van de klasse(n) en onderklasse(n)*

Pop (kl 21-01).

- 18 *Dagtekening van de aanvraag van de vernieuwing*
27.04.2012





- 01 *Inschrijvingsnummer*
37257-01

Nummer en dagtekening (dag en uur) van het depot

82341-01 12.04.2007 , 08.00

- 02 *Vervaldatum*
12.04.2017

- 03 *Naam van de deponent*
Beter Bed Holding N.V.

- 04 *Adres (straat en nummer) van de deponent*
Linie 27

- 05 *Postcode, plaats en land van de deponent*
5405 AR Uden,
Nederland

- 06 *Naam en adres van de gemachtigde of vermelding van het correspondentie-adres van de deponent*

Zacco Netherlands B.V.
Nachtwachlaan 20
1058 EA Amsterdam
Nederland.

- 08 *Afbeelding van de tekening of het model*
ZIE AFBEELDING(EN)

- 11 *Vermelding van het voortbrengsel gevolgd door de aanduiding van de klasse(n) en onderklasse(n)*
Hoofdkussen (kl 6-09).

- 12 *Beschrijving van de kenmerkende eigenschappen van het nieuwe uiterlijk van het voortbrengsel; in voorkomend geval, vermelding van de onderdelen van de tekening of het model waarop de kleuren betrekking hebben*
Het model van het hoofdkussen loopt - van voor naar achteren gezien - in een schuine lijn omhoog. Centraal in het midden heeft het model een circelvormige uitsparing welke uitsparing in een verticale uitsparing welke uitsparing in een verticale baan is doorgetrokken zowel naar boven als naar beneden. In de kern van deze uitsparing vertoont het model een lege circelvormige ruimte welke lege ruimte doorloopt van de bovenzijde van het model naar de onderzijde van het model.

- 18 *Dagtekening van de aanvraag van de vernieuwing*
14.02.2012



Perspectiefaanzicht

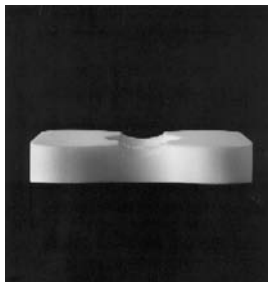

Voorraanzicht

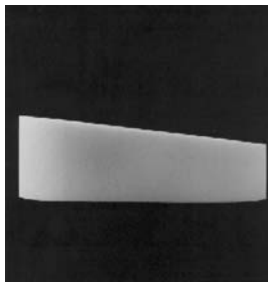

Zijwaanzicht

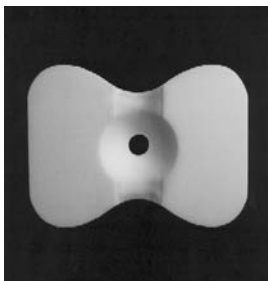

Bovenaanzicht

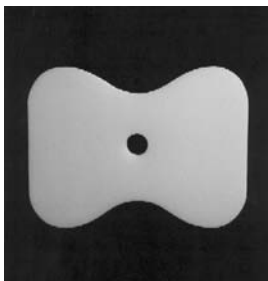

Onderaanzicht

- 01 *Inschrijvingsnummer*
37303-01

Nummer en dagtekening (dag en uur) van het depot

82021-01 04.04.2007 , 08.00

- 02 *Vervaldatum*
04.04.2017

- 03 *Naam van de deponent*
Andries Veeneman
h.o.d.n. HCA Technische
Dienstverlening

- 04 *Adres (straat en nummer) van de deponent*
Klarenbeekseweg 37

- 05 *Postcode, plaats en land van de deponent*
7381 AA Klarenbeek,
Nederland

- 08 *Afbeelding van de tekening of het model*
ZIE AFBEELDING(EN)

- 11 *Vermelding van het voortbrengsel gevolgd door de aanduiding van de klasse(n) en onderklasse(n)*
Huifbedwagen (kl 12-01, 12).

- 14 *Vermelding van de naam van de werkelijke ontwerper van de tekening*
VEENEMAN Andries

- 18 *Dagtekening van de aanvraag van de vernieuwing*
06.04.2012



- 01 *Inschrijvingsnummer*
37303-02

Nummer en dagtekening (dag en uur) van het depot

82021-02 04.04.2007 , 08.00

- 02 *Vervaldatum*
04.04.2017

- 03 *Naam van de deponent*
Andries Veeneman
h.o.d.n. HCA Technische
Dienstverlening

- 04 *Adres (straat en nummer) van de deponent*
Klarenbeekseweg 37

- 05 *Postcode, plaats en land van de deponent*
7381 AA Klarenbeek,
Nederland

- 08 *Afbeelding van de tekening of het model*
ZIE AFBEELDING(EN)

- 11 *Vermelding van het voortbrengsel gevolgd door de aanduiding van de klasse(n) en onderklasse(n)*
Menwagen voor rolstoelers (kl 12-01, 12).

- 14 *Vermelding van de naam van de werkelijke ontwerper van de tekening*
VEENEMAN Andries

18 *Dagtekening van de aanvraag van de vernieuwing*
06.04.2012



- 01 *Inschrijvingsnummer*
37333-01
Nummer en dagtekening (dag en uur) van het depot
82297-01 17.08.2007 , 08.00
- 02 *Vervaldatum*
17.08.2017
- 03 *Naam van de deposant*
Martin Blöte Agenturen V.O.F.
- 04 *Adres (straat en nummer) van de deposant*
Noordenseweg 3
- 05 *Postcode, plaats en land van de deposant*
2421 XW Nieuwkoop,
Nederland
- 08 *Afbeelding van de tekening of het model*
ZIE AFBEELDING(EN)
- 09 *Vermelding van de kleur(en)*
wit, zwart, groen, rood, geel, bruin, blauw
- 11 *Vermelding van het voortbrengsel gevolgd door de aanduiding van de klasse(n) en onderklasse(n)*
Beeld (kl 11-02).
- 14 *Vermelding van de naam van de werkelijke ontwerper van de tekening*
BLÖTE Martin
- 18 *Dagtekening van de aanvraag van de vernieuwing*
09.03.2012



- 01 *Inschrijvingsnummer*
37333-02
Nummer en dagtekening (dag en uur) van het depot
82297-02 17.08.2007 , 08.00
- 02 *Vervaldatum*
17.08.2017
- 03 *Naam van de deposant*
Martin Blöte Agenturen V.O.F.
- 04 *Adres (straat en nummer) van de deposant*
Noordenseweg 3
- 05 *Postcode, plaats en land van de deposant*
2421 XW Nieuwkoop,
Nederland
- 08 *Afbeelding van de tekening of het model*
ZIE AFBEELDING(EN)
- 09 *Vermelding van de kleur(en)*
wit, zwart, beige, bruin, geel, groen, grijs, rood
- 11 *Vermelding van het voortbrengsel gevolgd door de aanduiding van de klasse(n) en onderklasse(n)*
Beeld (kl 11-02).
- 14 *Vermelding van de naam van de werkelijke ontwerper van de tekening*
BLÖTE Martin
- 18 *Dagtekening van de aanvraag van de vernieuwing*
09.03.2012



- 01 *Inschrijvingsnummer*
37333-03
Nummer en dagtekening (dag en uur) van het depot
82297-03 17.08.2007 , 08.00
- 02 *Vervaldatum*
17.08.2017
- 03 *Naam van de deposant*
Martin Blöte Agenturen V.O.F.
- 04 *Adres (straat en nummer) van de deposant*
Noordenseweg 3
- 05 *Postcode, plaats en land van de deposant*
2421 XW Nieuwkoop,
Nederland
- 08 *Afbeelding van de tekening of het model*
ZIE AFBEELDING(EN)
- 09 *Vermelding van de kleur(en)*
wit, zwart, beige, bruin, geel, groen, grijs, rood
- 11 *Vermelding van het voortbrengsel gevolgd door de aanduiding van de klasse(n) en onderklasse(n)*
Beeld (kl 11-02).
- 14 *Vermelding van de naam van de werkelijke ontwerper van de tekening*
BLÖTE Martin
- 18 *Dagtekening van de aanvraag van de vernieuwing*
09.03.2012



- 01 *Inschrijvingsnummer*
37333-04
Nummer en dagtekening (dag en uur) van het depot
82297-04 17.08.2007 , 08.00

- 02 *Vervaldatum*
17.08.2017
- 03 *Naam van de deposant*
Martin Blöte Agenturen V.O.F.
- 04 *Adres (straat en nummer) van de deposant*
Noordenseweg 3
- 05 *Postcode, plaats en land van de deposant*
2421 XW Nieuwkoop,
Nederland
- 08 *Afbeelding van de tekening of het model*
ZIE AFBEELDING(EN)
- 09 *Vermelding van de kleur(en)*
wit, zwart, beige, bruin, geel, groen,
grijs, rood
- 11 *Vermelding van het voortbrengsel gevolgd
door de aanduiding van de klasse(n) en
onderklasse(n)*
Beeld (kl 11-02).
- 14 *Vermelding van de naam van de werkelijke
ontwerper van de tekening*
BLÖTE Martin
- 18 *Dagtekening van de aanvraag van de ver-
nieuwing*
09.03.2012



- 01 *Inschrijvingsnummer*
37333-05
*Nummer en dagtekening (dag en uur) van het
depot*
82297-05 17.08.2007 , 08.00
- 02 *Vervaldatum*
17.08.2017
- 03 *Naam van de deposant*
Martin Blöte Agenturen V.O.F.
- 04 *Adres (straat en nummer) van de deposant*
Noordenseweg 3
- 05 *Postcode, plaats en land van de deposant*
2421 XW Nieuwkoop,
Nederland
- 08 *Afbeelding van de tekening of het model*
ZIE AFBEELDING(EN)

- 09 *Vermelding van de kleur(en)*
wit, zwart, beige, bruin, geel, groen,
grijs, rood
- 11 *Vermelding van het voortbrengsel gevolgd
door de aanduiding van de klasse(n) en
onderklasse(n)*
Beeld (kl 11-02).
- 14 *Vermelding van de naam van de werkelijke
ontwerper van de tekening*
BLÖTE Martin
- 18 *Dagtekening van de aanvraag van de ver-
nieuwing*
09.03.2012



- 01 *Inschrijvingsnummer*
37333-06
*Nummer en dagtekening (dag en uur) van het
depot*
82297-06 17.08.2007 , 08.00
- 02 *Vervaldatum*
17.08.2017
- 03 *Naam van de deposant*
Martin Blöte Agenturen V.O.F.
- 04 *Adres (straat en nummer) van de deposant*
Noordenseweg 3
- 05 *Postcode, plaats en land van de deposant*
2421 XW Nieuwkoop,
Nederland
- 08 *Afbeelding van de tekening of het model*
ZIE AFBEELDING(EN)
- 09 *Vermelding van de kleur(en)*
zwart, wit, grijs, bruin, beige, groen,
rood
- 11 *Vermelding van het voortbrengsel gevolgd
door de aanduiding van de klasse(n) en
onderklasse(n)*
Beeld (kl 11-02).
- 14 *Vermelding van de naam van de werkelijke
ontwerper van de tekening*
BLÖTE Martin
- 18 *Dagtekening van de aanvraag van de ver-
nieuwing*
09.03.2012



- 01 *Inschrijvingsnummer*
37340-00
*Nummer en dagtekening (dag en uur) van het
depot*
82383-00 06.06.2007 , 10.50
- 02 *Vervaldatum*
06.06.2017
- 03 *Naam van de deposant*
Wilko Relou
- 04 *Adres (straat en nummer) van de deposant*
Palingstraat 36
- 05 *Postcode, plaats en land van de deposant*
5615 PM Eindhoven,
Nederland
- 08 *Afbeelding van de tekening of het model*
ZIE AFBEELDING(EN)
- 11 *Vermelding van het voortbrengsel gevolgd
door de aanduiding van de klasse(n) en
onderklasse(n)*
Kapstok/kledinghanger (kl 6-06, 08; 8-
08).
- 14 *Vermelding van de naam van de werkelijke
ontwerper van de tekening*
RELOU Wilko
- 18 *Dagtekening van de aanvraag van de ver-
nieuwing*
19.04.2012



- 01 *Número d'enregistrement*
37351-00
Número, date et heure du dépôt
06794-00 27.04.2007, 16.45
- 02 *Date d'échéance*
27.04.2017
- 03 *Nom du déposant*
METAL QUARTZ S.A.
- 04 *Adresse (rue et numéro) du déposant*
Rue Verte Reine 15
- 05 *Code postal, localité et pays du déposant*
7600 Peruwelz,
Belgique
- 06 *Nom et adresse du mandataire ou indication de l'adresse postale du déposant*
CABINET BEDE S.A.
Boulevard General Wahis 15
1030 Bruxelles
Belgique.
- 08 *Reproduction du dessin ou modèle*
VOIR REPRODUCTION(S)
- 11 *Indication du produit suivi de la (des) classe(s) et de la (des) sous-classe(s)*
Local modulaire (cl 25-03).
- 12 *Description des éléments caractéristiques de l'aspect nouveau du produit; le cas échéant, indication des parties du dessin ou modèle auxquelles se rapportent les couleurs*
Eléments composites modulaires blindés en tubes et en tôles d'acier qui comporte des panneaux de fibre de bois.
- 18 *Date de réception de la requête du renouvellement*
24.01.2012

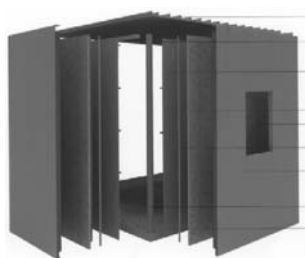

- 01 *Inschrijvingsnummer*
37387-01
Nummer en dagtekening (dag en uur) van het depot
82318-01 19.03.2007, 08.00
- 02 *Vervaldatum*
19.03.2017
- 03 *Naam van de deposant*
WILLEMS Jan
- 04 *Adres (straat en nummer) van de deposant*
Vooreel 64

- 05 *Postcode, plaats en land van de deposant*
2380 Ravels,
België
- 08 *Afbeelding van de tekening of het model*
ZIE AFBEELDING(EN)
- 11 *Vermelding van het voortbrengsel gevolgd door de aanduiding van de klasse(n) en onderklasse(n)*
Gecombineerd meubel (tafel met banken) (kl 6-01, 03, 05).
- 14 *Vermelding van de naam van de werkelijke ontwerper van de tekening*
WILLEMS Jan
- 18 *Dagtekening van de aanvraag van de vernieuwing*
12.04.2012



- 01 *Inschrijvingsnummer*
37387-02
Nummer en dagtekening (dag en uur) van het depot
82318-02 19.03.2007, 08.00
- 02 *Vervaldatum*
19.03.2017
- 03 *Naam van de deposant*
WILLEMS Jan
- 04 *Adres (straat en nummer) van de deposant*
Vooreel 64
- 05 *Postcode, plaats en land van de deposant*
2380 Ravels,
België
- 08 *Afbeelding van de tekening of het model*
ZIE AFBEELDING(EN)
- 11 *Vermelding van het voortbrengsel gevolgd door de aanduiding van de klasse(n) en onderklasse(n)*
Gecombineerd meubel (tafel met banken) (kl 6-01, 03, 05).
- 14 *Vermelding van de naam van de werkelijke ontwerper van de tekening*
Willems Jan
- 18 *Dagtekening van de aanvraag van de vernieuwing*
12.04.2012



- 01 *Inschrijvingsnummer*
37421-01
Nummer en dagtekening (dag en uur) van het depot
82504-01 17.09.2007, 11.24

- 02 *Vervaldatum*
17.09.2017
- 03 *Naam van de deposant*
Beddeleem n.v./s.a.
- 04 *Adres (straat en nummer) van de deposant*
Venecoweg 14 A
- 05 *Postcode, plaats en land van de deposant*
B-9810 Nazareth,
België
- 08 *Afbeelding van de tekening of het model*
ZIE AFBEELDING(EN)
- 11 *Vermelding van het voortbrengsel gevolgd door de aanduiding van de klasse(n) en onderklasse(n)*
Glaswand (kl 25-01, 02).
- 12 *Beschrijving van de kenmerkende eigenschappen van het nieuwe uiterlijk van het voortbrengsel; in voorkomend geval, vermelding van de onderdelen van de tekening of het model waarop de kleuren betrekking hebben*
Aluminium profielen met rechte hoeken en glazen panelen; tussen de glazen panelen zit een I-vormig aluminium profiel; tussen het glaspaneel en de profielen zit een kunststof profiel.
- 18 *Dagtekening van de aanvraag van de vernieuwing*
18.04.2012

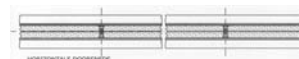
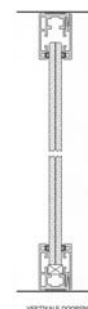

- 01 *Inschrijvingsnummer*
37421-02
Nummer en dagtekening (dag en uur) van het depot
82504-02 17.09.2007, 11.24
- 02 *Vervaldatum*
17.09.2017
- 03 *Naam van de deposant*
Beddeleem n.v./s.a.
- 04 *Adres (straat en nummer) van de deposant*
Venecoweg 14 A

- 05 *Postcode, plaats en land van de deposant*
B-9810 Nazareth,
België
- 08 *Afbeelding van de tekening of het model*
ZIE AFBEELDING(EN)
- 11 *Vermelding van het voortbrengsel gevolgd door de aanduiding van de klasse(n) en onderklasse(n)*
Deur met kader/profiel (kl 25-01, 02).
- 12 *Beschrijving van de kenmerkende eigenschappen van het nieuwe uiterlijk van het voortbrengsel; in voorkomend geval, vermelding van de onderdelen van de tekening of het model waarop de kleuren betrekking hebben*
Aluminium profielen met rechte hoeken en een deurblad; het deurblad ligt éénzijdig in het vlak van het deurkader; tussen het kader en het glaspaneel zit een kunststoffen profieltje.
- 18 *Dagtekening van de aanvraag van de vernieuwing*
18.04.2012

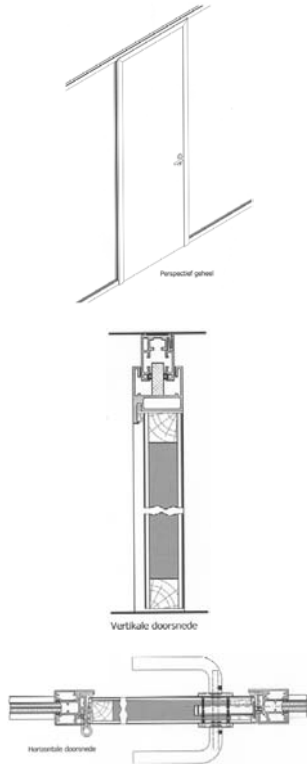

- 01 *Inschrijvingsnummer*
37421-03
Nummer en dagtekening (dag en uur) van het depot
82504-03 17.09.2007 , 11.24
- 02 *Vervaldatum*
17.09.2017
- 03 *Naam van de deposant*
Beddeleem n.v./s.a.
- 04 *Adres (straat en nummer) van de deposant*
Venecoweg 14 A
- 05 *Postcode, plaats en land van de deposant*
B-9810 Nazareth,
België

- 08 *Afbeelding van de tekening of het model*
ZIE AFBEELDING(EN)
- 11 *Vermelding van het voortbrengsel gevolgd door de aanduiding van de klasse(n) en onderklasse(n)*
Deur met kader/profiel (kl 25-01, 02).
- 12 *Beschrijving van de kenmerkende eigenschappen van het nieuwe uiterlijk van het voortbrengsel; in voorkomend geval, vermelding van de onderdelen van de tekening of het model waarop de kleuren betrekking hebben*
Aluminium profielen met rechte hoeken en een houten deurblad; het deurblad ligt tweezijdig in het vlak van het deurkader; tussen het kader en het glaspaneel zit een kunststoffen profieltje.
- 18 *Dagtekening van de aanvraag van de vernieuwing*
18.04.2012

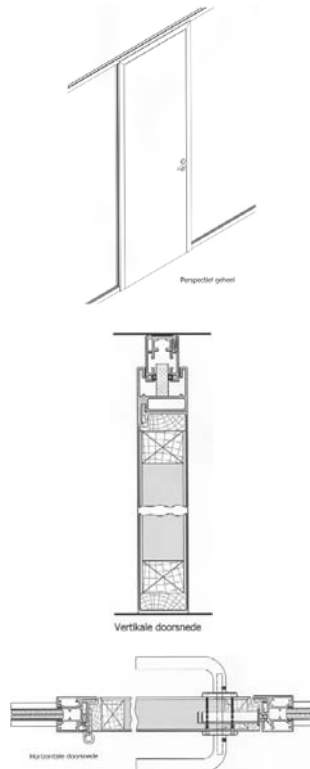

- 01 *Inschrijvingsnummer*
37421-04
Nummer en dagtekening (dag en uur) van het depot
82504-04 17.09.2007 , 11.24
- 02 *Vervaldatum*
17.09.2017
- 03 *Naam van de deposant*
Beddeleem n.v./s.a.
- 04 *Adres (straat en nummer) van de deposant*
Venecoweg 14 A
- 05 *Postcode, plaats en land van de deposant*
B-9810 Nazareth,
België
- 08 *Afbeelding van de tekening of het model*
ZIE AFBEELDING(EN)

- 11 *Vermelding van het voortbrengsel gevolgd door de aanduiding van de klasse(n) en onderklasse(n)*
Deur met kader/profiel (kl 25-01, 02).
- 12 *Beschrijving van de kenmerkende eigenschappen van het nieuwe uiterlijk van het voortbrengsel; in voorkomend geval, vermelding van de onderdelen van de tekening of het model waarop de kleuren betrekking hebben*
Aluminium profielen met rechte hoeken en een glazen deurblad; tussen het kader en het glaspaneel zit een kunststoffen profieltje.
- 18 *Dagtekening van de aanvraag van de vernieuwing*
18.04.2012

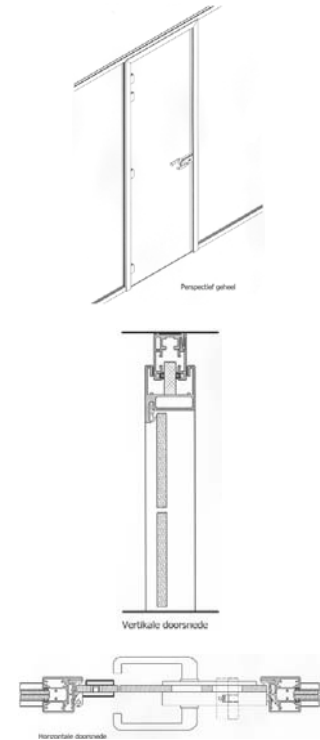

- 01 *Inschrijvingsnummer*
37421-05
Nummer en dagtekening (dag en uur) van het depot
82504-05 17.09.2007 , 11.24
- 02 *Vervaldatum*
17.09.2017
- 03 *Naam van de deposant*
Beddeleem n.v./s.a.
- 04 *Adres (straat en nummer) van de deposant*
Venecoweg 14 A
- 05 *Postcode, plaats en land van de deposant*
B-9810 Nazareth,
België
- 08 *Afbeelding van de tekening of het model*
ZIE AFBEELDING(EN)
- 11 *Vermelding van het voortbrengsel gevolgd door de aanduiding van de klasse(n) en onderklasse(n)*
Kozijnkader (kl 25-01, 02).
- 12 *Beschrijving van de kenmerkende eigenschappen van het nieuwe uiterlijk van het voortbrengsel; in voorkomend geval, vermelding van de onderdelen van de tekening of het model waarop de kleuren betrekking hebben*

ding van de onderdelen van de tekening of het model waarop de kleuren betrekking hebben

Aluminium profielen met rechte hoeken; tussen he kader en het glaspaneel zit een kunststoffen profieltje.

- 18 Dagtekening van de aanvraag van de vernieuwing
18.04.2012

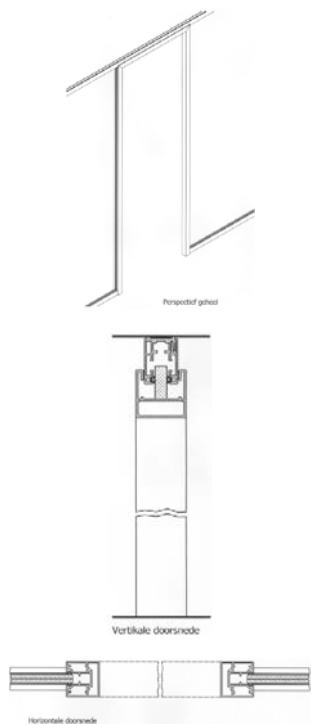

- 01 Inschrijvingsnummer
37421-06

Nummer en dagtekening (dag en uur) van het depot

82504-06 17.09.2007 , 11.24

- 02 Vervaldatum
17.09.2017

- 03 Naam van de deposant
Beddeleem n.v./s.a.

- 04 Adres (straat en nummer) van de deposant
Venecoweg 14 A

- 05 Postcode, plaats en land van de deposant
B-9810 Nazareth,
België

- 08 Afbeelding van de tekening of het model
ZIE AFBEELDING(EN)

- 11 Vermelding van het voortbrengsel gevolgd door de aanduiding van de klasse(n) en onderklasse(n)
Profiel (kl 25-01, 02).

- 12 Beschrijving van de kenmerkende eigenschappen van het nieuwe uiterlijk van het voortbrengsel; in voorkomend geval, vermelding van de onderdelen van de tekening of het model waarop de kleuren betrekking hebben
Aluminium profielen met rechte hoeken; de profielen onder en boven staan in verstek.

- 18 Dagtekening van de aanvraag van de vernieuwing
18.04.2012

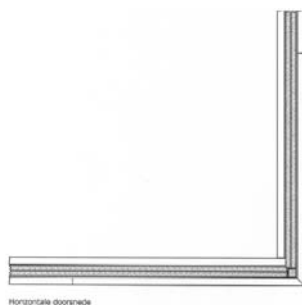
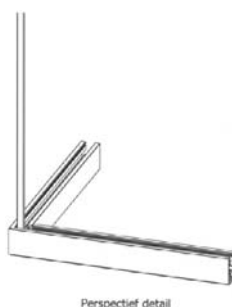

- 01 Inschrijvingsnummer
37521-00

Nummer en dagtekening (dag en uur) van het depot

82290-00 19.02.2007 , 17.02

- 02 Vervaldatum
19.02.2017

- 03 Naam van de deposant
Electrolux Home Care Products Ltd.

- 04 Adres (straat en nummer) van de deposant
807 North Main Street

- 05 Postcode, plaats en land van de deposant
Bloomington, IL 61701,
Ver.St.v.Am

- 06 Naam en adres van de gemachtigde of vermelding van het correspondentie-adres van de deposant
Dennemeyer & Associates SA
55 rue des Bruyères
L-1274 Howald
Luxemburg.

- 08 Afbeelding van de tekening of het model
ZIE AFBEELDING(EN)

- 11 Vermelding van het voortbrengsel gevolgd door de aanduiding van de klasse(n) en onderklasse(n)
Handvat voor een stofzuiger (kl 15-05; 9-99).

- 13 Recht van voorrang als bedoeld in artikel 4 van het verdrag van Parijs tot bescherming van de Industriële Eigendom

recht van voorrang Ver.St.v.Am., dd. 18 08 2006, nr. 29/264,785, BOBROSKY Vincent; SANDLIN Randall; SMITH Jeffrey.

- 14 Vermelding van de naam van de werkelijke ontwerper van de tekening
BROBOSKY Vincent; SANDLIN Randall; SMITH Jeffrey

- 18 Dagtekening van de aanvraag van de vernieuwing
06.02.2012



1.3



1.4



15



16



17



18

01 *Inschrijvingsnummer*
37651-07

Nummer en dagtekening (dag en uur) van het depot
82517-07 27.09.2007 , 08.00

02 *Vervaldatum*
27.09.2017

03 *Naam van de deposant*
Sit Design b.v.

04 *Adres (straat en nummer) van de deposant*
Beyerdstraat 22

05 *Postcode, plaats en land van de deposant*
4112 NE Beusichem,
Nederland

08 *Afbeelding van de tekening of het model*
ZIE AFBEELDING(EN)

11 *Vermelding van het voortbrengsel gevolgd door de aanduiding van de klasse(n) en onderklasse(n)*
Zitbank (kl 6-01).

18 *Dagtekening van de aanvraag van de vernieuwing*
05.04.2012



#@mmpp 2538

01 *Inschrijvingsnummer*
37651-08

Nummer en dagtekening (dag en uur) van het depot
82517-08 27.09.2007 , 08.00

02 *Vervaldatum*
27.09.2017

03 *Naam van de deposant*
Sit Design b.v.

04 *Adres (straat en nummer) van de deposant*
Beyerdstraat 22

05 *Postcode, plaats en land van de deposant*
4112 NE Beusichem,
Nederland

08 *Afbeelding van de tekening of het model*
ZIE AFBEELDING(EN)

11 *Vermelding van het voortbrengsel gevolgd door de aanduiding van de klasse(n) en onderklasse(n)*
Zitbank (kl 6-01).

18 *Dagtekening van de aanvraag van de vernieuwing*
05.04.2012





Rubriek VIII Rubrique VIII

Beneluxdepots waarbij wijzigingen van de inschrijving van de tekening of het model in het register werden aangetekend (regel 3.1 van het Uitvoeringsreglement).

- 01 Overdrachten
 - 02 Licenties
 - 03 Pandrechten
 - 04 Beslagleggingen
 - 05 Doorhalen van licenties, pand, beslag
 - 06 Adreswijzigingen (houder)
 - 07 Naamswijzigingen (houder)
 - 08
 - a Wijzigingen van correspondentie-adres
 - b Aanstelling of wijziging van gemachtigde
 - c Naams- en adreswijzigingen van gemachtigde
 - d Naams- of adreswijzigingen van gemachtigde
 - 09 Naams- en adreswijzigingen (houder)
 - 10 Verbeteringen van schrijffouten
 - 11 Overige verbeteringen
- N.B - De na de tekst van een wijziging voorkomende aanduiding betreft een interne codering.
- Indien na de datum van aantekening de aanduidingen (1), (2), enz. voorkomen betekent dit dat bij de registraties gelijktijdig meerdere wijzigingen zijn aangetekend. Tevens geven deze aanduidingen de volgorde der wijzigingen aan.

Dépôts Benelux auprès desquels sont enregistrées au registre des modifications de l'enregistrement du dessin ou modèle (règle 3.1 du Règlement d'exécution).

- 01 Cessions
 - 02 Licences
 - 03 Droits de gage
 - 04 Saisies
 - 05 Radiation de licences, gages, saisies
 - 06 Changement d'adresse (titulaire)
 - 07 Changement de nom (titulaire)
 - 08
 - a Changements d'adresse de correspondance
 - b Institution ou changement de mandataire
 - c Changements de nom et d'adresse du mandataire
 - d Changements de nom ou d'adresse du mandataire
 - 09 Changement de nom et d'adresse (titulaire)
 - 10 Corrections d'erreurs de plume
 - 11 Autre rectifications
- N.B - L'indication qui pourrait figurer après le texte d'une modification est un code interne.
- Si les indications (1), (2), etc. devaient figurer après la date de notification, cela signifie qu'il y a plusieurs modifications qui sont notifiées simultanément. Ces indications font également apparaître le rang des modifications.



1 OVERDRACHTEN CESSIONS

37383-00

Overgegaan aan:

Regine Kamp
Vondelstraat 31
4819 HD Breda,
Nederland

00009-001;

Aangetekend: 21.02.2012

6 ADRESWIJZIGINGEN CHANGEMENTS D'ADRESSE

38741-01/38741-02, 38742-01/38742-02, 38848-01/38848-07

Adres gewijzigd in:

Rangeerweg 9, Postbus 78
6114 ZH Susteren,

20007-011;

Aangetekend: 03.04.2012

37235-00

Adres 'Rimise Beheer B.V.' gewijzigd in:

J.P. Santeeweg 121
9312 TA Nietap,

20008-001;

Aangetekend: 07.05.2012

8b AANSTELLING OF WIJ- ZIGING VAN GEMACHTIGDE INSTITUTION OU CHAN- GEMENT DE MANDA- TAIRE

34735-01/34735-04

Institution ou changement de mandataire:

GEVERS
Holidaystraat 5
B-1831 Diegem
Belgique.

41016-004;

Enregistré: 06.04.2012

28274-00

Institution ou changement de mandataire:

Distinctive SPRL
Rue du Bosquet 7
B-1348 Louvain-la Neuve
Belgique.

41017-001;

Enregistré: 26.02.2012

22660-00

Institution ou changement de mandataire:

Dennemeyer & Associates SA
55 rue des Bruyères
L-1274 Howald
Luxembourg.

41019-001;

Enregistré: 27.04.2012

28419-00

Institution ou changement de mandataire:

Dennemeyer & Associates SA
55 rue des Bruyères
L-1274 Howald
Luxembourg.

41020-001;

Enregistré: 26.04.2012

11 OVERIGE VERBETERIN- GEN AUTRES RECTIFICA- TIONS

38938-00

Datum van inschrijving verbeterd in:

"06 04 2012"

80005-001;

Aangetekend: 22.05.2012

33797-01/33797-04

Correction du pays en:

"Danemark"

80006-004;

Enregistré: 30.05.2012

37217-00

Adres verbeterd in:

1433 HV Kudelstaart

80007-001;

Aangetekend: 05.06.2012

#@mmp 70